



De'Longhi Appliances
via Seitz, 47
31100 Treviso Italia

MACCHINA DA CAFFÈ

Istruzioni per l'uso

IT

MACHINE À CAFÉ

Mode d'emploi

FR



ESAM 4000/4200

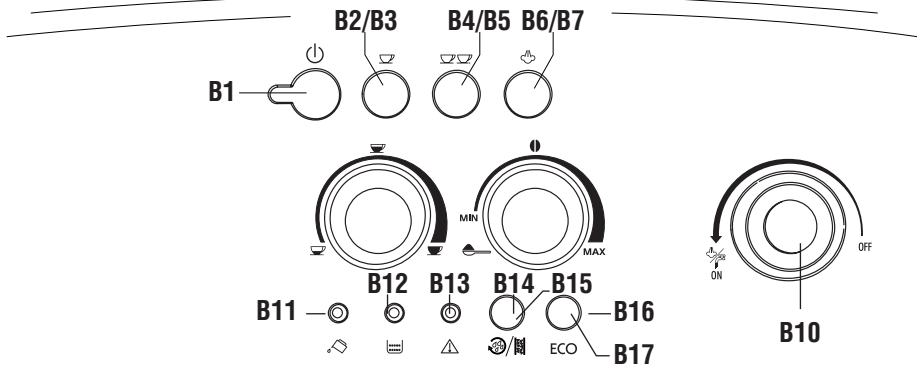
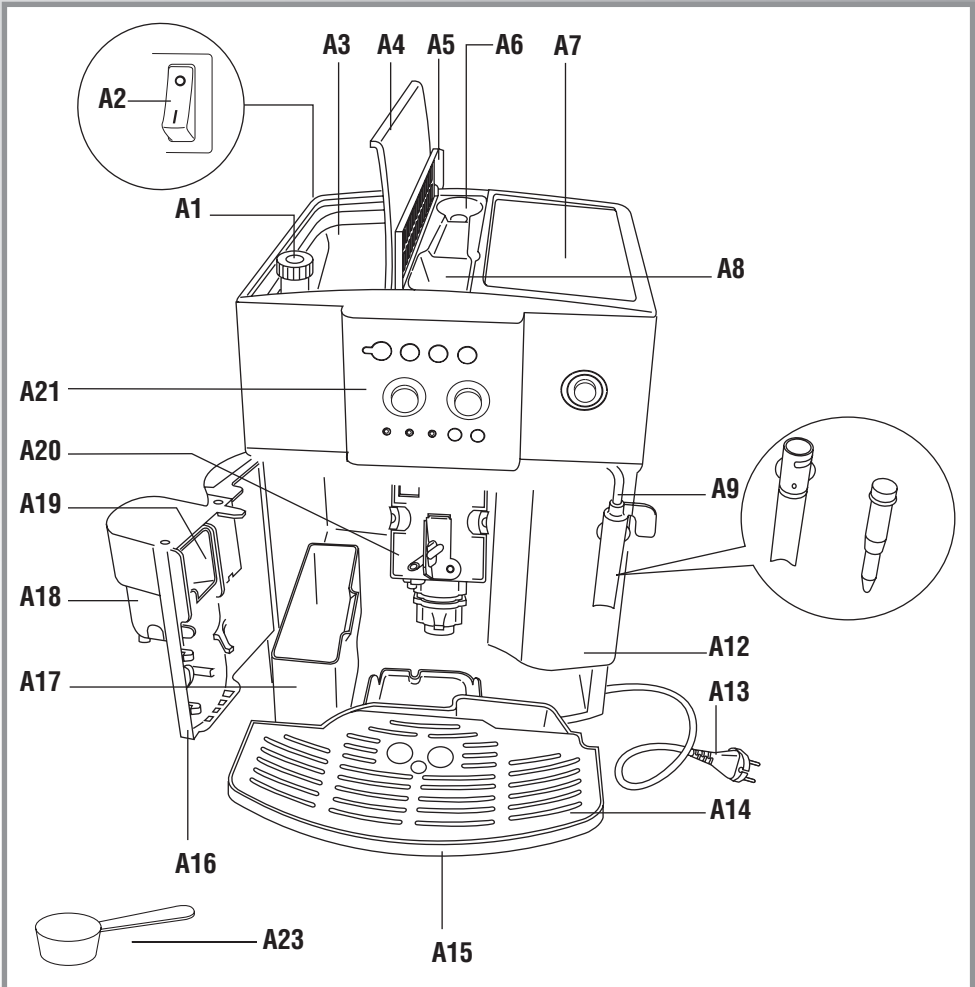

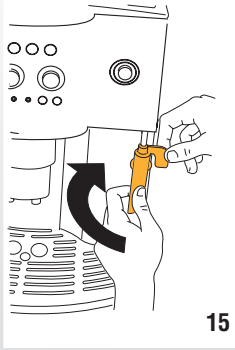
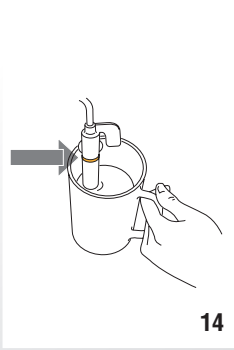
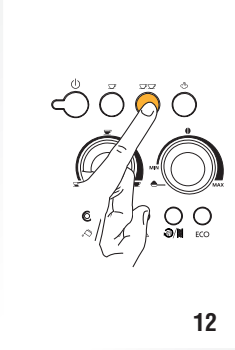
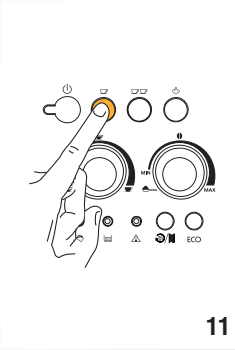
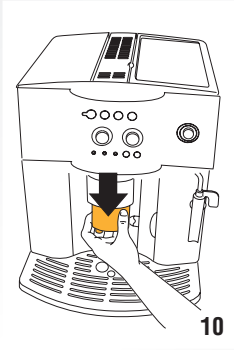
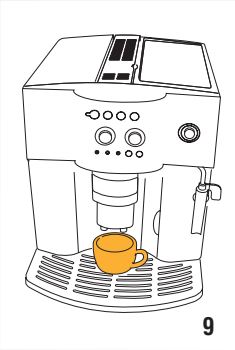
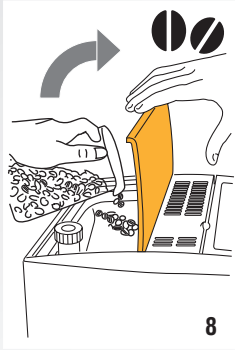
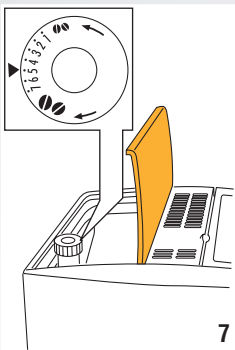
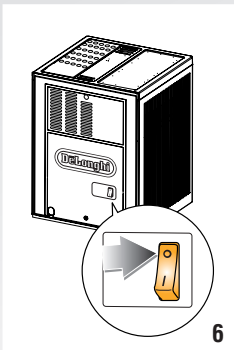
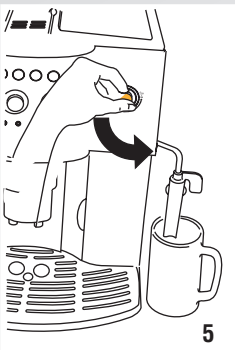
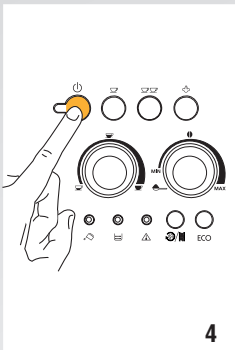
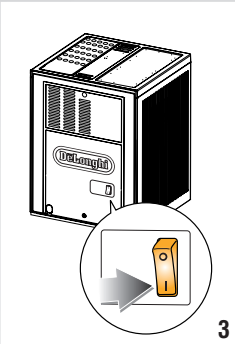
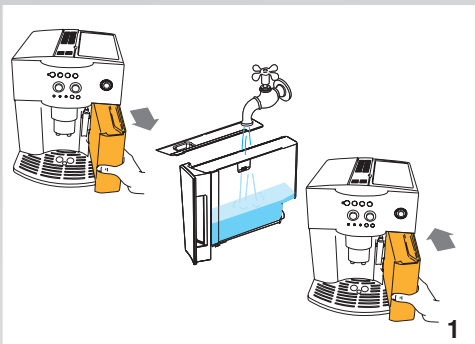

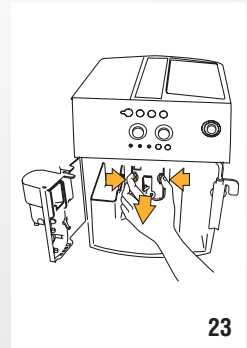
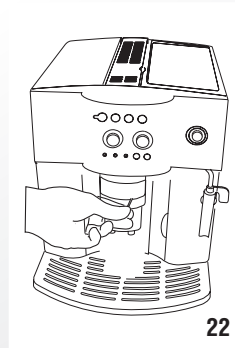
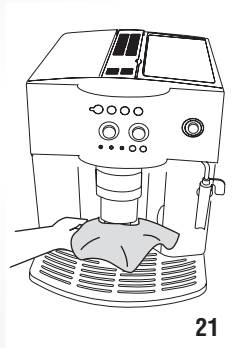
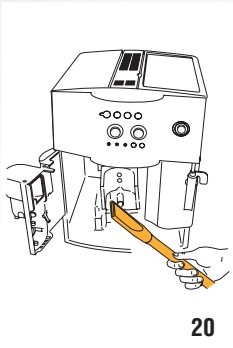
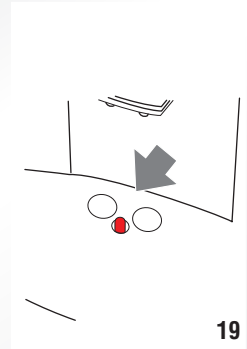
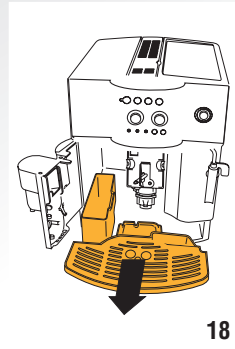
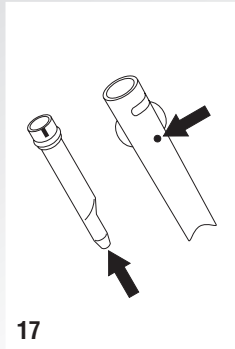
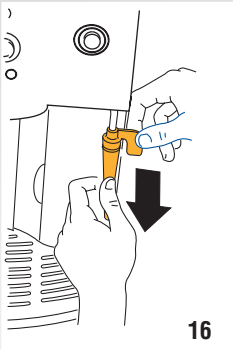

SOMMARIO

INTRODUZIONE	7
Simbologia utilizzata nelle presenti istruzioni.....	7
Lettere tra parentesi.....	7
Problemi e riparazioni.....	7
SICUREZZA	7
Avvertenze fondamentali per la sicurezza.....	7
USO CONFORME ALLA DESTINAZIONE	8
ISTRUZIONI PER L'USO	8
DESCRIZIONE	8
Descrizione dell'apparecchio.....	8
Descrizione del pannello di controllo.....	8
OPERAZIONI PRELIMINARI	9
Controllo dell'apparecchio.....	9
Installazione dell'apparecchio.....	9
Collegamento dell'apparecchio.....	9
Prima messa in funzione dell'apparecchio.....	9
ACCENSIONE DELL'APPARECCHIO	10
SPEGNIMENTO DELL'APPARECCHIO	10
IMPOSTARE L'AUTOSPEGNIMENTO (STAND BY)	10
RISPARMIO ENERGETICO	10
PREPARAZIONE DEL CAFFÈ	11
Selezione del gusto del caffè.....	11
Selezione della quantità di caffè in tazza.....	11
Regolazione del macinacaffè.....	11
Consigli per un caffè più caldo.....	11
Preparazione del caffè utilizzando il caffè in chicchi.....	11
Preparazione del caffè utilizzando il caffè pre-macinato.....	12
PREPARAZIONE DEL CAPPUCCINO	12
Pulizia del cappuccinatore dopo l'uso.....	13
PREPARAZIONE DELL'ACQUA CALDA	13
PULIZIA	14
Pulizia della macchina.....	14
Pulizia del contenitore dei fondi di caffè.....	14
Pulizia della vaschetta raccogli gocce.....	14
Pulizia dell'interno della macchina.....	14
Pulizia del serbatoio acqua.....	15
Pulizia dei beccucci erogatore caffè.....	15
Pulizia dell'imbuto per l'introduzione del caffè pre-macinato.....	15
Pulizia dell'infusore.....	15
DECALCIFICAZIONE	15
PROGRAMMAZIONE DELLA DUREZZA DELL'ACQUA	16
Misurazione della durezza dell'acqua.....	16
Impostazione durezza acqua.....	16
DATI TECNICI	17
SMALTIMENTO	17
SIGNIFICATO DELLE SPIE LUMINOSE DURANTE IL NORMALE FUNZIONAMENTO ..	18
SIGNIFICATO DELLE SPIE LUMINOSE DI ALLARME	19
RISOLUZIONE DEI PROBLEMI	20

INTRODUZIONE

Grazie per aver scelto la macchina automatica per caffè e cappuccino „ESAM04.110“.

Vi auguriamo buon divertimento con il vostro nuovo apparecchio.

Prendetevi un paio di minuti per leggere le presenti istruzioni per l'uso.

Eviterete così di incorrere in pericoli o di danneggiare la macchina.

Simbologia utilizzata nelle presenti istruzioni

Le avvertenze importanti recano questi simboli. È assolutamente necessario osservare queste avvertenze.



La mancata osservanza può essere o è causa di lesioni da scossa elettrica con pericolo per la vita.



La mancata osservanza può essere o è causa di lesioni o di danni all'apparecchio.



La mancata osservanza può essere o è causa di scottature o di ustioni.



Questo simbolo evidenzia consigli ed informazioni importanti per l'utente.

Lettere tra parentesi

Le lettere tra parentesi corrispondono alla legenda riportata nella Descrizione dell'apparecchio (pag. 3).

Problemi e riparazioni

In caso di problemi, cercare prima di tutto di risolverli seguendo le avvertenze riportate nei paragrafi “Significato delle spie luminose di allarme” a pag. 19 e “Risoluzione dei problemi” a pag. 20.

Se queste risultassero inefficaci o per ulteriori chiarimenti, si consiglia consultare l'assistenza clienti telefonando al numero indicato nel foglio “Assistenza clienti” allegato.

Se il Vostro paese non è tra quelli elencati nel foglio, telefonare al numero indicato nella garanzia. Per eventuali riparazioni, rivolgersi esclusivamente all'Assistenza Tecnica De'Longhi. Gli indirizzi sono riportati nel certificato di garanzia

allegato alla macchina.

SICUREZZA

Avvertenze fondamentali per la sicurezza



Poiché l'apparecchio funziona a corrente elettrica, non si può escludere che generi scosse elettriche.

Attenersi quindi alle seguenti avvertenze di sicurezza:

- Non toccare l'apparecchio con le mani o i piedi bagnati.
- Non toccare la spina con le mani bagnate.
- Assicurarsi che la presa di corrente utilizzata sia sempre liberamente accessibile, perché solo così si potrà staccare la spina all'occorrenza.
- Se si vuole staccare la spina dalla presa, agire direttamente sulla spina. Non tirare mai il cavo perché potrebbe danneggiarsi.
- Per scollegare completamente l'apparecchio, premere l'interruttore generale, posto sul retro dell'apparecchio, in pos. 0 (fig. 6).
- In caso di guasti all'apparecchio, non tentare di ripararli.
Spegner l'apparecchio, staccare la spina dalla presa e rivolgersi all'Assistenza Tecnica.
- In caso di danni alla spina o al cavo di alimentazione, farli sostituire esclusivamente dall'Assistenza Tecnica De'Longhi, in modo da prevenire ogni rischio.



Conservare il materiale dell'imballaggio (sacchetti di plastica, polistirolo espanso) fuori dalla portata dei bambini.



Non consentire l'uso dell'apparecchio a persone (anche bambini) con ridotte capacità psicofisico-sensoriali, o con esperienza e conoscenze insufficienti, a meno che non siano attentamente sorvegliate e istruite da un responsabile della loro incolumità. Sorvegliare i bambini, assicurandosi che non giochino con l'apparecchio.



Pericolo : Rischio di ustioni!

Questo apparecchio produce acqua calda e quando è in funzione può formarsi del vapore acqueo.

Prestare attenzione a non venire in contatto con spruzzi d'acqua o vapore caldo.

USO CONFORME ALLA DESTINAZIONE

Questo apparecchio è costruito per la preparazione del caffè e per riscaldare bevande.

Ogni altro uso è da considerarsi improprio.

Questo apparecchio non è adatto per uso commerciale.

Il costruttore non risponde per danni derivanti da un uso improprio dell'apparecchio.

Questo apparecchio è destinato esclusivamente all'uso domestico. Non è previsto l'uso in:

- ambienti adibiti a cucina per il personale di negozi, uffici e altre aree di lavoro
- agriturismi
- hotel, motel e altre strutture ricettive
- affitta camere

ISTRUZIONI PER L'USO

Leggere attentamente queste istruzioni prima di utilizzare l'apparecchio.

- Il mancato rispetto di queste istruzioni può esse fonte di lesioni e di danni all'apparecchio.

Il costruttore non risponde per danni derivanti dal mancato rispetto di queste istruzioni per l'uso.

i *Nota Bene :*

Conservare accuratamente queste istruzioni. Qualora l'apparecchio venga ceduto ad altre persone, consegnare loro anche queste istruzioni per l'uso.

DESCRIZIONE







Descrizione dell'apparecchio



(pag. 3 - **A**)

- A1. Manopola regolazione del grado di macinatura
- A2. Interruttore generale (sul retro della macchina)
- A3. Contenitore chicchi
- A4. Coperchio del contenitore per i chicchi
- A5. Coperchio imbuto caffè pre-macinato
- A6. Alloggio misurino
- A7. Ripiano per tazze
- A8. Imbuto per l'introduzione del caffè pre-macinato
- A9. Tubo vapore
- A10. Cappuccinatore (estraibile)
- A11. Ugello vapore (estraibile)
- A12. Serbatoio dell'acqua
- A13. Cavo alimentazione
- A14. Vassoio poggia tazze
- A15. Vaschetta raccogli gocce
- A16. Sportello infusore
- A17. Contenitore per i fondi di caffè
- A18. Erogatore caffè (regolabile in altezza)
- A19. Convogliatore caffè
- A20. Infusore
- A21. Pannello di controllo

Descrizione del pannello di controllo

(pag. 3 - **B**)

- B1. Tasto : per accendere o spegnere la macchina (stand by).
- B2. Spia 1 tazza e OK temperatura caffè
- B3. Tasto : per preparare 1 tazza di caffè
- B4. Spia 2 tazze e OK temperatura caffè
- B5. Tasto : per preparare 2 tazze di caffè
- B6. Spia vapore e OK temperatura vapore
- B7. Tasto : per selezionare la funzione vapore
- B8. Manopola di selezione della quantità di caffè (corto, normale o lungo)
- B9. Manopola di selezione del gusto del caffè (per ottenere caffè leggero, normale o forte) o selezione della preparazione con caffè pre-macinato .
- B10. Manopola erogazione vapore/acqua calda
- B11. Spia : mancanza acqua oppure serbatoio mancante
- B12. Spia : contenitore fondi pieno oppure contenitore fondi mancante

- B13. Spia : allarme generico
- B14. Tasto / : selezione risciacquo o decalcificazione
- B15. Spia decalcificazione
- B16. Tasto ECO selezione modalità risparmio energetico
- B17. Spia modalità risparmio energetico

OPERAZIONI PRELIMINARI

Controllo dell'apparecchio

Dopo aver tolto l'imballaggio, assicurarsi dell'integrità dell'apparecchio e della presenza di tutti gli accessori. Non utilizzare l'apparecchio in presenza di danni evidenti. Rivolgersi all'Assistenza Tecnica De'Longhi.

Installazione dell'apparecchio

Attenzione!

Quando si installa l'apparecchio si devono osservare le seguenti avvertenze di sicurezza:

- L'apparecchio emette calore nell'ambiente circostante. Dopo aver posizionato l'apparecchio sul piano di lavoro, verificare che rimanga uno spazio libero di almeno 3 cm tra le superfici dell'apparecchio, le parti laterali e la parte posteriore, ed uno spazio libero di almeno 15 cm sopra la macchina di caffè.
- L'eventuale penetrazione di acqua nell'apparecchio potrebbe danneggiarlo. Non posizionare l'apparecchio in prossimità di rubinetti dell'acqua o di lavandini.
- L'apparecchio potrebbe danneggiarsi se l'acqua al suo interno si ghiaccia. Non installare l'apparecchio in un ambiente dove la temperatura può scendere al di sotto del punto di congelamento.
- Sistemare il cavo di alimentazione in modo che non venga danneggiato da spigoli taglienti o dal contatto con superfici calde (ad es. piastre elettriche).

Collegamento dell'apparecchio

Attenzione!

Assicurarsi che la tensione della rete elettrica corrisponda a quella indicata nella targa dati sul fondo dell'apparecchio.







Collegare l'apparecchio solo ad una presa di corrente installata a regola d'arte avente una portata minima di 10A e dotata di efficiente messa a terra.

In caso di incompatibilità tra la presa e la spina dell'apparecchio, fare sostituire la presa con un'altra di tipo adatto, da personale qualificato.

Prima messa in funzione dell'apparecchio

Nota Bene :

- La macchina è stata controllata in fabbrica utilizzando del caffè per cui è del tutto normale trovare qualche traccia di caffè nel macinino. È garantito comunque che questa macchina è nuova.
- Si consiglia di personalizzare al più presto la durezza dell'acqua seguendo la procedura descritta nel paragrafo "Programmazione della durezza acqua" (pag. 16).

1. Estrarre il serbatoio dell'acqua, riempirlo fino alla linea MAX con acqua fresca, reinserire quindi il serbatoio stesso (fig. 1).
2. Ruotare il cappuccinatore verso l'esterno e posizionarvi sotto un contenitore con capacità minima di 100 ml (fig. 2).
3. Collegare l'apparecchio alla rete elettrica e premere in pos. I (fig. 3) l'interruttore generale, posto sul retro dell'apparecchio.
4. Premere il tasto  (fig. 4) ; le spie , ,  lampeggiano contemporaneamente.
5. Ruotare la manopola vapore in senso antiorario fino a fine corsa, in pos. I (fig. 5): dal cappuccinatore fuoriesce dell'acqua (è normale che la macchina diventi rumorosa).
6. Attendere che l'erogazione acqua calda si interrompa automaticamente: le spie , ,  lampeggiano ad indicare che è necessario chiudere il rubinetto vapore ruotando la manopola vapore in pos. O.
7. Ruotare la manopola vapore in pos. O: la macchina si spegne automaticamente.

Per utilizzare l'apparecchio, accendere l'apparecchio.

Nota Bene :

- Al primo utilizzo è necessario fare 4-5 caffè o 4-5 cappuccini prima che la macchina cominci a dare un risultato soddisfacente.

ACCENSIONE DELL'APPARECCHIO



i *Nota Bene :*

Prima di accendere l'apparecchio, accertarsi che l'interruttore generale, posto sul retro dell'apparecchio, sia in pos. I (fig. 3).

Ad ogni accensione, l'apparecchio esegue automaticamente un ciclo di preriscaldamento e di risciacquo che non può essere interrotto. L'apparecchio è pronto all'uso solo dopo l'esecuzione di questo ciclo.

⚠ *Pericolo Scottature!*

Durante il risciacquo, dai beccucci dell'erogatore del caffè fuoriesce un po' di acqua calda che sarà raccolta nella vaschetta raccogliogocce sottostante. Prestare attenzione a non venire in contatto con spruzzi d'acqua.

- Per accendere l'apparecchio, premere il tasto  (fig. 4): le spie  e  lampeggiano fintanto che l'apparecchio esegue il riscaldamento ed il risciacquo automatico: in questo modo, oltre a riscaldare la caldaia, l'apparecchio procede a far scorrere l'acqua calda nei condotti interni perché anch'essi si riscaldino.

L'apparecchio è in temperatura quando le spie  e  rimangono accese fisse.

SPEGNIMENTO DELL'APPARECCHIO

Ad ogni spegnimento, l'apparecchio esegue un risciacquo automatico, che non può essere interrotto.

⚠ *Pericolo Scottature!*

Durante il risciacquo, dai beccucci dell'erogatore del caffè fuoriesce un po' di acqua calda. Prestare attenzione a non venire in contatto con spruzzi d'acqua.

Per spegnere l'apparecchio, premere il tasto  (fig. 4). L'apparecchio esegue il risciacquo e poi si spegne.

i *Nota Bene :*

Se l'apparecchio non viene utilizzato per periodi prolungati, premere anche l'interruttore generale in posizione 0 (fig. 6).

⚠ *Attenzione!*









Per evitare danni all'apparecchio, non premere

l'interruttore generale di fig. 6 in pos. 0 quando l'apparecchio è acceso.

IMPOSTARE L'AUTOSPEGNIMENTO (STAND BY)

La macchina è preimpostata per eseguire l'autospegnimento dopo 2 ore di inutilizzo. È possibile modificare quest'intervallo di tempo per fare in modo che l'apparecchio si spenga dopo 15 o 30 minuti oppure dopo 1, 2 o 3 ore.

1. Con macchina spenta ma con interruttore generale in pos. I (fig. 3), premere il tasto ECO e mantenerlo premuto fino all'accensione delle spie nella parte inferiore del pannello di controllo (vedi immagine dopo il punto 2).
2. Selezionare l'intervallo di tempo desiderato (15 o 30 minuti, oppure dopo 1, 2 o 3 ore) premendo il tasto  (vedi corrispondenza spia/tempo nella tabella seguente).

15min	30min	1h	2h	3h
				
				ECO

3. Premere il tasto ECO per confermare la selezione: l'autospegnimento è così riprogrammato.

i *Nota Bene:*

Per scollegare completamente l'apparecchio, premere l'interruttore generale, posto sul retro dell'apparecchio, in pos. 0 (fig. 6).

RISPARMIO ENERGETICO

Con questa funzione è possibile attivare o disattivare la modalità di risparmio energetico. Tale modalità permette un minor consumo energetico, in accordo con le normative europee vigenti. La macchina è preimpostata in fabbrica in modalità attiva (spia ECO accesa).

Per disattivare la funzione, premere il tasto ECO: la spia si spegne.

Per riattivare la funzione, premere nuovamente il tasto ECO: la spia si accende.

i *Nota Bene:*

In modalità di risparmio energetico, la macchi-

na potrebbe richiedere alcuni secondi di attesa prima di erogare il primo caffè, perchè deve pre-riscaldarsi.

PREPARAZIONE DEL CAFFÈ

Selezione del gusto del caffè

Regolare la manopola di selezione del gusto caffè (B8) per impostare il gusto desiderato: più si ruota in senso orario e maggiore sarà la quantità di caffè in grani che la macchina macinerà e quindi più forte sarà il gusto del caffè ottenuto.

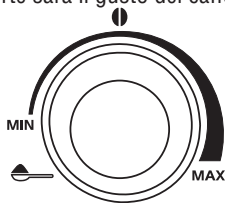

i *Nota Bene :*

- Al primo utilizzo è necessario procedere a tentativi e fare più di un caffè per individuare la corretta posizione della manopola.
- Fare attenzione a non ruotare troppo in senso orario altrimenti c'è il rischio di ottenere un'erogazione troppo lenta (a gocce), soprattutto quando si richiedono due tazze di caffè.

Selezione della quantità di caffè in tazza

Regolare la manopola di selezione della quantità di caffè (B9) per impostare la quantità desiderata:



Più si ruota in senso orario e più lungo sarà il caffè ottenuto.

i *Nota Bene :*

Al primo utilizzo è necessario procedere a tentativi e fare più di un caffè per individuare la giusta posizione della manopola.

Regolazione del macinacaffè

Il macinacaffè non deve essere regolato, almeno

inizialmente, perché è già stato preimpostato in fabbrica in modo da ottenere una corretta erogazione del caffè.

Tuttavia se dopo aver fatto i primi caffè, l'erogazione dovesse risultare poco corposa e con poca crema o troppo lenta (a gocce), è necessario effettuare una correzione con la manopola di regolazione del grado di macinatura (fig. 7).

i *Nota Bene :*

La manopola di regolazione deve essere ruotata solo mentre il macinacaffè è in funzione.

Per ottenere un'erogazione del caffè non a gocce, girare in senso orario di uno scatto verso il numero 7.

Per ottenere un'erogazione del caffè più corposa e migliorare l'aspetto della crema, girare in senso antiorario di uno scatto verso il numero 1 (non più di uno scatto alla volta, altrimenti il caffè può uscire a gocce).

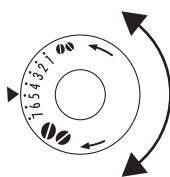

L'effetto di questa correzione si avverte solo dopo l'erogazione di almeno 2 caffè successivi. Se dopo questa regolazione non si è ottenuto il risultato desiderato, è necessario ripetere la correzione ruotando la manopola di un altro scatto.

Consigli per un caffè più caldo

Per ottenere un caffè più caldo, si consiglia di:

- effettuare un risciacquo, prima dell'erogazione, premendo il tasto ☉/☒: dall'erogatore caffè esce acqua calda che riscalda il circuito interno della macchina e fa sì che il caffè erogato sia più caldo;
- scaldare con dell'acqua calda le tazze (utilizzare la funzione acqua calda).

Preparazione del caffè utilizzando il caffè in chicchi

! *Attenzione!*

Non utilizzare chicchi di caffè caramellati o canditi perché possono incollarsi sul macinacaffè e renderlo inutilizzabile.

1. Introdurre il caffè in chicchi nell'apposito

contenitore (fig. 8).

2. Posizionare sotto i beccucci dell'erogatore caffè:
 - 1 tazza, se si desidera 1 caffè (fig. 9);
 - 2 tazze, se si desiderano 2 caffè.
3. Abbassare l'erogatore in modo da avvicinarlo il più possibile alla tazza: si ottiene così una crema migliore (fig. 10).
4. Premere il tasto relativo all'erogazione desiderata (1 tazza ☞ o 2 tazze ☞ ☞, fig. 11 e 12).
5. La preparazione inizia e la spia ☞ o ☞ ☞ rimane accesa per tutta l'erogazione.

i *Nota Bene:*

- Mentre la macchina sta facendo il caffè, l'erogazione può essere fermata in qualsiasi momento premendo uno dei due tasti erogazione (☞ e ☞ ☞).
- Appena terminata l'erogazione, se si vuole aumentare la quantità di caffè nella tazza, è sufficiente tenere premuto (entro 3 secondi) una dei tasti erogazione caffè (☞ o ☞ ☞).

Una volta terminata la preparazione, l'apparecchio è pronto per un nuovo utilizzo.

i *Nota Bene:*

Per ottenere un caffè più caldo, fare riferimento al paragrafo “**Consigli per un caffè più caldo**” (pag. 11).

! *Attenzione!*

- Se il caffè fuoriesce a gocce oppure poco corposo con poca crema oppure troppo freddo, leggere i consigli riportati nel capitolo “**Risoluzione dei problemi**” (pag. 19).
- Durante l'uso, sul pannello di controllo potranno accendersi delle spie il cui significato è riportato nel paragrafo “**Significato delle spie**” (pag. 19).

Preparazione del caffè utilizzando il caffè pre-macinato

! *Attenzione!*

- Non introdurre mai il caffè pre-macinato a macchina spenta, per evitare che si disperda all'interno della macchina, sporcandola. In questo caso la macchina potrebbe danneggiarsi.
- Non inserire mai più di 1 misu-



rino raso, altrimenti l'interno della macchina potrebbe sporcarsi oppure l'imbuto potrebbe otturarsi.

i *Nota Bene:*

Se si utilizza il caffè pre-macinato, si può preparare solo una tazza di caffè alla volta.

1. Ruotare la manopola di selezione del gusto del caffè in senso antiorario fino a fine corsa, in posizione ☞.
2. Assicurarsi che l'imbuto non sia otturato, quindi inserire un misurino raso di caffè pre-macinato (fig. 13).
3. Posizionare una tazza sotto i beccucci dell'erogatore caffè.
4. Premere il tasto erogazione 1 tazza ☞ (fig. 11).
5. La preparazione inizia e può essere interrotta in qualsiasi momento premendo uno dei due tasti erogazione (☞ o ☞ ☞).

Per disattivare la funzione caffè pre-macinato, ruotare la manopola in una delle altre posizioni.

i *Nota Bene:*

Dalla modalità di risparmio energetico all'erogazione del primo caffè la macchina potrebbe richiedere alcuni secondi di attesa.

PREPARAZIONE DEL CAPPUCCINO

! *Attenzione! Pericolo di scottature*



Durante queste preparazioni esce vapore: fare attenzione a non scottarsi.

1. Per un cappuccino, preparare il caffè in tazza grande;
2. Riempire un contenitore con circa 100 grammi di latte per ogni cappuccino che si vuole preparare. Nella scelta delle dimensioni del contenitore, tenere conto che il volume aumenterà di 2 o 3 volte;

i *Nota Bene:*

Per ottenere una schiuma più densa e ricca, utilizzare latte scremato o parzialmente scremato ed a temperatura di frigorifero (circa 5° C). Per evitare di ottenere un latte poco schiumato, oppure con bolle grosse, pulire sempre il cappuccinatore come descritto nel paragrafo “**Pulizia cappuccinatore dopo**”

l'uso".







3. Premere il tasto : la relativa spia lampeggia a segnalare che la macchina si sta riscaldando;
5. Ruotare all'esterno il cappuccinatore, immergerlo nel contenitore del latte (fig. 14);
6. Una volta che la spia  diventa da lampeggiante a fissa, ruotare la manopola vapore in pos. I. Dal cappuccinatore esce il vapore che fa assumere un aspetto cremoso al latte e ne aumenta il volume;
7. Per ottenere una schiuma più cremosa, far ruotare il contenitore con lenti movimenti dal basso verso l'alto. (Si consiglia di erogare vapore per non più di 3 minuti di seguito);
8. Raggiunta la schiuma desiderata, interrompere l'erogazione del vapore riportando la manopola vapore in posizione 0.



 **Attenzione! Pericolo di scottature**

Ruotare sempre la manopola vapore in posizione 0 prima di estrarre il contenitore con il latte schiumato, per evitare scottature causate dagli spruzzi di latte bollente.

9. Aggiungere alla tazza di caffè precedentemente preparato il latte schiumato. Il cappuccino è pronto: zuccherare a piacere e, se si desidera, cospargere la schiuma con un po' di cacao in polvere.

 **Nota Bene:**

- Subito dopo aver preparato il cappuccino e una volta disattivata la funzione vapore premendo il tasto vapore , se si preme il tasto  o  o  per richiedere nuovamente caffè la macchina ha una temperatura troppo elevata per fare il caffè (le spie  e  lampeggiano per indicare che la temperatura non è idonea): è necessario attendere una decina di minuti fino a che la macchina si raffreddi un po'.

Per raffreddare più velocemente, dopo aver disattivato la funzione vapore, aprire la manopola vapore e fare fuoriuscire l'acqua dal cappuccinatore dentro un contenitore finché le spie  e  non lampeggiano più.

 **Pericolo Scottature!**

Prestare attenzione a non venire in contatto con spruzzi d'acqua.

Pulizia del cappuccinatore dopo l'uso

Pulire il cappuccinatore ogni volta che lo si utilizza, per evitare che si possano depositare residui di latte o che si otturi.

 **Attenzione! Pericolo di scottature**



Durante la pulizia, dal cappuccinatore esce un po' di acqua calda. Prestare attenzione a non venire in contatto con spruzzi d'acqua.

1. Far defluire un po' di acqua per qualche secondo ruotando la manopola vapore in posizione I. Quindi riportare la manopola vapore in posizione 0 per interrompere l'erogazione di acqua calda.
2. Attendere alcuni minuti che il cappuccinatore si raffreddi; poi, con una mano, tenere ferma la maniglietta del tubo del cappuccinatore e, con l'altra, ruotare in senso antiorario (fig. 15) e sfilare il cappuccinatore verso il basso per estrarlo (fig. 16).
3. Lavare accuratamente gli elementi del cappuccinatore con una spugna ed acqua tiepida.
4. Controllare che i fori indicati dalle frecce in fig. 17 non siano otturati. Se necessario, pulirli con l'aiuto di uno spillo.
5. Lavare accuratamente gli elementi del cappuccinatore con una spugna ed acqua tiepida.
6. Reinserrire l'ugello e reinserrire il cappuccinatore sull'ugello ruotandolo e spingendolo verso l'alto, fino all'aggancio.

PREPARAZIONE DELL'ACQUA CALDA

 **Attenzione! Pericolo di scottature.**

Non lasciare la macchina senza sorveglianza quando viene erogata l'acqua calda. Interrompere l'erogazione di acqua calda, come descritto in basso, quando la tazza è piena. Il cappuccinatore si scalda durante l'erogazione e quindi si deve afferrare solo dall'impugnatura.

1. Posizionare un contenitore sotto il cappuccinatore (più vicino possibile per evitare spruzzi).
2. Controllare che le spie  e  siano accese in modo fisso.
3. Ruotare la manopola vapore di mezzo giro in

sensu antiorario fino a fine corsa: inizia l'erogazione.

4. Interrompere riportando la manopola vapore in posizione **0**.

i *Nota Bene:*

- Se la modalità "Risparmio Energetico" è attivata, l'erogazione di acqua calda potrebbe richiedere alcuni secondi di attesa.
- Se si desidera erogare vapore subito dopo aver preparato acqua calda, si consiglia di aprire la manopola vapore per qualche secondo, per svuotare i condotti dell'acqua.

PULIZIA

Pulizia della macchina

Le seguenti parti della macchina devono essere pulite periodicamente:

- contenitore dei fondi di caffè (A17),
- vaschetta raccogli gocce (A15),
- serbatoio dell'acqua (A12),
- beccucci dell'erogatore caffè (A18),
- imbuto per introduzione del caffè pre-macinato (A8),
- l'interno della macchina, accessibile dopo aver aperto lo sportello infusore (A16),
- l'infusore (A20).

! *Attenzione!*

- Per la pulizia della macchina non usare solventi, detersivi abrasivi o alcool. Con le superautomatiche De'Longhi non è necessario utilizzare additivi chimici per la pulizia della macchina. Il decalcificante raccomandato da De'Longhi è a base di componenti naturali e completamente biodegradabile.
- Nessun componente dell'apparecchio può essere lavato in lavastoviglie.
- Non utilizzare oggetti metallici per togliere le incrostazioni o i depositi di caffè, perché potrebbero graffiare le superfici in metallo o in plastica.

Pulizia del contenitore dei fondi di caffè

Quando la spia  lampeggia, è necessario svuotare il contenitore dei fondi di caffè. Finché non si pulisce il contenitore dei fondi, la spia continua a lampeggiare e la macchina non può fare il caffè.

Per eseguire la pulizia (a macchina accesa):

- Aprire lo sportello di servizio sulla parte anteriore, estrarre la vaschetta raccogli-gocce (fig. 18), svuotarla e pulirla.
- Svuotare e pulire accuratamente il contenitore dei fondi avendo cura di rimuovere tutti i residui che possono essere depositati sul fondo.

! *Attenzione!*

Quando si estrae la vaschetta raccogli-gocce è **obbligatorio** svuotare sempre il contenitore fondi di caffè anche se è riempito poco.

Se questa operazione non è effettuata può succedere che, quando si fanno i caffè successivi, il contenitore fondi si riempia più del previsto e che la macchina si intasi.

Pulizia della vaschetta raccogli gocce

! *Attenzione!*

Se la vaschetta raccogli gocce non viene svuotata periodicamente, l'acqua può traboccare dal suo bordo e penetrare all'interno o a lato della macchina. Questo può danneggiare la macchina, il piano di appoggio o la zona circostante.

La vaschetta raccogli-gocce è provvista di un indicatore galleggiante (di colore rosso) del livello dell'acqua contenuta (fig. 19). Prima che questo indicatore cominci a sporgere dal vassoio poggiatezze, è necessario svuotare la vaschetta e pulirla.

Per rimuovere la vaschetta raccogli gocce:

1. Estrarre la vaschetta raccogli gocce ed il contenitore dei fondi di caffè (fig. 18);
2. Svuotare la vaschetta raccogli gocce ed il contenitore fondi e lavarli;
3. Reinserire la vaschetta raccogli gocce completa di contenitore dei fondi di caffè.

Pulizia dell'interno della macchina

! *Pericolo di scosse elettriche!*

Prima di eseguire le operazioni di pulizia delle parti interne, la macchina deve essere spenta (vedi "Spegnimento") e scollegata dalla rete elettrica. Non immergere mai la macchina nell'acqua.

1. Controllare periodicamente (circa una volta al mese) che l'interno della macchina (accessibile una volta estratta la vaschetta raccogli-gocce) non sia sporco. Se necessario,

rimuovere i depositi di caffè con il pennello in dotazione e una spugna.

2. Aspirare tutti i residui con un aspirapolvere (fig. 20).

Pulizia del serbatoio acqua

1. Pulire periodicamente (circa una volta al mese e ad ogni sostituzione del filtro addolcitore (se previsto) il serbatoio acqua (A12) con un panno umido e un po' di detersivo delicato.
2. Riempire il serbatoio con acqua fresca e reinserire il serbatoio.

Pulizia dei beccucci erogatore caffè

1. Pulire i beccucci erogatore caffè servendosi di una spugna o di un panno (fig. 21).
2. Controllare che i fori dell'erogatore caffè non siano otturati. Se necessario rimuovere i depositi di caffè con uno stuzzicadenti (fig. 22).

Pulizia dell'imbuto per l'introduzione del caffè pre-macinato

Controllare periodicamente (circa una volta al mese) che l'imbuto per l'introduzione del caffè (A8) pre-macinato non sia otturato. Se necessario, rimuovere i depositi di caffè con un pennello.

Pulizia dell'infusore

L'infusore (A20) dev'essere pulito almeno una volta al mese.

Attenzione!

L'infusore non può essere estratto quando la macchina è accesa.

1. Assicurarsi che la macchina abbia eseguito correttamente lo spegnimento (vedi "Spegnimento").
2. Aprire lo sportello di servizio.
3. Estrarre la vaschetta raccogli gocce ed il contenitore dei fondi (fig. 18).
4. Premere verso l'interno i due tasti di sgancio di colore rosso e contemporaneamente estrarre l'infusore verso l'esterno (fig. 23).

Attenzione!

SCIACQUARE SOLO CON ACQUA
NO DETERSIVI - NO LAVASTOVIGLIE

Pulire l'infusore senza usare detersivi perché potrebbero danneggiarlo.

5. Immergere per circa 5 minuti l'infusore in acqua e poi risciacquarlo sotto il rubinetto.
6. Dopo la pulizia, reinserire l'infusore infilandolo nel supporto e sul perno in basso; quindi premere sulla scritta PUSH fino a sentire il clic di aggancio.

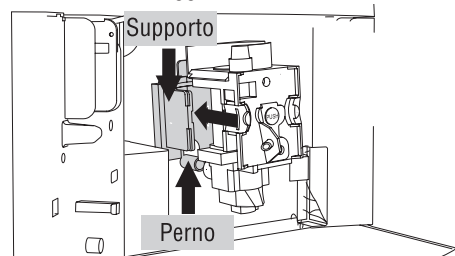

Nota Bene!

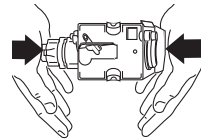

Se l'infusore è difficile da inserire, è necessario (prima dell'inserimento) portarlo alla giusta dimensione

premando le due leve come indicato in figura.

7. Una volta inserito, assicurarsi che i due tasti rossi siano scattati verso l'esterno.
8. Reinserire la vaschetta raccogli gocce con il contenitore fondi.
9. Chiudere lo sportello di servizio.

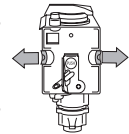

DECALCIFICAZIONE



Decalcificare la macchina quando sul pannello lampeggia la spia  .

Attenzione!

Il decalcificante contiene acidi che possono irritare la pelle e gli occhi. E' assolutamente necessario osservare le avvertenze di sicurezza del produttore, riportate sul contenitore del decalcificante, e le avvertenze relative alla condotta da adottare in caso di contatto con la pelle, gli occhi.





Nota Bene:

Utilizzare esclusivamente decalcificante De'Longhi. Non utilizzare assolutamente decalcificanti a base solfamminica o acetica, in tal caso la garanzia non è valida. Inoltre la garanzia non è valida se la decalcificazione non è regolarmente eseguita.

1. Accendere la macchina.
2. Svuotare il serbatoio acqua (A12).
3. Versare nel serbatoio acqua il decalcificante diluito con acqua (rispettando le proporzioni indicate sulla confezione di decalcificante). Posizionare sotto l'erogatore acqua calda un contenitore vuoto avente capacità minima pari 1,5L.
4. Attendere che le spie  e  siano accese in modo fisso.





Attenzione! Pericolo di scottature

Dal cappuccinatore fuoriesce acqua calda contenente acidi. Prestare attenzione a non venire in contatto con spruzzi d'acqua.



5. Premere il tasto  e tenerlo premuto per almeno 5 secondi per confermare l'inserimento della soluzione e avviare la decalcificazione. La spia all'interno del tasto rimane accesa fissa per indicare l'avvio del programma di decalcificazione e le spie ,  e  lampeggiano contemporaneamente per indicare di ruotare la manopola vapore in posizione I (non è possibile fare il caffè).





6. Ruotare la manopola vapore in senso antiorario in posizione I: la soluzione decalcificante esce dal cappuccinatore e comincia a riempire il contenitore sottostante.

Il programma di decalcificazione esegue automaticamente tutta una serie di risciacqui e intervalli, per rimuovere i residui di calcare dall'interno della macchina da caffè.

Dopo circa 30 minuti il serbatoio dell'acqua è vuoto e si accende la spia  e si alternano le spie ,  e ; ruotare la manopola vapore in senso orario fino a fine corsa in posizione 0.

L'apparecchio adesso è pronto per un processo di risciacquo con acqua fresca.

7. Svuotare il contenitore utilizzato per raccogliere la soluzione decalcificante e riposizionarlo vuoto sotto il cappuccinatore.
8. Estrarre il serbatoio acqua, svuotarlo, sciacquarlo con acqua corrente, riempirlo con acqua pulita e reinserirlo; le spie ,  e  lampeggiano contemporaneamente.
9. Ruotare la manopola vapore in senso antiorario di mezzo giro in posizione I. L'acqua calda esce dall'erogatore.

10. Quando il serbatoio acqua è completamente svuotato, si spegne la spia  e si accende la spia  e lampeggiano le spie ,  e .
11. Portare la manopola in posizione 0, riempire nuovamente il serbatoio acqua e la macchina si spegne automaticamente.

Per utilizzarla, accendere la macchina premendo il tasto .

PROGRAMMAZIONE DELLA DUREZZA DELL'ACQUA



Il messaggio  si accende dopo un periodo di funzionamento predeterminato che dipende dalla durezza dell'acqua.

La macchina è preimpostata in fabbrica sul livello 4 di durezza (acqua molto dura). Volendo è possibile programmare la macchina in base alla reale durezza dell'acqua in utenza nelle varie regioni, rendendo così meno frequente l'operazione di decalcificazione.

Misurazione della durezza dell'acqua

1. Togliere dalla sua confezione la striscia reattiva in dotazione "TOTAL HARDNESS TEST" allegata a questo libretto.
2. Immergere completamente la striscia in un bicchiere d'acqua per circa un secondo.
3. Estrarre la striscia dall'acqua e scuoterla leggermente. Dopo circa un minuto si formano 1, 2, 3 oppure 4 quadratini di colore rosso, a seconda della durezza dell'acqua ogni quadratino corrisponde a 1 livello.





Livello 1  

Livello 2  

Livello 3  

Livello 4  

Impostazione durezza acqua

1. Assicurarsi che la macchina sia spenta (ma collegata alla rete elettrica e con l'interruttore generale in posizione I);
2. Premere il tasto  e tenerlo premuto per almeno 6 secondi: le spie , ,  e  si accendono

contemporaneamente;

3. Premere il tasto **ECO** per impostare la durezza reale (il livello rilevato dalla striscia reattiva).



4. Premere il tasto  per uscire dal menù. A questo punto la macchina è riprogrammata secondo la nuova impostazione della durezza dell'acqua.

DATI TECNICI

Tensione:	220-240 V~ 50/60 Hz max. 10 A
Potenza assorbita:	1450 W
Pressione:	15 bar
Capacità serbatoio acqua:	1,7 L
Dimensioni LxHxP:	280x364x400 mm
Lunghezza cavo:	1,5 m
Peso:	10,8 kg

CE L'apparecchio è conforme alle seguenti direttive CE:

- Direttiva Stand-by 1275/2008
- Direttive Bassa Tensione 2006/95/CE e successivi emendamenti;
- Direttiva EMC 2004/108/CE e successivi emendamenti;
- I materiali e gli oggetti destinati al contatto con prodotti alimentari sono conformi alle prescrizioni del regolamento Europeo 1935/2004.

SMALTIMENTO











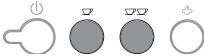

Avvertenze per il corretto smaltimento del prodotto ai sensi della Direttiva Europea 2002/96/EC e del Decreto Legislativo n. 151 del 25 Luglio 2005.

■ Alla fine della sua vita utile il prodotto non deve essere smaltito insieme ai rifiuti urbani. Può essere consegnato presso gli appositi centri di raccolta differenziata predisposti dalle amministrazioni comunali, oppure presso i rivenditori che forniscono questo servizio.





































Smaltire separatamente un elettrodomestico consente di evitare possibili conseguenze negative per l'ambiente e per la salute derivanti da un suo smaltimento inadeguato e permette di recuperare i materiali di cui è composto al fine di ottenere un importante risparmio di energia e di risorse.

Per rimarcare l'obbligo di smaltire separatamente gli elettrodomestici, sul prodotto è riportato il marchio del contenitore di spazzatura mobile barrato. Lo smaltimento abusivo del prodotto da parte dell'utente comporta l'applicazione delle sanzioni amministrative previste dalla normativa vigente.

SIGNIFICATO DELLE SPIE LUMINOSE DURANTE IL NORMALE FUNZIONAMENTO

SPIE	DESCRIZIONE	SIGNIFICATO
1 	Le spie lampeggiano	La macchina non è pronta per fare il caffè (la temperatura dell'acqua non ha ancora raggiunto la temperatura ideale). Attendere che le spie si accendano in modo fisso prima di fare il caffè
2 	Le spie sono accese in modo fisso	La macchina è alla giusta temperatura e pronta per fare il caffè.
3 	La spia è accesa in modo fisso	La macchina sta erogando una tazza di caffè
4 	La spia è accesa in modo fisso	La macchina sta erogando due tazze di caffè
5 	La spia vapore lampeggia	La macchina si sta riscaldando alla temperatura ideale per la produzione di vapore. Attendere che la spia rimanga accesa in modo fisso prima di ruotare la manopola vapore
6 	La spia vapore è accesa in modo fisso	La macchina è pronta per erogare vapore
7 	Le spie lampeggiano in modo alternato	L'apparecchio sta eseguendo lo spegnimento (vedi paragrafo "Spegnimento")
8 	Le spie lampeggiano	L'apparecchio segnala che è necessario ruotare la manopola vapore in posizione I
9 	Le spie lampeggiano in modo alternato	L'apparecchio segnala che è necessario ruotare la manopola vapore in posizione 0
10 	La spia è accesa in modo fisso	La macchina è in modalità di risparmio energetico
11 	La spia è accesa in modo fisso	Il programma automatico di decalcificazione è in corso

SIGNIFICATO DELLE SPIE LUMINOSE DI ALLARME

SPIE	DESCRIZIONE	SIGNIFICATO	COSA FARE
1      	La spia è accesa in modo fisso	L'acqua nel serbatoio non è sufficiente oppure il serbatoio non è inserito correttamente	Riempire il serbatoio dell'acqua e/o inserirlo correttamente, premendolo a fondo fino a sentire l'aggancio
2      	La spia lampeggia	La macinatura è troppo fine e quindi il caffè fuoriesce troppo lentamente	Ripetere l'erogazione caffè e ruotare la manopola di regolazione macinatura (fig. 10) di uno scatto verso il numero 7 in senso orario, mentre il macinacaffè è in funzione. Se, dopo aver fatto almeno 2 caffè, l'erogazione dovesse risultare ancora troppo lenta, ripetere la correzione agendo sulla manopola di regolazione di un altro scatto (vedi regolazione macinacaffè)
2      		La macchina non riesce a fare il caffè	Se il problema persiste, ruotare la manopola vapore in posizione I e far defluire un po' l'acqua dal cappuccinatore
3      	La spia è accesa in modo fisso	Il contenitore dei fondi di caffè è pieno oppure non è stato inserito	Svuotare il contenitore dei fondi, la vaschetta raccogliogocce ed eseguire la pulizia, poi reinserirli (fig. 18). Importante: quando si estrae la vaschetta raccogliogocce è obbligatorio svuotare sempre il contenitore fondi caffè anche se è riempito poco. Se questa operazione non è effettuata può succedere che, quando si fanno i caffè successivi, il contenitore fondi si riempia più del previsto e che la macchina si intasi
4      	La spia lampeggia	È stata selezionata la funzione "caffè pre-macinato"  , ma non è stato versato il caffè pre-macinato nell'imbuto	Introdurre il caffè pre-macinato nell'imbuto o deselezionare la funzione pre-macinato
		I chicchi di caffè sono finiti	Riempire il contenitore chicchi
		Se il macinacaffè è molto rumoroso, un sassolino contenuto nei chicchi di caffè ha bloccato il macinacaffè	Rivolgersi presso un centro di assistenza
5      	La spia lampeggia	Indica che è necessario decalcificare la macchina	E' necessario eseguire al più presto il programma di decalcificazione descritto nel paragrafo "Decalcificazione"

SPIE	DESCRIZIONE	SIGNIFICATO	COSA FARE
	C'è un rumore anormale e le spie lampeggiano in modo alternato	Dopo la pulizia non è stato reinserito l'infusore	Lasciare lo sportello di servizio chiuso e l'infusore fuori dalla macchina. Premere contemporaneamente i tasti , fino a quando le quattro spie si spengono. Solo quando tutte e quattro le spie sono spente, si può aprire lo sportello di accesso e inserire l'infusore.
	Le spie e lampeggiano in modo alternato	La macchina è stata appena accesa, l'infusore non è stato inserito correttamente e lo sportello non è chiuso bene	Premere l'infusore sulla scritta PUSH fino a sentire il clic di aggancio. Assicurarsi che i due tasti di colore rosso siano scattati verso l'esterno. Chiudere lo sportello di servizio e accendere l'apparecchio
	Le spie lampeggiano	L'imbuto per il caffè pre-macinato è intasato	Svuotare l'imbuto con l'aiuto del pennello come descritto al par. "Pulizia dell'imbuto per l'introduzione del caffè"
	La spia è accesa in modo fisso	Dopo la pulizia non è stato reinserito l'infusore.	Inserire l'infusore come descritto nel paragrafo "Pulizia dell'infusore"
		L'interno della macchina è molto sporco	Pulire accuratamente la macchina
	La spia lampeggia	Lo sportello di servizio è aperto	Se non si riesce a chiudere lo sportello, assicurarsi che l'infusore sia inserito correttamente
	Le spie lampeggiano in modo alternato	La macchina è stata accesa con la manopola vapore in posizione di erogazione aperta	Ruotare la manopola vapore in senso orario fino a chiudere l'erogazione

RISOLUZIONE DEI PROBLEMI

In basso sono elencati alcuni possibili malfunzionamenti.

Se il problema non può essere risolto nel modo descritto, si deve contattare l'Assistenza Tecnica.

PROBLEMA	POSSIBILE CAUSA	RIMEDIO
Il caffè non è caldo	<ul style="list-style-type: none"> Le tazze non sono state pre-riscaldate. 	<ul style="list-style-type: none"> Riscaldare le tazze risciacquandole con dell'acqua calda (N.B: si può utilizzare la funzione acqua calda).
	<ul style="list-style-type: none"> L'infusore si è raffreddato perché sono trascorsi 2/3 minuti dall'ultimo caffè. 	<ul style="list-style-type: none"> Prima di fare il caffè riscaldare l'infusore premendo il tasto
Il caffè è poco corposo o ha poca crema	<ul style="list-style-type: none"> Il caffè è macinato troppo grosso. 	<ul style="list-style-type: none"> Ruotare la manopola di regolazione macinatura di uno scatto verso il numero 1 in senso antiorario mentre il macinacaffè è in funzione (fig. 7). Procedere uno scatto alla volta fino ad ottenere un'erogazione soddisfacente. L'effetto è visibile solo dopo l'erogazione di 2 caffè (vedi paragrafo "regolazione del macinacaffè", pag. 11).
	<ul style="list-style-type: none"> Il caffè non è adatto. 	<ul style="list-style-type: none"> Utilizzare caffè per macchine da caffè espresso.

PROBLEMA	POSSIBILE CAUSA	RIMEDIO
Il caffè fuoriesce troppo lentamente oppure a gocce	<ul style="list-style-type: none"> Il caffè è macinato troppo fine. 	<ul style="list-style-type: none"> Ruotare la manopola di regolazione macinatura di uno scatto verso il numero 7 in senso orario, mentre il macinacaffè è in funzione (fig. 7). Procedere uno scatto alla volta fino ad ottenere un'erogazione soddisfacente. L'effetto è visibile solo dopo l'erogazione di 2 caffè (vedi paragrafo "regolazione del macinacaffè", pag. 11).
Il caffè non esce da uno oppure entrambi i beccucci dell'erogatore	<ul style="list-style-type: none"> I beccucci sono otturati. 	<ul style="list-style-type: none"> Pulire i beccucci con uno stuzzicadenti.
Il caffè non esce dai beccucci dell'erogatore, ma lungo lo sportello di servizio	<ul style="list-style-type: none"> I fori dei beccucci sono otturati da polvere di caffè secca. 	<ul style="list-style-type: none"> Pulire i beccucci con uno stuzzicadenti, una spugna o uno spazzolino da cucina con setole dure.
	<ul style="list-style-type: none"> Il convogliatore caffè all'interno dello sportello di servizio si è bloccato. 	<ul style="list-style-type: none"> Pulire accuratamente il convogliatore caffè, soprattutto in prossimità delle cerniere.
Il latte schiumato ha bolle grandi	<ul style="list-style-type: none"> Il latte non è sufficientemente freddo o non è parzialmente scremato. 	<ul style="list-style-type: none"> Utilizzare preferibilmente latte totalmente scremato, oppure parzialmente scremato, a temperatura di frigorifero (circa 5°C). Se il risultato non è ancora quello desiderato, provare a cambiare marca di latte.
Il latte non è emulsionato	<ul style="list-style-type: none"> Il cappuccinatore è sporco. 	<ul style="list-style-type: none"> Procedere alla pulizia come indicato al paragrafo "Pulizia del cappuccinatore dopo l'uso".
Si interrompe l'erogazione di vapore	<ul style="list-style-type: none"> Un dispositivo di sicurezza interrompe l'erogazione di vapore dopo 3 minuti. 	<ul style="list-style-type: none"> Attendere, quindi riattivare la funzione vapore.
L'apparecchio non si accende	<ul style="list-style-type: none"> La spina non è collegata alla presa. 	<ul style="list-style-type: none"> Collegare la spina alla presa.
	<ul style="list-style-type: none"> L'interruttore generale (A8) non è acceso. 	<ul style="list-style-type: none"> Premere l'interruttore generale in posizione I (fig. 3).
Ruotando la manopola vapore/acqua calda in posizione I non esce vapore/acqua calda dal cappuccinatore	<ul style="list-style-type: none"> I fori del cappuccinatore e/o dell'ugello vapore sono ostruiti. 	<ul style="list-style-type: none"> Procedere alla pulizia del cappuccinatore come descritto al paragrafo "Pulizia del cappuccinatore dopo l'uso".
Non si riesce ad estrarre il gruppo infusore per eseguire la pulizia	<ul style="list-style-type: none"> La macchina è accesa o non ha eseguito completamente lo spegnimento. 	<ul style="list-style-type: none"> L'infusore può essere estratto solo se la macchina si è correttamente spenta (vedi paragrafo "Spegnimento").