

LCD Digital Colour TV



Operating Instructions GB

- ⚠ Before operating the TV, please read the "Safety information" section of this manual.
Retain this manual for future reference.

Bedienungsanleitung DE

- ⚠ Lesen Sie vor der Inbetriebnahme des Fernsehgeräts bitte den Abschnitt „Sicherheitsinformationen“ in dieser Anleitung. Bewahren Sie die Anleitung zum späteren Nachschlagen auf.

Gebruiksaanwijzing NL

- ⚠ Alvorens de televisie te gebruiken, dient u de paragraaf met veiligheidsinformatie in deze handleiding te lezen. Bewaar deze handleiding zodat u deze in de toekomst kunt raadplegen.

Manual de Instruções PT

- ⚠ Antes de utilizar o televisor, por favor leia a secção "Informação sobre segurança" deste manual. Guarde este manual para futuras consultas.

Bruksanvisning NO

- ⚠ Før du bruker TVen, må du lese gjennom avsnittet "Sikkerhet" i denne håndboken. Ta vare på håndboken for fremtidig referanse.

KDL-46W2000
KDL-40W2000

BRAVIA



For useful information about Sony products
Für hilfreiche Informationen zu Sony Produkten
Voor nuttige informatie over Sony producten
Para informação útil sobre os produtos Sony
For nyttig informasjon om Sony produkter
<http://www.sony-europe.com/myproduct>

Introduction

Thank you for choosing this Sony product. Before operating the TV, please read this manual thoroughly and retain it for future reference.

Notice for Digital TV function

- Any functions related to Digital TV (**DVB**) will only work in countries or areas where DVB-T (MPEG2) digital terrestrial signals are broadcasted. Please confirm with your local dealer if you can receive a DVB-T signal where you live.
- Although this TV set follows DVB-T specifications, compatibility with future DVB-T digital terrestrial broadcasts cannot be guaranteed.
- Some Digital TV functions may not be available in some countries.

Trademark information

- **DVB** is a registered trademark of the DVB Project
- Manufactured under license from BBE Sound, Inc. Licensed by BBE Sound, Inc. under one or more of the following US patents: 5510752, 5736897. BBE and BBE symbol are registered trademarks of BBE Sound, Inc.
- TruSurround XT, SRS and  symbol are trademarks of SRS Labs, Inc. TruSurround XT technology is incorporated under license from SRS Labs, Inc.
- HDMI, the HDMI logo and High-Definition Multimedia Interface are trademarks or registered trademarks of HDMI Licensing LLC.
- The illustrations used in this manual are of the KDL-40W2000 unless otherwise stated.



Table of Contents

Start-up Guide

4

Safety information	9
Precautions	12
Overview of the remote	13
Overview of the TV buttons and indicators	14

Watching TV

Watching TV	15
Checking the Digital Electronic Programme Guide (EPG) DVB	18
Using the Favourite list DVB	20
Viewing pictures from connected equipment	21

Using MENU Functions

Navigating through menus	22
Picture menu	23
Sound menu	25
Screen menu	27
Set-up menu	28
PC Settings menu	31
Analogue Set-up menu (Analogue mode only)	32
Digital Set-up menu DVB	35

Using Optional Equipment

Connecting optional equipment.....	37
------------------------------------	----

Additional Information

Specifications	40
Troubleshooting	42
Index	44

DVB : for digital channels only

Start-up Guide

1: Checking the accessories

Remote RM-ED008 (1)

Size AA batteries (R6 type) (2)

Mains lead (Type C-6) (1)



Coaxial cable (1)



Cable holder (1)

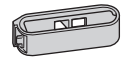

Support belt (1) and screws (2)

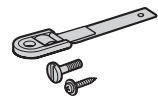

Stand (1) and screws (4)

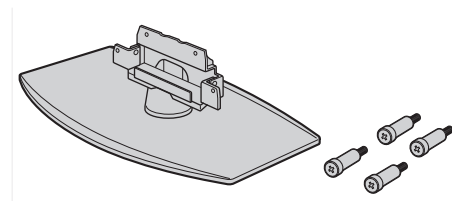

To insert batteries into the remote

Push and slide to open.

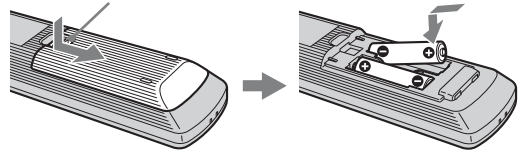

Notes

- Observe the correct polarity when inserting batteries.
- Do not use different types of batteries together or mix old and new batteries.
- Dispose of batteries in an environmentally friendly way. Certain regions may regulate disposal of the battery. Please consult your local authority.
- Handle the remote control with care. Do not drop or step on it, or spill liquid of any kind onto it.
- Do not place the remote control in a location near a heat source, or in a place subject to direct sunlight, or in a damp room.

2: Attaching the stand

1

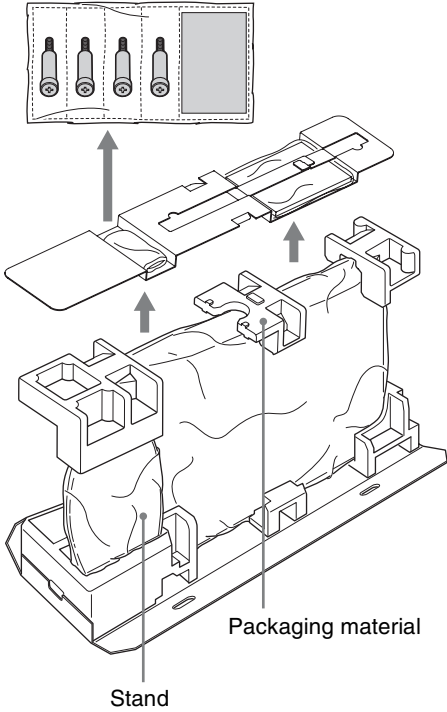

2

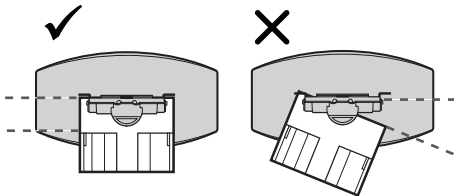
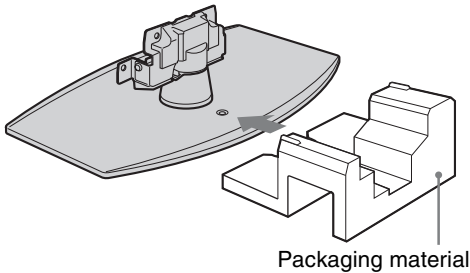

3

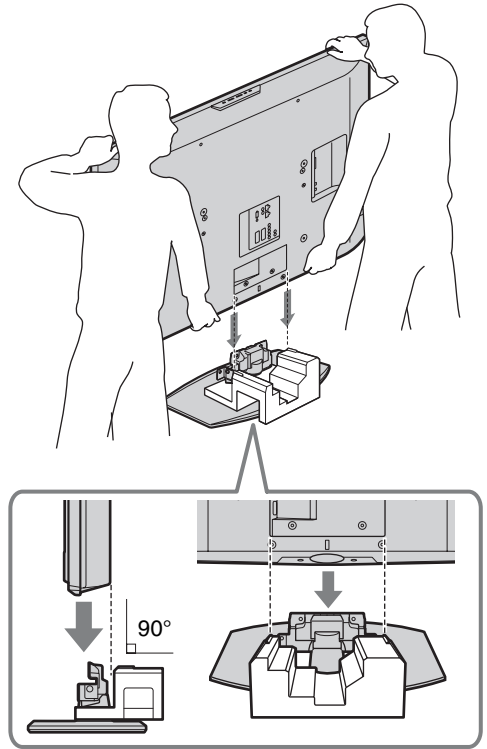

4

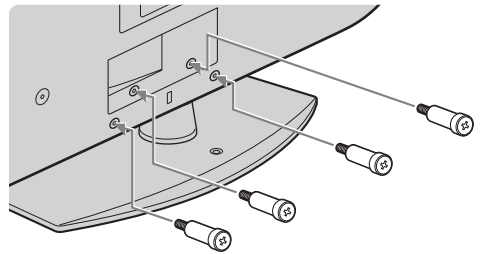

- 1 Take out the stand, screws, and packaging material to begin stand setup.
- 2 Set the packaging material as shown.
- 3 Place the TV directly to the stand as shown.
After placing the TV on the stand, remove the packaging material.
- 4 Fix the TV to the stand using the supplied screws.

Notes

- This TV is very heavy, so two or more people should place the TV on the stand.
- If using an electric screwdriver, set the tightening torque at approximately 1.5 N·m (15 kgf·cm).

3: Connecting an aerial/VCR

Connecting an aerial only

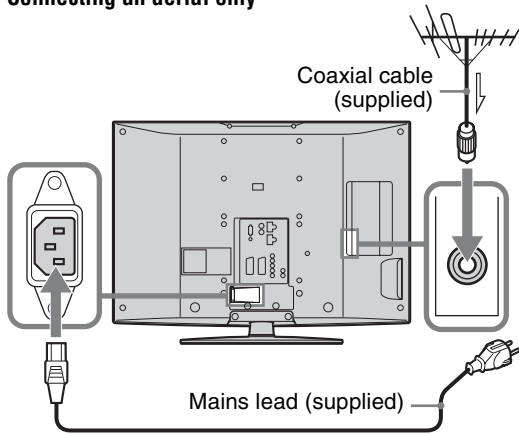

Connecting an aerial and VCR

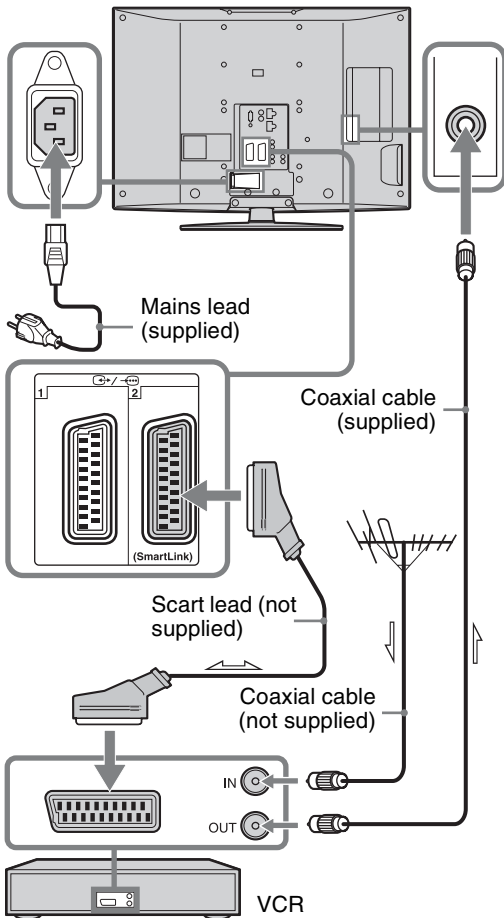

4: Preventing the TV from toppling over

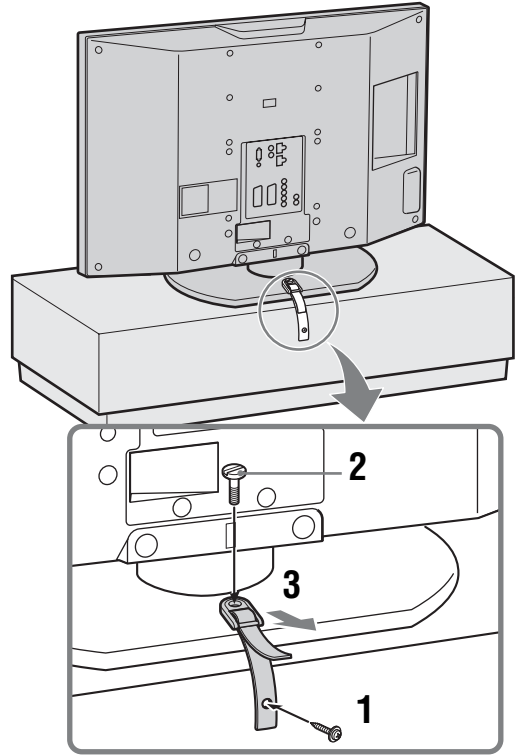

5: Bundling the cables

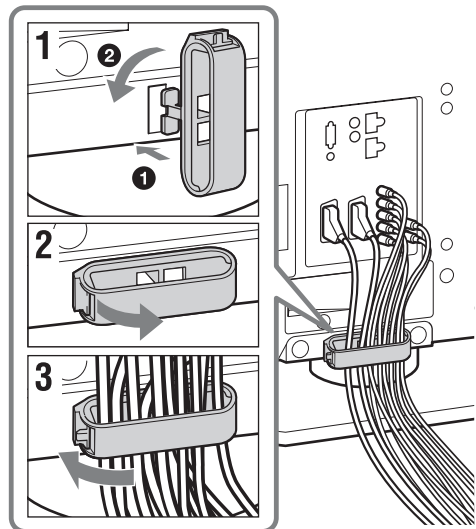

6: Selecting the language and country/region

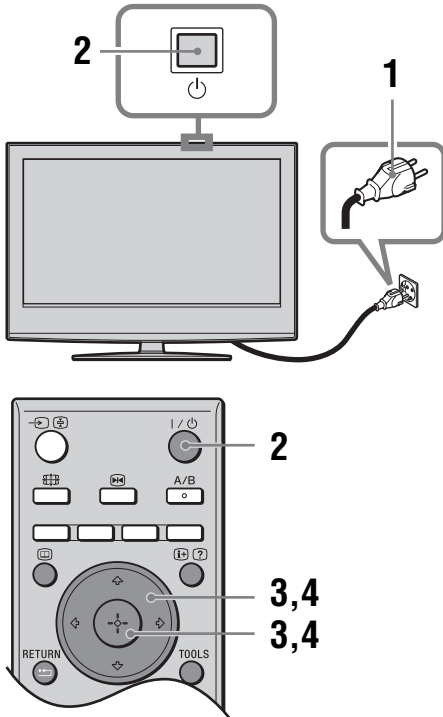

- 1** Connect the TV to your mains socket (220-240V AC, 50Hz).
- 2** Press on the TV (top side).
When you switch on the TV for the first time, the Language menu appears on the screen.
When the TV is in standby mode (the (standby) indicator on the TV (front) is red), press on the remote to switch on the TV.

- 3** Press to select the language displayed on the menu screens, then press .

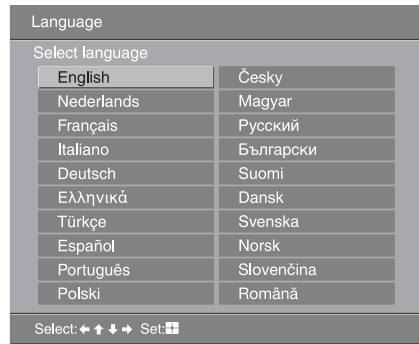

- 4** Press to select the country/region in which you will operate the TV, then press .

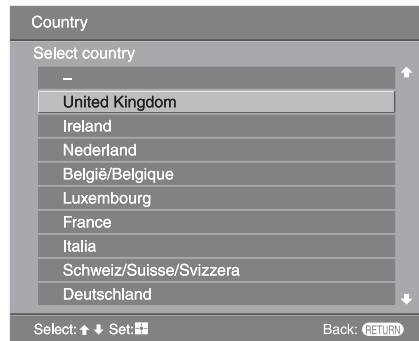

If the country/region in which you want to use the TV does not appear in the list, select “-” instead of a country/region.
The message confirming the TV start auto-tuning appears on the screen, then go to “7: Auto-tuning the TV”.

7: Auto-tuning the TV

The TV will now search for and store all available TV channels.

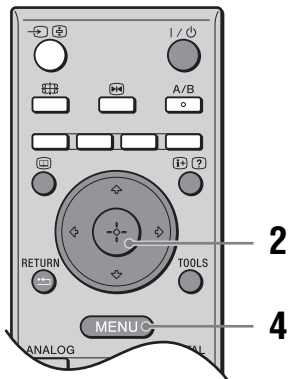

- 1 Before you start auto-tuning the TV, insert a pre-recorded tape into the VCR connected to the TV (page 6) and start play back.

The video channel will be located and stored on the TV during auto-tuning.
If no VCR is connected to the TV, this procedure is not required. Go to step 2.

- 2 Press \leftarrow/\rightarrow to select “OK”, then press \oplus .

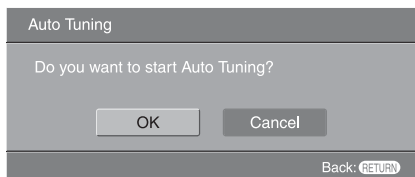

The TV starts searching for all available digital channels, followed by all available analogue channels. This may take some time, please be patient and do not press any buttons on the TV or remote.

If a message appears for you to confirm the aerial connections

No digital or analogue channels were found.
Check all the aerial connections and press \oplus to start auto-tuning again.

- 3 When the Programme Sorting menu appears on the screen, follow the steps of “Programme Sorting” (page 32).

If you do not change the order in which the analogue channels are stored on the TV, go to step 4.

- 4 Press MENU to exit.

The TV has now tuned in all the available channels.

Note

When a digital broadcast channel cannot be received, or when selecting a region in which there are no digital broadcasts in step 4 under “6: Selecting the language and country/region”, the time must be set from “Clock Set” in the “Set-up” menu (page 29) after performing step 4.

Safety information

Mains lead

- Observe the followings to prevent the mains lead being damaged. If the mains lead is damaged, it may result in a fire or an electric shock.
 - Unplug the mains lead when moving the TV set.
 - When you disconnect the mains lead, disconnect it from the mains socket first.
 - Be sure to grasp the plug when disconnecting the mains lead. Do not pull on the mains lead itself.
 - Do not pinch, bend, or twist the mains lead excessively. The core conductors may be exposed or broken.
 - Do not modify the mains lead.
 - Do not put anything heavy on the mains lead.
 - Keep the mains lead away from heat sources.
- If you damage the mains lead, stop using it and ask your dealer or Sony service centre to exchange it.
- Do not use the supplied mains lead on any other equipment.
- Use only an original Sony mains lead, not other brands.

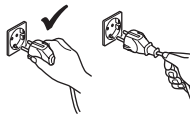
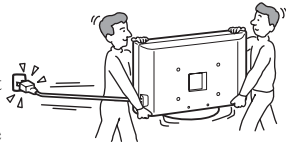

Mains socket

- The TV set with a three-wire grounding type mains plug must be connected to a mains socket with a protective earthing connection.
- Do not use a poor fitting mains socket. Insert the plug fully into the mains socket. A poor fit may cause arcing and result in a fire. Contact your electrician to have the mains socket changed.



Cleaning the mains plug

Unplug the mains plug and clean it regularly. If the plug is covered with dust and it picks up moisture, its insulation may deteriorate and result in a fire.



Overloading

This TV set is designed to operate on a 220–240 V AC supply only. Take care not to connect too many appliances to the same mains socket as this could result in a fire or an electric shock.

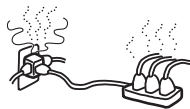

When not in use

- If you will not be using the TV set for several days, the TV set should be disconnected from the mains for environmental and safety reasons.



- The TV set is not disconnected from the mains when the TV set is switched off. To disconnect the TV set completely, pull the plug from the mains. However, some TV sets may have features which need the TV set to be left in standby to work correctly. The instructions in this manual will inform you if this applies.

Carrying

- Before carrying the TV set, disconnect all the cables from the TV set.
- Carrying the large size TV set requires two or more people.
- When you carry the TV set by hand, hold the TV set as illustrated on the right. When lifting the TV set or moving the panel of the TV set, hold it firmly from the bottom. If you do not do so, the TV set may fall and be damaged or cause serious injury.
- When transporting it, do not subject the TV set to jolts or excessive vibration. The TV set may fall and be damaged or cause serious injury.
- If the TV set has been dropped or damaged, have it checked immediately by qualified service personnel.
- When you carry the TV set in for repair or when you move it, pack it using the original carton and packing material.

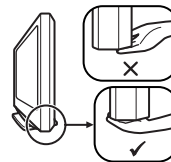
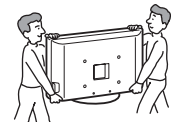

Placement

- The TV set should be installed near an easily accessible mains socket.
- Place the TV set on a stable, level surface. Do not hang anything on the TV set. If you do, the TV set may fall from the stand, causing damage or serious injury.
- Do not install the TV set in places subject to extreme temperature, for example in direct sunlight, or near a radiator, or heating vent. If the TV set is exposed to extreme temperature, the TV set may overheat and cause deformation of the casing or cause the TV set to malfunction.
- Do not install the TV set in a place exposed to direct air conditioning. If the TV set is installed in such a location, moisture may condense inside and may cause a malfunction.
- Never place the TV set in hot, oily, humid or excessively dusty places.
- Do not install the TV set where insects may enter.
- Do not install the TV set where it may be exposed to mechanical vibration.
- Do not install the TV set in a location where it may protrude, such as on or behind a pillar, or where you might bump your head on it. Otherwise, it may result in injury.
- Do not allow children to climb on the TV set.
- If you use the TV set near the seashore, salt may corrode metal parts of the TV set and cause internal damage or fire.



Continued

Ventilation

- Never cover the ventilation holes or insert anything in the cabinet. It may cause overheating and result in a fire.
- Unless proper ventilation is provided, the TV set may gather dust and get dirty. For proper ventilation, observe the following:
 - Do not install the TV set turned backwards or sideways.
 - Do not install the TV set turned over or upside down.
 - Do not install the TV set on a shelf or in a closet.
 - Do not place the TV set on a rug or bed.
 - Do not cover the TV set with cloth, such as curtains, or items such as newspapers, etc.
- Leave some space around the TV set as shown below. Otherwise, air-circulation may be inadequate and cause overheating, which may cause a fire or damage to the TV set.



Installed on the wall

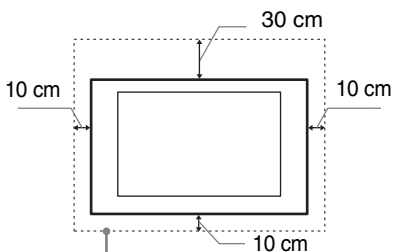

Leave at least this space around the set.

Installed with stand

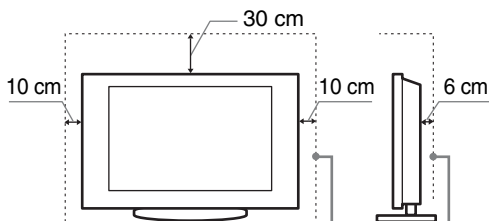

Leave at least this space around the set.

- Never install the TV set as follows:

Air circulation is blocked.

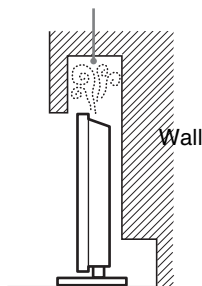

Air circulation is blocked.

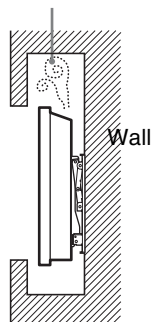

Optional accessories

Observe the following when installing the TV set using a stand or wall-mount bracket. If you do not do so, the TV set may fall and cause serious injury.

- It is strongly recommended that you use Sony accessories for safety reasons:
 - Wall-mount bracket SU-WL51
- It is strongly recommended that you use the official Sony wall-mount bracket to allow adequate air circulation and to avoid accumulated dust on the TV.
- If the TV set is to be installed on a wall, have the installation carried out by qualified service personnel. Improper installation may render the TV set unsafe.
- Secure the TV set properly, following the instructions supplied with your stand when installing the TV set.
- Be sure to attach the brackets supplied with your stand.

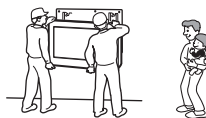

Wiring

- When wiring cables, be sure to unplug the mains lead for your safety.
- Take care not to catch your feet on the cables. It may damage the TV set.

Medical institutions

Do not place this TV set in a place where medical equipment is in use. It may cause a malfunction of medical instruments.



Outdoor use

- Do not install this TV set outdoors. If the TV set is exposed to rain, it may result in a fire or an electric shock.
- If this TV set is exposed to direct sunlight, the TV set may heat up and it may damage the TV set.



Vehicle, Ships and other vessels

- Do not install this TV set in a vehicle. The motion of the vehicle may cause the TV set to fall down and cause injury.
- Do not install this TV set on a ship or other vessel. If the TV set is exposed to seawater, it may cause a fire or damage the TV set.

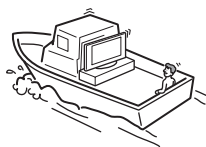

Water and moisture

- Do not use this TV set near water – for example, near a bathtub or shower room. Also do not expose to rain, moisture or smoke. This may result in a fire or an electric shock.
- Do not touch the mains lead and the TV set with wet hands. Doing so may cause an electric shock or damage to the TV set.



Moisture and flammable objects

- Do not place any objects on the TV set. The TV set shall not be exposed to dripping or splashing and that no objects filled with liquid, such as vases, shall be placed on the TV set.
- To prevent fire, keep flammable objects or naked lights (e.g. candles) away from the TV set.
- If any liquid or solid object does fall through openings in the cabinet, do not operate the TV set. It may result in an electric shock or damage to the TV set. Have it checked immediately by qualified service personnel.

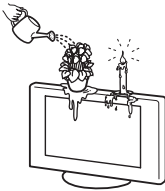

Lightning storms

For your own safety, do not touch any part of the TV set, mains lead, or aerial lead during lightning storms.



Broken pieces

- Do not throw anything at the TV set. The screen glass may break by the impact and cause serious injury.
- If the surface of the TV set cracks, do not touch it until you have unplugged the mains lead. Otherwise electric shock may result.



Servicing

Dangerously high voltages are present inside the TV set. Do not open the cabinet. Entrust the TV set to qualified service personnel only.



Small accessories removal and fittable

Keep small accessories out of children's reach.

Precautions

Viewing the TV

- To view the TV comfortably, the recommended viewing position is from four to seven times the screen's vertical length away from the TV set.
- To obtain a clear picture, do not expose the screen to direct illumination or direct sunlight. If possible, use spot lighting directed down from the ceiling.
- View the TV in moderate light, as viewing the TV in poor light or during long period of time, strains your eyes.

Volume adjustment

- Adjust the volume so as not to trouble your neighbours. Sound carries very easily at night time. Therefore, closing the windows or using headphones is suggested.
- When using headphones, adjust the volume so as to avoid excessive levels, as hearing damage may result.

LCD Screen

- Although the LCD screen is made with high-precision technology and 99.99% or more of the pixels are effective, black dots may appear or bright points of light (red, blue, or green) may appear constantly on the LCD screen. This is a structural property of the LCD screen and is not a malfunction.
- Do not push or scratch the front filter, or place objects on top of this TV set. The image may be uneven or the LCD screen may be damaged.
- If this TV set is used in a cold place, a smear may occur in the picture or the picture may become dark. This does not indicate a failure. These phenomena disappear as the temperature rises.
- Ghosting may occur when still pictures are displayed continuously. It may disappear after a few moments.
- The screen and cabinet get warm when this TV set is in use. This is not a malfunction.
- The LCD screen contains a small amount of liquid crystal and mercury. The fluorescent tube used in this TV set also contains mercury. Follow your local ordinances and regulations for disposal.

Handling and cleaning the screen surface/cabinet of the TV set

Be sure to unplug the mains lead connected to the TV set from mains socket before cleaning.

To avoid material degradation or screen coating degradation, observe the following precautions.

- Do not push on the screen, scratch it with a hard object, or throw anything at it. The screen may be damaged.
- Do not touch the display panel after operating the TV set continuously for a long period as the display panel becomes hot.
- We recommend that the screen surface be touched as little as possible.
- To remove dust from the screen surface/cabinet, wipe gently with a soft cloth. If dust is persistent, wipe with a soft cloth slightly moistened with a diluted mild detergent solution.
- Never use any type of abrasive pad, alkaline/acid cleaner, scouring powder, or volatile solvent, such as alcohol, benzene, thinner or insecticide. Using such materials or maintaining prolonged contact with rubber or vinyl materials may result in damage to the screen surface and cabinet material.
- The ventilation holes can accumulate dust over time. To ensure proper ventilation, we recommend removing the dust periodically (once a month) using a vacuum cleaner.
- If the angle of the TV set is to be adjusted, steady the base of the stand with your hand to prevent the TV set from becoming separated from the stand. Be careful not to get your fingers caught between the TV set and the stand.

Optional Equipments

- Do not install optional components too close to the TV set. Keep optional components at least 30 cm away from the TV set. If a VCR is installed in front of the TV set or beside the TV set, the picture may become distorted.
- Picture distortion and/or noisy sound may occur if the TV set is positioned in close proximity to any equipment emitting electromagnetic radiation.

Disposal of the TV set



Disposal of Old Electrical & Electronic Equipment (Applicable in the European Union and other European countries with separate collection systems)

This symbol on the product or on its packaging indicates that this product shall not be treated as household waste. Instead it shall be handed over to the applicable collection point for the recycling

of electrical and electronic equipment. By ensuring this product is disposed of correctly, you will help prevent potential negative consequences for the environment and human health, which could otherwise be caused by inappropriate waste handling of this product. The recycling of materials will help to conserve natural resources. For more detailed information about recycling of this product, please contact your local Civic Office, your household waste disposal service or the shop where you purchased the product.

Overview of the remote

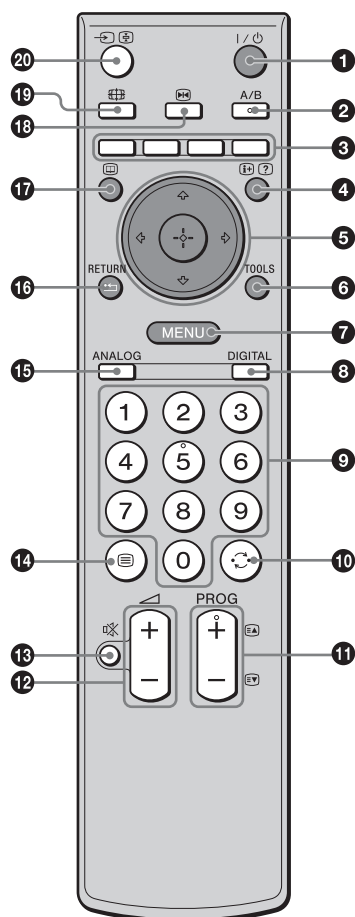

- 1** I / – TV standby
Switches off the TV temporarily and on from standby mode.
- 2** A/B – Dual Sound (page 26)
- 3** Coloured buttons
 - In digital mode (page 18, 20): Selects the options at the bottom of the Favourite and EPG digital menus.
 - In Text mode (page 16): Used for Fastext.
- 4** – Info / Text reveal
 - In digital mode: Displays brief details of the programme currently being watched.
 - In analogue mode: Displays information such as current channel number and screen format.
 - In Text mode: Reveals hidden information (e.g., answers to a quiz).
- 5** (page 15, 22)
- 6** TOOLS (page 17, 21, 39)
Enables you to access various viewing options and change/make adjustments according to the source and screen format.
- 7** MENU (page 22)
- 8** DIGITAL – Digital mode (page 15)
- 9** Number buttons
 - In TV mode: Selects channels. For channel numbers 10 and above, enter the second or third digit within two seconds.
 - In Text mode: Enters the three digit page number to select the page.
- 10** – Previous channel
Returns to the previous channel watched (for more than five seconds).
- 11** PROG +/- (page 15)
 - In TV mode: Selects the next (+) or previous (-) channel.
 - In Text mode: Selects the next (+) or previous (-) page.
- 12** – Volume
- 13** – Mute (page 15)
- 14** – Text (page 16)
- 15** ANALOG – Analogue mode (page 15)
- 16** / RETURN
Returns to the previous screen of any displayed menu.
- 17** – EPG (Digital Electronic Programme Guide) (page 18)
- 18** – Picture freeze (page 16)
Freezes the TV picture.
- 19** – Screen mode (page 16)
Changes the screen format when repeatedly pressed (displays the current screen format when pressed only once).
- 20** – Input select / Text hold
 - In TV mode (page 21): Selects the input source from equipment connected to the TV sockets.
 - In Text mode: Holds the current page.

Tip

The A/B, PROG + and number 5 buttons have tactile dots. Use the tactile dots as references when operating the TV.

Overview of the TV buttons and indicators

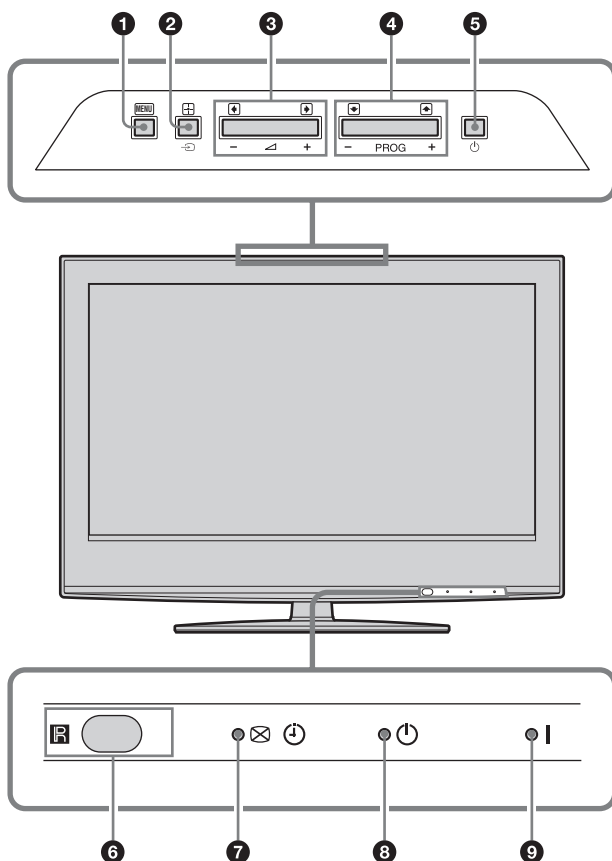

- ❶ **MENU** (page 22)
- ❷ **→/+ – Input select/OK**
 - In TV mode (page 21): Selects the input source from equipment connected to the TV sockets.
 - In TV menu: Selects the menu or option, and confirm the setting.
- ❸ **↔ +/- / ← / →**
 - Increases (+) or decreases (-) the volume.
 - In TV menu: Moves through the options left (←) or right (→).
- ❹ **PROG +/- / ↑ / ↓**
 - In TV mode: Selects the next (+) or previous (-) channel.
 - In TV menu: Moves through the options up (↑) or down (↓).
- ❺ **⏻ – Power**

Switches the TV on or off.
- ❻ **Remote control sensor/Light sensor (page 29)**
 - Receives IR signals from the remote.
 - Do not put anything over the sensor, as its function may be affected.
- ❼ **⌚ ⏻ – Timer REC programme/Picture Off/Timer indicator**
 - Lights up in orange when the Timer recording is set (page 18, 19).
 - Lights up in green when the picture is switched off (page 29).
 - Lights up in orange when the timer is set (page 28).
- ❽ **⏻ – Standby indicator**

Lights up in red when the TV is in standby mode.
- ❾ **I – Power indicator**

Lights up in green when the TV is switched on.

Note

Make sure that the TV is completely switched off before unplugging the mains lead. Unplugging the mains lead while the TV is turned on may cause the indicator to remain lit or may cause the TV to malfunction.

Watching TV

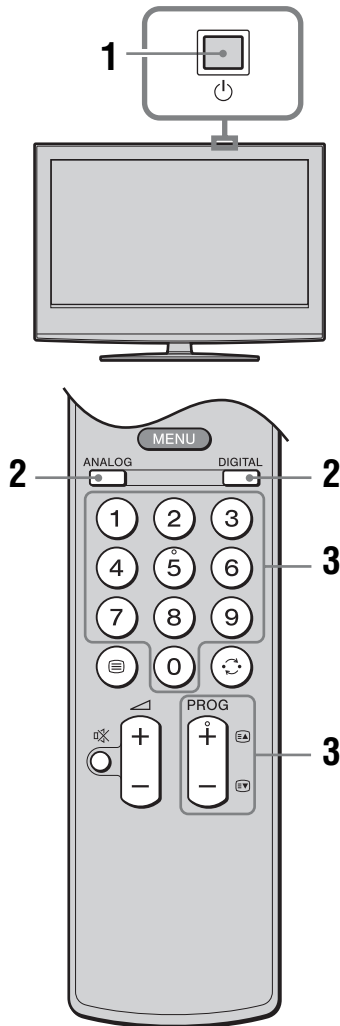

1 Press on the TV (top side) to switch on the TV.

When the TV is in standby mode (the (standby) indicator on the TV (front) is red), press on the remote to switch on the TV.

2 Press DIGITAL to switch to digital mode or ANALOG to switch to analogue mode.

The channels available vary depending on the mode.

3 Press the number buttons or PROG +/- to select a TV channel.

To select channel numbers 10 and above using the number buttons, enter the second and third digits within two seconds.

To select a digital channel using the Digital Electronic Programme Guide (EPG), see page 18.

In digital mode

An information banner appears briefly. The following icons may be indicated on the banner.

- : Radio service
- : Scrambled/Subscription service
- : Multiple audio languages available
- : Subtitles available
- : Subtitles available for the hearing impaired
- : Recommended minimum age for current programme (from 4 to 18 years)
- : Parental Lock
- : Current programme is being recorded

Additional operations

To	Do this
Turn off the TV temporarily (Standby mode)	Press .
Turn on the TV from Standby mode without sound	Press . Press +/- to set the volume level.
Turn off the TV	Press on the TV (top side).
Adjust the volume	Press + (increase)/ - (decrease).
Mute the sound	Press . Press again to restore.
Access the Programme index table (in analogue mode only)	Press . To select an analogue channel, press , then press . To access the Input signal index table, see page 21.

To access Text

Press . Each time you press , the display changes cyclically as follows:

Text → Text over the TV picture (mix mode) → No Text (exit the Text service)

To select a page, press the number buttons or PROG +/-.

To hold a page, press / .

To reveal hidden information, press / .

Tips

- Ensure that the TV is receiving a good signal, or some text errors may occur.
- Most TV channels broadcast a Text service. For information on the use of the service, select the index page.
- When four coloured items appear at the bottom of the Text page, Fastext is available. Fastext allows you to access pages quickly and easily. Press the corresponding coloured button to access the page.

To freeze the picture

Freezes the TV picture (e.g. to make a note of a telephone number or recipe).

1 Press .

The frozen picture is displayed on the left of the screen. You can watch a moving picture on the right.

2 Press again to return to normal TV mode.

Note

This function is not available for a PC input source.

To change the screen format manually to suit the broadcast

Press repeatedly to select Smart, 4:3, Wide, Zoom, or 14:9.

Smart*

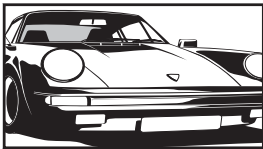

Displays conventional 4:3 broadcasts with an imitation wide screen effect. The 4:3 picture is stretched to fill the screen.

4:3

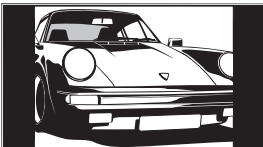

Displays conventional 4:3 broadcasts (e.g., non-wide screen TV) in the correct proportions.

Wide

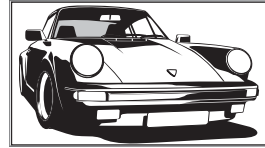

Displays wide screen (16:9) broadcasts in the correct proportions.

Zoom*

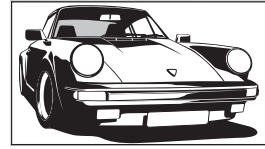

Displays cinemascopic (letter box format) broadcasts in the correct proportions.

14:9*

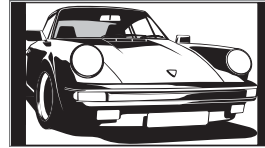

Displays 14:9 broadcasts in the correct proportions. As a result, black border areas are visible on the screen.

* Parts of the top and bottom of the picture may be cut off.

Tips

- Alternatively, you can set “Auto Format” to “On”. The TV will automatically select the best mode to suit the broadcast (page 27).
- You can adjust the position of the picture when selecting Smart (50 Hz), Zoom or 14:9. Press / to move up or down (e.g., to read subtitles).
- Some characters and/or letters at the top and the bottom of the picture may not be visible in Smart mode. In such a case, you can select “Vertical Size” using the “Screen” menu and adjust vertical size to make it visible.
- Select “Smart” or “Zoom” to adjust for 720p or 1080i source pictures with edge portions cut off.

Using the Tools menu

Press TOOLS to display the following options when viewing the TV programme.

Options	Description
Close	Closes the Tools menu.
Power Saving	See page 29.
Subtitle Setting (in digital mode only)	See page 36.
Digital Favourites (in digital mode only)	See page 20.
Picture Mode	See page 23.
Sound Mode	See page 25.
Auto Clock Set (in analogue mode only)	Allows you to switch to digital mode and obtain the time.
Sleep Timer	See page 28.
 Volume	Adjusts the volume of the headphones.

Checking the Digital Electronic Programme Guide (EPG) DV3*



Digital Electronic Programme Guide (EPG)

* This function may not be available in some countries.

- 1 In digital mode, press to display the Digital Electronic Programme Guide (EPG).
- 2 Perform the desired operation, as shown in the following table.

Notes

Programme information will only be displayed if the TV station is transmitting it.

To	Do this
Turn off the EPG	Press .
Move through the EPG	Press .
Watch a current programme	Press while the current programme is selected.
Sort the programme information by category – Category list	<ol style="list-style-type: none"> 1 Press the blue button. 2 Press to select a category. The category name is displayed on the side. The categories available include: “Favourite”: Contains all the channels that have been stored in the Favourite list (page 20). “All Categories”: Contains all available channels. Category name (e.g. “News”): Contains all channels corresponding to the selected category. 3 Press . <p>The Digital Electronic Programme Guide (EPG) now only displays the current programmes from the category selected.</p>
Set a programme to be recorded – Timer REC	<ol style="list-style-type: none"> 1 Press to select the future programme you want to record. 2 Press . 3 Press to select “Timer REC”. 4 Press to set the TV and your VCR timers. A symbol appears by that programme’s information. The indicator on the TV (front) lights up in orange.

Notes

- You can set VCR timer recording on the TV only for Smartlink compatible VCRs. If your VCR is not Smartlink compatible, a message will be displayed to remind you to set your VCR timer.
- Once a recording has begun, you can switch the TV to standby mode, but do not switch off the TV completely or the recording may be cancelled.
- If an age restriction for programmes has been selected, a message asking for pin code will appear on the screen. For more details refer to “Parental Lock” on page 36.

To	Do this
Set a programme to be displayed automatically on the screen when it starts – Reminder	<ol style="list-style-type: none"> 1 Press $\uparrow/\downarrow/\leftarrow/\rightarrow$ to select the future programme you want to display. 2 Press \oplus. 3 Press \uparrow/\downarrow to select “Reminder”. 4 Press \oplus to automatically display the selected programme when the programme starts. A \odot symbol appears by that programme’s information. <p>Note If you switch the TV to standby mode, it will automatically turn itself on when the programme is about to start.</p>
Set the time and date of a programme you want to record – Manual timer REC	<ol style="list-style-type: none"> 1 Press \oplus. 2 Press \uparrow/\downarrow to select “Manual timer REC”, then press \oplus. 3 Press \uparrow/\downarrow to select the date, then press \rightarrow. 4 Set the start and stop time in the same way as in step 3. 5 Press \uparrow/\downarrow to select the programme, then press \oplus. 6 Press \oplus to set the TV and your VCR timers. A \blacksquare symbol appears by that programme’s information. The \odot indicator on the TV (front) lights up in orange. <p>Notes</p> <ul style="list-style-type: none"> • You can set VCR timer recording on the TV only for Smartlink compatible VCRs. If your VCR is not Smartlink compatible, a message will be displayed to remind you to set your VCR timer. • Once a recording has begun, you can switch the TV to standby mode, but do not switch off the TV completely or the recording may be cancelled. • If an age restriction for programmes has been selected, a message asking for pin code will appear on the screen. For more details refer to “Parental Lock” on page 36.
Cancel a recording/reminder – Timer list	<ol style="list-style-type: none"> 1 Press \oplus. 2 Press \uparrow/\downarrow to select “Timer list”, then press \oplus. 3 Press \uparrow/\downarrow to select the programme you want to cancel, then press \oplus. 4 Press \uparrow/\downarrow to select “Cancel Timer”, then press \oplus. A display appears to confirm that you want to cancel the programme. 5 Press \leftarrow/\rightarrow to select “Yes”, then press \oplus to confirm.

Tip

You can also display the Digital Electronic Programme Guide (EPG) by selecting “Digital EPG” in the “MENU” (page 22).

Using the Favourite list DV3*



The Favourite feature allows you to select programmes from a list of up to 20 channels you specify. To display the Favourite list, see “Navigating through menus” (page 22).

Favourite list

* This function may not be available in some countries.

To	Do this
Create your Favourite list for the first time	<p>A message appears asking if you want to add channels to the Favourite list when you select “Digital Favourites” in the “MENU” for the first time.</p> <ol style="list-style-type: none"> 1 Press + to select “Yes”. 2 Press ↑/↓ to select the channel you want to add. If you know the channel number, you can use the number buttons to directly select a channel. 3 Press +. Channels that are stored in the Favourite list are indicated by a ♥ symbol.
Turn off the Favourite list	Press RETURN .
See brief details on current programmes	Press + while selecting a channel. Press again to cancel.
Watch a channel	Press + while selecting a channel.
Add or remove channels in the Favourite list	<ol style="list-style-type: none"> 1 Press the blue button. Channels that are stored in the Favourite list are indicated by a ♥ symbol. 2 Press ↑/↓ to select the channel you want to add or remove. If you know the channel number, you can use the number buttons to directly select a channel. 3 Press +. 4 Press the blue button to return to the Favourite list.
Remove all channels from the Favourite list	<ol style="list-style-type: none"> 1 Press the blue button. 2 Press the yellow button. A display appears to confirm that you want to delete all channels from the Favourite list. 3 Press ↔ to select “Yes”, then press + to confirm.

Viewing pictures from connected equipment

Switch on the connected equipment, then perform one of the following operation.



For equipment connected to the scart sockets using a fully-wired 21-pin scart lead (page 38)



















Start playback on the connected equipment. The picture from the connected equipment appears on the screen.

For an auto-tuned VCR (page 8)





In analogue mode, press PROG +/-, or the number buttons, to select the video channel.

For other connected equipment (page 37)

Press / repeatedly until the correct input symbol (see below) appears on the screen.

On screen display	Labels of input jacks
 AV1/2 or  AV1/2	 1/2 or  1/2
 AV3	 3 (Y, Pb/Cb, Pr/Cr) and  3 (L, R)
 AV4	HDMI IN 4 and HDMI IN 4  (L, R)
 AV5	HDMI IN 5
S-  AV6 or  AV6	S-  6 or  6, and  6 (L (MONO), R)
 PC	PC  and PC 

Additional operations

To	Do this
Return to normal TV mode	Press DIGITAL or ANALOG.
Access the Input signal index table (except for PC video input signal)	Press  to access the Input signal index table. (Then, only in analogue mode, press ) To select an input source, press  /  , then press  .

Using the Tools menu

Press TOOLS to display the following options when viewing pictures from connected equipment other than PC.

Options	Description
Close	Closes the Tools menu.
Power Saving	See page 29.
Picture Mode	See page 23.
Sound Mode	See page 25.
Auto Clock Set (in analogue mode only)	Allows you to switch to digital mode and obtain the time.
Sleep Timer	See page 28.
 Volume	Adjusts the volume of the headphones.

Navigating through menus

“MENU” allows you to enjoy various convenient features of this TV. You can easily select channels or inputs sources and change the settings for your TV.

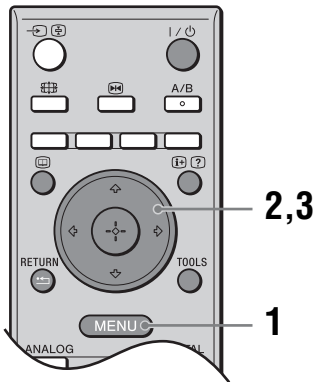

1 Press MENU to display the menu.

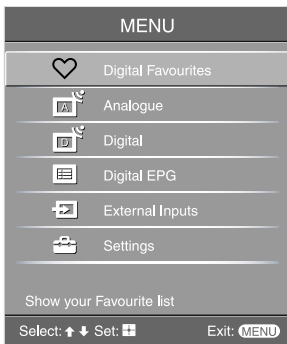

Icon	Description
	Digital Favourites Displays the Favourite list. For details about settings, see page 20.
	Analogue Returns to the last viewed analogue channel.
	Digital Returns to the last viewed digital channel.

Icon	Description
	Digital EPG Displays the Digital Electronic Programme Guide (EPG). For details about settings, see page 18.
	External Inputs Selects equipment connected to your TV. <ul style="list-style-type: none"> To watch the desired external input, select the input source, then press (+). To assign a label to an external input, select “Edit AV Labels”, then see page 28.
	Settings Displays the Settings menu where most of the advanced settings and adjustments are performed. For details about settings, see page 23 to 36. Note The options you can adjust vary depending on the situation. Unavailable options are greyed out or not displayed.

2 Press ↑/↓ to select an option.

3 Press (+) to confirm a selected option.
To exit the menu, press MENU.

Picture menu

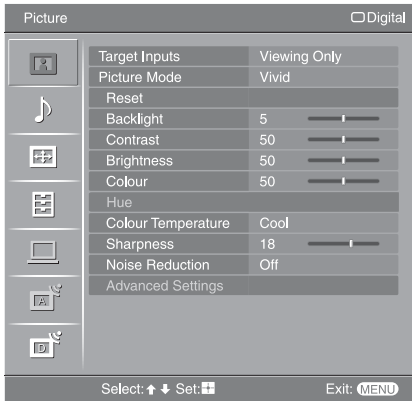

You can select the options listed below on the Picture menu.

- 1 Press \uparrow/\downarrow to select “Settings” on MENU, then press \oplus .
- 2 Press \uparrow/\downarrow to select a menu icon, then press \oplus .
- 3 Press $\uparrow/\downarrow/\leftarrow/\rightarrow$ to select an option.

Target Inputs

Selects whether to apply settings made in the Picture menu to all inputs, or only to the input currently being watched.

“All”: Applies settings to all inputs.

“Viewing Only”: Applies settings only to the current input.

Picture Mode

Selects the picture mode except for PC input source.

“Vivid”: For enhanced picture contrast and sharpness.

“Standard”: For standard picture. Recommended for home entertainment.

“Custom”: Allows you to store your preferred settings.

Display Mode

Selects the display mode for PC input source.

“Video”: For video images.

“Text”: For text, charts or tables.

Reset

Resets all picture settings except “Target Inputs”, “Picture Mode” and “Display Mode” to the factory settings.

Backlight

Adjusts the brightness of the backlight.

Tip

“Backlight” is not available when you set “Power Saving” to “High” (page 29).

Contrast

Increases or decreases picture contrast.

Brightness

Brightens or darkens the picture.

Colour

Increases or decreases colour intensity.

Hue

Increases or decreases the green tones and red tones.

Tip

“Hue” can only be adjusted for an NTSC colour signal (e.g., U.S.A. video tapes).

Continued

Colour Temperature

Adjusts the whiteness of the picture.

“Cool”: Gives the white colours a blue tint.

“Neutral”: Gives the white colours a neutral tint.

“Warm1”/“Warm2”: Gives the white colours a red tint. “Warm2” gives a redder tint than “Warm1”.

Tip

“Warm1” and “Warm2” can only be selected when you set “Picture Mode” to “Custom”.

Sharpness

Sharpens or softens the picture.

Noise Reduction

Reduces the picture noise (snowy picture) in a weak broadcast signal.

“Auto”: Automatically reduces the picture noise (in analogue mode only).

“High”/“Medium”/“Low”: Modifies the effect of the noise reduction.

“Off”: Turns off the Noise Reduction feature.

Advanced Settings

Customizes the Picture function in more detail. When you set “Picture Mode” to “Custom”, you can set/change these settings.

“Reset”: Resets all the advanced video settings to the factory settings.

“Black Corrector”: Enhances black areas of the picture for stronger contrast.

“Adv. Contrast Enhancer”: Automatically adjusts “Backlight” and “Contrast” to the most suitable settings judging from the brightness of the screen. This setting is especially effective for dark images scenes. It will increase the contrast distinction of the darker picture scenes.

“Gamma”: Adjusts the balance between bright and dark areas of the picture.

“Clear White”: Emphasizes white colours.

“Live Colour”: Makes colours more vivid and reproduces clear skin tones.

“Colour Space”: Changes the colour reproduction gamut. “Wide” reproduces the vivid colour and “Normal” reproduces the standard colour.

“MPEG Noise Reduction”: Reduces the picture noise in MPEG-compressed video (in digital mode only).

Tip

“Live Colour” is not available when “Colour Space” is set to “Normal”.

Sound menu

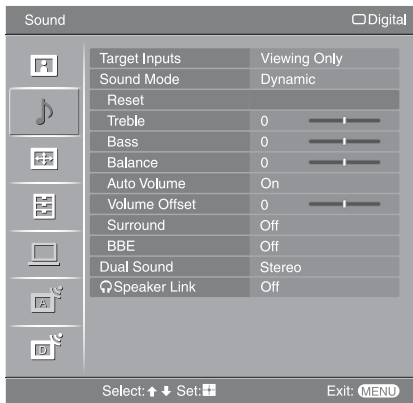

You can select the options listed below on the Sound menu. To select options in “Settings”, refer to “Picture menu” (page 23).

Target Inputs

Selects whether to apply settings made in the Sound menu to all inputs, or only to the input currently being watched.

“All”: Applies settings to all inputs.

“Viewing Only”: Applies settings only to the current input.

Sound Mode

Selects the sound mode.

“Dynamic”: Enhances treble and bass.

“Standard”: For standard sound. Recommended for home entertainment.

“Custom”: Flat response. Also allows you to store your preferred settings.

Reset

Resets the sound settings except “Sound Mode”, “Dual Sound” and “Speaker Link” to the factory settings.

Treble

Adjusts higher-pitched sounds.

Bass

Adjusts lower-pitched sounds.

Balance

Emphasizes left or right speaker balance.

Auto Volume

Keeps a constant volume level even when volume level gaps occur (e.g., adverts tend to be louder than programmes).

Volume Offset

Adjusts the volume level of the current input relative to other inputs, when “Target Inputs” is set to “Viewing Only”.

Surround

Selects the surround mode.

“TruSurround XT”: For surround sound (for stereo programmes only).

“Simulated Stereo”: Adds a surround-like effect to mono programs.

“Off”: For normal stereo or mono reception.

BBE

Gives sound more impact by compensating for phase effects in speakers using the “BBE High Definition Sound System”.

Continued

Dual Sound

Selects the sound from the speaker for a stereo or bilingual broadcast.

“Stereo”, “Mono”: For a stereo broadcast.

“A”/“B”/“Mono”: For a bilingual broadcast, select “A” for sound channel 1, “B” for sound channel 2, or “Mono” for a mono channel, if available.

Tip

If you select other equipment connected to the TV, set “Dual Sound” to “Stereo”, “A” or “B”.

Speaker Link (headphone speaker link)

Switches the TV’s internal speakers on/off when headphones are connected.

“On”: Sound is output only from headphones.

“Off”: Sound is output from both the TV and headphones.

Tip

“Treble”, “Bass”, “Balance”, “Auto Volume”, “Surround” and “BBE” cannot be used for headphones and audio output sockets.

Screen menu

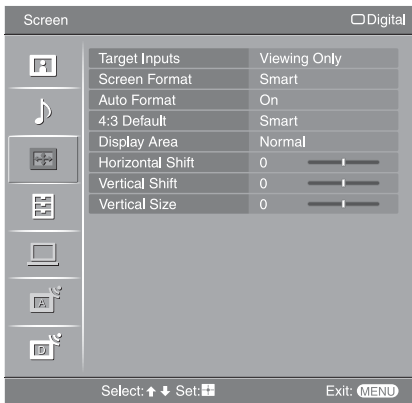

You can select the options listed below on the Screen menu. To select options in “Settings”, refer to “Picture menu” (page 23).

Target Inputs

Selects whether to apply settings made in the Screen menu to all inputs, or only to the input currently being watched.

“All”: Applies settings to all inputs.

“Viewing Only”: Applies settings only to the current input.

Screen Format

For details about the screen format, see “To change the screen format manually to suit the broadcast” (page 16).

Auto Format

Automatically changes the screen format according to the broadcast signal. To keep your setting, select “Off”.

Tips

- Even if you have selected “On” or “Off” in “Auto Format”, you can always modify the format of the screen by pressing **[F4]** repeatedly.
- “Auto Format” is available for PAL and SECAM signals only.

4:3 Default

Selects the default screen format for use with 4:3 broadcasts.

“Smart”: Displays conventional 4:3 broadcasts with an imitation wide screen effect.

“4:3”: Displays conventional 4:3 broadcasts in the correct proportions.

“Off”: Keeps the current “Screen Format” setting when the channel or input is changed.

Tip

This option is available only if “Auto Format” is set to “On”.

Display Area

Adjusts the screen area displaying the picture.

“Full Pixel”: Displays the picture for 1080i or 1080p sources in the original size when parts of the picture are cut off.

“Normal”: Displays the picture in the original size.

“-1”/“-2”: Enlarges the picture to hide the edge of the picture.

Horizontal Shift

Adjusts the horizontal position of the picture.

Vertical Shift

Adjusts the vertical position of the picture when the screen format is set to “Smart” (50 Hz), “Zoom” or “14:9”.

Vertical Size

Adjusts the vertical size of the picture when the screen format is set to “Smart”, “Zoom” or “14:9”.

Set-up menu

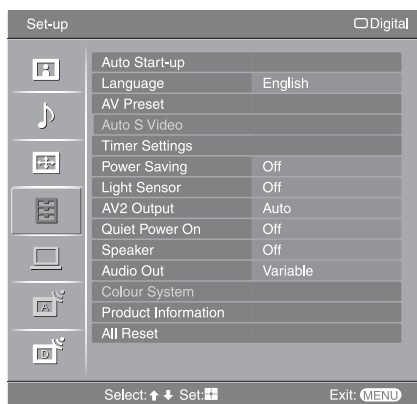

You can select the options listed below on the Set-up menu. To select options in “Settings”, refer to “Picture menu” (page 23).

Auto Start-up

Starts the “first time operation menu” to select the language and country/region, and tune in all available digital and analogue channels. Usually, you do not need to do this operation because the language and country/region will have been selected and channels already tuned when the TV was first installed (page 7, 8). However, this option allows you to repeat the process (e.g., to retune the TV after moving house, or to search for new channels that have been launched by broadcasters).

Language

Selects the language in which the menus are displayed.

AV Preset

Assigns a name to any equipment connected to the side and rear sockets. The name will be displayed briefly on the screen when the equipment is selected. You can skip an input source that is not necessary.

- 1 Press \uparrow/\downarrow to select the desired input source, then press \oplus .
- 2 Press \uparrow/\downarrow to select the desired option below, then press \oplus .

Equipment labels: Uses one of the preset labels to assign a name to connected equipment.

“Edit”: Creates your own label. Follow steps 2 to 4 of “Programme Labels” (page 32).

“Skip”: Skips an unnecessary input source when you press \rightarrow to select the input source.

Auto S Video

Selects the input signal from S video sockets S \rightarrow 6 when S \rightarrow / \rightarrow 6 sockets are both connected.

Timer Settings

Sets the timer to turn on/off the TV.

Sleep Timer

Sets a period of time after which the TV automatically switches itself into standby mode.

When the Sleep Timer is activated, the \odot (Timer) indicator on the TV (front) lights up in orange.

Tips

- If you switch off the TV and switch it on again, “Sleep Timer” is reset to “Off”.
- “TV will soon turn off by Sleep Timer” appears on the screen one minute before the TV switches to standby mode.

On Timer

Sets the timer to turn on the TV from standby mode.

“Day”: Selects the day on which you want to activate the On Timer.

“Time”: Sets the time to turn on the TV.

“Duration”: Selects the time period after which the TV automatically switches to standby mode again.

“Volume Set-up”: Sets the volume for when the timer turns on the TV.

Clock Set

Allows you to adjust the clock manually. When the TV is receiving digital channels, the clock cannot be adjusted manually since it is set to the time code of the broadcasted signal.

Power Saving

Selects the power saving mode to reduce the power consumption of the TV.

When “Picture Off” is selected, the picture is switched off and the  (Picture Off) indicator on the TV (front) lights up in green. The sound remains unchanged.

Light Sensor



“On”: Automatically optimizes the picture settings according to the ambient light in the room.

“Off”: Turns off the “Light Sensor” feature.

Note

Be sure not to put anything over the sensor, as its function may be affected. See page 14 for further information on the sensor.



AV2 Output

Sets a signal to be output through the socket labelled  2 on the rear of the TV. If you connect a VCR or other recording equipment to the  socket, you can then record from the equipment connected to other sockets of the TV.

“TV”: Outputs a broadcast.

“AV1”: Outputs signals from equipment connected to the  1 socket.

“AV6”: Outputs signals from equipment connected to the  6 socket.

“Auto”: Outputs whatever is being viewed on the screen (except signals from the  3, HDMI IN 4, HDMI IN 5 and PC  sockets).

Quiet Power On

Sets the volume control at a low level when the TV is first turned on, gradually increasing the sound to a preset level.

Speaker

Switches on/off the TV’s internal speakers.

“On”: The TV speakers are turned on in order to listen to the TV’s sound through TV’s speakers.

“Off”: The TV speakers are turned off in order to listen to the TV’s sound only through your external audio equipment connected to the audio output sockets.

Audio Out

“Variable”: The audio output from your audio system can be controlled by the TV’s remote.

“Fixed”: The audio output of the TV is fixed. Use your audio receiver’s volume control to adjust the volume (and other audio settings) through your audio system.

Colour System

Selects the colour system (“Auto”, “PAL”, “SECAM”, “NTSC3.58”, “NTSC4.43”, or “PAL60”) according to the input signal from the input source.

Product Information

Displays your TV’s system information.

Continued

All Reset

Resets all settings to the factory settings and then displays the Auto Start-up screen.

Note

All settings, including Digital Favourite list, country, language, auto tuned channels, etc. will be reset.

PC Settings menu

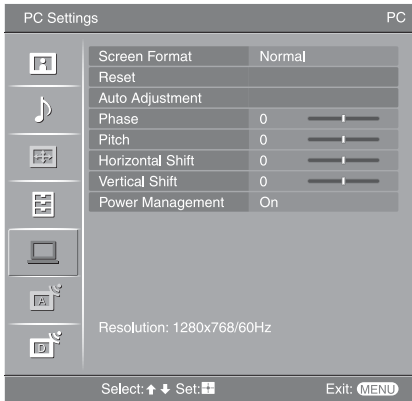

You can select the options listed below on the PC Settings menu. To select options in “Settings”, refer to “Picture menu” (page 23).

Screen Format

Selects a screen format for displaying input from your PC.

“Normal”: Displays the picture in its original size.

“Full1”: Enlarges the picture to fill the display area, keeping its original horizontal-to-vertical aspect ratio.

“Full2”: Enlarges the picture to fill the display area.

Reset

Resets the PC settings except “Screen Format” and “Power Management” to the factory settings.

Auto Adjustment

Automatically adjusts the display position and phase of the picture when the TV receives an input signal from the connected PC.

Tip

Auto Adjustment may not work well with certain input signals. In such cases, manually adjust “Phase”, “Pitch”, “Horizontal Shift” and “Vertical Shift”.

Phase

Adjusts the phase when the screen flickers.

Pitch

Adjusts the pitch when the picture has unwanted vertical stripes.

Horizontal Shift

Adjusts the horizontal position of the picture.

Vertical Shift

Adjusts the vertical position of the picture.

Power Management

Switches the TV to standby mode if no signal is received for 30 seconds.

Analogue Set-up menu (Analogue mode only)

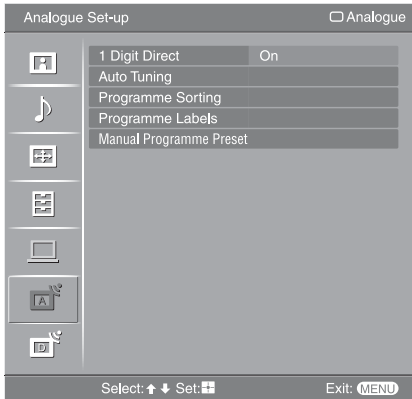

You can change/set the analogue settings using the Analogue Set-up menu. To select options in “Settings”, refer to “Picture menu” (page 23).

1 Digit Direct

When “1 Digit Direct” is set to “On”, you can select an analogue channel using one preset number button (0 - 9) on the remote.

Note

When “1 Digit Direct” is set to “On”, you cannot select channel numbers 10 and above entering two digits using the remote.

Auto Tuning

Tunes in all the available analogue channels.

Usually you do not need to do this operation because the channels are already tuned when the TV was first installed (page 8). However, this option allows you to repeat the process (e.g., to retune the TV after moving house, or to search for new channels that have been launched by broadcasters).

Programme Sorting

Changes the order in which the analogue channels are stored on the TV.

- 1 Press \uparrow/\downarrow to select the channel you want to move to a new position, then press \oplus .
- 2 Press \uparrow/\downarrow to select the new position for your channel, then press \oplus .

Programme Labels

Assigns a channel name of your choice up to five letters or numbers. The name will be displayed briefly on the screen when the channel is selected. (Names for channels are usually taken automatically from Text (if available).)

- 1 Press \uparrow/\downarrow to select the channel you want to name, then press \oplus .
- 2 Press \uparrow/\downarrow to select the desired letter or number (“_” for a blank space), then press \Rightarrow .

If you input a wrong character

Press \Leftarrow/\Rightarrow to select the wrong character. Then, press \uparrow/\downarrow to select the correct character.

To delete all the characters

Select “Reset”, then press \oplus .

- 3 Repeat the procedure in step 2 until the name is complete.
- 4 Select “OK”, then press \oplus .

Manual Programme Preset

Before selecting “Label”/“AFT”/“Audio Filter”/“Skip”/“Decoder”, press PROG +/- to select the programme number with the channel. You cannot select a programme number that is set to skip (page 34).

Programme/System/Channel

Presets programme channels manually.

- 1 Press \uparrow/\downarrow to select “Programme”, then press \oplus .
- 2 Press \uparrow/\downarrow to select the programme number you want to manually tune (if tuning a VCR, select channel 00), then press RETURN.
- 3 Press \uparrow/\downarrow to select “System”, then press \oplus .
- 4 Press \uparrow/\downarrow to select one of the following TV broadcast systems, then press \leftarrow .

B/G: For western European countries/regions

D/K: For eastern European countries/regions

L: For France

I: For the United Kingdom

- 5 Press \uparrow/\downarrow to select “Channel”, then press \oplus .
- 6 Press \uparrow/\downarrow to select “S” (for cable channels) or “C” (for terrestrial channels), then press \Rightarrow .
- 7 Tune the channels as follows:

If you do not know the channel number (frequency)

Press \uparrow/\downarrow to search for the next available channel. When a channel has been found, the search will stop. To continue searching, press \uparrow/\downarrow .

If you know the channel number (frequency)

Press the number buttons to enter the channel number of the broadcast you want or your VCR channel number.

- 8 Press \oplus to jump to “Confirm”, then press \oplus .
- 9 Press \downarrow to select “OK”, then press \oplus .

Repeat the procedure above to preset other channels manually.

Label

Assigns a name of your choice, up to five letters or numbers, to the selected channel. This name will be displayed briefly on the screen when the channel is selected. To input characters, follow steps 2 to 4 of “Programme Labels” (page 32).

AFT

Allows you to fine-tune the selected programme number manually if you feel that a slight tuning adjustment will improve the picture quality.

You can adjust the fine tuning over a range of -15 to +15. When “On” is selected, the fine tuning is performed automatically.

Audio Filter

Improves the sound for individual channels in the case of distortion in mono broadcasts. Sometimes a non-standard broadcast signal can cause sound distortion or intermittent sound muting when watching mono programmes.

If you do not experience any sound distortion, we recommend that you leave this option set to the factory setting “Off”.



Notes

- You cannot receive stereo or dual sound when “Low” or “High” is selected.
- “Audio Filter” is not available when “System” is set to “L”.

Skip

Skips unused analogue channels when you press PROG +/- to select channels. (You can still select a skipped channel using the number buttons.)

Decoder

Views and records the scrambled channel selected when using a decoder connected directly to scart connector  1, or to scart connector  2 via a VCR.

Note

Depending on the country/region selected for “Country” (page 7), this option may not be available.

Confirm

Saves changes made to the “Manual Programme Preset” settings.

Digital Set-up menu DV3

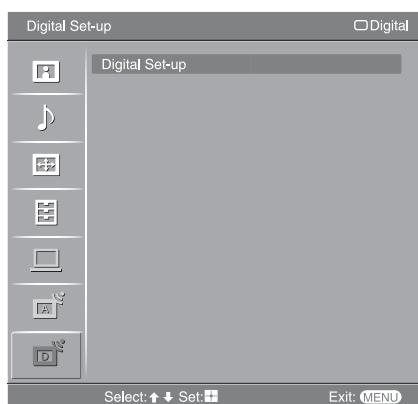

You can change/set the digital settings using the Digital Set-up menu. Select “Digital Set-up” and press \oplus to display the following menus. To select options in “Settings”, refer to “Picture menu” (page 23).

Digital Tuning

Displays the “Digital Tuning” menu.

Digital Auto Tuning

Tunes in all the available digital channels.

Usually you do not need to do this operation because the channels are already tuned when the TV was first installed (page 8). However, this option allows you to repeat the process (e.g., to retune the TV after moving house, or to search for new channels that have been launched by broadcasters).

Programme List Edit

Removes any unwanted digital channels stored on the TV, and changes the order of the digital channels stored on the TV.

- 1 Press \uparrow/\downarrow to select the channel you want to remove or move to a new position.

If you know the programme number (frequency)

Press the number buttons to enter the three-digit programme number of the broadcast you want.

- 2 Remove or change the order of the digital channels as follows:

To remove the digital channel

Press \oplus . A message that confirms whether the selected digital channel is to be deleted appears. Press \leftarrow to select “Yes”, then press \oplus .

To change the order of the digital channels

Press \rightarrow , then press \uparrow/\downarrow to select the new position for the channel and press \leftarrow . Repeat the procedure in steps 1 and 2 to move other channels if required.

- 3 Press RETURN.

Digital Manual Tuning

Tunes the digital channels manually.

- 1 Press the number button to select the channel number you want to manually tune, then press \uparrow/\downarrow to tune the channel.
- 2 When the available channels are found, press \uparrow/\downarrow to select the channel you want to store, then press \oplus .
- 3 Press \uparrow/\downarrow to select the programme number where you want to store the new channel, then press \oplus .

Repeat the procedure above to tune other channels manually.

Continued

Digital Set-up

Displays the “Digital Set-up” menu.

Subtitle Setting*

Displays digital subtitles on the screen.

When “For Hard Of Hearing” is selected, some visual aids may also be displayed with the subtitles (if TV channels broadcast such information).

Subtitle Language*

Selects which language subtitles are displayed in.

Audio Language*

Selects the language used for a programme. Some digital channels may broadcast several audio languages for a programme.

Audio Type*

Increases the sound level when “For Hard Of Hearing” is selected.

Parental Lock*

Sets an age restriction for programmes. Any programme that exceeds the age restriction can only be watched after a PIN Code is entered correctly.

- 1 Press the number buttons to enter your existing PIN code.
If you have not previously set a PIN, a PIN code entry screen appears. Follow the instruction of “PIN Code” below.
- 2 Press \uparrow/\downarrow to select the age restriction or “None” (for unrestricted watching), then press \oplus .
- 3 Press RETURN.

PIN Code*

Sets a PIN code for the first time, or allows you to change your PIN code.

- 1 Enter a PIN as follows:
If you have previously set a PIN
Press the number buttons to enter your existing PIN.
If you have not set a PIN
Press the number buttons to enter the factory setting PIN of 9999.
- 2 Press the number buttons to enter the new PIN code.
A message appears to inform you that the new PIN has been accepted.
- 3 Press RETURN.

Tip

PIN code 9999 is always accepted.

Technical Set-up

Displays the Technical Set-up menu.

“Auto Service Update”: Enables the TV to detect and store new digital services as they become available.

“Software Download”: Enables the TV to automatically receive software updates, free through your existing aerial (when issued). Sony recommends that this option is set to “On” at all times. If you do not want your software to be updated, set this option to “Off”.

“System Information”: Displays the current software version and the signal level.

“Time Zone”: Allows you to manually select the time zone you are in, if it is not the same as the default time zone setting for your country.

CA Module Set-up

Allows you to access a Pay Per View service once you obtain a Conditional Access Module (CAM) and a view card. See page 37 for the location of the  (PCMCIA) socket.

* This function may not be available in some countries.

Connecting optional equipment

You can connect a wide range of optional equipment to your TV. Connecting cables are not supplied.

Connecting to the TV (side)

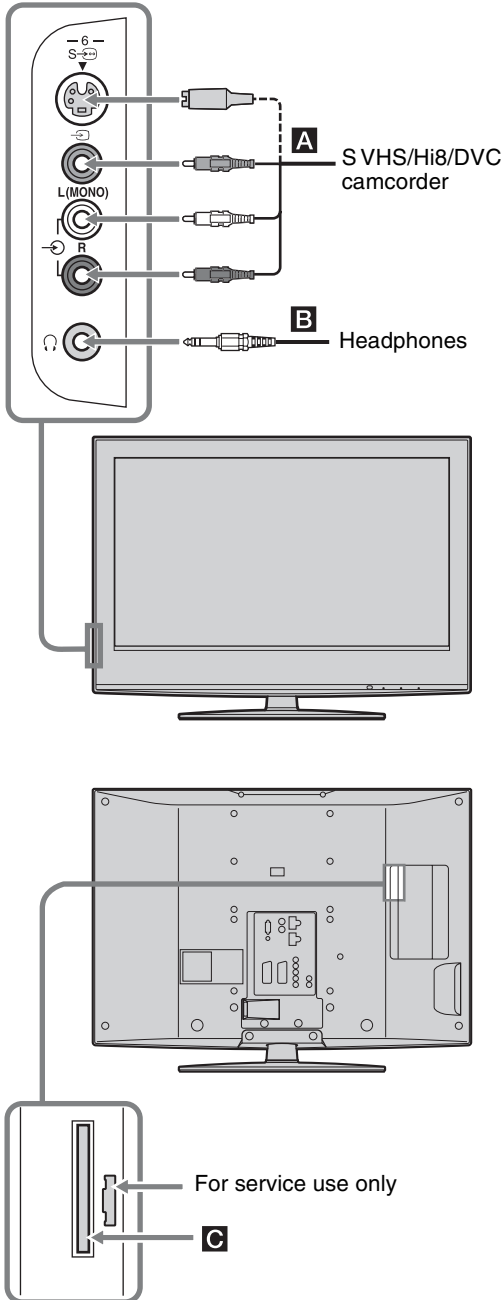

To connect	Do this
S VHS/Hi8/DVC camcorder A	Connect to the S video socket S→6 or the composite video socket →6, and the audio L (MONO)/R sockets →6. To avoid picture noise, do not connect the camcorder to the video socket →6 and the S video socket S→6 at the same time. If you connect mono equipment, connect to the L socket →6.
Headphones B	Connect to the ♪ socket to listen to sound from the TV on headphones.
Conditional Access Module (CAM) C	To use Pay Per View services. For details, refer to the instruction manual supplied with your CAM. To use the CAM, remove the rubber cover from the CAM slot. Switch off the TV when inserting your CAM into the CAM slot. When you do not use the CAM, we recommend that you replace the cover on the CAM slot. Note CAM is not supported in all countries. Please check with your authorized dealer.

Continued

Connecting to the TV (rear)

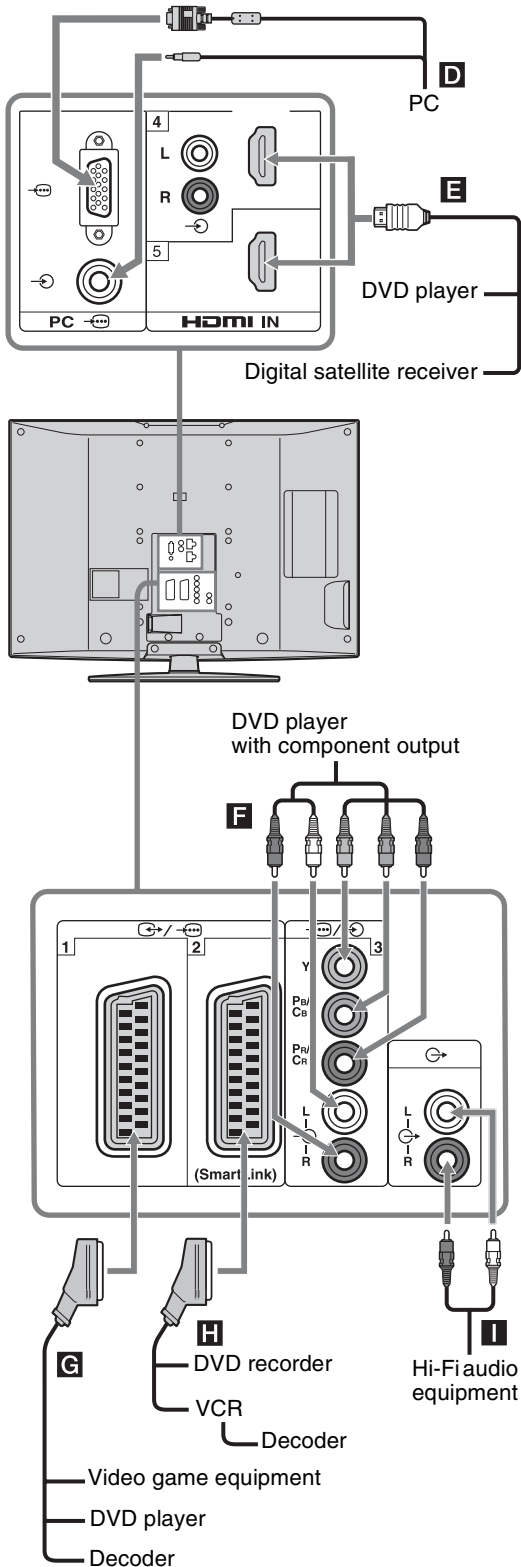

To connect

Do this

PC **D**

Connect to the PC sockets. It is recommended to use a PC cable with ferrites.

Digital satellite receiver or DVD player **E**

Connect to the HDMI IN 4 or 5 socket if the equipment has a HDMI socket. The digital video and audio signals are input from the equipment. If the equipment has a DVI socket, connect the DVI socket to the HDMI IN 4 socket through a DVI - HDMI adaptor interface (not supplied), and connect the equipment's audio out sockets to the audio in HDMI IN 4 sockets.

Notes

- The HDMI sockets only support the following video inputs: 480i, 480p, 576i, 576p, 720p, 1080i and 1080p. To connect a PC, please use the PC socket.
- Be sure to use only an HDMI cable that bears the HDMI logo.

DVD player with component output **F**

Connect to the component video sockets and the audio L/R sockets 3.

Video game equipment, DVD player or decoder **G**

Connect to the scart socket 1. When you connect the decoder, the scrambled signal from the TV tuner is output to the decoder, then the unscrambled signal is output from the decoder.

DVD recorder or VCR that supports SmartLink **H**

Connect to the scart socket 2. SmartLink is a direct link between the TV and a VCR/DVD recorder.

Hi-Fi audio equipment **I**

Connect to the audio output sockets to listen to the sound from the TV on Hi-Fi audio equipment.

Using the Tools menu in PC input mode

Press TOOLS to display the following options when viewing pictures input from the connected PC.

Options	Description
Close	Closes the Tools menu.
Power Saving	See page 29.
Display Mode	See page 23.
Sound Mode	See page 25.
Auto Adjustment	See page 31.
Horizontal Shift	See page 31.
Vertical Shift	See page 31.
Auto Clock Set (in analogue mode only)	Allows you to switch to digital mode and obtain the time.
 Volume	Adjusts the volume of the headphones.

Specifications

Display Unit

Power Requirements:

220–240 V AC, 50 Hz

Screen Size:

KDL-46W2000:

46 inches (Approx. 116.8 cm measured diagonally)

KDL-40W2000:

40 inches (Approx. 101.6 cm measured diagonally)

Display Resolution:

1,920 dots (horizontal) × 1,080 lines (vertical)

Power Consumption:

KDL-46W2000: 225 W

KDL-40W2000: 185 W

Standby Power Consumption:

0.3 W

Dimensions (w × h × d):

KDL-46W2000:

Approx. 1,120 × 805 × 334 mm (with stand)

Approx. 1,120 × 755 × 118 mm (without stand)

KDL-40W2000:

Approx. 988 × 715 × 266 mm (with stand)

Approx. 988 × 665 × 105 mm (without stand)

Mass:

KDL-46W2000:

Approx. 36.0 kg (with stand)

Approx. 30.0 kg (without stand)

KDL-40W2000:

Approx. 27.5 kg (with stand)

Approx. 23.0 kg (without stand)

Panel System

LCD (Liquid Crystal Display) Panel

TV System

Analogue: Depending on your country/region selection:

B/G/H, D/K, L, I

Digital: DVB-T

Colour/Video System

Analogue: PAL, SECAM

NTSC 3.58, 4.43 (only Video In)

Digital: MPEG-2 MP@ML

Aerial

75 ohm external terminal for VHF/UHF

Channel Coverage

Analogue: VHF: E2–E12

UHF: E21–E69

CATV: S1–S20

HYPER: S21–S41

D/K: R1–R12, R21–R69

L: F2–F10, B–Q, F21–F69

I: UHF B21–B69

Digital: VHF/UHF

Terminals

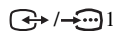

21-pin Scart connector (CENELEC standard) including audio/video input, RGB input, and TV audio/video output.

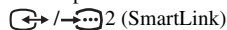

21-pin Scart connector (CENELEC standard) including audio/video input, RGB input, selectable audio/video output, and SmartLink interface.



Supported formats: 1080i, 720p, 576p, 576i, 480p, 480i

Y: 1 V_{p-p}, 75 ohms, 0.3V negative sync

P_B/C_B: 0.7 V_{p-p}, 75 ohms

P_R/C_R: 0.7 V_{p-p}, 75 ohms



Audio input (phono jacks)

500 mVrms

Impedance: 47 kilohms

HDMI IN 4, 5

Video: 1080p, 1080i, 720p, 576p, 576i, 480p, 480i

Audio: Two channel linear PCM

32, 44.1 and 48 kHz, 16, 20 and 24 bits

Analogue audio (phono jacks):

500 mVrms, Impedance 47 kilohms

(HDMI IN 4 only)

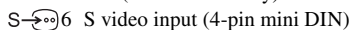

S video input (4-pin mini DIN)



Video input (phono jack)



Audio input (phono jacks)



Audio output (phono jacks)



PC Input (D-sub 15-pin) (see page 41)

G: 0.7 V_{p-p}, 75 ohms, non Sync on Green

B: 0.7 V_{p-p}, 75 ohms

R: 0.7 V_{p-p}, 75 ohms

HD: 1-5 V_{p-p}

VD: 1-5 V_{p-p}



PC audio input (minijack)



Headphones jack



CAM (Conditional Access Module) slot

Sound Output

10 W + 10 W

Supplied Accessories

Refer to “1: Checking the accessories” on page 4.

Optional Accessories

- Wall-Mount Bracket SU-WL51

Design and specifications are subject to change without notice.

PC Input Signal Reference Chart

Signals	Horizontal (Pixel)	Vertical (Line)	Horizontal frequency (kHz)	Vertical frequency (Hz)	Standard
VGA	640	480	31.5	60	VGA
	640	480	37.5	75	VESA
	720	400	31.5	70	VGA-T
SVGA	800	600	37.9	60	VESA Guidelines
	800	600	46.9	75	VESA
XGA	1024	768	48.4	60	VESA Guidelines
	1024	768	56.5	70	VESA
	1024	768	60	75	VESA
WXGA	1280	768	47.4	60	VESA
	1280	768	47.8	60	VESA
	1360	768	47.7	60	VESA



- This TV's PC input does not support Sync on Green or Composite Sync.
- This TV's PC input does not support interlaced signals.
- For the best picture quality, it is recommended to use the signals (boldfaced) in the above chart with a 60 Hz vertical frequency from a personal computer. In plug and play, signals with a 60 Hz vertical frequency will be selected automatically.

Troubleshooting

Check whether the  (standby) indicator is flashing in red.

When it is flashing









The self-diagnosis function is activated.

- 1 Count how many  (standby) indicator flashes between each two second break.
For example, the indicator flashes three times, then there is a two second break, followed by another three flashes, etc.
- 2 Press  on the TV (Top side) to switch it off, disconnect the mains lead, and inform your dealer or Sony service centre of how the indicator flashes (number of flashes).

When it is not flashing

- 1 Check the items in the tables below.
- 2 If the problem still persists, have your TV serviced by qualified service personnel.

Picture

Problem	Cause/Remedy
No picture (screen is dark) and no sound	<ul style="list-style-type: none"> • Check the aerial connection. • Connect the TV to the mains, and press  on the TV (top side). • If the  (standby) indicator lights up in red, press .
No picture or no menu information from equipment connected to the scart connector	<ul style="list-style-type: none"> • Check that the optional equipment is on and press / repeatedly until the correct input symbol is displayed on the screen. • Check the connection between the optional equipment and the TV.
Double images or ghosting	<ul style="list-style-type: none"> • Check aerial/cable connections. • Check the aerial location and direction.
Only snow and noise appear on the screen	<ul style="list-style-type: none"> • Check if the aerial is broken or bent. • Check if the aerial has reached the end of its serviceable life (three to five years in normal use, one to two years at the seaside).
Distorted picture (dotted lines or stripes)	<ul style="list-style-type: none"> • Keep the TV away from electrical noise sources such as cars, motorcycles, hair-dryers or optical equipment. • When installing optional equipment, leave some space between the optional equipment and the TV. • Make sure that the aerial is connected using the supplied coaxial cable. • Keep the aerial cable away from other connecting cables.
Picture noise when viewing a TV channel	<ul style="list-style-type: none"> • Select “Manual Programme Preset” in the “Analogue Set-up” menu and adjust “AFT” (Automatic Fine Tuning) to obtain better picture reception (page 33).
Some tiny black points and/or bright points on the screen	<ul style="list-style-type: none"> • The picture of a display unit is composed of pixels. Tiny black points and/or bright points (pixels) on the screen do not indicate a malfunction.
No colour on programmes	<ul style="list-style-type: none"> • Select “Reset” in the “Picture” menu to return to the factory settings (page 23).
No colour or irregular colour when viewing a signal from the Y, Pb/Cb, Pr/Cr jacks of 	<ul style="list-style-type: none"> • Check the connection of the Y, Pb/Cb, Pr/Cr jacks of . • Make sure that the Y, Pb/Cb, Pr/Cr jacks of  are firmly seated in their respective sockets.

Sound

Problem	Cause/Remedy
No sound, but good picture	<ul style="list-style-type: none">• Press \triangle +/- or M (Mute).• Check that “Speaker” is set to “On” in the “Set-up” menu (page 29).
Noisy sound	<ul style="list-style-type: none">• See the “Picture noise” causes/remedies on page 42.

Channels

Problem	Cause/Remedy
The desired channel cannot be selected	<ul style="list-style-type: none">• Switch between digital and analogue mode and select the desired digital/analogue channel.
Some channels are blank	<ul style="list-style-type: none">• Scrambled/Subscription only channel. Subscribe to the Pay Per View service.• Channel is used only for data (no picture or sound).• Contact the broadcaster for transmission details.
Digital channel is not displayed	<ul style="list-style-type: none">• Contact a local installer to find out if digital transmissions are provided in your area.• Upgrade to a higher gain aerial.

General

Problem	Cause/Remedy
The TV turns off automatically (the TV enters standby mode)	<ul style="list-style-type: none">• Check if the “Sleep Timer” is activated, or confirm the “Duration” setting of “On Timer” (page 28).• If no signal is received and no operation is performed in the TV mode for 10 minutes, the TV automatically switches to standby mode.
The TV turns on automatically	<ul style="list-style-type: none">• Check if the “On Timer” is activated (page 29).
Some input sources cannot be selected	<ul style="list-style-type: none">• Select “AV Preset” in the “Set-up” menu and cancel “Skip” of the input source (page 28).
The remote does not function	<ul style="list-style-type: none">• Replace the batteries.

Index

Numerics

- 1 Digit Direct 32
- 14:9 16
- 4:3 Default 27
- 4:3 16

A

- Adv. Contrast Enhancer 24
- Advanced Settings 24
- Aerial, connecting 6
- AFT 33
- All Reset 30
- Analogue Set-up menu 32
- Audio Filter 33
- Audio Language 36
- Audio Out 29
- Audio Type 36
- Auto Adjustment 31
- Auto Clock Set 17, 21, 39
- Auto Format 27
- Auto S Video 28
- Auto Start-up 28
- Auto Tuning
 - analogue and digital channels 8
 - analogue channels only 32
 - digital channels only 35
- Auto Volume 25
- AV Preset 28
- AV2 Output 29

B

- Backlight 23
- Balance 25
- Bass 25
- Batteries, inserting into the remote 4
- BBE 25
- Black Corrector 24
- Brightness 23

C

- CA Module Set-up 36
- Category list 18
- Channels
 - auto-tuning 8
 - selecting 15
 - Skip 34
- Clear White 24
- Clock Set 29
- Colour 23
- Colour Space 24
- Colour System 29
- Colour Temperature 24
- Confirm 34
- Connecting
 - an aerial/VCR 6
 - optional equipment 37
- Contrast 23
- Country 7

D

- Digital Auto Tuning 35
- Digital Manual Tuning 35
- Digital Set-up 36
- Digital Set-up menu 35
- Digital Tuning 35
- Display Area 27
- Display Mode 23
- Dual Sound 26

E

- EPG (Digital Electronic Programme Guide) 18
- Equipment labels 28

F

- Fastext 16
- Favourite list 20

G

- Gamma 24

H

- Headphones
 - connecting 37
 - Speaker Link 26
 - Volume 17, 21, 39
- Horizontal Shift 27, 31
- Hue 23

I

- Input signal index table 21

L

- Label 33
- Language 7, 28
- Light Sensor 29
- Live Colour 24

M

- Manual Programme Preset 33
- Manual timer REC 19
- MENU 22
- MPEG Noise Reduction 24

N

- Noise Reduction 24

O

- On Timer 29

P

- Parental Lock 36
- PC Settings menu 31
- Phase 31
- Picture menu 23
- Picture Mode 23
- Picture Off (⊗) indicator 14
- PIN Code 36
- Pitch 31
- Power (I) indicator 14
- Power (⏻) switch 14
- Power Management 31
- Power Saving 29
- Product Information 29
- Programme index table 15
- Programme Labels 32
- Programme List Edit 35
- Programme Sorting 32

Q

- Quiet Power On 29

R

- Reminder 19
- Remote control
 - inserting batteries 4
 - overview 13
 - sensor 14
- Reset
 - PC settings 31
 - picture 23
 - sound 25

S

- Screen format 16
- Screen Format 27, 31
- Screen menu 27
- Set-up menu 28
- Sharpness 24
- Skip 28, 34
- Sleep Timer 28
- Smart 16
- Sound menu 25
- Sound Mode 25
- Speaker 29
- Specifications 40
- Standby (⏻) indicator 14
- Subtitle Language 36
- Subtitle Setting 36
- Surround 25

T

- Target Inputs
 - picture 23
 - screen 27
 - sound 25
- Technical Set-up 36
- Text 16
- Timer (⌚) indicator 14
- Timer list 19
- Timer REC 18
- Timer Settings 28
- Tools 17, 21, 39
- Treble 25

V

- VCR
 - connecting 6
 - recording 18
- Vertical Shift 27, 31
- Vertical Size 27
- Volume Offset 25

W

- Wide 16

Z

- Zoom 16

Einführung

Danke, dass Sie sich für dieses Produkt von Sony entschieden haben.

Lesen Sie diese Anleitung vor Inbetriebnahme des Fernsehgeräts bitte genau durch und bewahren Sie sie zum späteren Nachschlagen sorgfältig auf.

Hinweis für Digital TV-Funktion

- Auf Digital TV (**DVB**) bezogene Funktionen sind nur in Ländern oder Gebieten wirksam, in denen digitale terrestrische DVB-T (MPEG2)-Signale gesendet werden. Bitte fragen Sie Ihren lokalen Händler, ob Sie in Ihrem Wohngebiet ein DVB-T-Signal empfangen können.
- Obwohl dieses Fernsehgerät den DVB-T-Spezifikationen entspricht, kann keine Kompatibilität mit zukünftigen digitalen terrestrischen DVB-T-Sendungen garantiert werden.
- Manche Digital TV-Funktionen sind in bestimmten Ländern eventuell nicht verfügbar.

Informationen zu Markenzeichen

- **DVB** ist eine eingetragene Marke der DVB Project
- Hergestellt unter der Lizenz von BBE Sound, Inc. Lizenziert von BBE Sound, Inc. unter USP5510752 und 5736897. BBE und das BBE-Logo sind eingetragene Warenzeichen der BBE Sound, Inc.
- TruSurround XT, SRS und das (●) Symbol sind Warenzeichen von SRS Labs, Inc. TruSurround XT Technologie wird unter Lizenz von SRS Labs, Inc. mit eingeschlossen.
- HDMI, das HDMI-Logo und High-Definition Multimedia Interface sind Markenzeichen oder eingetragene Markenzeichen von HDMI Licensing LLC.
- Die in dieser Anleitung verwendeten Abbildungen beziehen sich auf das Modell KDL-40W2000, sofern nicht anders angegeben.

BBE[®]
DIGITAL

SRS (●)[®]
TruSurround XT

HDMI[™]
HIGH-DEFINITION MULTIMEDIA INTERFACE

Inhaltsverzeichnis

Einrichtung

4

Sicherheitsinformationen.....	9
Sicherheitsmaßnahmen	12
Übersicht über die Fernbedienung.....	13
Übersicht über die Bedienelemente und Anzeigen am Fernsehgerät	14

Fernsehen

Fernsehen	15
Benutzung des digitalelektronischen Programmführers (EPG) DVB	18
Benutzung der Favoritenliste DVB	20
Bildwiedergabe von angeschlossenen Geräten.....	21

Verwendung der MENU-Funktionen

Navigieren in den Menüs	22
Menü „Bild“	23
Menü „Ton“.....	25
Menü „Bildschirm einstellen“	27
Menü „Grundeinstellungen“	29
Menü „PC Einstellungen“	32
Menü „Analoge Einstellungen“ (nur Analogmodus)	33
Menü „Digitale Einstellungen“ DVB	36

Verwendung von Zusatzgeräten

Anschließen von Zusatzgeräten.....	38
------------------------------------	----

Zusatzinformationen

Technische Daten	41
Störungsbehebung.....	43
Index	45

DVB: nur für digitale kanäle

DE

Einrichtung

1: Überprüfen des Zubehörs

Fernbedienung RM-ED008 (1)

Batterien der Größe AA (Typ R6) (2)

Netzkabel (Typ C-6) (1)



Koaxialkabel (1)



Kabelhalter (1)

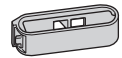

Halterriemen (1) und Schrauben (2)

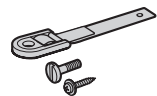

Ständer (1) und Schrauben (4)

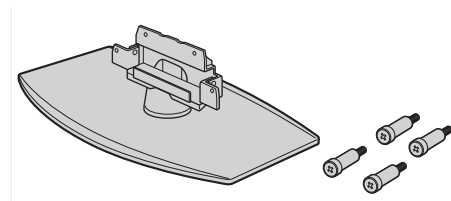

So legen Sie die Batterien in die Fernbedienung ein

Zum Öffnen drücken und schieben

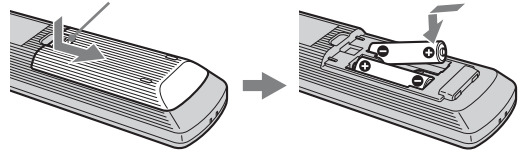

Hinweise

- Achten Sie beim Einlegen der Batterien auf richtige Polarität.
- Verwenden Sie nicht Batterien verschiedenen Typs oder alte und neue Batterien zusammen.
- Entsorgen Sie Batterien umweltfreundlich. In einigen Regionen gelten unter Umständen spezielle Vorschriften zur Entsorgung von Batterien. Nähere Informationen erhalten Sie beispielsweise bei der Stadtverwaltung.
- Gehen Sie sorgfältig mit der Fernbedienung um. Lassen Sie sie nicht fallen und treten Sie nicht darauf. Verschütten Sie auch keine Flüssigkeiten auf der Fernbedienung.
- Legen Sie die Fernbedienung nicht in die Nähe von Wärmequellen oder an Orte, an denen sie direktem Sonnenlicht oder Feuchtigkeit ausgesetzt ist.

2: Anbringen des Ständers

1

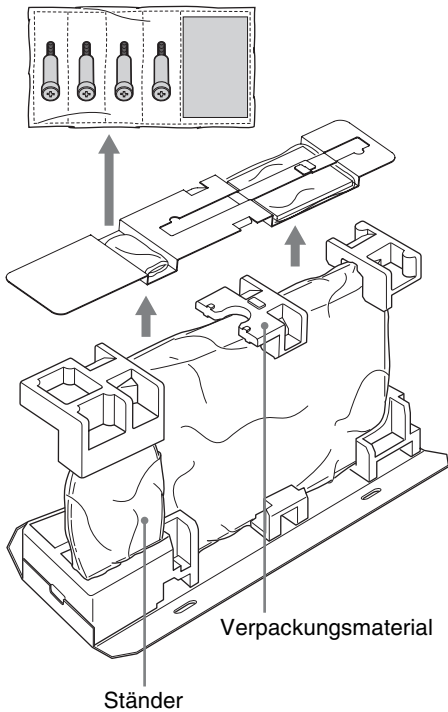

2

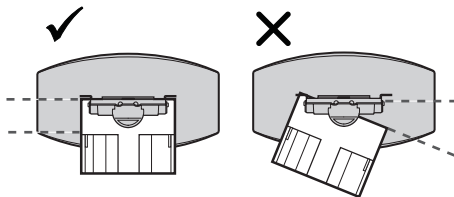
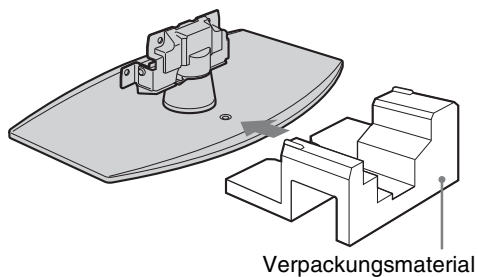

3

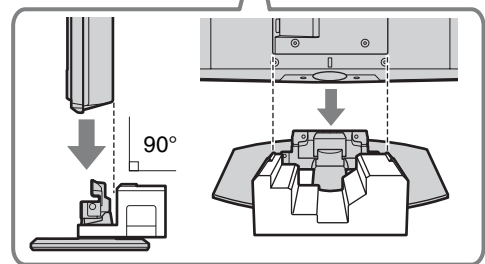
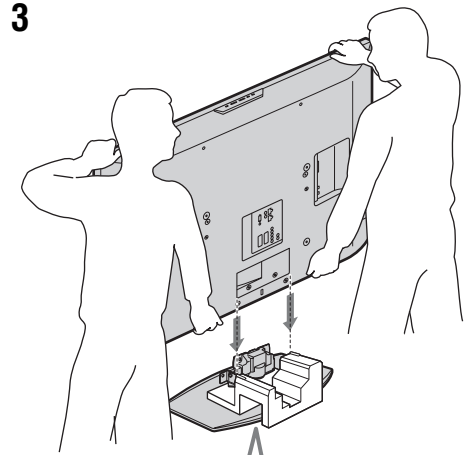

4

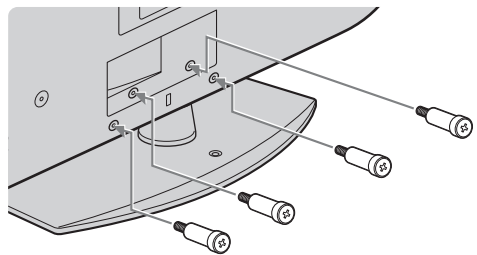

- 1 Nehmen Sie den Ständer, die Schrauben und das Verpackungsmaterial heraus, um mit der Ständermontage zu beginnen.
- 2 Platzieren Sie das Verpackungsmaterial so, wie in der Abbildung gezeigt.
- 3 Stellen Sie das Fernsehgerät direkt auf den Ständer, wie in der Abbildung gezeigt. Nachdem Sie das Fernsehgerät auf den Ständer gestellt haben, entfernen Sie das Verpackungsmaterial vom Ständer.
- 4 Befestigen Sie das Fernsehgerät mit den mitgelieferten Schrauben am Ständer.

Hinweise

- Da dieses Fernsehgerät sehr schwer ist, werden zwei oder mehr Personen benötigt, um es auf den Ständer zu stellen.
- Wenn Sie einen elektrischen Schrauber verwenden, stellen Sie das Anzugsmoment auf ca. 1,5 N·m (15 kgf·cm) ein.

3: Anschließen einer Antenne/eines Videorecorders

Anschließen nur einer Antenne

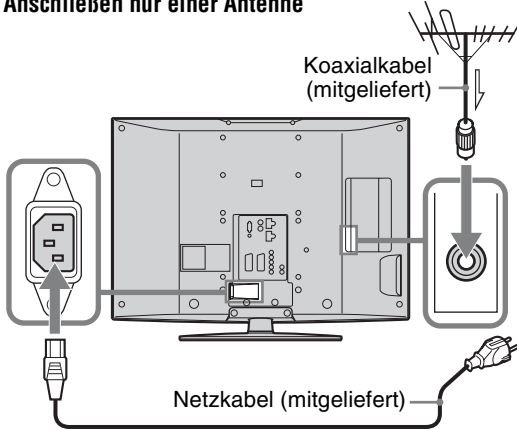

Anschließen einer Antenne und eines Videorecorders

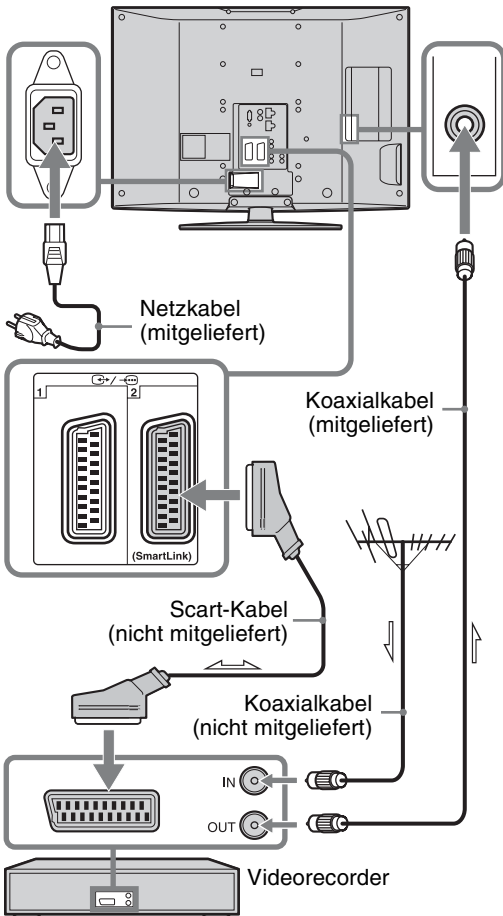

4: Anbringen einer Kippsicherung für das Fernsehgerät

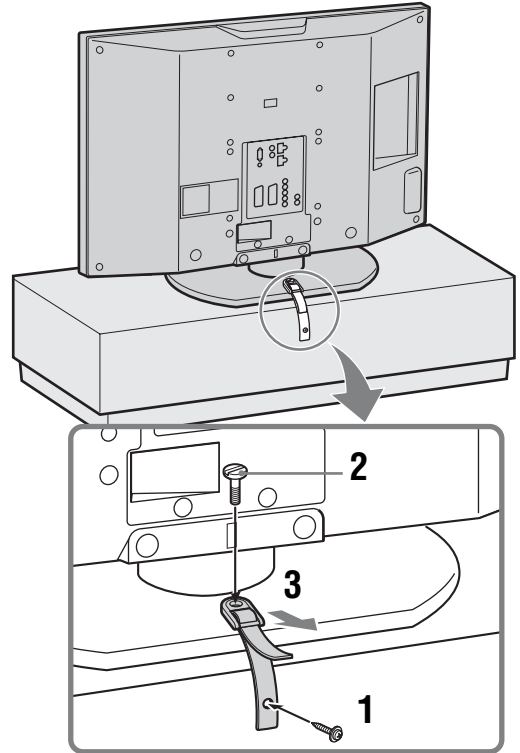

5: Bündeln der Kabel

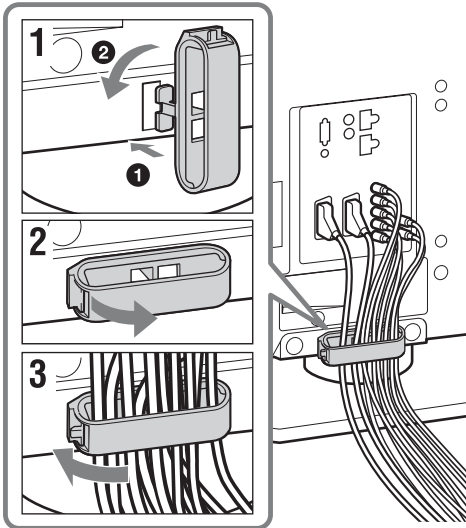

6: Auswählen von Sprache und Land/Region

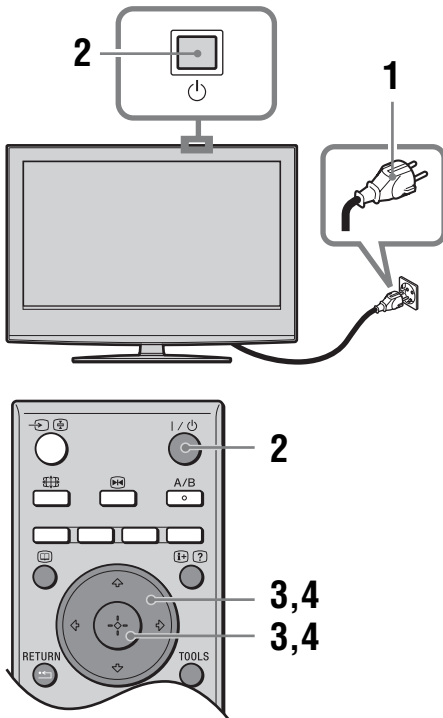

- 1 Verbinden Sie das Fernsehgerät mit der Netzsteckdose (220-240 V Wechselstrom, 50 Hz).
- 2 Drücken Sie am Fernsehgerät (Oberseite).
Wenn Sie das Fernsehgerät zum ersten Mal einschalten, erscheint das Menü „Language“ (Sprache) auf dem Bildschirm.
Wenn sich das Fernsehgerät im Bereitschaftsmodus befindet (die Anzeige (Bereitschaft) am Fernsehgerät (vorne) leuchtet rot), schalten Sie das Fernsehgerät mit an der Fernbedienung ein.
- 3 Wählen Sie mit die Sprache für die Menübildschirme aus und drücken Sie anschließend .

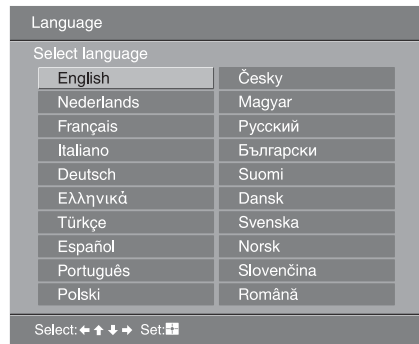

- 4 Wählen Sie mit das Land bzw. die Region aus, wo Sie das Fernsehgerät betreiben, und drücken Sie anschließend .

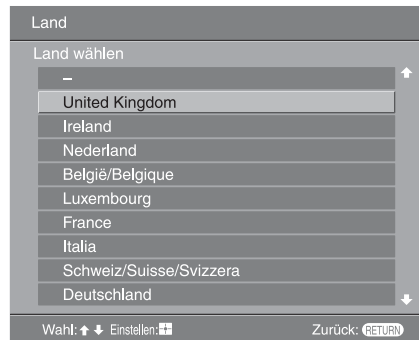

Wenn das Land bzw. die Region, wo Sie das Fernsehgerät verwenden wollen, nicht in der Liste enthalten ist, wählen Sie „-“ statt eines Landes bzw. einer Region.
Auf dem Bildschirm erscheint eine Meldung mit der Aufforderung, den Start des automatischen Sendersuchlaufs zu bestätigen. Fahren Sie dann mit „7: Automatisches Speichern von Sendern im Fernsehgerät“ fort.

7: Automatisches Speichern von Sendern im Fernsehgerät

Das Fernsehgerät beginnt nun mit der Suche nach allen verfügbaren Fernsehkanälen und speichert diese ab.

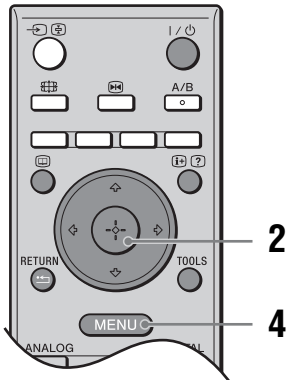

- 1** Bevor Sie mit der automatischen Abstimmung Ihres Fernsehgerätes beginnen, legen Sie ein vorbespieltes Band in den am Fernsehgerät angeschlossenen Videorecorder ein (Seite 6), und starten Sie die Wiedergabe. Während der automatischen Abstimmung wird der Videokanal aufgesucht und im Fernsehgerät gespeichert. Wenn kein Videorecorder am Fernsehgerät angeschlossen ist, erübrigt sich dieser Vorgang. Gehen Sie zu Schritt 2 über.
- 2** Drücken Sie \leftarrow/\rightarrow zur Wahl von „OK“, und drücken Sie dann \oplus .

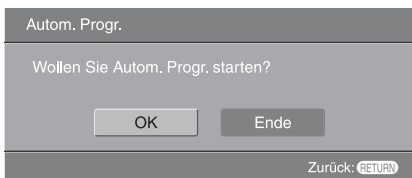

Das Fernsehgerät beginnt mit der Suche nach allen verfügbaren digitalen Kanälen, gefolgt von allen verfügbaren analogen Kanälen. Dies kann einige Zeit dauern. Warten Sie bitte, und drücken Sie keine Taste am Fernsehgerät oder an der Fernbedienung.

Wenn eine Meldung zum Überprüfen der Antennenanschlüsse erscheint

Es wurden keine digitalen oder analogen Kanäle gefunden. Überprüfen Sie alle Antennenanschlüsse, und starten Sie mit \oplus erneut die automatische Senderspeicherung.

- 3** Wenn das Menü „Programme ordnen“ auf dem Bildschirm erscheint, gehen Sie wie unter „Programme ordnen“ erläutert vor (Seite 33).

Wenn Sie die Reihenfolge, in der die analogen Kanäle im Fernsehgerät gespeichert wurden, nicht ändern wollen, fahren Sie mit Schritt 4 fort.

- 4** Drücken Sie MENU, um den Vorgang zu beenden.

Am Fernsehgerät sind nun alle verfügbaren Kanäle eingestellt.

Hinweis

Wenn ein digitaler Sendekanal nicht empfangen werden kann, oder wenn Sie in Schritt 4 unter „6: Auswählen von Sprache und Land/Region“ eine Region wählen, in der keine digitalen Sendungen ausgestrahlt werden, muss die Uhrzeit nach der Durchführung von Schritt 4 unter „Uhr einstellen“ im Menü „Grundeinstellungen“ (Seite 30) eingestellt werden.

Sicherheitsinformationen

Netz Kabel

- Beachten Sie folgende Hinweise, um eine Beschädigung des Netzkabels zu vermeiden. Ein beschädigtes Netzkabel kann einen Brand oder einen Stromschlag verursachen.

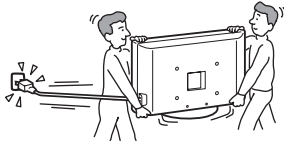

- Ziehen Sie den Netzstecker aus der Steckdose, wenn Sie das Fernsehgerät umstellen.
- Wenn Sie die Netzkabelverbindung trennen möchten, sollten Sie zuerst den Netzstecker aus der Steckdose ziehen.
- Ziehen Sie immer am Stecker, wenn Sie das Netzkabel von der Steckdose trennen. Ziehen Sie nicht am Netzkabel selbst.
- Klemmen Sie das Netzkabel nicht ein und biegen und verdrehen Sie das Kabel nicht übermäßig. Die interne Isolierung könnte beschädigt werden, so dass die blanken Adern im Inneren des Kabels brechen oder freiliegen.
- Nehmen Sie am Netzkabel keine Veränderungen vor.
- Stellen Sie keine schweren Gegenstände auf das Netzkabel.
- Halten Sie das Netzkabel von Wärmequellen fern.
- Wenn das Netzkabel beschädigt ist, verwenden Sie es nicht weiter. Lassen Sie es bei Ihrem Händler oder Sony-Kundendienst austauschen.
- Verwenden Sie das mitgelieferte Netzkabel nicht mit anderen Geräten.
- Verwenden Sie ausschließlich ein Originalnetzkabel von Sony und keinem anderen Hersteller.

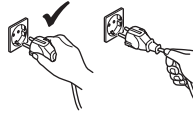

Netzsteckdose

- Das Fernsehgerät muss mit einem Schuko-Stecker an einer Schuko-Steckdose angeschlossen werden.
- Verwenden Sie eine Netzsteckdose, in der der Stecker fest sitzt. Stecken Sie den Stecker ganz in die Netzsteckdose. Wenn der Stecker lose in der Steckdose sitzt, kann es zu einem Lichtbogenüberschlag kommen. In diesem Fall besteht Feuergefahr. Wenden Sie sich gegebenenfalls an einen qualifizierten Elektriker und lassen Sie die Netzsteckdose austauschen.



Reinigen des Netzsteckers

- Ziehen Sie den Netzstecker aus der Steckdose und reinigen Sie ihn regelmäßig. Wenn der Stecker verstaubt ist und sich Feuchtigkeit ablagert, kann die Isolierung leiden und es besteht Feuergefahr.



Überlastung der Stromkreise

- Dieses Fernsehgerät ist ausschließlich auf den Betrieb an 220–240 V Wechselstrom ausgelegt. Achten Sie darauf, nicht zu viele andere Geräte an dieselbe Netzsteckdose anzuschließen. Andernfalls besteht Feuergefahr und die Gefahr eines elektrischen Schlags.

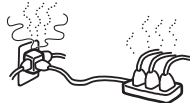

Wenn das Gerät nicht benutzt wird

- Zum Schutz der Umwelt und aus Sicherheitsgründen empfiehlt es sich, das Fernsehgerät vom Stromnetz zu trennen, wenn es mehrere Tage nicht benutzt wird.
- Das Fernsehgerät bleibt auch in ausgeschaltetem Zustand mit dem Stromnetz verbunden. Um das Fernsehgerät vollständig vom Stromnetz zu trennen, muss der Netzstecker aus der Steckdose gezogen werden. Bei einigen Fernsehgeräten gibt es jedoch möglicherweise Funktionen, für die das Fernsehgerät in den Bereitschaftsmodus geschaltet sein muss. Ist dies der Fall, werden Sie in den Anweisungen in dieser Anleitung darauf hingewiesen.



Transport

- Wenn Sie das Fernsehgerät transportieren müssen, lösen Sie zunächst alle Kabel vom Fernsehgerät.
- Zum Tragen des großformatigen Fernsehgeräts sind mindestens zwei Personen erforderlich.
- Wenn Sie das Fernsehgerät tragen, halten Sie es wie in der Abbildung rechts dargestellt. Wenn Sie das Fernsehgerät oder den Bildschirm anheben oder transportieren möchten, umgreifen Sie dazu seine Unterkante. Andernfalls kann das Fernsehgerät herunterfallen und beschädigt werden oder schwere Verletzungen verursachen.
- Setzen Sie das Fernsehgerät beim Transport keinen Stößen und keinen starken Erschütterungen aus. Andernfalls kann das Fernsehgerät herunterfallen und beschädigt werden oder schwere Verletzungen verursachen.
- Wenn das Fernsehgerät herunterfällt oder anderweitig beschädigt wird, lassen Sie es unverzüglich von qualifiziertem Fachpersonal überprüfen.
- Wenn Sie das Fernsehgerät wegen einer Reparatur oder bei einem Umzug transportieren müssen, verpacken Sie es mithilfe der Originalverpackungsmaterialien im Originalkarton.

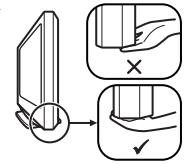
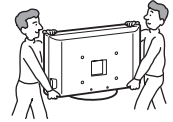

Aufstellung

- Das Fernsehgerät sollte neben einer frei zugänglichen Netzsteckdose installiert werden.
- Stellen Sie das Fernsehgerät auf eine stabile, ebene Fläche. Hängen Sie nichts an das Fernsehgerät. Andernfalls kann das Fernsehgerät herunterfallen und Sachschäden oder schwere Verletzungen verursachen.
- Stellen Sie das Fernsehgerät nicht an Orten auf, an denen es extremen Temperaturen ausgesetzt ist, z. B. in direktem Sonnenlicht oder in der Nähe einer Heizung oder eines Warmluftauslasses. Wenn das Fernsehgerät extremen Temperaturen ausgesetzt wird, kann es sich überhitzen. In diesem Fall kann sich das Gehäuse verformen oder es kann zu Fehlfunktionen kommen.
- Stellen Sie das Fernsehgerät nicht direkt neben dem Auslass einer Klimaanlage auf. Wenn das Fernsehgerät an einer solchen Stelle installiert wird, kann in seinem Innerem Feuchtigkeit kondensieren und eine Betriebsstörung auslösen.
- Stellen Sie das Fernsehgerät nicht in sehr warmer, ölig, feuchter oder stark staubbelasteter Umgebung auf.
- Installieren Sie das Fernsehgerät nicht an Orten, an denen die Gefahr besteht, dass Insekten in das Gerät eindringen.
- Stellen Sie das Fernsehgerät nicht an Orten auf, an denen es mechanischen Erschütterungen ausgesetzt ist.
- Installieren Sie das Fernsehgerät nicht so, dass es z. B. hinter einer Säule hervorragt oder man mit dem Kopf dagegen stoßen könnte. Andernfalls kann es zu Verletzungen kommen.



Fortsetzung

- Sorgen Sie dafür, dass Kinder nicht auf das Fernsehgerät klettern.
- Wenn Sie das Fernsehgerät in der Nähe von Meerwasser aufstellen, kann die salzhaltige Luft Korrosion an den Metallteilen des Fernsehgeräts verursachen. Interne Bauteile können beschädigt werden und es besteht Feuergefahr.



Luftzirkulation

- Blockieren Sie nicht die Lüftungsöffnungen und stecken Sie nichts in das Gehäuse. Andernfalls besteht Feuergefahr aufgrund einer Überhitzung des Geräts.
- Ohne ausreichende Luftzufuhr kann sich auf und im Fernsehgerät Staub und Schmutz ansammeln. Beachten Sie Folgendes, um eine ausreichende Luftzufuhr zu gewährleisten:
 - Installieren Sie das Fernsehgerät nicht nach hinten oder seitwärts geneigt.
 - Installieren Sie das Fernsehgerät nicht auf dem Kopf stehend oder falsch herum.
 - Installieren Sie das Fernsehgerät nicht in einem Regal oder einem Schrank.
 - Stellen Sie das Fernsehgerät nicht auf einer Decke oder einem Bett auf.
 - Decken Sie das Fernsehgerät nicht mit Decken oder Vorhängen ab und legen Sie keine Gegenstände wie Zeitungen usw. darauf.
- Lassen Sie ausreichend Platz um das Fernsehgerät (siehe Abbildung). Andernfalls ist die Luftzufuhr unzureichend und das Fernsehgerät kann sich überhitzen. In diesem Fall besteht Feuergefahr und das Fernsehgerät kann beschädigt werden.



- Installieren Sie das Fernsehgerät auf keinen Fall folgendermaßen:

Die Luftzirkulation wird unterbunden.

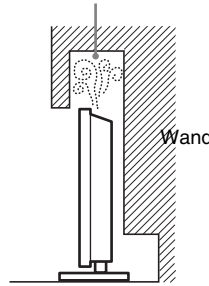

Die Luftzirkulation wird unterbunden.

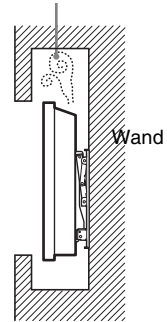

Sonderzubehör

Beachten Sie die folgenden Punkte, wenn Sie das Fernsehgerät auf einem Ständer oder mit einer Wandhalterung anbringen. Andernfalls kann das Fernsehgerät herunterfallen und schwere Verletzungen verursachen.

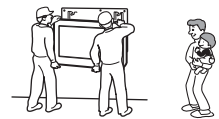

- Aus Sicherheitsgründen sollten Sie Zubehör von Sony verwenden:
 - Wandmontagehalterung SU-WL51
- Es wird dringend empfohlen, die offizielle Sony Wandmontagehalterung zu verwenden, um eine ausreichende Luftzirkulation zu gewährleisten und Staubablagerungen auf dem Fernsehgerät zu vermeiden.
- Wenn das Fernsehgerät an einer Wand montiert werden soll, sollte dafür ein qualifizierter Techniker beauftragt werden. Bei unsachgemäßer Montage können Sicherheitsgefahren entstehen.
- Sichern Sie das Fernsehgerät auf geeignete Weise, und befolgen Sie beim Aufstellen des Fernsehgeräts die Anleitung, die dem Ständer beiliegt.
- Verwenden Sie unbedingt die mit dem Ständer oder der Wandhalterung gelieferten Halterungs- und Befestigungsteile.

An der Wand

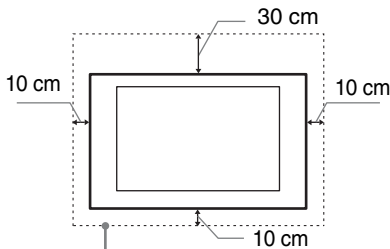

Lassen Sie mindestens so viel Platz um das Gerät.

Auf einem Gerätefuß

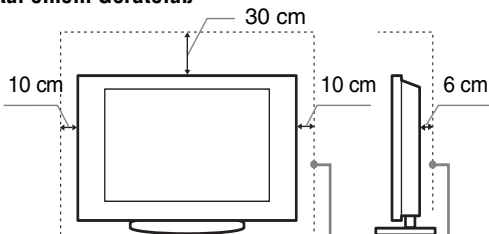

Lassen Sie mindestens so viel Platz um das Gerät.

Verkabelung

- Trennen Sie das Gerät zu Ihrer eigenen Sicherheit unbedingt vom Netzstrom, wenn Sie Kabel daran anschließen.
- Stolpern Sie nicht über die Kabel. Andernfalls kann das Fernsehgerät beschädigt werden.

Medizinische Einrichtungen

Stellen Sie dieses Fernsehgerät nicht an Orten wie Krankenhäusern auf, an denen medizinische Geräte eingesetzt werden. Das Gerät kann Fehlfunktionen an medizinischen Geräten verursachen.



Nutzung im Freien

- Installieren Sie das Fernsehgerät nicht im Freien. Wenn das Fernsehgerät Regen ausgesetzt wird, besteht Feuergefahr und die Gefahr eines Stromschlags.
- Wenn das Fernsehgerät direkter Sonnenbestrahlung ausgesetzt wird, kann es sich aufheizen. Dies kann zu Schäden am Gerät führen.

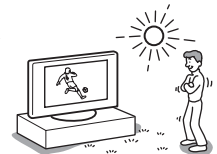

Fahrzeuge, Boote und andere Wasserfahrzeuge

- Installieren Sie das Fernsehgerät nicht in einem Fahrzeug. Durch die Bewegung beim Fahren kann das Fernsehgerät herunterfallen und Verletzungen verursachen.
- Installieren Sie das Fernsehgerät nicht in einem Schiff, Boot oder einem anderen Wasserfahrzeug. Wenn das Fernsehgerät Wasser, insbesondere Meerwasser ausgesetzt wird, besteht Feuergefahr und die Gefahr von Schäden am Gerät.

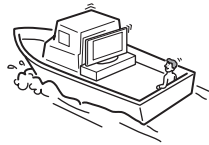
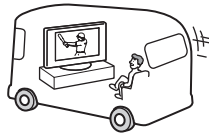

Wasser und Feuchtigkeit

- Installieren Sie das Fernsehgerät nicht in der Nähe von Wasser, wie z. B. neben einer Badewanne oder einer Dusche. Schützen Sie das Fernsehgerät außerdem vor Regen, Feuchtigkeit und Rauch. Andernfalls besteht Feuergefahr und die Gefahr eines elektrischen Schlags.
- Berühren Sie das Netzkabel und das Fernsehgerät nicht mit nassen Händen. Andernfalls kann es zu einem elektrischen Schlag kommen und das Fernsehgerät kann beschädigt werden.



Feuchtigkeit und brennbares Material

- Legen Sie keine Gegenstände auf das Fernsehgerät. Das Fernsehgerät darf keinem Spritzwasser ausgesetzt werden und es dürfen keine mit Flüssigkeit gefüllten Gefäße wie beispielsweise Vasen darauf abgestellt werden.
- Um Feuergefahr zu vermeiden, halten Sie brennbare Gegenstände oder offene Flammen (z.B. Kerzen) und Glühbirnen vom Fernsehgerät fern.
- Wenn durch die Öffnungen Flüssigkeiten oder Fremdkörper in das Fernsehgerät gelangt sind, dürfen Sie es nicht mehr benutzen. Andernfalls kann es zu einem elektrischen Schlag kommen und das Fernsehgerät kann beschädigt werden. Lassen Sie es unverzüglich von qualifiziertem Fachpersonal überprüfen.

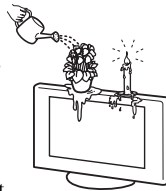

Gewitter

Berühren Sie zu Ihrer eigenen Sicherheit bei einem Gewitter nicht das Fernsehgerät, das Netzkabel oder das Antennenkabel.



Bruchstücke

- Werfen Sie nichts gegen das Fernsehgerät. Das Glas des Bildschirms könnte zerbrechen. In diesem Fall besteht die Gefahr schwerer Verletzungen.
- Wenn der Bildschirm des Fernsehgeräts gesprungen ist, trennen Sie unbedingt sofort das Netzkabel vom Stromnetz. Erst dann dürfen Sie das Gerät berühren. Andernfalls besteht die Gefahr eines elektrischen Schlags.



Wartung

Im Gehäuse befinden sich Bauteile, die unter Hochspannung stehen. Öffnen Sie das Gehäuse nicht. Überlassen Sie Wartungsarbeiten stets nur qualifiziertem Kundendienstpersonal.



Umgang mit Kleinteilen

Bewahren Sie kleine Zubehörteile außerhalb der Reichweite von Kindern auf.

Sicherheitsmaßnahmen

Augenschonendes Fernsehen

- Für ermüdungsfreies Fernsehen sollte die Entfernung zum Fernsehgerät das Vier- bis Siebenfache der Bildhöhe betragen.
- Für eine gute Bildqualität achten Sie darauf, dass kein Lampen- oder Sonnenlicht direkt auf den Bildschirm fällt. Falls möglich, bringen Sie eine von der Decke herab gerichtete Punktbeleuchtung an.
- Schauen Sie bei gemäßigter Beleuchtung fern. Durch falsche Beleuchtung oder langes Fernsehen werden die Augen belastet.

Einstellen der Lautstärke

- Stellen Sie die Lautstärke so ein, dass Ihre Nachbarn nicht gestört werden. Bei Nacht ist der Ton weit zu hören. Es empfiehlt sich daher, die Fenster zu schließen oder Kopfhörer zu verwenden.
- Stellen Sie beim Verwenden von Kopfhörern die Lautstärke moderat ein. Andernfalls kann es zu Gehörschäden kommen.

LCD-Bildschirm

- Obwohl bei der Herstellung des LCD-Bildschirms mit hochpräziser Technologie gearbeitet wird und der Bildschirm 99,99% und mehr effektive Pixel besitzt, ist es möglich, dass dauerhaft einige schwarze oder leuchtende Punkte (rot, grün oder blau) sichtbar sind. Es handelt sich dabei um eine strukturelle Eigenschaft von LCD-Bildschirmen und nicht um eine Fehlfunktion.
- Stoßen Sie nicht gegen den Filter an der Vorderseite, zerkratzen Sie ihn nicht und stellen Sie nichts auf dieses Fernsehgerät. Das Bild kann ungleichmäßig werden und der LCD-Bildschirm kann beschädigt werden.
- Wenn dieses Fernsehgerät an einem kalten Ort verwendet wird, kommt es möglicherweise zu Schmierstreifen im Bild oder das Bild wird dunkel. Dabei handelt es sich nicht um eine Fehlfunktion. Diese Effekte verschwinden, wenn die Temperatur steigt.
- Wenn Standbilder längere Zeit angezeigt werden, kann es zu Doppelbildern kommen. Dieser Effekt verschwindet in der Regel nach einigen Augenblicken.
- Bildschirm und Gehäuse erwärmen sich, wenn das Fernsehgerät in Betrieb ist. Dies ist keine Fehlfunktion.
- Der LCD-Bildschirm enthält eine kleine Menge Flüssigkristalle und Quecksilber. Auch die Leuchtstoffröhre, die im Fernsehgerät verwendet wird, enthält Quecksilber. Befolgen Sie bei der Entsorgung die bei Ihnen geltenden Entsorgungsrichtlinien.

Pflegen und Reinigen der Bildschirmoberfläche bzw. des Gehäuses

Trennen Sie das Netzkabel unbedingt von der Netzsteckdose, bevor Sie das Gerät reinigen.

Um Materialschäden oder Schäden an der Bildschirmbeschichtung zu vermeiden, beachten Sie bitte folgende Sicherheitsmaßnahmen.

- Stoßen Sie nicht gegen den Bildschirm, berühren Sie ihn nicht mit einem harten Gegenstand und werfen Sie nichts gegen den Bildschirm. Andernfalls kann der Bildschirm zerkratzt oder beschädigt werden.
- Berühren Sie nicht die Mattscheibe, wenn Sie das Fernsehgerät kontinuierlich längere Zeit in Betrieb haben. Die Mattscheibe kann sich erhitzen.

- Es empfiehlt sich, die Bildschirmoberfläche so wenig wie möglich zu berühren.
- Entfernen Sie Staub vorsichtig mit einem weichen Tuch von der Bildschirmoberfläche bzw. dem Gehäuse. Bei stärkerer Verschmutzung feuchten Sie ein weiches Tuch leicht mit einer milden Reinigungslösung an und wischen dann über den Bildschirm.
- Verwenden Sie keine Scheuerschwämme, keine alkalischen/säurehaltigen Reinigungsmittel, kein Scheuerpulver und keine flüchtigen Lösungsmittel wie Alkohol, Benzin, Verdünnung oder Insektizide. Wenn Sie solche Mittel verwenden oder das Gerät längere Zeit mit Gummi- oder Vinylmaterialien in Berührung kommt, kann es zu Schäden an der Bildschirm- oder der Gehäuseoberfläche kommen.
- In den Lüftungsöffnungen kann sich über einen längeren Zeitraum hinweg Staub ansammeln. Um eine ausreichende Belüftung sicherzustellen, empfiehlt es sich, den Staub regelmäßig (einmal pro Monat) mit einem Staubsauger abzusaugen.
- Wenn Sie den Winkel des Fernsehgeräts einstellen wollen, halten Sie den Fuß des Ständers mit der Hand fest, damit das Fernsehgerät nicht vom Ständer getrennt wird. Achten Sie darauf, sich nicht die Finger zwischen dem Fernsehgerät und dem Ständer einzuklemmen.

Optionale Geräte

- Stellen Sie andere Geräte nicht zu nahe beim Fernsehgerät auf. Lassen Sie mindestens 30 cm Platz zwischen dem Fernsehgerät und anderen Geräten. Wenn ein Videorecorder vor oder neben dem Fernsehgerät aufgestellt wird, kann es zu Bildstörungen kommen.
- Bild- und/oder Tonstörungen können auftreten, wenn sich das Fernsehgerät nahe an Geräten befindet, die elektromagnetische Strahlung aussenden.

Entsorgen des Fernsehgeräts



Entsorgung von gebrauchten elektrischen und elektronischen Geräten (anzuwenden in den Ländern der Europäischen Union und anderen europäischen Ländern mit einem separaten Sammelsystem für diese Geräte)

Das Symbol auf dem Produkt oder seiner Verpackung weist darauf hin, dass dieses Produkt nicht als

normaler Haushaltsabfall zu behandeln ist, sondern an einer Annahmestelle für das Recycling von elektrischen und elektronischen Geräten abgegeben werden muss. Durch Ihren Beitrag zum korrekten Entsorgen dieses Produkts schützen Sie die Umwelt und die Gesundheit Ihrer Mitmenschen. Umwelt und Gesundheit werden durch falsches Entsorgen gefährdet. Materialrecycling hilft, den Verbrauch von Rohstoffen zu verringern. Weitere Informationen über das Recycling dieses Produkts erhalten Sie von Ihrer Gemeinde, den kommunalen Entsorgungsbetrieben oder dem Geschäft, in dem Sie das Produkt gekauft haben.

Übersicht über die Fernbedienung

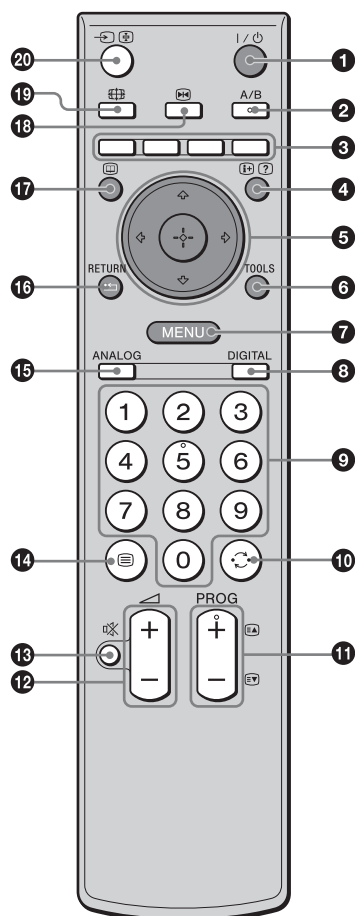

- 1 I/⏻ – Fernsehbereitschaft**
Zum vorübergehenden Ausschalten des Fernsehgeräts und zum Einschalten aus dem Bereitschaftsmodus.
- 2 A/B – Zweiton (Seite 26)**
- 3 Farbige Tasten**
 - Im Digitalmodus (Seite 18, 20): Die Tasten dienen zur Wahl der Optionen am unteren Ende der Favoriten- und EPG-Digitalmenüs.
 - Im Videotextmodus (Seite 16): Zur Verwendung von Fasttext.
- 4 / – Info / Anzeigen von verborgenem Text**
 - Im Digitalmodus: Zeigt kurze Details des momentan wiedergegebenen Programms an.
 - Im Analogmodus: Zeigt Informationen, wie z. B. die aktuelle Kanalnummer und das Bildschirmformat, an.
 - Im Videotextmodus: Die Taste dient der Anzeige verborgener Informationen (z.B. Antworten einer Quiz-Sendung).
- 5 / / / / (Seite 15, 22)**
- 6 TOOLS (Seite 17, 21, 40)**
Ermöglicht Ihnen den Zugriff auf verschiedene Wiedergabeoptionen und die Änderung/Durchführung von Einstellungen entsprechend der Signalquelle und dem Bildschirmformat.
- 7 MENU (Seite 22)**
- 8 DIGITAL – Digitalmodus (Seite 15)**
- 9 Zifferntasten**
 - Im Fernsehmodus: Die Tasten dienen der Kanalwahl. Geben Sie für Kanalnummer 10 und höher die zweite oder dritte Ziffer innerhalb von zwei Sekunden ein.
 - Im Videotextmodus: Zum Eingeben der dreistelligen Nummer, mit der die Seite ausgewählt wird.
- 10 – Vorheriger Kanal**
Zurückschalten zum vorher (mehr als fünf Sekunden) angezeigten Kanal.
- 11 PROG +/- (Seite 15)**
 - Im Fernsehmodus: Zum Auswählen des nächsten (+) oder vorherigen (-) Kanals.
 - Im Videotextmodus: Zum Auswählen der nächsten (+) oder vorherigen (-) Seite.
- 12 +/- – Lautstärke**
- 13 – Stummschalten (Seite 15)**
- 14 – Videotext (Seite 16)**
- 15 ANALOG – Analogmodus (Seite 15)**
- 16 / RETURN**
Schaltet auf die vorhergehende Seite eines angezeigten Menüs zurück.
- 17 – EPG (Digitalelektronischer Programmführer) (Seite 18)**
- 18 – Standbild (Seite 16)**
Dient zum Einfrieren des Fernsehbilds.
- 19 – Bildschirmmodus (Seite 16)**
Ändert das Bildschirmformat durch wiederholtes Drücken (zeigt bei nur einmaligem Drücken das aktuelle Bildschirmformat an).
- 20 / – Eingangswahl / Anhalten von Text**
 - Im Fernsehmodus (Seite 21): Zum Auswählen des Eingangssignals von Geräten, die an die Fernsehbuchsen angeschlossen sind.
 - Im Videotextmodus: Die aktuelle Seite wird gehalten.

Tipp

Die Tasten A/B, PROG + und die Zifferntaste 5 sind mit einem Tastpunkt versehen. Verwenden Sie die Tastpunkte als Anhaltspunkt beim Bedienen des Fernsehgeräts.

Übersicht über die Bedienelemente und Anzeigen am Fernsehgerät

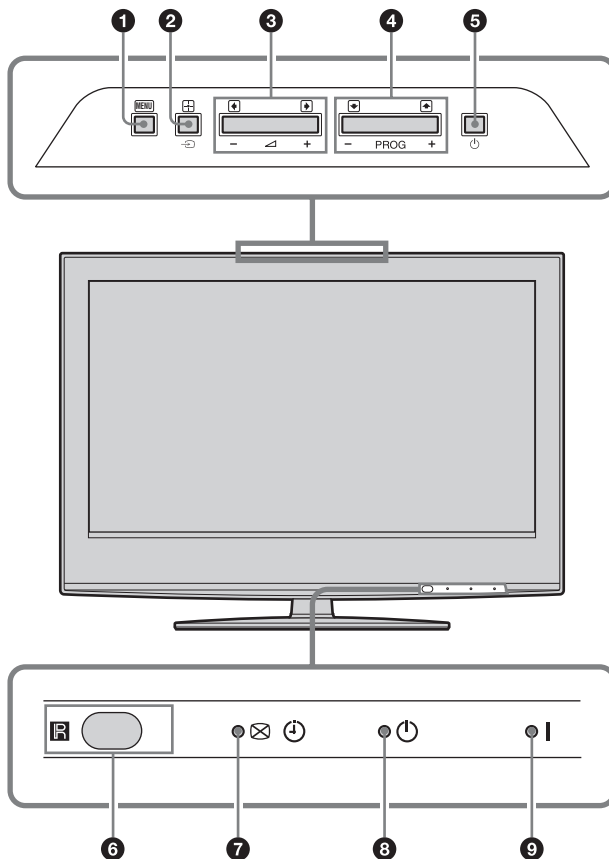

1 **MENU** (Seite 22)

2 **↔/+/+** – Eingangswahl/OK

- Im Fernsehmodus (Seite 21): Zum Auswählen des Eingangssignals von Geräten, die an die Fernsehbuchsen angeschlossen sind.
- Im Fernsehmenü: Dient zum Auswählen eines Menüs oder einer Option und zum Bestätigen der Einstellung.

3 **+/-/←/→**

- Zum Erhöhen (+) bzw. Verringern (-) der Lautstärke.
- Im Fernsehmenü: Zum Anfahren der Optionen nach links (←) bzw. rechts (→).

4 **PROG +/-/↑/↓**

- Im Fernsehmodus: Zum Auswählen des nächsten (+) oder vorherigen (-) Kanals.
- Im Fernsehmenü: Zum Anfahren der Optionen nach oben (↑) bzw. unten (↓).

5 **⏻** – Netzschalter

Zum Ein- und Ausschalten des Fernsehgeräts.

6 **Fernbedienungssensor/Lichtsensor** (Seite 30)

- Empfängt IR-Signale von der Fernbedienung.
- Verdecken Sie den Sensor nicht, weil dadurch seine Funktion beeinträchtigt wird.

7 **⊗ ⏻** – Timeraufnahmeprogramm/ Bildabschaltungs-/Timeranzeige

- Leuchtet in Orange auf, wenn Timeraufnahme aktiviert wird (Seite 18, 19).
- Leuchtet in Grün auf, wenn das Bild ausgeblendet wird (Seite 30).
- Leuchtet in Orange auf, wenn der Timer aktiviert ist (Seite 30).

8 **⏻** – Bereitschaftsanzeige

Leuchtet rot auf, wenn sich das Fernsehgerät im Bereitschaftsmodus befindet.

9 **I** – Netzanzeige

Leuchtet grün auf, wenn das Fernsehgerät eingeschaltet wird.

Hinweis

Vergewissern Sie sich, dass das Fernsehgerät vollständig ausgeschaltet ist, bevor Sie das Netzkabel abziehen. Das Abziehen des Netzkabels bei noch eingeschaltetem Fernsehgerät kann dazu führen, dass die Anzeige erleuchtet bleibt oder eine Funktionsstörung im Fernsehgerät auftritt.

Fernsehen

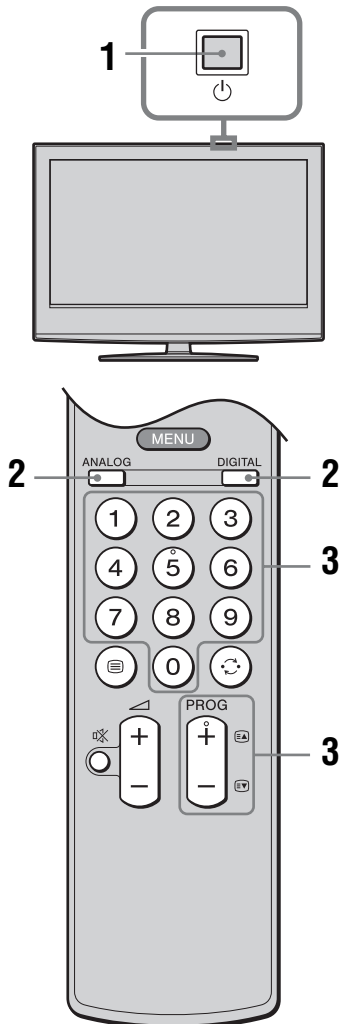

- 1** Drücken Sie am Fernsehgerät (Oberseite), um das Fernsehgerät einzuschalten.

Wenn sich das Fernsehgerät im Bereitschaftsmodus befindet (die Anzeige (Bereitschaft) am Fernsehgerät (vorne) leuchtet rot), schalten Sie das Fernsehgerät mit an der Fernbedienung ein.

- 2** Drücken Sie DIGITAL oder ANALOG, um auf den Digitalmodus bzw. den Analogmodus umzuschalten.
Die verfügbaren Kanäle hängen vom gewählten Modus ab.

- 3** Wählen Sie mit den Zifferntasten oder PROG +/- einen Fernsehkanal aus.

Um die Kanalnummer 10 und höher mit den Zifferntasten zu wählen, geben Sie die zweite und dritte Ziffer innerhalb von zwei Sekunden ein. Um einen digitalen Kanal mithilfe des elektronischen Programmführers (EPG) auszuwählen, siehe Seite 18.

Im Digitalmodus

Ein Informationsbanner erscheint kurz. Die folgenden Symbole können auf dem Banner angezeigt werden.



- : Radiodienst
- : Verschlüsselungs-/Abonnementdienst
- : Mehrere Dialogsprachen verfügbar
- : Untertitel verfügbar
- : Untertitel für Hörgeschädigte verfügbar
- : Empfohlenes Mindestalter für aktuelles Programm (von 4 bis 18 Jahren)
- : Kindersicherung
- : Aktuelles Programm wird aufgenommen

Weitere Funktionen

Funktion	Vorgehen
Zeitweiliges Ausschalten des Fernsehgeräts (Bereitschaftsmodus)	Drücken Sie .
Einschalten des Fernsehgeräts aus dem Bereitschaftsmodus ohne Ton	Drücken Sie . Drücken Sie +/- zum Einstellen des Lautstärkepegels.
Ausschalten des Fernsehgeräts	Drücken Sie am Fernsehgerät (Oberseite).
Einstellen der Lautstärke	Drücken Sie + (lauter)/ - (leiser).
Stummschalten des Tons	Drücken Sie . Drücken Sie die Taste erneut, um den Ton wiederherzustellen.
Aufrufen der Programmindextabelle (nur im Analogmodus)	Drücken Sie . Um einen analogen Kanal auszuwählen, drücken Sie , dann . Informationen zum Aufrufen der Indextabelle mit Eingangssignalen finden Sie auf Seite 21.

Fortsetzung



So rufen Sie Videotext auf

Drücken Sie . Mit jedem Tastendruck auf  wechselt die Anzeige zyklisch wie folgt:

Videotext → Videotext über dem Fernsehbild eingeblendet (Mischmodus) → Kein Videotext (Beenden der Videotextanzeige)

Zum Auswählen einer Seite drücken Sie die Zifferntasten oder PROG +/-.

Zum Anhalten einer Seite drücken Sie /.

Zum Anzeigen von verborgenen Informationen drücken Sie /.

Tipps

- Sorgen Sie dafür, dass das Fernsehgerät starke Signale empfängt. Andernfalls können Textfehler auftreten.
- Die meisten Fernsehkanäle strahlen Videotext aus. Weitere Informationen zu diesem Dienst finden Sie auf der Indexseite.
- Wenn vier farbige Optionen unten auf der Videotextseite zu sehen sind, steht Fastext zur Verfügung. Mit Fastext können Sie schnell und einfach auf Seiten zugreifen. Drücken Sie die entsprechende farbige Taste, um die Seite aufzurufen.

So halten Sie das Bild an

Dient zum Einfrieren des Fernsehbilds (z.B. um eine Telefonnummer oder ein Rezept zu notieren).

1 Drücken Sie .

Das Standbild wird auf der linken Seite des Bildschirms angezeigt. Gleichzeitig wird das Bewegtbild auf der rechten Seite angezeigt.

2 Drücken Sie erneut, um auf den normalen Fernsehmodus zurückzuschalten.

Hinweis

Diese Funktion ist für eine PC-Eingangsquelle nicht verfügbar.

So passen Sie das Bildschirmformat manuell der Sendung an

Drücken Sie  mehrmals, um „Smart“, „4:3“, „Wide“, „Zoom“ oder „14:9“ auszuwählen.

Smart*

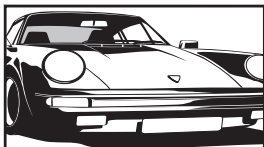

Herkömmliche 4:3-Sendungen werden mit einem Breitbildeffekt angezeigt. Das Bild im 4:3-Format wird bildschirmfüllend gedehnt.

4:3

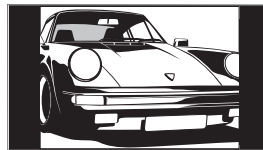

Herkömmliche 4:3-Sendungen (also keine Breitbildsendungen) werden mit den richtigen Proportionen angezeigt.

Wide

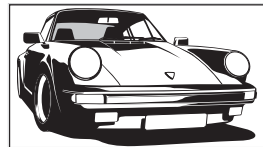

Breitbildsendungen (16:9) werden mit den richtigen Proportionen angezeigt.

Zoom*

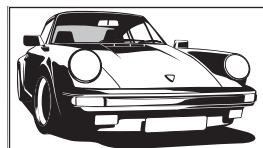

Kinofilme (Letter-Box-Format) werden mit den richtigen Proportionen angezeigt.

14:9*

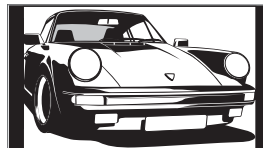

14:9-Sendungen werden mit den richtigen Proportionen angezeigt. Als Resultat erscheinen schwarze Balken auf dem Bildschirm.

* Teile des Bildes werden oben und unten möglicherweise abgeschnitten.

Tipps

- Alternativ dazu können Sie „Auto Format“ auch auf „Ein“ setzen. In diesem Fall wird automatisch das beste Format für die Sendung ausgewählt (Seite 27).
- Sie können die Bildlage einstellen, wenn Sie Smart (50 Hz), Zoom oder 14:9 wählen. Drücken Sie , um die Bildlage nach oben oder unten zu verschieben (z.B. um Untertitel zu lesen).
- Manche Zeichen und/oder Buchstaben am oberen und unteren Bildrand sind im Smart-Modus eventuell nicht sichtbar. In solch einem Fall können Sie die Zeichen sichtbar machen, indem Sie „V. Amplitude“ im Menü „Bildschirm einstellen“ wählen und die vertikale Größe einstellen.
- Wählen Sie „Smart“ oder „Zoom“ zur Anpassung an Bilder von 720p- oder 1080i-Signalquellen mit abgeschnittenen Randbereichen.

Verwendung des Menüs Tools

Drücken Sie TOOLS, um während der Wiedergabe eines Fernsehprogramms die folgenden Optionen anzuzeigen.

Optionen	Beschreibung
Schließen	Schließt das Menü Tools.
Energie sparen	Siehe Seite 30.
Untertitel Einstellung (nur im Digitalmodus)	Siehe Seite 37.
Digitale Favoriten (nur im Digitalmodus)	Siehe Seite 20.
Bild-Modus	Siehe Seite 23.
Ton-Modus	Siehe Seite 25.
Uhr automatisch stellen (nur im Analogmodus)	Ermöglicht das Umschalten auf den Digitalmodus, um die Uhrzeit zu erhalten.
Abschalttimer	Siehe Seite 30.
KH Lautst.	Zum Einstellen der Lautstärke von Kopfhörern.

Benutzung des digitalelektronischen Programmführers (EPG) DVB*























Digitalelektronischer Programmführer (EPG)

























- 1 Drücken Sie  im Digitalmodus, um den digitalelektronischen Programmführer (EPG) anzuzeigen.
- 2 Führen Sie den gewünschten Bedienungsvorgang gemäß der nachstehenden Tabelle durch.

Hinweis

Programminformationen werden nur angezeigt, wenn der Fernsehsender solche überträgt.

* Diese Funktion ist in manchen Ländern eventuell nicht verfügbar.

Funktion	Vorgehen
Ausschalten des EPG	Drücken Sie  .
Navigieren im EPG	Drücken Sie  /  /  /  .
Anschauen des aktuellen Programms	Drücken Sie  , während das aktuelle Programm ausgewählt ist.
Sortieren der Programminformationen nach Kategorie – Kategorieliste	<ol style="list-style-type: none"> 1 Drücken Sie die blaue Taste. 2 Drücken Sie ///, um eine Kategorie auszuwählen. Der Kategorienname wird auf der Seite angezeigt. Die folgenden Kategorien sind verfügbar: „Favoriten“: Enthält alle in der Favoritenliste gespeicherten Kanäle (Seite 20). „Alle Kategorien“: Enthält alle verfügbaren Kanäle. Kategorienname (z.B. „Nachrichten“): Enthält alle Kanäle, die der gewählten Kategorie entsprechen. 3 Drücken Sie . <p>Der digital elektronische Programmführer (EPG) zeigt nun nur die aktuellen Programme der ausgewählten Kategorie an.</p>
Einstellen des aufzunehmenden Programms – Timer Aufnahme	<ol style="list-style-type: none"> 1 Drücken Sie ///, um das später aufzunehmende Programm auszuwählen. 2 Drücken Sie . 3 Drücken Sie / zur Wahl von „Timer Aufnahme“. 4 Drücken Sie , um den Timer des Fernsehgeräts und Ihres Videorecorders zu aktivieren. Das Symbol  erscheint bei der Information des betreffenden Programms. Die Anzeige  am Fernsehgerät (Vorderseite) leuchtet in Orange auf. <p>Hinweise</p> <ul style="list-style-type: none"> • Am Fernsehgerät kann VCR-Timeraufnahme nur für Smartlink-kompatible Videorecorder eingestellt werden. Wenn Ihr Videorecorder nicht Smartlink-kompatibel ist, erscheint eine Meldung, die Sie auffordert, den Timer Ihres Videorecorders einzustellen. • Nachdem die Aufnahme begonnen hat, können Sie Ihr Fernsehgerät in den Bereitschaftsmodus schalten. Wenn Sie Ihr Fernsehgerät jedoch ganz ausschalten, wird die Aufnahme möglicherweise abgebrochen. • Falls eine Altersgrenze für Programme gewählt worden ist, erscheint eine Meldung mit der Aufforderung zur Eingabe des PIN-Codes auf dem Bildschirm. Weitere Einzelheiten finden Sie unter „Kindersicherung“ auf Seite 37.

Funktion	Vorgehen
Einstellen eines Programms auf automatische Anzeige bei Programmstart – Erinnerung	<ol style="list-style-type: none"> 1 Drücken Sie , um das später anzuzeigende Programm auszuwählen. 2 Drücken Sie . 3 Drücken Sie  zur Wahl von „Erinnerung“. 4 Drücken Sie , um das ausgewählte Programm beim Programmstart automatisch anzuzeigen. Das Symbol  erscheint bei der Information des betreffenden Programms. <p>Hinweis Wenn Sie das Fernsehgerät in den Bereitschaftsmodus versetzen, schaltet es sich kurz vor dem Programmstart automatisch ein.</p>
Einstellen von Uhrzeit und Datum eines aufzunehmenden Programms – Man. Timer Aufnahme	<ol style="list-style-type: none"> 1 Drücken Sie . 2 Drücken Sie  zur Wahl von „Man. Timer Aufnahme“, und drücken Sie dann . 3 Wählen Sie das Datum mit  aus, und drücken Sie dann . 4 Stellen Sie die Start- und Stoppzeit auf die gleiche Weise wie in Schritt 3 ein. 5 Wählen Sie das Programm mit  aus, und drücken Sie dann . 6 Drücken Sie , um den Timer des Fernsehgerätes und Ihres Videorecorders zu aktivieren. Das Symbol  erscheint bei der Information des betreffenden Programms. Die Anzeige  am Fernsehgerät (Vorderseite) leuchtet in Orange auf. <p>Hinweise</p> <ul style="list-style-type: none"> • Am Fernsehgerät kann VCR-Timeraufnahme nur für Smartlink-kompatible Videorecorder eingestellt werden. Wenn Ihr Videorecorder nicht Smartlink-kompatibel ist, erscheint eine Meldung, die Sie auffordert, den Timer Ihres Videorecorders einzustellen. • Nachdem die Aufnahme begonnen hat, können Sie Ihr Fernsehgerät in den Bereitschaftsmodus schalten. Wenn Sie Ihr Fernsehgerät jedoch ganz ausschalten, wird die Aufnahme möglicherweise abgebrochen. • Falls eine Altersgrenze für Programme gewählt worden ist, erscheint eine Meldung mit der Aufforderung zur Eingabe des PIN-Codes auf dem Bildschirm. Weitere Einzelheiten finden Sie unter „Kindersicherung“ auf Seite 37.
Annullieren einer Aufnahme/Erinnerung – Timer-Liste	<ol style="list-style-type: none"> 1 Drücken Sie . 2 Drücken Sie  zur Wahl von „Timer-Liste“, und drücken Sie dann . 3 Wählen Sie das zu annullierende Programm mit  aus, und drücken Sie dann . 4 Drücken Sie  zur Wahl von „Timer abbrechen“, und drücken Sie dann . <p>Es erscheint eine Anzeige zur Bestätigung, dass Sie das Programm annullieren wollen.</p> <ol style="list-style-type: none"> 5 Drücken Sie  zur Wahl von „Ja“, und drücken Sie dann  zur Bestätigung.

Tipp

Sie können den digitalen Elektronischen Programmführer (EPG) auch anzeigen, indem Sie „Digitales EPG“ im „MENU“ (Seite 22) wählen.

Benutzung der Favoritenliste DV3*



Die Favoriten-Funktion gestattet Ihnen, Programme aus einer Liste von bis zu 20 angegebenen Kanälen auszuwählen. Zum Anzeigen der Favoritenliste, siehe „Navigieren in den Menüs“ (Seite 22).

Favoritenliste

* Diese Funktion ist in manchen Ländern eventuell nicht verfügbar.

Funktion	Vorgehen
Erstmaliges Erstellen Ihrer Favoritenliste	<p>Es erscheint eine Meldung, in der Sie gefragt werden, ob Sie Kanäle der Favoritenliste hinzufügen wollen, wenn Sie zum ersten Mal „Digitale Favoriten“ im „MENU“ wählen.</p> <ol style="list-style-type: none"> 1 Drücken Sie +, um die Option „Ja“ auszuwählen. 2 Drücken Sie ↕/↕, um den hinzuzufügenden Kanal auszuwählen. Wenn Sie die Kanalnummer kennen, können Sie einen Kanal mithilfe der Zifferntasten direkt auswählen. 3 Drücken Sie +. Kanäle, die in der Favoritenliste gespeichert sind, werden durch das Symbol ♥ gekennzeichnet.
Ausschalten der Favoritenliste	Drücken Sie RETURN.
Anzeigen kurzer Details zu aktuellen Programmen	Drücken Sie + , während Sie einen Kanal auswählen. Drücken Sie die Taste erneut, um die Funktion auszuschalten.
Wiedergeben eines Kanals	Drücken Sie + , während Sie einen Kanal auswählen.
Hinzufügen oder Löschen von Kanälen in der Favoritenliste	<ol style="list-style-type: none"> 1 Drücken Sie die blaue Taste. Kanäle, die in der Favoritenliste gespeichert sind, werden durch das Symbol ♥ gekennzeichnet. 2 Drücken Sie ↕/↕, um den hinzuzufügenden oder zu löschenden Kanal auszuwählen. Wenn Sie die Kanalnummer kennen, können Sie einen Kanal mithilfe der Zifferntasten direkt auswählen. 3 Drücken Sie +. 4 Drücken Sie die blaue Taste, um zur Favoritenliste zurückzukehren.
Löschen aller Kanäle in der Favoritenliste	<ol style="list-style-type: none"> 1 Drücken Sie die blaue Taste. 2 Drücken Sie die gelbe Taste. Es erscheint eine Anzeige, um zu bestätigen, dass Sie alle Kanäle in der Favoritenliste löschen wollen. 3 Drücken Sie ↔/↔ zur Wahl von „Ja“, und drücken Sie dann + zur Bestätigung.

Bildwiedergabe von angeschlossenen Geräten

Schalten Sie das angeschlossene Gerät ein, und führen Sie folgende Schritte aus.

Bei Geräten, die mit einem voll belegten 21-poligen Scart-Kabel an die Scart-Buchsen angeschlossen sind (Seite 39)



Starten Sie die Wiedergabe am angeschlossenen Gerät.



















Das Bild vom angeschlossenen Gerät erscheint auf dem Fernsehschirm.

Bei einem mit der automatischen Senderspeicherung eingestellten Videorecorder (Seite 8)





Drücken Sie im Analogmodus PROG +/- oder die Zifferntasten zur Wahl des Videokanals.

Bei anderen angeschlossenen Geräten (Seite 38)

Drücken Sie / so oft, bis das richtige Eingangssymbol (siehe unten) auf dem Fernsehschirm angezeigt wird.

Bildschirm-anzeige	Bezeichnung der Eingangsbuchsen
 AV1/2 oder  V1/2	 1/2 oder  1/2
 AV3	 3 (Y, Pb/Cb, Pr/Cr) und  3 (L, R)
 AV4	HDMI IN 4 und HDMI IN 4  (L, R)
 AV5	HDMI IN 5
S-  AV6 oder  AV6	S-  6 oder  6, und  6 (L (MONO), R)
 PC	PC  und PC  6

Weitere Funktionen

Funktion	Vorgehen
Zurückschalten auf normalen TV-Modus	Drücken Sie DIGITAL oder ANALOG.
Aufrufen der Eingangssignal-Indextabelle (außer PC-Video-Eingangssignal)	Drücken Sie  , um die Eingangssignal-Indextabelle aufzurufen. (Drücken Sie dann, nur im Analogmodus, ) Um eine Eingangssignalquelle auszuwählen, drücken Sie erst  , dann  .

Verwendung des Menüs Tools

Drücken Sie TOOLS, um die folgenden Optionen anzuzeigen, wenn Sie Bilder von einem angeschlossenen Gerät außer einem PC wiedergeben.

Optionen	Beschreibung
Schließen	Schließt das Menü Tools.
Energie sparen	Siehe Seite 30.
Bild-Modus	Siehe Seite 23.
Ton-Modus	Siehe Seite 25.
Uhr automatisch stellen (nur im Analogmodus)	Ermöglicht das Umschalten auf den Digitalmodus, um die Uhrzeit zu erhalten.
Abschalttimer	Siehe Seite 30.
KH Lautst.	Zum Einstellen der Lautstärke von Kopfhörern.

Verwendung der MENU-Funktionen

Navigieren in den Menüs

„MENU“ ermöglicht die Nutzung verschiedener praktischer Funktionen dieses Fernsehgerätes. Sie können bequem die Kanäle oder Eingangssignalquellen auswählen und die Einstellungen Ihres Fernsehgerätes ändern.

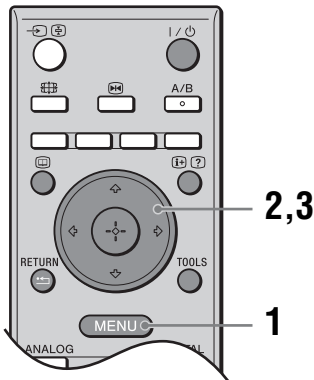

1 Rufen Sie mit MENU das Menü auf.



Symbol Beschreibung



Digitale Favoriten

Zeigt die Favoritenliste an. Einzelheiten über die Einstellungen, siehe Seite 20.



Analog

Schaltet auf den zuletzt wiedergegebenen Analogkanal zurück.



Digital

Schaltet auf den zuletzt wiedergegebenen Digitalkanal zurück.

Symbol Beschreibung



Digitales EPG

Zeigt den digitalen Elektronischen Programmführer (EPG) an. Einzelheiten zu den Einstellungen finden Sie auf Seite 18.



Externe Eingänge

Dient zur Wahl der an das Fernsehgerät angeschlossenen Geräte.

- Um den gewünschten externen Eingang wiederzugeben, wählen Sie die Eingangssignalquelle aus und drücken dann (+).
- Um einem externen Eingang einen Namen zuzuweisen, wählen Sie „Bearb. AV Label“, und lesen Sie dann die Angaben auf Seite 29.



Einstellungen

Zeigt das Menü Einstellungen an, auf dem die meisten der erweiterten Einstellungen und Justierungen vorgenommen werden. Für Einzelheiten über die Einstellungen, siehe Seite 23 bis 37.

Hinweis

Die verfügbaren Optionen hängen von der jeweiligen Situation ab. Nicht verfügbare Optionen sind ausgegraut oder werden nicht angezeigt.

2 Wählen Sie mit ↑/↓ eine Option aus.

3 Drücken Sie (+), um eine ausgewählte Option zu bestätigen.

Zum Beenden des Menüs drücken Sie MENU.

Menü „Bild“

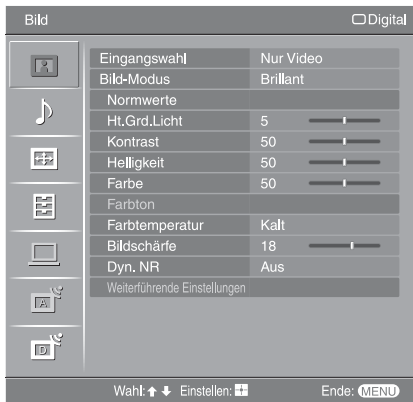

Die unten aufgeführten Optionen stehen im Menü „Bild“ zur Auswahl.

- 1 Drücken Sie \uparrow/\downarrow , um „Einstellungen“ in MENU auszuwählen, und drücken Sie dann \oplus .
- 2 Fahren Sie mit \uparrow/\downarrow das gewünschte Menüsymbol an, und drücken Sie dann \oplus .
- 3 Drücken Sie $\uparrow/\downarrow/\leftarrow/\rightarrow$, um eine Option auszuwählen.

Eingangswahl

Damit wählen Sie, ob die im Menü „Bild“ durchgeführten Einstellungen auf alle Eingänge oder nur den gegenwärtig wiedergegebenen Eingang angewendet werden.
„Alle“: Die Einstellungen werden auf alle Eingänge angewendet.
„Nur Video“: Die Einstellungen werden nur auf den gegenwärtigen Eingang angewendet.

Bild-Modus

Dient zur Wahl des Bildmodus außer einer PC-Eingangssignalquelle.
„Brillant“: Für verbesserten Bildkontrast und Bildschärfe.
„Standard“: Für Standardbilder. Empfohlen für privaten Gebrauch.
„Anwender“: Zum Speichern bevorzugter Einstellungen.

Displaymodus

Dient zur Wahl des Anzeigemodus außer einer PC-Eingangssignalquelle.
„Video“: Für Videobilder.
„Text“: Für Text, Diagramme oder Tabellen.

Normwerte

Alle Bildeinstellungen außer „Eingangswahl“, „Bild-Modus“ und „Displaymodus“ werden auf die Werksvorgaben zurückgesetzt.

Ht.Grd.Licht

Dient zum Einstellen der Helligkeit der Hintergrundbeleuchtung.

Tipp

„Ht.Grd.Licht“ ist nicht verfügbar, wenn „Energie sparen“ auf „Hoch“ gesetzt wird (Seite 30).

Kontrast

Dient zum Erhöhen oder Verringern des Bildkontrastes.

Helligkeit

Dient zum Aufhellen oder Abdunkeln des Bilds.

Farbe

Dient zum Erhöhen oder Verringern der Farbintensität.

Farbton

Dient zum Verstärken oder Abschwächen der Grün- und Rottöne.

Tipp

„Farbton“ lässt sich nur bei NTSC-Farbsignalen einstellen (z. B. bei Videokassetten aus den USA).

Farbtemperatur

Dient zum Einstellen der Weißdarstellung.
„Kalt“: Bei Weißtönen wird der Blauanteil erhöht.
„Neutral“: Normale Weißtöne.
„Warm 1“/„Warm 2“: Bei Weißtönen wird der Rotanteil erhöht. „Warm 2“ liefert einen stärkeren Rotton als „Warm 1“.

Tipp

„Warm 1“ und „Warm 2“ können nur gewählt werden, wenn „Bild-Modus“ auf „Anwender“ eingestellt wird.

Bildschärfe

Dient zum Erhöhen oder Verringern der Konturenschärfe.

Dyn. NR

Zum Verringern von Bildstörungen (verraushtes Bild) bei schwachen Sendesignalen.
„Autom.“: Die Bildstörungen werden automatisch verringert (nur im Analogmodus).
„Hoch“/„Mittel“/„Niedrig“: Die Rauschunterdrückung wird unterschiedlich stark eingestellt.
„Aus“: Die Funktion Dyn. NR wird abgeschaltet.

Weiterführende Einstellungen

Gestattet eine detailliertere Anpassung der Bildfunktion. Wenn Sie „Bild-Modus“ auf „Anwender“ setzen, können Sie diese Einstellungen festlegen/ändern.
„Normw.“: Dient zur Rücksetzung aller erweiterten Videoeinstellungen auf die Werksvorgaben.
„Schwarzkorrektur“: Hebt schwarze Bereiche des Bilds für stärkeren Kontrast hervor.
„Verb. Kontrastanhebung“: Stellt „Ht.Grđ.Licht“ und „Kontrast“ unter Beurteilung der Bildschirmhelligkeit automatisch auf die optimalen Werte ein. Diese Einstellung ist für Szenen mit dunklen Bildern besonders effektiv. Sie erhöht den Kontrastunterschied von Szenen mit dunkleren Bildern.
„Gamma“: Zum Einstellen der Balance zwischen hellen und dunklen Bildbereichen.
„Weisskorrektur“: Hebt weiße Bildteile hervor.
„Farbbrilliance“: Verleiht Farben größere Leuchtkraft und reproduziert klare Hauttöne.
„Farbraum“: Ändert die Farbproduktionskala. „Weit“ reproduziert lebhaftere Farben, während „Normal“ die Standardfarben reproduziert.
„MPEG-Rauschunterd.“: Reduziert Bildrauschen in Videos mit MPEG-Komprimierung (nur im Digitalmodus).

Tipp

„Farbbrilliance“ ist nicht verfügbar, wenn „Farbraum“ auf „Normal“ gesetzt wird.

Menü „Ton“



Die unten aufgeführten Optionen stehen im Menü „Ton“ zur Auswahl. Um Optionen in „Einstellungen“ auszuwählen, siehe „Menü „Bild““ (Seite 23).

Eingangswahl

Damit wählen Sie, ob die im Menü „Ton“ durchgeführten Einstellungen auf alle Eingänge oder nur den gegenwärtig wiedergegebenen Eingang angewendet werden.
„Alle“: Die Einstellungen werden auf alle Eingänge angewendet.
„Nur Video“: Die Einstellungen werden nur auf den gegenwärtigen Eingang angewendet.

Ton-Modus

Dient zur Wahl des Tonmodus.
„Dynamisch“: Betont Höhen und Bässe.
„Standard“: Für Standard-Ton. Empfohlen für privaten Gebrauch.
„Anwender“: Flacher Frequenzgang. Gestattet auch die Speicherung Ihrer bevorzugten Einstellungen.

Normwerte

Dient zur Rücksetzung der Toneinstellungen außer „Ton-Modus“, „Zweiton“ und „KH/LS Link“ auf die Werksvorgaben.

Höhen

Dient zur Einstellung hochfrequenter Klänge.

Tiefen

Dient zur Einstellung niederfrequenter Klänge.

Balance

Reguliert die Balance zwischen dem linken und rechten Lautsprecher.

Autom. Lautst.

Zum Beibehalten eines konstanten Lautstärkepegels, auch wenn Lautstärke sprünge auftreten (beispielsweise sind Werbespots in der Regel lauter als Fernsehsendungen).

Lautstärkeversatz

Dient zum Einstellen des Lautstärkepegels des aktuellen Eingangs relativ zu anderen Eingängen, wenn „Eingangswahl“ auf „Nur Video“ gesetzt wird.

Surround

Dient zur Wahl des Surroundmodus.
„TruSurround XT“: Für Surroundklang (nur für Stereoprogramme).
„Stereo Simuliert“: Verleiht Mono-Programmen einen surround-ähnlichen Effekt.
„Aus“: Für normalen Stereo- oder Mono-Empfang.

Fortsetzung

BBE

Verleiht dem Klang mehr Dynamik durch Kompensieren der Phaseneffekte in den Lautsprechern mit dem „BBE High Definition Sound System“.

Zweiton

Zum Auswählen des Tons vom Lautsprecher bei einer Stereo- oder Zweikanaltonsendung.

„Stereo“, „Mono“: Bei einer Stereosendung.

„A“/„B“/„Mono“: Bei Zweikanaltonsendungen wählen Sie „A“ für Tonkanal 1, „B“ für Tonkanal 2 oder „Mono“ für einen Monokanal, falls verfügbar.

Tipp

Wenn Sie ein an das Fernsehgerät angeschlossenes Gerät auswählen, setzen Sie die Option „Zweiton“ auf „Stereo“, „A“ oder „B“.

**KH/LS Link
(Kopfhörer-
Lautsprecher-
Verbindung)**

Schaltet die internen Lautsprecher des Fernsehgerätes aus bzw. ermöglicht eine gleichzeitige Tonausgabe sowohl über das Fernsehgerät als auch über den Kopfhörer.

„Ein“: Die Tonausgabe erfolgt nur über den Kopfhörer.

„Aus“: Die Tonausgabe erfolgt sowohl über das Fernsehgerät als auch über den Kopfhörer.

Tipp

„Höhen“, „Tiefen“, „Balance“, „Autom.Lautst.“, „Surround“ und „BBE“ sind für Kopfhörer und Audio-Ausgangsbuchsen unwirksam.

Menü „Bildschirm einstellen“

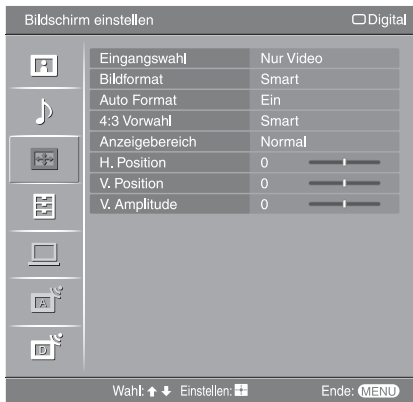

Die unten aufgeführten Optionen stehen im Menü „Bildschirm einstellen“ zur Auswahl. Um Optionen in „Einstellungen“ auszuwählen, siehe „Menü „Bild““ (Seite 23).

Eingangswahl

Damit wählen Sie, ob die im Menü „Bildschirm einstellen“ durchgeführten Einstellungen auf alle Eingänge oder nur den gegenwärtig wiedergegebenen Eingang angewendet werden.

„Alle“: Die Einstellungen werden auf alle Eingänge angewendet.

„Nur Video“: Die Einstellungen werden nur auf den gegenwärtigen Eingang angewendet.

Bildformat

Einzelheiten zum Bildformat finden Sie unter „So passen Sie das Bildschirmformat manuell der Sendung an“ (Seite 16).

Auto Format

Zum automatischen Wechseln des Bildformats je nach Sendesignal. Wenn Sie Ihre Einstellung beibehalten wollen, wählen Sie „Aus“.

Tipps

- Auch wenn Sie unter „Auto Format“ die Option „Ein“ oder „Aus“ gewählt haben, können Sie das Bildformat jederzeit durch wiederholtes Drücken von  ändern.
- „Auto Format“ steht nur bei PAL- und SECAM-Signalen zur Verfügung.

4:3 Vorwahl

Dient zur Wahl des Standard-Bildschirmformats für 4:3-Sendungen.

„Smart“: Herkömmliche 4:3-Sendungen werden mit einem Breitbildeffekt angezeigt.

„4:3“: Zeigt konventionelle 4:3-Sendungen in den korrekten Proportionen an.

„Aus“: Die aktuelle Einstellung von „Bildformat“ wird beibehalten, wenn der Kanal oder Eingang gewechselt wird.

Tipps

Diese Option ist nur verfügbar, wenn „Auto Format“ auf „Ein“ gesetzt wird.

Anzeigebereich

Dient zum Einstellen der Bildanzeigefläche.

„Vollpixel“: Zeigt das Bild für 1080i- oder 1080p-Quellen in Originalgröße an, wenn Teile des Bilds abgeschnitten werden.

„Normal“: Das Bild wird in Originalgröße angezeigt.

„-1“/„-2“: Das Bild wird vergrößert, um den Bildrand zu verbergen.

H. Position

Dient zum Einstellen der horizontalen Bildlage.

V. Position

Dient zur Einstellung der vertikalen Bildlage, wenn das Bildschirmformat auf „Smart“ (50 Hz), „Zoom“ oder „14:9“ eingestellt wird.

V. Amplitude

Dient zur Einstellung der vertikalen Bildgröße, wenn das Bildschirmformat auf „Smart“, „Zoom“ oder „14:9“ eingestellt wird.

Menü „Grundeinstellungen“



Die unten aufgeführten Optionen stehen im Menü „Grundeinstellungen“ zur Auswahl. Um Optionen in „Einstellungen“ auszuwählen, siehe „Menü „Bild““ (Seite 23).

Neuinitialisierung

Dient zum Aufrufen des „Initialisierungsmenus“, mit dem Sie Sprache und Land/Region wählen und alle verfügbaren digitalen und analogen Kanäle abspeichern können. In der Regel brauchen Sie diesen Vorgang nicht auszuführen, da die Sprache und das Land/die Region sowie die Kanäle von der ersten Konfiguration des Fernsehgeräts bereits eingestellt sind (Seite 7, 8). Mit dieser Option können Sie den Vorgang allerdings erneut ausführen (z. B. um nach einem Umzug Sender neu einzustellen oder nach neu eingeführten Sendekanälen zu suchen).

Sprache

Zum Auswählen der Sprache, in der die Menüs angezeigt werden.

AV-Einstellungen

Jedem Gerät, das an die Buchsen an der Seite und an der Rückseite angeschlossen ist, wird ein Name zugewiesen. Der Name wird kurz auf dem Fernsehschirm angezeigt, wenn das Gerät ausgewählt wird. Sie können eine unnötige Eingangssignalquelle überspringen.

- 1 Wählen Sie mit \uparrow/\downarrow die gewünschte Eingangsquelle aus, und drücken Sie anschließend \oplus .
- 2 Wählen Sie mit \uparrow/\downarrow die gewünschte Option unten aus, und drücken Sie anschließend \oplus .

Gerätenamen: Verwendet eines der Vorwahl-Etiketten, um dem angeschlossenen Gerät einen Namen zuzuweisen.
„Bearb.“: Erstellen Sie einen eigenen Namen. Führen Sie die Schritte 2 bis 4 unter „Programmnamen“ aus (Seite 34).
„Auslassen“: Eine unnötige Eingangssignalquelle wird übersprungen, wenn Sie \rightarrow zur Wahl der Eingangssignalquelle drücken.

Auto S Video

Dient zur Wahl des Eingangssignals von den S-Videobuchsen S- \rightarrow 6, wenn beide Buchsen S- \rightarrow 6 belegt sind.

Fortsetzung

Timer-Einstellungen

Dient zum Einstellen des Timers, um das Fernsehgerät ein- und auszuschalten.

Abschalttimer

Zum Festlegen einer Zeitspanne, nach der das Fernsehgerät automatisch in den Bereitschaftsmodus schaltet.

Wenn der Abschalttimer aktiviert ist, leuchtet die Anzeige  (Timer) am Fernsehgerät (Vorderseite) in Orange auf.

Tipps

- Wenn Sie das Fernsehgerät aus- und wieder einschalten, wird „Abschalttimer“ auf „Aus“ zurückgesetzt.
- „Fernsehgerät wird bald durch Abschalttimer abgeschaltet“ wird eine Minute, bevor das Fernsehgerät in den Bereitschaftsmodus schaltet, auf dem Fernsehschirm angezeigt.

Einschalttimer

Dient zum Einstellen des Timers, um das Fernsehgerät aus dem Bereitschaftsmodus heraus einzuschalten.

„Tag“: Dient zur Wahl des Tages, an dem der Einschalttimer aktiviert werden soll.

„Zeit“: Dient zum Einstellen der Einschaltzeit des Fernsehgerätes.

„Dauer“: Dient zur Wahl der Zeitdauer, nach der das Fernsehgerät automatisch wieder auf den Bereitschaftsmodus umschaltet.

„Lautstärkeeinst.“: Dient zum Einstellen der Lautstärke, wenn der Timer das Fernsehgerät einschaltet.

Uhr einstellen

Stattet eine manuelle Einstellung der Uhr. Wenn das Fernsehgerät digitale Kanäle empfängt, kann die Uhr nicht manuell eingestellt werden, da sie auf den Timecode des Sendesignals abgestimmt wird.

Energie sparen

Dient zur Wahl des Stromsparmodus, um den Stromverbrauch des Fernsehgerätes zu reduzieren.

Wenn „Bild aus“ gewählt wird, wird das Bild abgeschaltet, und die Anzeige  (Bildabschaltung) am Fernsehgerät (Vorderseite) leuchtet grün auf. Der Ton bleibt unverändert.

Lichtsensor



„Ein“: Die Bildeinstellungen werden entsprechend dem Umlicht im Raum automatisch optimiert.

„Aus“: Die Funktion „Lichtsensor“ wird abgeschaltet.

Hinweis

Verdecken Sie den Sensor nicht, weil dadurch seine Funktion beeinträchtigt wird. Weitere Informationen zum Sensor finden Sie auf Seite 14.





AV2 Ausgang

Zum Ausgeben von Signalen über die Buchse  an der Rückseite des Fernsehgeräts. Wenn Sie einen Videorecorder oder ein anderes Aufnahmegerät an die Buchse  anschließen, können Sie die zugespielten Signale von angeschlossenen Geräten an anderen Buchsen des Fernsehgeräts aufnehmen.

„TV“: Eine Sendung wird ausgegeben.

„AV1“: Signale vom an die Buchse  angeschlossenen Gerät werden ausgegeben.

„AV6“: Signale vom an die Buchse  angeschlossenen Gerät werden ausgegeben.

„Autom.“: Der jeweilige Bildschirminhalt wird ausgegeben (außer Signalen von den Buchsen , ,  und .

Stummstartfunktion

Der Lautstärkereglern wird beim Einschalten des Fernsehgerätes zunächst auf einen niedrigen Pegel gestellt, worauf die Lautstärke allmählich auf den voreingestellten Pegel erhöht wird.

Lautsprecher

Zum Ein-/Ausschalten der internen Lautsprecher des Fernsehgeräts.
„Ein“: Die Lautsprecher des Fernsehgeräts werden eingeschaltet, um den Fernsehton über die internen Lautsprecher wiederzugeben.
„Aus“: Die Lautsprecher des Fernsehgeräts werden ausgeschaltet, um den Fernsehton nur über Ihre an die Audioausgangsbuchsen angeschlossene externe Audioanlage wiederzugeben.

Audio-Ausgang

„Variabel“: Die Tonausgabe Ihrer Audioanlage kann mit der Fernbedienung des Fernsehgeräts gesteuert werden.
„Fest“: Die Tonausgabe des Fernsehgeräts ist fixiert. Benutzen Sie den Lautstärkereglers Ihres Audioreceivers, um die Lautstärke (und andere Toneinstellungen) über Ihre Audioanlage einzustellen.

Farbsystem

Dient zur Wahl des Farbsystems („Autom.“, „PAL“, „SECAM“, „NTSC3.58“, „NTSC4.43“ oder „PAL60“) entsprechend dem von der Eingangssignalquelle eingespeisten Signal.

Produktinformation

Die Systeminformationen Ihres Fernsehgeräts werden angezeigt.

Kompl. Rückst.

Alle Einstellungen werden auf die Werksvorgaben zurückgesetzt, und dann wird der Bildschirm „Neuinitialisierung“ aufgerufen.

Hinweis

Alle Einstellungen, einschließlich Digitale Favoritenliste, Land, Sprache, automatisch abgestimmte Kanäle usw., werden zurückgesetzt.

Menü „PC Einstellungen“

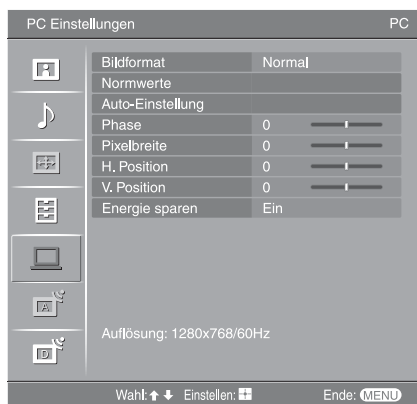

Die unten aufgeführten Optionen stehen im Menü „PC Einstellungen“ zur Auswahl. Um Optionen in „Einstellungen“ auszuwählen, siehe „Menü „Bild““ (Seite 23).

Bildformat

Dient zur Wahl des Bildschirmformats für die Anzeige des von Ihrem PC eingespeisten Eingangssignals.

„Normal“: Das Bild wird in Originalgröße angezeigt.

„Voll 1“: Das Bild wird unter Beibehaltung seines Horizontal-Vertikal-Seitenverhältnisses bildschirmfüllend vergrößert.

„Voll 2“: Das Bild wird bildschirmfüllend vergrößert.

Normwerte

Dient zur Rücksetzung der PC-Einstellungen außer „Bildformat“ und „Energie sparen“ auf die Werksvorgaben.

Auto-Einstellung

Anzeigeposition und Phase des Bilds werden automatisch eingestellt, wenn das Fernsehgerät ein Eingangssignal vom angeschlossenen PC empfängt.

Tip

Auto-Einstellung funktioniert bei bestimmten Eingangssignalen eventuell nicht richtig. Nehmen Sie in solchen Fällen eine manuelle Einstellung von „Phase“, „Pixelbreite“, „H. Position“ und „V. Position“ vor.

Phase

Dient zur Einstellung der Phase, wenn der Bildschirm flimmert.

Pixelbreite

Dient zur Einstellung der Pixelbreite, wenn das Bild unerwünschte vertikale Streifen aufweist.

H. Position

Dient zum Einstellen der horizontalen Bildlage.

V. Position

Dient zum Einstellen der vertikalen Bildlage.

Energie sparen

Schaltet das Fernsehgerät in den Bereitschaftsmodus, wenn 30 Sekunden lang kein Signal empfangen wird.

Menü „Analoge Einstellungen“ (nur Analogmodus)

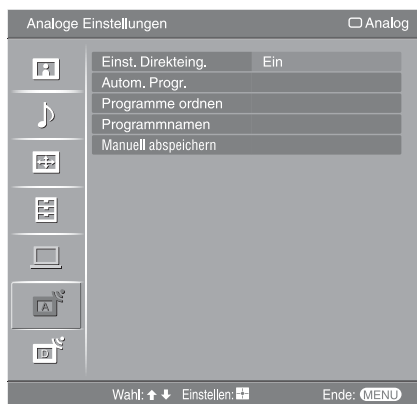

Mithilfe des Menüs „Analoge Einstellungen“ können Sie die Analogeeinstellungen ändern/festlegen. Um Optionen in „Einstellungen“ auszuwählen, siehe „Menü „Bild““ (Seite 23).

Einst. Direkteing.

Wenn „Einst. Direkteing.“ auf „Ein“ gesetzt ist, können Sie einen analogen Kanal mit den Zifferntasten (0 – 9) an der Fernbedienung auswählen.

Hinweis

Wenn „Einst. Direkteing.“ auf „Ein“ gesetzt ist, können die Kanalnummern 10 und höher nicht durch Eingabe von zwei Ziffern mit der Fernbedienung eingegeben werden.

Autom. Progr.

Dient zum Abspeichern aller verfügbaren analogen Kanäle.

In der Regel brauchen Sie diesen Vorgang nicht auszuführen, da die Kanäle von der ersten Konfiguration des Fernsehgeräts bereits eingestellt sind (Seite 8). Mit dieser Option können Sie den Vorgang allerdings erneut ausführen (z. B. um nach einem Umzug Sender neu einzustellen oder nach neu eingeführten Sendekanälen zu suchen).

Programme ordnen

Dient zum Ändern der Reihenfolge, in der die analogen Kanäle im Fernsehgerät gespeichert sind.

- 1 Wählen Sie mit \updownarrow den Kanal aus, den Sie zu einer anderen Programmposition verschieben wollen, und drücken Sie dann \oplus .
- 2 Wählen Sie mit \updownarrow die neue Position für den Kanal aus, und drücken Sie anschließend \oplus .

Programmnamen

Dient zum Zuordnen eines beliebigen Namens aus bis zu fünf Buchstaben oder Ziffern zu einem Kanal. Der Name wird kurz auf dem Fernsehschirm angezeigt, wenn der Kanal ausgewählt wird. (Die Namen der Kanäle werden in der Regel automatisch vom Videotext abgerufen, falls verfügbar.)

- 1 Wählen Sie mit \uparrow/\downarrow den zu benennenden Kanal aus, und drücken Sie \oplus .
- 2 Wählen Sie mit \uparrow/\downarrow den gewünschten Buchstaben bzw. die Ziffer aus („_“ für ein Leerzeichen), und drücken Sie \Rightarrow .
Wenn Sie ein falsches Zeichen eingegeben haben
Drücken Sie \Leftarrow/\Rightarrow , um das falsche Zeichen auszuwählen. Drücken Sie dann \uparrow/\downarrow , um das korrekte Zeichen auszuwählen.
So löschen Sie alle Zeichen
Wählen Sie „Normw.“, und drücken Sie dann \oplus .
- 3 Gehen Sie wie in Schritt 2 erläutert vor, bis Sie den ganzen Namen eingegeben haben.
- 4 Wählen Sie „OK“, und drücken Sie dann \oplus .

Manuell abspeichern

Bevor Sie „Name“/„AFT“/„Audio-Filter“/„Auslassen“/„Dekoder“ auswählen, wählen Sie mit PROG +/- die Programmnummer mit dem Kanal aus. Sie können keine Programmnummer auswählen, für die das Auslassen eingestellt wurde (Seite 35).

Programm/TV-System/Kanal

Sie können Programmkanäle manuell abspeichern.

- 1 Drücken Sie \uparrow/\downarrow zur Wahl von „Programm“, und drücken Sie dann \oplus .
- 2 Wählen Sie mit \uparrow/\downarrow die Programmnummer aus, für die Sie manuell einen Kanal speichern wollen (zum Einstellen des Videorecorders wählen Sie Kanal 00), und drücken Sie dann RETURN.
- 3 Drücken Sie \uparrow/\downarrow zur Wahl von „TV-System“, und drücken Sie dann \oplus .
- 4 Wählen Sie mit \uparrow/\downarrow eine der folgenden Fernsehnormen aus, und drücken Sie anschließend \Leftarrow .
B/G: Für westeuropäische Länder/Regionen
D/K: Für osteuropäische Länder/Regionen
L: Für Frankreich
I: Für Großbritannien
- 5 Drücken Sie \uparrow/\downarrow zur Wahl von „Kanal“, und drücken Sie dann \oplus .
- 6 Wählen Sie mit \uparrow/\downarrow die Option „S“ (für Kabelkanäle) oder „C“ (für terrestrische Kanäle) aus, und drücken Sie \Rightarrow .
- 7 Speichern Sie die Kanäle wie im Folgenden erläutert:

Wenn Sie die Kanalnummer (Frequenz) nicht kennen

Suchen Sie mit \uparrow/\downarrow nach dem nächsten verfügbaren Kanal. Wenn ein Kanal gefunden wird, stoppt die Suche. Drücken Sie zum Weitersuchen \uparrow/\downarrow .

Wenn Sie die Kanalnummer (Frequenz) kennen

Geben Sie mit den Zahlentasten die Kanalnummer des gewünschten Senders oder die Kanalnummer für den Videorecorder ein.

- 8 Drücken Sie \oplus , um nach „Bestätigen“ zu springen, und drücken Sie dann \oplus .
- 9 Wählen Sie mit \downarrow die Option „OK“ aus, und drücken Sie anschließend \oplus .
Gehen Sie wie oben erläutert vor, wenn Sie weitere Kanäle manuell speichern wollen.

Name

Zum Zuordnen eines beliebigen Namens aus bis zu fünf Buchstaben oder Ziffern zum ausgewählten Kanal. Dieser Name wird kurz auf dem Fernsehschirm angezeigt, wenn der Kanal ausgewählt wird.

Um Zeichen einzugeben, führen Sie die Schritte 2 bis 4 unter „Programmnamen“ aus (Seite 34).

AFT

Gestattet eine manuelle Feinabstimmung der ausgewählten Programmnummer, wenn Sie den Eindruck haben, die Bildqualität dadurch verbessern zu können. Die Feinabstimmung ist innerhalb des Bereichs von -15 bis +15 möglich. Wenn Sie „Ein“ wählen, erfolgt die Feinabstimmung automatisch.

Audio-Filter

Der Klang einzelner Kanäle wird bei Monosendungen mit Tonstörungen verbessert. In einigen Fällen kann es beim Wiedergeben von Monosendungen durch nicht standardmäßige Sendesignale zu Tonverzerrungen oder Tonaussetzern kommen. Wenn keine Tonverzerrungen zu hören sind, empfiehlt es sich, diese Option in der werkseitigen Einstellung „Aus“ zu lassen.



Hinweise

- Sie können einen Sender nicht in Stereo oder mit Zweiton empfangen, wenn „Niedrig“ oder „Hoch“ ausgewählt ist.
- „Audio-Filter“ ist nicht verfügbar, wenn „TV-System“ auf „L“ gesetzt wird.

Auslassen

Unbenutzte analoge Kanäle werden übersprungen, wenn Sie PROG +/- zur Auswahl der Kanäle drücken. (Mit den Zahlentasten können Sie einen übersprungenen Kanal weiterhin auswählen.)

Dekoder

Dient zum Betrachten und Aufnehmen des ausgewählten verschlüsselten Kanals, wenn Sie einen Decoder verwenden, der direkt an die Buchse Scart  1 oder über einen Videorecorder an die Buchse Scart  2 angeschlossen ist.

Hinweis

Je nachdem, was Sie unter „Land“ als Land bzw. Region ausgewählt haben (Seite 7), steht diese Option möglicherweise nicht zur Verfügung.

Bestätigen

Speichern Sie die an den Einstellungen „Manuell abspeichern“ durchgeführten Änderungen.

Menü „Digitale Einstellungen“ DV3



Mithilfe des Menüs „Digitale Einstellungen“ können Sie die digitalen Einstellungen ändern/festlegen. Wählen Sie „Digital Einstellung“, und drücken Sie \oplus , um die folgenden Menüs anzuzeigen. Um Optionen in „Einstellungen“ auszuwählen, siehe „Menü „Bild““ (Seite 23).

Digitaler Suchlauf

Dient zum Anzeigen des Menüs „Digitaler Suchlauf“.

Auto. Digital-Suchlauf

Dient zum Abspeichern aller verfügbaren digitalen Kanäle.

In der Regel brauchen Sie diesen Vorgang nicht auszuführen, da die Kanäle von der ersten Konfiguration des Fernsehgeräts bereits eingestellt sind (Seite 8). Mit dieser Option können Sie den Vorgang allerdings erneut ausführen (z. B. um nach einem Umzug Sender neu einzustellen oder nach neu eingeführten Sendekanälen zu suchen).

Programmliste editieren

Dient zum Löschen unerwünschter, im Fernsehgerät gespeicherter digitaler Kanäle und zum Ändern der Reihenfolge der im Fernsehgerät gespeicherten digitalen Kanäle.

- 1 Wählen Sie mit \uparrow/\downarrow den Kanal aus, den Sie löschen oder zu einer neuen Position verschieben wollen.

Wenn Sie die Programmnummer (Frequenz) kennen

Geben Sie mithilfe der Zifferntasten die dreistellige Programmnummer der gewünschten Sendung ein.

- 2 Gehen Sie folgendermaßen vor, um digitale Kanäle zu löschen oder ihre Reihenfolge zu ändern:

Zum Löschen eines digitalen Kanals

Drücken Sie \oplus . Es erscheint eine Meldung zur Bestätigung, dass der ausgewählte digitale Kanal gelöscht werden soll. Wählen Sie mit \leftarrow die Option „Ja“ aus, und drücken Sie anschließend \oplus .

Zum Ändern der Reihenfolge der digitalen Kanäle

Drücken Sie \Rightarrow , dann \uparrow/\downarrow , um die neue Position für den Kanal zu wählen, und drücken Sie dann \leftarrow . Falls erforderlich, gehen Sie zum Verschieben weiterer Kanäle wie in Schritt 1 und 2 erläutert vor.

- 3 Drücken Sie RETURN.

Manueller Digital-Suchlauf

Dient zum manuellen Abstimmen der digitalen Kanäle.

- 1 Geben Sie mit den Zifferntasten die Nummer des Kanals ein, den Sie manuell abstimmen wollen, und drücken Sie dann \uparrow/\downarrow , um den Kanal abzustimmen.
- 2 Wenn die verfügbaren Kanäle gefunden worden sind, drücken Sie \uparrow/\downarrow , um den zu speichernden Kanal auszuwählen, und drücken Sie dann \oplus .
- 3 Wählen Sie mit \uparrow/\downarrow die Programmnummer aus, unter der Sie den neuen Kanal speichern wollen, und drücken Sie dann \oplus .

Wiederholen Sie den obigen Vorgang, um weitere Kanäle manuell abzustimmen.

Digital Einstellung

Dient zum Anzeigen des Menüs „Digital Einstellung“.

Untertitel Einstellung*

Dient zum Anzeigen digitaler Untertitel auf dem Bildschirm.

Wenn „Hörbehindert“ gewählt wird, können bestimmte Sichthilfen ebenfalls zusammen mit den Untertiteln angezeigt werden (falls die TV-Kanäle solche Informationen ausstrahlen).

Sprache für Untertitel*

Dient zur Wahl der Untertitelsprache.

Audio-Sprache*

Dient zur Wahl der für ein Programm verwendeten Dialogsprache. Manche digitalen Kanäle senden möglicherweise mehrere Dialogsprachen für ein Programm.

Audio-Typ*

Dient zum Erhöhen des Tonpegels, wenn „Hörbehindert“ gewählt wird.

Kindersicherung*

Dient zum Festlegen einer Altersgrenze für bestimmte Programme. Ein Programm, das die Altersgrenze überschreitet, kann nur nach korrekter Eingabe eines PIN-Codes angeschaut werden.

- 1 Geben Sie Ihren vorhandenen PIN-Code mit den Zifferntasten ein.
Falls Sie zuvor noch keinen PIN-Code eingegeben haben, erscheint ein PIN-Code-Eingabebildschirm. Folgen Sie den nachstehenden Anweisungen unter „PIN-Code“.
- 2 Drücken Sie \uparrow/\downarrow zur Wahl der Altersgrenze oder „Ohne“ (für uneingeschränkte Wiedergabe), und drücken Sie dann \oplus .
- 3 Drücken Sie RETURN.

PIN-Code*

Dient zum erstmaligen Einstellen des PIN-Codes, oder gestattet eine Änderung Ihres PIN-Codes.

- 1 Geben Sie den PIN-Code wie folgt ein:
Wenn Sie bereits einen PIN-Code eingestellt haben
Geben Sie Ihren vorhandenen PIN-Code mit den Zifferntasten ein.
Wenn Sie noch keinen PIN-Code eingestellt haben
Geben Sie den werksseitig vorgegebenen PIN-Code „9999“ mit den Zifferntasten ein.
- 2 Geben Sie den neuen PIN-Code mit den Zifferntasten ein.
Es erscheint eine Meldung, dass der neue PIN-Code akzeptiert worden ist.
- 3 Drücken Sie RETURN.

Tipp

Der PIN-Code „9999“ wird immer akzeptiert.

Technische Einstellungen

Dient zum Anzeigen des Menüs für die technischen Einstellungen.

„Dienste autom. aktualisieren“: Ermöglicht es dem Fernsehgerät, neue digitale Dienste zu erkennen und zu speichern, sobald diese verfügbar werden.

„Software Download“: Ermöglicht es dem Fernsehgerät, Software-Updates über Ihre vorhandene Antenne automatisch zu empfangen (wenn diese herausgegeben werden). Sony empfiehlt, diese Option immer auf „Ein“ eingestellt zu lassen. Wenn Sie keine Aktualisierung Ihrer Software wünschen, setzen Sie diese Option auf „Aus“.

„Systeminfo“: Zeigt die aktuelle Software-Version und den Signalpegel an.

„Time Zone“: Gestattet Ihnen die manuelle Wahl der Zeitzone, in der Sie sich befinden, wenn sie von der Standard-Zeitzoneneinstellung für Ihr Land abweicht.

CA-Modul-Einstellung

Diese Option gestattet es Ihnen, auf einen Pay Per View-Dienst zuzugreifen, nachdem Sie ein Conditional Access Module (CAM) und eine View Card erhalten haben. Die Lage der Buchse  (PCMCIA) ist auf Seite 38 beschrieben.

* Diese Funktion ist in manchen Ländern eventuell nicht verfügbar.

Anschließen von Zusatzgeräten

Sie können viele unterschiedliche Geräte zusätzlich an das Fernsehgerät anschließen. Die Verbindungskabel werden nicht mitgeliefert.

Anschlüsse am Fernsehgerät (Seite)

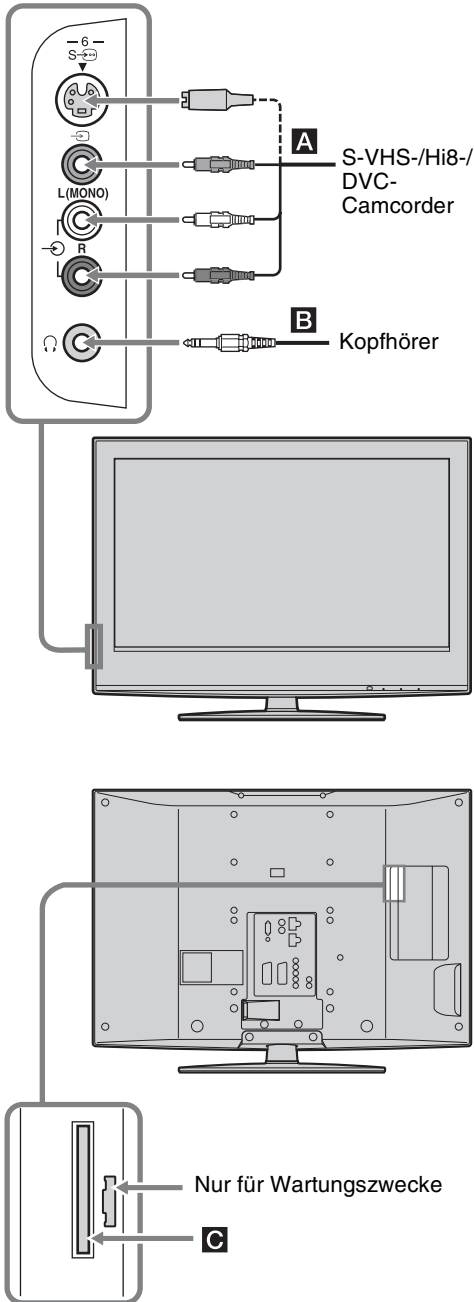

Anschließen	Vorgehen
S-VHS-/Hi8-/DVC-Camcorder A	Nehmen Sie den Anschluss an die S-Videobuchse S-6 oder die Composite-Videobuchse 6 und die Audiobuchsen L (MONO)/R 6 vor. Um Bildrauschen zu vermeiden, schließen Sie den Camcorder nicht an die Videobuchse 6 und die S-Videobuchse S-6 gleichzeitig an. Schließen Sie Mono-Geräte an die Buchse L 6 an.
Kopfhörer B	Nehmen Sie den Anschluss an die Buchse 6 vor, wenn Sie den Ton vom Fernsehgerät über Kopfhörer wiedergeben lassen wollen.
Conditional Access Module (CAM) C	Zur Benutzung von Pay Per View-Diensten. Einzelheiten entnehmen Sie bitte der Bedienungsanleitung Ihres CAM. Um das CAM zu benutzen, entfernen Sie die Gummikappe vom CAM-Schacht. Schalten Sie das Fernsehgerät aus, wenn Sie Ihr CAM in den CAM-Schacht einführen. Wenn Sie das CAM nicht benutzen, empfehlen wir, den CAM-Schacht wieder mit der Kappe abzudecken. Hinweis CAM wird nicht in allen Ländern unterstützt. Bitte fragen Sie Ihren Vertragshändler.

Anschließen an das Fernsehgerät (Rückseite)

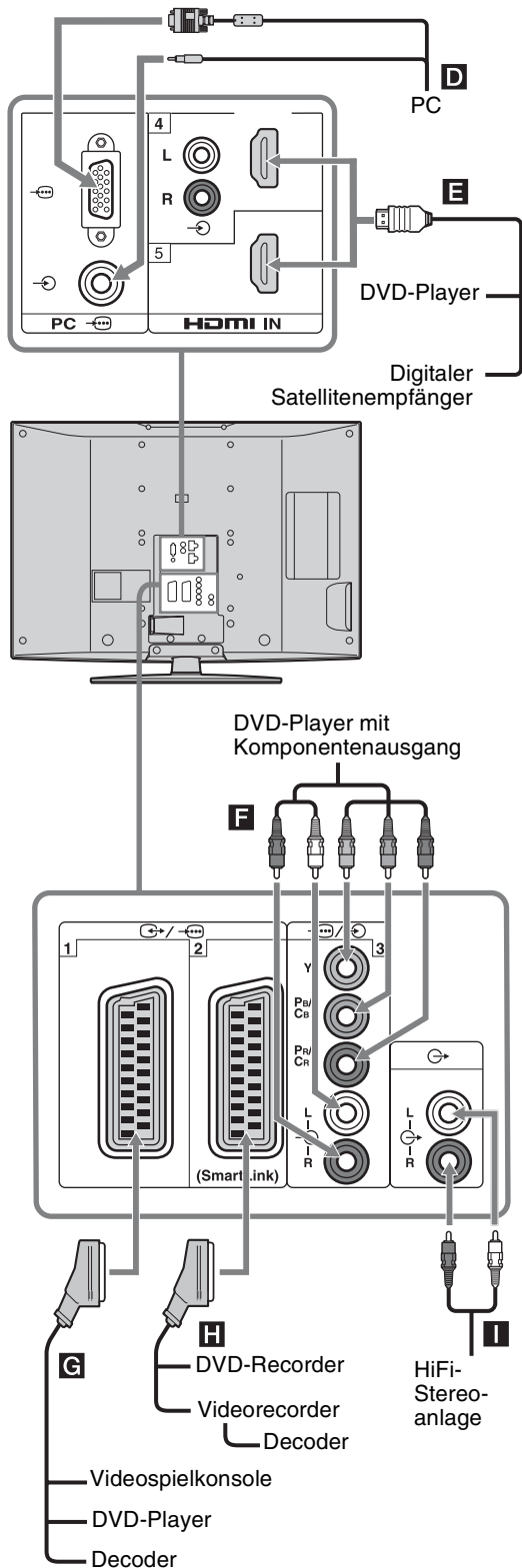

Anschließen

Vorgehen

PC **D**

Nehmen Sie den Anschluss an die Buchsen PC vor. Es wird empfohlen, ein PC-Kabel mit Ferritringen zu benutzen.

Digitaler Satelliten-Receiver oder DVD-Player **E**

Nehmen Sie den Anschluss an die Buchse HDMI IN 4 oder 5 vor, wenn das Gerät eine HDMI-Buchse besitzt. Digitale Video- und Audiosignale werden vom Gerät eingespeist. Wenn das Gerät über eine DVI-Buchse verfügt, verbinden Sie die DVI-Buchse über einen DVI-HDMI-Adapter (nicht mitgeliefert) mit der Buchse HDMI IN 4 und die Audioausgänge des Geräts mit den Audioeingängen HDMI IN 4.

Hinweise

- Die HDMI-Buchsen unterstützen nur die folgenden Videoeingangssignale: 480i, 480p, 576i, 576p, 720p, 1080i und 1080p. Um einen PC anzuschließen, verwenden Sie bitte die Buchse PC .
- Verwenden Sie nur ein HDMI-Kabel mit dem HDMI-Logo.

DVD-Player mit Komponentenausgang **F**

Nehmen Sie den Anschluss an die Komponenten-Videobuchsen und Audiobuchsen L/R vor.

Videospielkonsole, DVD-Player oder Decoder **G**

Nehmen Sie den Anschluss an die Scart-Buchse 1 vor. Wenn Sie einen Decoder anschließen, wird das verschlüsselte Signal vom Fernsehgerät in den Decoder eingespeist und dann vom Decoder unverschlüsselt ausgegeben.

DVD-Recorder oder Videorecorder mit SmartLink-Unterstützung **H**

Nehmen Sie den Anschluss an die Scart-Buchse 2 vor. SmartLink stellt eine direkte Verbindung zwischen dem Fernsehgerät und einem Videorecorder bzw. DVD-Recorder her.

HiFi-Stereoanlage **I**

Nehmen Sie den Anschluss an die Audioausgangsbuchsen vor, wenn Sie den Ton vom Fernsehgerät über eine HiFi-Stereoanlage wiedergeben lassen wollen.

Fortsetzung

Verwendung des Menüs Tools im PC-Eingangsmodus

Drücken Sie TOOLS, um die folgenden Optionen anzuzeigen, wenn Sie Bilder vom angeschlossenen PC wiedergeben.

Optionen	Beschreibung
Schließen	Schließt das Menü Tools.
Energie sparen	Siehe Seite 30.
Displaymodus	Siehe Seite 23.
Ton-Modus	Siehe Seite 25.
Auto-Einstellung	Siehe Seite 32.
H. Position	Siehe Seite 32.
V. Position	Siehe Seite 32.
Uhr automatisch stellen (nur im Analogmodus)	Ermöglicht das Umschalten auf den Digitalmodus, um die Uhrzeit zu erhalten.
KH Lautst.	Zum Einstellen der Lautstärke von Kopfhörern.

Technische Daten

Anzeigeeinheit

- Betriebsspannung:
220–240 V Wechselstrom, 50 Hz
- Bildschirmgröße:
KDL-46W2000:
46 Zoll (Ca. 116,8 cm, diagonal gemessen)
KDL-40W2000:
40 Zoll (Ca. 101,6 cm, diagonal gemessen)
- Anzeigeauflösung:
1.920 Punkte (horizontal) × 1.080 Zeilen (vertikal)
- Leistungsaufnahme:
KDL-46W2000: 225 W
KDL-40W2000: 185 W
- Leistungsaufnahme im Bereitschaftsmodus:
0,3 W
- Abmessungen (B × H × T):
KDL-46W2000:
Ca. 1.120 × 805 × 334 mm (mit Ständer)
Ca. 1.120 × 755 × 118 mm (ohne Ständer)
KDL-40W2000:
Ca. 988 × 715 × 266 mm (mit Ständer)
Ca. 988 × 665 × 105 mm (ohne Ständer)
- Gewicht:
KDL-46W2000:
Ca. 36,0 kg (mit Ständer)
Ca. 30,0 kg (ohne Ständer)
KDL-40W2000:
Ca. 27,5 kg (mit Ständer)
Ca. 23,0 kg (ohne Ständer)

Bildschirmsystem

LCD-Bildschirm (Flüssigkristall-Display)

Fernsehsystem

- Analog: Je nach ausgewähltem Land/Gebiet:
B/G/H, D/K, L, I
- Digital: DVB-T

Farb-/Videosystem

- Analog: PAL, SECAM
NTSC 3.58, 4.43 (nur Videoeingang)
- Digital: MPEG-2 MP@ML













Antenne

75-Ohm-Außenantenne für VHF/UHF

Kanalbereich

- Analog: VHF: E2–E12
UHF: E21–E69
CATV: S1–S20
HYPER: S21–S41
D/K: R1–R12, R21–R69
L: F2–F10, B–Q, F21–F69
I: UHF B21–B69
- Digital: VHF/UHF

Anschlüsse

-  1
21-poliger Scart-Anschluss (CENELEC-Standard) mit Audio-/Videoeingang, RGB-Eingang und Audio-/Videoausgang für Fernsehsignale.
-  2 (SmartLink)
21-poliger Scart-Anschluss (CENELEC-Standard) mit Audio-/Videoeingang, RGB-Eingang, wählbarem Audio-/Videoausgang und SmartLink-Schnittstelle.
-  3
Unterstützte Formate: 1080i, 720p, 576p, 576i, 480p, 480i
Y: 1 Vs-s, 75 Ohm, 0,3 V, sync-negativ
PB/CB: 0,7 Vs-s, 75 Ohm
PR/CR: 0,7 Vs-s, 75 Ohm
-  3
Audioeingang (Cinchbuchsen)
500 mV effektiver Mittelwert
Impedanz: 47 kOhm
- HDMI IN 4, 5
Video: 1080p, 1080i, 720p, 576p, 576i, 480p, 480i
Audio: Zwei Kanäle, linear, PCM
32, 44,1 und 48 kHz, 16, 20 und 24 Bit
Analog-Audio (Cinchbuchsen):
500 mV effektiver Mittelwert, Impedanz
47 kOhm (nur HDMI IN 4)
-  6 S-Videoeingang (4-polig, Mini-DIN)
-  6 Videoeingang (Cinchbuchse)
-  6 Audioeingang (Cinchbuchsen)
-  Audioausgang (Cinchbuchsen)
- PC  PC-Eingang (15-polig, D-Sub) (siehe Seite 42)
G: 0,7 Vs-s, 75 Ohm, kein Sync auf Grün
B: 0,7 Vs-s, 75 Ohm
R: 0,7 Vs-s, 75 Ohm
HD: 1-5 Vs-s
VD: 1-5 Vs-s
 PC-Audioeingang (Minibuchse)
-  Kopfhörerbuchse
-  CAM (Conditional Access Module)-Schacht

Tonausgabe

10 W + 10 W

Mitgeliefertes Zubehör

Siehe „I: Überprüfen des Zubehörs“ auf Seite 4.

Sonderzubehör

- Wall-Mount Bracket SU-WL51

Änderungen, die dem technischen Fortschritt dienen, bleiben vorbehalten.

PC-Eingangssignal-Referenztafel

Signale	Horizontal (Pixel)	Vertikal (Zeile)	Horizontal-frequenz (kHz)	Vertikal-frequenz (Hz)	Standard
VGA	640	480	31,5	60	VGA
	640	480	37,5	75	VESA
	720	400	31,5	70	VGA-T
SVGA	800	600	37,9	60	VESA-Richtlinien
	800	600	46,9	75	VESA
XGA	1024	768	48,4	60	VESA-Richtlinien
	1024	768	56,5	70	VESA
	1024	768	60	75	VESA
WXGA	1280	768	47,4	60	VESA
	1280	768	47,8	60	VESA
	1360	768	47,7	60	VESA



- Der PC-Eingang dieses Fernsehgerätes unterstützt Sync auf Grün oder Composite Sync nicht.
- Der PC-Eingang dieses Fernsehgerätes unterstützt keine Interlace-Signale.
- Um die beste Bildqualität zu erzielen, wird empfohlen, die in der obigen Tabelle aufgeführten PC-Signale (fett gedruckt) mit einer Vertikalfrequenz von 60 Hz zu verwenden. Bei Plug and Play-Geräten werden automatisch Signale mit einer Vertikalfrequenz von 60 Hz gewählt.

Störungsbehebung

Überprüfen Sie, ob die Anzeige  (Bereitschaft) rot blinkt.

Wenn die Anzeige blinkt





Die Selbstdiagnosefunktion wurde aktiviert.

- 1 Zählen Sie, wie oft die Anzeige  (Bereitschaft) zwischen den Zwei-Sekunden-Pausen blinkt.
Beispiel: Die Anzeige blinkt dreimal, dann kommt eine Zwei-Sekunden-Pause, der drei weitere Blinkzeichen folgen usw.
- 2 Schalten Sie das Fernsehgerät mit der Netztaaste  (Oberseite) aus, trennen Sie das Netzkabel ab, und teilen Sie Ihrem Händler oder der Sony-Kundendienststelle mit, wie oft die Anzeige blinkt (Anzahl der Blinkzeichen).

Wenn die Anzeige nicht blinkt

- 1 Prüfen Sie die Posten in den nachstehenden Tabellen.
- 2 Wenn sich das Problem anhand dieser Maßnahmen nicht beheben lässt, lassen Sie das Fernsehgerät von qualifiziertem Kundendienstpersonal überprüfen.

Bild

Problem	Ursache/Abhilfemaßnahme
Kein Bild (Bildschirm ist schwarz) und kein Ton	<ul style="list-style-type: none">• Überprüfen Sie die Antennenverbindung.• Schließen Sie das Fernsehgerät an das Stromnetz an, und drücken Sie  am Fernsehgerät (Oberseite).• Wenn die Anzeige  (Bereitschaft) rot leuchtet, drücken Sie .
Von dem an den Scart-Anschluss angeschlossenen Gerät werden kein Bild und keine Menüs angezeigt	<ul style="list-style-type: none">• Stellen Sie sicher, dass das angeschlossene Gerät eingeschaltet ist, und drücken Sie / so oft, bis das richtige Eingangssymbol auf dem Bildschirm erscheint.• Überprüfen Sie die Verbindung zwischen dem angeschlossenen Gerät und dem Fernsehgerät.
Doppelbilder bzw. Nachbilder treten auf	<ul style="list-style-type: none">• Überprüfen Sie die Antennen-/Kabelverbindungen.• Überprüfen Sie Lage und Ausrichtung der Antenne.
Auf dem Bildschirm ist nur Störrauschen (Schnee) zu sehen	<ul style="list-style-type: none">• Überprüfen Sie, ob die Antenne beschädigt oder verbogen ist.• Überprüfen Sie, ob die Lebensdauer der Antenne (drei bis fünf Jahre im normalen Betrieb, ein bis zwei Jahre in Meeresnähe) abgelaufen ist.
Verzerrtes Bild (punktierte Linien oder Streifen)	<ul style="list-style-type: none">• Halten Sie das Fernsehgerät von elektrischen Störquellen, wie z.B. Autos, Motorrädern, Haartrocknern oder optischen Geräten fern.• Lassen Sie beim Aufstellen von Zusatzgeräten etwas Platz zwischen dem Zusatzgerät und dem Fernsehgerät.• Stellen Sie sicher, dass die Antenne mit dem mitgelieferten Koaxialkabel korrekt angeschlossen ist.• Halten Sie das Antennenkabel von anderen Verbindungskabeln fern.
Bildrauschen beim Betrachten eines Fernsehkanals	<ul style="list-style-type: none">• Wählen Sie „Manuell abspeichern“ im Menü „Analoge Einstellungen“, und stellen Sie „AFT“ (Automatic Fine Tuning) ein, um einen besseren Bildempfang zu erhalten (Seite 35).
Einige winzige schwarze Punkte und/oder helle Lichtpunkte sind auf dem Bildschirm zu sehen	<ul style="list-style-type: none">• Das Bild wird bei diesem Fernsehgerät aus Pixeln zusammengesetzt. Winzige schwarze Punkte und/oder helle Lichtpunkte (Pixel) auf dem Bildschirm stellen keine Fehlfunktion dar.

Problem	Ursache/Abhilfemaßnahme
Bei Fernsehsendungen fehlen die Farben im Bild	<ul style="list-style-type: none"> Wählen Sie „Normwerte“ im Menü „Bild“, um die Werkseinstellungen wiederherzustellen (Seite 23).
Bei Wiedergabe eines Signals von den Buchsen Y, Pb/Cb, Pr/Cr des Eingangs → 3 fehlen die Farben oder werden verfälscht angezeigt	<ul style="list-style-type: none"> Überprüfen Sie die Verbindung zu den Buchsen Y, Pb/Cb, Pr/Cr am Eingang → 3. Stellen Sie sicher, dass die Stecker fest in den Buchsen Y, Pb/Cb, Pr/Cr des Eingangs → 3 sitzen.

Ton

Problem	Ursache/Abhilfemaßnahme
Kein Ton, aber gutes Bild	<ul style="list-style-type: none"> Drücken Sie \triangleleft +/- oder \times (Stummschalten). Vergewissern Sie sich, dass „Lautsprecher“ im Menü „Ein“ auf „Grundeinstellungen“ gesetzt ist (Seite 31).
Der Ton ist verrauscht	<ul style="list-style-type: none"> Siehe Ursachen/Abhilfemaßnahmen für „Bildrauschen“ auf Seite 43.

Kanäle

Problem	Ursache/Abhilfemaßnahme
Der gewünschte Kanal kann nicht gewählt werden	<ul style="list-style-type: none"> Schalten Sie zwischen Digital- und Analogmodus um, und wählen Sie den gewünschten digitalen/analogen Kanal.
Einige Kanalpositionen sind leer	<ul style="list-style-type: none"> Nur Verschlüsselungs-/Abonnementkanal. Abonnieren Sie den Pay Per View-Dienst. Der Kanal wird nur für Daten verwendet (kein Bild oder Ton). Wenden Sie sich bezüglich der Übertragungsdetails an die Sendeanstalt.
Es werden keine digitalen Kanäle angezeigt	<ul style="list-style-type: none"> Fragen Sie einen örtlichen Installateur, um herauszufinden, ob digitale Sendungen in Ihrem Gebiet verfügbar sind. Besorgen Sie sich eine Antenne mit höherem Gewinn.

Allgemeines

Problem	Ursache/Abhilfemaßnahme
Das Fernsehgerät schaltet sich automatisch aus (wechselt in den Bereitschaftsmodus)	<ul style="list-style-type: none"> Prüfen Sie, ob der „Abschalttimer“ aktiviert ist, oder stellen Sie die Einstellung für „Dauer“ von „Einschalttimer“ fest (Seite 30). Wenn im Fernsehmodus 10 Minuten lang kein Signal eingeht und keine Taste gedrückt wird, schaltet das Fernsehgerät automatisch in den Bereitschaftsmodus.
Das Fernsehgerät schaltet sich automatisch ein	<ul style="list-style-type: none"> Prüfen Sie, ob der „Einschalttimer“ aktiviert ist (Seite 30).
Einige Eingangsquellen lassen sich nicht auswählen	<ul style="list-style-type: none"> Wählen Sie „AV-Einstellungen“ im Menü „Grundeinstellungen“ und deaktivieren Sie für die Eingangsquelle die Einstellung „Auslassen“ (Seite 29).
Die Fernbedienung funktioniert nicht	<ul style="list-style-type: none"> Tauschen Sie die Batterien aus.

Index

Numerische Einträge

14:9 16

4:3 16

4:3 Vorwahl 27

A

Abschalttimer 30

AFT 35

Anschließen

Antenne/Videorecorder 6

Zusatzgeräte 38

Antenne anschließen 6

Anzeigebereich 27

Audio- Ausgang 31

Audio-Filter 35

Audio-Sprache 37

Audio-Typ 37

Auslassen 29, 35

Auto Format 27

Auto S Video 29

Auto. Digital-Suchlauf 36

Auto. Suchlauf

analoge und digitale Kanäle 8

nur analoge Kanäle 33

nur digitale Kanäle 36

Auto-Einstellung 32

Autom.Lautst. 25

AV2 Ausgang 30

AV-Einstellungen 29

B

Balance 25

Batterien, Einlegen in die

Fernbedienung 4

BBE 26

Bereitschaftsanzeige (⏻) 14

Bestätigen 35

Bildabschaltungsanzeige (⊗) 14

Bildformat 27, 32

Bild-Modus 23

Bildschärfe 24

Bildschirmformat 16

C

CA-Modul-Einstellung 37

D

Digitale Einstellungen 37

Digitaler Suchlauf 36

Displaymodus 23

Dyn. NR 24

E

Eingangswahl

Bild 23

Bildschirm 27

Ton 25

Einschalttimer 30

Einst. Direkteing. 33

Energie sparen 30, 32

EPG (Digitalelektronischer

Programmführer) 18

Erinnerung 19

F

Farbbrilliance 24

Farbe 23

Farbraum 24

Farbsystem 31

Farbtemperatur 24

Farbton 23

Fastext 16

Favoritenliste 20

Fernbedienung

Einlegen von Batterien 4

Sensor 14

Übersicht 13

G

Gamma 24

Gerätenamen 29

H

H. Position 27, 32

Helligkeit 23

Höhen 25

Ht.Gr.D.Licht 23

I

Indextabelle mit Eingangssignalen

21

K

Kanäle

Auslassen 35

auswählen 15

automatisches Speichern 8

Kategorielliste 18

Kindersicherung 37

Kompl. Rückst. 31

Kontrast 23

Kopfhörer

Anschließen 38

KH Lautst. 17, 21, 40

KH/LS Link 26

L

Land 7

Lautsprecher 31

Lautstärkeversatz 25

Lichtsensor 30

M

Man. Timer Aufnahme 19

Manuell abspeichern 34

Manueller Digital-Suchlauf 36

MENU 22

Menü „Analoge Einstellungen“ 33

Menü „Bild“ 23

Menü „Bildschirm einstellen“ 27

Menü „Digitale Einstellungen“ 36

Menü „Grundeinstellungen“ 29

Menü „PC Einstellungen“ 32

Menü „Ton“ 25

MPEG-Rauschunterd. 24

N

Name 35

Netzanzeige (⏻) 14

Netzschalter (⏻) 14

Neuinitialisierung 29

Normwerte

Bild 23

PC Einstellungen 32

Ton 25

P

Phase 32

PIN-Code 37

Pixelbreite 32

Produktinformation 31

Programme ordnen 33

Programmindextabelle 15

Programmliste editieren 36

Programmnamen 34

S

Schwarzkorrektur 24

Smart 16

Sprache 7, 29

Sprache für Untertitel 37

Stummstartfunktion 30

Surround 25

T

Technische Daten 41

Technische Einstellungen 37

Tiefen 25

Timer Aufnahme 18

Timeranzeige (⏻) 14

Timer-Einstellungen 30

Timer-Liste 19

Ton-Modus 25

Tools 17, 21, 40

U

Uhr automatisch stellen 17, 21, 40

Uhr einstellen 30

Untertitel Einstellung 37

V

V. Amplitude 28

V. Position 28, 32

Verb. Kontrastanhebung 24

Videorecorder

 Anschließen 6

 Aufnahme 18

Vidotext 16

W

Weisskorrektur 24

Weitere Einstellungen 24

Wide 16

Z

Zoom 16

Zweiton 26

Inleiding

Dank u voor de aankoop van dit Sony-product. Voordat u de televisie gaat gebruiken, moet u deze handleiding aandachtig doorlezen. Bewaar de handleiding voor het geval u deze later als referentiemateriaal nodig hebt.

Opmerking bij de digitale-televisiefunctie

- De functies die verband houden met digitale televisie (**DVB**) kunnen alleen gebruikt worden in landen of gebieden waar digitale DVB-T (MPEG2)-signalen vanaf het aardoppervlak worden uitgezonden. Controleer a.u.b. bij uw dealer of ontvangst van DVB-T-signalen in uw woonplaats mogelijk is.
- Ondanks dat dit televisietoestel voldoet aan de DVB-T-specificaties, kan compatibiliteit met toekomstige digitale DVB-T-uitzendingen vanaf het aardoppervlak niet worden gegarandeerd.
- Sommige functies van digitale televisie zijn niet beschikbaar in alle landen.

Handelsmerkinformatie

- **DVB** is a registered trademark of the DVB Project
- Geproduceerd onder licentie van BBE Sound, Inc. In licentie gegeven door BBE Sound, Inc. onder een of meer van de volgende US-patentnummers: 5510752, 5736897. BBE en het BBE-symbool zijn gedeponeerde handelsmerken van BBE Sound, Inc.
- TruSurround XT, SRS en het (●) symbool zijn handelsmerken van SRS Labs, Inc. TruSurround XT technologie is geïncorporeerd met verloop van de licentiehouder SRS Labs, Inc.
- HDMI, het HDMI-logo en High-Definition Multimedia Interface zijn handelsmerken of gedeponeerde handelsmerken van HDMI Licensing LLC.
- De afbeeldingen die in deze gebruiksaanwijzing worden gebruikt zijn van de KDL-40W2000, behalve indien anderszins vermeldt.

BBE[®]
DIGITAL

SRS(●)[®]
TruSurround XT

HDMI[™]
HIGH-DEFINITION MULTIMEDIA INTERFACE

Inhoudsopgave

Vorbereidingen

4

Veiligheidsinformatie	9
Vorzorgsmaatregelen	12
Overzicht van de afstandsbediening	13
Overzicht van de knoppen en lampjes op de televisie	14

Televisie kijken

Televisie kijken	15
De Digitale Elektronische Programma Gids (EPG) raadplegen DVB	18
De digitale favorietenlijst gebruiken DVB	20
Beelden van een aangesloten apparaat bekijken	21

De MENU functies gebruiken

Navigeren in de menu's	22
Het menu Beeld	23
Het menu Geluid	25
Het menu Beeldregeling	27
Het menu Instellingen	29
Het menu PC instellingen	32
Het menu Analoge instellingen (alleen in analogmodus)	33
Het menu Digitale instellingen DVB	36

Optionele apparatuur gebruiken

Optionele apparatuur aansluiten	38
---------------------------------------	----

Aanvullende informatie

Technische gegevens	41
Problemen oplossen	43
Index	45

DVB : alleen voor digitale kanalen

Vorbereidingen

1: De accessoires controleren

Afstandsbediening RM-ED008 (1)

Batterijen van AA-formaat (type R6) (2)

Netsnoer (type C-6) (1)



Coaxkabel (1)



Kabelbinder (1)

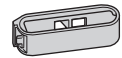

Bevestigingsriem (1) en schroeven (2)

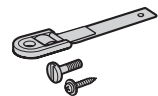

Voet (1) en schroeven (4)

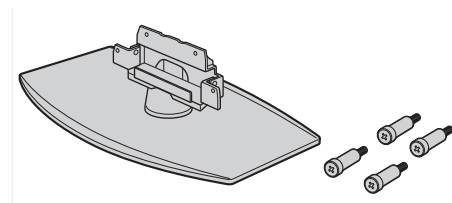

De batterijen in de afstandsbediening plaatsen

Duw en schuif om te openen

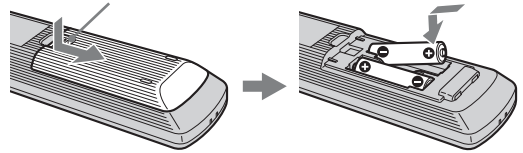

Opmerkingen

- Let op de + en de - bij het plaatsen van de batterijen.
- Combineer geen verschillende typen batterijen, of oude en nieuwe batterijen.
- Gooi oude batterijen niet gewoon weg, maar lever ze in. In bepaalde regio's kan het verwerken van batterijen aan regels zijn gebonden. Neem hiervoor contact op met de lokale autoriteiten.
- Hanteer de afstandsbediening met zorg. Laat de afstandsbediening niet vallen, ga er niet op staan en mors er geen vloeistof op.
- Plaats de afstandsbediening niet in de buurt van een warmtebron, op een plek in direct zonlicht of in een vochtige ruimte.



Voor de Klanten in Nederland

Gooi de batterij niet weg maar lever deze in als klein chemisch afval (KCA).

2: De voet bevestigen

1

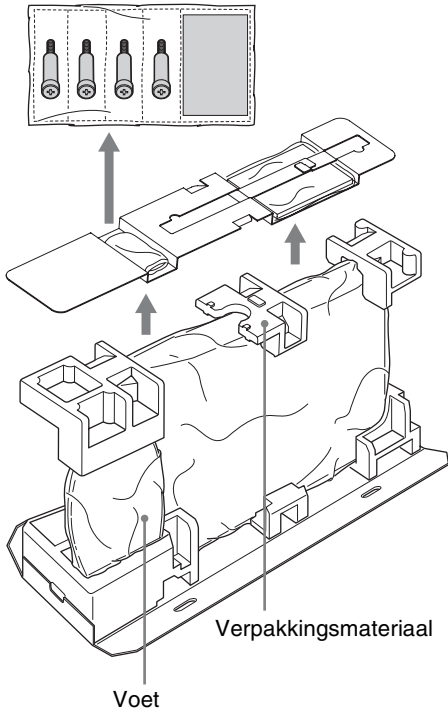

2

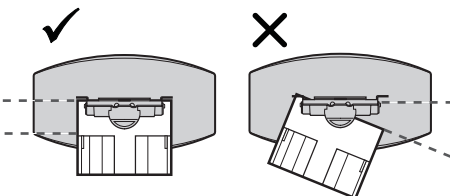
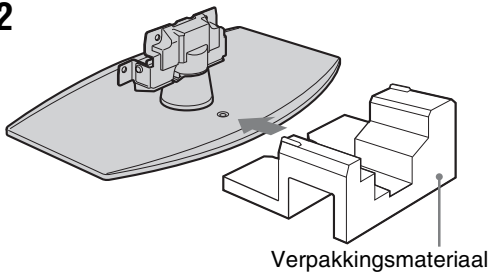

3

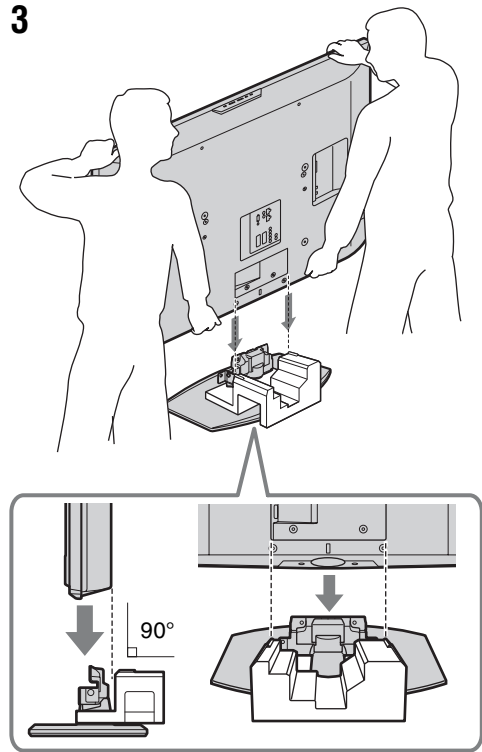

4

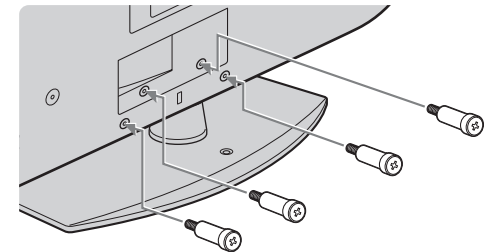

- 1 Haal de voet, de schroeven en het verpakkingsmateriaal uit de doos om met het monteren van de voet te beginnen.
- 2 Plaats het verpakkingsmateriaal zoals afgebeeld.
- 3 Plaats de televisie rechtstreeks op de voet, zoals afgebeeld.
Nadat de televisie op de voet is geplaatst, verwijdert u het verpakkingsmateriaal vanaf de voet.
- 4 Bevestig de televisie aan de voet met behulp van de bijgeleverde schroeven.

Opmerkingen

- Deze televisie is erg zwaar zodat er twee of meer mensen nodig zijn om de televisie op zijn voet te plaatsen.
- Als u een accuschroefmachine gebruikt, stelt u het aanhaalkoppel in op ongeveer 1,5 N·m (15 kgf·cm).

3: Een antenne/ videorecorder aansluiten

Alleen een antenne aansluiten

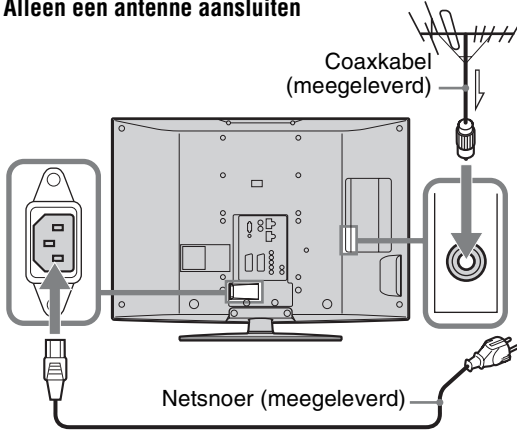

Een antenne en videorecorder aansluiten

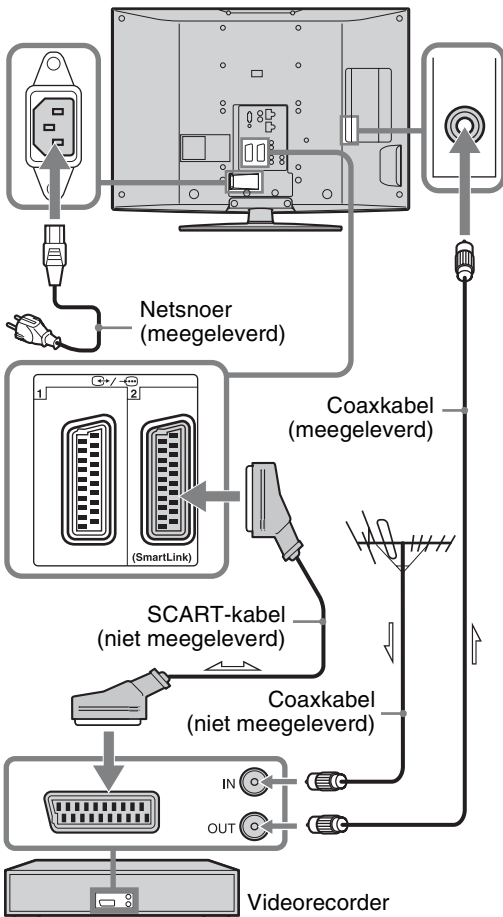



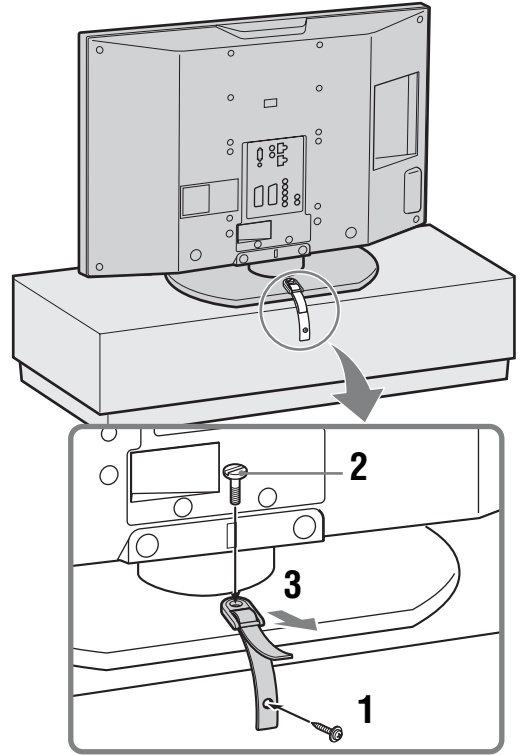



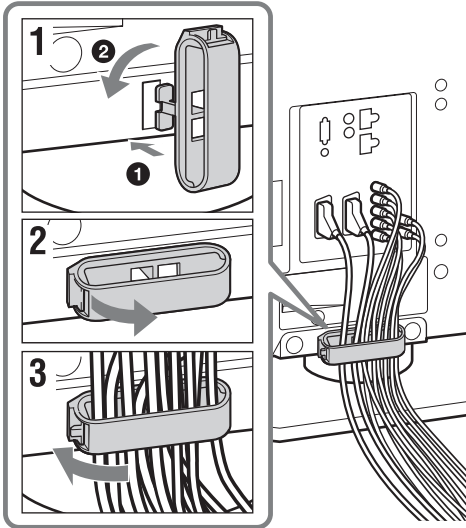

4: Voorkomen dat de televisie omvalt



5: De snoeren samenbinden





- 1 Sluit de stekker van de televisie aan op het stopcontact (220-240 V wisselstroom, 50 Hz).
- 2 Druk op  op de televisie (bovenzijde). Wanneer u de televisie voor het eerst aanzet, wordt het menu Taal op het scherm weergegeven. Als de televisie stand-by staat (het  (stand-by-) lampje op de televisie (voorzijde) brandt rood), drukt u op  op de afstandsbediening om de televisie aan te zetten.
- 3 Druk op /// om de gewenste taal voor de menuschermen te selecteren en druk daarna op .

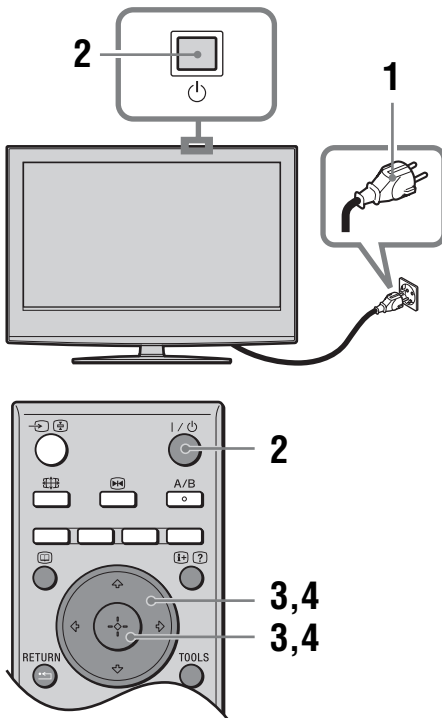

6: De taal en het land/gebied selecteren



- 4 Druk op / om het land/gebied te selecteren waarin u de televisie gebruikt en druk daarna op .

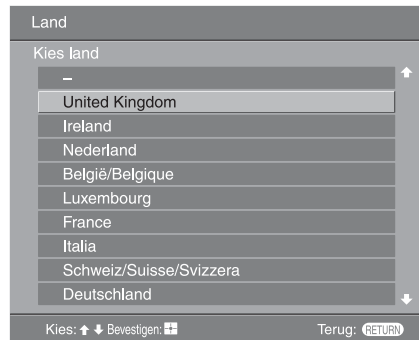

Als het land/gebied waarin u de televisie wilt gebruiken niet in de lijst wordt weergegeven, selecteert u "-" in plaats van een land/gebied. Een bericht wordt weergegeven dat de televisie automatisch wordt geprogrammeerd. Ga vervolgens naar "7: De televisie automatisch programmeren".

7: De televisie automatisch programmeren

De televisie gaat nu naar alle beschikbare kanalen zoeken en staat deze op.

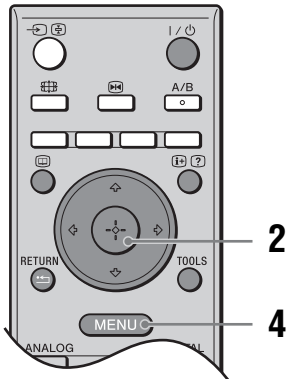

- 1 Alvorens de televisie automatisch af te stemmen op de zenders, plaatst u een vooraf opgenomen videocassette in de videorecorder die op de televisie is aangesloten (pagina 6) en begint u met weergeven.

Het videokanaal zal tijdens het automatisch afstemmen worden gevonden en opgeslagen in de televisie.

Als geen videorecorder is aangesloten op de televisie, is deze procedure niet noodzakelijk. Ga verder met stap 2.

- 2 Druk op \leftarrow/\rightarrow om "OK" te selecteren en druk vervolgens op \oplus .

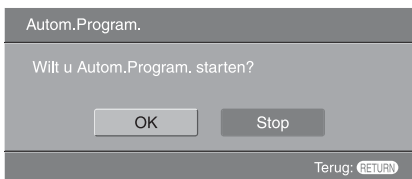

De televisie gaat nu naar alle beschikbare digitale kanalen zoeken en daarna naar alle beschikbare analoge kanalen. Dit kan enige tijd duren. Wees geduldig en druk niet op knoppen op de televisie of op de afstandsbediening.

Als het bericht wordt weergegeven dat u de antenneaansluitingen moet controleren

Er zijn geen digitale of analoge kanalen gevonden. Controleer alle antenne-aansluitingen en druk op \oplus om de automatische programmering opnieuw te starten.

- 3 Wanneer het menu Programma's sorteren op uw scherm verschijnt, volg dan de stappen van "Programma's sorteren" (pagina 33).

Als u de volgorde waarin de analoge kanalen op de televisie zijn opgeslagen, niet wijzigt, ga dan naar stap 4.

- 4 Druk op MENU om dit menu te sluiten.

Alle beschikbare kanalen zijn nu op de televisie ingesteld.

Opmerking

Als geen digitale zender kan worden ontvangen, of als in stap 4 onder "6: De taal en het land/gebied selecteren" een gebied is gekozen waarin geen digitale zenders aanwezig zijn, moet de tijd worden ingesteld met "Klokinstelling" op het menu "Instellingen" (pagina 30) nadat stap 4 is uitgevoerd.

Veiligheidsinformatie

Netsnoer

- Houd het volgende in acht om te voorkomen dat het netsnoer beschadigt. Als het netsnoer beschadigd is, kan dit brand of elektrische schokken tot gevolg hebben.
 - Zorg dat het netsnoer niet teveel wordt afgeklemd, gebogen of gedraaid.
 - Als u het netsnoer loskoppelt, haalt u de stekker eerst uit het stopcontact.
 - Zorg ervoor dat u het netsnoer aan de stekker verwijdert. Trek nooit aan het snoer zelf.
 - Zorg dat het netsnoer niet teveel wordt afgeklemd, gebogen of gedraaid. Hierdoor kunnen de draden worden blootgelegd of doorgesneden.
 - Pas het netsnoer niet aan.
 - Plaats geen zware voorwerpen op het netsnoer.
 - Houd het netsnoer uit de buurt van warmtebronnen.
- Indien het netsnoer is beschadigd, mag u deze niet meer gebruiken en moet u uw dealer of het Sony-servicecentrum vragen deze te vervangen.
- Gebruik het meegeleverde netsnoer niet voor andere apparatuur.
- Gebruik alleen een origineel Sony-netsnoer, geen netsnoeren van andere merken.

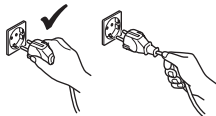
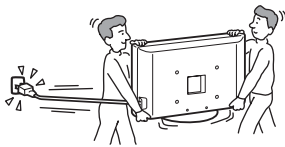

Stopcontact

- Het televisietoestel dat beschikt over een driedradige geaarde stekker moet worden aangesloten op een stopcontact met een beschermende aardaansluiting.
- Gebruik geen stopcontact dat slecht is aangebracht op de netspanning. Steek de stekker volledig in het stopcontact. Als de stekker niet goed past, kan dit vonken en brand veroorzaken. Neem contact op met een elektricien om het stopcontact te laten vervangen.



Stekker reinigen

Verwijder de stekker van het netsnoer en reinig deze regelmatig. Indien de stekker wordt bedekt door stof en vocht opneemt, kan de isolatie verslechteren, hetgeen brand kan veroorzaken.



Overbelasting

Deze tv werkt uitsluitend op 220–240 V wisselstroom. Sluit niet te veel apparaten aan op hetzelfde stopcontact. Dit kan brand of elektrische schokken tot gevolg hebben.

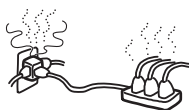

Wanneer de televisie niet wordt gebruikt

- Als u het televisietoestel een aantal dagen niet gebruikt, dan moet het worden losgekoppeld van de netspanning vanwege milieu- en veiligheidsredenen.
- De televisie staat nog onder spanning wanneer deze is uitgeschakeld. Verwijder de stekker uit het stopcontact om het televisietoestel volledig uit te schakelen. Bepaalde televisietoestellen kunnen over functies beschikken waarvoor het toestel in de stand-by stand moet blijven om correct te werken. Lees de handleiding om vast te stellen of dit voor uw televisie het geval is.



Vervoer

- Voordat u het televisietoestel verplaatst, moet u alle snoeren ervan loskoppelen.
- Het grote televisietoestel moet door minimaal twee personen worden gedragen.
- Als u de televisie in uw armen draagt, moet u deze vasthouden zoals wordt weergegeven in de afbeelding rechts. Als het televisietoestel wordt opgetild of als het paneel van het toestel wordt verwijderd, houdt u het toestel stevig vast aan de onderkant. Als u dit niet doet, kan de televisie vallen en beschadigen of ernstig letsel veroorzaken.
- Wanneer u het toestel vervoert, mag u dit niet blootstellen aan schokken of sterke trillingen. Het televisietoestel kan vallen en beschadigd raken of ernstig letsel veroorzaken.
- Als het televisietoestel is gevallen of is beschadigd, moet u dit onmiddellijk laten nakijken door gekwalificeerd servicepersoneel.
- Als u het televisietoestel naar de reparateur brengt of vervoert, verpakt u het in de oorspronkelijke doos en verpakkingsmaterialen.

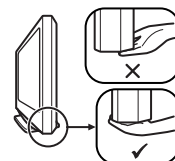
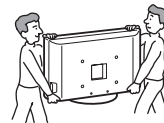

Plaatsing

- Het televisietoestel moet in de buurt van een goed toegankelijk stopcontact worden geplaatst.
- Plaats het televisietoestel op een stabiele en vlakke ondergrond. Hang niets aan het televisietoestel. Als u dit wel doet, kan het toestel van de standaard vallen. Dit kan schade of ernstig letsel tot gevolg hebben.
- Installeer het televisietoestel niet op plaatsen waar dit wordt blootgesteld aan extreme temperaturen, zoals in direct zonlicht, of in de buurt van een radiator of heteluchtafvoer. Als het televisietoestel wordt blootgesteld aan externe temperaturen, kan het oververhit raken en kan de kast vervormen of de toestel slecht gaan functioneren.
- Installeer het televisietoestel niet op plaatsen waar het rechtstreeks aan een airconditioning wordt blootgesteld. Als het televisietoestel op een dergelijke locatie wordt geplaatst, kan vocht aan de binnenkant condenseren en een storing veroorzaken.
- Plaats het televisietoestel nooit in warme, olieachtige, vochtige of extreem stoffige omgevingen.
- Plaats het televisietoestel niet op plaatsen waar insecten in het toestel kunnen kruipen.
- Plaats het televisietoestel niet op een plek waar deze wordt blootgesteld aan mechanische trillingen.



Wordt vervolgd

- Plaats het televisietoestel niet op plaatsen waar het toestel kan uitsteken, zoals achter een pilaar of op een plaats waar u uw hoofd eraan kunt stoten. U voorkomt zo lichamelijk letsel.
- Zorg dat kinderen niet op het televisietoestel klimmen.
- Als u dit televisietoestel aan zee gebruikt, kan zout de metalen onderdelen van het toestel corroderen en interne schade of brand veroorzaken.



Ventilatie

- Bedek nooit de ventilatieopeningen en steek niets in de kast. Dit kan oververhitting veroorzaken waardoor brand kan ontstaan.
- Zonder voldoende ventilatie kan zich stof ophopen in het televisietoestel, waardoor deze vuil wordt. Houd voor een goede ventilatie het volgende in acht:
 - Installeer het televisietoestel niet achterstevoren of gedraaid.
 - Installeer het televisietoestel niet gekanteld of ondersteboven.
 - Installeer het televisietoestel niet op een plank of in een kast.
 - Plaats het televisietoestel niet op een tapijt of bed.
 - Dek het televisietoestel niet af met doeken, zoals gordijnen, of voorwerpen als kranten enz.
- Houd ruimte vrij rond het televisietoestel zoals hierna wordt aangegeven. Als u dit niet doet, wordt het apparaat wellicht onvoldoende geventileerd, waardoor het oververhit kan raken.



Installatie aan de wand

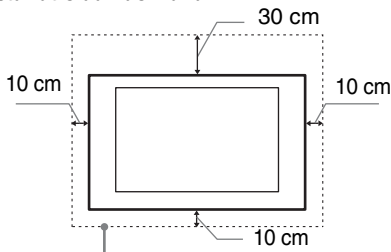

Houd minimaal deze ruimte vrij rond het toestel.

Installatie op de standaard

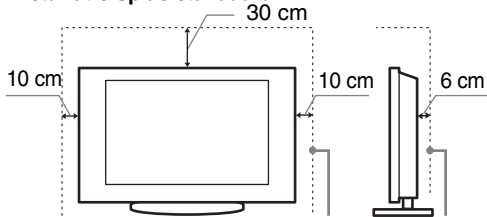

Houd minimaal deze ruimte vrij rond het toestel.

- Installeer het televisietoestel nooit op de volgende manieren:

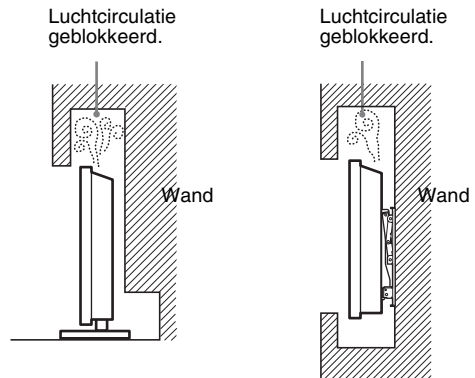

Extra accessoires

Houd rekening met het volgende als u het televisietoestel installeert op een standaard of wandmontagesteun. Als u dit niet doet, kan het televisietoestel vallen en ernstig letsel veroorzaken.

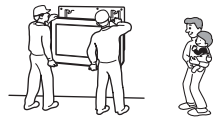

- Het wordt om veiligheidsredenen aanbevolen accessoires van Sony te gebruiken:
 - Wandmontagesteun SU-WL51
- Het wordt aanbevolen de officiële wandmontagesteun van Sony te gebruiken voor een goede luchtcirculatie en ter voorkoming van stofophoping op de televisie.
- Laat, als het televisietoestel aan de wand wordt bevestigd, de installatie uitvoeren door gekwalificeerd servicepersoneel. Een onjuiste installatie kan leiden tot onveilige situaties.
- Zet het televisietoestel goed vast en volg hierbij de instructies die bij de standaard zijn geleverd.
- Bevestig de steunen die bij de standaard worden geleverd.

Kabels aansluiten

- Koppel voor alle veiligheid het netsnoer los als u de kabels aansluit.
- Let op dat u niet over de kabels struikelt. Hierdoor kan het televisietoestel worden beschadigd.

Medische instellingen

Plaats dit televisietoestel niet op een locatie waar medische apparatuur wordt gebruikt. Hierdoor kan de werking van de medische apparatuur worden verstoord.

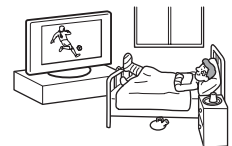

Gebruik buitenshuis

- Installeer dit televisietoestel niet buiten. Indien het televisietoestel wordt blootgesteld aan regen kan dit resulteren in brand of een elektrische schok.
- Indien het televisietoestel wordt blootgesteld aan direct zonlicht kan het televisietoestel opwarmen, hetgeen het televisietoestel kan beschadigen.

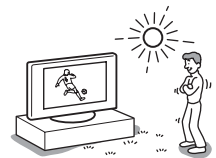

Voertuigen, schepen en andere vaartuigen

- Installeer dit televisietoestel niet in een voertuig. Door de beweging van het voertuig kan het toestel vallen en letsel veroorzaken.
- Installeer dit televisietoestel niet op een schip of een ander vaartuig. Als het televisietoestel wordt blootgesteld aan zeewater, kan dit brand tot gevolg hebben of toestel beschadigen.

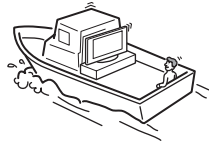
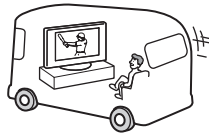

Water en vocht

- Gebruik dit televisietoestel niet in de buurt van water, zoals in een badkamer of doucheruimte. Stel het toestel niet bloot aan regen, vocht of rook. Dit kan brand of elektrische schokken tot gevolg hebben.
- Raak het netsnoer en het televisietoestel niet aan als u natte handen hebt. Dit kan elektrische schokken of schade aan het toestel tot gevolg hebben.



Vocht en ontvlambare voorwerpen

- Plaats geen voorwerpen op het televisietoestel. Stel het televisietoestel niet bloot aan druppels of spetter en plaats geen met vloeistof gevulde voorwerpen, zoals vazen, op het toestel.
- Houd brandbare voorwerpen of open vuur (b.v. kaarsen) uit de buurt van het televisietoestel om brand te voorkomen.
- Gebruik het televisietoestel niet als er vloeistof of een voorwerp in de kast van de televisie is terechtgekomen. Dit kan resulteren in een elektrische schok of schade aan het televisietoestel. Laat het toestel onmiddellijk nakijken door gekwalificeerd servicepersoneel.

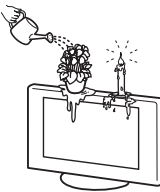

Onweer

Voor uw eigen veiligheid mag u tijdens onweer het televisietoestel, het netsnoer en de antennekabel niet aanraken.



Gebroken glas

- Gooi niets tegen het televisietoestel. Het schermglas kan exploderen door de impact en ernstig letsel veroorzaken.
- Als het scherm van het televisietoestel barst, mag u het toestel pas aanraken nadat u de stekker uit het stopcontact hebt getrokken. Anders bestaat er gevaar op elektrische schokken.



Onderhoud

Binnenin het televisietoestel bevindt zich gevaarlijke hoge spanning. Open de kast niet. Laat het televisietoestel alleen nakijken door bevoegde servicetechnici.



Kleine accessoires verwijderen en plaatsen

Houd kleine accessoires buiten het bereik van kinderen.

Voorzorgsmaatregelen

Televisie kijken

- Als u comfortabel televisie wilt kijken, moet de afstand tussen u en het televisietoestel vier- tot zevenmaal de hoogte van de toestel bedragen.
- Stel het scherm niet bloot aan rechtstreeks (zon)licht voor een helder beeld. Gebruik zo mogelijk spots vanaf het plafond.
- Kijk televisie met gedempt licht, omdat televisie kijken in het donker of gedurende een lange periode de ogen extra belast.

Volume regelen

- Pas het volume aan, zodat u geen overlast voor uw burens veroorzaakt. Geluid draagt erg ver in de nachtelijke uren. Daarom wordt aanbevolen de ramen te sluiten of een hoofdtelefoon te gebruiken.
- Als u een hoofdtelefoon gebruikt, mag u het volume niet te hoog zetten om gehoorbeschadiging te voorkomen.

LCD-scherm

- Hoewel het LCD-scherm is vervaardigd met precisietechnologie en 99,99% of meer van de pixels werken, kunnen er toch donkere of heldere puntjes (rood, blauw of groen) permanent zichtbaar zijn op het LCD-scherm. Dit is een structureel kenmerk van een LCD-scherm en duidt niet op een defect.
- Druk en kras niet het op het scherm en plaats geen voorwerpen op het televisietoestel. Het beeld kan hierdoor vervormen of het LCD-scherm kan beschadigen.
- Als het televisietoestel op een koude plaats wordt gebruikt, kan het beeld vlekkelig of donker zijn. Dit wijst niet op een storing. Dit verschijnsel verdwijnt wanneer de temperatuur stijgt.
- Bij langdurige weergave van stilstaande beelden kunnen spookbeelden optreden. Deze kunnen na enige tijd verdwijnen.
- Het scherm en de kast worden warm als het televisietoestel wordt gebruikt. Dit duidt niet op een defect.
- Het LCD-scherm bevat een kleine hoeveelheid vloeibare kristallen en kwik. Ook de fluorescerende buis in dit televisietoestel bevat kwik. Gooi het toestel weg volgens de geldende lokale wetgeving en voorschriften.

Schermoppervlak/kast van het televisietoestel behandelen en reinigen

Zorg er om veiligheidsredenen voor dat u het netsnoer van het televisietoestel loskoppelt voordat u het reinigt. Neem de volgende voorzorgsmaatregelen in acht om verkleuring of beschadiging van het materiaal of de coating van het scherm te voorkomen.

- Druk niet het op het scherm, kras er niet op met een hard voorwerp en gooi geen voorwerpen tegen het scherm. Het scherm kan hierdoor beschadigd raken.
- Raak het scherm niet aan nadat het televisietoestel langere tijd achter elkaar is gebruikt, aangezien het scherm dan erg heet is.
- U kunt het schermoppervlak het beste zo weinig mogelijk aanraken.
- Reinig het schermoppervlak/de kast met een zachte doek om stof te verwijderen. Bevochtig een zachte doek licht met een verdund reinigingsmiddel bij hardnekkige stofvorming.

- Gebruik geen schuursponsje, alkalisch/zuurhoudend reinigingsmiddel, schuurpoeder of vluchtig oplosmiddel, zoals alcohol, benzeen, thinner of insectenbestrijdingsmiddel. Het gebruik van dergelijke materialen of het langdurig in aanraking komen met rubber- of vinylmaterialen kan beschadiging van het schermoppervlak en het materiaal van de kast tot gevolg hebben.
- In de loop der tijd kan zich stof ophopen in de ventilatieopeningen. Voor een goede ventilatie kunt u dit stof het beste regelmatig (maandelijks) met een stofzuiger verwijderen.
- Als u de hoek van het televisietoestel wilt aanpassen, houdt u de voet van de standaard vast om te voorkomen dat het toestel van de standaard schiet. Wees voorzichtig en zorg dat uw vingers niet beklemd raken tussen de televisie en de standaard.

Optionele apparatuur

- Installeer optionele onderdelen niet te dicht bij het televisietoestel. Plaats optionele onderdelen op een afstand van ten minste 30 cm van het televisietoestel. Als een videorecorder voor of naast het televisietoestel is geïnstalleerd, kan het beeld vervormen.
- Beeldvervalsing en/of ruis kan optreden indien de televisie te dicht in de buurt wordt geplaatst van apparatuur die elektromagnetische straling uitzendt.

Wegwerpen van het televisietoestel



Verwijdering van oude elektrische en elektronische apparaten (Toepasbaar in de Europese Unie en andere Europese landen met gescheiden ophaalsystemen)

Het symbool op het product of op de verpakking wijst erop dat dit product niet als huishoudelijk afval mag worden behandeld. Het moet echter naar een plaats worden gebracht waar elektrische en elektronische apparatuur wordt gerecycled. Als u ervoor zorgt dat dit product op de correcte manier wordt verwijderd, voorkomt u voor mens en milieu negatieve gevolgen die zich zouden kunnen voordoen in geval van verkeerde afvalbehandeling. De recycling van materialen draagt bij tot het vrijwaren van natuurlijke bronnen. Voor meer details in verband met het recyclen van dit product, neemt u contact op met de gemeentelijke instanties, het bedrijf of de dienst belast met de verwijdering van huishoudafval of de winkel waar u het product hebt gekocht.

Overzicht van de afstandsbediening

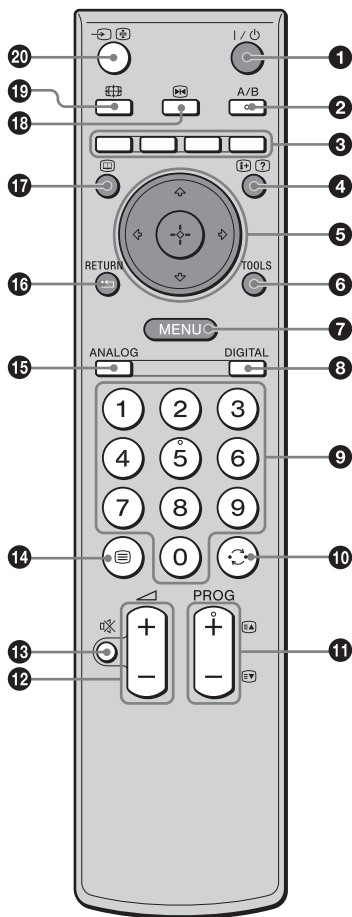

- 1 I/⏻ – Televisie-stand-by**
 Hiermee schakelt u de televisie tijdelijk uit en schakelt u de televisie in vanuit stand-by.
- 2 A/B – 2-talig (pagina 26)**
- 3 Kleurtoetsen**
 - In de digitaalmodus (pagina 18, 20): Hiermee kiest u de opties aan de onderkant van de menus voor Favorieten en EPG.
 - In de tekstmodus (pagina 16): Gebruikt voor Fasttext.
- 4 – Info / Tekst weergeven**
 - In de digitaalmodus: Met deze toets geeft u verkorte informatie over het huidige bekeken programma weer.
 - In de analoogmodus: Met deze toets geeft u informatie weer, zoals het huidige kanaalnummer en het beeldformaat.
 - In de tekstmodus: Met deze knop geeft u verborgen informatie weer (zoals antwoorden op een quiz).
- 5 (pagina 15, 22)**
- 6 TOOLS (pagina 17, 21, 40)**
 Met deze toets heeft u toegang tot verschillende opties voor het bekijken van beelden en het wijzigen/maken van de instellingen aan de hand van de ingangsbron en het beeldformaat.
- 7 MENU (pagina 22)**
- 8 DIGITAL – Digitaalmodus (pagina 15)**
- 9 Cijfertoetsen**
 - In de televisiemodus: Hiermee kunt u de kanalen selecteren. Voor kanaalnummers 10 en hoger voert u binnen twee seconden het tweede of derde cijfer in.
 - In de tekstmodus: Hiermee voert u drie cijfers in om een pagina te selecteren.
- 10 – Vorig kanaal**
 Met deze toets keert u terug naar het vorige kanaal waarnaar u (gedurende meer dan vijf seconden) hebt gekeken.
- 11 PROG +/- (pagina 15)**
 - In de televisiemodus: Hiermee selecteert u het volgende (+) of vorige (-) kanaal.
 - In de tekstmodus: Hiermee selecteert u de volgende (+) of vorige (-) pagina.
- 12 – Volume**
- 13 – Dempen (pagina 15)**
- 14 – Teletekst (pagina 16)**
- 15 ANALOG – Analoogmodus (pagina 15)**
- 16 / RETURN**
 Met deze toets keert u terug naar het vorige scherm van elk afgebeeld menu.
- 17 – EPG (Digitale Elektronische Programma Gids) (pagina 18)**
- 18 – Stilstand beeld (pagina 16)**
 Met deze toets laat u het beeld op de televisie stilstaan.
- 19 – Beeldformaat (pagina 16)**
 Met deze toets verandert u het beeldformaat door er herhaaldelijk op te drukken (bij eenmaal drukken wordt het huidige beeldformaat afgebeeld).
- 20 – Ingangskeuze / Tekst vastzetten**
 - In de televisiemodus (pagina 21): Hiermee selecteert u de ingangsbron uit de apparaten die zijn aangesloten op de televisieingangen.
 - In de tekstmodus: Hiermee zet u de huidige pagina vast.

Tip

De toetsen A/B, PROG + en cijfertoets 5 bevatten een reliëfpunt. Gebruik deze reliëfpunten als referentie wanneer u de televisie bedient.

Overzicht van de knoppen en lampjes op de televisie

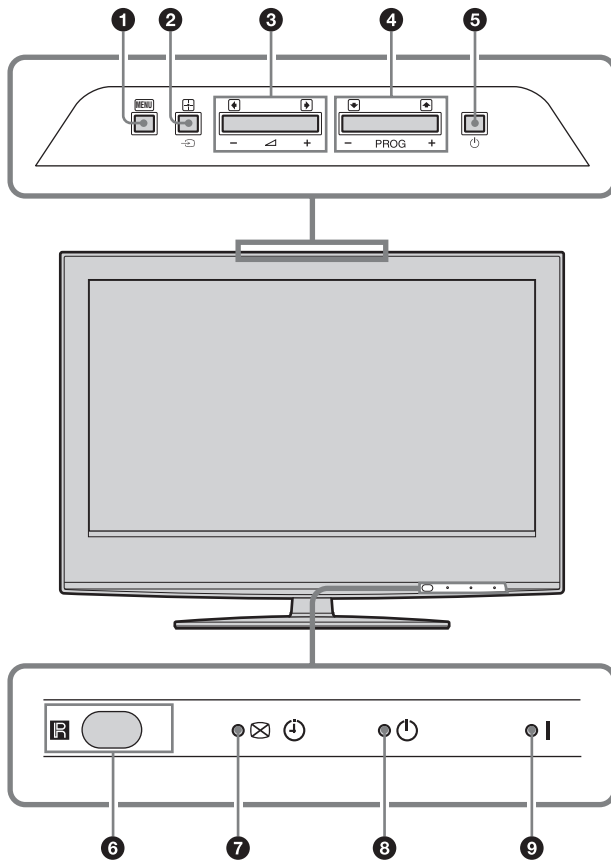

1 MENU (pagina 22)

2 →/+ – Ingangskeuze/OK

- In de televisiemodus (pagina 21): Hiermee selecteert u de ingangsbron uit de apparaten die zijn aangesloten op de televisieingangen.
- In het televisiemenu: Hiermee selecteert u het menu of de optie en bevestigt u de instelling.

3 ↵ +/-/←/→

- Hiermee verhoogt (+) of verlaagt (-) u het volume.
- In het televisiemenu: Hiermee navigeert u naar links (←) of naar rechts (→) door de opties.

4 PROG +/-/↑/↓

- In de televisiemodus: Hiermee selecteert u het volgende (+) of vorige (-) kanaal.
- In het televisiemenu: Hiermee navigeert u omhoog (↑) of omlaag (↓) door de opties.

5 ⏻ – Aan/uit

Hiermee zet u de televisie aan of uit.

6 Afstandsbedieningssensor/lichtsensor (pagina 30)

- Ontvangt infraroodsignalen vanaf de afstandsbediening.
- Dek de sensor niet af omdat deze hierdoor niet meer kan werken.

7 ⏻ ⌚ – Timeropnameprogramma/Beeld Uit/Timer-lampje

- Dit lampje brandt oranje wanneer een timeropname is ingesteld (pagina's 18 en 19).
- Dit lampje brandt groen als het beeld wordt uitgeschakeld (pagina 30).
- Dit lampje brandt oranje als de timer is ingesteld (pagina 30).

8 ⏻ – Stand-by lampje

Dit lampje brandt rood als de televisie stand-by staat.

9 I – Aan/uit lampje

Dit lampje brandt groen als de televisie is ingeschakeld.

Opmerking

Controleer dat de televisie volledig uitgeschakeld is voordat u de stekker van het netsnoer uit het stopcontact trekt. Als u de stekker uit het stopcontact trekt terwijl de televisie nog ingeschakeld is, kan de indicator blijven branden of kan een storing in de televisie optreden.

Televisie kijken

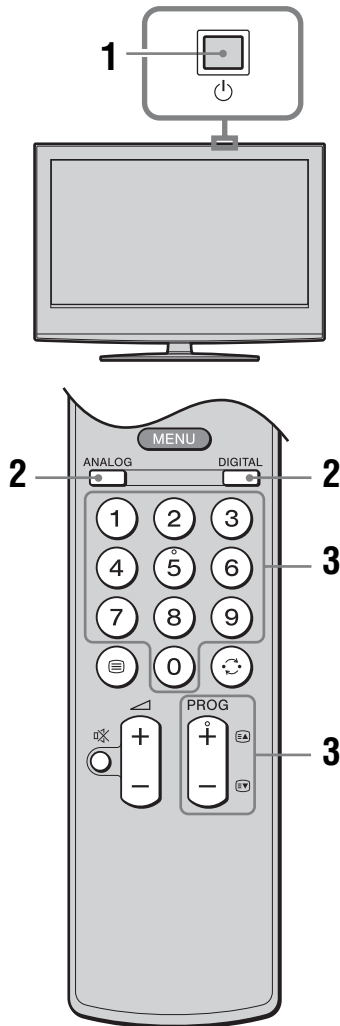

1 Druk op op de televisie (bovenzijde) om de televisie aan te zetten.

Als de televisie stand-by staat (het (stand-by-) lampje op de televisie (voorzijde) brandt rood), drukt u op op de afstandsbediening om de televisie aan te zetten.

2 Druk op DIGITAL om de digitaalmodus of op ANALOG om de analoogmodus in te schakelen.

De beschikbaarheid van de kanalen is afhankelijk van de ingeschakelde modus.

3 Druk op de cijfertoetsen of op PROG +/- om een televisiekanaal te selecteren.

Als u kanaal 10 of hoger wilt selecteren met de cijfertoetsen, drukt u binnen twee seconden op de tweede en de derde cijfertoets.

Voor het selecteren van een digitaal kanaal met behulp van de Digitale Elektronische Programma Gids (EPG), zie pagina 18.

In de digitaalmodus



Er wordt tijdelijk een informatiebalk afgebeeld. De balk kan de volgende pictogrammen bevatten.

- : Radioweergave
- : Gecodeerd/Abonnement-dienst
- : Meerdere audiotalen beschikbaar
- : Ondertitels beschikbaar
- : Ondertitels voor slechthorenden beschikbaar
- : Aanbevolen minimale leeftijd voor het bekijken van het huidige programma (4 tot en met 18 jaar)
- : Kinderslot
- : Het huidige programma wordt opgenomen

Overige handelingen



Als u dit wilt	Doet u dit
De televisie tijdelijk uitschakelen (stand-by)	Druk op .
De televisie vanuit stand-by aanzetten	Druk op . Druk op +/- om het geluidsniveau in te stellen.
De televisie uitschakelen	Druk op op de televisie (bovenzijde).
Het volume aanpassen	Druk op + (harder)/ - (zachter).
Het geluid dempen	Druk op . Druk nogmaals op de toets om het geluid te herstellen.
De programma-indextabel weergeven (alleen in de analoogmodus)	Druk op . Als u een analoog kanaal wilt selecteren drukt u op en daarna op . Voor het weergeven van de indextabel met ingangssignalen, zie pagina 21.



Toegang tot teletekst

Druk op . Telkens als u op  drukt, wordt het scherm als volgt gewijzigd:

Teletekst → Teletekst over het televisiebeeld (gemengde modus) → Geen teletekst (teletekst wordt uitgeschakeld)

U selecteert een pagina door op de cijfertoetsen of PROG +/- te drukken.

Druk op / om een pagina vast te zetten.

Druk op / als u verborgen informatie wilt weergeven.

Tips

- Zorg dat het ontvangen signaal goed is aangezien er anders fouten in de tekst kunnen ontstaan.
- De meeste televisiekanalen zenden teletekst uit. Voor informatie over het gebruik van deze service selecteert u de indexpagina.
- Als onderaan op de teletekstopagina vier gekleurde opties worden weergegeven, is Fasttext beschikbaar. Fasttext biedt snel en gemakkelijk toegang tot pagina's. Druk op de overeenkomstige gekleurde toets om de pagina weer te geven.

Het beeld bevroren

Hiermee wordt het beeld op de televisie stilgezet (bijvoorbeeld voor het opschrijven van een telefoonnummer of een recept).

1 Druk op .

Het bevroren beeld wordt aan de linkerkant van het scherm afgebeeld. U kunt een bewegend beeld aan de rechterkant van het scherm bekijken.

2 Druk nog een keer op  om terug te keren naar de normale televisiemodus.

Opmerking

Deze functie is niet beschikbaar in geval van een computeringangsbron.

Het beeldformaat handmatig aanpassen aan de uitzending

Druk herhaaldelijk op  om te kiezen uit Smart, 4:3, Wide (breedbeeld), Zoom of 14:9.

Smart*

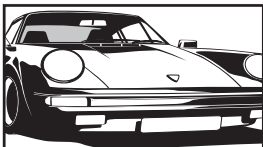

Geeft normale 4:3-uitzendingen weer met een nagebootst breedbeeldeffect. Het 4:3-beeld wordt uitgerekt, zodat het beeld schermvullend wordt.

4:3

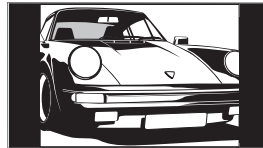

Geeft normale 4:3-uitzendingen (dat wil zeggen, geen breedbeeld) weer in de juiste verhoudingen.

Wide (breedbeeld)



Geeft breedbeelduitzendingen (16:9) weer in de juiste verhoudingen.

Zoom*

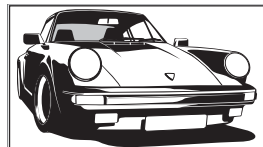

Geeft cinemascope-uitzendingen (letterbox-formaat) weer in de juiste verhoudingen.

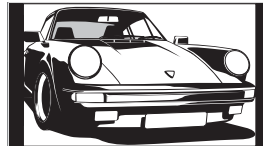

14:9*



Geeft 14:9-uitzendingen weer in de juiste verhoudingen. Daardoor zijn zwarte balken zichtbaar op het scherm.

* De boven- of onderkant van het beeld kan gedeeltelijk worden weggесneden.

Tips

- In plaats hiervan kunt u "Auto formaat" instellen op "Aan". De televisie selecteert dan automatisch de meest geschikte instelling voor de uitzending (pagina 27).
- U kunt de positie van het beeld aanpassen als u Smart (50 Hz), Zoom of 14:9 selecteert. Druk op / om het beeld omhoog of omlaag te verschuiven (bijv. om de ondertitels te kunnen lezen).
- In de Smart-modus is het mogelijk dat sommige tekens en/of letters boven- en onderaan het beeld niet zichtbaar zijn. Als dat het geval is, kunt u "Verticale Grootte" selecteren op het "Beeldregeling" menu en het verticale formaat instellen zodat ze weer zichtbaar worden.
- Selecteer "Smart" of "Zoom" om in te stellen op bronbeelden van 720p of 1080i met afgesneden randen.

Het Tools-menu gebruiken

Druk op TOOLS om de volgende opties voor het bekijken van het televisieprogramma af te beelden.

Opties	Beschrijving
Sluiten	Hiermee sluit u het Tools-menu.
Power Saving	Zie pagina 30.
Ondertiteling Instellen (alleen in digitaalmodus)	Zie pagina 37.
Digit. favorieten (alleen in digitaalmodus)	Zie pagina 20.
Beeldinstelling	Zie pagina 23.
Geluid Modus	Zie pagina 25.
Auto klok instellen (alleen in analoogmodus)	Hiermee kunt u de digitaalmodus instellen om de juiste tijd te verkrijgen.
Sleep Timer	Zie pagina 30.
 Volume	Hiermee past u het volume van de hoofdtelefoon aan.

De Digitale Elektronische Programma Gids (EPG) raadplegen DVB*



Digitale Elektronische Programma Gids (EPG)



































* Het is mogelijk dat deze functie niet beschikbaar is in bepaalde landen.

- 1 Druk in de digitaalmodus op om de Digitale Elektronische Programma Gids (EPG) weer te geven.
- 2 Voer de gewenste, in onderstaande tabel aangegeven, handelingen uit.

Opmerking

Informatie over de programma's wordt alleen weergegeven als de zender deze uitzendt.

Als u dit wilt	Doet u dit
De EPG uitschakelen	Druk op .
Door de EPG navigeren	Druk op , , , .
Het huidige programma bekijken	Druk op als het huidige programma geselecteerd is.
De informatie over de programma's per categorie sorteren – Categorielijst	<ol style="list-style-type: none"> 1 Druk op de blauwe toets. 2 Druk op , , , om een categorie te selecteren. De categorienaam wordt aan de zijkant afgebeeld. De beschikbare categorieën zijn o.a.: "Favorieten": Bevat alle kanalen die opgeslagen zijn in de Favorietenlijst (pagina 20). "Alle Categorieën": Bevat alle overige beschikbare kanalen. Categoriennaam (bijv. "Nieuws"): Bevat alle kanalen overeenkomstig de geselecteerde categorie. 3 Druk op . <p>De Digitale Elektronische Programma Gids (EPG) laat nu alleen de huidige programma's uit de gekozen categorie zien.</p>
Instellen van een programma dat opgenomen moet worden – Timer REC	<ol style="list-style-type: none"> 1 Druk op , , , om een toekomstig programma te selecteren dat u wilt opnemen. 2 Druk op . 3 Druk op , om "Timer REC" te selecteren. 4 Druk op om de timers van de televisie en videorecorder in te stellen. Bij de informatie van dat programma wordt het symbool afgebeeld. Het lampje op de televisie (voorzijde) gaat oranje branden. <p>Opmerkingen</p> <ul style="list-style-type: none"> • Het instellen van de timer van de videorecorder via de televisie is alleen mogelijk met videorecorders die compatibel zijn met Smartlink. Als uw videorecorder niet compatibel is met Smartlink wordt er een melding afgebeeld als geheugensteuntje dat u de timer van de videorecorder moet instellen. • Als het opnemen eenmaal begonnen is, kunt u de televisie stand-by zetten, maar u moet de televisie niet volledig uitschakelen omdat dan het opnemen geannuleerd wordt. • Als er een leeftijdsgrens voor de programma's is ingesteld, verschijnt op het scherm een dialoogvenster waarin om het pinnummer gevraagd wordt. Voor meer informatie, zie "Kinderslot" op pagina 37.

Als u dit wilt	Doet u dit
Een programma selecteren dat automatisch op het scherm weergegeven moet worden zodra het begint– Herinnering	<ol style="list-style-type: none"> 1 Druk op /// om het komende programma, dat weergegeven moet worden, te selecteren. 2 Druk op . 3 Druk op / om "Herinnering" te selecteren. 4 Druk op  om het geselecteerde programma automatisch weer te geven zodra het begint. Bij de informatie van dat programma wordt het symbool  afgebeeld. <p>Opmerking Als de televisie stand-by staat, wordt de televisie automatisch weer ingeschakeld als het programma gaat beginnen.</p>
De tijd en datum instellen van een programma dat u wilt opnemen – Handmatig timer REC	<ol style="list-style-type: none"> 1 Druk op . 2 Druk op / om "Handmatig timer REC" te selecteren en druk vervolgens op . 3 Druk op / om de datum te selecteren en druk vervolgens op . 4 Stel de start- en stoptijd in op dezelfde manier zoals in stap 3. 5 Druk op / om het programma te selecteren en druk vervolgens op . 6 Druk op  om de timers van de televisie en uw videorecorder in te stellen. Bij de informatie van dat programma wordt het symbool  afgebeeld. Het  lampje op de televisie (voorzijde) gaat oranje branden. <p>Opmerkingen</p> <ul style="list-style-type: none"> • Het instellen van de timer van de videorecorder via de televisie is alleen mogelijk met videorecorders die compatibel zijn met Smartlink. Als uw videorecorder niet compatibel is met Smartlink wordt er een melding afgebeeld als geheugensteuntje dat u de timer van de videorecorder moet instellen. • Als het opnemen eenmaal begonnen is, kunt u de televisie stand-by zetten, maar u moet de televisie niet volledig uitschakelen omdat dan het opnemen geannuleerd wordt. • Als er een leeftijds grens voor de programma's is ingesteld, verschijnt op het scherm een dialoogvenster waarin om het pinnummer gevraagd wordt. Voor meer informatie, zie "Kinderslot" op pagina 37.
Een opname/herinnering annuleren – Timer-lijst	<ol style="list-style-type: none"> 1 Druk op . 2 Druk op / om "Timer-lijst" te selecteren en druk vervolgens op . 3 Druk op / om het programma, dat u wilt annuleren, te selecteren en druk vervolgens op . 4 Druk op / om "Timer Annuleren" te selecteren, en druk vervolgens op . <p>Via een dialoogvenster wordt u gevraagd het annuleren van het programma te bevestigen.</p> <ol style="list-style-type: none"> 5 Druk op / om "Ja" te selecteren en druk vervolgens op  ter bevestiging.

Tip

U kunt de Digitale Elektronische Programma Gids (EPG) ook weergeven door "Digitale EPG" in het "MENU" (pagina 22) te selecteren.

De digitale favorietenlijst gebruiken DV3*



Met de Favorietenlijst kunt u programma's kiezen uit een lijst van maximaal 20, door u opgegeven, kanalen. Voor het weergeven van de Favorietenlijst, zie "Navigeren in de menu's" (pagina 22).

Favorietenlijst

* Het is mogelijk dat deze functie niet beschikbaar is in bepaalde landen.

Als u dit wilt

Voor de eerste keer uw Favorietenlijst samenstellen

Doet u dit

Als u voor de eerste keer "Digit. favorieten" in het "MENU" selecteert, wordt via een dialoogvenster gevraagd of u kanalen aan de Favorietenlijst wilt toevoegen.

- 1 Druk op \oplus om "Ja" te selecteren.
- 2 Druk op \uparrow/\downarrow om het kanaal te selecteren dat u wilt toevoegen.

Als het kanaalnummer bekend is kunt u met behulp van de cijfertoetsen een kanaal rechtstreeks selecteren.

- 3 Druk op \oplus .
De in de Favorietenlijst opgeslagen kanalen worden aangeduid met een \heartsuit symbool.

De Favorietenlijst uitschakelen

Druk op RETURN.

De verkorte informatie over de huidige programma's weergeven

Druk op $\text{I}+$ terwijl u een programma selecteert. Druk nogmaals op de toets om te annuleren.

Een kanaal bekijken

Druk op \oplus terwijl u een programma selecteert.

Kanalen toevoegen of wissen in de Favorietenlijst

- 1 Druk op de blauwe toets.
De in de Favorietenlijst opgeslagen kanalen worden aangeduid met een \heartsuit symbool.
- 2 Druk op \uparrow/\downarrow om het kanaal te selecteren dat u wilt toevoegen of wissen.
Als het kanaalnummer bekend is kunt u met behulp van de cijfertoetsen een kanaal rechtstreeks selecteren.
- 3 Druk op \oplus .
- 4 Druk op de blauwe toets om terug te keren naar de Favorietenlijst.

Alle kanalen in de Favorietenlijst wissen

- 1 Druk op de blauwe toets.
- 2 Druk op de gele toets.
Via een dialoogvenster wordt u gevraagd het wissen van alle kanalen in de Favorietenlijst te bevestigen.
- 3 Druk op \leftarrow/\rightarrow om "Ja" te selecteren en druk vervolgens op \oplus ter bevestiging.

Beelden van een aangesloten apparaat bekijken

Schakel het aangesloten apparaat aan en voer een van de volgende stappen uit.



Voor apparatuur die is aangesloten op de SCART-aansluitingen met een volledige 21-pins SCART-kabel (pagina 39)



















Start de weergave op het aangesloten apparaat. Het beeld van het aangesloten apparaat verschijnt op het scherm.

Voor een automatisch geprogrammeerde videorecorder (pagina 8)





Druk in de analoogmodus op PROG +/- of de cijfertoetsen om een videokanaal te selecteren.

Voor andere apparaten (pagina 38)

Druk meerdere malen op / tot het juiste ingangssymbool (zie hieronder) op het scherm verschijnt.

Beeldschermweergave	Naam van ingangsaansluitingen
 AV1/2 of  AV1/2	 1/2 of  1/2
 AV3	 3 (Y, Pb/Cb, Pr/Cr) en  3 (L, R)
 AV4	HDMI IN 4 en HDMI IN 4  (L, R)
 AV5	HDMI IN 5
S  AV6 of  AV6	S  6 of  6, en  6 (L (MONO), R)
 PC	PC  en PC 

Overige handelingen

Als u dit wilt	Doet u dit
Terugkeren naar de normale televisiefunctie	Druk op DIGITAL of ANALOG.
De indextabel met ingangssignalen weergeven (behalve voor computer-video-ingangssignaal)	Druk op  om de indextabel met ingangssignalen weer te geven. (Druk vervolgens, alleen in de analoogmodus, op ) Als u een ingangsbron wilt selecteren, drukt u op  /  en vervolgens op  .

Het Tools-menu gebruiken

Druk op TOOLS om de volgende opties weer te geven voor het bekijken van beelden op aangesloten apparatuur, anders dan een computer.

Opties	Beschrijving
Sluiten	Hiermee sluit u het Tools-menu.
Power Saving	Zie pagina 30.
Beeldinstelling	Zie pagina 23.
Geluid Modus	Zie pagina 25.
Auto klok instellen (alleen in analoogmodus)	Hiermee kunt u de digitaalmodus instellen om de juiste tijd te verkrijgen.
Sleep Timer	Zie pagina 30.
 Volume	Hiermee past u het volume van de hoofdtelefoon aan.

De MENU functies gebruiken

Navigeren in de menu's

Met "MENU" kunt u gebruik maken van verschillende handige functies van deze televisie. U kunt gemakkelijk kanalen of ingangsbronnen selecteren en de instellingen van uw televisie veranderen.

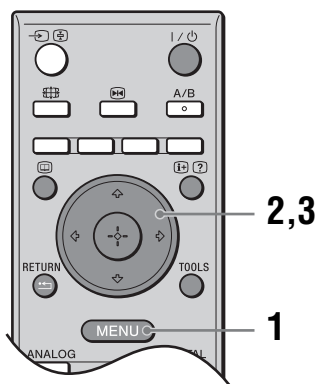

- 1 Druk op MENU om het menu weer te geven.



Pictogram

Beschrijving



Digit. favorieten

Hiermee beeldt u de favorietenlijst af. Voor meer informatie over de instelling, zie pagina 20.



Analoog

Hiermee keert u terug naar het laatst bekeken analoge kanaal.



Digitaal

Hiermee keert u terug naar het laatst bekeken digitale kanaal.

Pictogram

Beschrijving



Digitale EPG

Hiermee beeldt u de Digitale Elektronische Programma Gids (EPG) af.

Voor meer informatie over de instelling, zie pagina 18.



Externe ingangen

Hiermee selecteert u de op uw televisie aangesloten apparatuur.

- Om het gewenste externe ingangssignaal te bekijken, moet u het bronapparaat selecteren en vervolgens op **+** drukken.
- Om een naam toe te wijzen aan een externe ingang, selecteert u "Bewerk AV labels" en leest u vervolgens pagina 29.



Instellingen

Hiermee beeldt u het menu Instellingen af waarop u de meeste geavanceerde instellingen en aanpassingen kunnen worden gemaakt.

Voor meer informatie over de instellingen, zie pagina 23 tot en met 37.

Opmerking

De onderdelen verschillen afhankelijk van de situatie. Onderdelen die niet beschikbaar zijn worden grijs of niet afgebeeld.

- 2 Druk op **↑/↓** om een optie te selecteren.

- 3 Druk op **+** om de keuze van de optie te bevestigen.

Druk op MENU als u het menu wilt verlaten.

Het menu Beeld

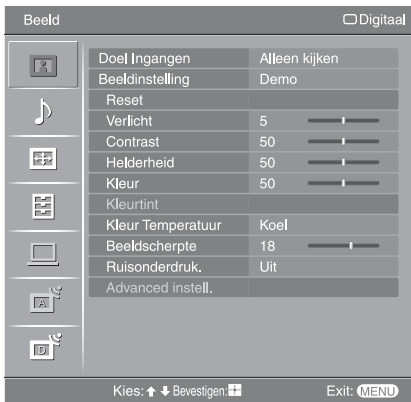

U kunt de onderstaande opties selecteren in het menu Beeld.

- 1 Druk op \uparrow/\downarrow om "Instellingen" te selecteren op het MENU, en druk daarna op \oplus .
- 2 Druk op \uparrow/\downarrow om een menupictogram te selecteren, en druk daarna op \oplus .
- 3 Druk op $\uparrow/\downarrow/\leftarrow/\rightarrow$ om een optie te selecteren.

Doel Ingangen

Hiermee selecteert u of alle gemaakte instellingen in het menu Beeld van toepassing zijn op alle ingangssignalen of alleen op het ingangssignaal waar momenteel naar wordt gekeken.

"Allen": Hiermee zijn de instellingen van toepassing op alle ingangssignalen.

"Alleen kijken": Hiermee zijn de instellingen alleen van toepassing op het huidige ingangssignaal.

Beeldinstelling

Hiermee selecteert u de beeldmodus, behalve voor een PC-ingangsbron.

"Demo": Voor een beeld met meer contrast en scherpte.

"Standaard": Voor een standaardbeeld. Deze instelling wordt aanbevolen voor home entertainment.

"Gebruiker": Hiermee kunt u voorkeursinstellingen opslaan.

Weergavemodus

Hiermee selecteert u de schermmodus voor een PC-ingangsbron.

"Video": Voor videobeelden.

"Tekst": Voor tekst, schema's of tabellen.

Reset

Hiermee stelt u alle beeldinstellingen terug op de fabrieksinstellingen, behalve "Doel Ingangen", "Beeldinstelling" en "Weergavemodus".

Verlicht

Om de helderheid van de verlichting in te stellen.

Tip

"Verlicht" is niet beschikbaar wanneer u "Power Saving" instelt op "Hoog" (pagina 30).

Contrast

Om het beeldcontrast te vergroten/verkleinen.

Helderheid

Om het beeld lichter of donkerder te maken.

Kleur

Om de kleurintensiteit te vergroten/verkleinen.

Kleurtint

Om de groene tinten en rode tinten te versterken of af te zwakken.

Tip

"Kleurtint" kan alleen worden aangepast voor NTSC-keursignalen (zoals op Amerikaanse videobanden).

Kleur Temperatuur

Om de witte kleur in het beeld in te stellen.

"Koel": Om de witte kleuren een blauwe tint te geven.

"Neutraal": Om de witte kleuren een neutrale tint te geven.

"Warm 1"/"Warm 2": Om de witte kleuren een rode tint te geven. De rode tint van "Warm 2" is sterker dan van "Warm 1".

Tip

"Warm 1" en "Warm 2" kunnen alleen geselecteerd worden als "Beeldinstelling" is ingesteld op "Gebruiker".

Beeldscherpte

Om de scherpte van het beeld te vergroten/verminderen.

Ruisonderdruk.

Hiermee onderdrukt u de beeldruis (sneeuw) in een zwak ontvangstsignaal.

"Auto": Om de beeldruis automatisch te onderdrukken (alleen in de analoge modus).

"Hoog"/"Midden"/"Laag": Om de sterkte van de ruisonderdrukking te wijzigen.

"Uit": Om Ruisonderdruk. uit te schakelen.

Advanced instell.

Om de beeldmodus nog gedetailleerder in te stellen. Als "Beeldinstelling" ingesteld wordt op "Gebruiker", is het mogelijk deze instellingen te maken/wijzigen.

"Reset": Hiermee herstelt u alle geavanceerde video-instellingen naar de fabrieksinstelling.

"Zwartcorrectie": Hiermee worden de donkere kleuren van het beeld versterkt om een groter contrast te bewerkstelligen.

"Adv. contrastoptimalisatie": Hiermee stelt u automatisch "Verlicht" en "Contrast" terug op de meest geschikte instellingen aan de hand van de helderheid van het beeldscherm. Deze instelling werkt vooral goed bij donkere beelden. Hiermee wordt het contrast van donkere beelden groter.

"Gamma": Hiermee past u de balans tussen lichte en donkere delen van het beeld aan.

"Helder wit": Hiermee worden de witte kleuren benadrukt.

"Live Colour": Hiermee worden kleuren levendiger gemaakt en huidtinten helder weergegeven.

"Kleurenbereik": Hiermee verandert u het kleurreproductiegamma. "Uitgebreid" reproduceert levendige kleuren en "Normaal" reproduceert de standaardkleuren.

"MPEG Ruisonderdr.": Hiermee wordt de beeldruis in videomateriaal met MPEG-compressie verminderd (alleen in digitaalmodus).

Tip

"Live Colour" is niet beschikbaar wanneer "Kleurenbereik" is ingesteld op "Normaal".

Het menu Geluid

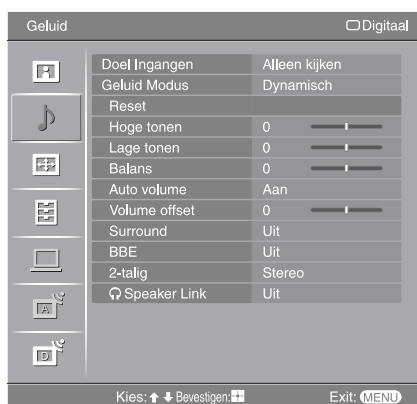

U kunt de onderstaande opties selecteren in het menu Geluid. Om opties te selecteren in "Instellingen", raadpleegt u "Het menu Beeld" (pagina 23).

Doel Ingangen

Hiermee selecteert u of alle gemaakte instellingen in het menu Geluid van toepassing zijn op alle ingangssignalen of alleen op het ingangssignaal waar momenteel naar wordt gekeken.

"Allen": Hiermee zijn de instellingen van toepassing op alle ingangssignalen.

"Alleen kijken": Hiermee zijn de instellingen alleen van toepassing op het huidige ingangssignaal.

Geluid Modus

Hiermee selecteert u de geluidsmodus.

"Dynamisch": Versterkt de hoge tonen.

"Standaard": Voor een standaard geluidswaergave. Deze instelling wordt aanbevolen voor home entertainment.

"Gebruiker": Vlakke karakteristiek. Hiermee kunt u ook uw favoriete instelling opslaan.

Reset

Hiermee stelt u alle geluidsinstellingen, behalve "Geluid Modus", "2-talig" en "Speaker Link", terug op de fabrieksinstellingen.

Hoge tonen

Hiermee past u geluiden met een hoge toonhoogte aan.

Lage tonen

Hiermee past u geluiden met een lage toonhoogte aan.

Balans

Hiermee stelt u de balans tussen de linker- en rechterluidspreker in.

Auto volume

Hiermee zorgt u dat het volumeniveau gelijk blijft, zelfs wanneer het geluidsvolume schommelt (bijvoorbeeld doordat reclames vaak luider zijn dan programma's).

Volume offset

Hiermee stelt u het volumeniveau in van de huidige ingangsbron in verhouding tot de andere ingangsbronnen wanneer "Doel Ingangen" is ingesteld op "Alleen kijken".

Surround

Hiermee selecteert u de surroundfunctie.

"TruSurround XT": Voor surroundgeluid (alleen voor stereoprogramma's).

"Simulated Stereo": Voegt een surroundeffect toe aan monoprogramma's.

"Uit": Voor normale stereo- of mono-ontvangst.

Wordt vervolgd

BBE

Hiermee maakt u het geluid krachtiger door compensatie van de fase-effecten in de luidsprekers met behulp van het "BBE High Definition Sound System".

2-talig

Hiermee selecteert u het luidspreker geluid voor een stereo-uitzending of een tweetalige uitzending.

"Stereo", "Mono": Voor een stereo-uitzending.

"A"/"B"/"Mono": Bij tweetalige uitzendingen selecteert u "A" voor geluidskanaal 1, "B" voor geluidskanaal 2, of "Mono" voor een monokanaal indien beschikbaar.

Tip

Als u een ander apparaat selecteert dat op de televisie is aangesloten, stelt u "2-talig" in op "Stereo", "A" of "B".

** Speaker Link
(hoofdtelefoon-
luidspreker-
koppeling)**

Hiermee schakelt u de ingebouwde televisie-luidsprekers in of uit bij aansluiting van de hoofdtelefoon.

"Aan": Het geluid wordt alleen uitgevoerd door de hoofdtelefoons.

"Uit": Het geluid wordt uitgevoerd door zowel de televisie als de hoofdtelefoon.

Tip

"Hoge tonen", "Lage tonen", "Balans", "Auto volume", "Surround" en "BBE" kunnen niet worden gebruikt voor een hoofdtelefoon en de audio-uitgangsaansluitingen.

Het menu Beeldregeling



U kunt de onderstaande opties selecteren in het menu Beeldregeling. Om opties te selecteren in "Instellingen", raadpleegt u "Het menu Beeld" (pagina 23).

Doel Ingangen

Hiermee selecteert u of alle gemaakte instellingen in het menu Beeldregeling van toepassing zijn op alle ingangssignalen of alleen op het ingangssignaal waar momenteel naar wordt gekeken.
"Allen": Hiermee zijn de instellingen van toepassing op alle ingangssignalen.
"Alleen kijken": Hiermee zijn de instellingen alleen van toepassing op het huidige ingangssignaal.

Schermmodus

Voor meer informatie over het beeldformaat, zie "Het beeldformaat handmatig aanpassen aan de uitzending" (pagina 16).

Auto formaat

Hiermee wijzigt u automatisch het beeldformaat op basis van het uitgezonden signaal. Als u de instelling wilt behouden, selecteert u "Uit".

Tips

- Zelfs als u "Aan" of "Uit" hebt geselecteerd voor "Auto formaat", kunt u het beeldformaat altijd wijzigen door herhaaldelijk op **EXIT** te drukken.
- "Auto formaat" is alleen beschikbaar voor PAL- en SECAM-signalen.

4:3 standaard

Hiermee selecteert u het standaard beeldformaat voor 4:3-uitzendingen.
"Smart": Geeft normale 4:3-uitzendingen weer met een nagebootst breedbeeldeffect.
"4:3": Geeft normale 4:3-uitzendingen weer in de juiste verhoudingen.
"Uit": Hiermee blijft bij verandering van kanaal of ingangssignaal de huidige "Schermmodus"-instelling behouden.

Tip

Deze optie is alleen beschikbaar als "Auto formaat" is ingesteld op "Aan".

Beeld bereik

Hiermee kunt u het zichtbare deel van het beeld aanpassen.
"Hoge resolutie": Voor weergave van het beeld van 1080i of 1080p bronnen in het originele formaat wanneer delen van het beeld zijn afgesneden.
"Normaal": Voor weergave van het beeld in het originele formaat.
"-1"/"-2": Voor het vergroten van het beeld zodat de randen verborgen blijven.

Horiz. Verschuiven

Hiermee past u de horizontale positie van het beeld aan.

Vertic. Verschuiven

Hiermee past u de verticale positie van het beeld aan wanneer het beeldformaat is ingesteld op "Smart" (50 Hz), "Zoom" of "14:9".

Wordt vervolgd

Verticale Grootte

Hiermee past u de verticale grootte van het beeld aan wanneer het beeldformaat is ingesteld op "Smart", "Zoom" of "14:9".

Het menu Instellingen



U kunt de onderstaande opties selecteren in het menu Instellingen. Om opties te selecteren in "Instellingen", raadpleegt u "Het menu Beeld" (pagina 23).

Auto Start

Hiermee start u het menu dat ook wordt weergegeven wanneer u de televisie voor het eerst gebruikt. U kunt hiermee de taal en het land/gebied selecteren, en alle beschikbare digitale en analoge kanalen programmeren. Normaal gesproken hoeft u deze handeling niet uit te voeren, omdat de taal en het land/gebied al zijn geselecteerd en de kanalen al zijn geprogrammeerd tijdens het installeren van de televisie (pagina 7, 8). Via deze optie kunt u dit proces echter herhalen (bijvoorbeeld om de televisie opnieuw te programmeren nadat u bent verhuisd of om nieuwe kanalen te zoeken).

Taal

Hiermee selecteert u de taal waarin de menu's worden weergegeven.

AV voorkeuze

Hiermee stelt u een naam in voor een apparaat dat is aangesloten op de aansluitingen aan de zij- of achterkant. Deze naam wordt kort op het scherm weergegeven wanneer het apparaat wordt geselecteerd. U kunt een overbodige ingangsbron overslaan.

- 1 Druk op om de gewenste ingangsbron te selecteren en druk vervolgens op .
- 2 Druk op om de gewenste optie te selecteren en druk vervolgens op .

Identificatielabels apparatuur: Maakt gebruik van een van de vooraf ingestelde labels om een naam toe te wijzen aan aangesloten apparatuur.

"Wijzig": Hiermee maakt u uw eigen naam. Voer de stappen 2 tot en met 4 uit onder "Programmanaam" (pagina 34).

"Overslaan": Slaat een overbodige ingangsbron over wanneer u op drukt om de ingangsbron te selecteren.

Auto S Video

Hiermee selecteert u het ingangssignaal van de S-video-aansluitingen S-6 als beide S-/6 aansluitingen aangesloten zijn.

Timerinstellingen

Hiermee stelt u een tijdsduur in waarna de televisie in-/uitgeschakeld wordt.

Sleep Timer

Hiermee stelt u een tijdsduur in waarna de televisie automatisch stand-by wordt gezet.

Als de Sleep Timer geactiveerd is brandt het  (Timer-) lampje op de televisie (voorzijde) oranje.

Tips

- Als u de televisie uitschakelt en weer inschakelt, wordt "Sleep Timer" weer ingesteld op "Uit".
- "TV wordt binnen korte tijd uitgeschakeld door Sleep Timer." wordt op het scherm weergegeven één minuut voordat de televisie stand-by wordt gezet.

Timer Aan

Hiermee stelt u de timer in voor het inschakelen van de televisie vanuit stand-by. "Dag": Hiermee selecteert u de dag waarop de "Timer Aan" in werking gezet moet worden.

"Tijd": Hiermee stelt u het tijdstip in waarop de televisie ingeschakeld moet worden.

"Duur": Hiermee stelt u een tijdsduur in waarna de televisie automatisch stand-by moet worden gezet.

"Volume-instellingen": Hiermee stelt u het geluidsniveau in voor als de televisie door de timer wordt ingeschakeld.

Klokinstelling

Hiermee kunt u de tijd handmatig instellen. Als de televisie digitale kanalen ontvangt, kan de klok niet handmatig worden ingesteld, aangezien deze is ingesteld op de tijdcode van het uitgezonden signaal.

Power Saving

Hiermee schakelt u "Power Saving" in waarmee u het stroomverbruik van de televisie verlaagt.

Als "Beeld uit" is gekozen, wordt het beeld uitgeschakeld en brandt het  (Beeld uit-) lampje op de televisie (voorzijde) groen. De geluidswaergeving blijft ongewijzigd.

Licht Sensor



"Aan": Hiermee stelt u de beeldwaergeving automatisch optimaal in aan de hand van het omgevingslicht in de kamer.

"Uit": Hiermee schakelt u de "Licht Sensor"-functie uit.

Opmerking

Zorg ervoor dat niets de lichtsensor bedekt omdat deze hierdoor niet meer kan werken. Zie pagina 14 voor meer informatie over de sensor.



AV2 uitgang

Hiermee stelt u in dat een signaal wordt uitgevoerd via de aansluiting met de aanduiding  op de achterzijde van de televisie. Als u een videorecorder of andere opnameapparatuur aansluit op de aansluiting  2, kunt u opnemen van de apparatuur die is aangesloten op andere aansluitingen van de televisie.

"TV": Hiermee voert u het uitgezonden signaal van de antenne uit.

"AV1": Hiermee voert u signalen uit van apparatuur die is aangesloten op de  1-aansluiting.

"AV6": Hiermee voert u signalen uit van apparatuur die is aangesloten op de  6-aansluiting.

"Auto": Voert de signalen uit van wat er op het scherm wordt weergegeven (behalve signalen van de aansluitingen  3, HDMI IN 4, HDMI IN 5 en PC ).

Stil inschakelen

Hiermee wordt het geluidsniveau laag gezet als de televisie voor de eerste keer wordt ingeschakeld, en neemt het geleidelijk toe tot een vooraf ingesteld niveau.

Speaker	<p>Hiermee schakelt u de interne luidsprekers van de televisie in/uit.</p> <p>"Aan": De luidsprekers van de televisie worden ingeschakeld zodat u de geluidsweggeve kunt beluisteren via de ingebouwde luidsprekers.</p> <p>"Uit": De luidsprekers van de televisie worden uitgeschakeld zodat u de geluidsweggeve alleen kunt beluisteren via externe audio-apparatuur die is aangesloten op de audio-uitgangen.</p>
Audio uit	<p>"Variabel": De audio-uitvoer van uw audiosysteem kan worden geregeld met de afstandsbediening van de televisie.</p> <p>"Vast": De audio-uitvoer van de televisie ligt vast. Gebruik de volumeregeling van uw audioreceiver om het volumeniveau (en andere audio-instellingen) te regelen via uw audiosysteem.</p>
Kleurensysteem	<p>Hiermee selecteert u het kleursysteem ("Auto", "PAL", "SECAM", "NTSC3.58", "NTSC4.43" of "PAL60") dat overeenkomt met het ingangssignaal van de ingangsbron.</p>
Productinformatie	<p>Hiermee beeldt u de informatie van uw televisiesysteem af.</p>
Toestel resetten	<p>Hiermee stelt u alle instellingen terug op de fabrieksinstellingen waarna het Auto Start-scherm wordt afgebeeld.</p> <p>Opmerking</p> <p>Alle instellingen, inclusief de digitale favorietenlijst, het land, de taal, de automatisch afgestemde kanalen, enz., worden teruggesteld.</p>

Het menu PC instellingen



U kunt de onderstaande opties selecteren in het menu PC instellingen. Om opties te selecteren in "Instellingen", raadpleegt u "Het menu Beeld" (pagina 23).

Schermmodus

Hiermee selecteert u een beeldformaat voor de weergave van de ingangssignalen vanaf uw computer.

"Normaal": Voor weergave van het beeld in het originele formaat.

"Volb. 1": Hiermee wordt het beeld over het gehele beeldscherm vergroot, maar de hoogte/breedte-verhouding blijft in tact.

"Volb. 2": Hiermee wordt het beeld over het gehele beeldscherm vergroot.

Reset

Hiermee worden de computerinstellingen, behalve "Schermmodus" en "Power Management", terug op de fabrieksinstellingen gesteld.

Auto Adjustment

Hiermee wordt automatisch de schermpositie en de fase van het beeld ingesteld als de televisie een ingangssignaal krijgt vanaf de aangesloten computer.

Tip

Auto Adjustment werkt misschien niet goed met bepaalde ingangssignalen. In die gevallen moet u de "Fase", "Pitch", "Horiz. Verschuiven" en "Vertic. Verschuiven" handmatig instellen.

Fase

Hiermee kunt u de fase instellen voor als het beeld flikkert.

Pitch

Hiermee kunt u de pitch instellen voor als er ongewenste verticale strepen in het beeld voorkomen.

Horiz. Verschuiven

Hiermee past u de horizontale positie van het beeld aan.

Vertic. Verschuiven

Hiermee past u de verticale positie van het beeld aan.

Power Management

Hiermee wordt de televisie stand-by gezet als er gedurende 30 seconden geen signaal ontvangen wordt.

Het menu Analoge instellingen (alleen in analoogmodus)

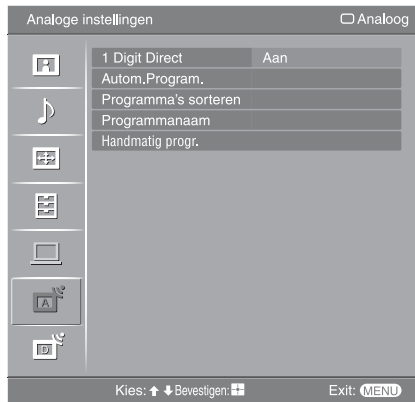

Met het menu Analoge instellingen kunnen de analoge instellingen gewijzigd/gemaakt worden. Om opties te selecteren in "Instellingen", raadpleegt u "Het menu Beeld" (pagina 23).

1 Digit Direct

Als "1 Digit Direct" is ingesteld op "Aan", kunt u een analoog kanaal selecteren met een van de geprogrammeerde cijfertoetsen (0 - 9) op de afstandsbediening.

Opmerking

Als "1 Digit Direct" is ingesteld op "Aan", is het niet mogelijk om het kanaalnummer 10 of hoger te kiezen met behulp van twee cijfertoetsen op de afstandsbediening.

Autom. Program.

Hiermee wordt afgestemd op alle beschikbare analoge kanalen.

Gewoonlijk hoeft u deze handeling niet uit te voeren, omdat de kanalen al worden ingesteld wanneer u de televisie voor het eerst gebruikt (pagina 8). Via deze optie kunt u dit proces echter herhalen (bijvoorbeeld om de televisie opnieuw te programmeren nadat u bent verhuisd of om nieuwe kanalen te zoeken).

Programma's sorteren

Hiermee wijzigt u de volgorde waarin de analoge kanalen op de televisie zijn opgeslagen.

- 1 Druk op \uparrow/\downarrow om een kanaal te selecteren dat u naar een nieuwe positie wilt verplaatsen en druk vervolgens op \oplus .
- 2 Druk op \uparrow/\downarrow om de nieuwe positie voor uw kanaal te selecteren en druk vervolgens op \oplus .

Programmanaam

Hiermee stelt u de gewenste kanaalnaam van maximaal vijf letters of cijfers in. De naam wordt kort op het scherm weergegeven wanneer het kanaal wordt geselecteerd. (Namen van kanalen worden gewoonlijk automatisch overgenomen van teletekst (indien beschikbaar).)

- 1 Druk op \uparrow/\downarrow om een kanaal te selecteren dat u een naam wilt geven en druk vervolgens op \oplus .
- 2 Druk op \uparrow/\downarrow om de gewenste letter of cijfer te selecteren ("_" voor een spatie) en druk vervolgens op \Rightarrow .

Als u het verkeerde teken invoert

Druk op \Leftarrow/\Rightarrow om het verkeerde teken te selecteren. Druk vervolgens op \uparrow/\downarrow om het juiste teken te selecteren.

Alle tekens wissen

Selecteer "Reset" en druk vervolgens op \oplus .

- 3 Herhaal stap 2 tot de naam naar wens is.
- 4 Selecteer "OK" en druk vervolgens op \oplus .

Handmatig progr.

Voordat u "Naam"/"AFT"/"Audio Filter"/"Overslaan"/"Decoder" selecteert, moet u op PROG +/- drukken om het programmanummer dat bij het kanaal hoort te selecteren. U kunt geen programmanummer selecteren dat is ingesteld op Overslaan (pagina 35).

Programma/Systeem/Kanaal

Hiermee stelt u de programmakanalen handmatig in.

- 1 Druk op \uparrow/\downarrow om "Programma" te selecteren en druk vervolgens op \oplus .
- 2 Druk op \uparrow/\downarrow om het programmanummer te selecteren waarop u handmatig wilt afstemmen (bij het afstemmen van een videorecorder moet u kanaal 00 selecteren) en druk daarna op RETURN.
- 3 Druk op \uparrow/\downarrow om "Systeem" te selecteren en druk vervolgens op \oplus .
- 4 Druk op \uparrow/\downarrow om een van de volgende videosystemen te selecteren en druk vervolgens op \Leftarrow .

B/G: Voor West-Europese landen/gebieden

D/K: Voor Oost-Europese landen/gebieden

L: Voor Frankrijk

I: Voor het Verenigd Koninkrijk

- 5 Druk op \uparrow/\downarrow om "Kanaal" te selecteren en druk vervolgens op \oplus .
- 6 Druk op \uparrow/\downarrow om "S" (via de kabel) of "C" (via de ether) te selecteren en druk vervolgens op \Rightarrow .
- 7 Stel de kanalen als volgt in:

Als u het kanaalnummer (frequentie) niet weet

Druk op \uparrow/\downarrow om het volgende beschikbare kanaal op te zoeken. Zodra een kanaal is gevonden, stopt de televisie met zoeken. Om door te gaan met zoeken druk op \uparrow/\downarrow .

Als u het kanaalnummer (frequentie) wel weet

Druk op de cijfertoetsen om het kanaalnummer van de gewenste zender of van de videorecorder in te voeren.

- 8 Druk op \oplus om naar "Bevestigen" te gaan en druk vervolgens op \oplus .
- 9 Druk op \Downarrow om "OK" te selecteren en druk vervolgens op \oplus .

Herhaal de bovenstaande stappen als u nog meer kanalen handmatig wilt instellen.

Naam

Hiermee stelt u de gewenste naam van maximaal vijf letters of cijfers in voor het geselecteerde kanaal. Deze naam wordt kort op het scherm weergegeven wanneer het kanaal wordt geselecteerd.

Voor het invoeren van tekens moet u de stappen 2 tot en met 4 onder "Programmanaam" (pagina 34) uitvoeren.

AFT

Hiermee kunt u handmatig fijnafstemmen op het geselecteerde programmanummer, als u van oordeel bent dat een kleine afstemcorrectie de beeldkwaliteit kan verbeteren.

U kunt de fijnafstemming aanpassen over een bereik van -15 tot +15. Als "Aan" is geselecteerd, wordt de fijnafstemming automatisch uitgevoerd.

Audio Filter

Hiermee verbetert u het geluid voor afzonderlijke kanalen in het geval van vervorming bij mono-uitzendingen. Soms kan een niet-standaard zendsignaal het geluid vervormen of ertoe leiden dat het geluid af en toe wegvalt wanneer u een monoprogramma bekijkt.

Als het geluid niet wordt vervormd, wordt aanbevolen de fabrieksinstelling "Uit" voor deze optie te handhaven.



Opmerkingen

- Ontvangst van stereo of tweetalig geluid is niet mogelijk als "Laag" of "Hoog" is geselecteerd.
- "Audio Filter" is niet beschikbaar wanneer "Systeem" is ingesteld op "L".

Overslaan

Hiermee slaat u ongebruikte analoge kanalen over wanneer u op PROG +/- drukt om kanalen te selecteren. (U kunt een overgeslagen kanaal nog steeds selecteren met de cijfertoetsen.)

Decoder

Hiermee kunt u het geselecteerde, gecodeerde kanaal bekijken en opnemen als u een decoder gebruikt die rechtstreeks is aangesloten op SCART-aansluiting  1 of via een videorecorder is aangesloten op SCART-aansluiting  2.

Opmerking

Afhankelijk van het gekozen land/gebied in "Land" (pagina 7) is deze optie eventueel niet beschikbaar.

Bevestigen

Hiermee worden de wijzigingen die aangebracht zijn in de instellingen van "Handmatig progr." opgeslagen.

Het menu Digitale instellingen DV3

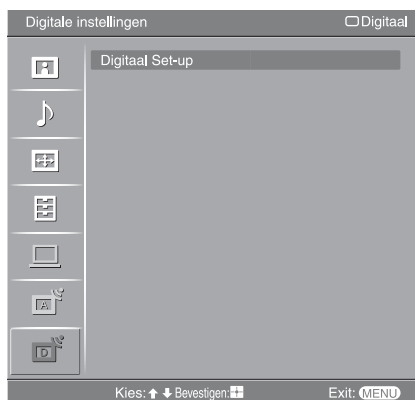

Met het menu Digitale instellingen kunnen de digitale instellingen gewijzigd/gemaakt worden. Selecteer "Digitaal Set-up" en druk op \oplus om de volgende menu's af te beelden. Om opties te selecteren in "Instellingen", raadpleegt u "Het menu Beeld" (pagina 23).

Digitaal Afstemming

Hiermee wordt het menu "Digitaal Afstemming" afgebeeld.

Digitale Autom. Afstemming

Hiermee worden alle beschikbare digitale kanalen ingesteld.

Gewoonlijk hoeft u deze handeling niet uit te voeren, omdat de kanalen al worden ingesteld wanneer u de televisie voor het eerst gebruikt (pagina 8). Via deze optie kunt u dit proces echter herhalen (bijvoorbeeld om de televisie opnieuw te programmeren nadat u bent verhuisd of om nieuwe kanalen te zoeken).

Programmalijst Bewerken

Hiermee kunt u elk ongewenst opgeslagen digitaal kanaal verwijderen en de volgorde waarin de digitale kanalen op de televisie zijn opgeslagen veranderen.

- 1 Druk op \uparrow/\downarrow om een kanaal te selecteren dat u wilt verwijderen of naar een nieuwe positie wilt verplaatsen.

Als het programmanummer (frequentie) bekend is

Voer met behulp van de cijfertoetsen het driecijferig programmanummer van de gewenste zender in.

- 2 De digitale kanalen worden als volgt verwijderd of van volgorde veranderd:

Een digitaal kanaal verwijderen

Druk op \oplus . Via een dialoogvenster wordt u gevraagd het verwijderen van het gekozen digitale kanaal te bevestigen. Druk op \leftarrow om "Ja" te selecteren en druk vervolgens op \oplus .

De digitale kanalen van volgorde veranderen

Druk op \Rightarrow en daarna op \uparrow/\downarrow om de nieuwe positie voor het kanaal te selecteren en druk vervolgens op \leftarrow . Herhaal de stappen 1 en 2 als u andere kanalen wilt verplaatsen.

- 3 Druk op RETURN.

Digitale Handm. Afstemming

Hiermee kunt u handmatig de digitale kanalen instellen.

- 1 Druk op een cijfertoets om het kanaalnummer te selecteren dat u handmatig wilt instellen en druk vervolgens op \uparrow/\downarrow om het kanaal in te stellen.
- 2 Nadat de beschikbare kanalen gevonden zijn, drukt u op \uparrow/\downarrow om het kanaal te selecteren dat u wilt opslaan en drukt u vervolgens op \oplus .
- 3 Druk op \uparrow/\downarrow om het programmanummer te selecteren waaronder u het nieuwe kanaal wilt opslaan en druk vervolgens op \oplus .

Herhaal de bovenstaande stappen als u nog meer kanalen handmatig wilt instellen.

Hiermee wordt menu "Digitaal Set-up" afgebeeld.

Ondertiteling Instellen*

Voor het weergeven van de ondertitels op het scherm.

Als "Hardhorend" (Voor slechthorenden) is geselecteerd worden eventueel naast de ondertitels ook enkele visuele hulpmiddelen weergegeven (als zulke informatie via de televisie-kanalen wordt uitgezonden).

Ondertiteling Taal*

Hiermee selecteert u de taal waarin de ondertitels afgebeeld worden.

Audiotaal*



Hiermee selecteert u de taal die in een programma gebruikt wordt. Het is mogelijk dat bij enkele digitale kanalen meerdere audio-talen voor een programma uitgezonden worden.

Audiotype*

Hiermee wordt het geluidsniveau harder gezet als "Hardhorend" (Voor slechthorenden) geselecteerd is.

Kinderslot*

Hiermee stelt u een leeftijdsgrens voor de programma's in. Elk programma, met een hogere classificatie dan de ingestelde leeftijdsgrens, kan alleen bekeken worden nadat een pinnummer op juiste wijze is ingevoerd.

- 1 Voer met behulp van de cijfertoetsen uw huidige pinnummer in.
Als u nog niet eerder een pinnummer ingesteld hebt, wordt een venster afgebeeld waarin u een pinnummer kunt invoeren. Volg onderstaande aanwijzingen over de "PIN-code".
- 2 Druk op / om de leeftijdsgrens te selecteren of "Geen" (voor onbeperkt kijken) en druk vervolgens op .
- 3 Druk op RETURN.

PIN-code*

Hiermee kunt u het pinnummer voor de eerste keer instellen of later wijzigen.

- 1 Voer het pinnummer als volgt in:
Als u al eerder in pinnummer heeft ingesteld
Voer met behulp van de cijfertoetsen uw huidige pinnummer in.
Als u nog geen pinnummer heeft ingesteld
Voer met behulp van de cijfertoetsen de fabrieksinstelling 9999 van het pinnummer in.
- 2 Voer met behulp van de cijfertoetsen het nieuwe pinnummer in.
Een melding wordt afgebeeld die u mededeelt dat het nieuwe pinnummer geaccepteerd is.
- 3 Druk op RETURN.

Tip

Het pinnummer 9999 wordt altijd geaccepteerd.

Technische Instellingen

Hiermee wordt het menu "Technische Instellingen" afgebeeld.

"Auto Service Update": Hiermee maakt u het mogelijk dat nieuwe digitale diensten, zodra ze beschikbaar zijn, door de televisie ontdekt en opslagen worden.

"Software download": Hiermee maakt u het mogelijk dat de televisie automatisch (na uitgifte) en gratis via de bestaande antenne bijgewerkte versies van de software ontvangt. Door Sony wordt aanbevolen dat deze optie altijd ingesteld staat op "Aan". Als u de bijwerking van uw software niet op prijs stelt, moet u deze optie instellen op "Uit".

"Systeeminformatie": Hiermee wordt de huidige softwareversie en de signaalsterkte afgebeeld.

"Tijd Zone": Hiermee kunt u de tijdzone waarin u zich bevindt handmatig kiezen, voor het geval deze niet dezelfde is als de standaardtijdzone voor uw land.

Instellingen CA-module

Hiermee kunt u gebruikmaken van een pay-per-view-dienst als u eenmaal in het bezit bent van een CAM (Conditional Access Module) en een smartcard. Zie pagina 38 voor de plaats van de  (PCMCIA) aansluiting.

* Het is mogelijk dat deze functie niet beschikbaar is in bepaalde landen.

Optionele apparatuur aansluiten

U kunt allerlei optionele apparaten op uw televisie aansluiten. Aansluitkabels worden niet bijgeleverd.

Aansluiten op de televisie (zijkant)

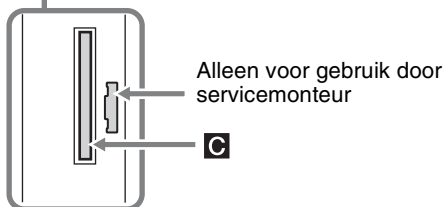
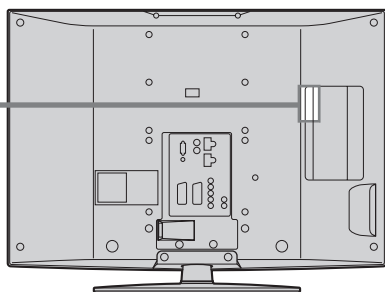
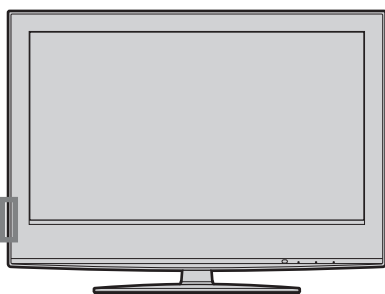
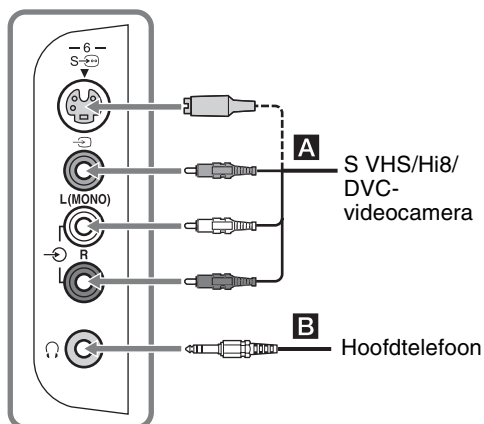

Als u dit wilt aansluiten

S VHS/Hi8/DVC-
videocamera **A**

Doet u dit

Sluit de camera aan op de S-video-aansluiting S-6 of de composietvideo-aansluiting 6, en op de L (MONO)-/R-audio-aansluitingen 6. Om beeldruis te voorkomen, mag u de camera niet tegelijkertijd aansluiten op de video-aansluiting 6 en S-video-aansluiting S-6. Sluit mono-apparatuur aan op de L-aansluiting 6.

Hoofdtelefoon **B**

Sluit de hoofdtelefoon aan op de aansluiting als u het geluid van de televisie via de hoofdtelefoon wilt beluisteren.

CAM (Conditional
Access Module) **C**

Gebruikmaken van pay-per-view-diensten.

Raadpleeg de gebruiksaanwijzing die bij uw CAM geleverd is voor meer informatie. Om de CAM te kunnen gebruiken moet u de rubber afdekking van de CAM-sleuf verwijderen. Schakel de televisie uit als u de CAM in de CAM-sleuf steekt. Als u de CAM niet gebruikt, raden wij u aan om de rubber afdekking op de CAM-sleuf terug te plaatsen.

Opmerking

CAM wordt niet in alle landen ondersteund. Controleer dit bij uw erkende dealer.

Aansluiten op de televisie (achterkant)

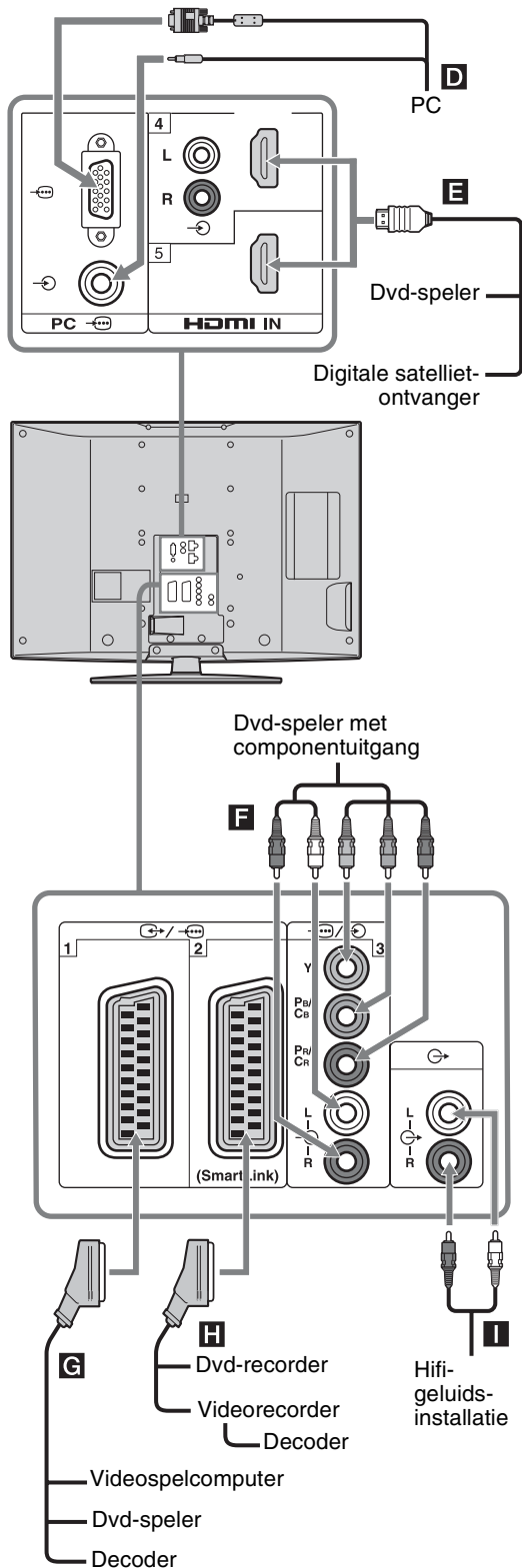

Als u dit wilt aansluiten

Doet u dit

PC **D**

Sluit de computer aan op de pc -aansluitingen. Het wordt aanbevolen een computerkabel met ferrietkernen te gebruiken.

Digitale satellietontvanger of dvd-speler **E**

Sluit dit apparaat aan op de HDMI IN 4 of 5 aansluiting als het apparaat een HDMI-aansluiting heeft. De digitale video- en audiosignalen zijn afkomstig van de apparatuur. Als het apparaat wel een DVI-aansluiting heeft maar geen HDMI-aansluiting, sluit u de DVI-aansluiting via een DVI - HDMI-adapter (niet meegeleverd) aan op de HDMI IN 4 aansluiting en verbindt u de audio-uitgangen van het apparaat met de HDMI IN 4 aansluitingen.

Opmerkingen

- De HDMI-aansluitingen ondersteunen uitsluitend de volgende video-ingangssignaalformaten: 480i, 480p, 576i, 576p, 720p, 1080i en 1080p. Als u op een computer wilt aansluiten, gebruikt u de PC -aansluiting.
- Gebruik uitsluitend een HDMI-kabel waarop het HDMI-logo staat.

Dvd-speler met componentuitgang **F**



Sluit dit apparaat aan op de componentvideo-aansluitingen en de L/R-audio-aansluitingen -3.

Videospelcomputer, dvd-speler of decoder **G**

Sluit dit apparaat aan op de SCART-aansluiting 1. Als u de decoder aansluit, wordt het gecodeerde signaal van de televisie-tuner naar de decoder gezonden, waarna het gedecodeerde signaal van de decoder naar de televisie wordt gezonden.

Dvd- of videorecorder met SmartLink-ondersteuning **H**

Sluit dit apparaat aan op de SCART-aansluiting 2. SmartLink is een rechtstreekse verbinding tussen de televisie en een video- of dvd-recorder.

Als u dit wilt aansluiten	Doet u dit
Hifi-geluidsinstallatie 	Sluit dit apparaat aan op de  audio-uitgangsaansluitingen als u het geluid van de televisie wilt beluisteren via de hifi-geluidsinstallatie.

Het Tools-menu gebruiken als de computer de ingangssignalen levert

Druk op TOOLS om de volgende opties weer te geven voor het bekijken van beelden ingevoerd vanaf de aangesloten computer.

Opties	Beschrijving
Sluiten	Hiermee sluit u het Tools-menu.
Power Saving	Zie pagina 30.
Weergavemodus	Zie pagina 23.
Geluid Modus	Zie pagina 25.
Auto Adjustment	Zie pagina 32.
Horiz. Verschuiven	Zie pagina 32.
Vertic. Verschuiven	Zie pagina 32.
Auto klok instellen (alleen in analoogmodus)	Hiermee kunt u de digitaalmodus instellen om de juiste tijd te verkrijgen.
 Volume	Hiermee past u het volume van de hoofdtelefoon aan.

Technische gegevens

Beeldscherm

Voedingsvereisten:

220–240 V wisselstroom, 50 Hz

Schermafmetingen:

KDL-46W2000:

46 inch (Ong. 116,8 cm, diagonaal gemeten)

KDL-40W2000:

40 inch (Ong. 101,6 cm, diagonaal gemeten)

Schermresolutie:

1.920 punten (horizontaal) × 1.080 lijnen (verticaal)

Energieverbruik:

KDL-46W2000: 225 W

KDL-40W2000: 185 W

Energieverbruik bij stand-by:

0,3 W

Afmetingen (b × h × d):

KDL-46W2000:

Ca. 1.120 × 805 × 334 mm (met standaard)

Ca. 1.120 × 755 × 118 mm (zonder standaard)

KDL-40W2000:

Ca. 988 × 715 × 266 mm (met standaard)

Ca. 988 × 665 × 105 mm (zonder standaard)

Gewicht:

KDL-46W2000:

Ca. 36,0 kg (met standaard)

Ca. 30,0 kg (zonder standaard)

KDL-40W2000:

Ca. 27,5 kg (met standaard)

Ca. 23,0 kg (zonder standaard)

Beeldschermstelsysteem

LCD-scherm (Liquid Crystal Display)

Televisiesysteem

Analoog: Afhangelijk van de geselecteerde instelling voor land/regio:

B/G/H, D/K, L, I

Digitaal: DVB-T

Kleur-/videosysteem

Analoog: PAL, SECAM

NTSC 3.58, 4.43 (alleen Video In)

Digitaal: MPEG-2 MP@ML

Antenne

75 ohm externe aansluiting voor VHF/UHF

Kanaalbereik

Analoog: VHF: E2–E12

UHF: E21–E69

CATV: S1–S20

HYPERS: S21–S41

D/K: R1–R12, R21–R69

L: F2–F10, B–Q, F21–F69

I: UHF B21–B69

Digitaal: VHF/UHF

Aansluitingen

 1

21-pins SCART-aansluiting (CENELEC-norm)

inclusief audio-/video-ingang, RGB-ingang en audio-/video-uitgang van de televisie.

 2 (SmartLink)

21-pins SCART-aansluiting (CENELEC-norm)

inclusief audio-/video-ingang, RGB-ingang, omschakelbare audio-/video-uitgang en SmartLink-interface.

 3

Ondersteunde normen: 1080i, 720p, 576p, 576i, 480p, 480i

Y: 1 Vp-p, 75 ohm, 0,3 V negatieve synchronisatie

P_B/C_B: 0,7 Vp-p, 75 ohm

P_R/C_R: 0,7 Vp-p, 75 ohm

 3

Audio-ingang (tulpstekker)

500 mVrms

Impedantie: 47 kohm

HDMI IN 4, 5

Video: 1080p, 1080i, 720p, 576p, 576i, 480p, 480i

Audio: Tweekanaals lineaire PCM

32, 44,1 en 48 kHz, 16-, 20- en 24-bits

Analoge audio (tulpstekker-aansluitingen):

500 mVrms, Impedantie 47 kohm

(alleen HDMI IN 4)

 6 S-video-ingang (4-pins mini-DIN-aansluiting)

 6 Video-ingang (tulpstekker)

 6 Audio-ingang (tulpstekker)

 Audio-uitgang (tulpstekker-aansluitingen)

PC  PC-ingang (D-sub, 15-pins) (zie pagina 42)

G: 0,7 Vp-p, 75 ohm, geen "sync-on-green"

B: 0,7 Vp-p, 75 ohm

R: 0,7 Vp-p, 75 ohm

HD: 1-5 Vp-p

VD: 1-5 Vp-p

 PC-audioingang (ministekker)

 Hoofdtelefoonaansluiting

 CAM (Conditional Access Module)-sleuf

Geluidsuitvoer

10 W + 10 W

Meegeleverde accessoires

Zie "1: De accessoires controleren" op pagina 4.

Optionele accessoires

- Wandmontagesteun SU-WL51

Ontwerp en technische gegevens kunnen zonder voorafgaande kennisgeving worden gewijzigd.

Referentieoverzicht van het pc-ingangssignaal

Signalen	Horizontaal (pixels)	Verticaal (lijnen)	Horizontale frequentie (kHz)	Verticale frequentie (Hz)	Standaard
VGA	640	480	31,5	60	VGA
	640	480	37,5	75	VESA
	720	400	31,5	70	VGA-T
SVGA	800	600	37,9	60	VESA-richtlijnen
	800	600	46,9	75	VESA
XGA	1024	768	48,4	60	VESA-richtlijnen
	1024	768	56,5	70	VESA
	1024	768	60	75	VESA
WXGA	1280	768	47,4	60	VESA
	1280	768	47,8	60	VESA
	1360	768	47,7	60	VESA



- De pc-ingangsaansluiting van deze televisie ondersteunt Sync-on-green en Composite Sync niet.
- De pc-ingangsaansluiting van deze televisie ondersteunt geïnterlineerde signalen niet.
- Voor de hoogste beeldkwaliteit adviseren wij u de signalen (vetgedrukt) te gebruiken in het bovenstaande overzicht met een verticale frequentie van 60 Hz vanaf een computer. In geval van plug-en-play worden automatisch signalen gekozen met een verticale frequentie van 60 Hz.

Problemen oplossen

Controleer of het  (stand-by-) lampje rood knippert.

Als het lampje knippert





De functie voor zelfdiagnose is geactiveerd.



- 1 Tel hoeveel keren het  (stand-by-) lampje knippert tussen de pauzes van twee seconden.
Bijvoorbeeld, het lampje knippert driemaal, gevolgd door een pauze van twee seconden, waarna het lampje weer driemaal knippert, enz.
- 2 Druk op  op de televisie (bovenzijde) om deze uit te schakelen, trek te stekker uit het stopcontact en meldt aan uw handelaar of Sony-servicecentrum hoe (hoeveel keer) het lampje knippert.

Als het lampje niet knippert



- 1 Controleer de items in de onderstaande tabellen.
- 2 Als het probleem hiermee niet is opgelost, moet u de televisie laten nakijken door een bevoegde onderhoudstechnicus.

Beeld

Probleem	Oorzaak/oplossing
Geen beeld (scherm is donker) en geen geluid	<ul style="list-style-type: none">• Controleer de antenne-aansluiting.• Steek de stekker in het stopcontact en druk op  op de televisie (bovenzijde).• Als het  (stand-by-) lampje rood brandt, druk dan op .
Geen beeld of geen menu-informatie van apparatuur die op de SCART-aansluiting is aangesloten	<ul style="list-style-type: none">• Controleer of de optionele apparatuur is ingeschakeld en druk herhaaldelijk op / tot het juiste ingangssymbool op het scherm wordt weergegeven.• Controleer de aansluiting tussen de optionele apparatuur en de televisie.
Dubbele beelden of echo-beelden	<ul style="list-style-type: none">• Controleer de antenne-/kabelaansluitingen.• Controleer de positie en richting van de antenne.
Er verschijnt alleen sneeuw en ruis op het scherm	<ul style="list-style-type: none">• Controleer of de antenne kapot of verbogen is.• Controleer of de antenne is versleten (de gebruiksduur in normale gebruiksomstandigheden is drie tot vijf jaar en één tot twee jaar aan de kust).
Vervormd beeld (gestippelde lijnen of strepen)	<ul style="list-style-type: none">• Houd de televisie uit de buurt van bronnen van elektrische storing, zoals auto's, motorfietsen, haardrogers of optische apparatuur.• Laat ruimte vrij tussen de televisie en de optionele apparatuur als u optionele apparatuur installeert.• Controleer of de antenne is aangesloten met de bijgeleverde coaxkabel.• Houd de antennekabel uit de buurt van andere aansluitkabels.
Beeldruis bij het kijken naar een televisiekanaal	<ul style="list-style-type: none">• Selecteer "Handmatig progr." in het "Analoge instellingen"-menu en pas de "AFT" (Automatische fijnafstemming) aan om een betere beeldontvangst te krijgen (pagina 35).
Er zijn zwarte en/of heldere puntjes zichtbaar op het scherm	<ul style="list-style-type: none">• Het beeld van een scherm bestaat uit pixels. Zwarte en/of heldere puntjes (pixels) op het scherm zijn normaal en duiden niet op een storing.
Geen kleur bij programma's	<ul style="list-style-type: none">• Selecteer "Reset" in het "Beeld"-menu om de fabrieksinstellingen te herstellen (pagina 23).

Probleem	Oorzaak/oplossing
Geen kleur of onregelmatige kleur als u een signaal bekijkt via de Y, Pb/Cb, Pr/Cr aansluitingen van  3	<ul style="list-style-type: none"> • Controleer de aansluiting van de Y, Pb/Cb, Pr/Cr-stekkers van 3. • Zorg dat de Y, Pb/Cb, Pr/Cr-stekkers van 3 stevig in de bijbehorende aansluitingen zijn geplaatst.

Geluid

Probleem	Oorzaak/oplossing
Geen geluid, maar goed beeld	<ul style="list-style-type: none"> • Druk op  +/- of  (Dempen). • Controleer of "Speaker" is ingesteld op "Aan" in het "Instellingen"-menu (pagina 31).
Het geluid bevat ruis	<ul style="list-style-type: none"> • Zie de oorzaken/oplossingen voor "Beeldruis" op pagina 43.

Kanalen

Probleem	Oorzaak/oplossing
Het gewenste kanaal kan niet geselecteerd worden	<ul style="list-style-type: none"> • Schakel om tussen de digitaalmodus en analoogmodus om het gewenste digitale/analoge kanaal selecteren.
Sommige kanalen zijn leeg	<ul style="list-style-type: none"> • Het kanaal is alleen bestemd voor gecodeerd/abonnement. Neem een abonnement op de pay-per-view-dienst. • Het kanaal is alleen bestemd voor data (geen beeld of geluid). • Neem contact op met de omroep voor meer informatie over de uitzendingen.
Het digitale kanaal wordt niet afgebeeld	<ul style="list-style-type: none"> • Neem contact op met een plaatselijke installateur om uit te zoeken of in uw woonplaats digitale uitzendingen beschikbaar zijn. • Vervang de antenne door een exemplaar met een grotere versterking.

Algemeen

Probleem	Oorzaak/oplossing
De televisie wordt automatisch uitgeschakeld (de televisie wordt stand-by gezet)	<ul style="list-style-type: none"> • Controleer of de "Sleep Timer" is geactiveerd, of kijk de instelling "Duur" van "Timer Aan" (pagina 30) na. • Als gedurende tien minuten geen signaal wordt ontvangen of geen handeling wordt uitgevoerd in de televisiemodus, wordt de televisie automatisch op stand-by gezet.
De televisie wordt automatisch ingeschakeld	<ul style="list-style-type: none"> • Controleer of de "Timer Aan" is geactiveerd (pagina 30).
Sommige ingangsbronnen kunnen niet worden geselecteerd	<ul style="list-style-type: none"> • Selecteer "AV voorkeuze" in het "Instellingen"-menu en annuleer "Overslaan" van de ingangsbron (pagina 29).
De afstandsbediening werkt niet	<ul style="list-style-type: none"> • Vervang de batterijen.

Index

Cijfers

- 1 Digit Direct 33
- 14:9 16
- 2-talig 26
- 4:3 16
- 4:3 standaard 27

A

- Aan/uit (I) lampje 14
- Aan/uit (⏻) schakelaar 14
- Aansluiten
 - antenne/videorecorder 6
 - optionele apparatuur 38
- Adv. contrastoptimalisatie 24
- Advanced instell. 24
- Afstandsbediening
 - batterijen plaatsen 4
 - overzicht 13
 - sensor 14
- AFT 35
- Analoge instellingen, het menu 33
- Antenne, aansluiten 6
- Audio Filter 35
- Audio uit 31
- Audiotaal 37
- Audiotype 37
- Auto Adjustment 32
- Auto formaat 27
- Auto klok instellen 17, 21, 40
- Auto S Video 29
- Auto Start 29
- Auto volume 25
- Autom. Program.
 - alleen analoge kanalen 33
 - alleen digitale kanalen 36
 - analoge en digitale kanalen 8
- AV voorkeuze 29
- AV2 uitgang 30

B

- Balans 25
- Batterijen, in de afstandsbediening plaatsen 4
- BBE 26
- Beeld bereik 27
- Beeld Uit (⊗) lampje 14
- Beeld, het menu 23
- Beeldformaat 16
- Beeldinstelling 23
- Beeldregeling, het menu 27
- Beeldscherpte 24
- Bevestigen 35

C

- Categorielijst 18
- Contrast 23

D

- Digitaal Afstemming 36
- Digitaal Set-up 37
- Digitale Autom. Afstemming 36
- Digitale Handm. Afstemming 36
- Digitale instellingen, het menu 36
- Doel Ingangen
 - beeld 23
 - beeldregeling 27
 - geluid 25

E

- EPG (Digitale Elektronische Programma Gids) 18

F

- Fase 32
- Fasttext 16
- Favorietenlijst 20

G

- Gamma 24
- Geluid Modus 25
- Geluid, het menu 25

H

- Handmatig progr. 34
- Handmatig timer REC 19
- Helder wit 24
- Helderheid 23
- Herinnering 19
- Hoge tonen 25
- Hoofdtelefoon
 - Speaker Link 26
 - aansluiten 38
 - Volume 17, 21, 40
- Horiz. Verschuiven 27, 32

I

- Identificatielabels apparatuur 29
- Ingangssignalen 21
- Instellingen CA-module 37
- Instellingen, het menu 29

K

- Kanalen
 - automatisch programmeren 8
 - overslaan 35
 - selecteren 15
- Kinderslot 37
- Kleur 23
- Kleur Temperatuur 24
- Kleurensysteem 24, 31
- Kleurtint 23
- Klokinstelling 30

L

- Lage tonen 25
- Land/gebied 7
- Licht Sensor 30
- Live Colour 24

M

- MENU 22
- MPEG Ruisonderdr. 24

N

- Naam 35

O

- Ondertiteling Instellen 37
- Ondertiteling Taal 37
- Overslaan 29, 35

P

- PC instellingen, het menu 32
- PIN-code 37
- Pitch 32
- Power Management 32
- Power Saving 30
- Productinformatie 31
- Programma's sorteren 33
- Programma-indextabel 15
- Programmalijsst Bewerken 36
- Programmanaam 34

R

- Reset
 - beeld 23
 - geluid 25
 - PC instellingen 32
- Ruisonderdruk. 24

S

- Schermmodus 27, 32
- Sleep Timer 30
- Smart 16
- Speaker 31
- Stand-by-lampje (⏻) 14
- Stil inschakelen 30
- Surround 25

T

- Taal 7, 29
- Technische gegevens 41
- Technische Instellingen 37
- Teletekst 16
- Timer Aan 30
- Timer REC 18
- Timerinstellingen 30
- Timer-lampje (⏻) 14
- Timer-lijst 19
- Toestel resetten 31
- Tools 17, 21, 40

V

Verlicht 23

Vertic. Verschuiven 27, 32

Verticale Grootte 28

Videorecorder

 aansluiten 6

 opname 18

Volumeniveauverschil 25

W

Weergavemodus 23

Wide (breedbeeld) 16

Z

Zoom 16

Zwartcorrectie 24

Introdução

Obrigado por escolher este produto Sony.
Antes de ligar o televisor, leia este manual cuidadosamente e guarde-o para referência futura.

Aviso para função de TV Digital

- Todas as funções relacionadas com a TV digital (**DVB**) só funcionarão em países ou áreas em que sejam transmitidos sinais terrestres digitais DVB-T (MPEG2). Confirme com o revendedor local se pode receber um sinal DVB-T no seu local de residência.
- Apesar de este televisor cumprir as especificações DVB-T, a compatibilidade com as futuras transmissões terrestres digitais DVB-T não pode ser garantida.
- Algumas funções da TV digital podem não estar disponíveis em alguns países.

Informações sobre marcas comerciais

- **DVB** is a registered trademark of the DVB Project
- Fabricado sob licença da BBE Sound, Inc. Licenciado pela BBE Sound, Inc sob os registros USP5510752 e 5736897. A palavra “BBE” e o símbolo BBE são marcas registradas da BBE Sound, Inc.
- TruSurround XT, SRS e (●) o símbolo são uma marca registrada de SRS Labs, Inc.
TruSurround XT tecnologia está incorporada sob a licença de SRS Labs, Inc.
- HDMI, o logo HDMI e High-Definition Multimedia Interface são marcas comerciais ou marcas comerciais registradas da HDMI Licensing LLC.
- As ilustrações usadas neste manual são do KDL-40W2000 salvo indicação em contrário.

BBE
DIGITAL®

SRS (●)®
TruSurround XT

HDMI™
HIGH-DEFINITION MULTIMEDIA INTERFACE

Índice

Guia de Iniciação

4

Informações de segurança.....	9
Precauções	12
Visão geral do telecomando	13
Visão geral dos botões e indicadores do televisor	14

Ver televisão

Ver televisão	15
Verificar o Guia de Programa Electrónico Digital (EPG) DVB	18
Utilizar a lista de Favoritos DVB	20
Visualizar imagens de equipamento ligado.....	21

Utilizar as Funções MENU

Navegar pelos menus	22
Menu da Imagem	23
Menu do Som.....	25
Menu Controlo Ecrã	27
Menu Configurar	28
Menu Parâmetros PC.....	31
Menu Sintonia Analógica (Modo analógico apenas).....	32
Menu de Configuração Digital DVB	35

Utilizar Equipamento Opcional

Ligar equipamento opcional.....	37
---------------------------------	----

Informações Adicionais

Especificações	40
Resolução de problemas	42
Índice remissivo	44

DVB : apenas para canais digitais

Guia de Iniciação

1: Verificar os acessórios

Telecomando RM-ED008 (1)

Pilhas tamanho AA (tipo R6) (2)

Cabo de alimentação (Tipo C-6) (1)



Cabo coaxial (1)



Suporte do cabo (1)

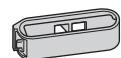

Suporte de aperto (1) e parafusos (2)

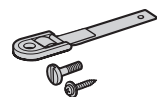

Suporte de mesa (1) e parafusos (4)

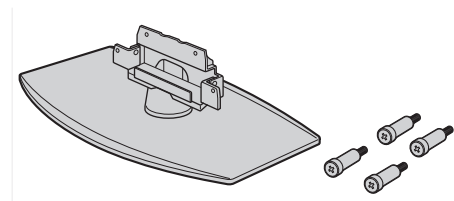

Para inserir as pilhas no telecomando

Carregue e deslize para abrir

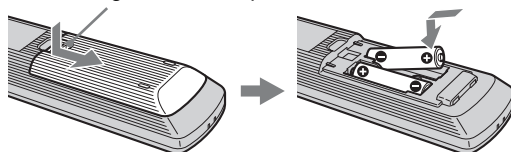

Notas

- Respeite a polaridade correcta quando colocar as pilhas.
- Não use tipos de pilhas diferentes, nem misture pilhas novas com pilhas usadas.
- Deite as pilhas fora respeitando as leis de protecção ambiental. Algumas regiões podem ter regulamentações acerca da eliminação de pilhas. Aconselhe-se junto das autoridades locais.
- Utilize o telecomando com cuidado. Não entorne líquidos sobre o telecomando nem o pise ou deixe cair.
- Não coloque o telecomando num local perto de uma fonte de calor, numa sala muito húmida ou num local exposto à luz solar directa.

2: Instalar o suporte de mesa

1

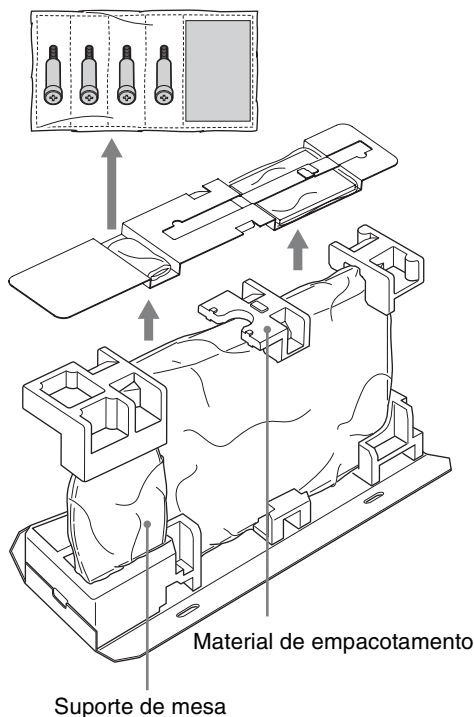

2

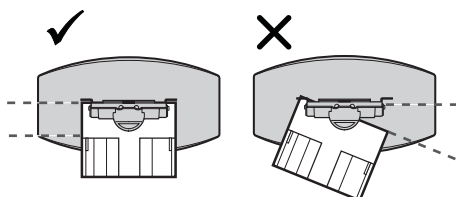
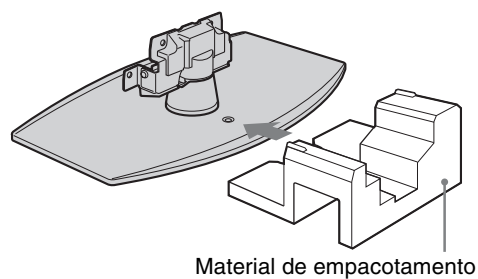

3

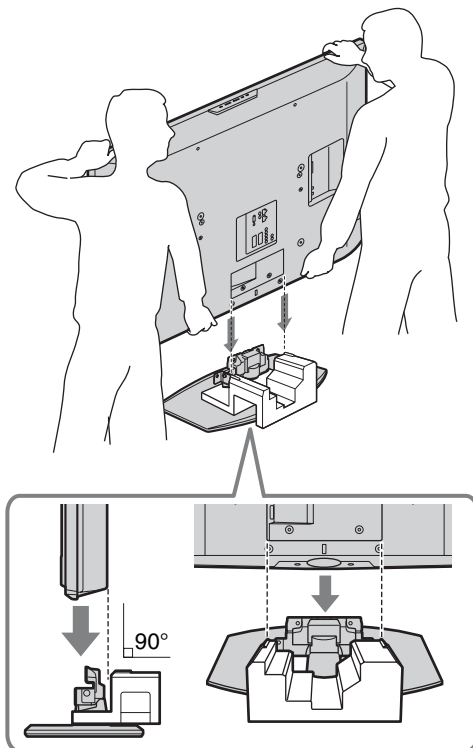

4

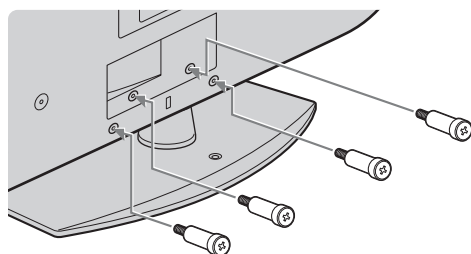

- 1 Retire o suporte de mesa, os parafusos e o material de empacotamento para iniciar a instalação do suporte de mesa.
- 2 Coloque o material de empacotamento conforme apresentado.
- 3 Coloque a TV directamente no suporte de mesa como mostrado.
Depois de colocar o televisor no suporte de mesa, retire o material de empacotamento do suporte de mesa.
- 4 Firme o televisor ao suporte de mesa usando os parafusos fornecidos.

Notas

- Este televisor é muito pesado, por isso duas ou mais pessoas devem colocar o televisor no suporte de mesa.
- Se usar uma chave de parafusos eléctrica, regule o binário de aperto em aproximadamente 1,5 N·m (15 kgf·cm).

3: Ligar uma antena/ videogravador

Ligar apenas uma antena

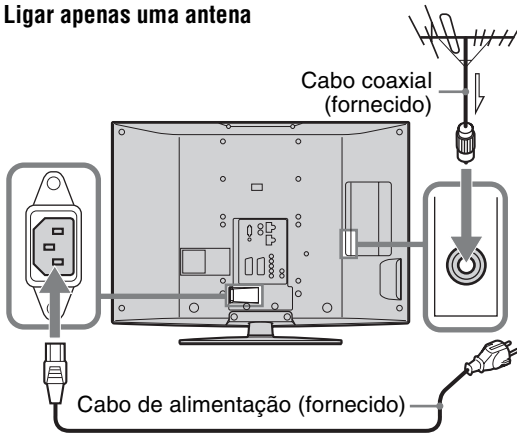

Ligar uma antena e videogravador

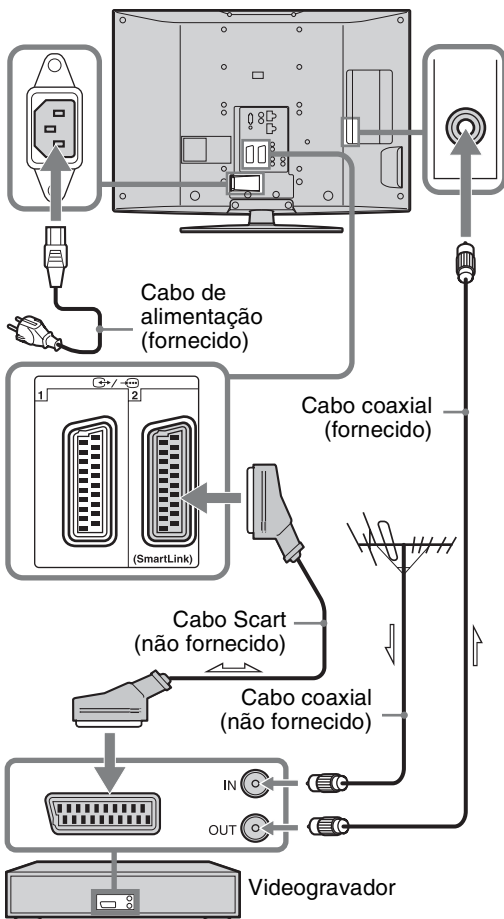

4: Impedir que o televisor se vire

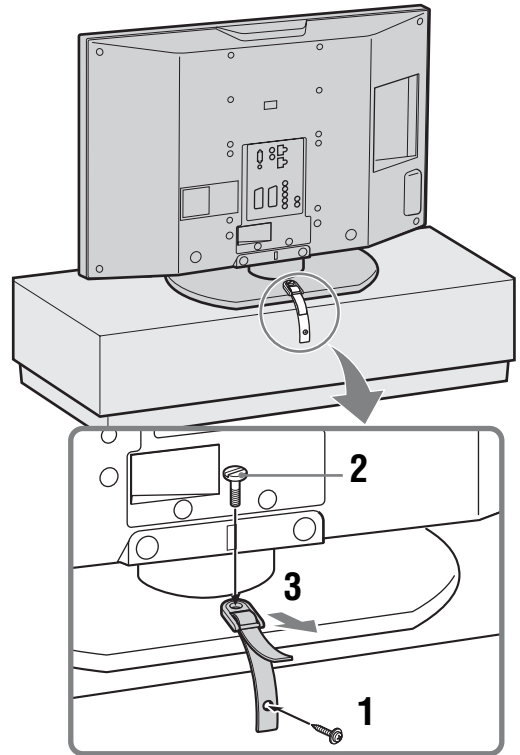

5: Atar os cabos

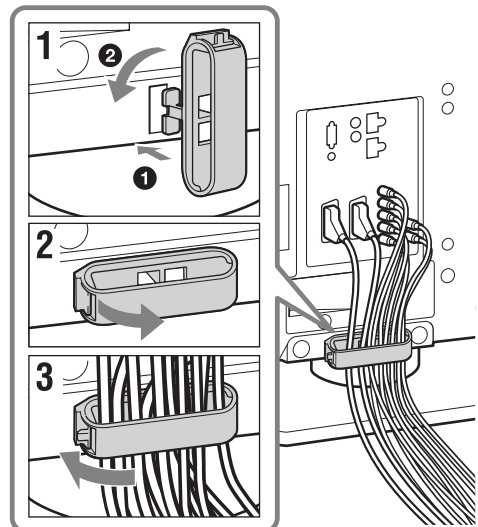

6: Seleccionar o idioma e o país/região

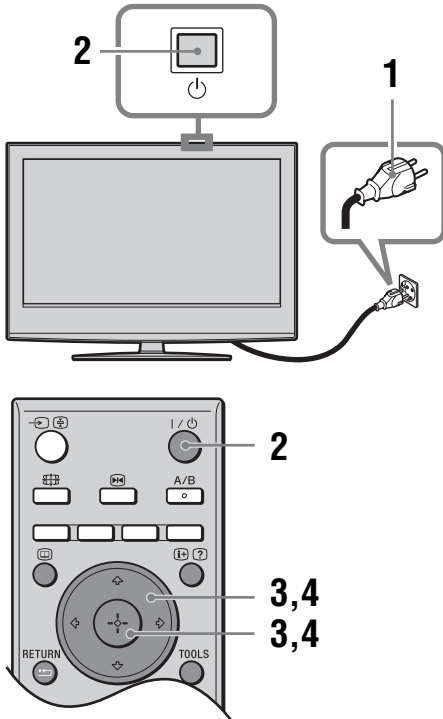

- 1** Ligue o televisor à tomada de corrente eléctrica (220–240V CA, 50Hz).
- 2** Prima no televisor (parte superior).
Quando ligar o televisor pela primeira vez, o menu Idioma aparece no ecrã.
Quando o televisor estiver no modo de espera (o indicador (espera) no televisor (frente) está vermelho), prima no telecomando para ligar o televisor.

- 3** Prima para seleccionar o idioma visualizado nos ecrãs de menu, depois prima .

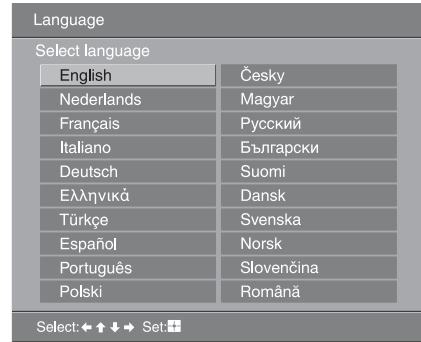

- 4** Prima para seleccionar o país/região onde quer utilizar o televisor, depois prima .



Se o país/região onde quer utilizar o televisor não aparecer na lista, seleccione “-” em vez de um país/região.
Aparece no ecrã uma mensagem a confirmar o início da sintonização automática do televisor, depois vá para “7: Sintonização automática do televisor”.

7: Sintonização automática do televisor

O televisor inicia agora a procura e memoriza todos os canais disponíveis.

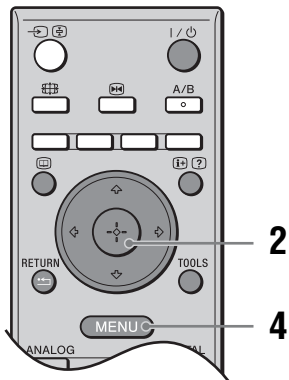

- 1 Antes de iniciar a sintonização automática do televisor, introduza uma cassete pré-gravada no videogravador ligado ao televisor (página 6) e inicie a reprodução.

O canal de vídeo será localizado e guardado no televisor durante a sintonização automática. Se não houver nenhum videogravador ligado ao televisor, este procedimento não é necessário. Vá para o passo 2.

- 2 Prima \leftarrow/\rightarrow para seleccionar “OK” e, em seguida, prima \oplus .

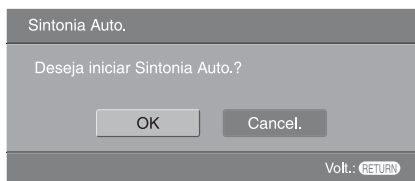

O televisor inicia a procura de todos os canais digitais disponíveis, seguindo-se todos os canais analógicos. Esta operação pode demorar algum tempo, por isso seja paciente e não prima nenhum botão do televisor ou do telecomando.

Se aparecer uma mensagem para confirmar as ligações da antena

Não foram encontrados canais digitais ou analógicos. Verifique todas as ligações da antena e prima \oplus para iniciar de novo a sintonização automática.

- 3 Quando o menu Ordenar Programas aparece no ecrã, execute os passos de “Ordenar Programas” (página 32).

Se não mudar a ordem em que os canais analógicos são memorizados no televisor, vá para o passo 4.

- 4 Prima MENU para sair.

O televisor está sintonizado em todos os canais disponíveis.

Nota

Quando não for possível receber um canal digital ou seleccionar uma região em que não existam transmissões digitais no passo 4 em “6: Seleccionar o idioma e o país/região”, a hora tem de ser definida em “Acerto Relóg.” no menu “Configurar” (página 29) depois de efectuar o passo 4.

Informações de segurança

Cabo de alimentação

- Respeite as seguintes precauções para evitar que o cabo de alimentação se danifique.

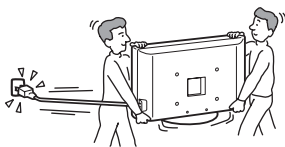

Se o cabo de alimentação for danificado, pode provocar um incêndio ou choque eléctrico.

- Quando mover o televisor, desligue o cabo de alimentação.
- Quando desligar o cabo de alimentação, desligue-o primeiro da tomada de corrente eléctrica.
- Quando desligar o cabo de alimentação, agarre-o pela ficha. Nunca puxe pelo próprio cabo de alimentação.
- Não entale, dobre ou torça o cabo à força. Os fios principais podem ficar descarnados ou ser cortados.
- Não modifique o cabo de alimentação.
- Não coloque objectos pesados em cima do cabo de alimentação.
- Afaste o cabo de alimentação de fontes de calor.
- Se danificar o cabo de alimentação, não o utilize e dirija-se a um agente ou centro de assistência Sony para o substituir.
- Não utilize o cabo de alimentação fornecido em qualquer outro equipamento.
- Utilize apenas um cabo de alimentação Sony original e não de outras marcas.

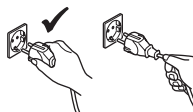

Tomada de corrente eléctrica

- O televisor, com uma ficha do tipo de ligação à terra a três fios, deve ser ligado à tomada de corrente eléctrica com uma ligação à terra de protecção.
- Não utilize uma tomada de corrente que não esteja bem presa à parede. Introduza a ficha na tomada até ao fim. Se a ficha não estiver bem introduzida, o televisor pode aquecer demasiado e incendiar-se. Contacte um electricista para mudar a tomada de corrente eléctrica.



Limpeza da ficha

Desligue a ficha e limpe-a regularmente. Se a ficha estiver húmida e coberta de pó, o isolamento pode ficar danificado e provocar um incêndio.



Sobrecarga

Este televisor funciona apenas com corrente alterna de 220–240 V. Não ligue muitos aparelhos à mesma tomada, porque pode provocar um incêndio ou choque eléctrico.

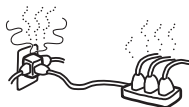

Quando não estiver a ser utilizado

- Se não vai utilizar o televisor durante vários dias, deve desligá-lo da alimentação por razões ambientais e de segurança.
- Mesmo que desligue o interruptor (OFF), o televisor só fica realmente desligado depois de retirar a ficha da tomada de corrente. Para desligar o televisor por completo, retire a ficha da tomada. No entanto, alguns televisores possuem funções que precisam que o televisor fique no modo de espera (standby) para funcionarem correctamente. As instruções deste manual referem as situações em que isto se aplica.



Transporte

- Antes de transportar o televisor, desligue todos os cabos do aparelho.
- São necessárias duas ou mais pessoas para transportar o televisor de tamanho grande.
- Se pegar no televisor para o transportar, agarre-o como se mostra na figura da direita. Quando levantar o televisor ou deslocar o ecrã do televisor, agarre-o firmemente pela base. Se não o fizer, o televisor pode cair e ficar danificado ou provocar ferimentos graves.
- Não exponha o televisor a choques ou vibrações excessivas durante o transporte. O televisor pode cair e ficar danificado ou provocar ferimentos graves.
- Se deixar cair ou danificar o aparelho, envie-o imediatamente a um técnico de assistência qualificado, para verificação.
- Se tiver que transportar o televisor ou levá-lo para reparação, utilize a caixa e os materiais de embalagem originais.

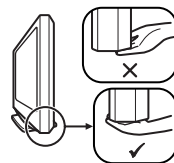
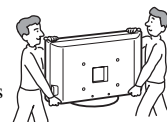

Instalação

- O televisor deve ser instalado perto de uma tomada de corrente eléctrica facilmente acessível.
- Coloque-o numa superfície estável e nivelada. Não pendure nada no televisor. O televisor pode cair da base, provocando danos ou ferimentos graves.
- Não instale o televisor em locais com temperaturas muito elevadas, por exemplo, perto de radiadores ou aparelhos de ar condicionado ou expostos à luz solar directa. Se o aparelho estiver exposto a temperaturas muito altas, pode aquecer demasiado e deformar a caixa ou danificá-la.
- Não instale o televisor num local exposto ao ar condicionado directo. Se o televisor estiver instalado num local desse tipo, a humidade pode condensar-se e pode causar uma avaria.
- Nunca coloque o televisor em locais quentes, húmidos ou com muita poeira.
- Não instale o televisor onde possam entrar insectos.
- Não instale o televisor onde possa estar sujeito a vibrações mecânicas.



Continua

- Não instale o televisor num local onde possa ficar saliente, como em cima ou por trás de um pilar, ou onde lhe possa bater com a cabeça. Caso contrário, poderá provocar ferimentos.
- Não deixe as crianças subir para o televisor.
- Se utilizar o televisor perto do mar, o sal pode corroer-lhe as peças metálicas e provocar avarias internas ou um incêndio.



Ventilação

- Nunca tape os orifícios de ventilação nem introduza nenhum objecto na caixa. O televisor pode aquecer demasiado e incendiar-se.
- Se o televisor não tiver uma ventilação adequada, pode apanhar pó e ficar sujo. Para uma ventilação adequada, tenha em atenção o seguinte:
 - Não instale o televisor virado para trás nem virado de lado.
 - Não instale o televisor ao contrário ou virado para cima.
 - Não instale o televisor numa estante ou num armário.
 - Não coloque o televisor em cima de um tapete ou de uma cama.
 - Não tape o televisor com panos, por exemplo, cortinas nem com outros objectos, como jornais, etc.
- Deixe espaço à volta do televisor como mostrado abaixo. Se bloquear a circulação do ar, uma circulação inadequada pode fazer com o televisor aqueça demais e fique danificado ou provocar um incêndio.



- Nunca instale o televisor nas condições seguintes:

Circulação de ar bloqueada.

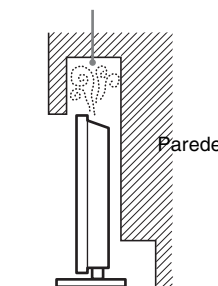

Circulação de ar bloqueada.

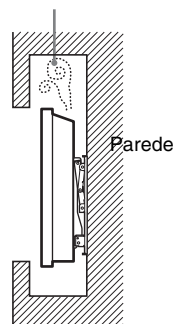

Acessórios opcionais

Se instalar o televisor numa base ou num suporte para montagem na parede, respeite as precauções descritas abaixo. Se não o fizer, o televisor pode cair e provocar ferimentos graves.



- Por razões de segurança, recomendamos fortemente que utilize acessórios da Sony:
 - Suporte para montagem na parede SU-WL51
- Recomendamos fortemente que utilize o suporte para montagem na parede oficial da Sony para permitir uma circulação de ar adequada e para evitar que se acumule a poeira sobre o televisor.
- Se o televisor vai ser instalado numa parede, a instalação deve ser realizada por técnicos de assistência qualificados. O televisor pode tornar-se inseguro por causa de uma instalação inadequada.
- Para fixar adequadamente o televisor, consulte as instruções que acompanham a base.
- Monte os suportes fornecidos com a base.

Ligar os fios

- Por motivos de segurança, desligue o cabo de alimentação quando efectuar as ligações.
- Tenha cuidado para não tropeçar nos cabos. Isso pode danificar o televisor.

Instituições médicas

Não instale o televisor num local onde sejam utilizados equipamentos médicos. Se o fizer, pode avariar os equipamentos.

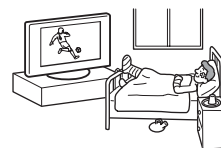

Utilização no exterior

- Não instale o televisor fora de casa. Se o televisor for exposto à chuva, pode provocar um incêndio ou choque eléctrico.
- Se exposto à luz directa do sol, o televisor pode aquecer e pode danificar o televisor.



Instalação na parede

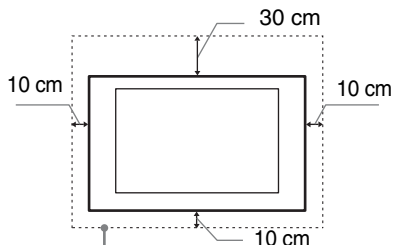

Deixe pelo menos este espaço à volta do televisor.

Instalação com base

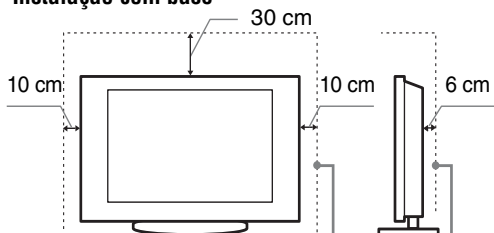

Deixe pelo menos este espaço à volta do televisor.

Veículos, navios e outras embarcações

- Não instale o televisor num veículo. O movimento do veículo pode fazer com que o televisor caia e provoque ferimentos.
- Não instale o televisor num navio ou outra embarcação. Se exposto à água salgada, o televisor pode incendiar-se ou ficar danificado.

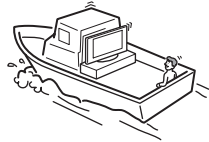
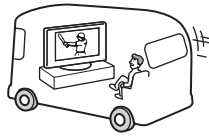

Água e humidade

- Não utilize este televisor perto de água – por exemplo, perto de uma banheira ou chuveiro. Não o exponha à chuva, humidade ou fumo. Se o fizer, pode provocar um incêndio ou um choque eléctrico.
- Não toque no cabo de alimentação e no televisor com as mãos molhadas. Isso pode provocar choques eléctricos ou danificar o televisor.



Humidade e objectos inflamáveis

- Não coloque objectos em cima do televisor. O televisor não deve ser exposto a gotejamento ou salpicos e nenhum objecto que contenha líquidos, como por exemplo vasos, deve ser colocado em cima do televisor.
- Para evitar incêndios, afaste o televisor de objectos inflamáveis ou luzes sem protecção (por exemplo velas).
- Se algum líquido ou objecto sólido penetrar nos orifícios da caixa, não utilize o aparelho. Isso pode provocar choques eléctricos ou danificar o televisor. Envie-o imediatamente a um técnico de assistência qualificado, para verificação.

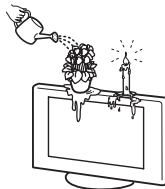

Trovoadas

Para sua própria segurança, não toque em nenhuma peça do televisor, no cabo de alimentação ou no cabo da antena, durante uma trovoada.



Peças partidas

- Não atire objectos ao televisor. O vidro do ecrã pode partir-se devido ao impacto e provocar ferimentos graves.
- Se a superfície do televisor rachar, não toque no aparelho sem desligar o cabo de alimentação. Se o fizer, pode provocar um choque eléctrico.



Assistência técnica

No interior do televisor, há voltagens perigosamente altas. Não abra a caixa. As reparações ao televisor só podem ser efectuadas por técnicos de assistência qualificados.



Pequenos acessórios amovíveis e adaptáveis

Mantenha os acessórios fora do alcance das crianças.

Precauções

Ver televisão

- Para ver televisão confortavelmente, a posição de visualização recomendada deve estar a uma distância de quatro a sete vezes a altura do ecrã.
- Para obter uma imagem nítida, não exponha o ecrã à luz solar nem a uma iluminação directa. Se possível, utilize uma iluminação vinda do tecto.
- Veja televisão com uma luz ambiente adequada, pois uma luz fraca ou ver televisão durante um longo período de tempo prejudica a vista.

Regulação do volume

- Regule o volume de modo a não incomodar os vizinhos. O som ouve-se com maior intensidade à noite. Por isso, feche as janelas ou utilize auscultadores.
- Se utilizar auscultadores, não regule o volume para um nível demasiado alto, para evitar lesões auditivas.

Ecrã LCD

- Embora o ecrã LCD seja fabricado com uma tecnologia de alta precisão e 99,99% ou mais dos pixels sejam efectivos, podem aparecer sistematicamente pontos pretos ou pontos brilhantes de luz (vermelha, azul ou verde). Não se trata de uma avaria, mas sim de uma característica da estrutura do LCD.
- Não carregue nem risque o filtro frontal, nem coloque objectos em cima do televisor. Pode danificar o ecrã LCD ou a imagem ficar irregular.
- Se utilizar o televisor num local frio, as imagens podem ficar escuras ou com manchas. Não se trata de uma avaria. Este fenómeno desaparece logo que subir a temperatura.
- Se visualizar imagens fixas continuamente, pode produzir-se uma imagem fantasma. Essa imagem desaparece pouco depois.
- Durante a utilização do televisor, o ecrã e a caixa aquecem. Isso não é sinónimo de avaria.
- O ecrã LCD contém uma pequena quantidade de cristais líquidos e mercúrio. O tubo fluorescente utilizado neste televisor também contém mercúrio. Para se desfazer deles, cumpra as regulamentações e imposições locais.

Utilizar e limpar o ecrã/a caixa do televisor

Desligue o cabo de alimentação que liga o televisor à tomada de corrente eléctrica antes de limpar.

Para evitar a degradação do material ou a degradação do revestimento do ecrã, respeite as seguintes precauções.

- Não atire nada ao ecrã, não faça demasiada força sobre ele nem o risque com um objecto duro. Pode danificá-lo.
- Se utilizar o televisor durante muito tempo, não toque no ecrã porque fica muito quente.
- Toque o menos possível na superfície do ecrã.
- Limpe o pó do ecrã/da caixa com cuidado com um pano de limpeza macio. Se não conseguir limpar bem o pó, humedeça ligeiramente um pano macio numa solução de detergente suave.
- Não utilize esfregões abrasivos, líquidos de limpeza alcalinos/ácidos, pós de limpeza ou solventes voláteis, como álcool, benzina, diluente ou insecticida. Se utilizar este tipo de materiais ou mantiver um contacto prolongado com materiais de borracha ou vinil danifica a superfície do ecrã e o material da caixa.

- Após algum tempo, o pó pode acumular-se nos orifícios de ventilação. Para o evitar, aspire o pó das ranhuras de ventilação periodicamente (uma vez por mês).
- Se o ângulo do televisor tiver de ser regulado, segure a base com a mão para impedir que o televisor se separe da base. Tenha cuidado para que os dedos não fiquem entalados entre o televisor e a base.

Equipamentos opcionais

- Não instale os componentes opcionais demasiado perto do televisor. Coloque-os a uma distância de pelo menos 30 cm do televisor. Se instalar o videogravador em frente ou ao lado do televisor a imagem pode ficar distorcida.
- Pode aparecer distorção da imagem e / ou o som com ruído se o televisor estiver colocado muito perto de qualquer equipamento que emita radiação electromagnética.

Eliminação do televisor



Tratamento de Equipamentos Eléctricos e Electrónicos no final da sua vida útil (Aplicável na União Europeia e em países Europeus com sistemas de recolha selectiva de resíduos)

Este símbolo, colocado no produto ou na sua embalagem, indica que este não deve ser tratado como resíduo urbano indiferenciado. Deve sim ser

colocado num ponto de recolha destinado a resíduos de equipamentos eléctricos e electrónicos. Assegurando-se que este produto é correctamente depositado, irá prevenir potenciais consequências negativas para o ambiente bem como para a saúde, que de outra forma poderiam ocorrer pelo mau manuseamento destes produtos. A reciclagem dos materiais contribuirá para a conservação dos recursos naturais. Para obter informação mais detalhada sobre a reciclagem deste produto, por favor contacte o município onde reside, os serviços de recolha de resíduos da sua área ou a loja onde adquiriu o produto.

Visão geral do telecomando

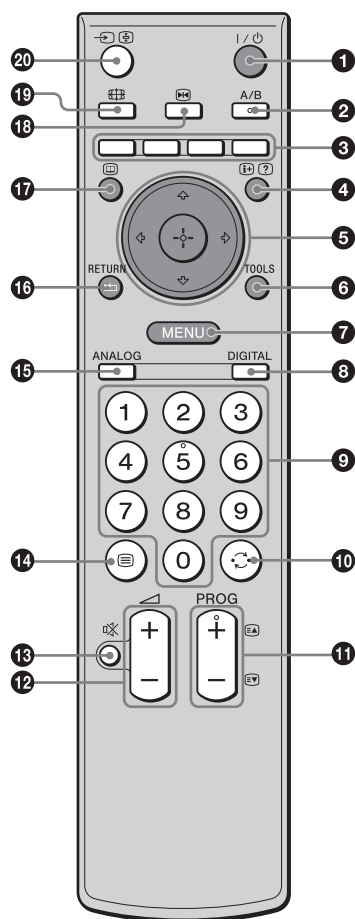

- 1** I/⏻ – **Televisor em espera**
Desliga o televisor temporariamente e liga-o a partir do modo de espera.
- 2** A/B – **Som Duplo (página 26)**
- 3** **Botões coloridos**
 - No modo digital (página 18, 20): Selecciona as opções ao fundo dos menus Favorito e EPG digital.
 - No modo Teletexto (página 16): Utilizados para Fastext.
- 4** [I+]/[?] – **Revelar Informação / Texto**
 - No modo digital: Mostra detalhes breves do programa actualmente a ser visto.
 - No modo analógico: Mostra informações como o número do canal actual e o formato do ecrã.
 - No modo Teletexto: Revela informação oculta (ex., respostas a um concurso).
- 5** [↕]/[↔]/[↔]/[↔]/[+] (página 15, 22)
- 6** **TOOLS (página 17, 21, 39)**
Permite-lhe aceder a várias opções de visualização e mudar/efectuar ajustamentos de acordo com a fonte e o formato do ecrã.
- 7** **MENU (página 22)**
- 8** **DIGITAL – Modo digital (página 15)**
- 9** **Botões numéricos**
 - No modo TV: Selecciona canais. Para número de canal 10 e acima, introduza o segundo ou terceiro dígito no espaço de dois segundos.
 - No modo Teletexto: Introduce o número de três dígitos da página para seleccioná-la.
- 10** [↶] – **Canal anterior**
Regressa ao canal anterior que assistiu (durante mais de cinco segundos).
- 11** **PROG +/- (página 15)**
 - No modo TV: Selecciona o canal seguinte (+) ou anterior (-).
 - No modo Teletexto: Selecciona a página seguinte (+) ou anterior (-).
- 12** [↔] +/- – **Volume**
- 13** [🔇] – **Corte do som (página 15)**
- 14** [☰] – **Teletexto (página 16)**
- 15** **ANALOG – Modo analógico (página 15)**
- 16** [↶] / RETURN
Regressa ao ecrã anterior de qualquer menu visualizado.
- 17** [📺] – **EPG (Guia de Programa Electrónico Digital) (página 18)**
- 18** [⏸] – **Parar imagem (página 16)**
Pára a imagem do televisor.
- 19** [📺] – **Modo de ecrã (página 16)**
Muda o formato do ecrã quando premido repetidamente (mostra o formato do ecrã actual quando premido apenas uma vez).
- 20** [↶]/[📺] – **Seleccionar entrada / Manter texto**
 - No modo TV (página 21): Selecciona a fonte de entrada do equipamento ligado às tomadas do televisor.
 - No modo Teletexto: Retém a página actual.

Sugestão

Os botões A/B, PROG + e número 5 possuem pontos tácteis. Utilize os pontos tácteis como referências ao utilizar o televisor.

Visão geral dos botões e indicadores do televisor

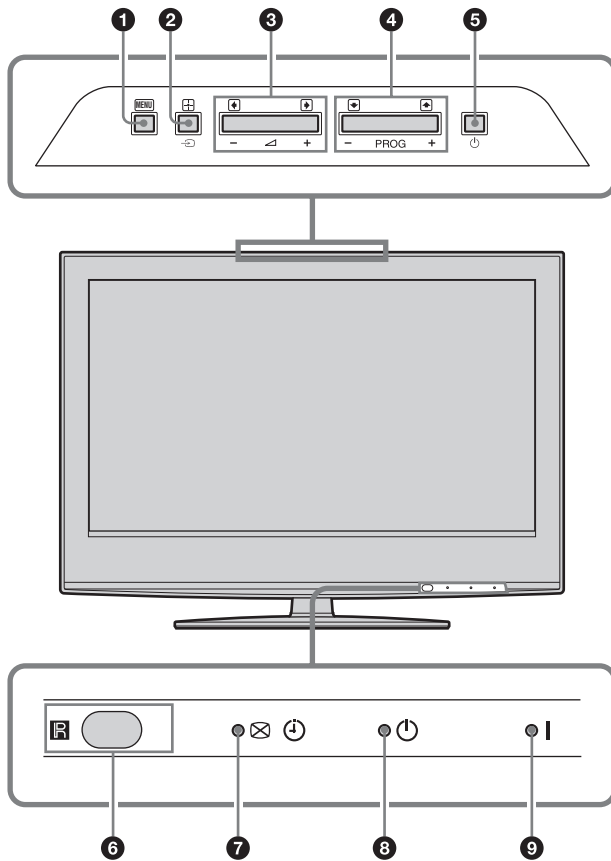

1 MENU (página 22)

2 → / + – Seleccionar entrada/OK

- No modo TV (página 21): Selecciona a fonte de entrada do equipamento ligado às tomadas do televisor.
- No menu do televisor: Selecciona o menu ou opção e confirma a definição.

3 ↙ + / ← / →

- Aumentam (+) ou diminuem (-) o volume.
- No menu do televisor: Move-se pelas opções para a esquerda (←) ou para a direita (→).

4 PROG +/- / ↑ / ↓

- No modo TV: Selecciona o canal seguinte (+) ou anterior (-).
- No menu do televisor: Move-se pelas opções para cima (↑) ou para baixo (↓).

5 ⏻ – Corrente

Liga e desliga o televisor.

6 Sensor do telecomando/sensor da luz (página 29)

- Recebe sinais de IR do telecomando.
- Não ponha nada sobre o sensor, uma vez que a sua função pode ser afectada.

7 ☒ ⏻ – Temporizador de programa GRAV/ Indicador Imagem deslig./Temp.

- Acende a cor de laranja quando a gravação temporizada for regulada (página 18, 19)
- Acende-se com uma luz verde quando a imagem é desligada (página 29).
- Acende-se com uma luz laranja quando o temporizador for programado (página 28).

8 ⏻ – Indicador de espera

Acende-se com uma luz vermelha quando o televisor está no modo de espera.

9 I – Indicador de alimentação

Acende-se com uma luz verde quando o televisor é ligado.

Nota

Certifique-se de que o televisor está completamente desligado antes de desligar o cabo de alimentação. Se desligar o cabo de alimentação com o televisor ligado, pode fazer com que o indicador permaneça ligado ou avariar o televisor.

Ver televisão

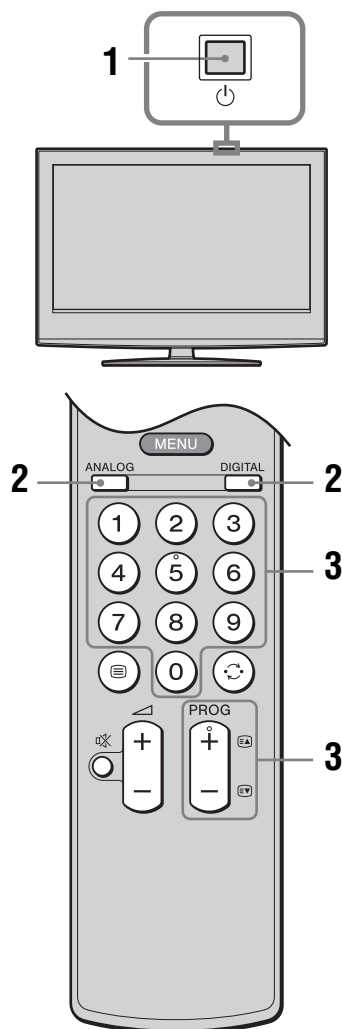

1 Prima no televisor (parte superior) para ligar o televisor.

Quando o televisor estiver no modo de espera (o indicador (espera) no televisor (frente) está vermelho), prima no telecomando para ligar o televisor.

2 Prima DIGITAL para comutar para o modo digital ou ANALOG para comutar para o modo analógico.

Os canais disponíveis variam dependendo do modo.

3 Prima os botões numéricos ou PROG +/- para seleccionar um canal de TV.

Para seleccionar o canal 10 e seguintes com os botões numéricos, introduza o segundo e terceiro dígitos no período de dois segundos.

Para seleccionar um canal digital com o Guia de Programa Electrónico Digital (EPG), ver a página 18.

No modo digital



Aparece brevemente uma faixa informativa. Podem estar indicados na faixa os seguintes ícones.

- : Serviço de rádio
- : Serviço codificado/assinatura
- : Disponíveis múltiplos idiomas de áudio
- : Legendas disponíveis
- : Legendas disponíveis para surdos
- : Idade mínima recomendada para o actual programa (de 4 aos 18 anos de idade)
- : Bloqueio parental
- : O actual programa está a ser gravado



Operações adicionais

Para	Faça o seguinte
Desligar temporariamente o televisor (modo de espera)	Prima .
Ligar o televisor do modo de espera sem som	Prima . Prima +/- para regular o nível de volume.
Desligar o televisor	Prima no televisor (parte superior).
Regular o volume	Prima + (aumenta)/ - (diminui).
Cortar o som	Prima . Prima novamente para repor.
Aceder à tabela de índice do Programa (apenas no modo analógico)	Prima . Para seleccionar um canal analógico, prima , depois prima . Para aceder à tabela de índice de sinais de Entrada, ver a página 21.

Para aceder ao Teletexto

Prima . Sempre que prima , o visor muda ciclicamente da maneira seguinte:
Teletexto → Teletexto sobre a imagem do televisor (modo misturado) → Sem Teletexto (sair do serviço de Teletexto)

Para seleccionar uma página, prima os botões numéricos ou PROG +/-.

Para manter uma página, prima / .

Para revelar informações ocultas, prima / .

Sugestões

- Certifique-se de que o televisor está a receber um bom sinal, caso contrário podem ocorrer alguns erros no teletexto.
- A maioria dos canais de televisão tem um serviço de Teletexto. Para mais informações sobre a utilização deste serviço, seleccione a página do índice.
- Quando quatro itens coloridos aparecerem no fundo da página do Teletexto, o Fastext está disponível. O Fastext permite-lhe um acesso mais rápido e fácil às páginas. Prima o botão colorido correspondente para aceder à página.

Para imobilizar a imagem

Para a imagem do televisor (ex., para tomar nota de um número de telefone ou receita).

1 Prima .

A imagem imobilizada aparece no lado esquerdo do ecrã. Pode ver uma imagem em movimento do lado direito.

2 Prima novamente  para regressar ao modo de TV normal.

Nota

Esta função não está disponível para uma fonte de entrada do PC.

Para mudar o formato do ecrã manualmente para adequar a transmissão

Prima repetidamente  para seleccionar Optimizado, 4:3, Expandid, Zoom ou 14:9.

Optimizado*

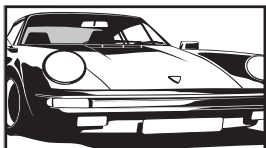

Mostra transmissões em 4:3 convencional com uma imitação do efeito de ecrã panorâmico. A imagem 4:3 é esticada de modo a encher o ecrã.

4:3

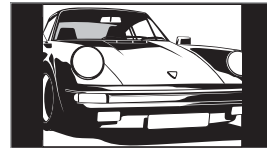

Mostra transmissões em 4:3 convencional (ex., televisão em formato não panorâmico) nas proporções correctas.

Expandid

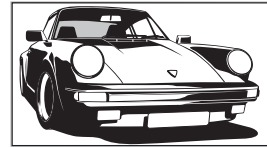

Mostra transmissões em ecrã panorâmico (16:9) nas proporções correctas.

Zoom*

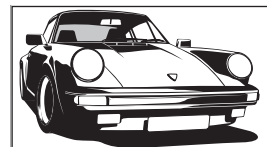

Mostra transmissões em cinemascope (formato letter box) nas proporções correctas.

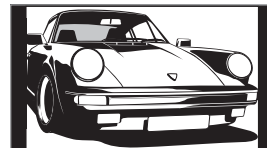

14:9*



Mostra transmissões em 14:9 nas proporções correctas. Como resultado, são visíveis barras pretas no ecrã.

* Podem ser cortadas secções da parte de cima e da parte de baixo da imagem.

Sugestões

- Em alternativa, pode programar “Formato Autom.” para “Activado”. O televisor selecciona automaticamente o modo que melhor se adequa à transmissão (página 27).
- Pode ajustar a posição da imagem quando seleccionar Optimizado (50 Hz), Zoom ou 14:9. Prima /  para andar para cima ou para baixo (ex., para ler as legendas).
- Alguns caracteres e/ou letras na parte superior e inferior da imagem podem não ser visíveis no modo Optimizado. Nesse caso, pode seleccionar “Tamanho Vertical” usando o menu “Controlo Ecrã” e ajustar o tamanho vertical para o tornar visível.
- Seleccione “Optimizado” ou “Zoom” para ajustar para fonte de imagens de 720p ou 1080i com as partes da extremidade cortadas.

Utilizar o menu Tools

Prima TOOLS para visualizar as seguintes opções quando vê o programa de televisão.

Opções	Descrição
Fechar	Fecha o menu Tools.
Poupar Energia	Ver a página 29.
Configurar Legendas (no modo digital apenas)	Ver a página 36.
Favoritos Digitais (no modo digital apenas)	Ver a página 20.
Modo de Imagem	Ver a página 23.
Modo Som	Ver a página 25.
Definição da Hora Auto (no modo analógico apenas)	Permite-lhe comutar para o modo digital e obter o tempo.
Temp. Desligar	Ver a página 28.
 Volume	Ajusta o volume dos auscultadores.

Verificar o Guia de Programa Electrónico Digital (EPG) DV3*



Guia de Programa Electrónico Digital (EPG)

* Esta função pode não estar disponível em alguns países.

Para	Faça o seguinte
Desligar o EPG	Prima .
Deslocar-se pelo EPG	Prima ///.
Ver um programa actual	Prima enquanto o programa actual for seleccionado.
Ordenar a informação de programa por categoria – Lista de categorias	<ol style="list-style-type: none"> 1 Prima o botão azul. 2 Prima /// para seleccionar uma categoria. O nome da categoria é visualizado na parte lateral. As categorias disponíveis incluem: “Favorito”: Inclui todos os canais que foram memorizados na lista de Favoritos (página 20). “Categoria”: Inclui todos os canais disponíveis. Nome de categoria (ex., “Notícias”): Inclui todos os canais que correspondem à categoria seleccionada. 3 Prima . <p>O Guia de Programa Electrónico Digital (EPG) agora mostra apenas os programas actuais da categoria seleccionada.</p>
Configurar um programa a ser gravado – Temporizar Gravação	<ol style="list-style-type: none"> 1 Prima /// para seleccionar o programa futuro que quer gravar. 2 Prima . 3 Prima / para seleccionar “Temporizar Gravação”. 4 Prima para programar o televisor e os temporizadores do videogravador. Aparece um símbolo junto à informação desse programa. O indicador na TV (frente) acende em cor de laranja.



































Notas

- Pode programar a gravação temporizada do videogravador no televisor apenas em videogravadores compatíveis com Smartlink. Se o seu videogravador não for compatível com Smartlink, será visualizada uma mensagem para lhe lembrar de programar o temporizador do seu videogravador.
- Assim que começar a gravação, pode comutar o televisor para o modo de espera, mas não desligue o televisor completamente ou a gravação pode ser cancelada.
- Se foi seleccionada uma restrição de idade, aparece no ecrã uma mensagem a pedir o código PIN. Para mais detalhes, consulte “Bloqueio Parental” na página 36.

- 1 No modo digital, prima para visualizar o Guia de Programa Electrónico Digital (EPG).
- 2 Execute a operação desejada, como mostrado na tabela seguinte.

Nota

A informação do programa será visualizada apenas se a estação de televisão a estiver a transmitir.

Para	Faça o seguinte
Configurar um programa a ser visualizado automaticamente no ecrã quando iniciar – Lembrete	<ol style="list-style-type: none"> 1 Prima /// para seleccionar o programa futuro que quer visualizar. 2 Prima . 3 Prima / para seleccionar “Lembrete”. 4 Prima  para visualizar automaticamente o programa seleccionado quando este iniciar. Aparece um símbolo  junto à informação desse programa. <p>Nota Se comutar o televisor para o modo de espera, liga-se automaticamente quando o programa estiver prestes a iniciar.</p>
Programar a hora e data de um programa que quer gravar – Tempor. manual grav.	<ol style="list-style-type: none"> 1 Prima . 2 Prima / para seleccionar “Tempor. manual grav.” e, em seguida, prima . 3 Prima / para seleccionar a data, depois prima . 4 Programe a hora de início e de paragem da mesma forma como no passo 3. 5 Prima / para seleccionar o programa, depois prima . 6 Prima  para programar o televisor e os temporizadores do seu videogravador. Aparece um símbolo  junto à informação desse programa. O indicador  na TV (frente) acende em cor de laranja. <p>Notas</p> <ul style="list-style-type: none"> • Pode programar a gravação temporizada do videogravador no televisor apenas em videogravadores compatíveis com Smartlink. Se o seu videogravador não for compatível com Smartlink, será visualizada uma mensagem para lhe lembrar de programar o temporizador do seu videogravador. • Assim que começar a gravação, pode comutar o televisor para o modo de espera, mas não desligue o televisor completamente ou a gravação pode ser cancelada. • Se foi seleccionada uma restrição de idade, aparece no ecrã uma mensagem a pedir o código PIN. Para mais detalhes, consulte “Bloqueio Parental” na página 36.
Cancelar uma gravação/lembrete – Lista de temporizador	<ol style="list-style-type: none"> 1 Prima . 2 Prima / para seleccionar “Lista de temporizador” e, em seguida, prima . 3 Prima / para seleccionar o programa que quer cancelar, depois prima . 4 Prima / para seleccionar “Cancelar Temporizador”, depois prima . <p>Aparece um visor a confirmar que quer cancelar o programa.</p> <ol style="list-style-type: none"> 5 Prima / para seleccionar “Sim”, depois prima  para confirmar.

Sugestão

Pode também visualizar o Guia de Programa Electrónico Digital (EPG) seleccionando “EPG Digital” no “MENU” (página 22).

Utilizar a lista de Favoritos DV3*



Lista de Favoritos

* Esta função pode não estar disponível em alguns países.

A função de Favoritos permite-lhe seleccionar programas de uma lista até 20 canais que especificar. Para visualizar a lista de Favoritos, ver “Navegar pelos menus” (página 22).

Para	Faça o seguinte
Criar a sua lista de Favoritos pela primeira vez	<p>Aparece uma mensagem a perguntar se quer adicionar canais à lista de Favoritos quando selecciona “Favoritos Digitais” no “MENU” pela primeira vez.</p> <ol style="list-style-type: none">1 Prima + para seleccionar “Sim”.2 Prima ↕ para seleccionar o canal que quer adicionar. Se souber o número do canal, pode utilizar os botões numéricos para seleccionar directamente um canal.3 Prima +. Os canais que são memorizados na lista de Favoritos estão indicados por um símbolo ♥.
Desligar a lista de Favoritos	Prima RETURN.
Ver breves detalhes nos actuais programas	Prima + enquanto selecciona um canal. Prima novamente para cancelar.
Ver um canal	Prima + enquanto selecciona um canal.
Adicionar ou remover canais na lista de Favoritos	<ol style="list-style-type: none">1 Prima o botão azul. Os canais que são memorizados na lista de Favoritos estão indicados por um símbolo ♥.2 Prima ↕ para seleccionar o canal que quer adicionar ou remover. Se souber o número do canal, pode utilizar os botões numéricos para seleccionar directamente um canal.3 Prima +.4 Prima o botão azul para regressar à lista de Favoritos.
Remover todos os canais da lista de Favoritos	<ol style="list-style-type: none">1 Prima o botão azul.2 Prima o botão amarelo. Aparece um visor para confirmar que quer apagar todos os canais da lista de Favoritos.3 Prima ↔ para seleccionar “Sim”, depois prima + para confirmar.

Visualizar imagens de equipamento ligado

Ligue o equipamento ligado e depois execute uma das seguintes operações.



Para equipamento ligado a tomadas scart com um cabo scart de 21 pinos (página 38)



















Inicie a reprodução no equipamento ligado. A imagem do equipamento ligado aparece no ecrã.

Para um videogravador sintonizado automaticamente (página 8)





No modo analógico, prima PROG +/-, ou os botões numéricos, para seleccionar o canal de vídeo.

Para outro tipo de equipamento ligado (página 37)

Prima várias vezes / até que o símbolo de entrada (consulte abaixo) correcto apareça no ecrã.

Visualização no ecrã	Nomes de tomadas de entrada
 AV1/2 ou  AV1/2	 1/2 ou  1/2
 AV3	 3 (Y, Pb/Cb, Pr/CR) e  3 (L, R)
 AV4	HDMI IN 4 e HDMI IN 4  (L, R)
 AV5	HDMI IN 5
S-  AV6 ou  AV6	S-  6 ou  6 e  6 (L (MONO), R)
 PC	PC  e PC 

Operações adicionais

Para	Faça o seguinte
Voltar ao modo de televisão normal	Prima DIGITAL ou ANALOG.
Aceder à tabela de índice de sinal de entrada (excepto para o sinal de entrada de vídeo do computador)	Prima  para aceder à tabela de índice de sinais de entrada. (Depois, apenas no modo analógico, prima  .) Para seleccionar uma fonte de entrada, prima  /  , depois prima  .

Utilizar o menu Tools

Prima TOOLS para visualizar as seguintes opções quando vir imagens de equipamento ligado sem ser um PC.

Opções	Descrição
Fechar	Fecha o menu Tools.
Poupar Energia	Ver a página 29.
Modo de Imagem	Ver a página 23.
Modo Som	Ver a página 25.
Definição da Hora Auto (no modo analógico apenas)	Permite-lhe comutar para o modo digital e obter o tempo.
Temp. Desligar	Ver a página 28.
 Volume	Ajusta o volume dos auscultadores.

Utilizar as Funções MENU

Navegar pelos menus

“MENU” permite-lhe apreciar várias funções convenientes deste televisor. Pode seleccionar facilmente canais ou fontes de entrada e alterar as definições para o seu televisor.

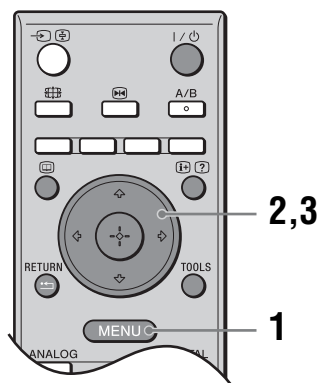

1 Prima MENU para visualizar o menu.



Ícone	Descrição
	Favoritos Digitais Apresenta a lista de Favoritos. Para detalhes acerca das definições, ver a página 20.
	Analógico Regressa ao canal analógico visto pela última vez.
	Digital Regressa ao canal digital visto pela última vez.

Ícone	Descrição
	EPG Digital Apresenta o Guia de Programa Electrónico Digital (EPG). Para detalhes acerca das definições, ver a página 18.
	Entradas Selecciona equipamento ligado ao seu televisor. <ul style="list-style-type: none">Para ver a entrada externa desejada, seleccione a fonte de entrada, depois prima (+).Para atribuir uma etiqueta a uma entrada externa, seleccione “Editar Nome AV”, depois veja a página 28.

	Parâmetros Apresenta o menu Parâmetros onde a maioria das definições avançadas e ajustamentos são executados. Para detalhes acerca das definições, ver as páginas 23 a 36. Nota As opções ajustáveis dependem da situação. As opções indisponíveis estão a cinzento ou não aparecem.
--	--

- 2** Prima para seleccionar uma opção.
- 3** Prima para confirmar uma opção seleccionada.
Para sair do menu, prima MENU.

Menu da Imagem



Pode seleccionar as opções indicadas abaixo no menu de Imagem.

- 1 Prima \uparrow/\downarrow para seleccionar “Parâmetros” no MENU, depois prima \oplus .
- 2 Prima \uparrow/\downarrow para seleccionar um ícone do menu, depois prima \oplus .
- 3 Prima $\uparrow/\downarrow/\leftarrow/\rightarrow$ para seleccionar uma opção.

Entradas

Selecciona se aplicar definições efectuadas no menu de Imagem a todas as entradas ou apenas à entrada a ser vista actualmente.

“Todas”: Aplica definições a todas as entradas.

“Só com imagem”: Aplica definições apenas à actual entrada.

Modo de Imagem

Selecciona o modo de imagem, excepto para a fonte de entrada do computador.

“Vívido”: Para um melhor contraste e nitidez da imagem.

“Standard”: Para uma imagem padrão. Recomendada para o cinema em casa.

“Personalizado”: Permite-lhe memorizar as suas definições preferidas.

Modo de Visualizar

Selecciona o modo de visualização para a fonte de entrada do computador.

“Video”: Para imagens de vídeo.

“Texto”: Para textos, quadros ou tabelas.

Recomeço

Repõe todas as definições da imagem, excepto “Entradas”, “Modo de Imagem” e “Modo de Visualizar”, para as predefinições de fábrica.

Retroilumi

Ajusta o brilho da retroiluminação.

Sugestão

“Retroilumi” não está disponível quando definir “Poupar Energia” para “Alto” (página 29).

Contraste

Aumenta ou diminui o contraste da imagem.

Brilho

Torna a imagem mais brilhante ou mais escura.

Cor

Aumenta ou diminui a intensidade da cor.

Tonalidade

Aumenta ou diminui os tons de verde e os tons de vermelho.

Sugestão

“Tonalidade” só pode ser regulada para o sinal de cores NTSC (por exemplo, cassetes de vídeo dos EUA).

Temperatura de Cor

Ajusta o branco da imagem.

“Fria”: Dá às cores brancas uma tonalidade azul.

“Neutra”: Dá às cores brancas uma tonalidade neutra.

“Quente 1”/“Quente 2”: Dá às cores brancas uma tonalidade vermelha. “Quente 2” dá uma tonalidade mais vermelha que “Quente 1”.

Sugestão

“Quente 1” e “Quente 2” podem apenas ser seleccionados quando programa “Modo de Imagem” para “Personalizado”.

Nitidez

Aviva ou suaviza a imagem.

Redução Ruído

Reduz as interferências na imagem (imagem com chuva) num sinal de transmissão fraco.

“Auto”: Reduz automaticamente o ruído da imagem (apenas no modo analógico).

“Alto”/“Médio”/“Baixo”: Modifica o efeito da redução do ruído.

“Desactivado”: Desliga a função Redução Ruído.

Parâmetros Avançados

Personaliza a função Imagem em mais detalhe. Quando programa “Modo de Imagem” para “Personalizado”, pode programar/alterar estas definições.

“Recom.”: Repõe todas as definições avançadas de vídeo para as predefinições de fábrica.

“Correcção Preto”: Intensifica as áreas pretas da imagem para contraste mais forte.

“Realçar Contraste Avan.”: Ajusta automaticamente “Retrolumi” e “Contraste” para as definições mais adequadas julgando a partir do brilho do ecrã. Esta definição é especialmente eficaz em cenas de imagens mais escuras. Aumenta a distinção do contraste das cenas de imagens mais escuras.

“Gamma”: Ajusta o equilíbrio entre as áreas claras e escuras da imagem.

“Apagar Branco”: Realça as cores brancas.

“Live Colour”: Torna as cores mais intensas e reproduz os tons de pele com nitidez.

“Espaço de Cores”: Altera a gama de reprodução de cor. “Alargado” reproduz a cor vívida e “Normal” reproduz a cor normal.

“Redução Ruído MPEG”: Reduz o ruído da imagem em vídeo comprimido em MPEG (no modo digital apenas).

Sugestão

“Live Colour” não está disponível quando “Espaço de Cores” estiver configurado para “Normal”.

Menu do Som



Pode seleccionar as opções indicadas abaixo no menu do Som. Para seleccionar opções em “Parâmetros”, consulte “Menu da Imagem” (página 23).

Entradas

Selecciona se aplicar as definições efectuadas no menu do Som a todas as entradas ou apenas à entrada a ser vista actualmente.

“Todas”: Aplica definições a todas as entradas.

“Só com imagem”: Aplica definições apenas à actual entrada.

Modo Som

Selecciona o modo de som.

“Dinâmico”: Aumenta agudos e graves.

“Standard”: Para som padrão. Recomendada para o cinema em casa.

“Personalizado”: Resposta plana. Permite-lhe memorizar as suas definições preferidas.

Recomeço

Repõe as definições de som excepto “Modo Som”, “Som Duplo”, e “Liga” para as predefinições de fábrica.

Agudos

Ajusta os sons agudos mais altos.

Graves

Ajusta os sons graves mais baixos.

Balanço

Realça o balanço entre o som do altifalante esquerdo ou direito.

Volume Autom.

Mantém um nível de volume constante mesmo quando ocorrem diferenças no nível de volume (por exemplo, o volume da publicidade tem tendência a ser mais alto que o dos programas).

Contrabalan do Volume

Ajusta o nível do volume da entrada actual em relação a outras entradas, quando definir “Entradas” para “Só com imagem”.

Surround

Selecciona o modo de surround.

“TruSurround XT”: Para som surround (para programas em estéreo apenas).

“Estéreo Simulado”: Acrescenta efeito de surround a programas em mono.

“Desactivado”: Para recepção estéreo normal ou mono.

BBE

Dá mais impacto ao som compensando efeitos de fase nos altifalantes que usam o “BBE High Definition Sound System”.

Som Duplo

Selecciona o som do altifalante para uma transmissão estéreo ou bilingue.

“Estéreo”, “Mono”: Para uma transmissão estéreo.

“A”/“B”/“Mono”: Para uma transmissão bilingue, seleccione “A” para o canal de som 1, “B” para o canal de som 2, ou “Mono” para um canal mono, se disponível.

Sugestão

Se seleccionar outro equipamento ligado ao televisor, programe “Som Duplo” para “Estéreo”, “A” ou “B”.

 Liga (ligação de auscultador altifalante)

Liga/desliga os altifalantes internos do televisor quando os auscultadores estão ligados.

“Activado”: Som sai apenas dos auscultadores.

“Desactivado”: Som sai do televisor e dos auscultadores.

Sugestão

“Agudos”, “Graves”, “Balanço”, “Volume Autom.”, “Surround” e “BBE” não podem ser utilizados para tomadas de saída de áudio e auscultadores.

Menu Controlo Ecrã



Pode seleccionar as opções indicadas abaixo no menu Controlo Ecrã. Para seleccionar opções em “Parâmetros”, consulte “Menu da Imagem” (página 23).

Entradas

Selecciona se aplicar definições efectuadas no menu Controlo Ecrã a todas as entradas ou apenas à entrada a ser vista actualmente.

“Todas”: Aplica definições a todas as entradas.

“Só com imagem”: Aplica definições apenas à actual entrada.

Formato Ecrã

Para detalhes acerca do formato de ecrã, ver “Para mudar o formato do ecrã manualmente para adequar a transmissão” (página 16).

Formato Autom.

Altera automaticamente o formato do ecrã de acordo com o sinal de transmissão. Para manter a sua definição, seleccione “Desactivado”.

Sugestões

- Mesmo que tenha seleccionado “Activado” ou “Desactivado” em “Formato Autom.”, pode sempre modificar o formato do ecrã premindo repetidamente em .
- “Formato Autom.” está disponível apenas em sinais PAL e SECAM.

Predefinição

Selecciona o formato do ecrã predefinido para utilizar em transmissões 4:3.

“Optimizado”: Mostra transmissões convencionais 4:3 com uma imitação do efeito de ecrã panorâmico.

“4:3”: Mostra transmissões convencionais 4:3 nas proporções correctas.

“Desactivado”: Mantém a actual definição “Formato Ecrã” quando o canal ou a entrada for alterada.

Sugestão

Esta opção está disponível apenas se “Formato Autom.” estiver programado em “Activado”.

Área de Ecrã

Ajusta a área do ecrã que mostra a imagem.

“Pixel total” Apresenta a imagem para fontes 1080i ou 1080p no tamanho original quando partes da imagem são cortadas.

“Normal”: Mostra a imagem no tamanho original.

“-1”/“-2”: Amplia a imagem para ocultar a extremidade desta.

Ajuste Horizontal

Ajusta a posição horizontal da imagem.

Ajuste Vertical

Ajusta a posição vertical da imagem quando o formato do ecrã estiver em “Optimizado” (50 Hz), “Zoom” ou “14:9”.

Tamanho Vertical

Ajusta o tamanho vertical da imagem quando definir o formato do ecrã para “Optimizado”, “Zoom” ou “14:9”.

Menu Configurar

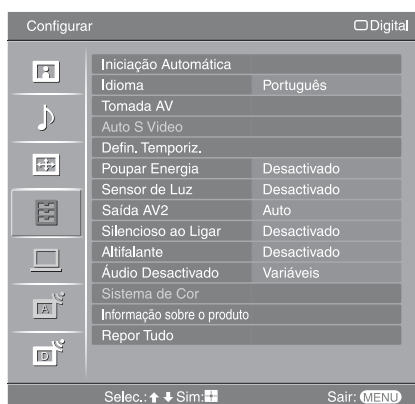

Pode seleccionar as opções indicadas abaixo no menu Configurar. Para seleccionar opções em “Parâmetros”, consulte “Menu da Imagem” (página 23).

Iniciação Automática

Inicia o “menu de primeira utilização” para seleccionar o idioma e país/região, e sintonizar todos os canais disponíveis digitais e analógicos. Geralmente, não precisa de fazer esta operação uma vez que o idioma e o país/região já foram seleccionados e os canais já foram sintonizados quando o televisor foi instalado (página 7, 8). No entanto, esta opção permite-lhe repetir o processo (por exemplo, para voltar a sintonizar o televisor após mudar de casa ou para procurar novos canais que tenham sido lançados pelas emissoras).

Idioma

Selecciona o idioma no qual os menus são apresentados.

Tomada AV

Atribui um nome a qualquer equipamento ligado às tomadas laterais e traseiras. O nome será mostrado durante um período curto de tempo no ecrã, quando o equipamento for seleccionado. Pode ignorar uma fonte de entrada desnecessária.

- 1 Prima para seleccionar a fonte de entrada desejada, depois prima .
- 2 Prima para seleccionar a opção desejada abaixo, depois prima .
Nomes de equipamento: Usa um dos nomes predefinidos para atribuir um nome ao equipamento ligado.
“Editar”: Cria o seu próprio nome. Siga os passos 2 a 4 de “Nome Programa” (página 32).
“Saltar”: Ignora uma fonte de entrada desnecessária quando premir para seleccionar a fonte de entrada.

Auto S Video

Selecciona o sinal de entrada das tomadas S vídeo 6 quando 6 / 6 tomadas estão ambas ligadas.

Defin. Temporiz.

Programa o temporizador para ligar/desligar o televisor.

Temp. Desligar

Programa um período de tempo após o qual o televisor passa automaticamente para o modo de espera.

Quando o Temp. Desligar for activado, o indicador (Temporizador) no televisor (frente) acende-se a laranja.

Sugestões

- Se desligar o televisor e voltar a ligá-lo, “Temp. Desligar” é reposto para “Desactivado”.
- Aparece no ecrã “A TV irá desligar-se dentro de momentos por Temp. Desligar.” um minuto antes do televisor passar para o modo de espera.

Temp. Ligar

Programa o temporizador para ligar o televisor a partir do modo de espera.

“Dia”: Selecciona o dia no qual quer activar o Temporizador Ligar.

“Horário”: Programa a hora para ligar o televisor.

“Duração”: Selecciona o período de tempo após o qual o televisor volta a passar automaticamente para o modo de espera.

“Config. de Volume”: Programa o volume para quando o temporizador liga o televisor.

Acerto Relóg.

Permite-lhe ajustar o relógio manualmente. Quando o televisor estiver a receber canais digitais, o relógio não pode ser ajustado manualmente uma vez que é acertado para o código de tempo do sinal emitido.

Poupar Energia

Selecciona o modo de poupar energia para reduzir o consumo de energia do televisor.

Quando “Imagem Desligada” for seleccionado, a imagem é desligada e o indicador  (Imagem Deslig.) no televisor (frente) acende-se a verde. O som permanece inalterado.

Sensor de Luz



“Activado”: Optimiza automaticamente as definições de imagem de acordo com a luz ambiente na sala.

“Desactivado”: Desliga a função “Sensor de Luz”.

Nota

Certifique-se de que não põe nada sobre o sensor, uma vez que a sua função pode ser afectada. Veja a página 14 para mais informações sobre o sensor.



Saída AV2

Programa um sinal para sair através da tomada indicada por  na traseira do televisor. Se ligar um videogravador ou outro equipamento de gravação à tomada , pode gravar a partir do equipamento ligado a outras tomadas do televisor.

“TV”: Transmite uma transmissão.

“AV1”: Transmite sinais do equipamento ligado à tomada 1.

“AV6”: Transmite sinais do equipamento ligado à tomada 6.

“Auto”: Transmite tudo o que estiver a ser visto no ecrã (excepto sinais das tomadas , HDMI IN 4, HDMI IN 5 e PC ).

Silencioso ao Ligar

Regula o controlo de volume a um nível baixo quando o televisor for ligado, aumentando gradualmente o som para um nível programado.

Altifalante

Liga/desliga os altifalantes internos do televisor.

“Activado”: Os altifalantes do televisor são ligados para ouvir o som do televisor através dos altifalantes desta.

“Desactivado”: Os altifalantes do televisor são desligados para ouvir o som do televisor apenas através do equipamento de áudio externo ligado às tomadas de saída de áudio.

Áudio Desactivado

“Variáveis”: A saída de áudio do sistema de áudio pode ser controlada pelo telecomando do televisor.

“Fixos”: A saída de áudio do televisor é fixa. Use o controlo de volume do receptor de áudio para ajustar o volume (e outras definições de áudio) através do seu sistema de áudio.

Continua

Sistema de Cor	Seleciona o sistema de cor (“Auto”, “PAL”, “SECAM”, “NTSC3.58”, “NTSC4.43”, ou “PAL60”) de acordo com o sinal de entrada da fonte de entrada.
Informação sobre o produto	Mostra a informação do sistema do seu televisor.
Repor Tudo	Reinicia todas as definições para as definições de fábrica e apresenta o ecrã Iniciação Automática. Nota Todas as definições, incluindo lista de Favoritos Digital, país, idioma, canais sintonizados automaticamente, etc. serão repostos.

Menu Parâmetros PC



Pode seleccionar as opções listadas abaixo no menu Parâmetros PC. Para seleccionar opções em “Parâmetros”, consulte “Menu da Imagem” (página 23).

Formato Ecrã

Selecciona um formato do ecrã para visualizar entrada do seu PC.
“Normal”: Mostra a imagem no tamanho original.
“Integral 1”: Aumenta a imagem para encher a área de visualização, mantendo o seu rácio de aspecto original horizontal para vertical.
“Integral 2”: Aumenta a imagem para encher a área de visualização.

Recomeço

Repõe as definições do PC excepto “Formato Ecrã” e “Ajuste Energia” para as predefinições de fábrica.

Ajuste Automático

Ajusta automaticamente a posição do visor e fase da imagem quando o televisor recebe um sinal de entrada do PC ligado.

Sugestão

Ajuste Automático pode não funcionar bem com certos sinais de entrada. Nesses casos, ajuste manualmente “Fase”, “Pitch”, “Ajuste Horizontal” e “Ajuste Vertical”.

Fase

Ajusta a fase quando o ecrã treme.

Pitch

Ajusta a altura quando a imagem possui riscas verticais indesejadas.

Ajuste Horizontal

Ajusta a posição horizontal da imagem.

Ajuste Vertical

Ajusta a posição vertical da imagem.

Ajuste Energia

Comuta o televisor para modo de espera se não for recebido sinal durante 30 segundos.

Menu Sintonia Analógica (Modo analógico apenas)

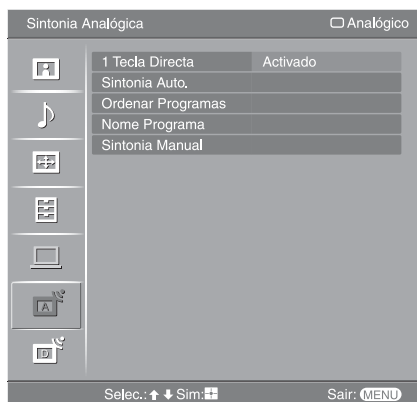

Pode alterar/programar as definições analógicas usando o menu Sintonia Analógica. Para seleccionar opções em “Parâmetros”, consulte “Menu da Imagem” (página 23).

1 Tecla Directa

Quando “1 Tecla Directa” estiver em “Activado”, pode seleccionar um canal analógico usando um botão numérico programado (0 - 9) no telecomando.

Nota

Quando “1 Tecla Directa” estiver em “Activado”, não pode seleccionar os canais número 10 e seguintes introduzindo dois dígitos usando o telecomando.

Sintonia Auto.

Sintoniza todos os canais analógicos disponíveis.

Geralmente, não precisa de fazer esta operação uma vez que os canais já foram sintonizados quando o televisor foi instalado (página 8). No entanto, esta opção permite-lhe repetir o processo (por exemplo, para voltar a sintonizar o televisor após mudar de casa ou para procurar novos canais que tenham sido lançados pelas emissoras).

Ordenar Programas

Altera a ordem em que os canais analógicos são memorizados no televisor.

- 1 Prima \uparrow/\downarrow para seleccionar o canal que pretende mover para uma nova posição, depois prima \oplus .
- 2 Prima \uparrow/\downarrow para seleccionar a nova posição para o canal, depois prima \oplus .

Nome Programa

Atribui um nome ao canal até cinco letras ou números. Este nome será mostrado durante um período curto de tempo no ecrã, quando o canal for seleccionado. (Geralmente os nomes dos canais são automaticamente tirados do Teletexto (se disponível).)

- 1 Prima \uparrow/\downarrow para seleccionar o canal ao qual pretende dar o nome, depois prima \oplus .
- 2 Prima \uparrow/\downarrow para seleccionar a letra ou número desejado (“_” para um espaço em branco), depois prima \Rightarrow .

Se introduzir um carácter errado

Prima \Leftarrow/\Rightarrow para seleccionar o carácter errado. Depois, prima \uparrow/\downarrow para seleccionar o carácter correcto.

Para apagar todos os caracteres

Selecione “Recom.”, depois prima \oplus .

- 3 Repita o procedimento do passo 2 até o nome estar concluído.
- 4 Selecione “OK”, depois prima \oplus .

Antes de seleccionar “Nome”/“AFT”/“Filtro Audio”/“Saltar”/“Descodificador”, prima PROG +/- para seleccionar o número de programa com o canal. Não pode seleccionar um número de programa programado para saltar (página 34).

Programa/Sistema/Canal

Programa manualmente canais de programa.

- 1 Prima \uparrow/\downarrow para seleccionar “Programa” e, em seguida, prima \oplus .
- 2 Prima \uparrow/\downarrow para seleccionar o número de programa que pretende sintonizar manualmente (se sintonizar um videogravador, seleccione o canal 00), depois prima RETURN.
- 3 Prima \uparrow/\downarrow para seleccionar “Sistema” e, em seguida, prima \oplus .
- 4 Prima \uparrow/\downarrow para seleccionar um dos seguintes sistemas de transmissão de televisão, depois prima \leftarrow .
B/G: Para países/regiões da Europa ocidental
D/K: Para países/regiões da Europa de leste
L: Para a França
I: Para o Reino Unido
- 5 Prima \uparrow/\downarrow para seleccionar “Canal” e, em seguida, prima \oplus .
- 6 Prima \uparrow/\downarrow para seleccionar “S” (para canais por cabo) ou “C” (para canais terrestres), depois prima \rightarrow .
- 7 Sintonize os canais da seguinte forma:

Se não souber o número do canal (frequência)

Prima \uparrow/\downarrow para procurar o canal disponível seguinte. Quando for encontrado um canal, a procura pára. Para continuar a procura, prima \uparrow/\downarrow .

Se souber o número do canal (frequência)

Prima os botões numéricos para introduzir o número do canal da transmissão que pretende ou o número do canal do videogravador.

- 8 Prima \oplus para saltar para “Confirmar”, depois prima \oplus .
- 9 Prima \downarrow para seleccionar “OK”, depois prima \oplus .

Repita o procedimento anterior para programar outros canais manualmente.

Nome

Atribui um nome com até cinco letras ou números ao canal seleccionado. Este nome será mostrado durante um período curto de tempo no ecrã, quando o canal for seleccionado.

Para introduzir caracteres, siga os passos 2 a 4 de “Nome Programa” (página 32).

AFT

Permite-lhe regular manualmente a sintonização fina do número de programa seleccionado se considerar que um pequeno ajuste à sintonização melhora a qualidade da imagem.

Pode ajustar a sintonização fina numa variação de -15 a +15. Quando “Activado” estiver seleccionado, a sintonização fina é executada automaticamente.

Filtro Audio

Melhora o som de canais individuais em caso de distorção nas transmissões mono. Por vezes, um sinal de transmissão não padrão pode causar a distorção do som ou um corte de som intermitente ao visualizar programas em mono.

Se não sentir qualquer distorção do som, recomendamos que deixe esta opção na predefinição de fábrica “Desactivado”.



Notas

- Não pode receber som estéreo ou duplo quando “Baixo” ou “Alto” estiver seleccionado.
- “Filtro Audio” não está disponível quando “Sistema” estiver configurado para “L”.

Saltar

Salta os canais analógicos não utilizados quando premir PROG +/- para seleccionar canais. (Pode ainda seleccionar um canal que foi saltado utilizando os botões numéricos.)

Descodificador

Visualiza e grava o canal codificado seleccionado quando usar um descodificador ligado directamente ao conector scart  1, ou a um conector scart  2 através de um videogravador.

Nota

Dependendo do país/região seleccionado em “País” (página 7), esta opção pode não estar disponível.

Confirmar

Guarda alterações efectuadas às definições “Sintonia Manual”.

Menu de Configuração Digital DV3

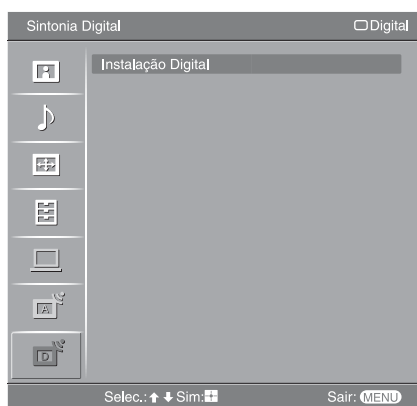

Pode alterar/programar as definições digitais usando o menu de Configuração Digital. Seleccione “Instalação Digital” e prima (+) para visualizar os seguintes menus. Para seleccionar opções em “Parâmetros”, consulte “Menu da Imagem” (página 23).

Sintonia Digital

Mostra o menu “Sintonia Digital”.

Sintonização Auto Digital

Sintoniza todos os canais digitais disponíveis.

Geralmente, não precisa de fazer esta operação uma vez que os canais já foram sintonizados quando o televisor foi instalado (página 8). No entanto, esta opção permite repetir o processo (por exemplo, para voltar a sintonizar o televisor após mudar de casa ou para procurar novos canais que tenham sido lançados pelas emissoras).

Editar Lista de Programas

Remove quaisquer canais digitais indesejados memorizados no televisor e altera a ordem dos canais memorizados no televisor.

- 1 Prima ↑/↓ para seleccionar o canal que quer remover ou mover para uma nova posição.

Se souber o número do programa (frequência)

Prima os botões numéricos para introduzir o número de programa de três dígitos da transmissão que pretende.

- 2 Remova ou altere a ordem dos canais digitais da seguinte forma:

Para remover o canal digital

Prima (+). Aparece uma mensagem que confirma se o canal digital seleccionado é para ser apagado. Prima ← para seleccionar “Sim”, depois prima (+).

Para alterar a ordem dos canais digitais

Prima ⇌, depois prima ↑/↓ para seleccionar a nova posição para o canal e prima ←. Repita o procedimento dos passos 1 e 2 para mover outros canais se necessário.

- 3 Prima RETURN.

Sintonização Manual Digital

Sintoniza manualmente os canais digitais.

- 1 Prima os botões numéricos para seleccionar o número do canal que pretende sintonizar manualmente, depois prima ↑/↓ para sintonizar o canal.
- 2 Quando são encontrados os canais disponíveis, prima ↑/↓ para seleccionar o canal que pretende memorizar, depois prima (+).
- 3 Prima ↑/↓ para seleccionar o número do programa onde pretende memorizar o novo canal, depois prima (+).

Repita o procedimento acima para programar outros canais manualmente.

Instalação Digital

Mostra o menu “Instalação Digital”.

Configurar Legendas*

Mostra legendas digitais no ecrã.

Quando “Para Deficientes auditivos” for seleccionado, podem também ser mostrados alguns auxílios visuais com as legendas (se os canais de televisão transmitirem tal informação).

Idioma das legendas*

Selecciona o idioma em que as legendas são apresentadas.

Idioma do áudio*

Selecciona o idioma usado para um programa. Alguns canais digitais podem transmitir vários idiomas de áudio para um programa.

Tipo de áudio*

Aumenta o nível do som quando “Para Deficientes auditivos” for seleccionado.

Bloqueio Parental*

Programa uma restrição de idade para os programas. Qualquer programa que exceda a restrição de idade pode ser visto apenas após a introdução correcta de um código PIN.

- 1 Prima os botões numéricos para introduzir o seu código PIN actual.
Se não programou anteriormente um PIN, aparece um ecrã de entrada de código PIN. Siga as instruções de “Código PIN” abaixo.
- 2 Prima \uparrow/\downarrow para seleccionar a restrição de idade ou “Nenhum” (para visualização sem restrições), depois prima \oplus .
- 3 Prima RETURN.

Código PIN*

Programa um código PIN pela primeira vez ou permite-lhe alterar o seu código PIN.

- 1 Introduza um PIN da seguinte forma:

Se programou anteriormente um PIN

Prima os botões numéricos para introduzir o seu PIN actual.

Se não programou um PIN

Prima os botões numéricos para introduzir o PIN predefinido de fábrica 9999.

- 2 Prima os botões numéricos para introduzir o novo código PIN.
Aparece uma mensagem para o informar que o novo PIN foi aceite.
- 3 Prima RETURN.

Sugestão

O código PIN 9999 é sempre aceite.

Configuração Técnica

Mostra o menu de Configuração Técnica.

“Actualizar Serviço Auto”: Permite ao televisor detectar e memorizar novos serviços digitais à medida que são disponibilizados.

“Transferir Software”: Permite ao televisor receber automaticamente actualizações de software, gratuitas através da antena existente (quando distribuída). A Sony recomenda que esta opção esteja sempre em “Activado”. Se não quiser que o seu software seja actualizado, programe esta opção em “Desactivado”.

“Informações Sistema”: Mostra a actual versão do software e o nível do sinal.

“Zona Horária”: Permite-lhe seleccionar manualmente o fuso horário em que se encontra, se não for o mesmo da definição de fuso horário por defeito para o seu país.

Config módulo CA

Permite-lhe aceder a um serviço Pay Per View assim que obtiver um Conditional Access Module – Módulo de Acesso Condicional (CAM) e um cartão de visualização. Ver a página 37 para a localização da tomada  (PCMCIA).

* Esta função pode não estar disponível em alguns países.

Ligar equipamento opcional

Pode ligar uma grande variedade de equipamentos opcionais ao televisor. Os cabos de ligação não são fornecidos.

Ligar ao televisor (lado)

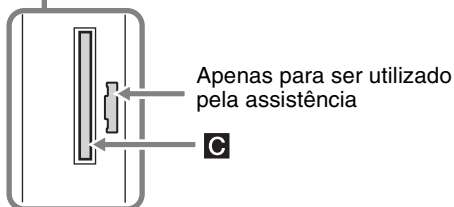
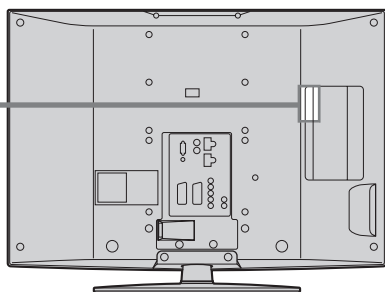
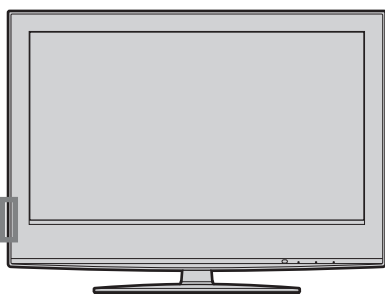
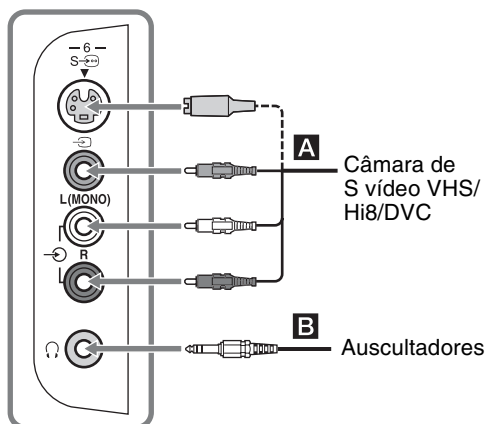

Para ligar	Faça o seguinte
Câmara de S vídeo VHS/Hi8/DVC A	Ligue à tomada de S vídeo S-VIDEO ou à tomada de vídeo composto VIDEO e às tomadas de áudio L (MONO)/R AUDIO. Para evitar o ruído da imagem, não ligue a câmara de vídeo à tomada de vídeo VIDEO e à tomada de S vídeo S-VIDEO simultaneamente. Se ligar o equipamento mono, ligue à tomada L AUDIO.
Auscultadores B	Ligue à tomada HEADPHONE para ouvir o som do televisor nos auscultadores.
Conditional Access Module – Módulo de Acesso Condicional (CAM) C	Para utilizar serviços Pay Per View. Para detalhes, consulte o manual de instruções fornecido com o seu CAM. Para utilizar o CAM, remova a tampa de borracha da ranhura do CAM. Desligue o televisor quando inserir o seu CAM na respectiva ranhura. Quando não utilizar o CAM, recomendamos que substitua a tampa na ranhura CAM. Nota CAM não é suportado em todos os países. Por favor verifique com o seu agente autorizado.

Ligar ao televisor (parte de trás)

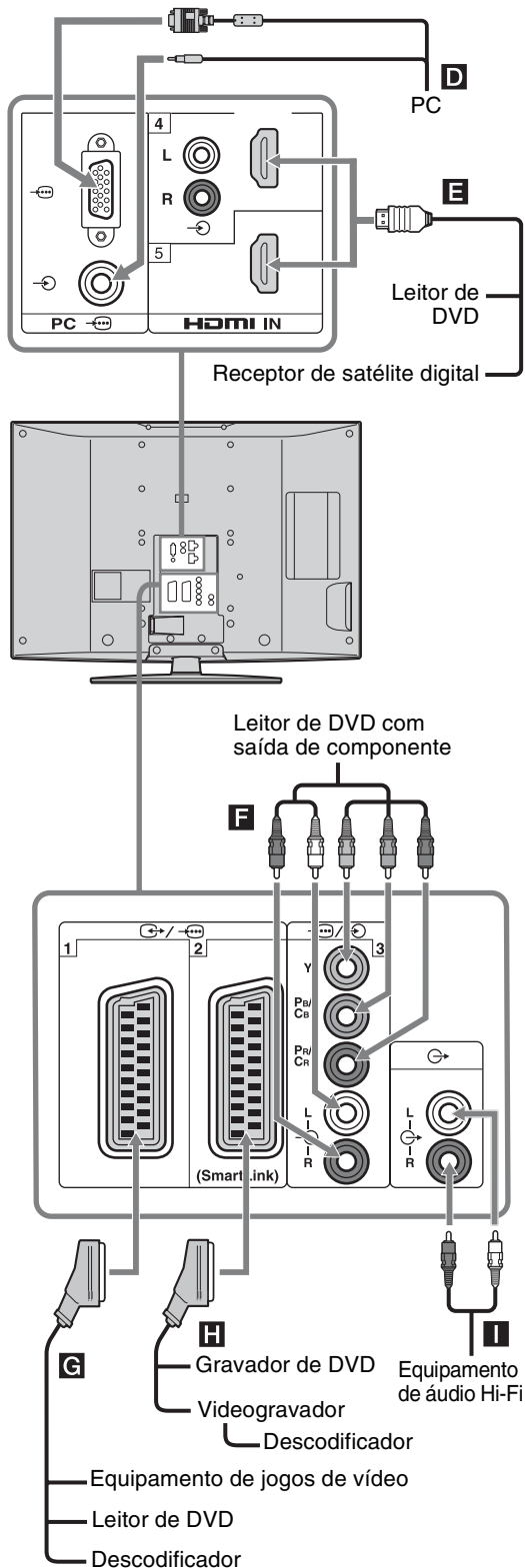

Para ligar

Faça o seguinte

PC **D**

Ligue às tomadas do PC . Recomenda-se que use um cabo de PC com ferrites.

Receptor de satélite digital ou leitor de DVDs **E**

Ligue à tomada HDMI IN 4 ou 5 se o equipamento tiver uma tomada HDMI. Os sinais de vídeo digital e de áudio são entrados do equipamento. Se o equipamento possuir uma tomada DVI, ligue a tomada DVI à tomada HDMI IN 4 através de um interface adaptador DVI - HDMI (não fornecido), e ligue as tomadas de saída de áudio do equipamento às tomadas de entrada de áudio HDMI IN 4.

Notas

- As tomadas HDMI suportam apenas as seguintes entradas de vídeo: 480i, 480p, 576i, 576p, 720p, 1080i e 1080p. Para ligar a um PC, por favor utilize a tomada PC .
- Certifique-se de que usa apenas um cabo HDMI com o logótipo HDMI.

Leitor de DVD com saída de componente **F**

Ligue às tomadas do vídeo de componente e às tomadas de áudio L/R 3.

Equipamento de jogos de vídeo, leitor de DVDs ou decodificador **G**

Ligue à tomada scart 1. Quando ligar o decodificador, o sinal codificado do sintonizador do televisor sai para o decodificador e o sinal decodificado sai do decodificador.

Gravador de DVDs ou videogravador que suporte SmartLink **H**

Ligue à tomada scart 2. SmartLink é uma ligação directa entre o televisor e um videogravador/gravador de DVD.

Equipamento de áudio Hi-Fi **I**

Ligue às tomadas de saída de áudio para ouvir o som do televisor no equipamento de áudio de Hi-Fi.

Utilizar o menu Tools no modo de entrada PC

Prima TOOLS para visualizar as seguintes opções quando vê imagens emitidas do PC ligado.

Opções	Descrição
Fechar	Fecha o menu Tools.
Poupar Energia	Ver a página 29.
Modo de Visualizar	Ver a página 23.
Modo Som	Ver a página 25.
Ajuste Automático	Ver a página 31.
Ajuste Horizontal	Ver a página 31.
Ajuste Vertical	Ver a página 31.
Definição da Hora Auto (no modo analógico apenas)	Permite-lhe comutar para o modo digital e obter o tempo.
🔊 Volume	Ajusta o volume dos auscultadores.

Especificações

Ecrã

Requisitos de alimentação:

220–240 V CA, 50 Hz

Tamanho do ecrã:

KDL-46W2000:

46 polegadas (Aprox. 116,8 cm medido na diagonal)

KDL-40W2000:

40 polegadas (Aprox. 101,6 cm medido na diagonal)

Resolução do ecrã:

1.920 pontos (horizontal) × 1.080 linhas (vertical)

Consumo de energia:

KDL-46W2000: 225 W

KDL-40W2000: 185 W

Consumo de energia no modo de espera:

0,3 W

Dimensões (l × a × p):

KDL-46W2000:

Aprox. 1.120 × 805 × 334 mm (com suporte de mesa)

Aprox. 1.120 × 755 × 118 mm (sem suporte de mesa)

KDL-40W2000:

Aprox. 988 × 715 × 266 mm (com suporte de mesa)

Aprox. 988 × 665 × 105 mm (sem suporte de mesa)

Peso:

KDL-46W2000:

Aprox. 36,0 kg (com suporte de mesa)

Aprox. 30,0 kg (sem suporte de mesa)

KDL-40W2000:

Aprox. 27,5 kg (com suporte de mesa)

Aprox. 23,0 kg (sem suporte de mesa)

Sistema do ecrã

Ecrã LCD (visor de cristais líquidos)

Sistema de televisão

Analogico: Dependendo da sua selecção de país/região:

B/G/H, D/K, L, I

Digital: DVB-T

Sistema de Cor/Vídeo

Analogico: PAL, SECAM

NTSC 3.58, 4.43 (só Video In)

Digital: MPEG-2 MP@ML

Antena

Terminal externo de 75 ohm para VHF/UHF

Cobertura de canais

Analogico: VHF: E2–E12

UHF: E21–E69

CATV: S1–S20

HYPERS: S21–S41

D/K: R1–R12, R21–R69

L: F2–F10, B–Q, F21–F69

I: UHF B21–B69

Digital: VHF/UHF

Terminais

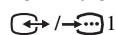

Conector scart de 21 pinos (norma CENELEC) incluindo entrada de áudio/vídeo, entrada RGB e saída de áudio/vídeo de TV.

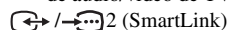

Conector scart de 21 pinos (norma CENELEC) incluindo entrada de áudio/vídeo, entrada RGB, saída de áudio/vídeo seleccionável e interface SmartLink.



Formatos suportados: 1080i, 720p, 576p, 576i, 480p, 480i

Y: 1 Vp-p, 75 ohms, sinc. negativa 0,3 V

P_B/C_B: 0,7 Vp-p, 75 ohms

P_R/C_R: 0,7 Vp-p, 75 ohms



Entrada de áudio (tomadas phono)

500 mVrms

Impedância: 47 kilohms

HDMI IN 4, 5

Vídeo: 1080p, 1080i, 720p, 576p, 576i, 480p, 480i

Áudio: PCM linear de dois canais

32, 44,1 e 48 kHz, 16, 20 e 24 bits

Áudio analógico (tomadas phono):

500 mVrms, Impedância 47 kilohms

(HDMI IN 4 apenas)

S-6 Entrada de S vídeo (mini DIN de 4 terminais)

6 Entrada de vídeo (tomada phono)

6 Entrada de áudio (tomadas phono)

6 Saída de áudio (tomadas phono)

PC 6 Entrada PC (D-sub 15 pinos) (ver a página 41)

G: 0,7 Vp-p, 75 ohms, sem Sync on Green

B: 0,7 Vp-p, 75 ohms

R: 0,7 Vp-p, 75 ohms

HD: 1-5 Vp-p

VD: 1-5 Vp-p

6 Entrada de áudio PC (minitomada)

6 Tomada dos auscultadores

6 Ranhura CAM (Conditional Access Module – Módulo de Acesso Condicional)

Saída de som

10 W + 10 W

Acessórios fornecidos

Consulte “1: Verificar os acessórios” na página 4.

Acessórios opcionais

- Suporte de parede SU-WL51

Design e especificações sujeitos a alterações sem aviso prévio.

Tabela de Referência do Sinal de Entrada de PC

Sinais	Horizontais (Pixéis)	Verticais (Linhas)	Frequência horizontal (kHz)	Frequência vertical (Hz)	Norma
VGA	640	480	31,5	60	VGA
	640	480	37,5	75	VESA
	720	400	31,5	70	VGA-T
SVGA	800	600	37,9	60	Directrizes VESA
	800	600	46,9	75	VESA
XGA	1024	768	48,4	60	Directrizes VESA
	1024	768	56,5	70	VESA
	1024	768	60	75	VESA
WXGA	1280	768	47,4	60	VESA
	1280	768	47,8	60	VESA
	1360	768	47,7	60	VESA



- A entrada de PC deste televisor não suporta Sync on Green ou Composite Sync.
- A entrada de PC deste televisor não suporta sinais entrelaçados.
- Para melhor qualidade de imagem, recomenda-se que use sinais (a negrito) na tabela acima com uma frequência vertical de 60 Hz a partir de um computador pessoal. Em “plug and play”, serão seleccionados automaticamente sinais com uma frequência vertical de 60 Hz.

Resolução de problemas

Verifique se o indicador  (espera) está a piscar com uma luz vermelha.

Quando está a piscar









A função de diagnóstico automático está activada.

- 1 Conte quantas vezes o indicador  (espera) pisca entre cada pausa de dois segundos.
Por exemplo, o indicador pisca três vezes, depois há uma pausa de dois segundos, seguida por piscar mais três vezes, etc.
- 2 Prima  no televisor (parte superior) para o desligar, desligue o cabo de alimentação e informe o seu revendedor ou o centro de assistência técnica da Sony de como o indicador pisca (número de sinais intermitentes).

Quando não está a piscar

- 1 Verifique os itens nas tabelas, a seguir.
- 2 Se não conseguir resolver o problema, mande reparar o televisor por um técnico de assistência qualificado.

Imagem

Problema	Causa/Solução
Não aparece a imagem (o ecrã está escuro) nem o som	<ul style="list-style-type: none">• Verifique a ligação da antena.• Ligue o televisor à alimentação e prima  no televisor (parte superior).• Se o indicador  (espera) acender em vermelho, prima .
Não aparece a imagem ou as informações de menu do equipamento ligado ao conector scart	<ul style="list-style-type: none">• Verifique se o equipamento opcional está ligado e prima várias vezes /  até aparecer no ecrã o símbolo da entrada correcta.• Verifique a ligação entre o equipamento opcional e o televisor.
Aparecem duas imagens ou fantasma	<ul style="list-style-type: none">• Verifique as ligações da antena/cabos.• Verifique a localização e orientação da antena.
Só aparece chuva e ruído no ecrã	<ul style="list-style-type: none">• Verifique se a antena está partida ou dobrada.• Verifique se a antena está velha (tem uma duração de três a cinco anos em condições de utilização normal e de um a dois anos num local junto ao mar).
Imagem distorcida (linhas tracejadas ou riscas)	<ul style="list-style-type: none">• Afaste o televisor de fontes de interferência eléctrica tais como carros, motociclos, secadores de cabelo ou equipamento óptico.• Quando instalar o equipamento opcional, deixe algum espaço entre o equipamento e o televisor.• Verifique se ligou a antena com o cabo coaxial fornecido.• Afaste o cabo da antena dos outros cabos de ligação.
Interferências na imagem quando se vê um canal de televisão	<ul style="list-style-type: none">• Seleccione “Sintonia Manual” no menu “Sintonia Analógica” e ajuste “AFT” (Sintonização Fina Automática) para obter melhor recepção de imagem (página 33).
Aparecem pequenos pontos pretos ou brilhantes no ecrã	<ul style="list-style-type: none">• A imagem do televisor é composta de pixéis. Os pequenos pontos pretos e/ou brilhantes (pixéis) que aparecem no ecrã não são sinal de avaria.
Não aparecem as cores dos programas	<ul style="list-style-type: none">• Seleccione “Recomeço” no menu “Imagem” para voltar às predefinições de fábrica (página 23).
As cores não aparecem ou são irregulares quando visualiza um sinal das tomadas Y, Pb/Cb, Pr/CR de 	<ul style="list-style-type: none">• Verifique a ligação das tomadas Y, Pb/Cb, Pr/CR de .• Verifique se as tomadas Y, Pb/Cb, Pr/CR de  estão bem ligadas.

Som

Problema	Causa/Solução
Não há som, mas a imagem é boa	<ul style="list-style-type: none">• Prima \triangleleft +/- ou M (Corte do som).• Verifique se “Altifalante” está programado em “Activado” no menu “Configurar” (página 29).
Som com ruído	<ul style="list-style-type: none">• Consulte as causas/soluções de “Interferências na imagem” na página 42.

Canais

Problema	Causa/Solução
O canal desejado não pode ser seleccionado	<ul style="list-style-type: none">• Comute entre o modo digital e analógico e seleccione o canal digital/analógico desejado.
Alguns canais estão vazios	<ul style="list-style-type: none">• Apenas canal codificado/assinatura. Subscriba o serviço Pay Per View.• O canal é usado apenas para dados (sem imagem nem som).• Contacte o radiodifusor para detalhes da transmissão.
O canal digital não é visualizado	<ul style="list-style-type: none">• Contacte um instalador local para saber se as transmissões digitais são fornecidas na sua área.• Actualize para uma antena de maior ganho.

Geral

Problema	Causa/Solução
O televisor desliga-se automaticamente (o televisor entra no modo de espera)	<ul style="list-style-type: none">• Verifique se o “Temp. Desligar” está activado, ou confirme a definição “Duração” do “Temp. Ligar” (página 28).• O televisor entra automaticamente no modo de espera, se permanecer inactivo e não receber nenhum sinal no modo TV, durante 10 minutos.
O televisor liga automaticamente	<ul style="list-style-type: none">• Verifique se o “Temp. Ligar” está activado (página 29).
Algumas fontes de entrada não podem ser seleccionadas	<ul style="list-style-type: none">• Seleccione “Tomada AV” no menu “Configurar” e cancele “Saltar” da fonte de entrada (página 28).
O telecomando não funciona	<ul style="list-style-type: none">• Substitua as pilhas.

Índice remissivo

Numéricos

1 Tecla Directa 32

14:9 16

4:3 16

A

Acerto Relóg. 29

AFT 33

Agudos 25

Ajuste Automático 31

Ajuste Energia 31

Ajuste Horizontal 27, 31

Ajuste Vertical 27, 31

Altifalante 29

Antena, ligar 6

Apagar Branco 24

Área de Ecrã 27

Auscultadores

Liga (ligação de auscultador
altifalante) 26

ligar 37

Volume 17, 21, 39

Auto S Video 28

B

Balanço 25

BBE 26

Bloqueio Parental 36

Botão de corrente (⏻) 14

Brilho 23

C

Canais

Saltar 34

Seleccionar 15

sintonização automática 8

Código PIN 36

Config módulo CA 36

Configuração Técnica 36

Configurar Legendas 36

Confirmar 34

Contrabalan do Volume 25

Contraste 23

Cor 23

Correcção Preto 24

D

Defin. Temporiz. 28

Definição da Hora Auto 17, 21, 39

E

Editar Lista de Programas 35

Entradas

ecrã 27

imagem 23

som 25

EPG (Guia de Programa Electrónico

Digital) 18

Espaço de Cores 24

Especificações 40

Expandid 16

F

Fase 31

Fastext 16

Filtro Audio 33

Formato Autom. 27

Formato Ecrã 16, 27, 31

G

Gamma 24

Graves 25

I

Idioma 7, 28

Idioma das legendas 36

Idioma do áudio 36

Indicador de alimentação (⏻) 14

Indicador de espera (⏻) 14

Indicador Imagem deslig. (⏻) 14

Indicador Temp. (⏻) 14

Informação sobre o produto 30

Iniciação Automática 28

Instalação Digital 36

L

Lembrete 19

Ligar

equipamento opcional 37

uma antena/videogravador 6

Lista de categorias 18

Lista de Favoritos 20

Lista de temporizador 19

Live Colour 24

M

MENU 22

Menu Configurar 28

Menu Controlo Ecrã 27

Menu da Imagem 23

Menu de Configuração Digital 35

Menu do Som 25

Menu Parâmetros PC 31

Menu Sintonia Analógica 32

Modo de Imagem 23

Modo de Visualização 23

Modo Som 25

N

Nitidez 24

Nome 33

Nome Programa 32

Nomes de equipamento 28

O

Optimizado 16

Ordenar Programas 32

P

País 7

Parâmetros Avançados 24

Pilhas, colocar no telecomando 4

Pitch 31

Poupar Energia 29

Predefinição 27

R

Realçar Contraste Avan. 24

Recomeço

imagem 23

Parâmetros PC 31

som 25

Redução Ruído 24

Redução Ruído MPEG 24

Repor Tudo 30

Retrolumi 23

S

Saída AV2 29

Saída de áudio 29

Saltar 28, 34

Sensor de Luz 29

Silencioso ao Ligar 29

Sintonia Auto.

canais analógicos apenas 32

canais analógicos e digitais 8

canais digitais apenas 35

Sintonia Digital 35

Sintonia Manual 33

Sintonização Auto Digital 35

Sintonização Manual Digital 35

Sistema de Cor 30

Som Duplo 26

Surround 25

T

Tabela de índice de sinais de entrada
21
Tabela de índice do Programas 15
Tamanho Vertical 27
Telecomando
 colocar as pilhas 4
 sensor 14
 visão geral 13
Teletexto 16
Temp. Desligar 28
Temp. Ligar 29
Temperatura de Cor 24
Tempor. manual grav. 19
Temporizar Gravação 18
Tipo de áudio 36
Tomada AV 28
Tonalidade 23
Tools 17, 21, 39

V

Videogravador
 gravação 18
 ligar 6
Volume Autom. 25

Z

Zoom 16

Innledning

Takk for at du har valgt dette Sony-produktet. Les gjennom denne håndboken før du begynner å bruke TV-apparatet, og ta vare på boken for framtidig referanse.

Merknad om digital-TV-funksjoner

- Digital-TV-relaterte funksjoner (**DVB**) vil bare fungere i land eller områder hvor det kringkastes digitale bakkesignaler av typen DVB-T (MPEG2). Hør med forhandleren din om du befinner deg i et område hvor det er mulig å ta imot DVB-T-signaler.
- Selv om dette TV-apparatet tilfredsstillere DVB-T-spesifikasjonene, kan det ikke gis noen garanti for kompatibilitet med fremtidig, digital DVB-T-kringkasting via bakkenett.
- I noen land vil enkelte digital-TV-funksjoner kanskje ikke være tilgjengelige.

Informasjon om varemerker

- **DVB** is a registered trademark of the DVB Project
- Produsert på lisens fra BBE Sound, Inc. Lisensiert av BBE Sound, Inc. under ett eller flere av følgende US-amerikanske patenter: 5510752, 5736897. BBE og BBE-symbolet er registrerte varemerker for BBE Sound, Inc.
- TruSurround XT, SRS og **(●)**-symbolet er varemerker for SRS Labs, Inc. Teknologien TruSurround XT er inkorporert under lisens fra SRS Labs, Inc.
- HDMI, HDMI-logoen og High-Definition Multimedia Interface er varemerker eller registrerte varemerker for HDMI Licensing, LLC.
- Illustrasjoner brukt i denne håndboken forestillere KDL-40W2000, med mindre noe annet er angitt.

BBE
DIGITAL®

SRS (●)®
TruSurround XT

HDMI™
HIGH-DEFINITION MULTIMEDIA INTERFACE

Innhold

Hurtigstartveiledning

4

Sikkerhetsinformasjon	9
Forholdsregler	12
Oversikt over fjernkontrollen	13
Oversikt over TV-knapper og -indikatorer	14

Se på TV

Se på TV	15
Kontroller den digitale elektroniske programveviseren (EPG) DVB	18
Bruke favorittlisten DVB	20
Vise bilder fra tilkoblet utstyr	21

Bruke MENU-funksjonene

Navigere i menyene	22
Bildemeny	23
Lydmeny	25
Skjermmeny	27
Oppsettmeny	28
PC-innstillingsmeny	30
Analog innstillingsmeny (kun analog modus)	31
Digital innstillingsmeny DVB	34

Bruke tilleggsutstyr

Koble til tilleggsutstyr	36
--------------------------------	----

Tilleggsinformasjon

Spesifikasjoner	39
Feilsøking	41
Indeks	43

DVB : Kun for digitale sendinger

NO

Hurtigstartveiledning

1: Kontrollere tilbehøret

Fjernkontroll RM-ED008 (1)

AA-batterier (type R6) (2)

Strømledning (type C-6) (1)



Koaksialkabel (1)



Kabelholder (1)

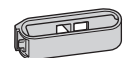

Holderbånd (1) og skruer (2)

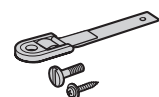

Stativ (1) og skruer (4)

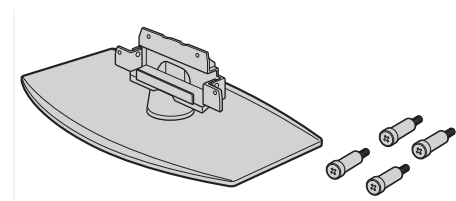

Sette inn batterier i fjernkontrollen

Skyv for å åpne

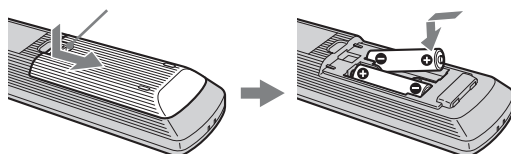

Merknader

- Sett batteriene i riktig vei.
- Du må ikke bruke forskjellige batterityper eller blande gamle og nye batterier.
- Kast brukte batterier på en miljøvennlig måte. Noen steder kan kassering av batterier være lovregulert. Kontakt de lokale myndighetene hvis du vil vite mer om dette.
- Vær forsiktig når du bruker fjernkontrollen. Du må ikke slippe, trække på eller søle noen form for væske på fjernkontrollen.
- Du må ikke legge fjernkontrollen nær en varmekilde, et sted der den kan bli utsatt for direkte sollys eller i et fuktig rom.

2: Feste stativet

1

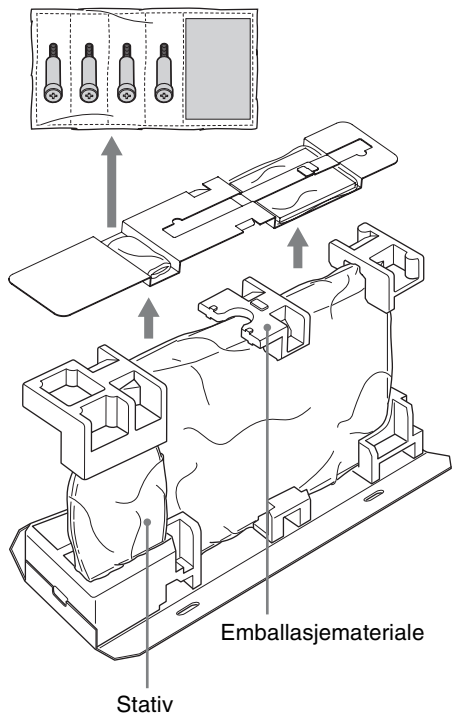

2

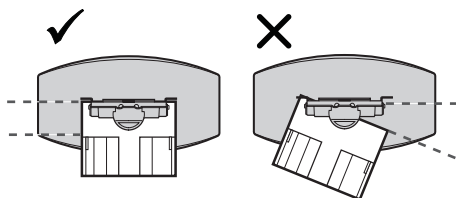
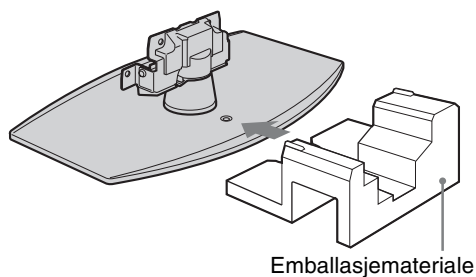

3

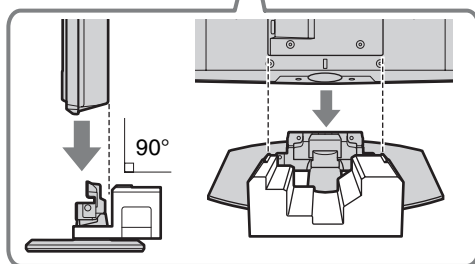
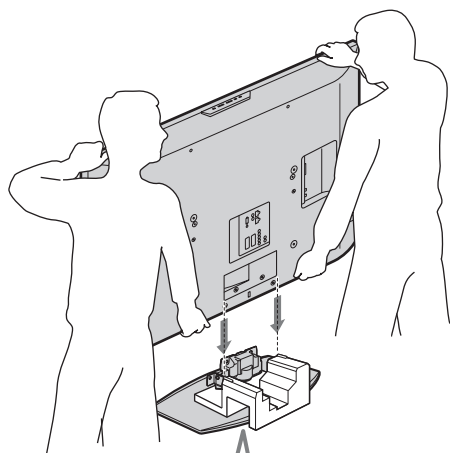

4

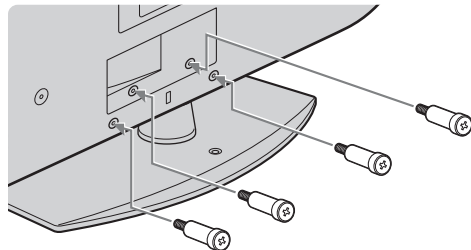

- 1 Ta ut stativet, skruene og emballasjematerialet for å begynne å sette opp stativet.
- 2 Plasser emballasjematerialet som vist.
- 3 Sett TV-en rett på stativet, som vist.
Etter at du har satt TV-en på stativet, må du fjerne emballasjen igjen.
- 4 Fest TV-en til stativet med de medfølgende skruene.

Merknader

- Dette TV-apparatet er meget tungt, så det bør plasseres på stativet av to eller flere personer.
- Hvis du bruker en elektrisk skrutrekker, må du stille inn dreiemomentet på ca. 1,5 N·m (15 kgf·cm).

3: Koble til en antenne/ videospiller

Koble til bare en antenne

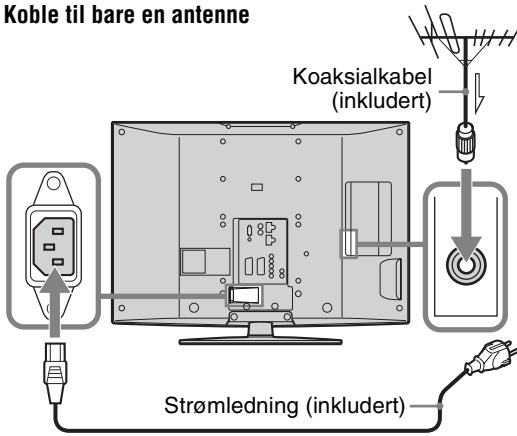

Koble til en antenne og en videospiller

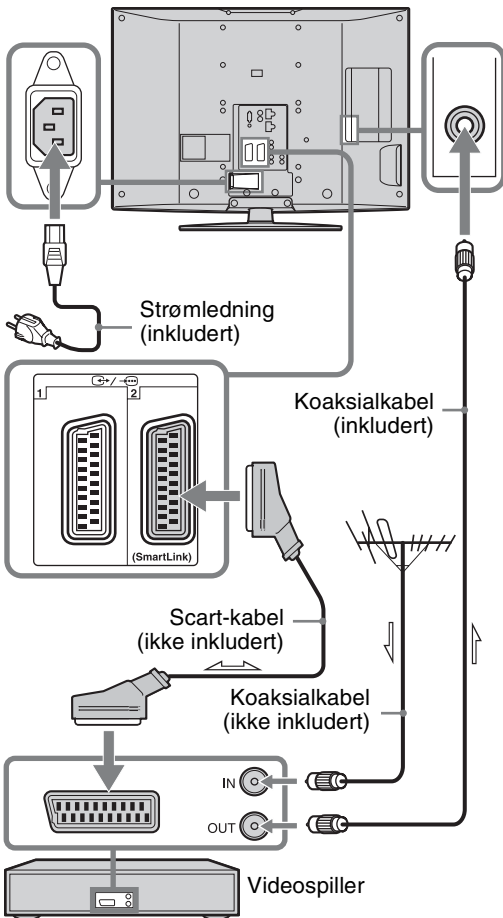

4: Hindre fjernsynsapparatet i å velte

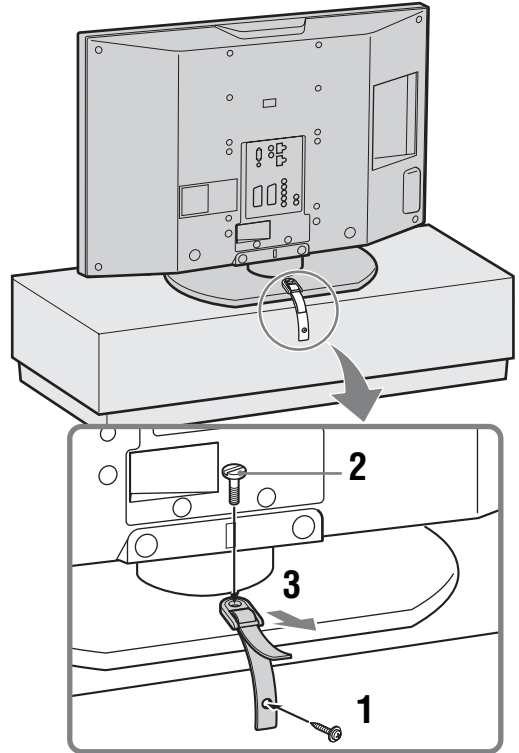



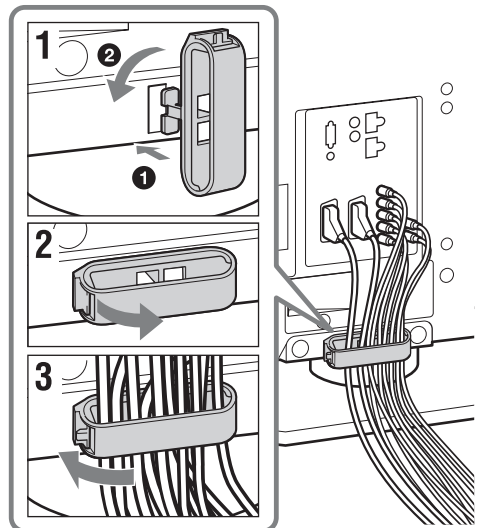



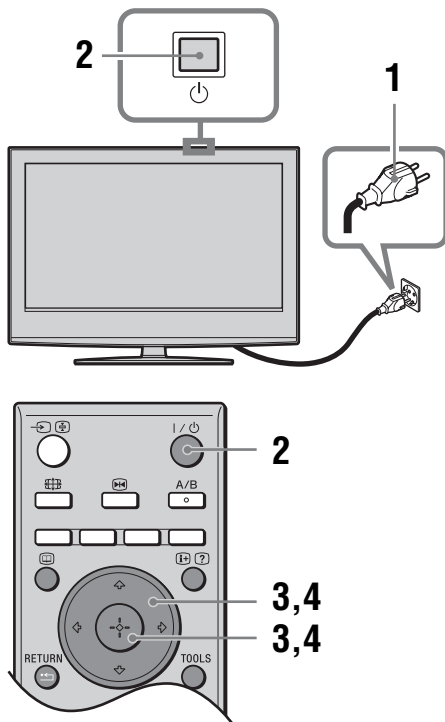

5: Bunte kablene







6: Velge språk og land/region

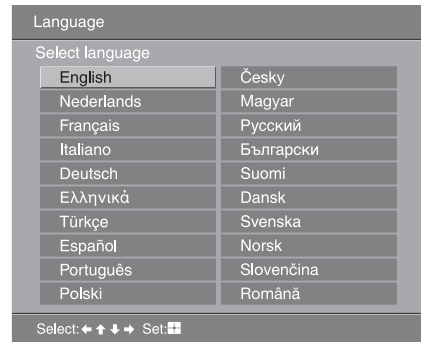

- 1 Koble TV-apparatet til stikkontakten (220-240 V AC, 50 Hz).
- 2 Trykk på  på oversiden av TV-apparatet. Når du slår på TV-apparatet første gang, får du fram språkmenyen på skjermen. Når TV-en er i standby-modus (indikatoren  (standby) på forsiden av TV-en lyser rødt), kan du slå på TV-en ved å trykke på  på fjernkontrollen.

- 3 Trykk på /// for å velge det språket som vises på meny skjermene, og trykk deretter på .



- 4 Trykk på / for å velge det landet / den regionen hvor du kommer til å bruke TV-en, og trykk deretter på .

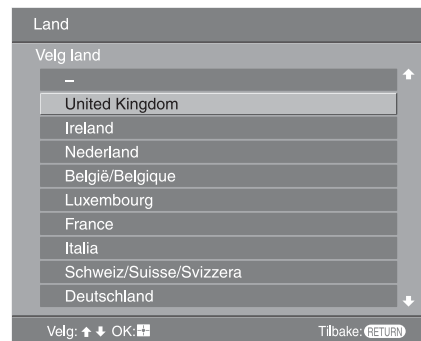

Hvis land/område du ønsker å bruke TV-apparatet i ikke finnes i listen, velger du "-" i stedet for land/område. Meldingen som bekrefter at TV-en har startet auto-innstilling vises på skjermen, og du må gå til "7: Auto-innstilling av TV-en".

7: Auto-innstilling av TV-en

TV-en vil nå søke etter og lagre alle tilgjengelige TV-kanaler.

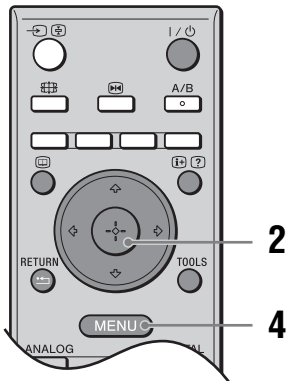

1 Før du setter i gang auto-innstilling av TV-en, må du sette inn en forhåndsinnspilt kassett i videospilleren som er koblet til TV-en (side 6) og begynne avspilling.

Videokanalen blir funnet og lagret på TV-en under auto-innstillingen.

Hvis det ikke er koblet noen videospiller til TV-en, er ikke denne prosedyren nødvendig. Gå til trinn 2.

2 Trykk på \leftarrow/\rightarrow for å velge "OK", og trykk deretter på \oplus .

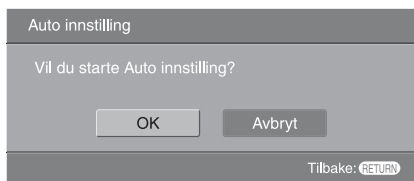

TV-en starter søket etter alle tilgjengelige digitale kanaler, fulgt av alle tilgjengelige analoge kanaler. Dette kan ta noe tid, så vær tålmodig og ikke trykk på noen knapper på TV-apparatet eller fjernkontrollen.

Hvis det vises en melding som ber deg bekrefte antennetilkoblingene

Ingen digitale eller analoge kanaler ble funnet. Kontroller alle antennetilkoblinger og trykk på \oplus for å starte automatisk innstilling igjen.

3 Når kanalsorteringsmenyen vises på skjermen, må du følge trinnene i "Kanalsortering" (side 31).

Hvis du ikke vil endre rekkefølgen de analoge kanalene er lagret i på TV-en, må du gå til trinn 4.

4 Trykk på MENU for å avslutte.

TV-apparatet har nå stilt inn alle tilgjengelige kanaler.

Merknad

Når en digital kanal ikke kan mottas, eller når du velger en region hvor det ikke finnes noen digitale sendinger i trinn 4 under "6: Velge språk og land/region", må tiden stilles med "Klokkeinnstilling" i menyen "Oppsett" (side 29) etter trinn 4.

Sikkerhetsinformasjon

Nettledning

- Ta hensyn til følgende for å unngå skader på nettledningen. Hvis nettledningen blir skadet, kan det føre til brann eller elektrisk støt.
 - Koble fra strømledningen når du skal flytte TV-apparatet.
 - Når du kobler nettledningen fra, trekk støpselet ut først.
 - Ta tak i støpslet når du trekker ut nettledningen. Ikke trekk i selve nettledningen.
 - Ikke klem, bøy eller vri nettledningen for mye. Trådene i lederne kan bli blottlagt eller brytes av.
 - Ikke modifierer nettledningen.
 - Ikke sett tunge gjenstander på nettledningen.
 - Hold nettledningen unna varmekilder.
- Hvis nettledningen blir skadet, må du ikke bruke den lenger, men be forhandleren eller et Sony servicesenter om å skifte den.
- Ikke bruk den medleverte nettledningen til annet utstyr.
- Bruk kun originale nettledninger fra Sony, ikke andre merker.

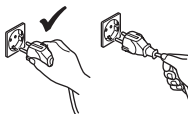
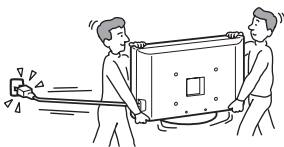

Stikkkontakten

- En TV med et jordet støpsel med tre ledere må kobles til en stikkontakt med en jordet beskyttelsesforbindelse.
- Ikke bruk stikkontakter som er i dårlig stand. Stikk støpslet helt inn i stikkkontakten. Dårlig kontakt kan føre til lysbuer og brann. Kontakt elektriker hvis stikkontaktene må skiftes.



Rengjøre støpslet

Trekk ut støpslet og rengjør det regelmessig. Støv på støpslet opptar fuktighet, som kan medføre at isolasjonen forringes. Dermed kan det oppstå brann.



Overbelastning

Dette TV-apparatet er kun beregnet på tilkobling til 220–240 V vekselstrøm. Pass på at du ikke kobler for mange apparater til samme stikkontakt, da det kan føre til brann eller elektrisk støt.

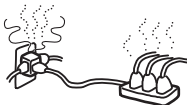

Når TV-en ikke er i bruk

- Hvis TV-apparatet ikke skal brukes noen dager, bør du skille apparatet fra strømmettet av miljøhensyn og sikkerhetsgrunner.



- TV-apparatet kobles ikke fra strømtilførselen når du slår det av. For å koble TV-apparatet helt fra strømmettet, trekk støpselet ut av stikkkontakten. Noen TV-apparater kan imidlertid ha funksjoner som krever at TV-en står i ventemodus for å kunne fungere skikkelig. Instruksene i denne håndboken vil fortelle deg om dette er tilfelle eller ikke for dette apparatet.

Bæring

- Før TV-apparatet flyttes, må du koble fra alle kabler.
- Et stort TV-apparat bør bæres av to eller flere personer.

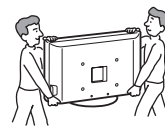

- Når TV-apparatet skal bæres for hånd, må det holdes slik figuren til høyre viser. Når du løfter TV-apparatet eller flytter på TV-skjermen, hold godt tak i undersiden. Hvis du ikke gjør dette, kan TV-apparatet falle ned og ødelegges, eller det kan forårsake alvorlige personskader.
- Når du transporterer det, må det ikke utsettes for støt eller sterke vibrasjoner. TV-apparatet kan falle ned og ødelegges, eller det kan forårsake alvorlige personskader.
- Hvis TV-apparatet har falt ned eller er blitt skadet, må du få det kontrollert av kvalifisert servicepersonell.
- Når du leverer inn TV-apparatet for reparasjon, eller når du flytter det, pakker du det i originalemballasjen og bruker emballasjematerialet.

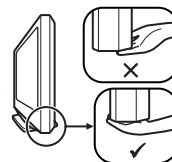

Plassering

- TV-en bør installeres i nærheten av en lett tilgjengelig stikkontakt.
- Plasser TV-apparatet på et stabilt og jevnt underlag. Ikke heng noe på apparatet. Det kan føre til at apparatet faller ned fra sokkelen og blir skadet eller forårsaker alvorlig personskade.
- Ikke installer TV-apparatet på steder hvor det utsettes for ekstrem temperatur, for eksempel i direkte sollys, eller for nært en radiator eller varmluftsvifte. Hvis TV-apparatet utsettes for ekstreme temperaturer, kan det bli overopphetet og kabinettet bli deformert, eller det kan føre til at apparatet ikke fungerer lenger.
- Ikke installer TV-apparatet på et sted der det er direkte utsatt for klimaanlegg. Hvis TV-apparatet installeres på et slikt sted, kan det danne seg fuktighet inni kabinettet. Dette kan føre til at apparatet ikke fungerer som det skal.
- TV-apparatet må aldri plasseres på varme eller ekstremt fuktige steder eller steder med fett i omgivelsene.
- Ikke installer TV-apparatet på steder hvor det kan komme inn insekter.
- Ikke installer TV-apparatet på steder hvor det kan utsettes for mekaniske vibrasjoner.
- Ikke installer TV-apparatet på et sted der det kan være i veien, som f.eks. på eller bak en søyle, eller hvor du kan støte bort det med hodet. Ellers kan det forekomme skader.
- Ikke la barn klatre på TV-apparatet.
- Hvis du bruker dette apparatet i nærheten av sjøen, kan saltet føre til at metalldeleer korroderer og dermed til brann, fordi innvendige deler blir ødelagt.



Fortsatt

Ventilasjon

- Ventilasjonsåpningene må aldri tildekkes, og du må aldri stikke gjenstander inn i kabinettet. Dette kan føre til overoppheting og brann.
- Hvis du ikke sørger for tilstrekkelig ventilasjon, kan TV-apparatet samle støv og bli skittent. Ta hensyn til følgende når det gjelder riktig ventilasjon:
 - Ikke installer TV-apparatet bak/fram eller på skrått.
 - Ikke installer TV-apparatet snudd rundt eller opp-ned.
 - Ikke installer TV-apparatet på en hylle eller i et skap.
 - Ikke plasser TV-apparatet på en matte eller seng.
 - Ikke dekk til TV-apparatet med et klede, som for eksempel gardiner, eller andre ting som for eksempel aviser osv.
- La det være litt plass rundt TV-apparatet, som vist under. Ellers kan luftsirkulasjonen bli for dårlig og føre til overoppheting, noe som igjen kan føre til brann eller at TV-apparatet ødelegges.



Installering på vegg

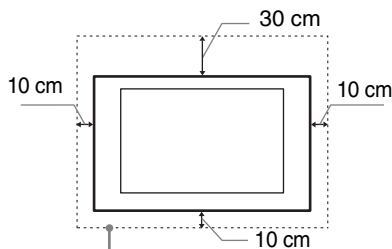

La det være minst så mye plass rundt TV-apparatet.

Installering med sokkel

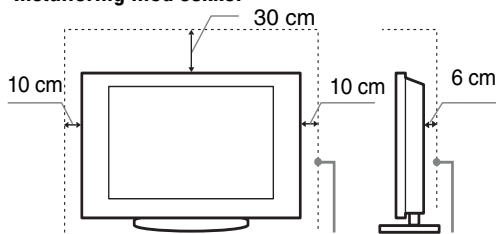

La det være minst så mye plass rundt TV-apparatet.

- Monter aldri TV-apparatet slik:

Blokkert luftsirkulasjon.

Blokkert luftsirkulasjon.

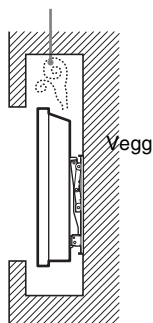
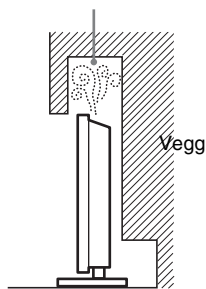

Tilleggsutstyr

Ta hensyn til følgende når du installerer TV-apparatet på en sokkel eller en veggbrakett. Hvis du ikke gjør dette, kan TV-apparatet falle ned og forårsake alvorlige personskader.

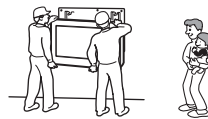

- Av sikkerhetsgrunner anbefales det på det sterkeste at du bruker tilleggsutstyr fra Sony:
 - Veggmontert brakett SU-WL51
- Det anbefales på det sterkeste at du bruker den godkjente veggbraketten fra Sony for å oppnå tilstrekkelig luftsirkulasjon og for å unngå at det samler seg støv på TV-en.
- Hvis TV-apparatet skal installeres på veggen, må installasjonen utføres av kvalifisert serviceperson. Feil montering kan føre til at TV-apparatet er farlig.
- Fest TV-apparatet god ved å forsikre deg om at du følger bruksanvisningen som følger med sokkelen når du installerer TV-apparatet.
- Forsikre deg om at du fester brakettene som leveres med sokkelen.

Kabling

- Før du legger kablene, pass på at nettledningen er frakoblet for din egen sikkerhets skyld.
- Pass på at du ikke kan snuble i kablene. Det kan ødelegge apparatet.

Bruk i medisinsk institusjon

Du må ikke plassere dette TV-apparatet i nærheten av medisinsk utstyr som er i bruk. Det kan føre til at det medisinske utstyret ikke fungerer som det skal.

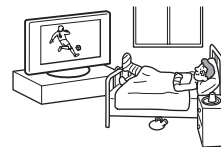

Bruk utendørs

- Du må ikke installere dette apparatet utendørs. Hvis TV-apparatet utsettes for regn, kan dette føre til brann eller elektrisk støt.
- Hvis apparatet utsettes for direkte solskinn, kan det bli overopphet og dermed ødelagt.



Kjøretøyer, skip og andre fartøyer

- Du må ikke installere dette apparatet i et kjøretøy. Kjøretøyets bevegelser kan føre til at apparatet faller ned og skader noen.
- Du må ikke installere dette apparatet i et skip eller annet fartøy. Hvis apparatet utsettes for sjøvann, kan det føre til brann eller skade på apparatet.

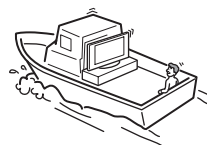
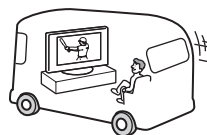

Vann og fuktighet

- Du må ikke bruke dette apparatet i nærheten av vann, for eksempel i nærheten av et badekar eller et dusjkabinett. Apparatet må heller ikke utsettes for regn, fuktighet eller røyk. Dette kan føre til brann eller elektrisk støt.
- Ikke berør nettkabelen og TV-apparatet med våte hender. Dette kan føre til elektrisk støt eller til at TV-apparatet blir skadet.



Fuktighet og brennbare gjenstander

- Ikke plasser gjenstander på apparatet. TV-apparatet må ikke utsettes for vanndråper eller vannsøl, og ingen gjenstander fylt med væske, f.eks. en blomstervase, må plasseres på apparatet.
- For å hindre brann, må du holde brennende gjenstander og naken ild (f.eks. stearinlys) borte fra TV-apparatet.
- Hvis det kommer væske eller gjenstander inn i åpningene på kabinettet, må du ikke bruke apparatet. Dette kan forårsake elektrisk støt eller skade på TV-apparatet. Få det øyeblikkelig kontrollert av kvalifisert serviceperson.

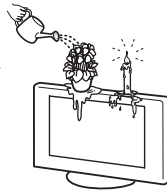

Lyn

For din egen sikkerhet må du ikke berøre apparatet, nettleidingen eller antenneledningen når det lyner.



Knuselig glass

- Ikke kast noe på apparatet. Glasset i skjermen kan knuses på grunn av støtet og forårsake alvorlig personskade.
- Hvis overflaten på TV-apparatet sprekker, må du ikke berøre det før du har trukket ut støpslet. Ellers kan du få elektrisk støt.



Service

Det er farlig høyspenning inni TV-en.

Ikke åpne kabinettet. Dette skal kun gjøres av kvalifisert serviceperson.



Mindre deler av tilleggsutstyr, avtakbare og monterbare

Hold de mindre delene av tilleggsutstyret unna barn.

Forholdsregler

Se på TV

- For å se på TV på en behagelig måte, anbefaler vi at du sitter fire til syv ganger skjermens lodrette lengde unna TV-apparatet.
- For å få et tydelig bilde, bør du ikke utsette skjermen for direkte belysning eller sollys. Hvis mulig, bruk spotlys rettet direkte ned fra taket.
- Se på TV-apparatet i moderat belysning, da det sliter på øynene å se på TV-apparatet i dårlig lys over lengre tidsrom.

Volumjustering

- Juster volumet slik at det ikke sjenerer naboene dine. Lyden bærer spesielt langt om natten. Derfor bør du lukke vinduene eller bruke hodetelefoner.
- Når du bruker hodetelefoner, justerer du lydvolument slik at det ikke blir for kraftig, så unngår du hørselsskader.

LCD-skjerm

- Selv om LCD-skjermen er produsert med høypresisjonsteknologi og 99,99% eller mer av pikslene er effektive, kan det opptre svarte punkter eller lyspunkter (røde, blå eller grønne) konstant på LCD-skjermen. Dette er en egenskap LCD-skjermene har, og ingen feil.
- Ikke trykk på eller rip i frontfilteret, og ikke plasser noe oppå dette TV-apparatet. Bildet kan bli ujevnt eller LCD-skjermen kan bli ødelagt.
- Hvis dette TV-apparatet brukes på kalde steder, kan bildet bli uregelmessig eller mørkt. Dette er ingen feil. Det forsvinner når temperaturen øker.
- Spøkelsesbilder kan opptre når stillbilder vises kontinuerlig. Disse forsvinner etter en stund.
- Skjermen og kabinettet kan bli varmt når du bruker apparatet. Dette er ikke en feil på produktet.
- LCD-skjermen inneholder små mengder flytende krystaller og kvikksølv. Fluorescerende rør som brukes i dette TV-apparatet inneholder også kvikksølv. Følg lokale lover og forskrifter for avfallsbehandling.

Håndtering og rengjøring av skjermflaten/kabinettet på TV-apparatet

Husk å trekke ut støpselet med nettleddningen til TV-en før du rengjør apparatet.

For å unngå forringelse av skjermen og materialene apparatet er laget av, ta hensyn til følgende forholdsregler.

- Ikke trykk på skjermen, ikke rip den opp med harde gjenstander og ikke kast noe på den. Alt dette kan ødelegge skjermen.
- Ikke berør skjermen etter at TV-apparatet har vært i bruk en stund, for da er skjermen varm.
- Vi anbefaler at du berører skjermflaten så lite som mulig.
- Når du skal fjerne støv fra overflaten/kabinettet, tørker du forsiktig over med en myk klut. Hvis du ikke får av støvet på denne måten, tørker du med en myk klut fuktet i et mildt vaskemiddel.
- Bruk aldri skuresvamp, alkaliske/syreholdige rengjøringsmidler, skurepulver eller sterke løsemidler, som alkohol, benzen, fortynningsmidler eller insektmidler. Bruk av denne typen midler, eller langvarig kontakt med gummi eller vinyl, kan resultere i skade på skjermen og kabinettet.

- Det kan danne seg støv i ventilasjonsåpningene over tid. For å sikre tilstrekkelig ventilasjon anbefaler vi at du fjerner støv regelmessig (en gang per måned) med en støvsuger.
- Hvis TV-apparatets vinkel skal justeres, må du støtte foten med hånden for å unngå at apparatet faller av sokkelen. Vær forsiktig slik at du ikke klemmer fingrene dine mellom apparatet og sokkelen.

Tilleggsutstyr

- Ikke installer eventuelle tilleggskomponenter for nært TV-apparatet. Plasser eventuelle tilleggskomponenter minst 30 cm borte fra TV-apparatet. Hvis du installerer en videospiller foran eller ved siden av TV-apparatet, kan dette forvrengte bildet.
- Bildeforstyrrelser og/eller lydstryk kan inntreffe hvis TV-en står i nærheten av annet utstyr som produserer elektromagnetisk stråling.

Avhending av TV-apparatet



Avhending av gamle elektriske og elektroniske apparater (gjelder i den europeiske unionen og andre europeiske land med separat innsamlingsystem)

Dette symbolet på produktet eller innpakningen indikerer at dette produktet ikke må håndteres som husholdningsavfall. I stedet skal det leveres inn til spesielt innsamlingspunkt for gjenvinning av det elektriske og elektroniske utstyret. Ved å sørge for at dette produktet avhentes på korrekt måte, vil du hjelpe til med å forhindre potensielle negative påvirkninger på miljøet og helse, som ellers kan være resultatet av feilaktig avfallshåndtering av dette produktet. Gjenvinning av disse materialene vil hjelpe til med å ta vare på våre naturressurser. For mer informasjon om gjenvinning av dette produktet, kan du kontakte lokale myndigheter.

Oversikt over fjernkontrollen

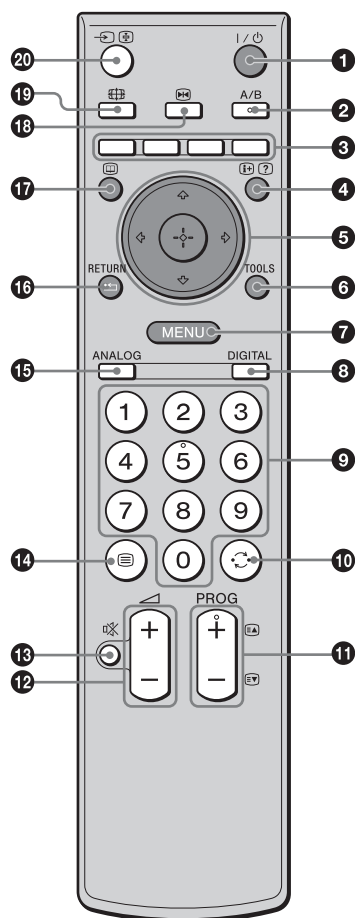

- 1 I/⏻ – TV-standby**
Slår av fjernsynsapparatet midlertidig og på igjen fra standby-modus.
- 2 A/B – To-kanal-lyd (side 26)**
- 3 Fargede knapper**
 - I digital modus (side 18, 20): Velger alternativene nederst på favorittmenyene og de digitale EPG-menyene.
 - I tekstmodus (side 16): Brukes til Fastext.
- 4 – Info / Tekstvisning**
 - I digital modus: Viser kortfattet informasjon om det programmet som vises i øyeblikket.
 - I analog modus: Viser informasjon, som f.eks. nåværende kanalnummer og skjermformat.
 - I tekstmodus: Viser skjult informasjon (f.eks. svar på en spørrekonkurranse).
- 5 (side 15, 22)**
- 6 TOOLS (side 17, 21, 38)**
Gir deg tilgang til flere visningsalternativer og muligheten til å endre/justere i henhold til kilden og skjermformatet.
- 7 MENU (side 22)**
- 8 DIGITAL – Digital modus (side 15)**
- 9 Tallknapper**
 - I TV-modus: Velger kanaler. For kanalnumre fra og med 10 og oppover, må du taste inn det andre eller tredje sifferet i løpet av to sekunder.
 - I tekstmodus: Tast inn det tresifrede sidenummeret for å velge side.
- 10 – Forrige kanal**
Går tilbake til forrige kanal det ble sett på (i mer enn fem sekunder).
- 11 PROG +/- (side 15)**
 - I TV-modus: Velger neste (+) eller forrige (-) kanal.
 - I tekstmodus: Velger neste (+) eller forrige (-) side.
- 12 +/- – Volum**
- 13 – Slå av lyden (side 15)**
- 14 – Tekst-TV (side 16)**
- 15 ANALOG – Analog modus (side 15)**
- 16 / RETURN**
Går tilbake til forrige skjermbilde i en hvilken som helst vist meny.
- 17 – EPG (Digital Electronic Programme Guide, eller elektronisk programveiviser) (side 18)**
- 18 – Fryse bildet (side 16)**
Fryser TV-bildet.
- 19 – Skjermmodus (side 16)**
Endrer skjermformatet ved gjentatt trykking (viser det aktuelle skjermformatet ved bare ett trykk).
- 20 – Velge inngang / Holde tekst**
 - I TV-modus (side 21): Velger inngangskilde fra utstyret tilkoblet kontaktene på TV-apparatet.
 - I tekstmodus: Holder nåværende side.

Tips

Knappene med A/B, PROG + og nummer 5 har følbare punkter. Bruk disse som referanse når du betjener TV-apparatet.

Oversikt over TV-knapper og -indikatorer

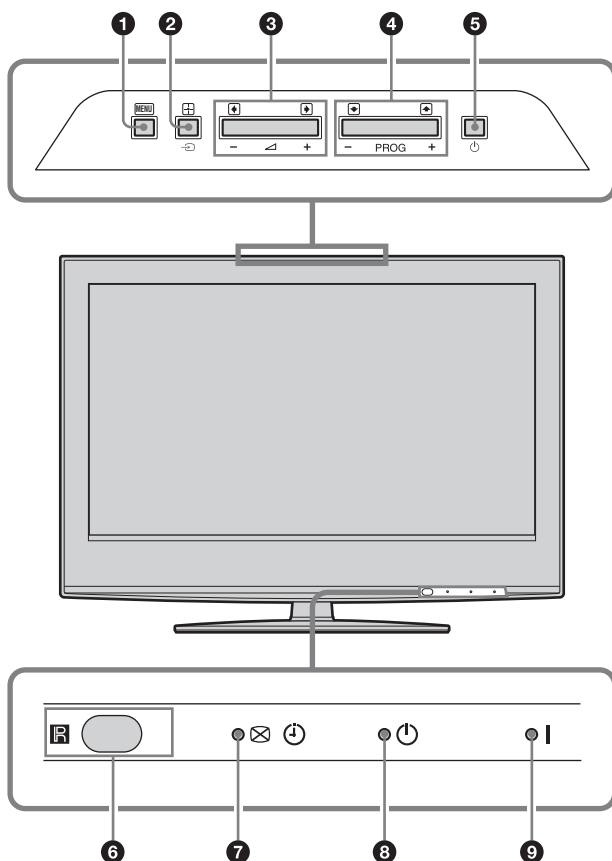

1 MENU (side 22)

2 →/++ – Velge inngang/OK

- I TV-modus (side 21): Velger inngangskilde fra utstyret tilkoblet kontaktene på TV-apparatet.
- I TV-menyen: Velger menyen eller alternativet, og bekrefter innstillingen.

3 ← +/-/←/→

- Øker (+) eller reduserer (-) volumet.
- I TV-menyen: Blar gjennom alternativene mot venstre (←) eller høyre (→).

4 PROG +/-/↑/↓

- I TV-modus: Velger neste (+) eller forrige (-) kanal.
- I TV-menyen: Blar gjennom alternativene opp (↑) eller ned (↓).

5 ⏻ – Strøm

Slår TV-apparatet av eller på.

6 Fjernkontrollsensor/lyssensor (side 29)

- Motta IR-signaler fra fjernkontrollen.
- Sensoren må ikke tildekkes, da det kan påvirke funksjonen dens.

7 ☒ ⏻ – Timer-REC-program / Bilde av / Timer-indikator

- Tennes og lyser orange når timeropptak er stilt inn (side 18, 19)
- Lyser grønt når bildet er slått av (side 29).
- Lyser oransje når timeren er stilt inn (side 28).

8 ⏻ – Standby-indikator

Lyser rødt når TV-apparatet står i standby-modus.

9 I – Strømindikator

Lyser grønt når TV-apparatet er slått på.

Merknad

Pass på at TV-en er slått helt av før du trekker støpselet ut av stikkkontakten. Hvis støpselet trekkes ut av stikkkontakten mens TV-en er på, kan det føre til at indikatorlampen forblir tent og til at TV-en slutter å virke som den skal.

Se på TV

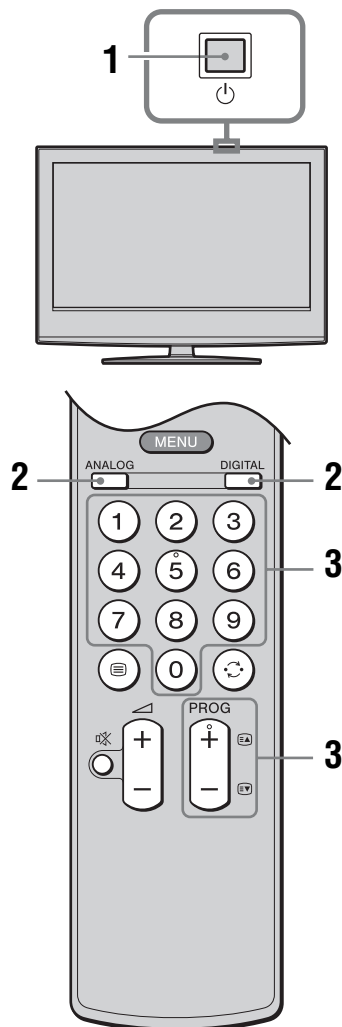

1 Trykk på på oversiden av TV-en for å slå den på.

Når TV-en er i standby-modus (indikatoren (standby) på forsiden av TV-en lyser rødt), kan du slå på TV-en ved å trykke på på fjernkontrollen.

2 Trykk på DIGITAL for å slå over til digital modus eller ANALOG for å slå over til analog modus.

Hvilke kanaler som er tilgjengelige avhenger av modusen.

3 Trykk på tallknappene eller PROG +/- for å velge en TV-kanal.

For å velge kanalnummer 10 og over med tallknappene, må du taste inn det andre og tredje sifferet i løpet av to sekunder.

For å velge en digital kanal med den digitale elektroniske programveiviseren (EPG), se side 18.

I digital modus



Et informasjonsbanner vises kort. Følgende ikoner kan vises på banneret.

- : Radio
- : Kodet signal / Abonnement
- : Flere audio-språk er tilgjengelige
- : Teksting er tilgjengelig
- : Teksting for hørselsvekkede tilgjengelig
- : Anbefalt minstealder for det aktuelle programmet (fra 4 til 18 år)
- : Tilgangskontroll
- : Det aktuelle programmet tas opp

Tilleggsfunksjoner

For å	Gjør dette
Slå av TV-apparatet midlertidig (standby-modus)	Trykk på .
Slå på TV-en fra standby-modus uten lyd	Trykk på . Trykk på +/- for å stille inn volumet.
Slå av TV-en	Trykk på på oversiden av TV-apparatet.
Justere volumet	Trykk på + (øke) / - (redusere).
Slå av lyden	Trykk på . Trykk på nytt for å slå lyden på igjen.
Åpne programindekstabellen (kun i analog modus)	Trykk på . For å velge en analog kanal må du trykke på / , og deretter trykke på . For å åpne inngangssignalindekstabellen, se side 21.



For å få tilgang til tekst-TV



Trykk på . Hver gang du trykker på , skifter bildet syklisk slik:

Tekst → Tekst over TV-bildet (blandet modus) →

Ingen tekst (avslutter tekst-TV)

For å velge en side må du trykke på tallknappene eller PROG +/-.

For å holde en side, må du trykke på /.

For å vise skjult informasjon, må du trykke på /.

Tips

- Forsikre deg om at TV-apparatet har godt signal, ellers vil teksten kunne inneholde enkelte feil.
- De fleste TV-kanalene sender tekst-TV. For å få informasjon om bruk av tjenesten, må du velge indekssiden.
- Når det vises fire fargede felter nederst på tekst-TV-siden, er Fastext tilgjengelig. Med Fastext får du hurtig og enkel tilgang til sidene. Trykk på den tilsvarende fargeknappen for å få tilgang til siden.

Fryse bildet

Fryser TV-bildet (f.eks. så du kan notere ned et telefonnummer eller en oppskrift).

1 Trykk på .

Det fryste bildet vises på venstre side av skjermen. Du kan se et bevegelig bilde til høyre.

2 Trykk på igjen for å gå tilbake til normal TV-modus.

Merknad

Denne funksjonen er ikke tilgjengelig hvis inngangskilden er en PC.

Endre skjermformatet manuelt, så det passer til sendingen

Trykk gjentatte ganger på  for å velge Smart, 4:3, Wide, Zoom eller 14:9.

Smart*

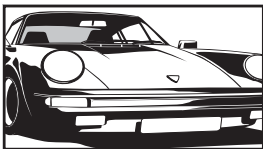

Viser konvensjonelle 4:3-sendinger med imitert bredformateffekt. 4:3-bildet strekkes for å fylle skjermen.

4:3

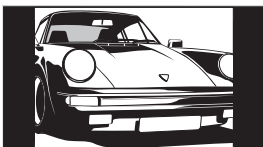

Viser konvensjonelle 4:3-sendinger (f.eks. ikke-bredformatsendinger) med riktige proporsjoner.

Wide

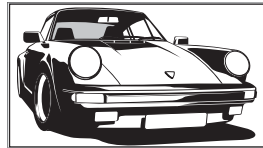

Viser bredformatsendinger (16:9) med riktige proporsjoner.

Zoom*

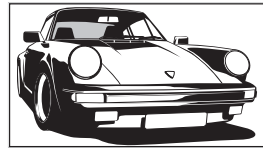

Viser kinoformat (letter box-format)-sendinger med riktige proporsjoner.



14:9*



Viser 14:9-sendinger med riktige proporsjoner. Dette fører til svarte områder i utkanten av bildet.

* Deler av bildet øverst og nederst kan bli kuttet av.

Tips

- Alternativt kan du stille inn "Autoformat" på "På". TV-apparatet vil automatisk velge den modusen som passer best til sendingen (side 27).
- Du kan justere bildeposisjonen ved å velge Smart (50 Hz), Zoom eller 14:9. Trykk på / for å flytte bildet opp eller ned (f.eks. for å lese teksten).
- Enkelte tegn og/eller bokstaver øverst eller nederst på bildet vil kanskje ikke være synlige i Smart-modus. I så fall kan du velge "V Størrelse" ved hjelp av "Skjermkontroll"-menyen og justere den vertikale størrelsen for å gjøre dem synlige.
- Velg "Smart" eller "Zoom" for å justere for 720p- eller 1080i-kildebilder med noe beskårede kanter.

Bruke Tools-menyen

Trykk på TOOLS for å vise følgende alternativer når du ser på TV-programmet.

Alternativer	Beskrivelse
Lukk	Lukker menyen Tools.
Strømsparing	Se side 29.
Innstillinger for teksting (kun i digital modus)	Se side 35.
Digitale favoritter (kun i digital modus)	Se side 20.
Bildemodus	Se side 23.
Lydmodus	Se side 25.
Automatisk stilling av klokke (kun i analog modus)	Setter deg i stand til å koble til digital modus og se tiden.
Innsøvningssti.	Se side 28.
 Volum	Justerer volumet til hodetelefonene.

Kontroller den digitale elektroniske programveiviseren (EPG) DV3*



EPG (Digital Electronic Programme Guide, eller elektronisk programveiviser)

* Denne funksjonen er kanskje ikke tilgjengelig i alle land.

1 I digital modus må du trykke på for å vise den digitale elektroniske programveiviseren (EPG).

2 Utfør den ønskede arbeidsoperasjonen, som vist i følgende tabell.

Merknad

Programinformasjon vises bare hvis TV-stasjonen sender den.

For å	Gjør dette
Slå av EPG	Trykk på .
Gå gjennom EPG	Trykk på , , , .
Se på det aktuelle programmet	Trykk på mens det programmet velges.

Sortere programinformasjonen etter kategori – Kategoriliste

























- 1 Trykk på den blå knappen.
 - 2 Trykk på , , , for å velge en kategori. Kategorinavnet vises på siden.
De tilgjengelige kategoriene omfatter:
"Favoritt": Inneholder alle de kanalene som er lagret i favorittlisten (side 20).
"Alle kategorier": Inneholder alle tilgjengelige kanaler.
Kategorinavn (f.eks. "Nyheter"): Inneholder alle kanaler som svarer til den valgte kategorien.
 - 3 Trykk på .
- Den digitale elektroniske programveiviseren (EPG) viser nå bare de aktuelle programmene fra den valgte kategorien.

Stille inn et program som skal tas opp – Tidsinnstilt opptak

- 1 Trykk på , , , for å velge det fremtidige programmet du vil ta opp.
- 2 Trykk på .
- 3 Trykk på , for å velge "Tidsinnstilt opptak".
- 4 Trykk på for å stille inn TV-en og videospillertimerne dine.
Et -symbol vises ved informasjonen til det aktuelle programmet. -indikatoren på forsiden av TV-en tennes og lyser orange.

Merknader

- Du kan stille inn videospillertimeropptak på TV-en kun for Smartlink-kompatible videospillere. Hvis videospilleren din ikke er Smartlink-kompatibel, vil det vises en melding som vil minne deg om at du må stille inn timeren på videospilleren din.
- Etter at et opptak har begynt, kan du sette TV-en i standby-modus, men du må ikke slå av TV-en helt, da det kan føre til at opptaket blir avbrutt.
- Hvis det er valgt en aldersbegrensning for programmene, vil det vises en melding som ber deg taste inn en PIN-kode. Hvis du vil vite mer, se "Tilgangskontroll" på side 35.

For å	Gjør dette
Stille inn et program som skal vises automatisk på skjermen når det begynner – Påminnelse	<ol style="list-style-type: none"> 1 Trykk på  for å velge det fremtidige programmet du vil vise. 2 Trykk på . 3 Trykk på  for å velge "Påminnelse". 4 Trykk på  for automatisk å vise det valgte programmet når det starter. Et -symbol vises ved informasjonen til det aktuelle programmet. <p>Merknad Hvis du slår TV-en over på standby-modus, vil den automatisk slå på seg selv når programmet er i ferd med å begynne.</p>
Stille inn tid og dato til det programmet du vil ta opp – Manuelt tidsopptak	<ol style="list-style-type: none"> 1 Trykk på . 2 Trykk på  for å velge "Manuelt tidsopptak", og trykk deretter på . 3 Trykk på  for å velge datoen, og trykk deretter på . 4 Still inn start- og stopptiden på samme måte som i trinn 3. 5 Trykk på  for å velge programmet. Trykk deretter på . 6 Trykk på  for å stille inn TV-en og videospiller-timerne dine. Et -symbol vises ved informasjonen til det aktuelle programmet. -indikatoren på forsiden av TV-en tennes og lyser orange. <p>Merknader</p> <ul style="list-style-type: none"> • Du kan stille inn videospillertimeropptak på TV-en kun for Smartlink-kompatible videospillere. Hvis videospilleren din ikke er Smartlink-kompatibel, vil det vises en melding som vil minne deg om at du må stille inn timeren på videospilleren din. • Etter at et opptak har begynt, kan du sette TV-en i standby-modus, men du må ikke slå av TV-en helt, da det kan føre til at opptaket blir avbrutt. • Hvis det er valgt en aldersbegrensning for programmene, vil det vises en melding som ber deg taste inn en PIN-kode. Hvis du vil vite mer, se "Tilgangskontroll" på side 35.
Avbryte et opptak / påminnelse – Tidsinnstillingsliste	<ol style="list-style-type: none"> 1 Trykk på . 2 Trykk på  for å velge "Tidsinnstillingsliste", og trykk deretter på . 3 Trykk på  for å velge det programmet du vil avbryte, og trykk deretter på . 4 Trykk på  for å velge "Avbryt tidsstyring", og trykk deretter på . <p>Det vises et vindu som ber deg bekrefte at du vil avbryte programmet.</p> <ol style="list-style-type: none"> 5 Trykk på  for å velge "Ja", og trykk deretter på  for å bekrefte.

Tips

Du kan også vise den digitale elektroniske programveiviseren (EPG) ved å velge "Digital EPG" i "MENU" (side 22).

Bruke favorittlisten DV3*



Funksjonen Favoritter setter deg i stand til å velge programmer fra en liste med opptil 20 kanaler som du kan spesifisere. For å vise favorittlisten, se "Navigere i menyene" (side 22).

Favorittliste

* Denne funksjonen er kanskje ikke tilgjengelig i alle land.

For å	Gjør dette
Opprette din egen favorittliste for første gang	Det vises en melding som spør om du vil legge til kanaler på favorittlisten når du velger "Digitale favoritter" i "MENU" for første gang. <ol style="list-style-type: none">1 Trykk på ⊕ for å velge "Ja".2 Trykk på ⇅ for å velge den kanalen du vil legge til. Hvis du kjenner kanalnummeret, kan du bruke tallknappene til å velge en kanal direkte.3 Trykk på ⊕. Kanalene som er lagret i favorittlisten angis av et ♥-symbol.
Slå av favorittlisten	Trykk på RETURN.
Se kortfattet informasjon om de aktuelle programmene	Trykk på ⊕ mens du velger en kanal. Trykk på nytt for å avbryte.
Se en kanal	Trykk på ⊕ mens du velger en kanal.
Legge til eller fjerne kanaler på/fra favorittlisten	<ol style="list-style-type: none">1 Trykk på den blå knappen. Kanalene som er lagret i favorittlisten angis av et ♥-symbol.2 Trykk på ⇅ for å velge den kanalen du vil legge til eller fjerne. Hvis du kjenner kanalnummeret, kan du bruke tallknappene til å velge en kanal direkte.3 Trykk på ⊕.4 Trykk på den blå knappen for å gå tilbake til favorittlisten.
Fjerne alle kanalene fra favorittlisten	<ol style="list-style-type: none">1 Trykk på den blå knappen.2 Trykk på den gule knappen. Det vises et vindu for å bekrefte at du vil slette alle kanalene fra favorittlisten.3 Trykk på ⇅ for å velge "Ja", og trykk deretter på ⊕ for å bekrefte.

Vise bilder fra tilkoblet utstyr

Slå på det tilkoblede utstyret, og utfør en av følgende operasjoner.



For utstyr tilkoblet scart-kontaktene med en fullkablet, 21-pinnars scart-ledning (side 37)



















Start avspilling på det tilkoblede utstyret. Bildet fra det tilkoblede utstyret vises på skjermen.

For en automatisk innstilt videospiller (side 8)





I analog modus må du trykke på PROG +/- eller tallknappene for å velge videokanalen.

For annet tilkoblet utstyr (side 36)

Trykk gjentatte ganger på / til riktig inngangssymbol (se under) vises på skjermen.

Skjermdisplay	Etiketter på inngangskontakter
 AV1/2 eller  AV1/2	 1/2 eller  1/2
 AV3	 3 (Y, Pb/Cb, Pr/Cr) og  3 (L, R)
 AV4	HDMI IN 4 og HDMI IN 4  (L, R)
 AV5	HDMI IN 5
S-  AV6 eller  AV6	S-  6 eller  6, og  6 (L (MONO), R)
 PC	PC  og PC 

Tilleggsfunksjoner

For å	Gjør dette
Gå tilbake til vanlig TV-modus	Trykk på DIGITAL eller ANALOG.
Gå til inngangssignalindekstabelen (unntatt PC-videoinngangssignal)	Trykk på  for å åpne inngangssignalindekstabelen. (Deretter, kun i analog modus, må du trykke på ) For å velge en inngangskilde må du trykke på  /  , og deretter trykke på  .

Bruke Tools-menyen

Trykk på TOOLS for å vise de følgende alternativene når du ser på bilder fra tilkoblet utstyr (bortsett fra PC).

Alternativer	Beskrivelse
Lukk	Lukker menyen Tools.
Strømsparing	Se side 29.
Bildemodus	Se side 23.
Lydmodus	Se side 25.
Automatisk stilling av klokke (kun i analog modus)	Setter deg i stand til å koble til digital modus og se tiden.
Innsovningsti.	Se side 28.
 Volum	Justerer volumet til hodetelefonene.



Navigere i menyene

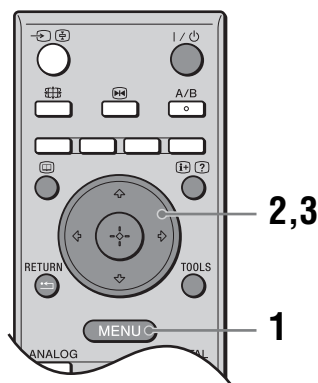



"MENU" setter deg i stand til å nyttiggjøre deg flere praktiske funksjoner på denne TV-en. Du kan enkelt velge kanaler eller inngangskilder og endre innstillingene på TV-en din.





1 Trykk på MENU for å vise menyen.



Ikon	Beskrivelse
	Digitale favoritter Viser favorittlisten. For nærmere informasjon om innstillingene, se side 20.
	Analog Går tilbake til den sist sette analoge kanalen.
	Digital Går tilbake til den sist sette digitale kanalen.

Ikon	Beskrivelse
	Digital EPG Viser den digitale elektroniske programveviseren (EPG). For nærmere informasjon om innstillingene, se side 18.
	AV innganger Velger utstyr som er koblet til TV-en din. <ul style="list-style-type: none">For å se på den ønskede eksterne inngangen må du velge inngangskilden og deretter trykke på .For å gi en ekstern inngang et navn, må du velge "Endre AV navn" og deretter se side 28.
	Innstillinger Åpner menyen Innstillinger, hvor de fleste avanserte innstillingene og justeringene kan foretas. For nærmere informasjon om innstillingene, se side 23 til 35. Merknad Hvilke alternativer du kan justere, varierer med situasjonen. Utilgjengelige alternativer er grå eller vises ikke.

2 Trykk på  for å velge et alternativ.

3 Trykk på  for å bekrefte valg av alternativ.

For å forlate menyen må du trykke på MENU.

Bildemeny



Du kan velge de alternativene som er oppført nedenfor i bildemenyen.

- 1 Trykk på \uparrow/\downarrow for å velge "Innstillinger" på MENU, og trykk deretter på \oplus .
- 2 Trykk på \uparrow/\downarrow for å velge et menyikon, og trykk deretter på \oplus .
- 3 Trykk på $\uparrow/\downarrow/\leftarrow/\rightarrow$ for å velge et alternativ.

Valgt inngang

Velger hvorvidt innstillingene i bildemenyen skal gjelde for alle innganger, eller bare for den inngangen som vises i øyeblikket.

"Alle": Gjør innstillingene gjeldende for alle innganger.

"Kun bilde": Gjør innstillingene gjeldende bare for den aktuelle inngangen.

Bildemodus

Velger bildemodus, unntatt for PC-inngangskilden.

"Dynamisk": For økt bildekontrast og skarpere bilder.

"Standard": For standardbilde. Anbefalt for hjemmeunderholdning.

"Egendefinert": Setter deg i stand til å lagre dine foretrukne innstillinger.

Skjermmodus

Velger visningsmodus, for PC-inngangskilden.

"Video": For videobilder.

"Tekst": For tekst, diagrammer eller tabeller.

Tilbakestill

Tilbakestiller alle bildeinnstillinger unntatt "Valgt inngang", "Bildemodus" og "Skjermmodus" til fabrikkinnstillingene.

Bakgr.lys

Justerer lysstyrken til bakgrunnslyset.

Tips

"Bakgr.lys" er ikke tilgjengelig når "Strømsparing" er stilt inn på "Høy" (side 29).

Kontrast

Øker eller reduserer bildekontrasten.

Lysstyrke

Gjør bildet lysere eller mørkere.

Farge

Øker eller reduserer fargeintensiteten.

Fargetone

Øker eller reduserer grønnene og rødtone.

Tips

"Fargetone" kan bare justeres for NTSC-fargesignaler, f.eks. amerikanske videobånd.

Farvetemperatur	<p>Justerer hvitheten i bildet.</p> <p>"Kjølig": Gir de hvite fargene en blåtone.</p> <p>"Nøytral": Gir de hvite fargene en nøytral tone.</p> <p>"Varm 1"/"Varm 2": Gir de hvite fargene en rød tone. "Varm 2" gir en rødere tone enn "Varm 1".</p> <p>Tips</p> <p>"Varm 1" og "Varm 2" kan bare velges når du stiller inn "Bildemodus" på "Egendefinert".</p>
Skarphet	<p>Gjør bildet skarpere eller dusere.</p>
Støyreduksjon	<p>Reduserer bildestøyen (snø i bildet) for svake signaler.</p> <p>"Auto": Reduserer bildestøyen automatisk (kun i analog modus).</p> <p>"Høy"/"Middels"/"Lav": Modifiserer virkningen av støyreduksjonen.</p> <p>"Av": Slår av Støyreduksjon-funksjonen.</p>
Avanserte innstillinger	<p>Tilpasser bildefunksjonen i større detalj. Når du stiller inn "Bildemodus" til "Egendefinert", kan du stille inn/endre disse innstillingene.</p> <p>"Reset": Tilbakestiller alle de avanserte videoinnstillingene til fabrikkinnstillingene.</p> <p>"Sortnivåkorrigering": Forbedrer de sorte områdene i bildet for å gi sterkere kontrast.</p> <p>"Av. kontrastkorrigering": Justerer automatisk "Bakgr.lys" og "Kontrast" til de mest passende innstillingene, med utgangspunkt i lysstyrken på skjermen. Denne innstillingen er særlig virkningsfull for mørke scener. Den vil øke kontrasten i scener med lite lys.</p> <p>"Gamma": Justerer balansen mellom lyse og mørke områder i bildet.</p> <p>"Klar hvit": Fremhever hvite farger.</p> <p>"Ekte farger": Gjør fargene mer levende og reproducerer klare hudtoner.</p> <p>"Fargespekter": Endrer skalaen for fargegjengivelse. "Bred" gjengir levende farger, og "Normal" gjengir standardfarger.</p> <p>"MPEG støyreduksjon": Reduserer bildestøyen i MPEG-komprimert video (kun i digital modus).</p> <p>Tips</p> <p>"Ekte farger" er ikke tilgjengelig når "Fargespekter" er stilt inn på "Normal".</p>

Lydmeny



Du kan velge de alternativene som er oppført nedenfor i lydmenyen. For å velge alternativer i "Innstillinger", se "Bildemeny" (side 23).

Valgt inngang

Velger hvorvidt innstillingene i lydmenyen skal gjelde for alle innganger, eller bare for den inngangen som vises i øyeblikket.

"Alle": Gjør innstillingene gjeldende for alle innganger.

"Kun bilde": Gjør innstillingene gjeldende bare for den aktuelle inngangen.

Lydmodus

Velger lydmodus.

"Dynamisk": Forsterker diskant og bass.

"Standard": For standardlyd. Anbefalt for hjemmeunderholdning.

"Egendefinert": Flat respons. Setter deg også i stand til å lagre dine foretrukne innstillinger.

Tilbakestill

Tilbakestiller alle lydinnstillinger unntatt "Lydmodus", "To-kanal-lyd" og "Høyt.link" til fabrikkinnstillingene.

Diskant

Justerer høyfrekvente lyder.

Bass

Justerer lavfrekvente lyder.

Balanse

Forsterker venstre eller høyre høyttalerbalanse.

Auto volumjust.

Holder lydnivået konstant selv om volumsprang oppstår (reklamelyden er f.eks. ofte høyere enn lyden i programmene).

Volumforstilling

Justerer volumet for det aktuelle inngangssignalet i forhold til andre inngangssignaler, når "Valgt inngang" er stilt inn på "Kun bilde".

Surround

Velger surround-modus.

"TruSurround XT": For surround-lyd (kun for stereoprogrammer).

"Simulert stereo": Legger til en effekt som minner om surround for mono-programmer.

"Av": For normalt stereo eller mono-mottak.

Fortsatt

BBE

Øker "trøkket" i musikken ved å kompensere for faseeffekter i høyttalerne ved hjelp av "BBE High Definition Sound System".

To-kanal-lyd

Velger lyd fra høyttalerne for stereo eller flerspråklig sending.

"Stereo", "Mono": For en stereosending.

"A"/"B"/"Mono": Hvis du vil stille inn en tospråklig sending, må du velge "A" for lydkanal 1, "B" for lydkanal 2, eller "Mono" for en monokanal, hvis tilgjengelig.

Tips

Hvis du velger annet utstyr som er koblet til TV-en, må du stille inn "To-kanal-lyd" på "Stereo", "A" eller "B".

 **Høyt.link**
(hodetelefonlink)

Slår på/av TV-ens interne høyttalere når hodetelefonene er tilkoblet.

"På": Lyden kommer bare fra hodetelefonene.

"Av": Lyden kommer både fra TV-en og fra hodetelefonene.

Tips

"Diskant", "Bass", "Balanse", "Auto volumjust.", "Surround" og "BBE" kan ikke brukes til hodetelefoner eller lyd ut-kontakter.

Skjermmeny



Du kan velge de alternativene som er oppført nedenfor i skjermmenyen. For å velge alternativer i "Innstillinger", se "Bildemeny" (side 23).

Valgt inngang

Velger hvorvidt innstillingene i skjermmenyen skal gjelde for alle innganger, eller bare for den inngangen som vises i øyeblikket.

"Alle": Gjør innstillingene gjeldende for alle innganger.

"Kun bilde": Gjør innstillingene gjeldende bare for den aktuelle inngangen.

Skjermformat

Hvis du vil ha nærmere informasjon om skjermformatet, kan du se "Endre skjermformatet manuelt, så det passer til sendingen" (side 16).

Autoformat

Endrer automatisk skjermformatet i henhold til signalet. For å beholde innstillingen din må du velge "Av".

Tips

- Selv om du har valgt "På" eller "Av" i "Autoformat", kan du alltid endre skjermformatet ved å trykke gjentatte ganger på .
- "Autoformat" er kun tilgjengelig for PAL- og SECAM-signaler.

4:3 standard

Velger standard skjermformat for bruk med 4:3-sendinger.

"Smart": Viser konvensjonelle 4:3-sendinger med imitert bredformateffekt.

"4:3": Viser tradisjonelle 4:3-sendinger med riktige proporsjoner.

"Av": Beholder den aktuelle "Skjermformat"-innstillingen når kanalen eller inngangssignalet endres.

Tips

Dette alternativet er bare tilgjengelig hvis "Autoformat" er stilt inn på "På".

Bildeområde

Justerer det skjermområdet som viser bildet.

"Full piksel": Viser bildet for 1080i- eller 1080p-kilder i originalstørrelse når deler av bildet er skjåret bort.

"Normal": Viser bildet i originalstørrelse.

"-1"/"-2": Forstørrer bildet for å skjule kanten av bildet.

H Skift

Justerer den horisontale bildeposisjonen.

V Skift

Justerer bildets vertikale posisjon når skjermformatet er stilt inn på "Smart" (50 Hz), "Zoom" eller "14:9".

V Størrelse

Justerer bildets vertikale størrelse når skjermformatet er stilt inn på "Smart", "Zoom" eller "14:9".

Oppsettmeny

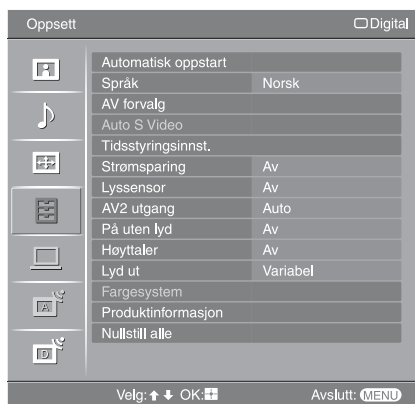

Du kan velge alternativene listet opp under i oppsettmenyen. For å velge alternativer i "Innstillinger", se "Bildemeny" (side 23).

Automatisk oppstart

Starter "meny for første gangs bruk" så du kan velge språk og land/region, og stille inn alle tilgjengelige digitale og analoge kanaler. Normalt trenger du ikke å utføre denne operasjonen, da språk og land/region allerede er blitt valgt og kanalene allerede søkt frem første gang TV-apparatet ble installert (side 7, 8). Men med dette alternativet kan du gjenta prosessen (f.eks. for å stille inn TV-apparatet på nytt etter å ha flyttet, eller for å søke etter nye kanaler som er lansert av kringkastere).

Språk

Velger det språket menyene vises i.

AV forvalg

Knytter et navn til utstyr tilkoblet kontaktene på siden og bak. Dette navnet vises et kort øyeblikk på skjermen når utstyret velges. Du kan hoppe over en inngangskilde som ikke er nødvendig.

- 1 Trykk på / for å velge den ønskede inngangskilden, og trykk deretter på .
- 2 Trykk på / for å velge det ønskede alternativet nedenfor, og trykk deretter på .

Utstyrsnavn: Bruker en av de forhåndsinnstilte etikettene til å gi det tilkoblede utstyret et navn.

"Endre": Oppretter et navn du finner på. Følg trinn 2 til 4 av "Programnavn" (side 31).

"Hopp": Hopper over en unødvendig inngangskilde når du trykker på for å velge inngangskilde.

Auto S Video

Velger inngangssignalet fra S-videokontaktene S-6 når S-/6-kontaktene er tilkoblet begge to.

Tidsstyringsinnst.

Stiller inn timeren for å slå på/av TV-en.

Innsøvningsti.

Stiller hvor lang tid det skal gå før TV-apparatet slår seg automatisk over på standby-modus.

Når Innsøvningsti. er aktivert, tennes indikatoren (Timer) og lyser oransje på forsiden av TV-en.

Tips

- Hvis du slår av TV-en og slår den på igjen, tilbakestilles "Innsøvningsti." til "Av".
- "TV-apparatet vil snart slå seg av på grunn av Innsøvningsti." vises på skjermen ett minutt før TV-en kobles over til standby-modus.

På Timer

Stiller inn timeren for å slå på TV-en fra standby-modus.

"Dag": Velger den dagen du vil aktivere På-timeren.

"Klokkeslett": Stiller inn klokkeslett for å slå på TV-en.

"Varighet": Velger hvor lang tid det skal gå før TV-en automatisk går inn i standby-modus igjen.

"Volum opp": Stiller inn det volumet som skal brukes når timeren slår på TV-en.

Klokkeinnstilling

Setter deg i stand til å justere klokken manuelt. Når TV-en mottar digitale signaler, kan ikke klokken justeres manuelt, siden den er stilt inn på tidskoden til kringkastingssignalet.

Strømsparing

Velger strømsparingsmodus for å redusere TV-ens strømforbruk.

Når du velger "Bilde av", slås bildet av, og indikatoren  (Bilde av) på forsiden av TV-en tennes og lyser grønt. Lyden forblir uendret.

Lyssensor



"På": Optimaliserer automatisk bildeinnstillingene i henhold til tilgjengelig lys i rommet.

"Av": Slår av "Lyssensor"-funksjonen.

Merknad

Sensoren må ikke tildekkes, da det kan påvirke funksjonen dens. Se side 14 for ytterligere informasjon om sensoren.



AV2 utgang

Sender signalet ut gjennom kontakten merket  på baksiden av TV-apparatet. Hvis du kobler en videospiller eller annet opptaksutstyr til -kontakten, kan du ta opp fra utstyr tilkoblet andre kontakter på TV-apparatet.

"TV": Sender en kringkastet sending.

"AV1": Sender signaler fra utstyr tilkoblet -kontakten.

"AV6": Sender signaler fra utstyr tilkoblet -kontakten.

"Auto": Sender hva som enn vises på skjermen (unntatt signaler fra kontaktene , HDMI IN 4, HDMI IN 5 og PC .

På uten lyd

Stiller inn volumkontrollen på et lavt nivå når TV-en først slås på, mens lyden gradvis økes til et forhåndsinnstilt nivå.

Høytaler

Slår på/av TV-ens interne høyttalere.

"På": TV-høytalerne er slått på for at TV-lyden skal kunne høres fra dem.

"Av": TV-høytalerne er slått av for at TV-lyden bare skal kunne høres via eksternt lydutstyr tilkoblet lydutgangskontaktene.

Lyd ut

"Variabel": Lydutgangen fra lydanlegget ditt kan styres med fjernkontrollen til TV-en.

"Fast": Lydutgangen til TV-en ligger fast. Bruk volumkontrollen til lydnettverket til å justere volumet (og andre lydinnstillinger) via lydanlegget.

Fargesystem

Velger fargesystemet ("Auto", "PAL", "SECAM", "NTSC3.58", "NTSC4.43" eller "PAL60") i henhold til inngangssignalet fra inngangskilden.

Produktinformasjon

Viser systeminformasjonen til TV-en din.

Nullstill alle

Tilbakestiller alle innstillinger til fabrikkinnstillingene og viser deretter skjermen Automatisk oppstart.

Merknad

Alle innstillinger, inklusive listen Digitale favoritter, land, språk, autoinnstilte kanaler osv. vil bli tilbakestilt.

PC-innstillingsmeny



Du kan velge de alternativene som er oppført nedenfor i PC-innstillingsmenyen. For å velge alternativer i "Innstillinger", se "Bildemeny" (side 23).

Skjermformat

Velger et skjermformat for visning av inngangssignaler fra PC-en.

"Normal": Viser bildet i originalstørrelse.

"Full 1": Forstørrer bildet så det fyller bildeområdet med sitt opprinnelige horisontal/vertikal-bildeforhold.

"Full 2": Forstørrer bildet så det fyller bildeområdet.

Tilbakestill

Tilbakestiller alle PC-innstillingene unntatt "Skjermformat" og "Strømsparing" til fabrikkinnstillingene.

Auto innstilling

Justerer automatisk bildeplasseringen og bildefasen når TV-en mottar et inngangssignal fra den tilkoblede PC-en.

Tips

Auto innstilling vil kanskje ikke fungere så bra med visse inngangssignaler. I slike tilfeller må du justere "Fase", "Pixelstørrelse", "H Skift" og "V Skift" manuelt.

Fase

Justerer fasen når skjermen flimrer.

Pixelstørrelse

Justerer pikselstørrelsen når bildet har uønskede vertikale striper.

H Skift

Justerer den horisontale bildeposisjonen.

V Skift

Justerer den vertikale bildeposisjonen.

Strømsparing

Slår TV-en over i standby-modus hvis den ikke har mottatt noe signal i løpet av 30 sekunder.

Analog innstillingsmeny (kun analog modus)



Du kan endre/stille inn de analoge innstillingene ved hjelp av den analoge innstillingsmenyen. For å velge alternativer i "Innstillinger", se "Bildemeny" (side 23).

Direktevalg

Når "Direktevalg" er stilt inn på "På", kan du velge en analog kanal ved hjelp av én forhåndsinnstilt tallknapp (0 - 9) på fjernkontrollen.

Merknad

Når "Direktevalg" er stilt inn på "På", kan du ikke velge kanalnumrene 10 og høyere ved å taste inn to sifre med fjernkontrollen.

Autoinnstilling

Stiller inn alle tilgjengelige analoge kanaler.

Vanligvis trenger du ikke å foreta denne operasjonen fordi kanalene ble innstilt allerede da TV-apparatet ble installert første gang (side 8). Men med dette alternativet kan du gjenta prosessen (f.eks. for å stille inn TV-apparatet på nytt etter å ha flyttet, eller for å søke etter nye kanaler som er lansert av kringkastere).

Kanalsortering

Endrer rekkefølgen de analoge kanalene lagres i TV-en i.

- 1 Trykk på \uparrow/\downarrow for å velge den kanalen du vil flytte til en ny posisjon, og trykk deretter på \oplus .
- 2 Trykk på \uparrow/\downarrow for å velge den nye posisjonen for kanalen din, og trykk deretter på \oplus .

Programnavn

Tilordner kanalnavn etter brukerens ønske med opptil fem bokstaver eller tall.

Navnet vises et kort øyeblikk på skjermen når kanalen velges. (Navnene på kanalene hentes normalt automatisk fra tekst-TV (hvis tilgjengelig).)

- 1 Trykk på \uparrow/\downarrow for å velge den kanalen du vil navngi, og trykk deretter på \oplus .
- 2 Trykk på \uparrow/\downarrow for å velge den ønskede bokstaven eller det ønskede tallet ("_" for mellomrom), og trykk deretter på \Rightarrow .

Hvis du legger inn feil tegn

Trykk på \leftarrow/\rightarrow for å velge det gale tegnet. Trykk deretter på \uparrow/\downarrow for å velge det korrekte tegnet.

Slette alle tegn

Velg "Reset", og trykk deretter på \oplus .

- 3 Gjenta prosedyren i trinn 2 til navnet er fullstendig.
- 4 Velg "OK", og trykk deretter på \oplus .

Manuell innstilling

Før du velger "Tekst"/"AFT"/"Lydfilter"/"Hopp"/"Dekoder", må du trykke på PROG +/- for å velge programnummeret til kanalen. Du kan ikke velge programnummer som er stilt på hopp (side 33).

Program/System/Kanal

Stiller inn programkanalene manuelt.

- 1 Trykk på \uparrow/\downarrow for å velge "Program", og trykk deretter på \oplus .
- 2 Trykk på \uparrow/\downarrow for å velge det programnummeret du vil stille inn manuelt (hvis du stiller inn en videospiller, må du velge kanal 00), og trykk deretter på RETURN.
- 3 Trykk på \uparrow/\downarrow for å velge "System", og trykk deretter på \oplus .
- 4 Trykk på \uparrow/\downarrow for å velge en av følgende TV-kringkastingssystemer, og trykk deretter på \leftarrow .
B/G: For land/regioner i Vest-Europa
D/K: For land/regioner i Øst-Europa
L: For Frankrike
I: For Storbritannia
- 5 Trykk på \uparrow/\downarrow for å velge "Kanal", og trykk deretter på \oplus .
- 6 Trykk på \uparrow/\downarrow for å velge "S" (for kabelkanaler) eller "C" (for terrestriske kanaler), og trykk deretter på \Rightarrow .
- 7 Still inn kanalene slik:

Hvis du ikke kjenner kanalnummeret (frekvensen)

Trykk på \uparrow/\downarrow for å lete etter neste tilgjengelige kanal. Når kanalen er funnet, stopper søkingen. For å fortsette letingen må du trykke på \uparrow/\downarrow .

Hvis du kjenner kanalnummeret (frekvensen)

Trykk på talltastene for å taste inn kanalnummeret til senderen eller videospillerens kanalnummer.

- 8 Trykk på \oplus for å springe til "Bekreft", og trykk deretter på \oplus .
- 9 Trykk på \downarrow for å velge "OK", og trykk deretter på \oplus .

Gjenta prosedyren over for å forhåndsinnstille andre kanaler manuelt.

Tekst

Tilordner navn etter eget valg med opptil fem bokstaver eller tall til valgt kanal. Dette navnet vises et kort øyeblikk på skjermen når kanalen velges. For å skrive inn tegn må du følge trinnene 2 til 4 i "Programnavn" (side 31).

AFT

Setter deg i stand til å finjustere det valgte programnummeret manuelt, hvis du synes en liten innstillingsjustering vil forbedre bildekvaliteten.

Du kan justere fininnstillingen over et område fra -15 til +15. Når "På" er valgt, utføres fininnstillingen automatisk.

Lydfilter

Forbedrer lyden til de enkelte kanalene i tilfelle det er forstyrrelser på monosendinger. Noen ganger kan et ikke-standard signal forårsake lydforstyrrelser eller at lyden forsvinner periodevis når du ser på programmer i mono.

Hvis du ikke hører noen lydforvrengning, anbefaler vi at du lar denne innstillingen stå på fabrikkinnstillingen "Av".



Merknader

- Du kan ikke motta stereo eller to-kanal-lyd når "Lav" eller "Høy" er valgt.
- "Lydfilter" er ikke tilgjengelig når "System" er stilt inn på "L".

Hopp

Hopper over ubrukte analoge kanaler når du trykker på PROG +/- for å velge kanaler. (Du kan fortsatt velge en overhoppet kanal ved å bruke talltastene.)

Dekoder

Viser og tar opp den valgte kodede kanalen ved bruk av en dekoder som er direkte tilkoblet scart-kontakt  1 eller scart-kontakt  2 via en videoopptaker.

Merknad

Avhengig av hvilket land/hvilken region som er valgt for "Land" (side 7), er dette alternativet kanskje ikke tilgjengelig.

Bekreft

Lagrer endringer gjort på "Manuell innstilling"-innstillingene.

Digital innstillingsmeny DV3

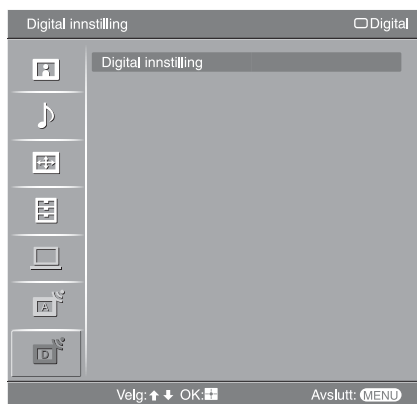

Du kan endre/stille inn de digitale innstillingene ved hjelp av den digitale innstillingsmenyen. Velg "Digital innstilling" og trykk på \oplus for å vise følgende menyer. For å velge alternativer i "Innstillinger", se "Bildemeny" (side 23).

Digital søking

Viser "Digital søking"-menyen.

Automatisk kanalinnstilling

Stiller inn alle tilgjengelige digitale kanaler.

Vanligvis trenger du ikke å foreta denne operasjonen fordi kanalene ble innstilt allerede da TV-apparatet ble installert første gang (side 8). Men med dette alternativet kan du gjenta prosessen (f.eks. for å stille inn TV-apparatet på nytt etter å ha flyttet, eller for å søke etter nye kanaler som er lansert av kringkastere).

Redigere programliste

Fjerner uønskede digitale kanaler som er lagret i TV-en, og endrer rekkefølgen av de digitale kanalene lagret i TV-en.

- 1 Trykk på \uparrow/\downarrow for å velge den kanalen du vil fjerne eller flytte til en ny posisjon.

Hvis du kjenner programnummeret (frekvensen)

Trykk på tallknappene for å taste inn det tresifrede programnummeret til den sendingen du vil stille inn.

- 2 Fjern eller endre rekkefølgen av de digitale kanalene som følger:

Fjerne en digital kanal

Trykk på \oplus . Det vises en melding som ber deg bekrefte at den valgte digitale kanalen skal slettes. Trykk på \leftarrow for å velge "Ja", og trykk deretter på \oplus .

Endre rekkefølgen av de digitale kanalene

Trykk på \rightleftarrows , og trykk deretter på \uparrow/\downarrow for å velge den nye posisjonen for kanalen, og trykk på \leftarrow . Gjenta prosedyrene i trinnene 1 og 2 for å flytte andre kanaler ved behov.

- 3 Trykk på RETURN.

Manuell kanalinnstilling

Stiller inn de digitale kanalene manuelt.

- 1 Trykk på tallknappene for å velge det kanalnummeret du vil stille inn manuelt, og trykk deretter på \uparrow/\downarrow for å stille inn kanalen.
- 2 Når de tilgjengelige kanalene er funnet, må du trykke på \uparrow/\downarrow for å velge den kanalen du vil lagre, og trykk deretter på \oplus .
- 3 Trykk på \uparrow/\downarrow for å velge det programnummeret hvor du vil lagre den nye kanalen, og trykk deretter på \oplus .

Gjenta prosedyren over for å stille inn andre kanaler manuelt.

Digital innstilling

Viser "Digital innstilling"-menyen.

Innstillinger for teksting*

Viser digital teksting på skjermen.

Når "Nedsatt hørsel" er valgt, vil det kanskje også vises noen visuelle hjelpemidler sammen med teksten (hvis TV-kanalene kringkaster slik informasjon).

Språk for teksting*

Velger hvilket språk tekstingen skal være på.

Lydspråk*

Velger det språket som skal brukes for et program. Enkelte digitale kanaler kan kringkaste flere audio-språk for ett program.

Lydtype*

Øker lydnivået når "Nedsatt hørsel" er valgt.

Tilgangskontroll*

Stiller inn en aldersgrense for programmer. Ethvert program som overskrider aldersgrensen kan kun ses etter at en PIN-kode er tastet inn på riktig måte.

- 1 Trykk på tallknappene for å skrive inn din aktuelle PIN-kode.
Hvis du ikke har stilt inn en PIN ennå, vises et inntastings-skjerm-bilde for PIN-koder. Følg instruksjonen "PIN-kode" nedenfor.
- 2 Trykk på \uparrow/\downarrow for å velge aldersgrensen eller "Ingen" (ingen begrensninger), og trykk deretter på \oplus .
- 3 Trykk på RETURN.

PIN-kode*

Stiller inn en PIN-kode for første gang, eller setter deg i stand til å endre din egen PIN-kode.

- 1 Tast inn en PIN på følgende måte:
Hvis du allerede har stilt inn en PIN-kode
Trykk på tallknappene for å skrive inn din aktuelle PIN-kode.
Hvis du ikke har stilt inn en PIN-kode ennå
Trykk på tallknappene for å taste inn fabrikkinnstillings-PIN-koden 9999.
- 2 Trykk på tallknappene for å skrive inn den nye PIN-koden.
En melding vises for å informere deg om at den nye PIN-koden er blitt akseptert.
- 3 Trykk på RETURN.

Tips

PIN-kode 9999 aksepteres alltid.

Teknisk innstilling

Viser teknisk oppsett-menyen.

"Auto tjenesteoppdat.": Setter TV-en i stand til å registrere og lagre nye digitale tjenester etter hvert som de blir tilgjengelige.

"Programnedlastning": Setter TV-en i stand til å motta programvareoppdateringer automatisk, kostnadsfritt gjennom din eksisterende antenne (når de utgis). Sony anbefaler at dette alternativet stilles inn på "På" og at du alltid lar det bli stående slik. Hvis du ikke vil at programvaren din skal oppdateres, må du stille inn dette alternativet på "Av".

"Systeminformasjon": Viser den aktuelle programvareversjonen og signalnivået.

"Tidssone": Setter deg i stand til manuelt å velge den tidssonen du befinner deg i, hvis denne avviker fra standardinnstillingen for landet ditt.

Oppsett av CA-modul

Setter deg i stand til å benytte deg av en betalingstjeneste (Pay Per View) hvis du skaffer deg en Conditional Access-modul (CAM) og et visningskort. Se side 36 for plasseringen av -kontakten (PCMCIA).

* Denne funksjonen er kanskje ikke tilgjengelig i alle land.

Koble til tilleggsutstyr

Du kan koble et bredt utvalg tilleggsutstyr til TV-apparatet. Tilkoblingskabler er ikke inkludert.

Tilkoblinger på TV-apparatet (siden)

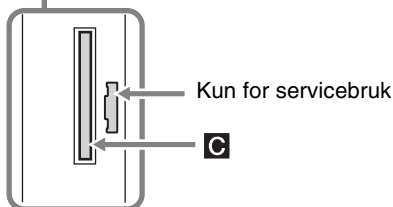
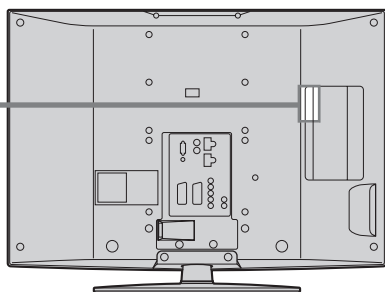
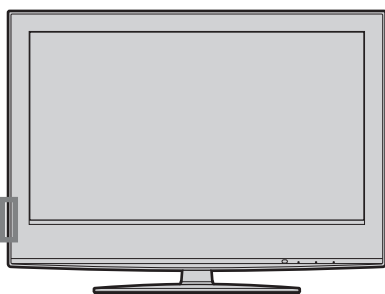
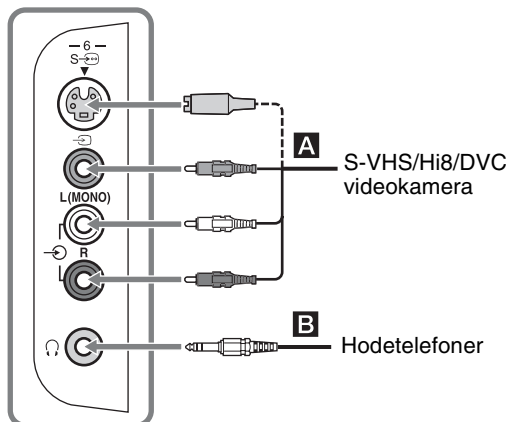

For å koble til	Gjør dette
S-VHS/Hi8/DVC videokamera A	Koble til S-videokontakten S-6 eller komposittvideokontakten 6, og audiokontaktene L (MONO)/R 6. For å unngå bildestøy må du ikke koble videokameraet til videokontakten 6 og S-videokontakten S-6 samtidig. Hvis du kobler til monostyr, må du koble det til L-kontakten 6.
Hodetelefoner B	Koble til 6-kontakten for å høre lyden fra TV-apparatet gjennom hodetelefonene.
Conditional Access-modul (CAM) C	Bruke betalings-TV-tjenester (Pay Per View). Nærmere informasjon finner du i bruksanvisningen som fulgte med CAM-en din. For å bruke CAM-en må du fjerne gummedekselet fra CAM-sporet. Slå av TV-en når du setter CAM-en inn i CAM-sporet. Når du ikke bruker CAM-en, anbefaler vi at du setter dekslet på CAM-sporet igjen. Merknad CAM støttes ikke i alle land. Sjekk med din autoriserte forhandler.

Tilkoblinger på TV-apparatet (bak)

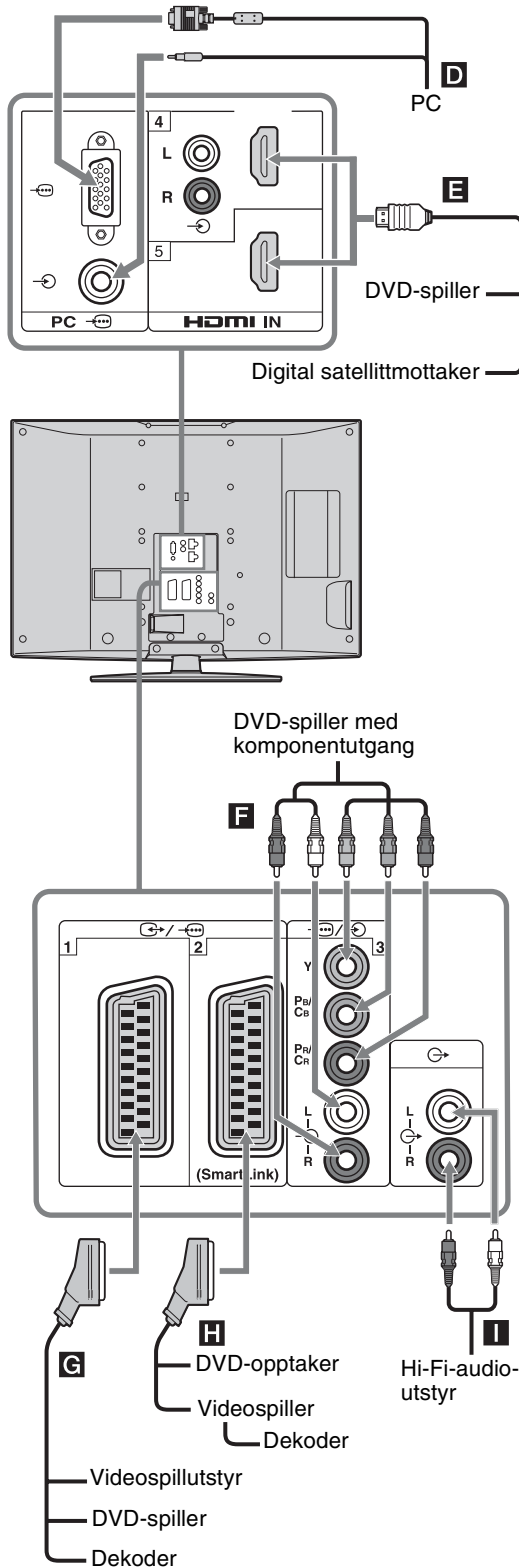

For å koble til

Gjør dette

PC **D**

Koble til PC -kontaktene. Det anbefales å bruke en PC-kabel med ferrittmagneter.

Digital satellittmottaker eller DVD-spiller **E**

Koble til HDMI IN 4- eller 5-kontakten hvis utstyret har en HDMI-kontakt. De digitale video- og audiosignalene kommer fra utstyret. Hvis utstyret har en DVI-kontakt, må du koble DVI-kontakten til HDMI IN 4-kontakten via et DVI - HDMI-adaptergrensesnitt (ikke inkludert), og koble utstyrets audio utkontakter til audio inn HDMI IN 4-kontaktene.

Merknader

- HDMI-kontaktene støtter kun følgende videosignaler: 480i, 480p, 576i, 576p, 720p, 1080i og 1080p. For å koble til en PC, må du bruke PC -kontakten.
- Forviss deg om at du kun bruker en HDMI-kabel som er utstyrt med HDMI-logoen.

DVD-spiller med komponentutgang **F**

Koble til komponentvideokontaktene og audiokontaktene L/R 3.

Videospillutstyr, DVD-spiller eller dekodeur **G**

Koble til scart-kontakten 1. Når du kobler til dekodeuren, vil et kodet signal fra TV-tuneren sendes til dekodeuren, og deretter sendes det ukodete signalet ut fra dekodeuren.

DVD-opptaker eller videospiller som støtter SmartLink **H**

Koble til scart-kontakten 2. SmartLink er en direkte link mellom TV-apparatet og en videospiller/DVD-opptaker.

Hi-Fi-audio-utstyr **I**

Koble til audioutgangskontaktene for å høre TV-lyden på Hi-Fi-anlegget.

Bruke Tools-menyen i PC-inngangsmodus

Trykk på TOOLS for å vise de følgende alternativene når du ser på bilder som sendes fra den tilkoblede PC-en.

Alternativer	Beskrivelse
Lukk	Lukker menyen Tools.
Strømsparing	Se side 29.
Skjermmodus	Se side 23.
Lydmodus	Se side 25.
Auto innstilling	Se side 30.
H Skift	Se side 30.
V Skift	Se side 30.
Automatisk stilling av klokke (kun i analog modus)	Setter deg i stand til å koble til digital modus og se tiden.
 Volum	Justerer volumet til hodetelefonene.

Spesifikasjoner

Skjermenhet

Strømforsyning:

220–240 V AC, 50 Hz

Skjermstørrelse:

KDL-46W2000:

46 tommer (Ca. 116,8 cm målt diagonalt)

KDL-40W2000:

40 tommer (Ca. 101,6 cm målt diagonalt)

Skjermoppløsning:

1 920 punkter (horisontalt) × 1 080 linjer (vertikalt)

Strømforbruk:

KDL-46W2000: 225 W

KDL-40W2000: 185 W

Strømforbruk i standby-modus:

0,3 W

Mål (b × h × d):

KDL-46W2000:

Ca. 1120 × 805 × 334 mm (med bord)

Ca. 1120 × 755 × 118 mm (uten bord)

KDL-40W2000:

Ca. 988 × 715 × 266 mm (med bord)

Ca. 988 × 665 × 105 mm (uten bord)

Vekt:

KDL-46W2000:

Ca. 36,0 kg (med bord)

Ca. 30,0 kg (uten bord)

KDL-40W2000:

Ca. 27,5 kg (med bord)

Ca. 23,0 kg (uten bord)

Skjersystem

LCD-skjerm (Liquid Crystal Display)

TV-system

Analog: Avhengig av valget ditt av land/region:

B/G/H, D/K, L, I

Digital: DVB-T

Farge/video-system

Analog: PAL, SECAM

NTSC 3.58, 4.43 (kun Video Inn)

Digital: MPEG-2 MP@ML

Antenne

75 ohm ekstern terminal for VHF/UHF

Kanaldekning

Analog: VHF: E2–E12

UHF: E21–E69

CATV: S1–S20

HYPERS: S21–S41

D/K: R1–R12, R21–R69

L: F2–F10, B–Q, F21–F69

I: UHF B21–B69

Digital: VHF/UHF

Terminaler

 1

21-pinners scart-kontakt (CENELEC-standard) inkludert audio/video-inngang, RGB-inngang og TV audio/video-utgang.

 2 (SmartLink)

21-pinners scart-kontakt (CENELEC-standard) inkludert audio/video-inngang, RGB-inngang, valgbar audio/video-utgang og SmartLink-grensesnitt.

 3

Støttede formater: 1080i, 720p, 576p, 576i, 480p, 480i

Y: 1 Vp-p, 75 ohm, 0,3V synk negativ

P_B/C_B: 0,7 Vp-p, 75 ohm

P_R/C_R: 0,7 Vp-p, 75 ohm

 3

Audioinngang (phono-kontakter)

500 mVrms

Impedans: 47 kilo-ohm

HDMI IN 4, 5

Video: 1080p, 1080i, 720p, 576p, 576i, 480p, 480i

Audio: To-kanals lineær PCM

32, 44,1 og 48 kHz, 16, 20 og 24 bits

Analog audio (phono-plugger):

500 mVrms, Impedans 47 kilo-ohm

(Kun HDMI IN 4)

 6 S-videoinngang (4-pinners mini-DIN)

 6 Videoinngang (phono-kontakt)

 6 Audioinngang (phono-kontakter)

 6 Audioutgang (phono-kontakter)

PC  PC-inngang (D-sub 15-pinners) (se side 40)

G: 0,7 Vp-p, 75 ohm, non Sync on Green

B: 0,7 Vp-p, 75 ohm

R: 0,7 Vp-p, 75 ohm

HD: 1-5 Vp-p

VD: 1-5 Vp-p

 PC-audioinngang (minikontakt)

 Hodetelefonkontakt

 CAM-spor (Conditional Access-modul)

Lydutgang

10 W + 10 W

Tilbehør

Se "1: Kontrollere tilbehøret" på side 4.

Tilleggsutstyr

- Veggbrakett SU-WL51

Konstruksjon og spesifikasjoner kan endres uten varsel.

Referansediagram for PC-inngangssignal

Signaler	Horisontalt (piksel)	Vertikalt (linje)	Horisontal frekvens (kHz)	Vertikal frekvens (Hz)	Standard
VGA	640	480	31,5	60	VGA
	640	480	37,5	75	VESA
	720	400	31,5	70	VGA-T
SVGA	800	600	37,9	60	VESA-retningslinjer
	800	600	46,9	75	VESA
XGA	1024	768	48,4	60	VESA-retningslinjer
	1024	768	56,5	70	VESA
	1024	768	60	75	VESA
WXGA	1280	768	47,4	60	VESA
	1280	768	47,8	60	VESA
	1360	768	47,7	60	VESA



- Denne TV-ens PC-inngang støtter ikke Sync on Green eller Composite Sync.
- Denne TV-ens PC-inngang støtter ikke linjesprangssignaler.
- For at bildekvaliteten skal bli best mulig, anbefales det at du bruker signalene (med fete typer) i ovenstående diagram med en vertikal frekvens på 60 Hz fra en PC. Ved bruk av plug-and-play vil en vertikal frekvens på 60 Hz velges automatisk.

Feilsøking

Kontroller om -indikatoren (standby-indikatoren) blinker rødt.

Når den blinker









Selvdiagnosefunksjonen er aktivert.

- 1 Tell antall blink fra -indikatoren (standby) mellom hver pause på to sekunder.
Indikatoren kan for eksempel blinke tre ganger, fulgt av en to sekunders pause, fulgt av tre blink igjen, osv.
- 2 Trykk på  øverst på TV-en for å slå den av, koble fra strømkabelen, og informer forhandleren din eller et Sony servicesenter om hvordan indikatoren blinker (antall blink).

Når den ikke blinker

- 1 Kontroller punktene i tabellene under.
- 2 Hvis dette ikke løser problemet, må du få kvalifisert personell til å utføre service på TV-apparatet.

Bilde

Problem	Årsak/Løsning
Intet bilde (skjermen er mørk) og ingen lyd	<ul style="list-style-type: none">• Kontroller antennetilkoblingen.• Koble TV-en til strømmettet, og trykk på  på oversiden av TV-en.• Hvis -indikatoren (standby-indikatoren) lyser rødt, må du trykke på .
Intet bilde eller ingen menyinformasjon fra utstyr tilkoblet scart-kontakten	<ul style="list-style-type: none">• Kontroller at tilleggsutstyret er slått på og trykk gjentatte ganger på / til riktig inngangssymbol vises på skjermen.• Kontroller tilkoblingen mellom tilleggsutstyret og TV-apparatet.
Dobbeltbilder eller spøkelsesbilde	<ul style="list-style-type: none">• Kontroller antenne/kabeltilkoblingene.• Kontroller plasseringen og innretningen av antennen.
Bare snø eller støy på skjermen	<ul style="list-style-type: none">• Kontroller om antennen er brukket eller bøyd.• Kontroller om antennen er utslitt (normalt etter tre til fem års bruk, ett til to år ved sjøen).
Forvrent bilde (prikkete linjer eller striper)	<ul style="list-style-type: none">• Hold TV-en unna elektriske støykilder, som f.eks. biler, motorsykler, hårføner eller optisk utstyr.• Når du installerer tilleggsutstyr, må du passe på at det er noe rom mellom tilleggsutstyret og TV-apparatet.• Forsikre deg om at antennen er tilkoblet med den medfølgende koaksialkabelen.• Hold antennekabelen unna andre kabler.
Bildestøy når du ser på en TV-kanal	<ul style="list-style-type: none">• Velg "Manuell innstilling" i "Analog innstilling"-menyen og juster "AFT" (automatisk fininnstilling) for å forbedre bildemottaket (side 32).
Enkelte små svarte punkter og/eller lyse punkter vises på skjermen	<ul style="list-style-type: none">• Bildet på skjermen bygges opp av bildepunkter. Små svarte punkter og/eller lyse punkter (pikslar) på skjermen tyder ikke på feil.
Ingen farge i programmene	<ul style="list-style-type: none">• Velg "Tilbakestill" i "Bilde"-menyen for å gå tilbake til fabrikkinnstillingene (side 23).
Ingen farge eller irregulære farger ved visning av signal fra kontaktene Y, Pb/Cb, Pr/Cr på 	<ul style="list-style-type: none">• Kontroller tilkoblingen av Y, Pb/Cb, Pr/Cr-pluggene på 3.• Forsikre deg om at Y, Pb/Cb, Pr/Cr-pluggene på 3 sitter skikkelig på plass i sine respektive kontakter.

Lyd

Problem	Årsak/Løsning
Ingen lyd, men bra bilde	<ul style="list-style-type: none">• Trykk på \triangleleft +/- eller \otimes (slå av lyden).• Kontroller at "Høytaler" er stilt inn på "På" i "Oppsett"-menyen (side 29).
Lydstøy	<ul style="list-style-type: none">• Se årsaker til/tiltak mot "Bildestøy" på side 41.

Kanaler

Problem	Årsak/Løsning
Den ønskede kanalen kan ikke velges	<ul style="list-style-type: none">• Koble mellom digital og analog modus og velg den ønskede digitale/analoge kanalen.
Enkelte kanaler er tomme	<ul style="list-style-type: none">• Kodet kanal/abonnementskanal. Abonner på betal-TV (Pay Per View).• Kanalen brukes bare til data (ingen bilder eller lyd).• Kontakt kringkasteren hvis du trenger nærmere informasjon om overføringen.
Digital kanal vises ikke	<ul style="list-style-type: none">• Kontakt en lokal installatør for å finne ut om du kan motta digitale sendinger i ditt område.• Oppgrader til en antenne med større forsterkning.

Generelt

Problem	Årsak/Løsning
TV-apparatet slås av automatisk (TV-apparatet går til standby-modus)	<ul style="list-style-type: none">• Kontroller om "Innsøvningssti." er aktivert, eller bekreft "Varighet"-innstillingen av "På Timer" (side 28).• Hvis TV-apparatet ikke får noe signal og det ikke betjenes i løpet av 10 minutter, slås det automatisk over på standby-modus.
TV-en slår seg på automatisk	<ul style="list-style-type: none">• Kontroller om "På Timer" er aktivert (side 29).
Det er ikke mulig å velge enkelte inngangskilder	<ul style="list-style-type: none">• Velg "AV forvalg" i "Oppsett"-menyen, og slå av "Hopp" for inngangskilden (side 28).
Fjernkontrollen virker ikke	<ul style="list-style-type: none">• Bytt batteriene.

Indeks

Tall

- 14:9 16
- 4:3 16
- 4:3 standard 27

A

- AFT 32
- Analog innstillingsmeny 31
- Antenne, tilkobling 6
- Auto innstilling 30
- Auto S Video 28
- Auto volumjust. 25
- Autoformat 27
- Automatisk kanalinnstilling 34
 - analoge og digitale kanaler 8
 - kun analoge kanaler 31
 - kun digitale kanaler 34
- Automatisk oppstart 28
- Automatisk stilling av klokke 17, 21, 38
- AV forvalg 28
- Av. kontrastkorrigering 24
- AV2 utgang 29
- Avanserte innstillinger 24

B

- Bakgr.lys 23
- Balanse 25
- Bass 25
- Batterier, innsetting i fjernkontrollen 4
- BBE 26
- Bekreft 33
- Bilde av-indikator (⊗) 14
- Bildemeny 23
- Bildemodus 23
- Bildeområde 27

D

- Digital innstilling 35
- Digital innstillingsmeny 34
- Digital søking 34
- Direktevalg 31
- Diskant 25

E

- Ekte farger 24
- EPG (Digital Electronic Programme Guide, eller elektronisk programveiviser) 18

F

- Farge 23
- Fargespekter 24
- Fargesystem 29
- Fargetone 23
- Farvetemperatur 24
- Fase 30
- Fastext 16
- Favorittliste 20
- Fjernkontroll
 - oversikt 13
 - sensor 14
 - sett inn batteriene 4

G

- Gamma 24

H

- H Skift 27, 30
- Hodetelefoner
 - Høyt.link 26
 - tilkobling 36
 - volum 17, 21, 38
- Hopp 28, 33
- Høytaler 29

I

- Inngangssignaltabell 21
- Innsøvningsti. 28
- Innstillinger for teksting 35

K

- Kanaler
 - auto-innstilling 8
 - Hopp 33
 - velge 15
- Kanalsortering 31
- Kategoriliste 18
- Klar hvit 24
- Klokkeinnstilling 29
- Kontrast 23

L

- Land 7
- Lyd ut 29
- Lydfilter 32
- Lydmeny 25
- Lydmodus 25
- Lydspåk 35
- Lydtype 35
- Lyssensor 29
- Lysstyrke 23

M

- Manuell innstilling 32
- Manuell kanalinnstilling 34
- Manuelt tidsopptak 19
- MENU 22
- MPEG støyreduksjon 24

N

- Nullstill alle 29

O

- Oppsett av CA-modul 35
- Oppsettmeny 28

P

- PC-innstillingsmenyen 30
- PIN-kode 35
- Pixelstørrelse 30
- Produktinformasjon 29
- Programindekstabelen 15
- Programnavn 31
- På Timer 29
- På uten lyd 29
- Påminnelse 19

R

- Redigere programliste 34

S

- Skarphet 24
- Skjermformat 16, 27, 30
- Skjermmeny 27
- Smart 16
- Sortnivåkorrigering 24
- Spesifikasjoner 39
- Språk 7, 28
- Språk for teksting 35
- Standby-indikator (⏻) 14
- Strømbryter (⏻) 14
- Strømindikator (⏻) 14
- Strømsparing 29, 30
- Støyreduksjon 24
- Surround 25

T

- Teknisk innstilling 35
- Tekst 32
- Tekst-TV 16
- Tidsinnstillingsliste 19
- Tidsinnstilt opptak 18
- Tidsstyringsinnst. 28
- Tilbakestill
 - bilde 23
 - lyd 25
 - PC-innstillinger 30
- Tilgangskontroll 35
- Tilkobling
 - av antenne/videospiller 6
 - tilleggsutstyr 36
- Timer-indikator (⏻) 14
- To-kanal-lyd 26
- Tools 17, 21, 38

U

- Utstyrsnavn 28

V

V Skift 27, 30

V Størrelse 27

Valgt inngang

bilde 23

lyd 25

skjermen 27

Videospiller

opptak 18

tilkobling 6

Visningsmodus 23

Volumforstilling 25

W

Wide 16

Z

Zoom 16

<http://www.sony.net/>

KDL-46W2000
KDL-40W2000

Printed in Spain



269712421

2-697-124-21(2)