

Gigaset

A600 - A600 A

Issued by
Gigaset Communications GmbH
Frankenstr. 2a, D-46395 Bocholt
Manufactured by Gigaset Communications GmbH
under trademark license of Siemens AG.
As of 1 Oct. 2011 Gigaset products bearing the
trademark 'Siemens' will exclusively use the trademark 'Gigaset'.

© Gigaset Communications GmbH 2010
All rights reserved. Subject to availability.
Rights of modification reserved.
www.gigaset.com

GIGASET. INSPIRING CONVERSATION.
MADE IN GERMANY

SIEMENS

Breve descrizione del portatile

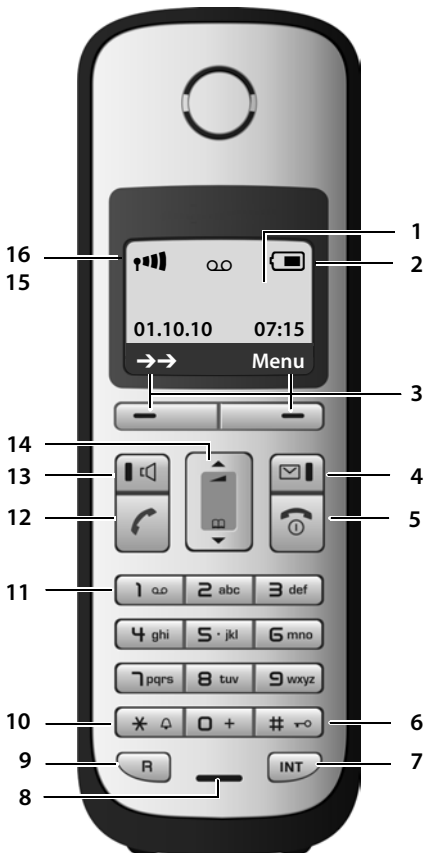

- 1 **Display in stand-by**
- 2 **Livello di carica delle batterie** (→ pag. 11)
- 3 **Tasti funzione** (→ pag. 17)
- 4 **Tasto messaggi** (→ pag. 27)
Accede alla lista delle chiamate e alla lista dei messaggi; quando lampeggia segnala la presenza di un nuovo messaggio o di una nuova chiamata
- 5 **Tasto di fine chiamata, accensione/spengimento**
Termina la chiamata, annulla la funzione, torna al livello precedente di menu (premere brevemente), torna in stand-by (premere a lungo), accende/spenge il portatile (premere a lungo in stand-by)
- 6 **Tasto cancelletto**
Blocca/sblocca la tastiera (premere a lungo in stand-by), alterna tra scrittura con lettere maiuscole, minuscole e cifre
- 7 **Tasto interno**
Telefonare sulla linea interna (→ pag. 43)
- 8 **Microfono**
- 9 **Tasto R** (→ pag. 49)
Flash (pressione breve) / pausa di selezione (premere a lungo)
- 10 **Tasto asterisco**
Attiva/disattiva le suonerie (premere a lungo); durante la comunicazione: commuta tra selezione DP/DTMF (premere brevemente);
- 11 **Tasto 1** (→ pag. 40)
Interroga la segreteria telefonica (solo A600A) / segreteria di rete (premere a lungo)
- 12 **Tasto impegno linea**
Risponde ad una chiamata, apre la lista dei numeri selezionati (premere brevemente), avvia la selezione (premere a lungo)
Mentre si sta scrivendo un SMS: invia l'SMS
- 13 **Tasto viva voce**
Commuta tra ricevitore e viva voce; se è acceso: il viva voce è attivo; se lampeggia: chiamata in arrivo
- 14 **Tasto di navigazione** (→ pag. 17)
- 15 **Simbolo della segreteria telefonica** (solo A600A)
segreteria telefonica attivata; se lampeggia: la segreteria è in uso
- 16 **Livello di ricezione** (→ pag. 11)

Breve descrizione della base

Tramite i tasti posti sulla base è possibile registrare i portatili sulla base, cercarli („Paging“), → pag. 43 ed utilizzare la segreteria telefonica integrata (solo Gigaset A600A).

Base Gigaset A600A

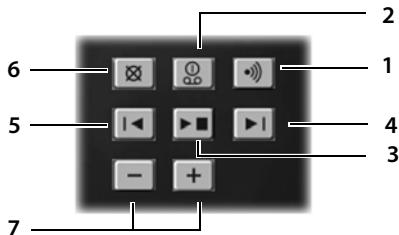

1 Tasto di registrazione/Paging:

Per cercare i portatili premere brevemente il tasto “Ricerca Portatile/Paging” → pag. 43. Per registrare i portatili premere a lungo, → pag. 42.

2 Tasto accensione/spengimento:

Per accendere o spegnere la segreteria telefonica.

Se è illuminato con luce fissa: la segreteria telefonica è accesa.

Se lampeggia: è presente almeno un nuovo messaggio.

Durante la riproduzione del messaggio:

3 Tasto di riproduzione/interruzione dei messaggi:

Per ascoltare i messaggi della segreteria telefonica oppure per interromperne la riproduzione (premere **brevemente**).

Per riprodurre in sequenza i messaggi nuovi e vecchi (premere **a lungo**).

Se lampeggia: è presente almeno un nuovo messaggio.

Se intermittente: la memoria è piena.

4 Per passare al messaggio successivo (premere 1 volta) oppure per andare avanti di due messaggi (premere 2 volte).

5 Per tornare all’inizio del messaggio (premere 1 volta) oppure per andare avanti di due messaggi (premere 2 volte).

6 Per cancellare il messaggio appena ascoltato.

7 Per modificare il volume durante l’ascolto dei messaggi o per cambiare il volume della suoneria della base mentre si riceve una chiamata premere: **-** = più basso; **+** = più alto.

Durante una chiamata esterna viene segnalato: modificare il volume della suoneria.

Attenzione:

- ◆ Se si sta comandando la segreteria telefonica da un portatile o sta registrando un messaggio, non potrà essere comandata dalla base.
- ◆ Se il tasto di accensione/spengimento lampeggia, nonostante la segreteria telefonica sia spenta, significa che è presente almeno un messaggio nuovo non ancora ascoltato.

Base Gigaset A600



Tasto di registrazione/Paging:

- Premere **brevemente**: cercare i portatili („Paging“) → pag. 43.
- Premere **a lungo**: registrare i portatili e gli apparecchi DECT → pag. 42.

Indice

Breve descrizione del portatile	1
Breve descrizione della base	2
Note di sicurezza	6
Primi passi	7
Verificare il contenuto della confezione	7
Collocare la base e il supporto di ricarica (se in dotazione)	8
Collegare la base	8
Collegare il supporto di ricarica (se in dotazione)	9
Mettere in funzione il portatile	10
Cosa volete fare ora?	16
Utilizzare il portatile	17
Tasto di navigazione	17
Tasti funzione	17
Tasti della tastiera numerica	18
Correzione di inserimenti errati	18
Guida ai menu	18
Accendere/spegnere il portatile	19
Bloccare/sbloccare la tastiera	19
Interpretazione delle operazioni descritte nel manuale	20
Albero dei menu	21
Telefonare	23
Telefonare sulla linea esterna	23
Terminare la chiamata	23
Rispondere ad una chiamata	23
Visualizzazione del numero telefonico del chiamante	23
Viva voce	24
Mute (disattivazione del microtelefono)	24
Utilizzare la rubrica telefonica e le altre liste	25
Rubrica telefonica	25
Lista dei numeri selezionati	27
Richiamare le liste con il tasto messaggi	27
Telefonare a tariffe convenienti	29
Preselezione automatica dell'operatore di rete	29
Visualizzare la durata della conversazione	30
SMS (messaggi di testo)	31
Scrivere/inviare SMS	31
Ricevere SMS	32
Impostare un centro SMS	34
SMS su sistemi telefonici	34
Attivare/disattivare la funzione SMS	34
Eliminazione delle anomalie degli SMS	35

Utilizzare la segreteria telefonica della base Gigaset A600A	36
Gestione tramite il portatile	36
Attivare/disattivare l'ascolto amplificato dei messaggi entranti	38
Impostare la segreteria telefonica	38
Ripristinare la selezione rapida sulla segreteria telefonica con il tasto 1	39
Gestione da remoto (comando a distanza)	39
Utilizzare la segreteria di rete	40
Impostare la selezione rapida per la segreteria di rete	40
Ascoltare un messaggio dalla segreteria di rete	40
ECO DECT	41
Impostare la sveglia	42
Utilizzare più portatili	42
Registrare i portatili	42
Cancellare i portatili	43
Cercare il portatile („Paging“)	43
Telefonare sulla linea interna	43
Inclusione di un utente interno in una chiamata esterna (conferenza)	44
Impostare il portatile	44
Modificare data e ora	44
Modificare la lingua del display	44
Impostare il display	45
Attivare/disattivare la risposta automatica ad una chiamata	45
Modificare il volume del viva voce/di conversazione	45
Modificare la suoneria	46
Toni di avviso	46
Ripristinare le impostazioni iniziali del portatile	47
Impostare la base	47
Protezione delle impostazioni della base	47
Modificare la suoneria	48
Repeater	48
Ripristinare i parametri iniziali della base	48
Collegare la base ad un centralino telefonico	49
Tipo di selezione e tempo di flash	49
Impostare le pause	49
Commutare temporaneamente sulla selezione a toni (DTMF)	49
Servizio Clienti & Supporto Tecnico	50
Domande e risposte	51
Concessione	52
Certificato di garanzia per la Svizzera	52
Ambiente	53

Appendice	54
Cura	54
Contatto con liquidi	54
Dati tecnici	54
Scrivere e modificare il testo	55
Accessori	56
Montaggio della base a parete	59
Montaggio a parete della sede di ricarica	59
Indice analitico	60

Note di sicurezza

Attenzione

Per poter sfruttare tutte le prestazioni offerte dal vostro nuovo cordless e per un suo uso corretto e sicuro, leggere attentamente il presente manuale d'uso e le note di sicurezza.



Utilizzare soltanto l'alimentatore in dotazione, come indicato sul lato inferiore del dispositivo.



Usare soltanto le **batterie ricaricabili consigliate** (→ pag. 54). È rigidamente vietato l'uso di batterie comuni (non ricaricabili) poichè non essendo compatibili con l'apparato il loro utilizzo potrebbe diventare pericoloso.



L'apparecchio può interferire con le apparecchiature elettromedicali. Osservare quindi le indicazioni presenti nell'ambiente in cui ci si trova (per esempio ambulatori, ospedali ecc)..



Si raccomanda di non tenere la parte posteriore del telefono vicino all'orecchio quando suona o se è stata attivata la funzione viva voce poichè in talune circostanze, ad esempio con volume alto, potrebbe causare danni seri e permanenti all'udito.

L'apparecchio può causare dei fruscii molto fastidiosi ai portatori di dispositivi di ausilio all'udito.



Non collocare l'apparato in bagni o docce non essendo protetto dagli spruzzi d'acqua (→ pag. 54).



Non utilizzare il telefono in aree a rischio di esplosione, ad esempio stabilimenti in cui si producono vernici.



Nel caso in cui il Gigaset sia ceduto a terzi, allegare anche il manuale d'uso.



Scollegare le stazioni base difettose e mandarle in riparazione presso un centro di assistenza autorizzato onde evitare che possano arrecare disturbo ad altri apparati collegati sulla stessa linea.

Nota

Le funzioni descritte nelle presenti istruzioni per l'uso potrebbero non essere operative in tutti i paesi. Alcune di esse necessitano infatti che anche la rete telefonica sia predisposta per tale funzione.

Primi passi

Verificare il contenuto della confezione



- 1** una base Gigaset A600/A600A,
- 2** un alimentatore,
- 3** un portatile Gigaset A600H,
- 4** due batterie,
- 5** un coperchio delle batterie,
- 6** un cavo telefonico,
- 7** le istruzioni per l'uso.

Se avete acquistato una **variante con più portatili**, nella confezione per ogni portatile aggiuntivo ci sono due batterie, un coperchio delle batterie e un supporto di ricarica **8** con alimentatore **9**.

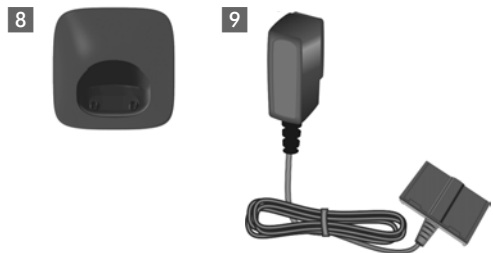

Collocare la base e il supporto di ricarica (se in dotazione)

L'apparato deve essere collocato in ambienti chiusi ed asciutti ad una temperatura compresa tra +5 °C e +45 °C.

- ▶ Per una ricezione ottimale posizionare la base in posizione centrale rispetto all'area da coprire.

Nota

Fare attenzione alla portata della base.

Si estende fino a 300 m all'aperto, fino a 50 m in ambienti chiusi. La portata si riduce se la Modalità ECO è attiva (→ pag. 41).

Generalmente i piedini degli apparecchi non lasciano tracce sulla superficie di collocazione. Considerata però la molteplicità di vernici e lucidi utilizzati per i mobili, non si può comunque escludere che con il contatto si abbiano tracce sulla superficie di appoggio.

Per poter montare la base e il supporto di ricarica a parete, vedere a → pag. 59.

Nota:

- ◆ Non esporre mai il telefono a fonti di calore o a raggi solari diretti; inoltre non posizionarlo vicino ad altri dispositivi elettrici onde evitare interferenze reciproche.
- ◆ Proteggere il Gigaset da umidità, polvere, liquidi e vapori aggressivi.

Collegare la base

- ▶ Collegare **prima** l'alimentatore **1**.
- ▶ Collegare **poi** la spina del telefono **2** e collocare il cavo nell'apposita scanalatura.



Note:

- ◆ L'alimentatore **deve** essere **sempre** inserito nella presa di corrente, perchè il telefono non funziona senza collegamento alla presa di corrente.
- ◆ Utilizzare soltanto l'alimentatore e il cavo telefonico **in dotazione**. Il collegamento delle prese con i cavi telefonici può cambiare (Collegamenti corretti → pag. 55).

Collegare il supporto di ricarica (se in dotazione)

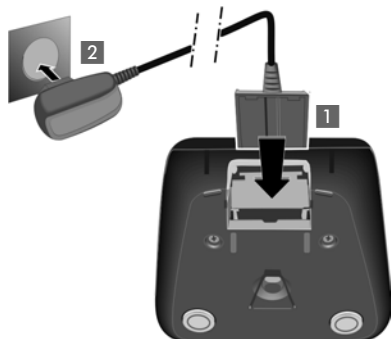

- ▶ Collegare la spina piatta dell'alimentatore **1**.
- ▶ Inserire l'alimentatore nella presa di corrente **2**.

Se è necessario togliere di nuovo la presa dal supporto di ricarica, premere il pulsante di rilascio **1** ed estrarre la presa **2**.

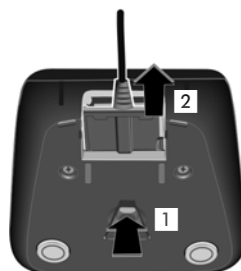

Mettere in funzione il portatile



Il display è protetto da una pellicola. **Togliere la pellicola protettiva!**

Inserire le batterie e posizionare il coperchio delle batterie

Attenzione

Per la vostra sicurezza e per il buon funzionamento del vostro cordless utilizzate solo batterie ricaricabili dello stesso modello raccomandato da Gigaset Communications GmbH (→ pag. 54)! Non utilizzare mai batterie comuni (non ricaricabili) o di altro tipo, poichè potrebbero essere nocive o pericolose qualora il rivestimento delle batterie stesse dovesse danneggiarsi o le batterie dovessero esplodere. Batterie non certificate potrebbero, inoltre, causare disturbi di funzionamento o danni al terminale. Infine non utilizzare caricabatterie che possano danneggiare le batterie.

- ▶ Inserire le batterie secondo la polarità indicata. La polarità è indicata ai lati della parte superiore del vano batterie.

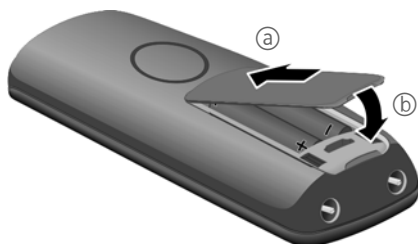

- ▶ Posizionare il coperchio sulla parte superiore (a).
- ▶ Quindi premere il coperchio (b), fino al completo innesto.

Se è necessario aprire nuovamente il coperchio delle batterie, ad es. per cambiare le batterie, afferrare la parte bassa del coperchio e sollevarlo.



Riporre il portatile nella sede di ricarica e registrarlo

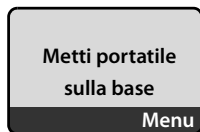

Prima di poter utilizzare il telefono, è necessario registrare il portatile sulla base.

- Collocare il portatile nella sede di ricarica con il **display rivolto verso l'alto**.



Il portatile si registra automaticamente. La registrazione può durare fino **fino a 5 minuti**.

Durante questo lasso di tempo non togliere il portatile dalla base.



A registrazione avvenuta viene visualizzato:

- ◆ il livello di ricezione del contatto radio tra la base e il portatile:
 - da alto a basso:
 - nessuna ricezione: lampeggia
- ◆ il livello di carica delle batterie:
 - (da scariche a cariche)
 - lampeggia: le batterie stanno per esaurirsi
 - lampeggia: le batterie sono in fase di carica

Se avete acquistato una **variante con più portatili**, è necessario ripetere il processo di registrazione per ogni portatile. I portatili ricevono il primo numero interno disponibile (1–4). Se sulla base è registrato più di un portatile, sul display viene visualizzato il numero interno, per es. **INT 2**. Se i numeri interni 1–4 sono già assegnati ad altri apparecchi, il numero 4 viene sovrascritto.

Note

- ◆ Premendo un tasto qualsiasi, la registrazione automatica verrà interrotta.
- ◆ Qualora la registrazione automatica non funzionasse, il portatile dovrà essere registrato manualmente (→ pag. 42).

Per caricare le batterie lasciare il portatile nella sede di ricarica.

Nota

Riporre il portatile esclusivamente nella sua base o sede di ricarica.

Per eventuali domande o problemi → pag. 51.

Primo processo di carica e scarica delle batterie

La corretta visualizzazione del livello di carica è possibile soltanto se le batterie vengono prima scaricate e poi ricaricate completamente.



► A tale scopo, lasciare il portatile nella base o sede di ricarica per 11,5 ore.

► Quindi estrarre il portatile dalla sede di ricarica e riporlo soltanto quando le batterie sono completamente scariche.

Note

- ◆ Una volta eseguita la prima carica e scarica, dopo ogni conversazione il portatile può essere sempre riposto nella sede di ricarica.
- ◆ Ripetere il procedimento di carica e scarica ogni qualvolta le batterie vengono estratte e reinserte.
- ◆ Durante la carica è normale che le batterie si riscaldino. Ciò non comporta pericoli.
- ◆ Dopo un pò di tempo la capacità di ricarica delle batterie si riduce a causa dell'usura fisiologica delle batterie stesse.

Impostare la data e l'ora

La data e l'ora sono da impostare, ad esempio, per visualizzare nella relativa lista quando sono arrivate le chiamate come pure per l'uso della sveglia.



- ▶ Premere il tasto sotto la visualizzazione del display **Menu**, per aprire il menu principale.

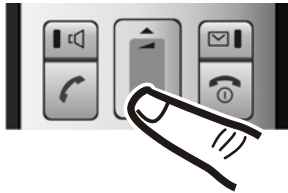

- ▶ Premere il tasto di navigazione...



... finchè sul display del punto del menu viene visualizzato **Impostazioni**.

- ▶ Premere il tasto sotto la visualizzazione del display **OK**, per confermare la scelta.



Sul display viene visualizzato il punto del menu **Data / Ora**.

- ▶ Premere il tasto sotto la visualizzazione del display **OK**, per aprire il campo di inserimento.



- ▶ La riga attiva è indicata con [...]. Inserire giorno, mese e l'anno a 8 cifre tramite la tastiera, per es. [0+] [1] [.] [0+] [0+] [8] [2008] per l'01.10.2008.



Se si desidera correggere un inserimento, premere sopra o sotto il tasto di navigazione, per passare da un campo ad un altro.

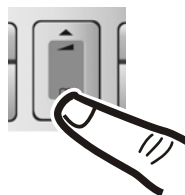

- ▶ Premere il tasto sotto la visualizzazione del display **OK**, per confermare l'inserimento.



- ▶ Inserire ora e minuti a 4 cifre tramite la tastiera, per es. [0+] [7] [.] [0+] [15] per le 07:15. Passare eventualmente da un campo ad un altro con il tasto di navigazione.
- ▶ Premere il tasto sotto la visualizzazione del display **OK**, per confermare l'inserimento.



Sul display viene visualizzato **Salvato**. Si sente un tono di conferma.



- ▶ Premere a lungo il tasto di fine chiamata [📞], per tornare in stand-by.

Display in stand-by

Quando il telefono è registrato e se sono state impostate la data e l'ora, il display in stand-by appare come nell'immagine seguente (esempio). Se la segreteria telefonica è attivata, nella parte centrale della riga superiore compare anche l'icona della segreteria telefonica ☎.



La segreteria telefonica è attivata con un annuncio standard.

Hinweis









Il simbolo della portata viene visualizzato in stand-by solo se il Modo Eco+ (→ pag. 41) non è attivato.

Il vostro telefono è ora pronto per l'uso!

Cosa volete fare ora?

Dopo aver messo in funzione il vostro Gigaset, desidererete sicuramente adattarlo in base alle vostre esigenze individuali. Utilizzate le frecce seguenti per trovare velocemente gli argomenti più importanti.

Se non avete ancora dimestichezza con l'utilizzo di apparecchi con comandi a menu come per es. altri telefoni Gigaset, leggere innanzitutto il paragrafo "Utilizzare il portatile" → pag. 17.

Informazioni su...	... si trovano qui.
Impostare la melodia e il volume della suoneria	 pag. 46
Impostare il volume del ricevitore	 pag. 45
Registrare un proprio annuncio per la segreteria telefonica	 pag. 36
Impostare Modo Eco / Modo Eco+	 pag. 41
Preparare il telefono per la ricezione di SMS	 pag. 31
Utilizzare il telefono su un centralino telefonico	 pag. 49
Registrare i portatili Gigaset disponibili sulla base	 pag. 42
Trasferire le voci della rubrica dei portatili Gigaset disponibili ad un nuovo(i) portatile(i)	 pag. 26

In caso di dubbi durante l'utilizzo del telefono, leggere i suggerimenti per la risoluzione dei problemi (→ pag. 51) oppure rivolgersi al nostro Servizio Clienti (→ pag. 50).

Utilizzare il portatile

Tasto di navigazione

Di seguito è indicato il lato del tasto di navigazione da premere nella specifica condizione di funzionamento, per es.  per „premere il tasto di navigazione sopra“.

Il tasto di navigazione ha diverse funzioni:

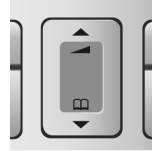

In stand-by del portatile



Aprire la rubrica telefonica.





Richiamare il menu per impostare il volume di conversazione (→ pag. 45), le suonerie (→ pag. 46) e i toni di avviso (→ pag. 46) del portatile.

Nel menu principale, nei sottomenu e nelle liste



Scorrere di una riga verso l'alto/il basso.

Nei campi di inserimento

Con il tasto di navigazione si sposta il cursore verso sinistra  o verso destra .

Durante una conversazione esterna



Aprire la rubrica telefonica.



Modificare il volume di conversazione sia in modalità normale (uso del ricevitore) che in viva voce.

Tasti funzione





I tasti funzione cambiano significato a seconda delle condizioni di funzionamento. Esempio:





Le impostazioni correnti dei tasti funzione vengono visualizzate sulla riga inferiore del display.

Tasti funzione

I tasti funzione più importanti sono:

	Aprire un menu a seconda della situazione.
	Confermare la scelta.
	Tasto cancella: cancellare un carattere per volta da destra a sinistra.
	Tornare a un livello precedente del menu o annullare l'operazione.
	Aprire la lista dei numeri selezionati.

Tasti della tastiera numerica

 /  /  etc.

Premere il tasto raffigurato sul portatile.



Inserire cifre o caratteri.

Correzione di inserimenti errati

Eventuali caratteri errati si possono correggere scorrendo con il tasto di navigazione fino all'immissione errata.

È possibile:

- ◆ con  cancellare il carattere a sinistra del cursore,
- ◆ inserire caratteri a sinistra del cursore,
- ◆ per inserire l'ora e la data, ecc. sovrascrivere i caratteri (il dato modificabile lampeggia).

Guida ai menu



Le funzioni del telefono vengono visualizzate mediante il menu costituito da vari livelli.

Menu principale (primo livello di menu)

- ▶ In modalità stand-by premere  per aprire il menu principale.

Le funzioni del menu principale vengono visualizzate sul display sottoforma di lista con nomi e simboli.

Per accedere ad una funzione, cioè per aprire il relativo sottomenu (successivo livello di menu):

- ▶ Con il tasto di navigazione  scorrere fino alla funzione desiderata. Premere il tasto funzione .

Sottomenu

Le funzioni dei sottomenu sono visualizzate sotto forma di lista.

Accedere ad una funzione:

- ▶ Con il tasto di navigazione  selezionare la funzione e premere .

Oppure:

- ▶ Digitare la rispettiva combinazione di cifre (→ pag. 21).

Premendo il tasto di fine chiamata  una volta, **brevemente**, si torna al livello di menu precedente o si interrompe l'operazione.

Tornare in stand-by

Per tornare in stand-by da un punto qualsiasi del menu:

- ▶ Premere **a lungo** il tasto di fine chiamata .

Oppure:

- ▶ Non premere alcun tasto. Dopo 2 min. il display torna **automaticamente** in stand-by.

Le modifiche che non sono state confermate né salvate premendo **OK**, vengono cancellate.

Un esempio di display in stand-by è illustrato a → pag. 15.

Accendere/spegnere il portatile



Premere **a lungo** il tasto di fine chiamata (tono di conferma), per spegnere il portatile.

Per riaccenderlo premere di nuovo **a lungo** il tasto di fine chiamata.

Bloccare/sbloccare la tastiera

Il blocco tasti impedisce l'uso indesiderato del telefono



Premere **a lungo** il tasto cancelletto, per bloccare/sbloccare la tastiera. Si sente il tono di conferma.

Se il blocco tastiera è attivato, sul display viene visualizzato il simbolo  e premendo i tasti si riceve un avviso.

Il blocco tasti si disattiva automaticamente quando si riceve una chiamata e, al termine della conversazione, si riattiva.

Interpretazione delle operazioni descritte nel manuale

Le operazioni da effettuare vengono rappresentate in modo abbreviato.

Esempio:

La rappresentazione:

Menu → **Impostazioni** → **Portatile** → **Solleva e Parla** (✓ = attiva)

significa:



- ▶ Premere il tasto funzione **Menu**, per aprire il menu principale.



- ▶ Premere sotto il tasto di navigazione , finchè sul display viene visualizzato l'item del menu **Impostazioni**.
- ▶ Premere il tasto funzione **OK**, per confermare la scelta.



- ▶ Premere sotto il tasto di navigazione , finchè sul display viene visualizzato **Portatile**.
- ▶ Premere il tasto funzione **OK**, per confermare la scelta.



Sul display viene visualizzato l'item del menu **Solleva e Parla**.

- ▶ Premere il tasto funzione **OK**, per attivare o disattivare la funzione (✓ = attiva).

Albero dei menu

Per selezionare una funzione più rapidamente, al posto di scorrere il menu, aprirlo e quindi digitare la combinazione di cifre (la cosiddetta „Shortcut“).

Esempio: **Menu** **1** **1** **2** **2** per „Impostare il volume della suoneria“.

In stato di **stand-by** del telefono **Menu** (aprire menu principale) premere:

1 SMS

1-1	Scrivi SMS		→ pag. 31
1-2	In arrivo		→ pag. 32
1-3	Bozze		→ pag. 32
1-4	Impostazioni	1-4-1	Centri servizio SMS → pag. 34
		1-4-2	Registrazione al servizio SMS → pag. 31

4 Sveglia

4-1	Attivazione	→ pag. 42
4-2	Ora	→ pag. 42

5 Segreteria telefonica

5-1	Imposta il tasto 1	5-1-1	Segreteria di rete → pag. 40
		5-1-2	Segreteria telefonica → pag. 40
5-2	Attiva la segreteria		→ pag. 36
5-3	Ascolta msg in registrazione	5-3-1	Portatile → pag. 38
		5-3-2	Base → pag. 38
5-4	Gestione annunci	5-4-1	Registra annuncio → pag. 36
		5-4-2	Ascolta annuncio → pag. 36
		5-4-3	Cancella annuncio → pag. 36
5-5	Lunghezza del messaggio	5-5-1	Illimitata → pag. 38
		5-5-2	1 minuto
		5-5-3	2 minuti
		5-5-4	3 minuti

Albero dei menu

5-6	Tempo prima della risposta	5-6-1	Risposta immediata	→ pag. 38
		5-6-2	Risposta dopo 10 secondi	
		5-6-3	Risposta dopo 18 secondi	
		5-6-4	Risposta dopo 30 secondi	
		5-6-5	Auto	

7 Impostazioni

7-1	Data / Ora	→ pag. 13				
7-2	Impostazioni Audio	7-2-1	Audio del portatile	→ pag. 45		
		7-2-2	Volume della Suoneria	→ pag. 46		
		7-2-3	Melodia della suoneria	→ pag. 46		
		7-2-4	Toni di avviso	→ pag. 47		
		7-2-5	Avviso batterie quasi scariche	→ pag. 47		
7-3	Portatile	7-3-1	Display	→ pag. 45		
		7-3-2	Lingua	→ pag. 44		
		7-3-3	Solleva e Parla	→ pag. 45		
		7-3-4	Registra il portatile	→ pag. 42		
		7-3-5	Reset del portatile	→ pag. 47		
7-4	Stazione Base	7-4-1	Impostazioni Audio (solo base A600A)	→ pag. 48		
		7-4-2	Tipo chiamate da memorizzare	→ pag. 28		
		7-4-3	PIN di sistema	→ pag. 47		
		7-4-4	Reset Base	→ pag. 48		
		7-4-5	Funzionalità avanzate	7-4-5-1	Modalità Repeater	→ pag. 48
				7-4-5-3	Modo Eco+	→ pag. 41
				7-4-5-4	Modo Eco	→ pag. 41
		7-4-6	Conferenza a 3 su incl. int.	→ pag. 44		
		7-4-7	Preselezione	→ pag. 30		

Telefonare

Telefonare sulla linea esterna

Le chiamate esterne sono telefonate che si effettuano sulla rete pubblica.



Digitare il numero e premere il tasto impegno linea.

Oppure:



Premere il tasto  a lungo e digitare il numero di telefono.

Con il tasto di fine chiamata  è possibile interrompere la selezione.

Durante la conversazione viene mostrata la durata.

Note

- ◆ Eseguendo la selezione dalla rubrica telefonica (→ pag. 25), dalla lista delle chiamate (→ pag. 28) e dalla lista dei numeri selezionati (→ pag. 27) si evita di dover digitare più volte i numeri.
- ◆ Per la selezione rapida è possibile assegnare un numero della rubrica ad un tasto (→ pag. 26).

Terminare la chiamata





Premere il tasto di fine chiamata.

Rispondere ad una chiamata

Una chiamata in arrivo viene segnalata sul portatile in tre modi: il portatile squilla, la chiamata viene visualizzata sul display e il tasto viva voce  lampeggia.

Per accettare la chiamata si hanno le seguenti possibilità:

- ▶ Premere il tasto impegno linea .
- ▶ Premere il tasto viva voce .

Se il portatile si trova nel supporto di ricarica e la funzione **Solleva e Parla** è attiva (→ pag. 45), si risponde automaticamente ad una chiamata non appena lo si solleva dalla base.

Se la suoneria disturba, premere il tasto funzione **Menu** e selezionare **Suoneria spenta**. Fino a quando la chiamata è visualizzata sul display sarà comunque possibile rispondere.

Visualizzazione del numero telefonico del chiamante

Alla ricezione di una chiamata sul display può essere visualizzato il numero chiamante premesso che:

- ◆ Il vostro operatore di rete supporti il servizio CLIP, CLI.
 - CLI (Calling Line Identification): viene trasmesso il numero del chiamante.
 - CLIP (Calling Line Identification Presentation): viene visualizzato il numero del chiamante.
- ◆ Abbiate richiesto l'attivazione del servizio CLIP al vostro operatore di rete.
- ◆ Il chiamante abbia richiesto l'attivazione del servizio CLI.

Visualizzazione della chiamata con CLIP/CLI

Se il numero del chiamante è salvato in rubrica, viene visualizzato il suo nome.

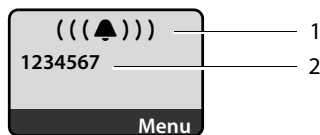

- 1 Simbolo della suoneria
- 2 Numero o nome del chiamante

Al posto del numero viene visualizzato:

- ◆ **Chiamata est.**, se non viene trasmesso nessun numero.
- ◆ **Sconosciuto**, se il chiamante ha soppresso la trasmissione del proprio numero.
- ◆ **Sconosciuto**, se il numero telefonico non è tecnicamente disponibile.

Viva voce

Se si utilizza la funzione viva voce non tenere assolutamente il portatile vicino all'orecchio, ma appoggiato, per esempio, sul tavolo in modo tale che anche altre persone possano partecipare alla conversazione.

Attivare/disattivare il viva voce

Attivare durante la selezione



Inserire il numero e premere il tasto viva voce.

- ▶ Per ragioni di riservatezza della conversazione se si utilizza la funzione viva voce informare l'interlocutore.



Passare dal ricevitore al viva voce



Premere il tasto viva voce.

Durante una conversazione e durante l'ascolto della segreteria telefonica (solamente Gigaset A600A) attivare o disattivare il viva voce.

Se si desidera riporre il portatile nel supporto di ricarica senza far cadere la conversazione:

- ▶ Tenere premuto il tasto viva voce  mentre lo si ripone. Se il tasto viva voce  non è acceso, premere di nuovo.

Per regolare il volume, → pag. 45.

Mute (disattivazione del microtelefono)

Durante una conversazione sulla linea esterna il microfono del portatile può essere disattivato. L'interlocutore sentirà un motivo musicale d'attesa.



Premere il tasto funzione, per disattivare l'audio del portatile.



Premere il tasto funzione per riattivare il microfono.

Utilizzare la rubrica telefonica e le altre liste

Sono disponibili le seguenti opzioni:

- ◆ Rubrica telefonica,
- ◆ Lista dei numeri selezionati,
- ◆ Lista SMS,
- ◆ Lista delle chiamate,
- ◆ Lista della segreteria telefonica (solo Gigaset A600A).

Nella rubrica telefonica è possibile memorizzare fino a 150 voci.

È possibile creare una rubrica telefonica personalizzata per il proprio portatile. Le liste/voci si possono comunque trasferire ad altri portatili compatibili (→ pag. 26).

Rubrica telefonica

Nella **rubrica telefonica** si memorizzano i numeri e i relativi nomi.

- ▶ Aprire la rubrica telefonica in stand-by con il tasto .

Lunghetta delle voci

Numero: max. 32 cifre
Nome: max. 16 lettere

Nota

Per selezionare rapidamente un numero dalla rubrica telefonica è possibile associare il numero ad un tasto del telefono → pag. 26.

Salvare il primo numero nella rubrica telefonica

 → **Rubrica vuota Nuova voce?**



Inserire il numero e premere **OK**.



Inserire il nome e premere **OK**.

Salvare un numero nella rubrica telefonica

 → **Menu** → **Nuovo contatto**



Inserire il numero e premere **OK**.



Inserire il nome e premere **OK**.

Posizione delle voci in rubrica

Le voci nella rubrica telefonica sono in ordine alfabetico. Spazi e cifre hanno la priorità. Se in rubrica viene inserito solo il nome, questo verrà inserito in sequenza al posto del cognome.



1. Spazio
2. Numeri (0–9)
3. Lettere (in ordine alfabetico)
4. Caratteri restanti

Per evitare che un nome venga disposto in ordine alfabetico, inserire uno spazio o un numero prima del nome. Questa voce viene inserita all'inizio della rubrica telefonica. I nomi preceduti da un asterisco vengono inseriti all'inizio della rubrica telefonica.



Selezionare una voce dalla rubrica telefonica

 Aprire la rubrica telefonica.

Si hanno le seguenti possibilità:

- ◆ Con  scorrere la rubrica telefonica fino alla selezione del nome desiderato.
- ◆ Inserire i primi caratteri del nome, eventualmente scorrere con  fino alla voce.

Selezionare con la rubrica telefonica

 →  (selezionare la voce).



Premere il tasto impegno linea. Viene selezionato il numero.

Gestire le voci della rubrica telefonica

 →  (selezionare la voce).

Modificare la voce

Menu → Modifica la voce

 Eventualmente modificare il numero e premere **OK**.

 Eventualmente modificare il nome e premere **OK**.

Utilizzare altre funzioni

Menu Premere il tasto funzione.

Con  è possibile selezionare le seguenti funzioni:

Utilizza il numero

Modificare o completare un numero salvato e quindi selezionarlo con  oppure salvarlo come nuova voce; dopo la visualizzazione del numero der premere **Menu** → **Copia nella rubrica** → **OK**.

Cancela la voce

Per cancellare la voce selezionata.

Trasferisci questa voce

Per trasferire singole voci ad un portatile compatibile (→ pag. 26).

Cancela la lista

Per cancellare **tutte** le voci della rubrica telefonica.

Trasferisci tutta la rubrica



Per trasferire la lista completa ad un altro portatile compatibile (→ pag. 26).

Chiamata ad un tasto

Assegnare la voce corrente ad un tasto per la selezione rapida.

Utilizzare i tasti di selezione rapida

È possibile assegnare voci della rubrica telefonica ai tasti 0 e 2-9:

 →  (selezionare la voce) → **Menu** → **Chiamata ad un tasto** →  (Premere il tasto in cui si deve salvare la voce)

Per la selezione premere a lungo il corrispondente tasto di selezione rapida.

Trasferire la rubrica telefonica ad un altro portatile

Prerequisiti:

- ◆ Il portatile del mittente e il portatile del destinatario sono registrati sulla stessa base.
- ◆ I portatili sono Gigaset dotati della funzione di invio e ricezione delle voci della rubrica.

 →  (selezionare la voce)

→ **Menu** (aprire il menu)

→ **Trasferisci questa voce / Trasferisci tutta la rubrica**

 Selezionare il numero interno del portatile a cui si vuole trasferire il/i numero/i e premere **OK**.

L'esito positivo del trasferimento viene confermato con il messaggio **Voce trasferita**. È possibile trasferire più voci in successione, rispondendo alla richiesta **Un'altra voce?** con **OK**.

Nota:

- ◆ Le voci con numeri identici (già presenti nel portatile di destinazione) non vengono sovrascritte.
- ◆ La trasmissione viene interrotta se squilla il telefono o se la memoria del portatile destinatario è esaurita.

Copiare un numero di telefono da una lista nella rubrica

Nella rubrica è possibile copiare i numeri di telefono visualizzati in una lista, per esempio, dalla lista delle chiamate (ricevute/perse) o da quella dei numeri selezionati.

Viene visualizzato un numero:



Menu → **Copia nella rubrica**

▶ Completare la voce → pag. 25.

Gigaset A600A: l'ascolto dei messaggi viene interrotto durante il trasferimento del numero dalla lista alla rubrica telefonica.

Utilizzare un numero dalla rubrica telefonica



In molte condizioni di funzionamento, ad es. per copiare un numero, è possibile aprire la rubrica telefonica.

-  Aprire la rubrica.
 -  Selezionare la voce.
 - OK** Premere il tasto funzione.
- Selezionare la funzione con .



Lista dei numeri selezionati

Nella lista dei numeri selezionati sono presenti gli ultimi dieci numeri selezionati (max. 32 cifre). Se uno dei numeri è presente nella rubrica telefonica, viene visualizzato il rispettivo nome.

Ripetizione manuale dei numeri selezionati

-  Premere **brevemente** il tasto.
-  Selezionare la voce desiderata.
-  Premere nuovamente il tasto impegno linea. Il numero viene selezionato.

Gestione delle voci della lista di ripetizione dei numeri selezionati

-  Premere **brevemente** il tasto.
-  Selezionare la voce desiderata.
- Menu** Aprire il menu.

Con  è possibile selezionare le seguenti opzioni:

Utilizza il numero (come nella rubrica telefonica, → pag. 26)

Copia nella rubrica

Copiare la voce nella rubrica telefonica (→ pag. 25).

Cancella la voce (come nella rubrica telefonica, → pag. 26)

Cancella la lista (come nella rubrica telefonica, → pag. 26)

Richiamare le liste con il tasto messaggi

Con il tasto messaggi  si richiamano le seguenti liste:

- ◆ Lista SMS
- ◆ Lista della segreteria telefonica (solo Gigaset A600A) oppure Lista della segreteria di rete, se il vostro operatore di rete supporta questa funzione e se la segreteria di rete è impostata per la selezione rapida (→ pag. 40).
- ◆ Lista delle chiamate

Non appena in una lista viene inserita una **nuova voce**, viene emesso un tono di avviso. Il tasto  lampeggia (si spegne dopo aver premuto il tasto). In **stand-by** viene visualizzato sul display il messaggio **Sono presenti nuovi messaggi**.

Nota

Se nella segreteria telefonica di rete sono state salvate delle chiamate, con la relativa impostazione riceverete un messaggio (vedi manuale di istruzioni del vostro operatore di rete).

Selezione delle liste

Dopo aver premuto il tasto messaggi  vengono visualizzate solo le liste contenenti nuovi messaggi.

Il tasto messaggi  non lampeggia (nessun nuovo messaggio presente):

Con  scegliere una lista. Per aprirla premere **OK**.

Il tasto messaggi  lampeggia (sono presenti nuovi messaggi):

Vengono visualizzate tutte le liste che contengono nuovi messaggi. Se sono presenti voci in una lista sola, la selezione di liste non è presente e tale lista si apre immediatamente.

Lista SMS ricevuti

Tutti gli SMS vengono salvati nella lista dei messaggi entranti, → pag. 32.

Lista delle chiamate

Prerequisito: trasmissione del numero (CLIP → pag. 23)

La lista delle chiamate contiene a seconda del tipo di lista impostata gli ultimi 25 numeri

- ◆ di tutte le chiamate
 - le chiamate a cui si è risposto
 - le chiamate a cui non si è risposto
 - le chiamate registrate dalla segreteria telefonica (solo Gigaset A600A)
- ◆ delle chiamate perse
 - le chiamate a cui non si è risposto e
 - le chiamate non registrate dalla segreteria telefonica (solo Gigaset A600A)

La lista delle chiamate viene visualizzata come segue:

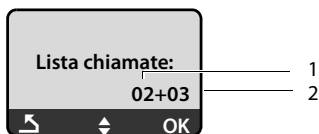

- 1 Numero delle voci nuove
- 2 Numero delle voci vecchie, già lette

Impostare il tipo di lista delle chiamate

Menu → **Impostazioni** → **Stazione Base** → **Tipo chiamate**

Solo chiamate perse / Tutte le chiamate

Selezionare e premere **OK**

() = attiva).



Premere **a lungo** (stand-by).

Quando si passa ad un altro tipo di lista, le voci contenute nella lista delle chiamate vengono mantenute.

Lista della segreteria telefonica (Gigaset A600A)

Tramite la lista della segreteria telefonica è possibile ascoltare i messaggi ricevuti.

La lista della segreteria telefonica viene visualizzata come segue:

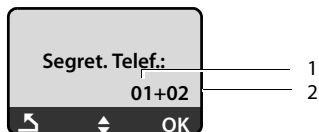

- 1 Numero delle voci nuove
- 2 Numero delle voci vecchie, già ascoltate

Aprire la lista delle chiamate/della segreteria telefonica (Gigaset A600A)

☑ → **Lista chiamate / Segret. Telef. 01+02**

Nella **lista delle chiamate** viene visualizzata l'ultima chiamata a cui non si è risposto.

Nella **lista della segreteria telefonica** viene visualizzato il primo messaggio a cui non si è risposto. Viene avviata la riproduzione. Dopo essere stati riprodotti, i nuovi messaggi vengono accodati ai messaggi vecchi.

Con è possibile scorrere tra le voci.

Voci della lista

Esempio di una voce presente nella lista:

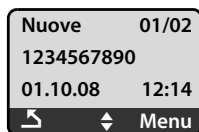

- ◆ Lo stato della voce

Nella lista delle chiamate

Nuove: nuova chiamata persa.

Vecchie: voce già letta.

Risposte: si è risposto alla chiamata.

Nella lista della segreteria telefonica Segr. Tel. (Gigaset A600A): la segreteria telefonica ha accettato la chiamata. È stato registrato un messaggio.

Nuovi (Gigaset A600A): è presente un nuovo messaggio.

Vecchi (Gigaset A600A): sono presenti messaggi vecchi già ascoltati.

- ◆ Numero progressivo della voce 01/02 significa per es.: prima voce di un totale di due.
- ◆ Numero o nome del chiamante
Premendo il tasto impegno linea  è possibile richiamare il chiamante. È possibile copiare in rubrica il numero del chiamante (→ pag. 26).
- ◆ Data e ora della chiamata (se impostate pag. 44).

Con **Menu** → **Cancella la voce** è possibile cancellare la voce attuale.

Lista della segreteria telefonica (solo Gigaset A600A)

Tramite la **lista della segreteria telefonica** è possibile ascoltare i messaggi ricevuti nella segreteria telefonica.

Telefonare a tariffe convenienti

Preselezione automatica dell'operatore di rete

È possibile predefinire un prefisso/numero da anteporre **automaticamente** a determinati numeri di telefono durante la selezione (numero di preselezione).

- ◆ Lista "**con Preselezione**": contiene la „regola“: i prefissi o le prime cifre dei prefissi per cui deve essere utilizzato il numero di preselezione.
- ◆ Lista „**senza Preselezione**“ contiene le „eccezioni alla regola“.

Esempio:

Nella lista di preselezione è stato inserito 08. Fondamentalmente, con la modalità preselezione saranno selezionati tutti i numeri che iniziano con 08.

Se si desidera, per esempio, che i numeri con prefisso 081 vengano comunque selezionati senza preselezione, nella lista "senza Preselezione" digitare 081.

Dopo la selezione del tasto impegno linea/viva voce vengono confrontate con entrambe le liste le **prime** cifre dei numeri selezionati:

- ◆ Il numero di Preselezione non viene preposto, se il numero selezionato coincide con
 - **nessun** inserimento dalle due liste
 - con un inserimento dalla lista „**senza Preselezione**“
- ◆ Il numero di preselezione viene preposto **solo** quando le prime cifre del numero scelto coincidono con un inserimento nella lista „**con Preselezione**“.

Memorizzare il numero di Preselezione

Menu → Impostazioni → Stazione Base
→ Preselezione
→ Numero di preselezione



Inserire o modificare il numero di Preselezione (numero Call-by-Call).

OK

Premere il tasto funzione. L'inserimento viene salvato.



Premere **a lungo** (stand-by).

Modificare o memorizzare le voci nelle liste di Preselezione

Ogni lista può contenere 11 voci con un massimo di 4 cifre.

Nella lista „con Preselezione“ alla fine della frase, a seconda del paese, sono preimpostati i numeri degli operatori di rete. In questo modo, per esempio, tutte le conversazioni nazionali o verso la rete mobile verranno unite **automaticamente** al numero di Preselezione precedentemente memorizzato.

Menu → Impostazioni → Stazione Base
→ Preselezione
→ Con preselezione / Senza preselezione



Selezionare voce e premere **OK**.



Inserire o modificare le cifre iniziali del numero.

OK

Premere il tasto funzione. L'inserimento viene salvato.



Premere **a lungo** (stand-by).

Soppressione temporanea della Preselezione

 (premere **a lungo**) → **Menu**
→ Preselezione disabilitata

Disattivare la Preselezione in modo permanente

Menu → Impostazioni → Stazione Base
→ Preselezione
→ Numero di preselezione



Cancellare il numero di Preselezione con **<C>**.

OK

Premere il tasto funzione. L'inserimento viene salvato.



Premere **a lungo** (stand-by).

Visualizzare la durata della conversazione

Viene visualizzata la durata della conversazione

- ◆ durante una chiamata,
- ◆ fino a tre secondi dopo aver riagganciato, se il portatile non viene rimesso nella base o sede di ricarica.

Nota

La durata effettiva della chiamata può variare di pochi secondi rispetto al valore visualizzato.

SMS (messaggi di testo)

Il vostro apparecchio viene fornito in modo che si possono inviare immediatamente SMS.

Prerequisiti:

- ◆ È stata attivata la trasmissione dei numeri telefonici per la vostra connessione alla rete telefonica.
- ◆ Il vostro operatore di rete supporta il servizio messaggi SMS verso la rete fissa (per informazioni rivolgersi all'operatore di rete).
- ◆ Il numero del Centro SMS è stato inserito.

Gli SMS vengono scambiati tramite i Centri SMS dei provider di servizio. È necessario registrarsi presso il Centro SMS con il quale si desidera inviare e ricevere gli SMS. Si possono ricevere SMS da **tutti** i Centri SMS registrati se ci si è registrati presso il proprio provider.

Gli SMS vengono inviati tramite il **Centro servizi** che è stato registrato come **Centro per l'invio**. È possibile attivare ogni altro Centro SMS per l'invio di un messaggio attuale come Centro per l'invio (→ pag. 34).

Per la Svizzera sono predefiniti i seguenti Centri SMS:*

Centro 1: 062210000* (Swisscom)
 Centro 2: 0435400000 (Cablecom).

Per informazioni sul servizio, rivolgersi al proprio Operatore di Rete.

Se non è stato inserito nessun Centro Servizi SMS, il menu dispone solo della voce **Impostazioni**. Registrare un Centro Servizi SMS (→ pag. 34).

Nell'appendice si trovano le note per la scrittura di SMS (→ pag. 55). Un SMS può essere lungo al massimo 160 caratteri.

Nota:

- ◆ Se il telefono è collegato ad un sistema telefonico, leggere a pag. 34.
- ◆ Per la ricezione degli SMS bisogna sottoscrivere l'abbonamento presso il proprio operatore di rete.

Registrarsi con l'assistente di registrazione**

Quando si preme il tasto funzione **Menu**

→ **SMS** per la prima volta, viene chiesto se ci si vuole registrare automaticamente con tutti i centri SMS (→ pag. 34). Confermare con **Si** oppure rifiutare con **No**, se si desidera interrompere la registrazione automatica. Ora è possibile ricevere SMS da tutti i Centri SMS registrati.

È possibile richiamare la registrazione automatica in un secondo momento con il menu:

Menu → **SMS** → **Impostazioni**
 → **Registrazione al servizio SMS**

Scrivere/inviare SMS

Menu → **SMS** → **Scrivi SMS**



Scrivere l'SMS. Inserire il testo, → pag. 55.

Menu → **Invia**



Selezionare e premere **OK**.

Selezionare il numero di telefono con prefisso (anche nella rete locale) dalla rubrica telefonica o inserirlo direttamente e premere **OK**. Il messaggio SMS viene inviato.

* Questa funzione dipende dall'operatore di rete.

** Questa funzione dipende dall'operatore di rete.

Note

- ◆ Se si riceve una chiamata mentre si sta scrivendo, il messaggio SMS viene salvato automaticamente nella lista bozze.
- ◆ Se la memoria è piena oppure è occupata da un'altra base di un portatile, il processo viene interrotto. Sul menu appare un messaggio di avviso. Cancellare i messaggi SMS non più desiderati oppure inviare il messaggio SMS più tardi.

Lista delle bozze

È possibile salvare un SMS nei messaggi "uscenti", modificarlo e spedirlo in un secondo momento.

Salvare il messaggio SMS nella lista delle bozze

Si sta scrivendo un SMS (→ pag. 31).

Menu → **Salva**

Aprire la lista delle bozze

Menu → **SMS** → **Bozze**

Viene visualizzata la prima voce della lista, ad esempio:

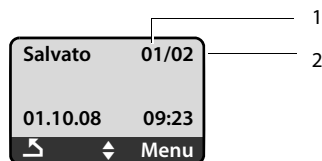

1 Numero attuale

2 Numero totale degli SMS

Leggere o cancellare singoli SMS

▶ Aprire la lista delle bozze.

Selezionare l'SMS.

Menu → **Leggi**

Selezionare e premere **OK**, per leggere l'SMS. Scorrere all'interno del messaggio SMS con .

Oppure:

Menu → **Cancella la voce**

Selezionare e premere **OK**, per cancellare l'SMS.

Scrivere/modificare SMS

Si sta leggendo un SMS dalla lista delle bozze.

Menu Premere il tasto funzione.

È possibile selezionare le seguenti opzioni:

Scrivi SMS

Scrivere e inviare un nuovo SMS o salvarlo.

Usa il testo

Modificare e inviare il testo degli SMS salvati.

Cancellare la lista delle bozze

▶ Aprire la lista delle bozze.

Menu → **Cancella la lista**

Selezionare e premere **OK**.

OK Premere il tasto funzione per confermare. La lista viene cancellata.

Premere a **lungo** (stand-by).

Ricevere SMS

Tutti gli SMS ricevuti vengono salvati nella lista dei messaggi entranti. Poiché un SMS rimane nella lista anche dopo essere stato letto, **cancellare periodicamente gli SMS dalla lista**.

Lista dei messaggi ricevuti

La lista dei messaggi entranti contiene:

- ◆ tutti gli SMS ricevuti a partire dal più recente.
- ◆ gli SMS che non sono stati trasmessi a causa di un errore.

L'arrivo di SMS nuovi viene segnalato sul display di tutti i portatili mediante un avviso sul display, il lampeggiamento del tasto messaggi e e un tono di avviso.

Aprire la lista dei messaggi Entranti (ricevuti) con il tasto

 Premere.

Gli "SMS ricevuti" vengono visualizzati, per esempio, nel seguente modo:



- 1 Numero nuovi SMS
- 2 Numero SMS già letti

Una voce della lista viene visualizzata, per es. nel seguente modo:

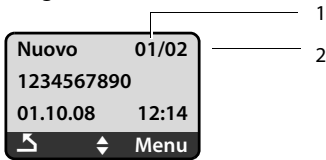

- 1 Numero corrente degli SMS visualizzati
- 2 Numero totale di SMS nuovi

Aprire la lista dei messaggi ricevuti dal menu SMS

Menu → SMS → In arrivo

Leggere o cancellare singoli SMS

► Aprire la lista dei messaggi ricevuti.

 Selezionare l'SMS.

Menu → Leggi

Selezionare e premere **OK**, per leggere l'SMS. Scorrere nell'SMS con .

Dopo aver letto un SMS nuovo, gli viene assegnato lo stato „Vecchio“.

Oppure:

Menu → Cancella la voce

Selezionare e premere **OK**, per cancellare l'SMS.

Cancellare la lista degli SMS ricevuti

Tutti gli SMS nuovi e vecchi della lista vengono cancellati.

► Aprire la lista dei messaggi entranti.

Menu → Cancella la lista

Selezionare e premere **OK**.

OK

Premere il tasto funzione per cancellare. La lista viene cancellata.

Copiare il numero del mittente in rubrica

► Aprire la lista dei messaggi ricevuti.



Selezionare l'SMS.

Menu → Copia nella rubrica

► Completare la voce → pag. 25.

Rispondere o inoltrare l'SMS

Si sta leggendo un SMS.

Menu

Premere il tasto funzione.

Si hanno le seguenti possibilità:

Rispondi

È possibile scrivere ed inviare direttamente un SMS di risposta (→ pag. 31).

Usa il testo

È possibile modificare il testo di un SMS e poi inviarlo.

Invia

È possibile inoltrare il testo di un SMS ad un altro destinatario.

Modificare il set di caratteri

Si sta leggendo un SMS.

Menu

Premere il tasto funzione.

Set di caratteri

Il testo viene visualizzato con il set di caratteri scelti.

Impostare un centro SMS

Inserire/modificare un Centro Servizi SMS

- ▶ Informarsi **prima di chiedere un nuovo abbonamento** oppure prima di cancellare i numeri preimpostati su i servizi e le particolarità dei propri Service Provider.

Menu → SMS → Impostazioni

→ Centri servizio SMS



Selezionare il centro servizi SMS (per es. **Nr. Centro SMS 1**) e premere **OK**.

Si hanno ora le seguenti possibilità:

Centro servizi attivo

Se si desidera inviare gli SMS attraverso questo Centro Servizi SMS premere **OK**, per attivare il centro SMS (✓ = attivo). Se prima era attivo un altro centro SMS, viene disattivato. Per i Centri SMS 2 e 3 vale l'impostazione fino all'SMS successivo.

Nr. Centro SMS

Inserire il numero del centro SMS e premere **OK**.

Inviare SMS tramite un altro Centro SMS

- ▶ Attivare il centro SMS (2 oppure 3) come centro per l'invio (→ pag. 34).
- ▶ Inviare l'SMS.

Questa impostazione vale solamente per il messaggio SMS che viene inviato successivamente. Quindi viene impostato ancora il **Nr. Centro SMS 1**.

SMS su sistemi telefonici

- ◆ È possibile ricevere SMS solo se i numeri telefonici dei chiamanti vengono **trasmessi (CLIP)** ad un numero di telefono dell'interno del centralino telefonico. L'elaborazione CLIP del numero del Centro SMS viene effettuata nel vostro **Gigaset**.
- ◆ È necessario anteporre il prefisso per la linea esterna (AKZ) al numero del centro SMS (a seconda del centralino telefonico). Il prefisso può essere salvato sulla base. In caso di dubbi, provare il proprio PABX, per es, inviando un SMS al proprio numero, una volta non antepoendo il prefisso al numero del centro SMS.
- ◆ Al momento dell'invio di un messaggio SMS, il numero del mittente può essere eventualmente inviato senza il numero interno dell'apparecchio derivato. In questo caso il destinatario non può rispondere direttamente ma deve reinserire il numero.

L'invio e la ricezione degli SMS ai **centralini telefonici di tipo ISDN** è possibile solamente tramite il numero MSN della base.

Attivare/disattivare la funzione SMS

La funzione SMS è attiva per impostazione di fabbrica. Disattivando questa funzione non sarà più possibile ricevere o inviare SMS.

Le impostazioni relative all'invio e alla ricezione di SMS (numeri telefonici dei centri SMS) nonché la lista dei messaggi ricevuti e quella delle bozze rimangono tuttavia memorizzate.

Menu Premere il tasto funzione.

1 pppp **4 ght** **9 wxyz** **2 abc** **3 def**

Inserire le cifre.

OK Disattivare la funzione SMS.

Oppure:

OK Attivare la funzione SMS.

Eliminazione delle anomalie degli SMS

Codici di errore durante l'invio

E0	Soppressione continua del numero di telefono attiva (CLIR) oppure trasmissione numero di telefono non abilitata.
FE	Errore durante il trasferimento di SMS.
FD	Errore durante l'instaurazione del collegamento con il centro servizi, vedi possibili soluzioni a problemi.

Possibili soluzioni a problemi

La seguente tabella contiene un elenco delle anomalie e delle possibili cause con le istruzioni per la loro eliminazione.

<p>Non è possibile inviare.</p> <ol style="list-style-type: none"> Non si è abbonati al servizio CLIP con l'operatore di rete. <ul style="list-style-type: none"> ▶ Attivare questa funzione con l'operatore. Il trasferimento dell'SMS è stato interrotto (per esempio da una chiamata). <ul style="list-style-type: none"> ▶ Rinviare l'SMS. Questo servizio non viene supportato dall'operatore di rete con il quale siete abbonati. Il numero del centro servizi non è inserito o è sbagliato. <ul style="list-style-type: none"> ▶ Inserirlo (→ pag. 34).
<p>Si riceve un SMS con testo incompleto.</p> <ol style="list-style-type: none"> La memoria del telefono è esaurita. <ul style="list-style-type: none"> ▶ Cancellare gli SMS vecchi (→ pag. 33). Il secondo operatore di rete non aveva ancora trasmesso il resto dell'SMS.

L'SMS viene letto.

- La voce "visualizzare numeri di telefono" non è impostata.
 - ▶ Abbonarsi a questo servizio con il proprio operatore (a pagamento).
- Gli operatori di rete fissa o mobile non hanno stipulato accordi commerciali per lo scambio di SMS.
 - ▶ Informarsi presso l'operatore SMS di rete fissa.
- L'apparecchio finale viene riconosciuto dal provider degli SMS come non abilitato al servizio SMS alla rete fissa, cioè non si è più registrati.
 - ▶ Avviare l'assistente di registrazione per la registrazione automatica (→ pag. 31).
 - ▶ Abbonarsi (nuovamente) al servizio di ricezione SMS.

Ricezione solo di giorno.

- L'apparecchio finale non è registrato nel database del vostro provider SMS come abilitato al servizio, cioè non si è più registrati.
- ▶ Avviare l'assistente di registrazione per farsi registrare automaticamente (→ pag. 31).
 - ▶ Informarsi presso l'operatore SMS di rete fissa.
 - ▶ Abbonarsi (nuovamente) al servizio di ricezione SMS.

Utilizzare la segreteria telefonica della base Gigaset A600A



È possibile utilizzare la segreteria telefonica, che è integrata sulla base, tramite i tasti della base (→ pag. 2), dal portatile o da remoto (da un altro telefono/cellulare). È possibile registrare i propri annunci solamente dal portatile.

Gestione tramite il portatile

Se durante il servizio si riceve una segnalazione acustica o un avviso, l'altoparlante del portatile si attiva **automaticamente**. Con il tasto viva voce  lo si disattiva.

Attivare/disattivare la segreteria telefonica

Menu → Segreteria telefonica
→ Attiva la segreteria (✓ = attiva)

Dopo aver attivato la segreteria telefonica, viene annunciato il tempo di memoria residuo. Sul display viene visualizzato il simbolo . Sulla base è acceso il tasto .

La segreteria telefonica utilizza l'annuncio memorizzato. In assenza di annunci personali, viene utilizzato l'annuncio standard predefinito.



Se la memoria è piena, sul display si ha relativo avviso e la segreteria telefonica si spegne automaticamente. Cancellando i messaggi vecchi si riaccende automaticamente.

Registrare un annuncio personale

Menu → Segreteria telefonica
→ Gestione annunci → Registra annuncio

OK Premere il tasto funzione per iniziare la registrazione.

Si sente il segnale di inizio (suono breve).

- ▶ Registrare ora l'annuncio (almeno 3 sec.). Premendo  oppure  la registrazione viene interrotta. Con **OK** è possibile ripetere le procedura di registrazione.

OK Premere il tasto funzione per terminare la registrazione.

A registrazione conclusa, l'annuncio viene riprodotto così potete ascoltare se è di vostro gradimento.

Nota:

- ◆ La registrazione termina automaticamente se si superano i 170 sec. oppure se si effettuano pause superiori a 2 sec.
- ◆ Qualora la registrazione venga annullata, la segreteria telefonica continuerà ad utilizzare l'annuncio standard.
- ◆ Se la memoria della segreteria è esaurita, la registrazione viene interrotta.
 - ▶ Cancellare i messaggi vecchi ed eventualmente ripetere la registrazione.

Ascoltare gli annunci

Menu → Segreteria telefonica
→ Gestione annunci → Ascolta annuncio

 Premere a **lungo** (stand-by).

Se non è stato registrato alcun annuncio personalizzato, verrà riprodotto l'annuncio standard.

Cancellare gli annunci

Menu → Segreteria telefonica
→ Gestione annunci → Cancella annuncio



OK Premere il tasto funzione per confermare.

 Premere a **lungo** (stand-by).

Una volta cancellato verrà utilizzato l'annuncio standard.

Ascoltare i messaggi

Ad ogni messaggio vengono associate la data e l'ora di ricezione (se precedentemente impostate, → pag. 13) e visualizzate durante l'ascolto. Durante la trasmissione dei numeri di telefono viene visualizzato il numero del chiamante. Se il numero del chiamante è memorizzato nella rubrica e gli è stato associato un nome, sul display verrà visualizzato il nome.

I messaggi nuovi, non ancora ascoltati, vengono segnalati con un avviso sul display e il lampeggiamento del tasto  sul portatile. Sulla base lampeggia il tasto .

Ascoltare i nuovi messaggi

 Premere il tasto messaggi.

Segret. Telef.



Selezionare e premere .



Se ci sono nuovi messaggi, la riproduzione comincia subito dopo il primo messaggio, altrimenti dopo il primo messaggio vecchio.



Vedere anche la lista della segreteria telefonica → pag. 28.



Interrompere e controllare la riproduzione

Durante l'ascolto dei messaggi:

 Interrompere la riproduzione.
Per continuare premere nuovamente 
oppure

 Interrompere la riproduzione.
Per continuare premere .

 oppure 
Per tornare all'inizio del messaggio attuale.
Premere 2x: per tornare al messaggio precedente.

 oppure 
Per passare al messaggio successivo.
Premere 2x: per passare al messaggio dopo quello successivo.

Se interrotta per più di un minuto, la segreteria telefonica torna in stand-by.

Copiare il numero di telefono di un messaggio nella rubrica telefonica

Durante la riproduzione o la pausa:

 → **Copia nella rubrica**

▶ Completare la voce → pag. 25.

Cancellare un messaggio

È possibile cancellare tutti o solo singoli messaggi vecchi.

Cancellare tutti i messaggi vecchi

Durante la riproduzione o la pausa:

 → **Cancella tutti i messaggi**

 Premere il tasto funzione per confermare.



Cancellare singoli messaggi vecchi

Durante la riproduzione o la pausa:

 Premere il tasto funzione.

Trasferire una chiamata esterna alla segreteria telefonica

È possibile rispondere ad una chiamata mentre la segreteria telefonica registra un messaggio:

 /  Premere il tasto di impegno linea oppure il tasto viva voce.

La registrazione viene interrotta e si può parlare con il chiamante.

Se alla registrazione la chiamata è già stata registrata per almeno 3 sec., viene visualizzata come messaggio nuovo. Il tasto  sul portatile lampeggia.

È possibile accettare una chiamata anche se non viene visualizzata sul portatile.

Attivare/disattivare l'ascolto amplificato dei messaggi entranti

È possibile ascoltare i messaggi in fase di registrazione dall'altoparlante della base e dei portatili registrati.

Attivare/disattivare l'ascolto amplificato dei messaggi in modo permanente

Menu → Segreteria telefonica → Ascolta msg in registrazione → Portatile / Base (✓ = attiva)

 Premere a lungo (stand-by).

È possibile l'ascolto amplificato sulla base e sul portatile contemporaneamente.

Disattivare l'ascolto amplificato per la registrazione in corso

 Premere il tasto di fine chiamata.

Impostare la segreteria telefonica

Al momento dell'acquisto la segreteria telefonica è già preimpostata. Dal portatile è tuttavia possibile personalizzare le impostazioni.

Impostare la risposta automatica

È possibile impostare dopo quanto tempo la segreteria deve rispondere alle chiamate entranti.

Si può scegliere tra: **Risposta immediata**, **Risposta dopo 10 secondi**, **Risposta dopo 18 secondi** oppure **Risposta dopo 30 secondi** e **Auto**.

Con **Auto** vale la seguente regola:

- ◆ se sono presenti nuovi messaggi, la segreteria risponde ad una chiamata già dopo **10 sec.**
- ◆ se sono presenti nuovi messaggi, la segreteria risponde ad una chiamata già dopo **10 sec.**

Menu → Segreteria telefonica
→ Tempo prima della risposta



Selezionare

Risposta immediata / Risposta dopo 10 secondi / Risposta dopo 18 secondi / Risposta dopo 30 secondi / Auto e premere **OK** (✓ = attiva).



Premere a lungo (stand-by).

Stabilire la lunghezza di registrazione

È possibile impostare la lunghezza massima di registrazione di un messaggio.

Si può scegliere tra: **1 minuto**, **2 minuti**, **3 minuti** oppure **Illimitata**.

Menu → Segreteria telefonica
→ Lunghezza del messaggio



Selezionare la durata della registrazione e premere **OK** (✓ = attiva).



Premere a lungo (stand-by).

Cambiare la lingua per il controllo vocale e l'annuncio standard

Menu → 



Inserire le cifra per la lingua desiderata

 + = tedesco,

 aa = francese,

 abc = italiano

e premere **OK**.

Ripristinare la selezione rapida sulla segreteria telefonica con il tasto 1

Al momento dell'acquisto, la segreteria telefonica integrata è già impostata per la selezione rapida. Se la segreteria di rete è stata impostata per la selezione rapida (→ pag. 40), è possibile ripristinare l'impostazione iniziale.

Menu → **Segreteria telefonica**
→ **Imposta il tasto 1**

Segreteria telefonica

Selezionare e premere **OK**.



Premere **a lungo** (stand-by).

Dopo aver selezionato la segreteria telefonica o la segreteria di rete, premere **a lungo** il tasto **1**. Si viene collegati direttamente.

L'impostazione per la selezione rapida vale per tutti i portatili registrati.

Gestione da remoto (comando a distanza)

È possibile interrogare o attivare la segreteria telefonica da qualsiasi altro telefono (per es. in albergo, cabina telefonica).

Prerequisiti:

- ◆ Aver impostato un PIN di sistema diverso da 0000 (→ pag. 47).
- ◆ Il telefono dal quale si desidera interrogare la segreteria telefonica sia predisposto per la selezione a toni DTMF (tutti i telefoni recenti).

Chiamare la segreteria telefonica e ascoltare i messaggi



Selezionare il proprio numero di telefono.



Mentre si ascolta il proprio messaggio di annuncio: premere a lungo il tasto **9** e inserire il PIN di sistema.

La segreteria comunica se sono presenti nuovi messaggi. Inizia la riproduzione dei messaggi. La segreteria telefonica può essere comandata tramite tastiera.

Il comando avviene mediante i seguenti tasti:



Per tornare all'inizio del messaggio attuale.

Premere **2x**: per tornare al messaggio precedente.



Per interrompere la riproduzione. Per continuare premere nuovamente.



Per contassegnare il messaggio come "nuovo".



Per cancellare il messaggio attuale.

Attivare la segreteria telefonica

- ▶ Selezionare il proprio numero e lasciare che il telefono squilli. Quando viene emesso l'annuncio „Digitare codice di accesso“.



Inserire il PIN di sistema.

La segreteria telefonica è attivata. Viene comunicato il tempo di memoria residuo.

Viene avviata la riproduzione dei messaggi.

Non è possibile disattivare la segreteria telefonica a distanza.

Utilizzare la segreteria di rete

La segreteria di rete è la segreteria telefonica presente nella rete del proprio operatore. Può essere usata solo se è stata **richiesta** all'operatore sottoscrivendo un abbonamento.

Impostare la selezione rapida per la segreteria di rete

Con la selezione rapida è possibile interrogare direttamente la segreteria di rete oppure la segreteria telefonica integrata (solo Gigaset A600A).

Gigaset A600: la segreteria di rete è già impostata per la selezione rapida. Bisogna solo inserire il numero di telefono della segreteria di rete.

Gigaset A600A: la segreteria telefonica integrata è già impostata per la selezione rapida. Altrimenti è possibile utilizzare la segreteria di rete. Informarsi in proposito presso il vostro operatore di rete.

Impostare la segreteria di rete per la selezione rapida e registrare il numero di interrogazione della segreteria di rete

Menu → Segreteria telefonica
→ Imposta il tasto 1

Segreteria di rete

Selezionare a premere **OK**

 = attiva).



Inserire il codice per interrogare la segreteria di rete e premere **OK**.



Premere **a lungo** (stand-by).

L'impostazione vale per tutti i portatili.

Chiamare la Segreteria di Rete



Premere **a lungo**. Ci si collega direttamente alla Segreteria di Rete.



Eventualmente premere il tasto viva voce . Si sente l'annuncio della segreteria di rete.

Ascoltare un messaggio dalla segreteria di rete

All'arrivo di un nuovo messaggio, si riceve una chiamata dalla segreteria telefonica di rete. Sul display viene visualizzato il numero della segreteria telefonica di rete, se è stata richiesta la trasmissione del numero di telefono. Quando si risponde a tale chiamata, vengono riprodotti i nuovi messaggi. Se non si risponde, il numero della segreteria di rete viene visualizzato nella lista delle chiamate perse/non risposte e il tasto dei messaggi lampeggia (→ pag. 27).

ECO DECT

Con il vostro Gigaset A600/A600A date il vostro contributo alla tutela dell'ambiente.

Riduzione del consumo di corrente

Utilizzando un alimentatore a basso consumo di corrente il vostro telefono consuma meno corrente.

Riduzione del segnale radio

Il segnale radio viene ridotto automaticamente:

- ◆ **Portatile:** più il portatile è vicino alla base, più il segnale radio è ridotto.
- ◆ **Base:** il segnale radio viene ridotto quasi a zero, se è registrato solo un portatile e questo si trova nella base.

È inoltre possibile ridurre ulteriormente il segnale radio portatile/base, abilitando la **Modalità Eco:**

Modalità Eco

Riduce il segnale radio portatile/ base sempre dell'80% – indipendentemente dal fatto che si stia telefonando oppure no. Con la **Modalità Eco** la copertura si riduce circa del 50%. Perciò la **Modalità Eco** è sempre utile quando basta una portata limitata.

Disattivazione del segnale radio

Modalità Eco +

Se si attiva la **Modalità Eco +**, il segnale radio (potenza di trasmissione DECT) portatile/ base in stand-by è disattivato. Questo anche nel caso di più portatili, se tutti supportano la **Modalità Eco +**.



Modalità Eco / Modalità Eco + possono essere attivati o disattivati indipendentemente l'uno dall'altro e funzionare anche con più portatili.

Attivare/disattivare il Modo Eco / Modo Eco+:

Menu → **Impostazioni** → **Stazione Base**
 → **Funzionalità avanzate**
 → **Modo Eco / Modo Eco+**

OK Premere il tasto funzione
 (= attivo).

Visualizzazioni stato

Simbolo del display	
 (lampeggia)	Livello di ricezione: – da alto a basso – nessuna ricezione
	Modo Eco+ attivato (viene visualizzato in stand-by al posto del simbolo del livello di ricezione)
Simbolo verde	Modo Eco attivato

Note

- ◆ Con **Modo Eco+** attivato è possibile verificare la raggiungibilità della base, premendo **a lungo** il tasto impegno linea . Se la base è raggiungibile, si sente il segnale di libero.
- ◆ Con **Modo Eco+** attivato:
 - l'instaurazione della chiamata viene ritardata di circa 2 secondi.
 - il tempo di standby del portatile diminuisce circa del 50%.
- ◆ Se si registrano portatili che non supportano il **Modo Eco+**, questa modalità verrà disattivata nella base e in tutti i portatili.
- ◆ Con **Modo Eco** attivato si riduce la portata della base.
- ◆ **Modo Eco / Modo Eco+** e la funzione Repeater (→ pag. 48) si escludono a vicenda, cioè se si utilizza un repeater, non è possibile utilizzare **Modo Eco** e **Modo Eco+**.

Impostare la sveglia

Prerequisito: data e ora sono impostate (→ pag. 13).

Attivare/disattivare la sveglia

Menu → Sveglia → Attivazione
(√ = attiva)

Quando si attiva la sveglia, si apre automaticamente il menu per impostare l'orario della sveglia (→ pag. 42).

Se la sveglia è attivata, sul display si vede l'orario della sveglia con il simbolo della sveglia  al posto della data.

Impostare la sveglia

Menu → Sveglia → Ora



Inserire l'orario della sveglia in ore e minuti e premere **OK**.

Quando suona la sveglia ...

Ripetizione della sveglia dopo 5 minuti

Snooze Premere il tasto funzione o un tasto qualsiasi.

Se avete premuto **Snooze** per tre volte, la sveglia si disattiva per 24 ore.

Disattivare la sveglia per 24 ore

Off Premere il tasto funzione.

Utilizzare più portatili

Registrazione i portatili

Sulla vostra base è possibile registrare fino a quattro portatili.

Nota

Ogni portatile aggiuntivo deve essere registrato sulla base affinché sia in grado di funzionare!

Per come registrare il vostro portatile automaticamente → pag. 11.

Se la registrazione automatica non funziona, è necessario registrare il portatile manualmente.

Registrazione manuale di Gigaset A600H su Gigaset A600/A600A

La registrazione del portatile deve essere eseguita sul portatile (1) e sulla base. (2)

Al termine della registrazione il portatile torna in stand-by. Sul display viene visualizzato il numero interno del portatile, per es. INT 1. In caso contrario ripetere l'operazione.

1) Sul portatile

Menu → Impostazioni → Portatile
→ Registra il portatile



Inserire il PIN di sistema della base (impostazione di default: 0000) e premere **OK**.
Sul display lampeggia, per esempio **Registrazione in corso**.

2) Sulla base

Sulla base entro 60 secondi premere a **lungo** (circa 3 secondi) il tasto di Registrazione/Paging sulla base (→ pag. 2).

Registrazione di altri portatili

È possibile registrare altri portatili Gigaset, portatili conformi allo standard GAP nel modo seguente.

1) Sul portatile

Avviare la registrazione del portatile a seconda della corrispondente istruzione di utilizzo.

2) Sulla base

Sulla base entro 60 secondi premere a **lungo** (circa 3 secondi) il tasto di Registrazione/Paging sulla base (→ pag. 2).

Cancellare i portatili

È possibile cancellare i portatili solamente ripristinando i parametri iniziali della base. **In questo modo vengono ripristinate anche altre impostazioni** → pag. 48.

Cercare il portatile („Paging“)

È possibile cercare il portatile con l'ausilio della base.

- ▶ Sulla base premere **brevemente** il tasto di Ricerca Portatile/Paging (→ pag. 2).
- ▶ Tutti i portatili squillano contemporaneamente („Paging“), anche se le suonerie sono disattivate.

Terminare la ricerca

- ▶ Premere **brevemente** il tasto di Ricerca Portatile/Paging sulla base oppure premere il tasto impegno linea .

Telefonare sulla linea interna

Le chiamate interne con altri portatili registrati sulla stessa base sono gratuite.

Chiamare un determinato portatile



Avviare la chiamata interna. Sul display viene visualizzato **Numero INT**.



Inserire il numero interno del portatile. Viene chiamato il portatile.

oppure:



Premere il tasto funzione. Vengono chiamati tutti i portatili.

Terminare la chiamata



Premere il tasto di fine chiamata.

Inoltrare la chiamata ad un altro portatile / Consultazione interna

Mentre si sta telefonando con un utente esterno è possibile chiamare contemporaneamente un utente interno, per inoltrare la chiamata oppure per trattenere la conversazione.

- ▶ Chiamare l'utente interno.

Quando l'utente interno risponde:

- ▶ Segnalare eventualmente la chiamata esterna.

oppure



Premere il tasto di fine chiamata. La chiamata viene inoltrata.

o





Premere il tasto funzione. Si è collegati nuovamente con l'utente esterno.

Nel corso del trasferimento della chiamata è anche possibile premere il tasto di fine chiamata , prima che l'utente interno chiamato risponda. Se l'utente interno non risponde o è occupato, la chiamata torna automaticamente al vostro telefono (sul display compare **Richiamata**).

Impostare il portatile

Accettare l'avviso di chiamata

Se durante la conversazione **interna** giunge una seconda chiamata dalla linea **esterna**, si sente un breve tono di avviso. In caso di trasmissione del numero di telefono, sul display è visualizzato il numero del chiamante.

-  Premere il tasto di fine chiamata per terminare la chiamata interna.
-  Premere il tasto impegno linea per accettare la chiamata esterna.

Inclusione di un utente interno in una chiamata esterna (conferenza)

Si sta effettuando una conversazione esterna. Un utente interno può inserirsi in questa chiamata e partecipare alla conversazione. L'inclusione viene segnalata a tutti gli interlocutori con un segnale acustico e la visualizzazione **Conferenza** sul display.

Prerequisito: la funzione **Conferenza a 3 su incl. int.** è attivata.

Attivare/disattivare l'inclusione interna

Menu → **Impostazioni** → **Stazione Base** → **Conferenza a 3 su incl. int.** (✓ = attiva)

-  Premere a **lungo** (stand-by).

Inclusione interna

La linea è occupata da una chiamata esterna. Sul display viene visualizzato l'avviso corrispondente. Si desidera partecipare alla conversazione in corso.

-  Premere a **lungo** il tasto di impegno linea.

Si entra in "Conferenza". Tutti gli interlocutori sentono un segnale acustico. Sul display appare **Conferenza**.

Terminare una "inclusione interna"

-  Un utente interno preme il tasto di fine chiamata.

Tutti gli interlocutori sentono un segnale acustico.

Il collegamento tra il portatile che si è inserito e l'interlocutore esterno viene mantenuto.

Impostare il portatile







Il portatile è preimpostato. È possibile personalizzare le impostazioni.

Modificare data e ora

Per modificare l'orario, aprire il campo di inserimento tramite:

Menu → **Impostazioni** → **Data / Ora**

Inserire data:

Inserire giorno, mese e anno a 8 cifre, per es.        per l'1.10.2008.

Inserire l'ora:

Inserire ore e minuti a 4 cifre, per es.     per le 7:15.



- OK** Premere il tasto funzione.

Modificare la lingua del display

È possibile visualizzare sul display il menu in diverse lingue.

Menu → **Impostazioni** → **Portatile** → **Lingua**

La lingua in uso è contrassegnata dal simbolo ✓.

-  Selezionare la lingua e premere **OK**.
-  Premere a **lungo** (stand-by).

Se per sbaglio è stata impostata una lingua incomprensibile:



Premere in sequenza i tasti.



Selezionare la lingua corretta e premere **OK**.

Impostare il display

È possibile scegliere tra quattro colori e diversi livelli di contrasto. Inoltre è possibile impostare lo screensaver e l'illuminazione del display.

Menu → **Impostazioni** → **Portatile**
→ **Display**

Si hanno le seguenti possibilità:

Screensaver

Sono disponibili le impostazioni **Screen-saver disabilitato**, **Globe** oppure **Orologio digitale**.

Colore

Sono disponibili quattro colori. Quando l'illuminazione è disattivata, il display viene mostrato in bianco/nero indipendentemente dall'impostazione selezionata.

Contrasto

Sono disponibili nove livelli di contrasto.

Illuminazione

In carica / Non in carica. Stabilisce se l'illuminazione deve restare sempre attiva o se deve disattivarsi dopo un determinato lasso di tempo (✓ = sempre attiva).

Nota

Se l'illuminazione viene impostata e il portatile non è posizionato sulla sede di ricarica, si riduce notevolmente l'autonomia del portatile!

Attivare/disattivare la risposta automatica ad una chiamata



Se è stata attivata questa funzione, per rispondere ad una chiamata basta sollevare il portatile dalla sede di ricarica, senza dover premere il tasto impegno linea .

Menu → **Impostazioni** → **Portatile**
→ **Solleva e Parla** (✓ = attiva)



Premere **a lungo** (stand-by).

Modificare il volume del viva voce/di conversazione

È possibile impostare il volume del viva voce su cinque livelli (1-5, per es. volume 3 = ) e il volume del ricevitore su tre livelli (1-3, per es. volume 2 = .

Impostare il volume durante una chiamata

L'impostazione avviene per la modalità corrente (modalità ricevitore e viva voce).

È in corso una conversazione esterna.



Premere il tasto di navigazione.



Impostare il volume.

L'impostazione viene salvata automaticamente dopo ca. 3 secondi oppure premere il tasto funzione **OK**.

Impostare il volume tramite il menu

Menu → **Impostazioni**
→ **Impostazioni Audio**
→ **Audio del portatile**
→ **Volume del ricevitore / Volume del viva voce**



Impostare il volume e premere **OK**.



Premere **a lungo** (stand-by).

Modificare la suoneria

◆ Volume:

È possibile scegliere tra cinque livelli di volume (1–5; per es. volume 3 =) e „Crescendo“ (6; aumento progressivo del volume ad ogni squillo =).

◆ Melodia:

Lista di melodie preinstallate. Le prime tre melodie corrispondono alle melodie „classiche“.

È possibile impostare suonerie e melodie diverse per le seguenti funzioni:

◆ **Chiamate esterne:** per chiamate esterne

◆ **Chiamate interne:** per chiamate interne

◆ **Sveglia:** per la sveglia

Per come impostare le suonerie per la base, → pag. 48.

Impostare il volume della suoneria

Il volume è identico per tutti i tipi di suonerie.

Menu → Impostazioni

→ Impostazioni Audio

→ Volume della Suoneria

Oppure in stand-by:

→ Volume della Suoneria.

Poi:

Impostare il volume e premere **OK**.

Premere **a lungo** (stand-by).

Impostare la melodia della suoneria

Impostare la melodia della suoneria per le chiamate esterne, interne e per la sveglia.

Menu → Impostazioni

→ Impostazioni Audio

→ Melodia della suoneria

Chiamate esterne / Chiamate interne / Sveglia

Selezionare e premere **OK**.

Selezionare la melodia (✓ = attiva) e premere **OK**.



Premere **a lungo** (stand-by).

Attivare/disattivare la suoneria

Durante una chiamata, prima di impegnare la linea oppure in stand-by, è possibile disattivare la suoneria sul proprio portatile. È possibile rispondere ad una chiamata finché è visualizzata sul display.

Disattivare la suoneria



Premere **a lungo** il tasto asterisco, finché sul display viene visualizzato il simbolo .

Riattivare la suoneria



Premere **a lungo** il tasto asterisco in stand-by.

Toni di avviso

Il portatile indica acusticamente diverse attività e situazioni. I seguenti toni di avviso possono essere attivati o disattivati in modo indipendente:

◆ TONI DI AVVISO:

- **Acustica tasti:** la pressione di ogni tasto viene confermata.
- **Tono di conferma** (sequenza crescente): al termine dell’inserimento/impostazione, durante la collocazione del portatile nella base e all’arrivo di un SMS oppure di una nuova voce nella lista della segreteria telefonica o lista delle chiamate.
- **Tono di errore** (sequenza decrescente): in caso di inserimenti errati.
- **Tono di fine menu:** sfogliando, quando si arriva alla fine di un menu.
- ◆ **Tono batteria scarica:** quando il pacchetto batterie deve essere ricaricato.

Il tono di conferma emesso quando si ripone il portatile nella base non può essere disattivato.

Attivare/disattivare i toni di avviso

Menu → Impostazioni

→ Impostazioni Audio

→ Toni di avviso

Selezionare e premere **OK**
(✓ = attivo).

Impostare il tono di batteria scarica

Menu → Impostazioni

→ Impostazioni Audio

→ Avviso batterie quasi scariche

Si / No / Solo durante la chiamata

Selezionare e premere **OK**
(✓ = attivo). Il tono di batteria scarica viene attivato o disattivato o viene omesso durante una conversazione.

Ripristinare le impostazioni iniziali del portatile

È possibile resettare eventuali impostazioni e modifiche. Le voci della rubrica telefonica e della lista delle chiamate, le liste SMS e la registrazione del portatile sulla base vengono mantenuti.

Menu → Impostazioni → Portatile

→ Reset del portatile

Confermare con **OK** oppure annullare con .



Premere a lungo (stand-by).

Impostare la base

Tutte le configurazioni della base vengono effettuate con un portatile Gigaset A600H.

Protezione delle impostazioni della base

Proteggete le impostazioni della base con un PIN di sistema noto soltanto a voi. Il PIN di sistema verrà richiesto durante la registrazione manuale di un portatile sulla base.

Modificare il PIN di sistema

È possibile cambiare il PIN di sistema a 4 cifre (impostazione iniziale: 0000) presente nella base con un PIN a 4 cifre noto soltanto a voi.

Menu → Impostazioni → Stazione Base

→ PIN di sistema



Inserire il **vecchio** PIN di sistema e premere **OK**.

Per motivi di sicurezza l'inserimento viene visualizzato con quattro asterischi (****).



Inserire il **nuovo** PIN di sistema e premere **OK**.



Premere a lungo (stand-by).

Ripristinare il PIN di sistema

Se aveste dimenticato il PIN di sistema, è possibile riportare la base al codice originario **0000**. **In questo modo vengono ripristinate anche altre impostazioni**, vedi „Ripristinare i parametri iniziali della base“ → pag. 48.

Modificare la suoneria

- ◆ **Volume:**
È possibile scegliere tra cinque livelli di volume e „Crescendo“, → pag. 46. Con il livello „0“ si disattiva la suoneria della base.
- ◆ **Suonerie:**
È possibile scegliere una melodia per le chiamate esterne, → pag. 46.

Menu → **Impostazioni**

- **Stazione Base**
- **Impostazioni Audio**
- **Volume della Suoneria / Melodia della suoneria**

Per effettuare le impostazioni, → pag. 46.

Repeater

Con un Repeater Gigaset è possibile estendere la copertura ed il livello di ricezione della base. Per utilizzarlo bisogna prima attivare la funzione repeater. In questo caso, le conversazioni in corso verranno interrotte.

Prerequisito: è registrato un repeater. Il **Modo Eco / Modo Eco+** non è attivo.

Menu → **Impostazioni** → **Stazione Base**

- **Funzionalità avanzate**
- **Modalità Repeater**

Si Premere il tasto funzione.

Con il Repeater Gigaset in funzione, la voce di menu è contrassegnata con .

Nota

Il Repeater e il **Modo Eco / Modo Eco+** (→ pag. 41) si escludono a vicenda, cioè non è possibile utilizzare contemporaneamente entrambe le funzioni.

Ripristinare i parametri iniziali della base

Durante il ripristino dei parametri iniziali

- ◆ i portatili vengono cancellati
 - **durante il ripristino tramite il menu:** tutti i portatili Gigaset
 - **durante il ripristino con il tasto sulla base:** anche tutti i portatili registrati di altri apparecchi GAP
- ◆ le impostazioni individuali vengono ripristinate
- ◆ tutte le liste vengono cancellate
- ◆ il PIN di sistema viene riportato al codice originario **0000**
- ◆ il Modo Eco+ viene disattivato.

Solo la data e l'ora restano invariate.

Ripristinare i parametri iniziali della base dal menu

Menu → **Impostazioni** → **Stazione Base**

→ **Reset Base**

OK Premere il tasto funzione per confermare.

Ripristinare i parametri iniziali mediante il tasto sulla base

- ▶ Estrarre l'alimentatore della base dalla presa.
- ▶ Tenere premuto il tasto di Registrazione/Paging sulla base, mentre contemporaneamente si ricollega l'alimentatore alla base. Tenere premuto il tasto, finché si sente un tono di conferma.

Vengono ripristinati i parametri iniziali della base.

Collegare la base ad un centralino telefonico

Le seguenti impostazioni sono necessarie solo se il centralino telefonico lo richiede (vedere le istruzioni d'uso del sistema).

Nei centralini telefonici che non supportano la trasmissione dei numeri di telefono non è possibile inviare o ricevere SMS.

Tipo di selezione e tempo di flash



L'impostazione corrente presenta il simbolo .

Modificare il tipo di selezione



Per impostare il tipo di selezione sono disponibili le seguenti opzioni:

- ◆ Selezione a toni (DTMF),
- ◆ Selezione ad impulsi (DP).

   Selezione ad impulsi (DP).

Oppure:



   Selezione a toni (DTMF).

 Premere **a lungo** (stand-by).

Impostare il tempo di Flash

Per il funzionamento su centralini telefonici può essere necessario modificare questo valore, vedi il manuale di istruzioni del vostro centralino telefonico.

 Inserire la cifra per il tempo di Flash e premere .

0 = 80 ms; 1 = 100 ms; 2 = 120 ms;
3 = 180 ms; 4 = 250 ms; 5 = 300 ms;
6 = 600 ms; 7 = 800 ms



 Premere **a lungo** (stand-by).

Impostare le pause

Modificare la pausa dopo l'impegno linea

È possibile impostare la pausa che intercorre tra la pressione del tasto di impegno linea  e l'invio del numero di telefono.



 Inserire le cifre per la durata della pausa (1 = 1 sec.; 2 = 3 sec.; 3 = 7 sec.) e premere .

 Premere **a lungo** (stand-by).

Modificare la pausa relativa al tasto R

È possibile modificare la lunghezza della pausa se il vostro centralino telefonico lo richiede (v. manuale di istruzioni del centralino telefonico).

 Inserire le cifre per la durata della pausa (1 = 800 ms; 2 = 1600 ms; 3 = 3200 ms) e premere .

 Premere **a lungo** (stand-by).

Commutare temporaneamente sulla selezione a toni (DTMF)

Se il vostro centralino telefonico utilizza ancora la selezione ad impulsi (DP), ma si desidera temporaneamente passare a quella a toni (DTMF), per esempio, per ascoltare la segreteria di rete.

Prerequisito: si è in fase di conversazione o comunque è stato selezionato un numero.

 Premere il tasto asterisco. Dopo aver riagganciato si ripristina automaticamente la selezione ad impulsi.

Servizio Clienti & Supporto Tecnico

Avete dei dubbi? Come cliente Gigaset, può usufruire dei nostri servizi. Troverà un valido aiuto in questo **manuale d'uso e nelle pagine dedicate al Servizio Clienti sul nostro sito Gigaset.**

Vi consigliamo di registrare il vostro nuovo telefono Gigaset alla pagina www.gigaset.com/ch/service.

In questo modo vi potremo garantire un supporto più qualificato e veloce. Avrete così la possibilità di contattare direttamente il nostro servizio clienti via Email.

Nella sezione Servizio Clienti sul nostro sito www.gigaset.com/ch/service potrà trovare:

- ◆ Informazioni dettagliate sui nostri prodotti,
- ◆ Domande & Risposte (FAQ),
- ◆ Chiavi di ricerca per aiutarvi a trovare più velocemente le risposte,
- ◆ Database di compatibilità: trovare quale base e portatile possono essere usati insieme,
- ◆ Confronto prodotti: Confrontare le caratteristiche dei vari prodotti Gigaset,
- ◆ Possibilità di scaricare i manuali d'uso e gli ultimi aggiornamenti software,
- ◆ Indirizzo E-mail per contattare il Servizio Clienti.

I nostri operatori sono a totale disposizione per darvi ogni supporto telefonico sull'utilizzo del prodotto.

Servizio Clienti al numero: 0848 212 000

(0,09 Fr. al minuto da telefono fisso della rete svizzera. Per le chiamate effettuate attraverso la rete di operatori mobili consultate le tariffe del vostro operatore.)

Vi informiamo che se un prodotto Gigaset non è stato acquistato da rivenditori autorizzati sul territorio nazionale, potrebbe non essere totalmente compatibile con la rete telefonica italiana. Il paese per il quale l'apparato è stato progettato per l'utilizzo è chiaramente indicato sia sulla scatola accanto al marchio CE che sotto la stazione base. Se l'apparato viene comunque usato in modo non conforme alle indicazioni riportate nelle istruzioni e sul prodotto stesso potrebbero non sussistere le condizioni per usufruire dei diritti di assistenza in garanzia (riparazione o sostituzione).

Per poter usufruire della garanzia, il consumatore deve presentare lo scontrino, la ricevuta o ogni altro documento idoneo in originale, che comprovi la data dell'acquisto (data da cui decorre il periodo di garanzia) e della tipologia del bene acquistato.

Domande e risposte

In caso di dubbi tecnici sull'uso del terminale vi suggeriamo di accedere al sito www.gigaset.com/it/service

Entrando nell'area dedicata al Customer Care sono disponibili molte informazioni che potrebbero esservi di aiuto. Inoltre nella seguente tabella sono elencati i problemi più ricorrenti e le possibili soluzioni.

Il display non visualizza nulla.

- Il portatile non è acceso.
 - ▶ Premere a lungo il tasto di fine chiamata .
- Le batterie sono scariche.
 - ▶ Caricare o sostituire le batterie (→ pag. 10).

Sul display lampeggia „Base“.

- Il portatile è fuori dall'area di copertura della base.
 - ▶ Avvicinarsi con il portatile alla base.

L'area di copertura della base si è ridotta dopo l'attivazione del Modo Eco.

 - ▶ Disattivare il Modo Eco (→ pag. 41) oppure avvicinare il portatile alla base.
- La base non è accesa.
 - ▶ Controllare il connettore di alimentazione della base (→ pag. 8).

Il portatile non squilla.

La suoneria è disattivata.

- ▶ Attivare la suoneria (→ pag. 46).

Non si sente la suoneria/tono di selezione.

Non è stato utilizzato il cavo telefonico in dotazione oppure è stato sostituito con un nuovo cavo con i collegamenti non corretti.

- ▶ Utilizzare sempre il cavo telefonico in dotazione oppure al momento dell'acquisto assicurarsi che i contatti del connettore siano identici a quelli del cavo in dotazione (→ pag. 55).

Tono di errore dopo la richiesta del PIN di sistema.

Il PIN di sistema inserito non è corretto.

- ▶ Ripristinare il PIN di sistema su 0000 (→ pag. 47).

PIN di sistema dimenticato.

- ▶ Ripristinare il PIN di sistema su 0000 (→ pag. 47).

L'interlocutore non vi sente.

È stato premuto il tasto funzione **Muto**. Il portatile è stato "disattivato" (funzione MUTE).

- ▶ Riattivare il microfono (→ pag. 24).

Il numero del chiamante non viene visualizzato nonostante il servizio CLIP sia stato sottoscritto presso l'operatore di rete.

L'azione non è andata a buon fine o l'inserimento è errato.

- ▶ **Il chiamante** ha chiesto al proprio operatore di rete di trattare il numero come riservato.

Si sente un tono di errore durante l'inserimento (sequenza decrescente).

L'azione non è andata a buon fine o l'inserimento è errato.

- ▶ Ripetere la procedura.

Se le indicazioni sul display non sono sufficienti leggere le istruzioni d'uso.

Non si riesce ad interrogare la segreteria di rete.

Selezione impostata su DP (selezione ad impulsi).

- ▶ Impostare il portatile sulla selezione a toni DTMF.

solo Gigaset A600A:

Nella lista delle chiamate al messaggio non sono associate data ed ora.

La data/l'ora non sono impostate.

- ▶ Impostare la data/l'ora (→ pag. 13).

La segreteria telefonica interrogata da remoto non riconosce il PIN, questa situazione viene annunciata con il messaggio „PIN non valido“.

- Il PIN di sistema inserito è sbagliato.
 - ▶ Ripetere l'immissione del PIN di sistema.
- Il PIN di sistema è ancora impostato su 0000.
 - ▶ Impostare un PIN di sistema diverso da 0000 (→ pag. 47).

La segreteria telefonica non registra nessun messaggio.

a memoria è piena.

- ▶ Cancellare i messaggi vecchi già ascoltati.
- ▶ Ascoltare i nuovi messaggi e cancellarli.

Concessione

Questo prodotto è stato progettato per l'uso in Svizzera sulla linea telefonica analogica.

Le particolarità specifiche del Paese sono state tenute in considerazione.

Con la presente Gigaset Communications GmbH dichiara che il prodotto soddisfa tutti i requisiti di base e le altre disposizioni pertinenti della direttiva 1999/5/EC.

Una copia della dichiarazione di conformità ai sensi della direttiva 1999/5/EC è disponibile al seguente indirizzo Internet:

www.gigaset.com/docs

CE 0682

Certificato di garanzia per la Svizzera

Al consumatore (cliente) è concessa una garanzia di durata del prodotto, salvo i propri diritti in caso di vizi del prodotto nei confronti del rivenditore, per le condizioni indicate di seguito.

- ◆ Gli apparecchi nuovi e i relativi componenti che, per errori di fabbricazione e/o nei materiali presentino un difetto entro 24 mesi dall'acquisto, vengono, a scelta di Gigaset Communications, riparati o sostituiti gratuitamente con un apparecchio di livello tecnico equivalente. Per le parti soggette a usura (per es. batterie, tastiere, alloggiamenti, piccole parti degli alloggiamenti e foderine di protezione – se inclusi nella fornitura) la validità della garanzia è di sei mesi dalla data di acquisto.
- ◆ La garanzia perde ogni validità nel caso in cui il guasto degli apparecchi sia provocato da un utilizzo improprio e/o dall'inosservanza dei libretti di istruzione.

- ◆ Questa garanzia non si estende alle prestazioni aggiunte dal rivenditore o dal cliente stesso (per esempio installazione, configurazione, download di software). Sono altresì esclusi dalla garanzia i manuali e il software eventualmente fornito su supporto a parte.
- ◆ Per ottenere il riconoscimento della garanzia è necessario conservare un documento fiscalmente valido comprovante la data di acquisto. I difetti di conformità devono essere denunciati entro il termine di due mesi dal momento della loro constatazione.
- ◆ Gli apparecchi sostituiti e i relativi componenti, restituiti a Gigaset Communications nell'ambito dello scambio, diventano di proprietà di Gigaset Communications.
- ◆ La presente garanzia è valida per tutti gli apparecchi acquistati in Svizzera. Garante per i prodotti acquistati è Gigaset Communications Schweiz GmbH, Bielstrasse 20, 4500 Solothurn, Switzerland.
- ◆ La presente garanzia esclude qualsiasi altro tipo di richiesta o indennizzo. Gigaset Communications non risponderà in nessun caso di eventuali interruzioni di funzionamento dell'apparecchio, mancato guadagno, perdita di dati, danni a software supplementari installati dal cliente o perdita di altre informazioni. La sicurezza degli stessi spetta al cliente. L'esonero da responsabilità non è applicabile, nella misura in cui si è obbligatoriamente responsabili, per esempio ai sensi della legge sulla responsabilità dei prodotti, in casi di intenzionalità, di incurezza grave, a causa di ferimento, uccisione o danni alla salute
- ◆ La prestazione eseguita in garanzia non prolunga il periodo di garanzia.

- ◆ Nel caso non esista alcuna operatività della garanzia, Gigaset Communications si riserva il diritto di addebitare al cliente la sostituzione o la riparazione. In questo caso, Gigaset Communications provvederà ad avvertire anticipatamente il cliente.
- ◆ Gigaset Communications si riserva il diritto di far eseguire i lavori di manutenzione da un subappaltatore. Per l'indirizzo, vedere www.gigaset.com/ch/service il presente regolamento non modifica in alcun caso le regole probatorie a svantaggio del cliente.
- ◆ Per l'adempimento della garanzia, contattare la nostra Hotline al numero 0848 212 000.

Ambiente

Il nostro modello ambientale di riferimento

Gigaset Communications GmbH ha la responsabilità sociale e si impegna per un mondo migliore. Le nostre idee, le nostre tecnologie e il nostro agire sono al servizio degli uomini, della società e dell'ambiente. L'obiettivo della nostra attività mondiale è quello di una sicurezza durevole delle fondamenta di vita delle persone. Ci dichiariamo a favore di una responsabilità di prodotto che comprenda l'intero cammino del prodotto. Già durante il piano del prodotto e del progetto vengono valutati gli effetti ambientali dei prodotti inclusi fabbricazione, fornitura, distribuzione, utilizzo, service e smaltimento.

All'indirizzo www.gigaset.com potrete trovare ulteriori informazioni al riguardo.

Sistema di gestione dell'ambiente



Gigaset Communications GmbH ist è certificata in conformità alle norme internazionali EN 14001 e ISO 9001.

ISO 14001 (Ambiente): certificato da settembre 2007 da parte del TÜV SÜD Management Service GmbH.

ISO 9001 (Qualità): certificato dal 17.02.1994 da parte del TÜV Süd Management Service GmbH.

Consumo energetico ecologico

L'impiego dell'ECO DECT (→ pag. 41) fa risparmiare energia e dà quindi un contributo attivo alla tutela ambientale.

Smaltimento

Il pacchetto batterie non va tra i rifiuti domestici. Prestate attenzione alle norme pubbliche per l'eliminazione dei rifiuti, che potete ottenere presso il vostro Comune oppure presso il rivenditore dove avete acquistato il prodotto.

Nota concernente il riciclaggio



Questo apparecchio non deve in nessun caso essere eliminato a traverso la spazzatura normale alla fine della propria funzione. Si deve invece portare o ad

un punto di vendita oppure ad un punto di smaltimento per apparecchi elettrici e elettronici secondo l'ordinanza concernente la restituzione, la ripresa e lo smaltimento degli apparecchi elettrici ed elettronici (ORSAE).

I materiali sono riutilizzabili secondo la propria denominazione. Con la riutilizzazione, o tutt'altro impiego di questi materiali, contribuite in maniera importante alla protezione dell'ambiente.

Appendice

Cura

- Pulire l'apparato e il portatile con un panno **umido** (senza solvente) o antistatico.

Non utilizzare **in nessun caso** un panno asciutto. C'è il pericolo di cariche statiche.

Contatto con liquidi

Qualora il portatile fosse venuto a contatto con liquidi:

1. **Spegnerlo e togliere subito le batterie.**
2. Lasciar defluire il liquido dal portatile.
3. Asciugare tutte le parti con un panno e conservare il portatile **per almeno 72 ore** con il vano batterie aperto e la tastiera rivolta verso il basso in un luogo caldo e asciutto (**non** in forno, sia esso a microonde, a gas o di qualsiasi altro tipo).
4. **Riattivare il portatile solo quando asciutto.**

Una volta asciugato completamente, in molti casi sarà possibile rimettere in funzione il portatile.

Dati tecnici

Batterie raccomandate

Tecnologia:

Nickel-Metall-Hydrid (NiMH)

Grandezza: AAA (Micro, HR03)

Tensione: 1,2 V

Capacità: 550 - 1000 mAh

Il portatile viene fornito con due batterie su indicate.

Autonomia/tempi di ricarica del portatile

L'autonomia del vostro Gigaset dipende dalla capacità della batteria, dalla sua vita e dal comportamento dell'utente. (Tutti i tempi sono indicazioni massime e valgono con illuminazione del display non attiva.)

	Capacità (mAh) ca.			
	550	700	800	1000
Autonomia in stand-by* (ore)	165/75	190/85	210/100	250/120
Autonomia in conversazione (ore)	17	20	22	26
Autonomia con conversazioni di 1,5 ore al giorno **				
- senza Modo Eco+	100	115	135	165
- con Modo Eco+	85	100	110	140
Tempo di ricarica, base (ore)	10	11,5	13	16,5
Tempo di ricarica, sede di ricarica (ore)	6	7	8	9,5

* senza/con illuminazione del display

** senza illuminazione del display

(Impostare il display → pag. 45)

Poichè le batterie si evolvono costantemente, la lista delle batterie raccomandate nel campo FAQ/domande frequenti delle pagine del Gigaset Customer Care viene periodicamente aggiornata:

www.gigaset.com/it/service

Consumo di corrente della base

In modalità Standby	
- portatile nella sede di ricarica	ca. 1,3 W
- portatile fuori sede di ricarica	ca. 1,3 W
Durante la conversazione	ca. 1,5 W

Dati tecnici generali

Standard DECT	supportato
Standard GAP	supportato
Numero di canali	60 canali duplex
Frequenza	1880–1900 MHz
Metodo duplex	a divisione di tempo, 10 ms lunghezza trama
Passo di canalizzazione	1728 kHz
Bitrate	1152 kbit/s
Modulazione	GFSK
Codifica voce	32 kbit/s
Potenza di trasmissione	10 mW, potenza media per canale
Portata	fino a 300 m all'aperto, fino a 50 m in ambienti chiusi
Alimentazione base	230 V ~/50 Hz
Condizioni ambientali per il funzionamento	da +5 °C a +45 °C; da 20 % a 75 % di umidità relativa
Portata	fino a 300 m all'aperto, fino a 50 m in ambienti chiusi

Collegamenti corretti del telefono

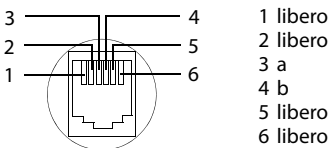

Scrivere e modificare il testo

Per creare un testo, valgono le seguenti regole:

- ◆ Il cursore viene mosso con verso destra o verso sinistra.
- ◆ I caratteri vengono inseriti a sinistra del cursore.

- ◆ Per le voci della rubrica telefonica, la prima lettera del nome viene scritta automaticamente maiuscola, quelle successive minuscole.

Scrivere SMS/nomi

Per inserire caratteri/cifre premere più volte il tasto corrispondente.

Scrittura standard

	1x	2x	3x	4x	5x	6x	7x	8x	9x	10x	11x	12x	13x	14x
	1	2	3	4	5	6	7	8	9	0	*	#		
	a	b	c	2	ä	á	à	â	ã	ç				
	d	e	f	3	ë	é	è	ê						
	g	h	i	4	ï	í	ì	î						
	j	k	l	5										
	m	n	o	6	ö	ñ	ó	ò	ô	õ				
	p	q	r	s	7	ß								
	t	u	v	8	ü	ú	ù	û						
	w	x	y	z	9	ÿ	ý	æ	ø	å				
	.	,	?	!	0	+	-	:	;	'	"	'	;	_
	*	/	()	<	=	>	%						
	#	@	\	&	§									

- 1) Spazio
- 2) Termine di riga

Tenendo premuto un tasto, i caratteri corrispondenti al tasto stesso vengono visualizzati in sequenza nell'ultima riga del display. Quando il tasto viene rilasciato, il carattere evidenziato viene inserito nel campo di inserimento.

Impostare la scrittura a caratteri maiuscoli, minuscoli o in numeri

Premere **brevemente** il tasto cancelletto , per passare dalla modalità „Abc“ a „123“, da „123“ a „abc“ e da „abc“ a „Abc“ (scrittura maiuscola: prima lettera scritta in maiuscolo, tutte le altre in minuscolo). Premere il tasto cancelletto **prima** dell'inserimento dei caratteri.

Sul display in alto a destra viene indicato se è impostata la scrittura a caratteri maiuscoli, minuscoli o in numeri.

Accessori

Portatili Gigaset

Trasformate il vostro Gigaset in un vero e proprio centralino telefonico senza fili:

Compatibilità

Informazioni riguardo le funzioni dei portatili in collegamento con stazioni/telefoni base Gigaset si trovano alla pagina:

www.gigaset.com/compatibility

Portatile Gigaset C300H

- ◆ Sentire per chi squilla con le suonerie VIP
- ◆ Tastiera di alta qualità con illuminazione
- ◆ Display CSTN a colori da 1,7''
- ◆ Rubrica per 250 voci
- ◆ Autonomia in conversazione/stand-by fino a 19 h/340 h, batterie standard
- ◆ Comodo viva voce
- ◆ Screensaver (orologio digitale)
- ◆ ECO-DECT
- ◆ Sveglia
- ◆ Rifiuto di chiamate „anonime“

www.gigaset.com/gigasetc300h



Portatile Gigaset S79H

- ◆ Comodo viva voce di qualità ottimale
- ◆ Tastiera illuminata di qualità in metallo
- ◆ Tasti laterali per una comoda regolazione del volume
- ◆ Display TFT a colori da 1,8''
- ◆ Mini-USB
- ◆ Rubrica per 500 biglietti da visita
- ◆ Autonomia in conversazione/stand-by fino a 13 h/180 h, batterie standard
- ◆ Scrittura a caratteri grandi per le liste delle chiamate e la rubrica
- ◆ Foto Clip, screensaver (orologio analogico e digitale)
- ◆ Download di suonerie
- ◆ ECO-DECT
- ◆ Calendario con organizer
- ◆ Modalità notturna con timing per la disattivazione della suoneria
- ◆ Rifiuto di chiamate „anonime“
- ◆ Sorveglianza Bimbo

www.gigaset.com/gigasets79h



Portatile Gigaset C59H

- ◆ Family manager con Sorveglianza Bimbo, segnalazione di anniversario
- ◆ Sentire per chi squilla con 6 gruppi VIP
- ◆ Tastiera di qualità con illuminazione
- ◆ Display TFT a colori da 1,8''
- ◆ Rubrica per 150 biglietti da visita
- ◆ Autonomia in conversazione/stand-by fino a 12 h/180 h, batterie standard
- ◆ Scrittura a caratteri grandi per le liste delle chiamate e la rubrica
- ◆ Comodo viva voce
- ◆ Screensaver (orologio digitale)
- ◆ ECO-DECT
- ◆ Sveglia
- ◆ Rifiuto di chiamate „anonime“

www.gigaset.com/gigasetc59h



Portatile Gigaset E49H

- ◆ Resistente agli urti, alla polvere e agli spruzzi
- ◆ Robusta tastiera illuminata
- ◆ Display a colori
- ◆ Rubrica per 150 voci
- ◆ Autonomia in conversazione/stand-by fino a 12 h/250 h, batterie standard
- ◆ Comodo viva voce
- ◆ Screensaver
- ◆ ECO-DECT
- ◆ Sveglia
- ◆ Sorveglianza Bimbo
- ◆ SMS fino a 640 caratteri

www.gigaset.com/gigaset49h



Accessori

Repeater Gigaset

Il Repeater Gigaset consente di estendere la copertura e quindi la distanza tra il portatile Gigaset e la base.

www.gigaset.com/gigasetrepeater



È possibile acquistare tutti i prodotti sopra elencati e molti altri prodotti Gigaset nei negozi specializzati.



Utilizzando accessori originali vi garantirete il mantenimento dei requisiti qualitativi del prodotto, un uso affidabile dello stesso e la certezza della rispondenza a tutte le importantissime norme europee sulla sicurezza della salute (emissioni elettromagnetiche, ecc).

Montaggio della base a parete

A600: 40 mm

A600A: 46 mm

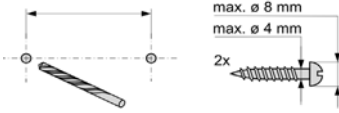

ca. 2,5 mm

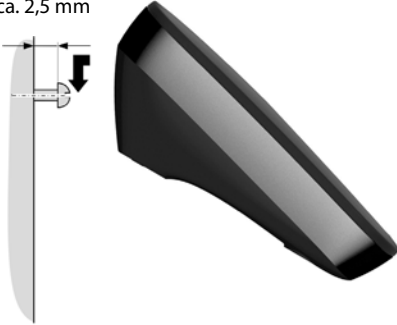

Montaggio a parete della sede di ricarica

21 mm



ca. 2,5 mm

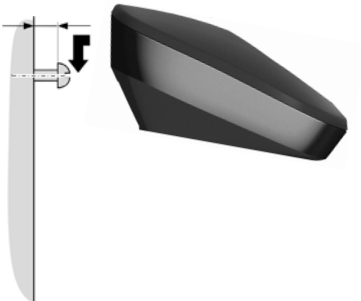

Indice analitico

A	
Accendere portatile	19
Accessori	56
Acustica tasti	46
Alimentatore	6
Ambiente	53
Apparecchi acustici	6
Apparecchiature elettromedicali	6
Ascoltare	
annunci (segr. tel.)	36
messaggi (segr. di rete)	40
messaggi (segr. tel.)	37
Ascolto amplificato	38
Asterisco (tasto)	46
Attivare	
ascolto amplificato	38
blocco tasti	19
inclusione interna	44
risposta automatica	45
segr. tel. (da remoto)	39
segreteria tel.	36
toni di avviso	46
Avviso di chiamata	
con chiamata interna	44
B	
Base	
collegare	8
collegare a PABX	49
collocare	8
consumo di corrente	54
impostare	47
PIN di sistema	47
ripristinare parametri iniziali	48
Batteria	
raccomandata	54
tono	46
Batterie	
caricare	1
inserire	10
ricaricare	12
simbolo	1, 11
visualizzazione	1
Blocco tasti	19
C	
Cancella (tasto)	17
Cancellare	
caratteri	18
messaggi (segr. tel.)	37
Cancelletto (tasto)	19
Caratteri	55
Centralino tel.	
commutare sulla selezione a toni	49
impostare le pause	49
impostare tempo di Flash	49
impostare tipo di selezione	49
Centro SMS	
impostare	34
modificare numero	34
Cercare	
in rubrica	25
portatile	43
Chiamata	
conferenza	44
da sconosciuto	24
esterna	23
inoltro/consultazione interna	43
interna	43
persa	28
rispondere	23
terminare	23
trasferire alla segr. tel.	37
Chiamata interna	
avviso di chiamata	44
CLI, CLIP	23
Collegamenti telefono	55
Collegare base a PABX	49
Collocare la base	8
Colore	45
Concessione	52
Conferenza	44
Consumo di corrente (base)	54
Contenuto della confezione	7
Contrasto	45
Correzione inserimenti errati	18
Cura del telefono	54
D	
Data	
impostare	13, 44
Dati tecnici	54
Disattivare	
ascolto amplificato	38

blocco tasti	19	Liquidi	54
inclusione interna	44	Lista	
microfono del portatile	24	bozze (SMS)	32
risposta automatica	45	chiamate	28
segreteria tel.	36	chiamate perse	28
toni di avviso	46	dei numeri selezionati	27
Disattivazione del segnale radio	41	lista SMS	28
Display		numeri selezionati	27
colore	45	segreteria di rete	28
contrasto	45	segreteria tel.	27, 28, 29
illuminazione	45	SMS ricevuti	32
impostare	45	Livello di carica delle batterie	1
in stand-by	19		
lingua incomprensibile	45	M	
modificare lingua	44	Melodia	
screensaver	45	di attesa	24
tasti funzione	17	impostare	48
Domande e risposte	51	impostare (suoneria)	46
DP	49	Menu	
DTMF	49	albero dei menu	21
Durata		guida	18
della chiamata	23, 30	tono di fine menu	46
registrazione	38	Messaggi	
E		cancellare (segr. tel.)	37
ECO DECT	41	copiare numero in rubrica	37
F		tasto	1
Fine chiamata (tasto)	23	Messaggi di testo v. SMS	
G		Mettere in funzione (il portatile)	10
Garanzia	52	Microfono	1
Gestione da remoto	39	Modalità ECO	41
I		Modalità ECO+	41
Illuminazione	45	Modificare	
Impegno linea (tasto)	23	pause	49
Impostare		PIN di sistema	47
data/ora	13, 44	suoneria	46
segr. di rete per selezione rapida	40	tipo di selezione	49
sveglia	42	volume di conversazione	45
Impostazioni del sistema	47	Mute	24
Inclusione interna	44	N	
Inserimenti errati (correzione)	18	Numero	
Inviare		centro SMS	34
voce della rubrica		copiare dalla rubrica	27
ad altro portatile	26	copiare in rubrica	26
L		copiare numero del mittente	
Lingua		in rubrica	33
incomprensibile	45	del chiamante (CLIP)	23
		inserire dalla rubrica	27
		salvare in rubrica	25
		segreteria di rete	40

Indice analitico

O

Ora	
impostare	13, 44
Orologio digitale	45

P

PABX	
collegare base	49
modificare tipo di selezione	49
SMS	34
Paging	43
Passare dal ricevitore al viva voce	24
Pausa di selezione	
inserire	1
Pause	49
tasto R	49
PIN di sistema	
modificare	47
Portata	8
Portatile	
accendere/spengere	19
cancellare	42, 43, 48
cercare	43
contatto con liquidi	54
disattivare microfono	24
disattivare microfono (Mute)	24
impostare	44
lingua display	44
mettere in funzione	10
Paging	43
registrare	42
ripristinare impostazioni iniziali	47
stand-by	19
toni di avviso	46
trasferire la chiamata	43
utilizzare più portatili	42
volume di conversazione	45
volume viva voce	45
Posizione voci in rubrica	25
Presa telefonica (collegamenti)	55
Preselezione	
operatore di rete	29
sopprimere	30
Preselezione automatica	29
Protezione impostazioni della base	47

R

Registrazione (portatili)	42
Repeater	48
Ripetizione della sveglia	42

Ripetizione numeri selezionati	27
Risoluzione errori (SMS)	35
Risoluzione errori generali	51
Risposta automatica	23, 38, 45
Rubrica	
gestire le voci	26
inviare voce/lista	
ad un altro portatile	26
posizione voci	25
salvare voce	25
Rubrica tel.	
aprire	17
copiare numero da testo	26
salvare numero del chiamante	
(SMS)	33
salvare voce	25
utilizzare numero	27
Rubrica telefonica	25

S

Sconosciuto	24
Screensaver	45
Scrivere (SMS)	31
Scrivere e modificare il testo	55
Segnale radio	
disattivazione	41
Segreteria di rete	40
ascoltare messaggio	40
Segreteria tel.	
ascoltare annunci	36
ascoltare messaggi	37
attivare/disattivare	36
gestire da remoto	39
Segreteria tel. di rete	40
Segreteria telefonica	36
Segreteria telefonica v. anche	
Segreteria tel. di rete	
Selezionare	
con la rubrica	25
selezione rapida	26
Selezione a impulsi (DP)	49
Selezione a toni (DTMF)	49
Selezione dalla rubrica	25
Selezione rapida	26
segreteria tel.	39
segreteria tel. di rete	40
Servizio Clienti	50
Servizio Clienti & Supporto Tecnico	50
Set caratteri	33
Sfondo v. Screensaver	

Shortcut.	21	funzione	1, 17
Simbolo		impegno linea	1, 23
batterie.	11	interno	1
blocco tasti	19	messaggi	1
display	17	R.	1
nuova voce	27	selezione rapida	1, 26, 39
Smaltimento.	53	viva voce	1
SMS.	31	Tasto 1 (selezione rapida)	1, 39
assistente di registrazione	31	Tasto messaggi	
cancellare	32	aprire lista	32
centro per l'invio	31	richiamare le liste	27
eliminazione anomalie	35	Tasto R	49
inoltrare	33	Telefonare	
leggere	32	a tariffe convenienti.	29
lista	28	rispondere ad una chiamata	23
lista bozze	32	sulla linea esterna	23
lista SMS ricevuti	32	sulla linea interna	43
PABX	34	Tempo di Flash.	49
possibili soluzioni a problemi.	35	Terminare	
rispondere o inoltrare	33	chiamata	23
salvare numero in rubrica	33	Tipo di selezione	49
scrivere.	55	Toni di avviso.	46
su sistemi telefonici	34	Tono batteria scarica.	46
Snooze (sveglia)	42	Tono di conferma.	46
Solleva e Parla.	23	Tono di errore	46
Sopprimere		V	
preselezione	30	Visualizzazione	
Spegnere		durata della chiamata	30
portatile	19	numero (CLI/CLIP)	23
Stand-by (display)	19	Visualizzazione numero	
Stand-by, tornare in.	19	tel. del chiamante	23
Suoneria		Viva voce.	24
impostare la melodia	46, 48	tasto	1
impostare volume	48	Voce	
modificare	46	dalla rubrica tel. (selezionare)	25
Sveglia.	42	memorizzare (segreteria di rete)	40
T		memorizzare/modificare	
Tasti		(preselezione)	30
assegnare voce della rubrica	26	Volume	45
selezione rapida.	26	di conversazione	45
Tasti funzione	1, 17	ricevitore	45
Tasto		suoneria	46, 48
accensione/spengimento	1	viva voce	45
asterisco	1, 46	Volume ricevitore.	45
cancella	17		
cancelletto	1, 19		
di fine chiamata.	1, 23		
di navigazione.	1, 17		