





Design Micro-HiFi-System M-Budget

Gratulation!

Mit diesem Design Micro-HiFi-System haben Sie ein Qualitätsprodukt erworben, welches mit grösster Sorgfalt hergestellt wurde. Es wird Ihnen bei richtiger Pflege während Jahren gute Dienste erweisen.

Vor der ersten Inbetriebnahme bitten wir Sie jedoch, die vorliegende Bedienungsanleitung gut durchzulesen und vor allem die Sicherheitshinweise am Schluss der Anleitung genau zu beachten.

Personen, die mit der Bedienungsanleitung nicht vertraut sind, dürfen das Gerät nicht benutzen.

INHALTSVERZEICHNIS:

		Seite
1. BEDIENELEMENTE	Gerät	2
	Fernbedienung	4
2. VORBEREITUNG	Anlage aufstellen	6
	Lautsprecher anschliessen	6
	Stromanschluss	6
	Batterie in Fernbedienung einsetzen	7
	Uhrzeit stellen	7
3. INBETRIEBNAHME	Gerät ein-/ausschalten	8
	Musikquelle wählen: Radio, CD, AUX, USB und Card	8
	Lautstärke und Ton einstellen	8
	Radiobetrieb	8
	Radiosender speichern	9
	CD-Wiedergabe starten / stoppen	9
	CD-Titel auswählen	9
	MP3-CD-Wiedergabe starten / stoppen	10
	MP3-CD-Titel auswählen	10
	MP3-CD-Album auswählen	10
	MP3-CD-Titel anzeigen	10
	Informationen zu MP3	11
	Programmierte CD-Wiedergabe	11
	Wiederholfunktion (REPEAT)	12
	Zufallswiedergabe (RANDOM)	12
	Timer-Funktion	13
	Sleep-«Einschlaf-» Funktion	13
4. ANSCHLÜSSE	MP3-Flash-Player oder SD-Card anschliessen und wiedergeben	14
	Kopfhörer anschliessen	15
	Externes Wiedergabegerät anschliessen (AUX-IN)	15
5. FEHLFUNKTIONEN	Fehlfunktionen durch elektrostatische Entladungen	15
6. ALLG. INFORMATIONEN	Pflege und Unterhalt, CD's Compact Discs	16
7. TECHNISCHE DATEN		16
8. ENTSORGUNG		16
9. SICHERHEITSHINWEISE		17



Deutsch

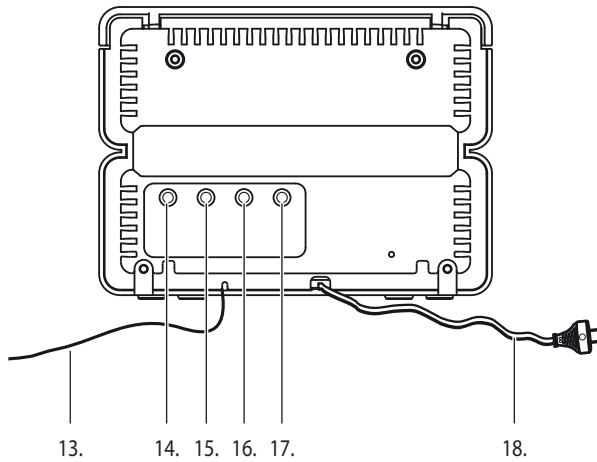
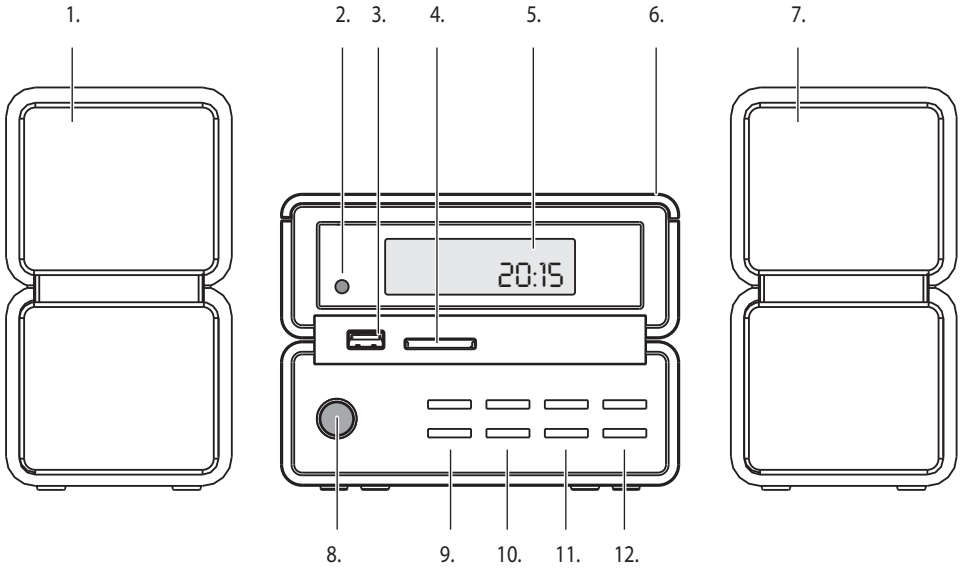



BEDIENELEMENTE

Vorderseite:

1. Lautsprecher links
2. REMOTE SENSOR Fernbedienungsempfänger
3. USB DRIVE USB-Anschluss für Flash-MP3-Spieler
4. SD CARD Einschub für SD-Card mit MP3-Liedern
5. LCD-Anzeige
6. CD-Abdeckung Nach oben schwenkend
7. Lautsprecher rechts
8. ON/Standby Ein-/Aus-Taste
9. **◀◀** BACK Vorhergehendes Stück (CD)
TUNE – Suchlauf abwärts (Radio)
FUNCTION Umschaltung zwischen Radio-, CD-, AUX-, USB und Card
10. **▶▶** PLAY / PAUSE Wiedergabe- und Pause-Taste
■ STOP Stopp-Taste
11. **▶▶▶** NEXT Nächstes Stück (CD)
TUNE + Suchlauf vorwärts (Radio)
BAND/FOLDER Umschaltung zwischen UKW (FM) und Mittelwelle (MW) / Ordner wählen (MP3-CD)
12. VOLUME + Lautstärke höher
VOLUME – Lautstärke tiefer

Deutsch

Rückseite:

13. UKW-Antenne Für guten Empfang auseinanderziehen/ausrichten
14. PHONES Kopfhörerbuchse 3.5 mm (schaltet Lautsprecher aus)
15. SPKR «R» Lautsprecher rechts
16. SPKR «L» Lautsprecher links
17. AUX-IN Anschlüsse für ein externes Wiedergabegerät (z.B. MP3-Player, Kassettengerät, DVD)
18. Netzkabel



Deutsch

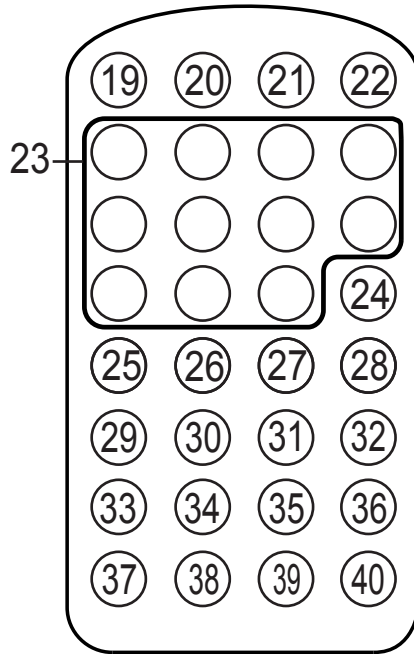



BEDIENELEMENTE

Fernbedienung:

- | | |
|--------------------|--|
| 19. Ein-/Aus-Taste | |
| 20. FUNC. | Umschaltung zwischen Radio-, CD-, AUX-, USB und Card |
| 21. BAND | Umschaltung zwischen UKW (FM) und Mittelwelle (MW) |
| 22. MUTE | Stummschaltung (schaltet Ton aus und wieder ein) |
| 23. 1-0 | Eingabetasten |
| 24. STEREO/MONO | Stereo-/Mono-Umschaltung für Radio |
| 25. ◀◀ | Vorhergehendes Stück (CD) |
| TUNE - | Suchlauf abwärts (Radio) |
| 26. PLAY/PAUSE | Wiedergabe- und Pause-Taste |
| 27. ▶▶ | Nächstes Stück (CD) |
| TUNE + | Suchlauf aufwärts (Radio) |
| 28. EQ. | Equalizer; Wahl der verschiedenen vorprogrammierten Toneinstellungen |
| 29. FOLDER-/ MEM- | Ordner abwärts blättern / Speicher abwärts blättern |
| 30. ■ | Stopp-Taste |
| 31. FOLDER+/ MEM+ | Ordner aufwärts blättern / Speicher aufwärts blättern |
| 32. VOL. + | Lautstärke höher |
| 33. RANDOM | Zufallswiedergabe |
| 34. PROG | Titel programmieren (CD) |
| MEMORY | Sender programmieren (Radio) |
| 35. REPEAT | Lied oder CD wiederholen |
| 36. VOL - | Lautstärke tiefer |
| 37. TIMER | Timerbetrieb |
| 38. ALARM | Alarntaste |
| 39. SLEEP | Sleep-(«Einschlaf-») Funktion |
| 40. TIME / SNOOZE | Uhrzeit stellen / Weckwiederholung nach 9 Min. |



VORBEREITUNG

Sicherheitshinweise

- Beachten Sie vor der Inbetriebnahme die Sicherheitshinweise auf Seite 17.

Deutsch

Anlage aufstellen

- Anlage auf eine stabile Unterlage stellen. Beachten Sie die Sicherheitshinweise auf Seite 17.
- Achten Sie darauf, dass nach oben mindestens 15 cm freier Raum für die CD-Türe vorhanden ist.

Lautsprecher anschliessen

- Lautsprecherkabel abwickeln.
- Rechter Lautsprecher an der Buchse SPKR «R» anschliessen.
- Linker Lautsprecher an der Buchse SPKR «L» anschliessen.

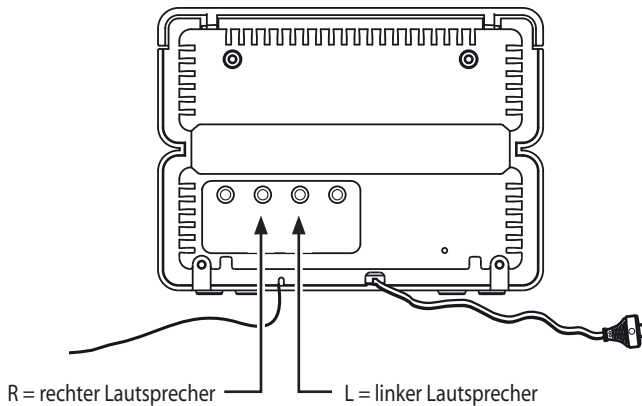

Stromanschluss

- Netzkabel an der Netzsteckdose (230 V) einstecken (kontrollieren, ob die Netzspannung mit der Angabe auf dem Typenschild übereinstimmt).
- Bei längerem Nichtgebrauch z.B. während den Ferien, immer Netzstecker ziehen (Stromsparen).





Batterie in Fernbedienung einsetzen

- Die Batterie ist ab Werk eingesetzt. Es muss lediglich die Isolation entfernt werden.
- Transparente Isolation fest aus dem Batteriefach ziehen.
- Nach längerem Gebrauch muss die Batterie ersetzt werden (Typ: CR 2032).
- Fernbedienung umkehren (Oberseite nach unten).
- Batteriefach öffnen (zuerst die kleine Verriegelung auf der linken Seite nach rechts drücken und dann die Halterung nach aussen ziehen).
- Batterie einlegen («+»-Zeichen nach oben) und dann Halterung in Fach schieben, bis sie einrastet.
- Batterie kontrollieren: Fernbedienung auf Gerät richten und mit der roten Taste Gerät ein-/ausschalten.

Uhrzeit stellen

Die Uhrzeit wird mit der LCD-Anzeige (5.) angezeigt und muss bei der ersten Inbetriebnahme eingestellt werden. Sie muss nach einem Stromausfall neu gestellt werden.

- Um die Uhrzeit einzustellen, Gerät mit ON/Standby-Taste (8.) ausschalten.
- Taste «TIME/SNOOZE» (40. auf der Fernbedienung) 3 Sekunden lang gedrückt halten. In der Anzeige erscheint 0:00 (die erste Ziffer blinkt).
- Mit «|◀◀»- oder «▶▶|»-Taste (25./27.) die Stunde einstellen und mit Taste «TIME/SNOOZE» (40.) bestätigen. In der Anzeige erscheint z.B. 20:00 (die letzten beiden Ziffern blinken).
- Mit «|◀◀»- oder «▶▶|»-Taste (25./27.) die Minuten einstellen und mit Taste «TIME/SNOOZE» (40.) bestätigen. In der Anzeige erscheint die eingestellte Uhrzeit, z.B. 20:15.

Hinweis:

- Wird innert 5 Sekunden keine Taste gedrückt, verlässt das Gerät den Zeiteinstellungs-Modus automatisch. Programmiervorgang wiederholen.



INBETRIEBNAHME

Gerät ein-/ausschalten

- Das Gerät durch Drücken der grossen «ON/Standby»-Taste (8.) einschalten. Die blaue Beleuchtung schaltet sich ein und in der Anzeige wird kurz **WELCOME** angezeigt. Anschliessend schaltet das Gerät in den zuletzt gewählten Zustand, z.B. Radio.
- Durch erneutes Drücken der «ON/Standby»-Taste Gerät wieder ausschalten. In der Anzeige wird zuerst **GOOD BYE** und dann die Uhrzeit angezeigt, z.B. **20:15**, anschliessend schaltet die blaue Beleuchtung aus.

Deutsch

Musikquelle wählen: Radio, CD, AUX, USB und Card

- Durch wiederholtes Drücken der Taste «FUNCTION» (9.) (oder «FUNC» (20.) auf der Fernbedienung) kann zwischen den verschiedenen Musikquellen ausgewählt werden. Die Möglichkeiten:
 - **RADIO** = Radio-Betrieb
 - **CD** = CD-Betrieb
 - **USB** = MP3-Betrieb (Wiedergabe ab MP3-Player, der an der USB-Buchse angeschlossen ist)
 - **CARD** = Musik ab SD-Card wiedergeben
 - **AUX IN** = Externe-Quelle (= Geräte, die an der rückseitigen «AUX IN»-Buchse angeschlossen sind)
- Die letzte Betriebsart wird beim Ausschalten gespeichert und nach dem Wiedereinschalten automatisch wieder eingestellt, z.B. Radio.

Lautstärke und Ton einstellen

- Mit den Tasten «VOLUME -» und «VOLUME +» (12.) (oder 32./36. auf der Fernbedienung) kann die Lautstärke leiser oder lauter eingestellt werden.
Die Lautstärke wird gespeichert und beim Wiedereinschalten des Gerätes automatisch wieder eingestellt.
- Mit der Taste «MUTE» (22. auf Fernbedienung) wird der Ton stummgeschaltet, z.B. während eines Telefonats. In der Anzeige leuchtet «MUTE». Durch erneutes Drücken wird der Ton wieder eingeschaltet.
- Durch wiederholtes Drücken der Taste «EQ» (= Equalizer) (28.) können die verschiedenen vorprogrammierten Tonprogramme abgerufen werden: **FLAT** (= Neutralstellung), **ROCK**, **CLASSIC**, **POP** und **JAZZ**.

Radio-Betrieb

- Gerät mit «ON/Standby»-Taste einschalten.
- «FUNCTION»-Taste so oft drücken, bis **RADIO** angezeigt wird.
- Mit Taste «BAND/FOLDER» (11.) gewünschten Wellenbereich wählen («FM» für UKW oder «AM» für Mittelwelle).
- Bei UKW-Betrieb kann der Empfang von schwachen Signalen durch Ausrichten der UKW-Wurfantenne (13.) verbessert werden.
- «**◀◀ TUNE -**»- oder «**▶▶ TUNE +**»-Taste (9./11.) während 2 Sekunden gedrückt halten, um den automatischen Sendersuchlauf zu starten. Sobald ein Sender gefunden wird, hält der Suchlauf an und Sie hören den Sender. In der Anzeige wird die Frequenz angezeigt, z.B. **Fm 103.50**. Bei Stereo-Sendern erscheint oben links in der Anzeige «Stereo». Bei schwachem Signal kann der Stereo-Empfang rauschen. Schalten Sie in diesem Fall auf Mono (Taste «STEREO/MONO» (24.) auf der Fernbedienung drücken).
- Durch erneutes Gedrückthalten der «**◀◀ TUNE -**»- oder «**▶▶ TUNE +**»-Taste (9./11.) wird der Sendersuchlauf neu gestartet.
- Durch kurzes Drücken der «**◀◀ TUNE -**»- oder «**▶▶ TUNE +**»-Taste (9./11.) kann der Sender auch schrittweise abgestimmt werden.





Radio-Sender speichern

- Sender suchen.
- Taste «PROG/MEMORY» (34.) kurz drücken. In der Anzeige erscheint «MEMORY» und links blinkt der erste freie Speicherplatz, z.B. 01.
- Mit den beiden Tasten «FOLDER +/ MEM +» (31.) und «FOLDER -/ MEM -» (29.) den gewünschten Speicherplatz wählen, z.B. 05 und mit «PROG/MEMORY» (34.) bestätigen. Der Sender ist gespeichert.
- Um weitere Sender zu speichern, Vorgang wiederholen. Es können bis zu 40 Sender gespeichert werden (20 UKW und 20 Mittelwelle).
- Mit den beiden Tasten «FOLDER +/ MEM +» (31.) und «FOLDER -/ MEM -» (29.) kann durch den Speicher geblättert werden, um den gewünschten Sender zu hören.

CD-Wiedergabe starten / stoppen

- Gerät mit «ON/Standby»-Taste einschalten.
- «FUNCTION»-Taste so oft drücken, bis CD angezeigt wird.
- CD-Fach öffnen (mit Griffmulde auf der rechten Seite).
- CD einlegen (Beschriftung nach oben). Es können auch Mini-CD's mit 8 cm Durchmesser abgespielt werden.
- CD-Fach schliessen.
- Mit PLAY/PAUSE-Taste ►|| Wiedergabe starten (in der Anzeige erscheinen «CD», die Stücknummer und die Spielzeit).
- Der CD-Player spielt bis zum Ende der CD und stoppt dann automatisch.
- Mit PLAY/PAUSE-Taste ►|| Wiedergabe unterbrechen (die Anzeige blinkt). Durch erneutes Drücken weiterspielen.
- Mit der Stopp-Taste ■ Wiedergabe stoppen.
- CD-Fach öffnen, um CD zu entnehmen (falls die CD noch dreht, warten bis sie stoppt).

Hinweise:



- TV-Geräte, Mobiltelefone usw. können Störgeräusche verursachen. In diesem Falle Abstand zu diesen Geräten erhöhen.
- Selbstaufgenommene Audio-CD's können nur verwendet werden, wenn sie im PC «finalisiert» wurden.
- Beachten Sie die allgemeinen Informationen zu CD's auf Seite 16.

CD-Titel auswählen





- Durch einmaliges Drücken der Taste «||◀◀ TUNE -» kann der aktuelle Titel neu abgespielt werden. Durch wiederholtes Drücken kann zu vorhergehenden Titeln zurückgeblättert werden.
- Mit der Taste «▶▶|| TUNE +» kann zu den nächsten Titeln geblättert werden.
- Werden die «||◀◀ TUNE -» oder «▶▶|| TUNE +» gedrückt gehalten, erfolgt schneller Rück- oder Vorlauf. Während des schnellen Rück-/Vorlaufs ist der Ton leiser geschaltet.
- Mit der Fernbedienung können Titel direkt angewählt werden, indem die Nummer eingegeben wird, z.B. «5».



MP3-CD-Wiedergabe starten / stoppen

- Gerät mit «ON/Standby-Taste einschalten.
- «FUNCTION»-Taste so oft drücken, bis  angezeigt wird.
- CD-Fach öffnen (mit Griffmulde auf der rechten Seite).
- CD einlegen (Beschriftung nach oben). Es können auch Mini-CD's mit 8 cm Durchmesser abgespielt werden.
- CD-Fach schliessen (in der Anzeige erscheinen die Stücknummer und die Spielzeit).
- Der CD-Player spielt bis zum Ende der CD und stoppt dann automatisch.
- Mit PLAY/PAUSE-Taste  Wiedergabe unterbrechen. Durch erneutes Drücken weiterspielen.
- Mit der Stopp-Taste  Wiedergabe stoppen.
- CD-Fach öffnen um CD zu entnehmen.



MP3-CD-Titel auswählen

- Durch einmaliges Drücken der Taste  TUNE -» kann der aktuelle Titel neu abgespielt werden. Durch wiederholtes Drücken kann zu vorhergehenden Titeln zurückgeblättert werden.
- Mit der Taste  TUNE +» kann zu den nächsten Titeln geblättert werden.
- Werden die Taste  TUNE -» oder  TUNE +» gedrückt gehalten, erfolgt schneller Rück- oder Vorlauf. Während des schnellen Rück-/Vorlaufs ist der Ton stumm geschaltet.
- Mit der Fernbedienung können Titel direkt angewählt werden, indem die Nummer eingegeben wird.

MP3-CD-Album auswählen

- Bei MP3-CD's kann durch wiederholtes Drücken der Taste «FOLDER -/MEM-» (29.) oder «FOLDER +/MEM+» (31.) das Album gewählt werden. Die Albumnummer wird links von der Spielzeit-Anzeige dargestellt, z.B. «002» (= Folder 002 für Album 02).

MP3-CD-Titel anzeigen

- Bei MP3-CD's können, sofern auf der CD gespeichert, Titel und Künstlernamen dargestellt werden.
- Taste  (26.) (auf der Fernbedienung) während der Wiedergabe gedrückt halten, um die Angaben lesen zu können (in der Anzeige erscheint kurz «ID ON»).
- In der Anzeige erscheint eine Laufschrift mit Albumnamen, Künstlernamen und Titel. Wird die Taste  (26.) erneut gedrückt gehalten, schaltet die Anzeige wieder auf Spielzeit zurück (in der Anzeige erscheint kurz «ID OFF»).





Informationen zu MP3

- MP3 (MPEG 2, Layer 3) ist ein digitales Audiodateiformat für Musiktitel. Dieses ist stark komprimiert und benötigt, im Vergleich zu «normalen» Audio-CD-Titeln, viel weniger Speicherplatz.
- MP3-CD's erlauben eine weit längere Aufzeichnungszeit als die gewöhnlichen 74 Minuten einer normalen Audio-CD. Die genaue Länge der Aufzeichnungszeit hängt von der Kompressionsrate des Musiktitels ab. Die Kompressionsrate wird in «Kbps» (Kilobits pro Sekunde) angegeben, z.B. «128 kbps». Je höher dieser Zahlenwert ist, desto besser ist die Tonqualität und desto grösser wird die MP3-Datei. Die Aufzeichnungszeit auf einer CD-R wird dagegen kürzer. Normalerweise passen bei einer Kompressionsrate von 128 kbps ungefähr 250-300 Minuten Aufzeichnungszeit auf eine CD-R.
- Musiktitel im MP3-Format können zusammen mit Textinformation aufgezeichnet werden, die ein Bestandteil der Datei sind. Es können Titel und Künstlername aufgezeichnet werden. Das Gerät kann diese dann finden.
- MP3-Titel können vom Internet heruntergeladen werden (bitte die Copyright-Bestimmungen beachten), oder mit spezieller Software an einem PC/MAC selber umgewandelt werden.

Programmierte CD-Wiedergabe

Es lassen sich bis zu 20 Titel in beliebiger Reihenfolge speichern.

- CD einlegen. Falls schon eine eingelegt ist, mit der Stopp-Taste ■ Wiedergabe stoppen.

1. «Normale» Audio-CD's programmieren und wiedergeben

- Programmiertaste «PROG./MEMORY»-Taste (34.) drücken, um die Programmfunktion einzuschalten. Im Display erscheint folgende Anzeige:



- Mit Taste «◀◀ TUNE -» oder «▶▶ TUNE +» (25./27.) erstes Lied wählen und mit Taste «PROG./MEMORY» (34.) bestätigen. In der Anzeige erscheint «P-02» für den zweiten Programmspeicherplatz.
- Mit Taste «◀◀ TUNE -» oder «▶▶ TUNE +» (25./27.) nächstes Lied wählen und mit Taste «PROG./MEMORY» bestätigen. In der Anzeige erscheint «03» für den dritten Programmspeicherplatz.
- Vorgehen wiederholen, bis alle gewünschten Titel gewählt sind.
- Mit PLAY/PAUSE-Taste ▶|| Wiedergabe des Programms starten. Die CD wird eingelesen und der erste programmierte Titel ertönt (in der Anzeige erscheinen die Stücknummer und die Spielzeit und «MEMORY»).
- Mit den Tasten «◀◀ TUNE -» oder «▶▶ TUNE +» kann zum vorherigen/nächsten Programm-Titel gesprungen werden.
- Mit der Stopp-Taste ■ Programm-Wiedergabe stoppen («Memory» erlischt in der Anzeige).

Fortsetzung ...



2. MP3-CD's programmieren und wiedergeben

- Programmierstaste «PROG./MEMORY»-Taste (34.) drücken, um die Programmfunktion einzuschalten. Im Display erscheint folgende Anzeige:

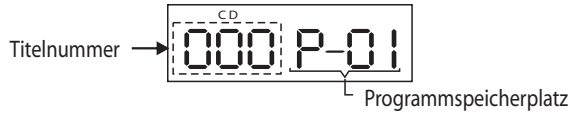

- Mit Taste «◀◀ TUNE -» oder «▶▶ TUNE +» (25./27.) Titel wählen und mit Taste «PROG./MEMORY» (34.) bestätigen (in der Anzeige erscheint «P-2» für den zweiten Speicherplatz).
- Mit Taste «PROG./MEMORY» (34.) weiterfahren (in der Anzeige blinkt links wieder «00» für die nächste Albumnummer und rechts erscheint «P-02» für den zweiten Programmspeicherplatz).
- Vorgehen wiederholen, bis alle gewünschten Titel gewählt sind.
- Mit Taste «FOLDER -/MEM -» oder «FOLDER +/MEM +» (29./31.) kann auch ein anderer Ordner gewählt werden. Anschließend mit «◀◀ TUNE -» oder «▶▶ TUNE +» (25./27.) Titel wählen und mit Taste «PROG./MEMORY» (34.) bestätigen (in der Anzeige erscheint z.B. «P-3» für den dritten Speicherplatz).

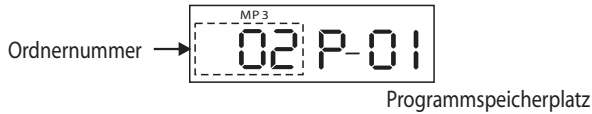

- Mit PLAY/PAUSE-Taste ▶|| Wiedergabe des Programms starten. Die CD wird eingelesen und der erste programmierte Titel ertönt (in der Anzeige erscheinen die Stücknummer, die Spielzeit und «Memory»).
- Mit «◀◀ TUNE -» oder «▶▶ TUNE +» kann zum vorherigen/nächsten Programm-Titel gewechselt werden.
- Mit der Stopp-Taste ■ Programm-Wiedergabe stoppen.

Wiederholfunktion (REPEAT)

Mit Hilfe der Wiederholfunktion lässt sich ein Stück, eine CD, ein Album oder ein Programm wiederholen.

1. Bei CD- oder Programm-Wiedergabe

- «REPEAT»-Taste (35.) 1x drücken, um das Stück zu wiederholen (in der Anzeige erscheint «REPEAT»).
- «REPEAT»-Taste 2 x drücken, um die CD zu wiederholen (in der Anzeige erscheint «REPEAT ALL»).
- Um die Wiederholfunktion wieder auszuschalten, Stopp-Taste ■ drücken (die «REPEAT»-Anzeige verschwindet).

2. Bei MP3-CD- oder Programm-Wiedergabe

- «REPEAT»-Taste (35.) 1x drücken, um das Stück zu wiederholen (in der Anzeige erscheint «REPEAT»).
- «REPEAT»-Taste 2x drücken, um die CD zu wiederholen (in der Anzeige erscheint «REPEAT FOLDER»).
- «REPEAT»-Taste 3x drücken, um das Album zu wiederholen (in der Anzeige erscheint «REPEAT ALL»).
- Um die Wiederholfunktion wieder auszuschalten, Stopp-Taste ■ drücken (die «REPEAT»-Anzeige verschwindet).

Zufallswiedergabe (RANDOM)

Bei der Zufallswiedergabe werden die Titel einer CD in einer zufälligen Reihenfolge wiedergegeben.

- Durch Drücken der «RANDOM»-Taste (33.) Zufallswiedergabe starten (in der Anzeige erscheint «RAND ON» und «RANDOM»).
- Durch erneutes Drücken der «RANDOM»-Taste Zufallswiedergabe wieder ausschalten.





Timer-Funktion (automatisches Einschalten)

Mit dem Timer kann das Gerät automatisch ein- und wieder ausgeschaltet werden.

Weckzeit stellen

- Gerät einschalten und mit Taste «FUNC» (20.) die Quelle einstellen, mit der Sie geweckt werden möchten, z.B. CD oder Radio. Falls mit Radio geweckt werden soll, den gewünschten Sender mit «Folder/MEM-» oder «Folder +/MEM +» (29./31.) wählen.
- Anschliessend Gerät mit ON/Standby-Taste ausschalten.
- Um die Weckzeit einzustellen, Taste «TIMER» (37.) auf der Fernbedienung während 2 Sekunden gedrückt halten. In der Anzeige erscheint «TMR ON».
- Anschliessend kurz die «TIMER»-Taste drücken. In der Anzeige erscheint 0:00 (die erste Ziffer blinkt).
- Mit den Tasten «|◀◀ TUNE -» oder «▶▶| TUNE +» (25./27.) die Weckzeit-Stunde einstellen und mit Taste «TIMER» (37.) bestätigen. In der Anzeige erscheint z.B. 06:00 (die letzten beiden Ziffern blinken).
- Mit den Tasten «|◀◀ TUNE -» oder «▶▶| TUNE +» (25./27.) die Minuten einstellen und mit Taste «TIMER» (37.) bestätigen. In der Anzeige erscheint «TMR OFF» für die Ausschaltzeit.
- Mit den Tasten «|◀◀ TUNE -» oder «▶▶| TUNE +» (25./27.) die Ausschalt-Stunde einstellen und mit Taste «TIMER» (37.) bestätigen. In der Anzeige erscheint z.B. 7:00 (die letzten beiden Ziffern blinken).
- Mit den Tasten «|◀◀ TUNE -» oder «▶▶| TUNE +» (25./27.) die Minuten einstellen und mit Taste «TIMER» (37.) bestätigen. In der Anzeige erscheint wieder die normale Uhrzeit.

Hinweis:

- Wird innert 5 Sekunden keine Taste gedrückt, verlässt das Gerät automatisch den Programmiermodus.

Timer ein-/ausschalten

- Der Timer wird durch kurzes Drücken der Taste «TIMER» (37.) ein- oder durch erneutes Drücken wieder ausgeschaltet (bei eingeschaltetem Timer wird in der Mitte des Displays «TIMER» angezeigt).
- Das Gerät schaltet sich zur gewünschten Zeit ein und startet mit CD-, USB-, Card-, oder Radio-Wiedergabe (bei Radio-Wiedergabe schaltet sich der zuletzt gehörte Radiosender ein). Nach Erreichen der Ausschaltzeit schaltet sich die Anlage wieder aus. Dieser Vorgang wird täglich wiederholt.
- Der Timer kann durch Drücken der «ON/Standby»-Taste sofort unterbrochen werden (die Anlage schaltet sich dann am nächsten Morgen wieder zur eingestellten Weckzeit ein).

Sleep-(«Einschlaf-») Funktion

Mit der Einschlaffunktion kann die Anlage in 10-Minuten-Schritten ausgeschaltet werden.

- Gerät mit ON/Standby-Taste einschalten.
- Taste «SLEEP» (39.) auf der Fernbedienung so oft drücken, bis die gewünschte Einschlafzeit eingestellt ist, z.B. 20 Minuten (bei aktivierter Funktion erscheint in der Anzeige oben rechts «SLEEP»). Die Anlage schaltet sich nach der eingestellten Dauer automatisch aus.



ANSCHLÜSSE

MP3-Flash-Player oder SD-Card anschliessen und wiedergeben

Auf der linken Seite kann an der USB-Buchse ein MP3-Player mit sogenanntem Flash-Speicher angeschlossen werden. Es kann auch eine SD-Card mit MP3-Musik in den Einschub gesteckt werden.

- Vor dem Anschliessen eines MP3-Players oder Einstecken einer SD-Card mit der Taste «FUNC» (20.) zuerst Radio oder CD anwählen, da der Player oder die Karte sonst beim Anschliessen oder Einstecken Schaden nehmen können (bzw. Datenverlust).
- MP3-Player an USB-Buchse anschliessen oder SD-Card in Slot einlegen.
- «FUNC»-Taste so oft drücken, bis USB oder CARD angezeigt wird.

Deutsch

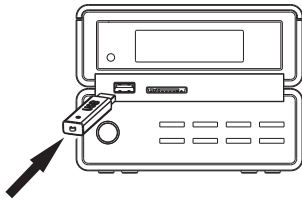

USB-Anschluss

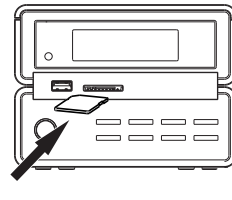

SD-Card-Einschub

- Über die USB-Buchse (bzw. den Einschub) wird eine Verbindung mit dem MP3-Player hergestellt. Nach einigen Sekunden erscheinen in der Anzeige abwechselnd die Albumnummer mit der Spielzeit und die Liednummer mit der Spielzeit. Die Wiedergabe des ersten Stücks beginnt automatisch.
- Mit PLAY/PAUSE-Taste ►|| Wiedergabe unterbrechen. Durch erneutes Drücken weiterspielen.
- Mit der Stopp-Taste ■ Wiedergabe stoppen.
- Durch einmaliges Drücken der Taste ◀◀◀ TUNE → kann der aktuelle Titel neu abgespielt werden. Durch wiederholtes Drücken kann zu vorhergehenden Titeln zurückgeblättert werden.
- Mit der Taste ▶▶▶ TUNE +» kann zu den nächsten Titeln geblättert werden.
- Wie bei der CD-Wiedergabe können mit der «REPEAT»- und der «RANDOM»-Taste Titel und Alben wiederholt oder nach dem Zufallsprinzip abgespielt werden (siehe auch Seite 12).

Hinweise:

- Bevor der MP3-Player angeschlossen wird, zuerst mit der Taste «FUNC» RADIO oder CD einstellen.
- Die Dauer für das Einlesen der Daten kann je nach Grösse des Speichers bis zu 60 Sekunden dauern.
- Die maximale SD-Card-Speichergösse darf 1 GB nicht überschreiten.
- Obwohl die Stereo-Anlage die USB-Standards 1.1 und 2.0 erfüllt, kann es vorkommen, dass einige MP3-Player nicht funktionieren (infolge Nichteinhaltung der Standards).
- MP3-Player mit integrierter Harddisk funktionieren nicht.





Kopfhörer anschliessen

- Auf der Rückseite befindet sich der Kopfhörer-Anschluss (14.). An diesem kann ein Stereokopfhörer mit Klinenstecker (3.5 mm) angeschlossen werden.
- Vor dem Anschliessen des Kopfhörers Lautstärke reduzieren.
- Bei eingestecktem Kopfhörer werden die Lautsprecher der Stereo-Anlage automatisch ausgeschaltet.
- Um Hörschäden vorzubeugen, Lautstärke nicht zu laut einstellen.
- Bevor Sie den Kopfhörer wieder ausstecken, unbedingt Lautstärke reduzieren.

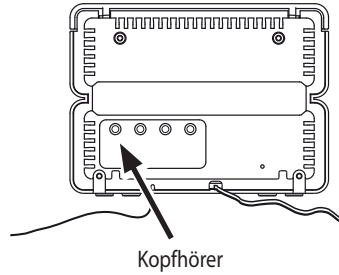

Deutsch

Externes Wiedergabegerät anschliessen (AUX-IN)

An der rückwärtigen «AUX-IN»-Buchse (17.) kann ein externes Wiedergabegerät angeschlossen werden. So kann beispielsweise ein Kassettengerät, ein MP3-Player mit Tonausgang oder ein TV-Gerät angeschlossen werden (Plattenspieler können nicht angeschlossen werden, da deren Ausgangspegel zu klein ist).

- Externes Gerät mit einem geeigneten Kabel verbinden (die Anlage hat sogenannte 3.5 mm Klinen-Anschlüsse).
- Zuerst externes Gerät und dann die Anlage mit «ON/Standby»-Taste einschalten.
- «FUNC»-Taste so oft drücken, bis **AUX IN** angezeigt wird.
- Beim externen Gerät die Wiedergabe starten.
- Lautstärke einstellen.

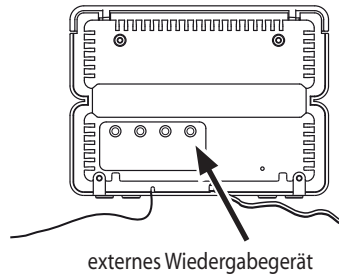

FEHLFUNKTIONEN

- Elektrostatische Entladungen können zu Funktionsstörungen führen. Um diese zu beseitigen, Gerät für einige Minuten vom Netz trennen (Netzstecker ziehen).



ALLGEMEINE INFORMATIONEN

Pflege und Unterhalt

- Gehäuse mit einem weichen, sauberen und mit lauwarmem Wasser angefeuchteten Tuch reinigen.
- Nie Lösungsmittel wie Reinbenzin oder andere starke chemische Reinigungsmittel verwenden, da diese die Gehäuseoberfläche angreifen können.
- Wichtig: Es dürfen keine Flüssigkeiten ins Innere des Gerätes gelangen.

CD's Compact Discs

- Gehen Sie behutsam mit CD's um. Dies gewährleistet eine lange Lebensdauer.
- CD am Rand festhalten und durch leichtes Drücken auf die Nabe in der Mitte aus der Verpackung nehmen.
- Glänzende Seite der CD nicht berühren, CD auch nicht biegen.
- CD mit der bedruckten Seite (Label) nach oben ins CD-Fach einlegen.
- Eine verschmutzte CD lässt sich unter Umständen nicht störungsfrei abspielen. Schmutz mit einem weichen Tuch abwischen, dabei immer in einer geraden Linie von der Mitte der Disc nach aussen wischen.
VORSICHT: Zur Reinigung einer CD bitte keine Lösungsmittel verwenden (Plattensprays, Farbverdünner, Reinbenzin usw.).
- CD nach Gebrauch wieder in ihre Verpackung zurücklegen, damit sie nicht verwellt.
- Beim Zurücklegen darauf achten, die CD nicht zu zerkratzen.
- CD nicht direkter Sonneneinstrahlung, extremen Temperaturen oder hoher Luftfeuchtigkeit aussetzen.

TECHNISCHE DATEN

Betriebsspannung	230 V
Leistungsaufnahme	15 W
Batterie	Fernbedienung: 1 x Typ CR 2032

ENTSORGUNG

- Ausgediente Geräte bei einer Verkaufsstelle zur kostenlosen, fachgerechten Entsorgung abgeben.
- Geräte mit gefährlichem Defekt sofort entsorgen und sicherstellen, dass sie nicht mehr verwendet werden können.
- Geräte und Batterien nicht mit dem Hauskehricht entsorgen (Umweltschutz!).



SICHERHEITSHINWEISE

1. **BEDIENUNGSANLEITUNG LESEN** – Bitte vor der Inbetriebnahme des Geräts sämtliche Sicherheits- und Bedienungshinweise lesen.
2. **BEDIENUNGSANLEITUNG AUFBEWAHREN** – Bitte Sicherheits- und Bedienungshinweise aufbewahren für den Fall, dass später etwas nachgeschaut werden muss.
3. **WARNHINWEISE BEACHTEN** – Bitte sämtliche Warnhinweise am Gerät und in der Bedienungsanleitung befolgen.
4. **DEN ANWEISUNGEN FOLGEN** – Bitte sämtlichen Bedienungshinweisen folgen.
5. **WASSER UND FEUCHTIGKEIT** – Bitte das Gerät nicht in der Nähe von Wasser, z.B. neben einer Badewanne, einem Spülbecken, Waschbecken, Swimmingpool oder in einem feuchten Keller, verwenden. **GEFAHR VON STROMSCHLAG**, wenn das Gerät mit Wasser in Berührung kommt, bzw. reinfällt. In diesem Fall nicht nach dem Gerät greifen, sondern zuerst Netzstecker ziehen!
6. **BELÜFTUNG** – Gerät so aufstellen, dass eine ausreichende Belüftung gewährleistet ist und die Lüftungsöffnungen nicht abgedeckt sind. Gerät nie zudecken, nicht auf einem Bett, einem Sofa, einem dicken Teppich oder einer ähnlichen Oberfläche, oder an einem Ort mit ungenügender Luftzirkulation wie z.B. in einem Wandschrank, platzieren.
7. **WÄRME** – Gerät nicht in der Nähe von Wärmequellen wie Heizkörpern, Warmluft-Austrittsöffnungen, Öfen oder anderen Wärme abstrahlenden Gegenständen (einschliesslich Verstärkern), aufstellen.
8. **STROMVERSORGUNG** – Bitte das Gerät nur an das Netz anschliessen, wie es in der Bedienungsanleitung und auf dem Gerät selbst vermerkt ist.
9. **SCHUTZ DES NETZKABELS** – Bitte das Netzkabel so verlegen, dass niemand darauf tritt und dass es nicht abgeklemt werden kann durch Gegenstände, die darauf gelegt oder dagegen gestossen werden; besonders sollte auch darauf geachtet werden, dass das Kabel geräte- und steckdosenseitig sicher angeschlossen ist.
10. **REINIGUNG** – Bitte das Gerät nur gemäss Empfehlung reinigen.
11. **NICHTGEBRAUCH** – Bei Nichtgebrauch über einen längeren Zeitraum hinweg, bitte das Netzkabel von der Steckdose trennen und Batterie aus der Fernbedienung entfernen. Die Anlage kann nur durch Ziehen des Netzsteckers komplett vom Stromnetz getrennt werden.
12. **EINDRINGEN VON FREMDKÖRPERN UND FLÜSSIGKEITEN** – Bitte darauf achten, dass keine Gegenstände oder Flüssigkeiten durch Öffnungen ins Gerät gelangen.
13. **ZU REPARIERENDE BESCHÄDIGUNGEN** – Das Gerät muss durch Fachleute repariert werden, wenn:
 - Netzkabel oder Netzstecker beschädigt sind.
 - Gegenstände oder Flüssigkeiten über Öffnungen ins Gerät gelangt sind.
 - das Gerät im Regen gestanden hat oder ins Wasser gefallen ist.
 - das Gerät fallen gelassen oder das Gehäuse beschädigt worden ist.
 - das Gerät nicht ordnungsgemäss zu funktionieren scheint oder sich seine Leistung deutlich wahrnehmbar verändert hat.
14. **WARTUNG** – Bitte das Gerät nur so weit warten, wie in dieser Bedienungsanleitung beschrieben. Sämtliche weiteren Wartungsarbeiten sollten durch Fachleute ausgeführt werden.



WARNHINWEIS:

Um einen Brand oder elektrischen Schlag zu vermeiden, bitte das Gerät nicht Regen oder Feuchtigkeit aussetzen.

Deutsch



Diese Hinweise befinden sich am Boden, an der Seite oder auf der Rückseite des Geräts.

- VORSICHT: Um einen elektrischen Schlag zu vermeiden, Deckel (oder Rückseite) nicht entfernen. Überlassen Sie Wartungsarbeiten bitte Fachleuten.
- Das Blitzsymbol im gleichseitigen Dreieck weist auf nicht isolierte, «gefährliche» Spannung innerhalb des Geräts hin. Diese kann genügen, um jemandem einen elektrischen Schlag zu versetzen.
- Das Ausrufezeichen im gleichseitigen Dreieck weist hin auf wichtige Bedienungs- und Wartungs- (bzw. Service-) Hinweise in der Bedienungsanleitung des Geräts.
- Spritzwasserwarnung: Bitte das Gerät nicht nass spritzen und keine mit einer Flüssigkeit gefüllten Gegenstände wie z.B. Vasen auf das Gerät stellen.
- Warnhinweis: Bitte dem Gerät während des Betriebs ausreichende Belüftung ermöglichen.
- Mindestens 100 mm Freiraum rund um das Gerät sind für die ausreichende Belüftung erforderlich.
- Bitte keine brennenden Gegenstände wie z.B. Kerzen auf oder neben das Gerät stellen.
- Bitte verbrauchte Batterien sofort aus dem Batteriefach entnehmen und fachgerecht entsorgen. Batterien nicht ins Feuer werfen oder nachladen.



CLASS 1 LASER PRODUCT

Laser-Sicherheit

- Dieses Gerät verwendet einen unsichtbaren Laser. Nur Fachleute sollten das Gerät öffnen oder warten, da sonst Verletzungsgefahr besteht.
VORSICHT: Wird das Gerät nicht wie in dieser Bedienungsanleitung beschrieben verwendet, kann gefährliches Laserlicht austreten.
- GEFAHR/VORSICHT: Unsichtbares Laserlicht tritt aus, wenn der Deckelverschluss ausrastet oder blockiert wird. Bitte nicht direkt in den unsichtbaren Laserstrahl blicken.





Design Micro-HiFi-System M-Budget

Félicitations!

En achetant ce Design Micro-HiFi-System vous avez acquis un produit de qualité fabriqué avec soin. Si vous l'entretenez bien, il vous rendra de bons services pendant longtemps.

Cependant, avant la première mise en service, vous devez lire attentivement ce mode d'emploi et surtout respecter les consignes de sécurité se trouvant à la fin du mode d'emploi.

Les personnes qui n'ont pas pris connaissance du contenu de ce mode d'emploi, ne sont pas autorisées à utiliser l'appareil.

TABLE DES MATIÈRES:

		Page
1.	ELÉMENTS DE RÉGLAGE	Appareil 20
		Télécommande 22
2.	PRÉPARATION	Installer la chaîne 24
		Brancher les haut-parleurs 24
		Connexion électrique 24
		Placer la pile dans la télécommande 25
		Réglage de l'heure 25
3.	MISE EN SERVICE	Allumer/Eteindre l'appareil 26
		Choisir la source de musique: radio, CD, AUX, USB et carte 26
		Régler la puissance sonore et le son 26
		Fonctionnement de la radio 26
		Enregistrer l'émetteur radio 27
		Démarrer/Arrêter lecture CD 27
		Sélectionner titre de CD 27
		Démarrer/Arrêter lecture MP3-CD 28
		Sélectionner titre MP3-CD 28
		Sélectionner album MP3-CD 28
		Afficher titres MP3-CD 28
		Informations sur MP3 29
		Lecture programmée CD 29
		Fonction de répétition (REPEAT) 30
		Lecture aléatoire (RANDOM) 30
		Fonction timer 31
		Fonction «Sleep» (fonction endormissement) 31
4.	RACCORDEMENTS	Raccordement et lecture du MP3-Flash-Player carte SD 32
		Raccorder écouteurs 33
		Raccordement équipement de lecture externe (AUX-IN) 33
5.	PROBLEMES	Mauvais fonctionnement dû aux décharges électrostatiques 33
6.	INFORMATIONS GÉNÉRALES	Entretien et maintenance Disques compacts/CD 34
7.	DONNÉES TECHNIQUES	34
8.	ELIMINATION	34
9.	CONSIGNES DE SÉCURITÉ	35



Français

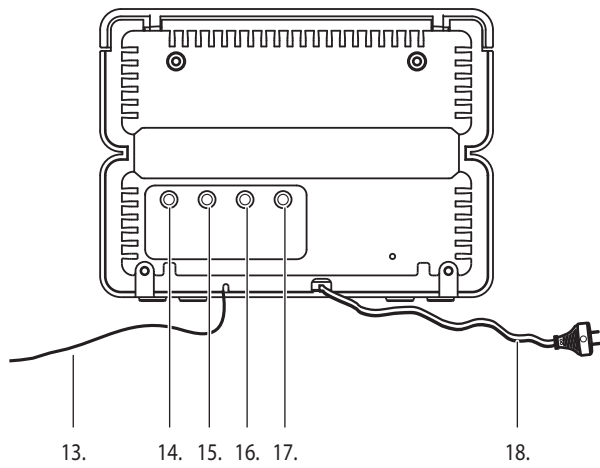
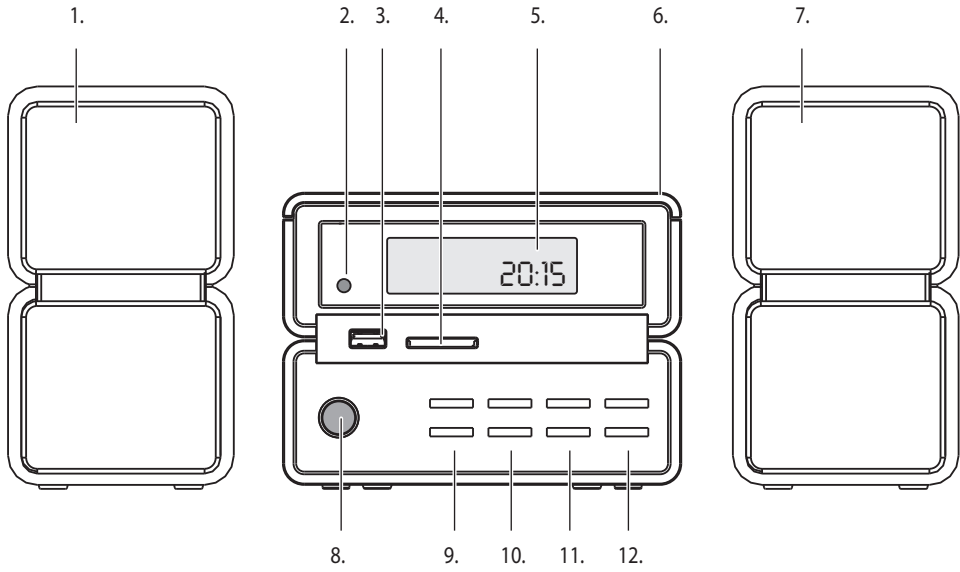



ELÉMENTS DE RÉGLAGE

Face de devant:

1. Haut-parleur gauche
2. REMOTE SENSOR Récepteur de télécommande
3. USB DRIVE Prise USB pour lecteur Flash MP3
4. SD CARD Entrée pour carte SD avec chansons MP3
5. Affichage LCD
6. Porte CD Relever
7. Haut-parleur droit
8. ON/ Standby Touche marche/arrêt
9. **◀◀** BACK Morceau précédent (CD)
TUNE - Recherche vers l'arrière (Radio)
FUNCTION Commutation entre radio, CD, AUX, USB et carte
10. **▶▶** PLAY / PAUSE Lecture/pause
■ STOP Touche arrêt
11. **▶▶▶** NEXT Morceau suivant (CD)
TUNE + Recherche vers l'avant (Radio)
BAND/FOLDER Commutation entre OUC (FM) et OM (MW) / Sélection classeur (CD MP3)
12. VOLUME + Hausser le volume
VOLUME - Baisser le volume

Français

Arrière:

13. Antenne FM La sortir/l'orienter pour une bonne réception
14. PHONES Prise écouteurs 3.5 mm (coupe les haut-parleurs)
15. SPKR «R» Haut-parleur droit
16. SPKR «L» Haut-parleur gauche
17. AUX-IN Prise pour connecter un appareil externe (lecteur MP3, lecteur cassette, DVD)
18. Cordon d'alimentation



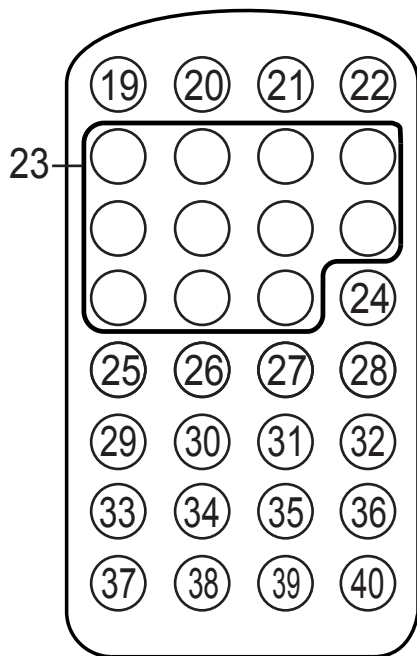

Français





COMMANDES

Télécommande:

- 19. Interrupteur marche/arrêt
- 20. FUNC. Commutation entre radio, CD, AUX, USB et carte
- 21. BAND Commutation entre OUC (FM) et OM (MW)
- 22. MUTE Pour éteindre et remettre le son
- 23. 1-0 Touches entrée
- 24. STEREO/MONO Commutation entre stéréo/mono pour radio
- 25.  Morceau précédent (CD)
TUNE - Recherche vers le bas (radio)
- 26. PLAY/PAUSE Touche lecture et pause
- 27.  Morceau suivant (CD)
TUNE + Recherche vers le haut (radio)
- 28. EQ. Equalizer; sélection de divers réglages sonores programmés
- 29. FOLDER-/ MEM- Feuilleter mémoire/classeur vers le bas
- 30.  Touche stop
- 31. FOLDER+/ MEM+ Feuilleter mémoire/classeur vers le haut
- 32. VOL. + Hausser volume
- 33. RANDOM Lecture aléatoire
- 34. PROG Programmer titre (CD)
MEMORY Programmer émetteur (radio)
- 35. REPEAT Répéter morceau ou CD
- 36. VOL. - Baisser volume
- 37. TIMER Fonctionnement du timer
- 38. ALARM Touche alarme
- 39. SLEEP Touche «Sleep» (endormissement)
- 40. TIME/ SNOOZE Réglage heure / Répétition réveil après 9 minutes



PRÉPARATION

Indications de sécurité

- Veuillez lire avant la mise en service les indications de sécurité à la page 35.

Installer la chaîne

- Poser la chaîne sur un support stable. Veuillez prendre en compte les indications de sécurité se trouvant sur la page 35.
- Veillez à ce que vers le haut il y ait au moins un espace libre de 15 cm pour consentir l'ouverture de la porte du CD.

Français

Brancher les haut-parleurs

- Dérouler le cordon des haut-parleurs.
- Brancher le haut-parleur droit à la prise «SPKR R».
- Brancher le haut-parleur gauche à la prise «SPKR L».

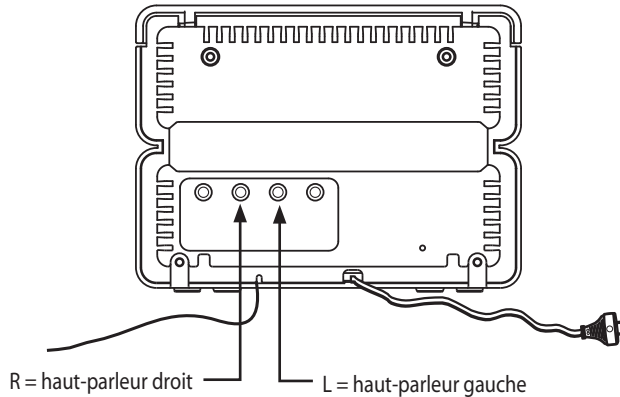

Branchement électrique

- Brancher la fiche du cordon d'alimentation à une prise électrique (230 V) (vérifier que la tension de réseau est conforme à l'indication sur la plaquette).
- En cas de non-utilisation prolongée, p. ex. pendant les vacances, il faut toujours débrancher l'appareil (économie d'énergie).



Placer la pile dans la télécommande

- La pile est mise à la sortie d'usine. Il faut juste enlever l'isolation.
- Enlever l'isolation transparente sur le logement à pile.

- Après une longue utilisation la pile doit être changée (type: CR 2032).
- Retourner la télécommande (partie supérieure en dessous).
- Ouvrir le logement à pile (pousser le dispositif de verrouillage, situé sur le côté gauche, vers la droite et ensuite sortir le support).
- Placer la pile (signe «+» vers le haut) et remettre le support dans le logement, il s'encastre.
- Contrôler la pile: diriger la télécommande vers l'appareil et allumer/éteindre l'appareil avec la touche rouge.

Régler l'heure

L'heure est indiquée moyennant l'affichage LCD (5.) et doit être réglée lors de la première mise en service.

Il faut la régler à nouveau suite à une coupure de courant.

- Pour régler l'heure, éteindre appareil avec touche ON/Standby (8).
- Maintenir la touche «TIME/SNOOZE» (40. sur la télécommande) enfoncée pendant 3 secondes. 0:00 (les premiers chiffres clignotent) s'affiche sur l'écran.
- Avec la touche «**■◀◀**» ou «**▶▶■**» (25./27.), régler les heures et confirmer avec la touche «TIME/SNOOZE» (40.) Dans le voyant apparaît par ex. 20:00 (les deux derniers chiffres clignotent).
- Avec la touche «**■◀◀**» ou «**▶▶■**» (25./27.), régler les minutes et confirmer avec la touche «TIME/SNOOZE» (40.). Dans le voyant apparaît l'heure réglée, par ex. 20:15.

Information:

- Si en l'espace de 5 secondes aucune touche n'est appuyée, l'appareil quitte automatiquement le mode de réglage de l'heure. Répéter le processus de programmation.



MISE EN SERVICE

Allumer/éteindre l'appareil

- Allumer l'appareil en appuyant sur la grande touche «ON/Standby» (8). L'illumination bleue s'allume et dans le visuel apparaît brièvement **WELCOME**. Puis l'appareil s'allume en fonction choisie lors de la dernière utilisation, par ex., radio.
- Appuyer une nouvelle fois sur la touche «ON/Standby», pour éteindre de nouveau l'appareil. Dans le visuel apparaît d'abord **GOOD BYE** et puis l'heure, par ex. **20:15**.

Sélectionner la source de musique: radio, CD, AUX, USB et carte

Français

- En appuyant de manière répétée sur la touche «FUNCTION» (9.) (ou «FUNC» (20.) sur la télécommande), il est possible de choisir entre les différentes sources de musique. Les possibilités sont:
 - **RADIO** = Fonctionnement radio
 - **CD** = Fonctionnement CD
 - **USB** = Fonctionnement MP3 (lecture à partir du lecteur MP3 branché à la prise USB)
 - **CARD** = Musique à partir d'une carte SD
 - **AUX IN** = Source externe (= appareils qui sont connectés à la prise arrière «AUX IN»)
- Le dernier mode de fonctionnement est enregistré et repart automatiquement lorsque l'appareil est à nouveau allumé, par ex. radio.

Régler la puissance sonore et le son

- Avec les touches «VOLUME →» et «VOLUME +» (12.) (ou 32./36. sur la télécommande) la puissance sonore peut être augmentée ou diminuée.
La puissance sonore est enregistrée et mise à ce volume automatiquement lorsque l'appareil est à nouveau allumé.
- Avec la touche «MUTE» (22. sur la télécommande) le son est coupé, par ex. pendant une conversation téléphonique. «MUTE» s'affiche sur l'écran. En appuyant une nouvelle fois, le son est à nouveau remis.
- En appuyant de manière répétée sur la touche «EQ» (= Equalizer) (28.) on peut retrouver les différents programmes son pré-réglés: FLAT (= réglage neutre), ROCK, CLASSIC, POP et JAZZ.

Fonctionnement de la radio





- Allumer l'appareil avec la touche «ON/Standby»
- Appuyer sur la touche «FUNCTION» jusqu'à ce que **RADIO** s'affiche.
- Choisir la gamme de fréquences souhaitée («FM» pour OUC ou «AM» pour onde moyenne) avec la touche «BAND/FOLDER» (11.).
- En fonction FM, la réception de signaux faibles peut être améliorée en orientant l'antenne FM (13.).
- Maintenir la touche «**◀◀ TUNE →**» ou «**▶▶ TUNE +**» (9./11.) enfoncée pendant 2 secondes pour démarrer la recherche de la fréquence optimale de réception. Dès qu'un émetteur est trouvé, la détection des émetteurs s'arrête et vous entendez l'émetteur. La fréquence s'affiche, par ex. **FM 103.50**. Avec les émetteurs stéréo «Stereo» apparaît en haut à gauche. Lorsque le signal est faible, la réception stéréo peut grésiller. Dans ce cas passez en MONO (touche «STEREO/MONO» (24.) sur la télécommande).
- En maintenant à nouveau la touche «**◀◀ TUNE →**» ou «**▶▶ TUNE +**» (9./11.) enfoncée, la recherche de la fréquence optimale de réception redémarre.
- En appuyant brièvement sur la touche «**◀◀ TUNE →**» ou «**▶▶ TUNE +**» (9./11.) on peut effectuer la recherche de manière progressive.



Enregistrer émetteur radio

- Chercher l'émetteur.
- Appuyer brièvement sur «PROG/MEMORY» (34). «MEMORY» s'affiche en haut à gauche et la première place mémoire, ex. 01, clignote.
- Avec les deux touches «FOLDER +/ MEM +» (31.) et «FOLDER -/ MEM -» (29.), choisir la place mémoire souhaitée, par ex. 05, et confirmer avec la touche «PROG/MEMORY» (34). L'émetteur est mémorisé.
- Pour enregistrer d'autres émetteurs, répéter la procédure. Il est possible d'enregistrer jusqu'à 40 émetteurs (20 FM et 20 OM).
- Avec les deux touches «FOLDER +/ MEM +» (31.) et «FOLDER -/ MEM -» (29.), il est possible de feuilleter la mémoire pour écouter l'émetteur désiré.





Démarrer/Arrêter lecture CD

- Allumer l'appareil avec la touche «ON/Standby».
- Appuyer de manière répétée sur la touche «FUNCTION» jusqu'à ce que  s'affiche.
- Ouvrir le logement CD (avec la poignée encastrée située sur le côté droit)
- Mettre le CD (écriture vers le haut). Il est également possible de faire passer des mini-CD ayant un diamètre de 8 cm.
- Refermer le logement CD.
- Démarrer la lecture avec la touche PLAY/PAUSE  («CD» s'affiche sur l'écran, ainsi que le numéro du morceau et la durée).
- La lecture continue jusqu'à la fin du CD et s'arrête automatiquement.
- Interrompre la lecture avec la touche PLAY/PAUSE  (l'indicateur clignote). En appuyant une nouvelle fois la lecture redémarre.
- Arrêter la lecture avec la touche stop .
- Ouvrir le logement CD pour sortir le CD (si le CD tourne encore, attendre qu'il s'arrête).

Recommandations:

- Des appareils TV, des téléphones portables, etc., peuvent engendrer des perturbations. Dans ce cas augmenter la distance entre la chaîne hi-fi et ces appareils.
- Les CD enregistrés par vous-mêmes peuvent uniquement être utilisés s'ils ont été «finalisés» dans le PC.
- Veuillez suivre les informations générales sur les CD à la page 34.

Choisir le titre du CD

- En appuyant une fois sur la touche  «TUNE -» le titre actuel peut être réécouté. En appuyant de manière répétée on peut feuilleter vers l'arrière pour accéder aux titres précédents.
- Avec la touche  «TUNE +» il est possible de feuilleter vers l'avant pour accéder aux titres suivants.
- Lorsqu'on maintient la pression sur les touches  «TUNE -» ou  «TUNE +» le défilement arrière ou avant est plus rapide. Pendant le défilement rapide arrière/avant, le son est plus bas.
- Il est possible de choisir les titres directement en saisissant le numéro sur la télécommande, par ex. «5».



Démarrer/arrêter la lecture MP3-CD

- Allumer l'appareil avec la touche «ON/Standby.
- Appuyer de manière répétée sur la touche «FUNCTION» jusqu'à ce que s'affiche.
- Ouvrir le logement CD (avec la poignée encastrée sur le côté droit).
- Placer le CD (écriture vers le haut). Il est possible aussi de mettre des mini CD avec un diamètre de 8 cm.
- Fermer le logement CD (le numéro du morceau et sa durée s'affichent).
- Le CD est lu jusqu'à la fin et s'arrête après automatiquement.
- On peut interrompre la lecture avec la touche PLAY/PAUSE . Pour la reprendre, appuyer à nouveau sur cette touche.
- Arrêter la lecture avec la touche stop .
- Ouvrir le logement CD et retirer le CD.

Français

Choisir MP3-CD-titre

- En appuyant une fois sur la touche « TUNE -» le titre actuel peut être réécouté. En appuyant de manière répétée, il est possible de feuilleter vers l'arrière pour revenir à des titres précédents.
- Avec la touche « TUNE +», il est possible de feuilleter vers l'avant pour accéder aux titres suivants.
- Lorsqu'on maintient la pression sur la touche « TUNE -» ou « TUNE +» le défilement vers l'avant ou l'arrière est plus rapide. Pendant le défilement rapide vers l'arrière/l'avant, le son est coupé.
- Il est possible de choisir des titres directement en sélectionnant le numéro sur la télécommande.

Choisir l'album MP3-CD-album

- Avec les CD MP3, il est possible de sélectionner un album en appuyant de façon répétée sur la touche «FOLDER -/MEM-» (29.) ou «FOLDER +/MEM+» (31.). Le numéro de l'album est représenté à gauche de l'affichage de la durée, par ex. «002» (= classeur 002 pour l'album 02).

Afficher les titres MP3-CD

- Avec les CD MP3, il est possible, à condition qu'ils soient enregistrés sur le CD, de présenter les titres et le nom de l'artiste.
- Maintenir la touche (26.) (sur la télécommande) enfoncée pendant la lecture afin de pouvoir lire les données («ID ON» s'affiche brièvement).
- Une écriture défilante apparaît indiquant le nom de l'album, le nom de l'artiste et le titre. En maintenant à nouveau la touche (26.) enfoncée, l'affichage revient à la durée («ID ON» s'affiche brièvement).





Informations sur le MP3

- MP3 (MPEG 2, layer 3) est un format audio digital pour titres musicaux. Celui-ci est très compressé et a besoin de beaucoup moins de mémoire libre, comparé aux titres CD audio «normaux».
- Les CD MP3 permettent un temps d'enregistrement nettement plus long que les 74 minutes d'un CD audio conventionnel. Le temps d'enregistrement exact dépend du taux de compression du titre musical. Le taux de compression est indiqué en «Kbps» (kilobits par seconde) par ex. «128 kbps». Plus ce chiffre est élevé, plus la qualité de son est bonne et plus grand sera le fichier MP3. Par contre, le temps d'enregistrement sera plus court. Normalement, un taux de compression de 128 kbps permet d'enregistrer 250 à 300 minutes sur un CD-R.
- Des titres musicaux en format MP3 peuvent être mémorisés avec des informations textuelles qui font partie du fichier. Titres et noms d'artiste peuvent être mémorisés. L'appareil est ensuite capable de les retrouver.
- Les titres MP3 peuvent être téléchargés sur Internet (prière de respecter les dispositions sur le copyright) ou convertis à l'aide de logiciels spéciaux sur PC/MAC.

Lecture programmée du CD

20 titres peuvent être mémorisés dans un ordre successif.

- Insérer le CD. Si un CD serait déjà inséré, appuyer sur la touche stop ■ pour arrêter la lecture.

1. Programmer et lire les CD audio «normaux»

- Appuyer sur la touche de programmation «PROG./MEMORY (34.) pour activer la fonction de programmation. Les indications suivantes s'affichent:



- Sélectionner le premier titre avec la touche «◀◀ TUNE -» ou «▶▶ TUNE +» (25./27.) et confirmer avec la touche «PROG./MEMORY (34.)». Sur l'écran s'affiche «P-02» pour la seconde place mémoire de programme.
- Sélectionner le morceau suivant avec la touche «◀◀ TUNE -» ou «▶▶ TUNE +» (25./27.) et confirmer avec la touche «PROG./MEMORY (34.)». Sur l'écran s'affiche «03» pour la troisième place mémoire de programme.
- Répéter le processus jusqu'à ce que tous les titres sélectionnés soient mémorisés.
- Démarrer la lecture du programme en appuyant sur la touche PLAY/PAUSE ▶▶. Le CD est lu et on entend le premier titre programmé (le numéro et la durée du morceau s'affichent sur l'écran et «MEMORY»).
- La touche «◀◀ TUNE -» ou «▶▶ TUNE +» (25./27.) permet de passer au titre précédent ou au titre suivant.
- Arrêter la lecture du programme en appuyant sur la touche stop ■ («MEMORY» disparaît de l'écran).

suite ...



2. Programmer et lire les CD MP3

- Appuyer sur la touche de programmation «PROG./MEMORY» (34) pour activer la fonction de programmation. Les indications suivantes s'affichent.

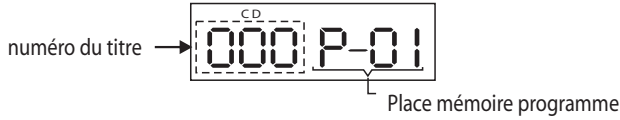

- Sélectionner le titre à l'aide de la touche « TUNE -» ou « TUNE +» (25./27.) et confirmer avec la touche «PROG./MEMORY» (34.). («P-2» pour la seconde place mémoire s'affiche sur l'écran).
- Poursuivre avec la touche «PROG./MEMORY» (34.) («00» clignote à gauche pour le prochain numéro de l'album et «P-2» s'affiche à droite pour la seconde place mémoire du programme).
- Répéter le processus jusqu'à ce que tous les titres sélectionnés soient mémorisés.
- On peut aussi choisir un autre classeur avec la touche «FOLDER -/MEM -» ou «FOLDER +/MEM +» (29./31.). Puis sélectionner le titre avec la touche « TUNE -» ou « TUNE +» (25./27.) et confirmer avec la touche «PROG./MEMORY» (34.) (par ex. «P-3» pour la troisième place mémoire s'affiche sur l'écran).

Français

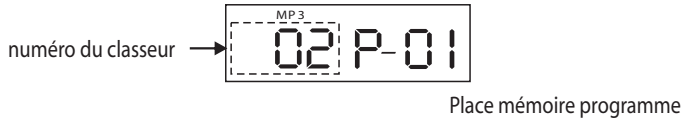

- Démarrer la lecture du programme avec la touche PLAY/PAUSE . Le CD est lu et on entend le premier titre programmé (le numéro, la durée du morceau et «MEMORY» s'affichent sur l'écran).
- La touche « TUNE -» ou « TUNE +» permet de passer au titre précédent ou suivant.
- Arrêter la lecture du programme avec la touche stop .

Fonction répétition (REPEAT)

A l'aide de la fonction répétition, il est possible de répéter un morceau, un CD, un album ou un programme.

1. Répétition d'un CD ou d'un programme

- Appuyer 1 x sur la touche «REPEAT» (35.) pour répéter le morceau (sur l'écran apparaît «REPEAT»).
- Appuyer 2x sur la touche «REPEAT», pour répéter le CD (sur l'écran apparaît «REPEAT ALL»).
- Pour désactiver la fonction de répétition, appuyer sur la touche stop (l'indication «REPEAT» disparaît).

2. Répétition d'un CD MP3 ou d'un programme

- Appuyer 1x sur la touche «REPEAT» (35.) pour répéter le morceau (sur l'écran apparaît «REPEAT»).
- Appuyer 2x la touche «REPEAT» pour répéter tout le CD (sur l'écran apparaît «REPEAT FOLDER»).
- Appuyer 3x sur la touche «REPEAT» pour répéter l'album («REPEAT ALL» s'affiche).
- Pour désactiver la fonction de répétition, appuyer sur la touche stop (l'indication «REPEAT» disparaît).

Lecture aléatoire (RANDOM)

Dans le cas d'une lecture aléatoire, les titres du CD seront lus au hasard.

- Appuyer sur la touche «RANDOM» (33.) pour démarrer la lecture aléatoire (sur l'écran apparaît «RAND ON» et «RANDOM»).
- Désactiver la lecture aléatoire en appuyant à nouveau sur la touche «RANDOM».





Fonction timer (allumage automatique)

Grâce au timer, la chaîne hi-fi peut être allumée et éteinte automatiquement.

Régler l'heure d'allumage/arrêt

- Allumer l'appareil et sélectionner le mode de fonctionnement qui s'activera au moment de l'allumage avec la touche «FUNC» (20.) ex. CD ou radio. Si c'est le mode radio, il faut sélectionner l'émetteur à l'aide de «Folder/MEM-» ou «Folder +/MEM +» (29./30.).
- Ensuite éteindre l'appareil en appuyant sur la touche ON/Standby.
- Pour régler l'heure d'allumage appuyer pendant 2 secondes sur la touche «TIMER» (37.) de la télécommande. «TMR ON» s'affiche.
- Puis appuyer brièvement sur la touche «TIMER». 00:00 s'affiche (le premier chiffre clignote).
- Régler les heures avec la touche «◀◀ TUNE -» ou «▶▶ TUNE +» (25./27.). Confirmer avec la touche «TIMER» (37.). Sur l'écran apparaît par ex. 06:00 (les deux derniers chiffres clignotent).
- Régler les minutes avec la touche «◀◀ TUNE -» ou «▶▶ TUNE +» (25./27.) et confirmer avec la touche «TIMER» (37.). Puis sur l'écran apparaît «TMR OFF» pour l'heure d'arrêt.
- Régler les heures pour l'arrêt avec la touche «◀◀ TUNE -» ou «▶▶ TUNE +» (25./27.). Confirmer avec la touche «TIMER» (37.). Sur l'écran apparaît par ex. 07:00 (les deux derniers chiffres clignotent).
- Régler les minutes avec la touche «◀◀ TUNE -» ou «▶▶ TUNE +» (25./27.) et confirmer avec la touche «TIMER» (37.). Une fois le réglage effectué, l'heure normale s'affiche.

Remarque:

- Si on n'appuie sur aucune touche pendant 5 secondes, l'appareil quitte automatiquement le mode de programmation.

Allumer/ éteindre le timer

- On active ou désactive la fonction timer en appuyant brièvement sur la touche «TIMER» (37.) (quand le timer est activé «TIMER» s'affiche au milieu de l'écran).
- L'appareil s'allume à l'heure sélectionnée et démarre la lecture d'un CD, USB, carte ou la station radio écoutée en dernier. La chaîne hi-fi s'éteint à l'heure d'arrêt programmée. Ce programme horaire se répète chaque jour.
- On peut interrompre la fonction timer en appuyant sur la touche «ON/Standby» (l'appareil s'éteint et se rallumera le lendemain à l'heure programmée).

Fonction «Sleep» (fonction endormissement)

Grâce à cette fonction l'appareil s'éteint après un certain temps réglable de 10 en 10 minutes.

- Allumer l'appareil avec la touche ON/Standby.
- Appuyer sur la touche «SLEEP» (39.) de la télécommande jusqu'à ce que le temps désiré d'endormissement soit réglé, ex. 20 minutes (quand cette fonction est activée, «SLEEP» apparaît en haut à droite). Une fois le temps réglé écoulé l'appareil s'éteint automatiquement.



RACCORDEMENTS

Raccordement et lecture à partir du lecteur Flash MP3 ou d'une carte SD

Sur le côté gauche de l'appareil, il est possible de raccorder un lecteur MP3 équipé d'une mémoire flash à la prise USB. On peut aussi insérer une carte SD avec de la musique MP3 dans la fente prévue à cet effet.

- Avant de relier le lecteur MP3 ou d'insérer une carte SD, sélectionner d'abord la radio ou le CD à l'aide de la touche «FUNCTION» (20.) , pour ne pas risquer d'endommager le lecteur ou la carte lors de leur raccordement ou de leur insertion (par ex. perdre les données).
- Raccorder le lecteur MP3 ou insérer la carte dans la fente pour carte SD.
- Appuyer sur la touche «FUNCTION» jusqu'à ce que USB ou CARD s'affiche

Français

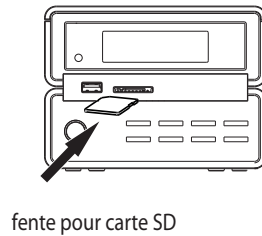
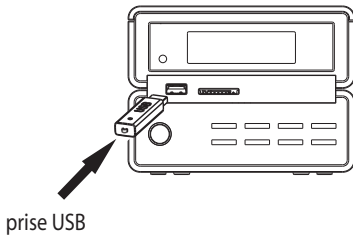

- Une liaison est établie avec le lecteur MP3 à travers la prise USB (resp. la fente pour carte SD). Après quelques secondes, le numéro de l'album avec sa durée et le numéro du morceau avec sa durée s'affichent de façon alternée. La lecture du premier morceau démarre automatiquement.
- Interrompre la lecture en appuyant sur la touche PLAY/PAUSE ►||. Continuer la lecture en appuyant à nouveau sur la touche.
- Arrêter la lecture avec la touche stop ■.
- Le titre actuel peut être répété en appuyant une seule fois sur la touche «◀◀ TUNE -». En appuyant de façon répétée, il est possible de feuilleter les titres précédents.
- En appuyant sur la touche «▶▶ TUNE +», il est possible de feuilleter les titres suivants.
- Titres et albums peuvent être répétés avec les touches «REPEAT» et «RANDOM» ou lus de façon aléatoire (voir aussi page 30).

Remarques:

- Avant de raccorder le lecteur MP3, régler le mode RADIO ou CD avec la touche «FUNC».
- Selon la dimension de la mémoire, la lecture des données peut prendre jusqu'à 60 secondes.
- La taille maximale de la mémoire de la carte SD est de 1 GB.
- Bien que la chaîne hi-fi réponde aux standards USB 1.1 et 2.0, il est possible que certains lecteurs MP3 ne fonctionnent pas (non-respect des standards).
- Les lecteurs MP3 équipés d'un disque dur intégré ne fonctionnent pas.





Raccordement des écouteurs

- La prise de raccordement des écouteurs (14.) se trouve à l'arrière. On peut y brancher des écouteurs stéréo avec jack (3.5 mm).
- Réduire le volume avant de raccorder les écouteurs.
- Une fois les écouteurs raccordés, les hauts-parleurs de la chaîne hi-fi sont automatiquement éteints.
- Pour prévenir tout trouble auditif, ne pas trop hausser le volume.
- Avant de débrancher les écouteurs, penser à réduire le volume.

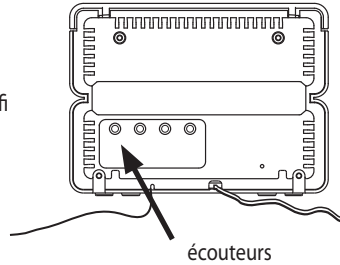

Raccordement d'un équipement de reproduction externe (AUX-IN)

Un appareil externe peut être raccordé aux prises AUX-IN (17.) se trouvant à l'arrière. Il est ainsi possible d'écouter par exemple un lecteur MP3 équipé d'une sortie son, un lecteur cassette ou un téléviseur (les tourne-disques ne peuvent pas être raccordés, leur niveau de sortie est trop faible).

- Relier l'appareil externe à l'aide d'un câble adéquat (la chaîne hi-fi est dotée d'une prise jack 3.5 mm).
- Allumer d'abord l'appareil externe, puis la chaîne hi-fi avec la touche «ON/Standby».
- Appuyer de façon répétée sur la touche «FUNC» jusqu'à ce que **AUX-IN** s'affiche.
- Démarrer la lecture sur l'appareil externe.
- Régler le volume.

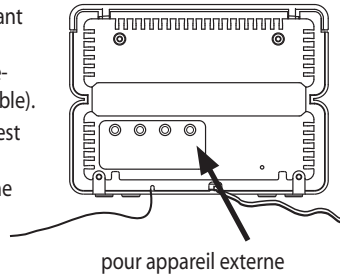

PROBLEMES

- Des décharges électrostatiques peuvent conduire à des perturbations du fonctionnement. Pour les éliminer, débrancher l'appareil du réseau pendant quelques minutes.



INFORMATIONS GÉNÉRALES

Soin et entretien

- Nettoyer le corps de l'appareil avec un chiffon doux, propre et légèrement humide.
- Ne jamais utiliser de solvant, d'essence ou tout autre produit chimique fort, car ils pourraient endommager la surface de l'appareil.
- Important: aucun liquide ne doit pénétrer dans l'appareil.

Disques compacts/ CD

- Manipuler soigneusement les CD pour leur assurer une plus grande longévité.
- Tenir le disque par les bords et le sortir en appuyant légèrement sur la partie centrale de sa boîte.
- Ne pas toucher la face brillante du CD et ne pas tordre le CD.
- Insérer le CD dans le lecteur avec la face imprimée (label) vers le haut.
- Un CD sale ne peut pas être lu correctement. Si la surface enregistrée du disque est sale, l'essuyer soigneusement à l'aide d'un chiffon doux, du centre vers l'extérieur.
Attention: ne jamais utiliser de solvant pour nettoyer un CD (spray, dissolvants, essence, etc.).
- Remettre le CD dans sa boîte après utilisation pour éviter qu'il ne se déforme.
- Faire attention de ne pas rayer le CD en le posant.
- Ne pas exposer le CD directement au soleil, aux températures extrêmes et à une forte humidité.

Français

DONNÉES TECHNIQUES

Tension du réseau	230 V
Puissance absorbée	15 W
Pile	télécommande: 1 x type CR 2032

ELIMINATION

- Tout appareil hors d'usage peut être éliminé gratuitement dans un point de vente pour une élimination conforme.
- Éliminez tout appareil défectueux et assurez-vous qu'il ne puisse plus être utilisé.
- Ne pas jeter l'appareil ni les piles dans les ordures ménagères (protection de l'environnement!).



CONSIGNES DE SÉCURITÉ

1. **LIRE LE MODE D'EMPLOI** – Veuillez lire les conseils d'utilisation et les consignes de sécurité avant de mettre l'appareil en marche.
2. **CONSERVER LE MODE D'EMPLOI** – Veuillez conserver les conseils d'utilisation et les consignes de sécurité pour pouvoir les consulter ultérieurement si besoin est.
3. **RESPECTER LES AVERTISSEMENTS** – Veuillez respecter les avertissements figurant sur l'appareil et dans le manuel d'utilisation.
4. **SUIVRE LES INSTRUCTIONS** – Veuillez suivre les conseils d'utilisation.
5. **EAU ET HUMIDITÉ** – Veuillez ne pas utiliser l'appareil à proximité d'un réservoir d'eau, par ex. : à côté d'une baignoire, d'un évier, d'un lavabo, d'une piscine ou dans une pièce très humide. **RISQUE DE DECHARGE ELECTRIQUE** quand l'appareil entre en contact avec l'eau. Dans ce cas, ne pas toucher l'appareil et le débrancher d'abord.
6. **VENTILATION** – Veuillez installer l'appareil de façon à ce qu'il bénéficie d'une ventilation suffisante et à ce que les prises d'air ne soient pas couvertes. Ne jamais couvrir l'appareil, ne pas le mettre sur un lit, un canapé, un gros tapis ou toute autre surface de ce genre, susceptible d'obstruer les aérations, ni dans un lieu où la ventilation serait insuffisante, par ex. : sur une étagère ou dans un placard.
7. **CHALEUR** – Veuillez ne pas installer l'appareil à proximité d'une source de chaleur, par ex. : un radiateur, une sortie d'air chaud, un four ou tout autre objet diffusant de la chaleur (y compris les amplificateurs).
8. **ALIMENTATION** – Veuillez raccorder l'appareil au courant électrique, strictement en conformité avec les instructions figurant dans le manuel d'utilisation et sur l'appareil.
9. **PROTECTION DU CORDON D'ALIMENTATION** – Veuillez placer le cordon d'alimentation de façon à ce que personne ne puisse marcher dessus et qu'il ne soit pas coincé par un objet posé dessus ou contre celui-ci. Veuillez aussi veiller particulièrement à ce que le cordon soit bien relié à l'appareil et à la prise de courant.
10. **NETTOYAGE** – Veuillez nettoyer l'appareil uniquement selon les recommandations du fabricant.
11. **NON UTILISATION** – Veuillez débrancher le cordon de la prise de courant et retirer la pile de la télécommande lorsque l'appareil reste inutilisé pendant une période prolongée.
12. **INTRODUCTION D'UN CORPS ETRANGER OU D'UN LIQUIDE** – Veuillez vous assurer qu'aucun objet et/ou liquide ne puisse pénétrer dans l'appareil par les ouvertures.
13. **REPARATIONS** – L'appareil doit être réparé par un spécialiste si :
 - le cordon d'alimentation ou la fiche secteur sont endommagés.
 - des objets ou des liquides ont pénétré dans l'appareil.
 - l'appareil a été exposé à la pluie ou s'il est tombé dans l'eau.
 - l'appareil est tombé ou si le corps a été endommagé.
 - l'appareil ne semble pas fonctionner correctement ou si ses performances sont sensiblement modifiées.
14. **ENTRETIEN** – Veuillez procéder à l'entretien de l'appareil comme indiqué dans le manuel d'utilisation. Toute autre intervention doit être effectuée par un spécialiste.



AVERTISSEMENT:

veuillez protéger l'appareil de la pluie et de l'humidité pour éviter tout risque d'incendie ou de décharge électrique.



Ces remarques figurent au bas, sur le côté ou au dos de l'appareil.

- Attention: pour éviter tout risque de décharge électrique, veuillez ne pas démonter le couvercle (ou le carter arrière). Les réparations doivent être effectuées par un spécialiste.

Français

- Le symbole de l'éclair avec une flèche dans un triangle équilatéral est destiné à alerter l'utilisateur de la présence d'une tension « dangereuse » non isolée dans l'enceinte du produit, tension de magnitude suffisante pour constituer un risque de choc électrique pour les personnes.

- Le point d'exclamation dans un triangle équilatéral est destiné à alerter l'utilisateur de la présence d'instructions importantes de fonctionnement et de maintenance (réparation) dans les documents accompagnant l'appareil.

- Avertissement concernant la projection d'eau: veuillez vous assurer que l'appareil n'est pas exposé à des projections d'eau et qu'aucun objet rempli d'eau (par ex.: vase) n'est posé sur l'appareil.

- Avertissement: veuillez vous assurer que l'appareil bénéficie d'une ventilation suffisante lorsqu'il est en marche.

- Un espace d'au moins 100 mm autour de l'appareil est nécessaire à la bonne ventilation de l'appareil.

- Ne posez pas d'objet chaud (par ex.: une bougie) sur ou à côté de l'appareil.

- Veuillez éliminer les piles usagées selon les règles. Ne jetez pas les piles dans le feu.



CLASS 1 LASER PRODUCT

SECURITE DES APPAREILS A LASER

- Cet appareil utilise un laser invisible. Pour éviter tout risque de blessure, l'ouverture et l'entretien de cet appareil sont strictement réservés aux spécialistes.

ATTENTION: si cet appareil n'est pas utilisé conformément aux précautions d'usage mentionnées dans le manuel d'utilisation, la lumière dangereuse émise par le laser risque de se diffuser hors de l'appareil.

- DANGER/ATTENTION: la lumière invisible émise par le laser peut se diffuser hors de l'appareil si le couvercle de protection n'est pas fixé. Evitez absolument de regarder le rayon laser, même s'il n'est pas visible.





Design Micro-HiFi-System M-Budget

Congratulazioni!

Con questo Design Micro-HiFi-System avete acquistato un prodotto di qualità, realizzato con la massima cura. Se utilizzato correttamente, vi garantirà per anni ottime prestazioni. Prima di mettere in funzione l'unità, vi preghiamo di leggere attentamente le presenti istruzioni d'uso e di osservare le indicazioni di sicurezza contemplate nella parte finale delle presenti istruzioni d'uso.

L'apparecchio non deve essere utilizzato da persone che non conoscono le presenti istruzioni d'uso.

INDICE:

		Pagina
1. ELEMENTI DI COMANDO	Apparecchio	38
	Telecomando	40
2. OPERAZIONI PRELIMINARI	Collocazione dell'apparecchio	42
	Collegamento altoparlanti	42
	Collegamento alla rete elettrica	42
	Inserire la batteria nel telecomando	43
	Impostazione dell'orologio	43
3. MESSA IN FUNZIONE	Accendere / spegnere l'apparecchio	44
	Selezionare la fonte di riproduzione: radio, CD, AUX, USB e Card	44
	Regolazione del volume e del suono	44
	Modalità radio	44
	Memorizzazione delle stazioni radio	45
	Riproduzione / arresto CD	45
	Selezione brani dal CD	45
	Riproduzione / arresto di un CD MP3	46
	Selezione brani da CD MP3	46
	Selezione album da CD MP3	46
	Visualizzazione brani del CD MP3	46
	Informazioni sul MP3	47
	Riproduzione programmata del CD	47
	Modalità di ripetizione (REPEAT)	48
	Ripetizione casuale (RANDOM)	48
	Funzione Timer	49
	Funzione SLEEP	49
4. ALLACCIAMENTI	Collegamento e riproduzione di un lettore MP3 Flash o carta SD	50
	Collegamento auricolari	51
	Collegamento a un apparecchio esterno (AUX-IN)	51
5. MALFUNZIONAMENTI	Malfunzionamento dovuto a scariche elettrostatiche	51
6. INFORMAZIONI GENERALI	Pulizia e manutenzione, Compact disc	52
7. SPECIFICHE TECNICHE		52
8. SMALTIMENTO		52
9. AVVERTENZE DI SICUREZZA		53

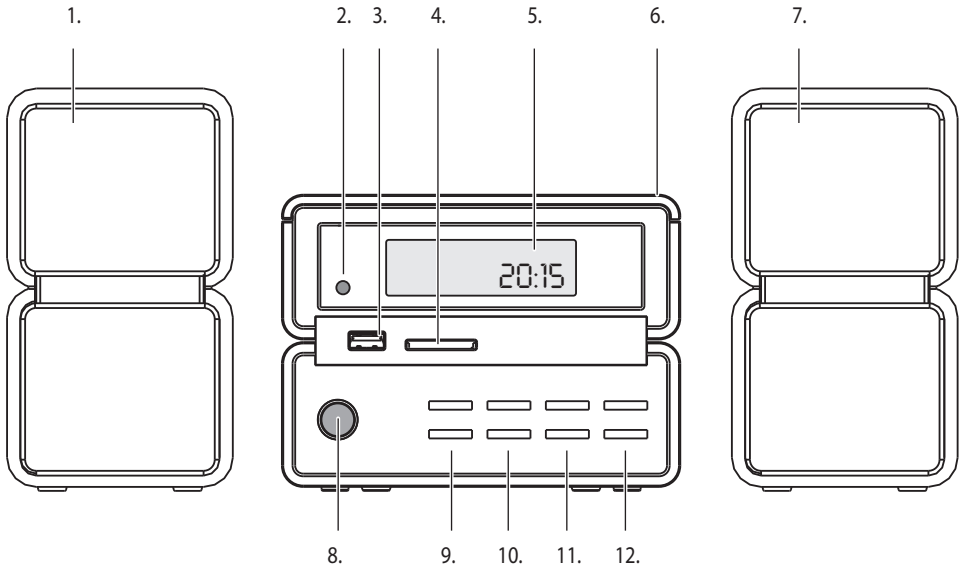

Italiano

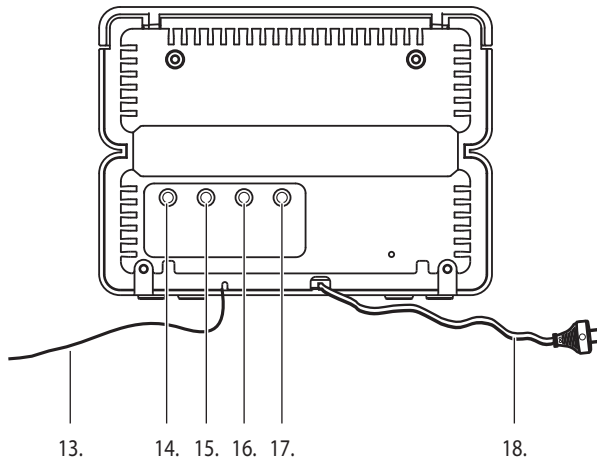



ELEMENTI DI COMANDO

Pannello frontale:

1. Altoparlante sinistro
2. REMOTE SENSOR ricevitore segnali telecomando
3. USB DRIVE presa USB per lettore MP3 Flash
4. CARTA SD slot per carta SD con brani MP3
5. Display LCD
6. Coperchio CD aprire verso l'alto
7. Altoparlante destro
8. ON/Standby tasto acceso/spento
9. BACK brano precedente (CD)
TUNE - ricerca automatica discendente (radio)
FUNCTION commutazione modalità radio /CD/ AUX e USB e card
10. PLAY / PAUSE tasto riproduzione e pausa
 STOP tasto stop
11. NEXT brano seguente (CD)
TUNE + ricerca automatica ascendente (radio)
BAND/FOLDER commutazione tra UKW (FM) e onde medie (MW) / selezione cartella (CD MP3)
12. VOLUME + volume più alto
VOLUME - volume più basso

Pannello posteriore:

13. Antenna UKW allungare/orientare per migliorare la ricezione
14. PHONES presa per auricolari 3.5 mm (disattiva gli altoparlanti)
15. SPKR «R» altoparlante destro
16. SPKR «L» altoparlante sinistro
17. AUX-IN collegamento per apparecchio riproduttore esterno (ad s. lettore MP3, registratore a cassetta, DVD)
18. Cavo di alimentazione



Italiano

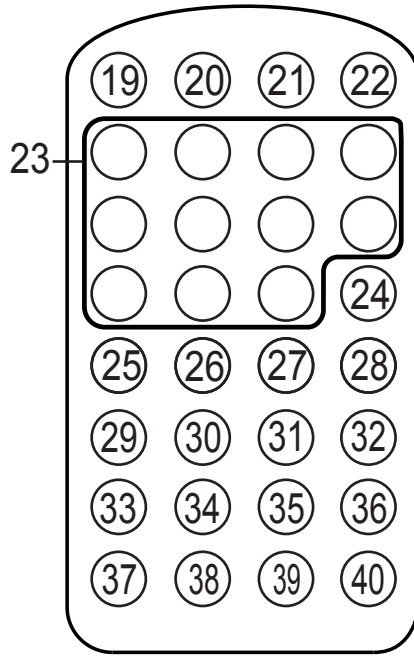



ELEMENTI DI COMANDO

Telecomando:

- 19. Interruttore acceso/spento
- 20. FUNC. commutazione modalità radio, CD, AUX, USB e card
- 21. BAND commutazione onde UKW (FM) e onde medie (MW)
- 22. MUTE silenzioso (attiva e disattiva l'audio)
- 23. 1-0 tasti numerici
- 24. STEREO/MONO commutazione stereo/mono per la radio
- 25. **◀◀** brano precedente (CD)
TUNE - ricerca automatica discendente (radio)
- 26. PLAY/PAUSE riproduzione e pausa
- 27. **▶▶** brano successivo (CD)
TUNE + ricerca automatica ascendente (radio)
- 28. EQ. equalizzatore; selezione impostazioni di suono predefinite
- 29. FOLDER-/ MEM- sfoglia album/memoria verso il basso
- 30. **■** tasto stop
- 31. FOLDER+/ MEM+ sfoglia album/memoria verso l'alto
- 32. VOL. + volume più alto
- 33. RANDOM riproduzione casuale
- 34. PROG programmazione dei brani (CD)
MEMORY programmazione delle stazioni (radio)
- 35. REPEAT ripetizione brano o CD
- 36. VOL - volume più basso
- 37. TIMER funzionamento timer
- 38. ALARM tasto allarme
- 39. SLEEP tasto sleep
- 40. TIME / SNOOZE impostare orologio / ripetizione sveglia dopo 9 min.



OPERAZIONI PRELIMINARI

Avvertenze di sicurezza

- Prima della messa in funzione osservare le avvertenze di sicurezza a pagina 53.

Collocazione dell'apparecchio

- Posizionare l'impianto su un supporto stabile. Osservare le avvertenze di sicurezza a pagina 53.
- Mantenere almeno 15 cm di spazio libero per l'apertura del coperchio CD.

Collegamento altoparlanti

- Svolgere il cavo dell'altoparlante.
- Collegare l'altoparlante destro alla presa «SPKR R».
- Collegare l'altoparlante sinistro alla presa «SPKR L».

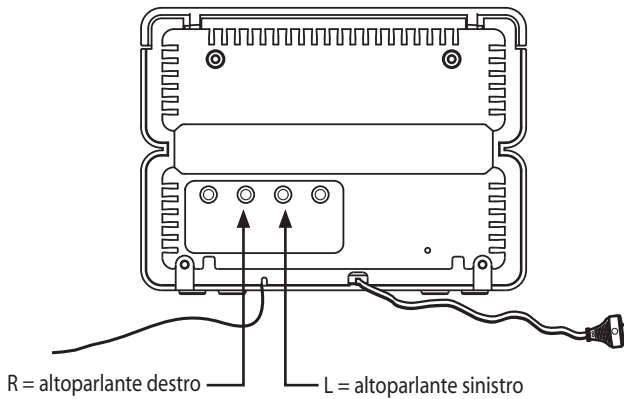

Collegamento alla rete elettrica

- Collegare il cavo di alimentazione alla presa di corrente (230 V) (controllare che la tensione di rete corrisponda al voltaggio indicato sulla targhetta).
- In caso di non utilizzo per lungo tempo, ad esempio durante le vacanze, staccare sempre la spina dalla presa di corrente (risparmio energetico).









Inserire la batteria nel telecomando

- La batteria è già inserita dalla fabbrica. È necessario togliere il materiale isolante.
- Togliere l'isolazione trasparente dal vano batterie.
- Dopo un uso prolungato è necessario sostituire la batteria (tipo: CR 2032).
- Girare il telecomando (parte superiore verso il basso).
- Aprire il vano batteria (spingere dapprima verso destra il piccolo meccanismo di bloccaggio posto a sinistra del supporto, quindi estrarre il supporto).
- Inserire la batteria (segno «+» verso l'alto) e fare scorrere il supporto finché scatta in posizione.
- Controllare la batteria: orientare il telecomando verso l'apparecchio e spegnere/accendere l'apparecchio con il tasto rosso.

Impostazione dell'orologio

L'orario viene visualizzato sul display LCD (5.) e deve essere impostato al primo utilizzo. Dopo un'interruzione di corrente l'orario deve essere nuovamente impostato.

- Per impostare l'orario corrente spegnere l'apparecchio premendo il tasto ON/Standby (8.).
- Premere il tasto «TIME/SNOOZE» (40.) sul telecomando per 3 secondi. Sul display appare  (la prima cifra lampeggia).
- Impostare l'ora con il tasto  oppure  (25./27.) e confermare con il tasto «TIME/SNOOZE» (40.). Sul display appare ad es.  (le ultime due cifre lampeggiano).
- Con il tasto  oppure  (25./27.) impostare i minuti, quindi confermare con il tasto «TIME/SNOOZE» (40.). Sul display appare l'orario impostato, ad es. .

Nota:

- L'apparecchio esce dalla modalità di impostazione dell'ora, se entro ca. 5 secondi non viene premuto alcun tasto. Ripetere il procedimento di programmazione.



MESSA IN FUNZIONE

Accendere / spegnere l'apparecchio

- Accendere l'apparecchio premendo il tasto «ON/Standby» (8). Si accende l'illuminazione blu e sul display viene visualizzato brevemente WELCOME. L'apparecchio riprenderà dall'ultima modalità operativa selezionata, ad esempio la modalità radio.
- Premendo nuovamente il tasto «ON/Standby» l'apparecchio si spegne. Sul display viene visualizzata brevemente la scritta GOOD BYE e quindi l'ora, ad es. «20:15». Poi la luce blu si spegne.

Selezionare la fonte musicale: radio, CD, AUX, USB e Card

- Premendo ripetutamente il tasto «FUNCTION» (9.) (oppure «FUNC» (20.) sul telecomando) è possibile scegliere tra le diverse fonti musicali. Le opzioni sono le seguenti:
 - RADIO = modalità radio
 - CD = modalità CD
 - USB = modalità MP3 (riproduzione da lettore MP3, collegato alla presa USB)
 - CARD = riproduzione musicale dalla carta SD
 - AUX IN = fonte esterna (= apparecchi collegati alla presa «AUX IN» sul retro)
- Al momento dello spegnimento viene memorizzata l'ultima modalità operativa, ad esempio la modalità radio, che viene impostata automaticamente al momento della riaccensione.

Italiano

Regolazione del volume e del suono

- Il volume può essere alzato o abbassato con i tasti «VOLUME +» e «VOLUME -» (12.) (oppure 32./36. sul telecomando).
- Il livello di volume viene memorizzato e impostato automaticamente alla riaccensione dell'apparecchio.
- Con il tasto «MUTE» (22. sul telecomando) l'audio viene soppresso, ad es. durante una telefonata. Sul display appare la scritta «MUTE». Premendo nuovamente il tasto, l'audio viene riattivato.
- Premendo ripetutamente il tasto «EQ» (=equalizzatore) (28.) è possibile effettuare la scelta tra le differenti funzioni acustiche preprogrammate: FLAT (= posizione neutra), ROCK, CLASSIC, POP e JAZZ.

Modalità radio

- Premere il tasto «ON/Standby» e accendere l'apparecchio.
- Premere ripetutamente il tasto «FUNCTION» finché sul display viene visualizzata la scritta RADIO.
- Premere il tasto «BAND/FOLDER» (11.) per selezionare la frequenza desiderata («FM» per le UKW oppure «AM» per le onde medie).
- Per ottimizzare la ricezione in FM, in caso di segnale debole può essere utilizzata un'antenna direzionale (13).
- Premere il tasto «◀◀ TUNE -» oppure «▶▶ TUNE +» (9./11.) per 2 secondi, per avviare la ricerca automatica delle stazioni radio. Non appena la ricerca automatica trova una stazione radio si arresta. Sul display viene visualizzata la frequenza, ad es. Fm 103.50. Se la stazione radio è stereo, sul display in alto a sinistra appare la scritta «stereo». In caso di segnale debole la ricezione può risultare disturbata. In tal caso passare alla modalità Mono (tasto «STEREO/MONO» premere sul telecomando 24.).
- Premendo nuovamente il tasto «◀◀ TUNE -» oppure «▶▶ TUNE +» (9./11.) viene avviata di nuovo la ricerca delle stazioni radio.
- Premendo brevemente il tasto «◀◀ TUNE -» oppure «▶▶ TUNE +» (9./11.) la ricerca può essere avviata in modo progressivo.





Memorizzare le stazioni radio

- Ricercare la stazione radio
- Premere brevemente il tasto «PROG/MEMORY» (34.). Sul display appare la scritta «MEMORY» e a sinistra lampeggia il primo spazio di memoria vuoto, ad es. 01
- Selezionare con i due tasti «FOLDER +/ MEM +» (31.) e «FOLDER -/ MEM -» (29.) lo spazio di memoria, ad es. 05 e confermare con «PROG/MEMORY» (34.). La stazione viene memorizzata.
- Ripetere il procedimento per memorizzare ulteriori stazioni radio. È possibile memorizzare fino a 40 stazioni radio (20 UKW e 20 per le onde medie).
- Con i due tasti «FOLDER +/ MEM +» (31.) e «FOLDER -/ MEM -» (29.) si può sfogliare l'elenco delle stazioni programmate per ascoltare quella desiderata.

Riproduzione / arresto di un CD

- Accendere l'apparecchio con il tasto «ON/Standby».
- Premere ripetutamente il tasto «FUNCTION» finché sul display viene visualizzato CD.
- Aprire il vano CD (tramite l'incavo a destra).
- Inserire il CD (stampa verso l'alto). Possono essere riprodotti anche mini CD con un diametro di 8 cm.
- Chiudere il vano CD.
- Avviare la riproduzione con il tasto PLAY/PAUSE ►|| (sul display appare la scritta «CD», il numero e la durata del brano).
- Il lettore CD riproduce tutti i brani, poi si arresta automaticamente.
- Interrompere la riproduzione con il tasto PLAY/PAUSE ►|| (il display lampeggia). Premendo nuovamente il tasto la riproduzione continua.
- Con il tasto Stop ■ si interrompe la riproduzione.
- Aprire il vano CD per estrarre il CD (se il CD gira ancora attendere il suo arresto).

Note:



- Televisori, cellulari ecc. possono causare interferenze. In questo caso aumentare la distanza da questi apparecchi.
- CD Audio masterizzati possono essere utilizzati solamente se «finalizzati» a questo scopo sul PC.
- Osservare le informazioni generali sul CD a pagina 52.

Selezione dei brani sul CD





- Premendo il tasto «◀◀ TUNE -» è possibile selezionare di nuovo il brano attuale. Premendo il tasto ripetutamente è possibile tornare ai brani precedenti.
- Premendo il tasto «▶▶ TUNE +» andare avanti ai brani successivi.
- Tenendo premuto il tasto «◀◀ TUNE -» oppure «▶▶ TUNE +» ha luogo l'avanzamento o il ritorno rapido. Durante l'avanzamento/il ritorno rapido, l'audio è attenuato.
- Inserendo il relativo numero, con il telecomando è possibile selezionare i brani direttamente, ad es. «5».



Riproduzione / arresto di un CD MP3

- Accendere l'apparecchio con il tasto «ON/Standby».
- Premere ripetutamente il tasto «FUNCTION» finché sul display viene visualizzato .
- Aprire il vano CD (tramite incavo a destra).
- Inserire il CD (stampa verso l'alto). Possono essere riprodotti anche mini CD con un diametro di 8 cm.
- Chiudere il vano CD (sul display appare il numero e la durata del brano).
- Dopo aver riprodotto tutti i brani, il lettore CD si arresta automaticamente.
- Con il tasto PLAY/PAUSE  si interrompe la riproduzione. Premendo di nuovo il tasto la riproduzione continua.
- Per terminare la riproduzione premere il tasto Stop .
- Aprire il vano CD ed estrarre il CD.



Selezione dei brani da un CD MP3

- Premendo il tasto  TUNE -» è possibile selezionare nuovamente il brano attuale. Premendolo ripetutamente è possibile tornare ai brani precedenti.
- Premendo il tasto  TUNE +» è possibile andare avanti ai brani successivi.
- Tenendo premuto il tasto  TUNE -» oppure  TUNE +» ha luogo l'avanzamento oppure il ritorno rapido. Durante l'avanzamento/il ritorno rapido, l'audio è soppresso.
- Inserendo il relativo numero, con il telecomando è possibile selezionare i brani direttamente.

Scelta dell'album da un CD MP3

- Con il tasto «FOLDER -/MEM-» (29.) oppure «FOLDER +/MEM+» (31) è possibile selezionare l'album desiderato. Il numero dell'album compare alla sinistra della durata del brano, ad es. «002 » (= cartella 002 per album 02).

Visualizzazione dei titoli del CD MP3

- In un CD MP3 può essere visualizzato il titolo dei brani e il nome dell'artista, purché questi siano memorizzati sul CD.
- Durante la riproduzione mantenere premuto il tasto  (26.) (sul telecomando) per poter leggere i dati (sul display appare brevemente «ID ON»).
- Sul display appare in caratteri correnti il nome dell'album, il nome dell'artista e il titolo del brano. Se il tasto  (26.) viene premuto di nuovo, riappare la durata del brano (sul display viene visualizzato brevemente «ID OFF»).



Informazioni sul formato MP3

- MP3 (ovvero MPEG 2, Layer 3) è un formato audio digitale per brani musicali. Essendo questo formato molto compresso, in confronto ai brani sui CD audio «normali», i brani in formato MP3 hanno bisogno di uno spazio di memoria molto più ridotto.
- I CD MP3 permettono una durata di registrazione molto più lunga rispetto ai 74 minuti abituali di un CD audio normale. La precisa durata di registrazione dipende dalla rata di compressione del brano musicale. La rata di compressione viene indicata con «kbps» (kilobits al secondo), ad es. «128 kbps». Più elevato è questo valore numerico, migliore è la qualità del suono e più è grande il file MP3. Al contrario il tempo di registrazione su un CD-R diminuisce. Normalmente ad una rata di compressione di 128 kbps la durata di registrazione su un CD-R è di circa 250-300 minuti.
- I brani musicali in formato MP3 possono essere registrati con le informazioni di testo, che sono una componente di questo file. Possono essere registrati i titoli dei brani e il nome degli artisti. L'apparecchio sarà in grado di trovarli.
- I brani MP3 possono essere scaricati da Internet (osservare per favore le norme sul copyright) oppure convertiti con un PC, MAC mediante un software specifico.

Riproduzione programmata del CD

È possibile memorizzare fino a 20 brani nell'ordine desiderato.

- Inserire il CD. Se un CD è già inserito interrompere la riproduzione premendo il tasto stop ■.

1. Programmazione e riproduzione di CD audio «normali»

- Premere brevemente il tasto di programmazione «PROG./MEMORY» (34.) per attivare la funzione di programmazione. Sul display appare la seguente scritta:



- Selezionare il primo brano con il tasto «**◀◀** TUNE -» oppure «**▶▶** TUNE +» (25./27.), quindi confermare con il tasto «PROG./MEMORY» (34). Sul display appare «P-02» per il secondo spazio di memoria.
- Selezionare il brano successivo con il tasto «**◀◀** TUNE -» oppure «**▶▶** TUNE +» (25./27.), quindi confermare con il tasto «PROG./MEMORY». Sul display appare «03» per il terzo spazio di memoria.
- Ripetere il procedimento finché tutti i brani desiderati sono stati selezionati.
- Avviare la riproduzione del programma con il tasto PLAY/PAUSE **▶▶**. Il CD viene letto con la riproduzione del primo brano programmato (sul display viene visualizzato il numero, la durata del brano e «MEMORY»).
- Con i tasti «**◀◀** TUNE -» oppure «**▶▶** TUNE +» è possibile scorrere avanti e indietro tra i brani memorizzati.
- Con il tasto Stop **■** è possibile interrompere la riproduzione del programma (scompare la scritta «Memory»).

segue ...



2. Programmazione e riproduzione di CD MP3

- Premere il tasto di programmazione «PROG./MEMORY» (34.) per attivare la funzione di programmazione. Sul display appare la seguente scritta:



- Selezionare il brano con il tasto «◀◀ TUNE -» oppure «▶▶ TUNE +» (25./27.), quindi confermare con il tasto «PROG./MEMORY» (34.) (sul display appare «P-2» per il secondo spazio di memoria).
- Proseguire con il tasto «PROG./MEMORY» (34.) (sul display a sinistra lampeggia di nuovo «00» per il prossimo numero di album, mentre a destra appare «P-02» per il secondo spazio di memoria).
- Ripetere il procedimento finché tutti i brani desiderati saranno stati selezionati.
- Con il tasto «FOLDER -/MEM -» oppure «FOLDER +/MEM +» (29./31.) è inoltre possibile selezionare un'altra cartella. In seguito con il tasto «◀◀ TUNE -» oppure «▶▶ TUNE +» (25./27) selezionare i brani e confermare con il tasto «PROG./MEMORY» (34.) (sul display appare ad es. «P-3» per il terzo spazio di memoria).



- Avviare la riproduzione del programma con il tasto «PLAY/PAUSE» ▶||. Il CD viene letto e viene riprodotto il primo brano programmato (sul display viene visualizzato il numero, la durata del brano e «Memory»).
- Con il tasto «◀◀ TUNE -» oppure «▶▶ TUNE +» si può scorrere avanti e indietro tra i brani memorizzati.
- Premere il tasto Stop ■ per interrompere la riproduzione del programma.

Modalità di ripetizione (REPEAT)

La funzione di ripetizione serve a ripetere singoli brani, un CD, un album o un programma.

1. Funzione REPEAT per CD oppure per riprodurre i programmi

- Premere 1 volta il tasto «REPEAT» (35.) per ripetere il brano (sul display appare «REPEAT»).
- Premere 2 volte il tasto «REPEAT» per ripetere l'intero CD (sul display appare «REPEAT ALL»).
- Per disattivare la funzione di ripetizione premere il tasto «STOP» ■ (scompare la scritta «REPEAT»).

2. Funzione REPEAT per CD MP3 oppure per riprodurre i programmi

- Premere 1 volta il tasto «REPEAT» (35.) per ripetere il brano (sul display appare «REPEAT»).
- Premere 2 volte il tasto «REPEAT» per ripetere l'intero CD (sul display appare «REPEAT FOLDER»).
- Premere 3 volte il tasto «REPEAT» per ripetere l'album (sul display appare «REPEAT ALL»).
- Per disattivare la funzione di ripetizione premere il tasto Stop ■ (scompare la scritta «REPEAT»).

Ripetizione casuale (RANDOM)

Nella funzione di ripetizione casuale i brani di un CD vengono ripetuti in sequenza casuale.

- La ripetizione casuale si avvia premendo il tasto «RANDOM» (33.) (sul display appare «RAND ON») e «RANDOM».
- Premendo nuovamente il tasto «RANDOM» la ripetizione casuale viene disattivata.



Funzione Timer (accensione automatica)

Con il Timer l'apparecchio può essere acceso e spento automaticamente.

Impostare l'ora di sveglia

- Accendere l'apparecchio e con il tasto «FUNC» (20.) selezionare la fonte con la quale si desidera essere svegliati, ad es. CD o radio. Nel caso della radio, selezionare la stazione desiderata con «Folder-/MEM-» oppure «Folder +/MEM +» (29./31.).
- Spegnerne quindi l'apparecchio con il tasto ON/Standby.
- Per impostare la sveglia premere per 2 secondi il tasto «TIMER» (37.) sul telecomando. Sul display appare «TMR ON».
- Premere in seguito brevemente il tasto «TIMER». Sul display appare 0:00 (la prima cifra lampeggia).
- Con i tasti «TUNE -» oppure «TUNE +» (25./27.) impostare l'ora della sveglia e confermare con il tasto «TIMER» (37.). Sul display appare ad es. 05:00 (le ultime due cifre lampeggiano).
- Con i tasti «TUNE -» oppure «TUNE +» (25./27.) selezionare i minuti, quindi confermare con il tasto «TIMER» (37.). Sul display appare «TMR OFF» per l'orario di disinserzione.
- Con i tasti «TUNE -» oppure «TUNE +» (25./27.) impostare l'ora di disinserzione e confermare con il tasto «TIMER» (37.). Sul display appare ad es. 7:00 (le ultime due cifre lampeggiano).
- Con i tasti «TUNE -» oppure «TUNE +» (25./27.) impostare i minuti e confermare con il tasto «TIMER» (37.). Sul display appare di nuovo l'orario normale.

Nota:

- Se entro 5 secondi non viene premuto alcun tasto l'apparecchio esce dalla modalità di programmazione.

Attivare/disattivare il timer

- Il Timer viene attivato premendo brevemente il tasto «TIMER» (37.), rispettivamente viene disattivato premendolo di nuovo (in caso di Timer attivato, al centro del display viene visualizzato «TIMER»).
- L'apparecchio viene attivato all'orario desiderato con la riproduzione tramite CD, USB, Card o Radio (in caso di riproduzione radio si attiva l'ultima stazione ascoltata). Raggiunto l'orario di disinserzione, l'apparecchio si spegne. Questo procedimento si ripete ogni giorno.
- È possibile disattivare immediatamente la funzione Timer premendo il tasto «ON/Standby» (l'apparecchio si attiva comunque il mattino successivo all'orario di sveglia impostato).

Funzione SLEEP

Mediante la funzione SLEEP è possibile programmare lo spegnimento dell'impianto ogni 10 minuti.

- Accendere l'apparecchio premendo il tasto ON/Standby.
- Premendo ripetutamente il tasto «SLEEP» (39.) sul telecomando, selezionare l'orario desiderato, ad es. 20 minuti (in caso di funzione attivata sul display appare in alto a destra la scritta «SLEEP»). L'apparecchio si spegne automaticamente dopo il lasso di tempo impostato.



ALLACCIAMENTI

Collegamento e riproduzione di un lettore MP3 Flash o della carta SD

A sinistra dell'apparecchio è possibile collegare alla presa USB un lettore MP3 con memoria Flash. È inoltre possibile inserire nell'apposito slot la carta SD con musica MP3.

- Prima di collegare un lettore MP3 o di inserire una carta SD, con il tasto «FUNC» (20) selezionare dapprima «RADIO» o «CD», onde evitare che il lettore o la carta SD subiscano dei danni (ad es. perdita di dati).
- Collegare il lettore MP3 oppure inserire la carta SD nel slot per carta SD.
- Premere ripetutamente il tasto «FUNC» fino a quando sul display viene visualizzato USB oppure CARD.

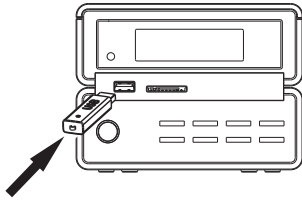

presa USB

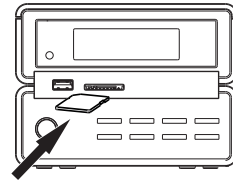

slot per carta SD

Italiano

- Mediante la presa USB (oppure lo slot) è possibile stabilire un collegamento con il lettore MP3. Dopo alcuni secondi il display visualizza in alternanza il numero dell'album con la durata di riproduzione e il titolo del brano con la rispettiva durata. La riproduzione del primo brano avviene automaticamente.
- Con il tasto «PLAY/PAUSE» ►|| si interrompe la riproduzione, che continua alla rinnovata pressione del tasto.
- Per terminare la riproduzione premere il tasto Stop ■.
- Premendo una volta il tasto «TUNE -» è possibile selezionare di nuovo il brano attuale. Premendo di nuovo il tasto è possibile ritornare ai brani precedenti.
- Con il tasto «TUNE +» si può scorrere in avanti ai brani successivi.
- Come per la riproduzione CD, con il tasto «REPEAT» e «RANDOM» è possibile ripetere brani e album, oppure riprodurre i brani casualmente (vedi inoltre pagina 48).

Note:

- Prima di collegare il lettore MP3, con il tasto «FUNC» impostare dapprima RADIO o CD.
- La lettura dei dati può durare fino a 60 secondi, a dipendenza della dimensione della memoria.
- La dimensione massima della memoria della carta SD non deve superare 1 GB.
- Anche se l'impianto stereo è compatibile con gli standard USB 1.1 e 2.0 può verificarsi il fatto che un lettore MP3 non funzioni (mancata osservanza degli standard).
- I lettori MP3 con disco fisso integrato non funzionano.





Collegare gli auricolari

- La presa per auricolari si trova sul retro (14.). A questa possono essere collegati gli auricolari con presa jack (3.5 mm).
- Prima di collegare gli auricolari abbassare il volume.
- Non appena gli auricolari sono collegati, gli altoparlanti dell'impianto vengono automaticamente disattivati.
- Per prevenire danni all'udito si consiglia di non utilizzare gli auricolari ad alto volume.
- Prima di togliere gli auricolari, abbassare assolutamente il volume.

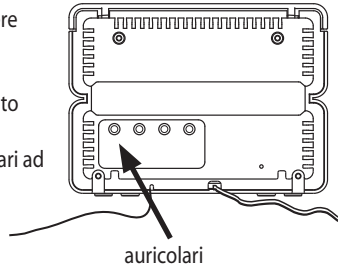

Collegamento di un dispositivo esterno (AUX-IN)

Alla presa «AUX-IN» (17.) ubicata sul retro è possibile collegare un apparecchio esterno per la riproduzione. Si può ad esempio riprodurre la musica da un registratore a cassetta, da un lettore MP3 con uscita audio oppure da un apparecchio TV (i giradischi non possono essere collegati, perché il livello di uscita è troppo basso).

- Collegare l'apparecchio esterno con un cavo idoneo (l'impianto stereo dispone di prese jack da 3.5 mm).
- Accendere dapprima l'apparecchio esterno, quindi l'impianto stereo con il tasto «ON/Standby».
- Premere ripetutamente il tasto «FUNC» fino a quando sul display appare AUX IN.
- Avviare la riproduzione dell'apparecchio esterno.
- Regolare il volume.

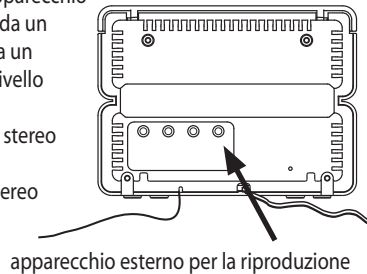

Italiano

MALFUNZIONAMENTI

- Le scariche elettrostatiche possono causare il malfunzionamento dell'impianto. Per eliminare i disturbi, scollegare l'apparecchio per alcuni minuti dalla rete (estrarre la spina dalla presa di corrente).



INFORMAZIONI GENERALI

Pulizia e manutenzione

- Pulire il corpo dell'apparecchio con un panno morbido, pulito e inumidito con acqua tiepida.
- Non utilizzare solventi, ad es. la benzina o altri detergenti chimici, poiché questi possono danneggiare la superficie dell'apparecchio.
- Importante: proteggere l'apparecchio da infiltrazioni di liquidi.

Compact Disc

- Maneggiare con cautela i CD per garantirne una lunga durata.
- Tenere il CD ai bordi ed estrarlo dalla confezione esercitando una leggera pressione sul perno al centro.
- Non toccare la parte lucida del CD e non piegarlo.
- Inserire il CD nel vano CD con la parte stampata (etichetta) verso l'alto.
- CD sporchi causano errori di lettura. Rimuovere lo sporco con un panno morbido, eseguendo sempre movimenti lineari dal centro verso l'esterno.
ATTENZIONE: per la pulizia dei CD non utilizzare solventi (spray per dischi, diluenti, benzina, ecc.).
- Dopo l'uso riporre il CD nella sua custodia, onde evitare che si deformi.
- Attenzione a non rigare il CD quando lo si rimette nella custodia.
- Non esporre il CD direttamente ai raggi solari, a temperature estreme o a un'elevata umidità.

Italiano

SPECIFICHE TECNICHE

Alimentazione	230 V
Potenza assorbita	15 W
Batteria	Telecomando: 1 x tipo CR 2032

SMALTIMENTO

- Consegnare gratuitamente gli apparecchi non più in uso presso ogni punto vendita per uno smaltimento adeguato.
- Smaltire immediatamente gli apparecchi con guasti pericolosi assicurandosi che non possano più essere utilizzati.
- Non gettare apparecchi né batterie tra i rifiuti domestici (tutela dell'ambiente!).



AVVERTENZE DI SICUREZZA

1. **LEGGERE LE ISTRUZIONI D'USO:** prima della messa in funzione dell'apparecchio, leggere tutte le avvertenze di sicurezza e le istruzioni d'uso.
2. **CONSERVARE LE ISTRUZIONI D'USO:** conservare le avvertenze di sicurezza e d'uso per un'eventuale futura consultazione.
3. **OSSERVARE LE AVVERTENZE DI SICUREZZA:** osservare le avvertenze di sicurezza indicate sull'apparecchio e nelle istruzioni d'uso.
4. **SEGUIRE LE INDICAZIONI:** osservare le indicazioni d'uso.
5. **ACQUA E UMIDITA':** non utilizzare l'apparecchio in prossimità dell'acqua, ad es. vicino a una vasca da bagno, a un lavabo, a una piscina o in una cantina umida. **PERICOLO DI SCOSSA ELETTRICA**, nel caso in cui l'apparecchio entri in contatto con l'acqua o vi cada dentro. In questo caso non tentare di afferrare l'apparecchio ma assolutamente staccare prima la spina dalla presa di corrente!
6. **VENTILAZIONE:** collocare l'apparecchio in modo da garantire una ventilazione sufficiente, badando che i fori di ventilazione non vengano coperti. Non coprire mai l'apparecchio; non collocarlo su letti, divani, tappeti spessi o superfici simili, né in altro luogo con aerazione insufficiente, ad es. negli armadi a muro.
7. **FONTI DI CALORE:** non collocare l'apparecchio vicino a fonti di calore quali caloriferi, fuoriuscite d'aria calda, forni o altri oggetti che emanano aria calda (amplificatori compresi).
8. **ALIMENTAZIONE:** collegare l'apparecchio alla rete secondo le indicazioni contenute nelle istruzioni e sull'apparecchio stesso.
9. **PROTEZIONE DEL CAVO DI ALIMENTAZIONE:** far passare il cavo di alimentazione dove non possa essere calpestato o schiacciato da oggetti posti sopra o contro di esso; assicurarsi in particolare che il cavo sia collegato in modo sicuro all'apparecchio e alla presa.
10. **PULIZIA:** pulire l'apparecchio secondo le raccomandazioni del fabbricante.
11. **NON UTILIZZO:** se l'apparecchio non viene utilizzato per un lungo periodo, estrarre la spina dalla presa di corrente e togliere la batteria dal telecomando. L'apparecchio è completamente spento solo estraendo la spina dalla presa di corrente.
12. **PENETRAZIONE DI CORPI ESTRANEI E DI LIQUIDI:** assicurarsi che nessun oggetto e nessun liquido penetri nelle aperture dell'apparecchio.
13. **RIPARAZIONI:** l'apparecchio deve essere riparato da personale qualificato se:
 - il cavo e la spina sono danneggiati ;
 - oggetti o liquidi sono penetrati nelle aperture dell'apparecchio;
 - l'apparecchio è stato esposto alla pioggia o è caduto nell'acqua;
 - l'apparecchio è caduto o il corpo dell'apparecchio è stato danneggiato;
 - l'apparecchio non funziona normalmente o se la potenza ha subito notevoli cambiamenti.
14. **MANUTENZIONE:** effettuare solo la manutenzione descritta nelle istruzioni d'uso. Le altre operazioni di manutenzione devono essere eseguite da personale qualificato.



AVVERTENZA:

Per evitare il rischio di incendio o di scossa elettrica, non esporre mai l'apparecchio alla pioggia o all'umidità.



Queste indicazioni si trovano alla base dell'apparecchio, sul lato o sul retro.

- **ATTENZIONE:** per evitare il rischio di scosse elettriche, non rimuovere il coperchio (o la parte posteriore) dell'apparecchio. Per le riparazioni, rivolgersi esclusivamente a personale qualificato.
- Il fulmine nel triangolo avverte l'utente che la «pericolosa» tensione non isolata all'interno dell'apparecchio può essere sufficiente a causare una scossa elettrica.
- Il punto esclamativo nel triangolo a destra informa l'utente sulle importanti indicazioni d'uso e di manutenzione (risp. di servizio) contemplate nelle istruzioni d'uso dell'apparecchio.
- Avvertenza sugli spruzzi: assicurarsi che l'apparecchio non sia esposto a spruzzi e non collocare sopra di esso nessun contenitore di liquido, ad es. vasi.
- Avvertenza di sicurezza: assicurarsi che la ventilazione sia sufficiente durante il funzionamento dell'apparecchio.
- Per una ventilazione sufficiente è necessario lasciare uno spazio di almeno 100 mm attorno all'apparecchio.
- Non collocare candele o altre sorgenti di fiamme libere sull'apparecchio.
- Togliere immediatamente le batterie usate dal vano batterie e smaltirle in modo adeguato. Non ricaricare le batterie né gettarle nel fuoco.



CLASS 1 LASER PRODUCT

SICUREZZA CON IL LASER

- Il presente apparecchio funziona tramite un dispositivo laser invisibile. Per evitare danni alla vista, rivolgersi a personale qualificato per l'apertura e la manutenzione dell'apparecchio.
ATTENZIONE: in caso di mancata osservanza delle istruzioni d'uso, la luce laser può fuoriuscire e diventare pericolosa.
- **PERICOLO/ ATTENZIONE:** se la chiusura del coperchio non è bloccata, la luce laser invisibile può fuoriuscire. Non guardare direttamente in direzione del raggio laser, nuoce anche se è invisibile.











Garantie / Garantie / Garanzia



2 JAHRE GARANTIE
2 ANS DE GARANTIE
2 ANNI DI GARANZIA

Die MIGROS übernimmt während zwei Jahren seit Kaufabschluss die Garantie für Mängelfreiheit und Funktionsfähigkeit des von Ihnen erworbenen Gegenstandes.

Die MIGROS kann die Garantieleistung wahlweise durch kostenlose Reparatur, gleichwertigen Ersatz oder durch Rückerstattung des Kaufpreises erbringen. Weiterer Ansprüche sind ausgeschlossen.

Nicht unter die Garantie fallen normale Abnutzung sowie die Folgen unsachgemässer Behandlung oder Beschädigung durch den Käufer oder Drittpersonen sowie Mängel, die auf äussere Umstände zurückzuführen sind. Die Garantieverpflichtung erlischt bei Reparaturen durch nicht MIGROS-autorisierte Servicestellen. Garantieschein oder Kaufnachweis (Kassabon, Rechnung) bitte sorgfältig aufbewahren. Bei Fehlen desselben wird jeder Garantieanspruch hinfällig.

MIGROS garantit, pour la durée de deux ans à partir de la date d'achat, le fonctionnement correct de l'objet acquis et son absence de défauts.

MIGROS peut choisir la modalité d'exécution de la prestation de garantie entre la réparation gratuite, le remplacement par un produit équivalent ou le remboursement du prix payé. Toutes les autres prétentions sont exclues.

La garantie n'inclut pas l'usure normale, ni les conséquences d'un traitement non approprié, ni l'endommagement par l'acheteur ou un tiers, ni les défauts dus à des circonstances extérieures.

La garantie n'est valable que si les réparations ont exclusivement été effectuées par le service après-vente MIGROS ou par les services autorisés par MIGROS.

Nous vous prions de bien vouloir conserver soigneusement le certificat de garantie ou le justificatif de l'achat (quittance, facture). Sans celui-ci aucune réclamation ne sera admise.

La MIGROS si assume per due anni, a partire dalla data d'acquisto, la garanzia per il funzionamento efficiente e l'assenza di difetti dell'oggetto in suo possesso.

La MIGROS può scegliere se eseguire la prestazione di garanzia attraverso la riparazione gratuita, la sostituzione del prodotto con uno di uguale valore o il rimborso del prezzo d'acquisto dello stesso. Ogni altra pretesa è esclusa.

Non sono compresi nella garanzia i guasti dovuti a normale usura, uso inadeguato o danni provocati dal proprietario o da terze persone, oppure derivanti da cause esterne.

L'obbligo di garanzia è valido soltanto all'esplicita condizione, che si ricorra unicamente al servizio dopo vendita MIGROS o ai servizi autorizzati.

Per favore conservi il certificato di garanzia oppure il giustificativo d'acquisto (scontrino, fattura). Con la sua perdita si estingue ogni diritto di garanzia.

MIGROS Service

Reparatur- oder pflegebedürftige Geräte werden in jeder Verkaufsstelle entgegengenommen.

Les articles nécessitant un service d'entretien ou une réparation sont repris à chaque point de vente.

Gli articoli che necessitano un servizio manutenzione o una riparazione possono essere depositati in ogni punto vendita.



M-INFOLINE
0848 84 0848
www.migros.ch

Haben Sie weitere Fragen? Die M-Infoline hilft Ihnen gerne weiter unter der Tel.-Nr. 0848 84 0848 von Montag bis Freitag 08.00 – 18.30 Uhr (8 Rp./Min. von 08.00 – 17.00 Uhr, 4 Rp./Min. von 17.00 – 18.30 Uhr). E-Mail: m-infoline@mgb.ch

Vous avez des questions? M-Infoline est là pour vous aider: 0848 84 0848 du lundi au vendredi de 8 h à 18 h 30 (8 cts/min. de 8 h à 17 h, 4 cts/min. de 17 h à 18 h 30). E-Mail: m-infoline@mgb.ch

Avete altre domande? L'M-Infoline rimane volentieri a vostra disposizione per ulteriori informazioni: 0848 84 0848 dal lunedì al venerdì dalle 8.00 alle 18.30 (8 cent./min. dalle 8.00 alle 17.00, 4 cent./min. dalle 17.00 alle 18.30). E-Mail: m-infoline@mgb.ch

