

HT-Z220  
HT-TZ222  
HT-TZ225

# Digitales Heimkino-System Bedienungsanleitung

imagine the possibilities

Vielen Dank, dass Sie sich für ein Produkt von Samsung entschieden haben.

Registrieren Sie Ihr Gerät auf der folgenden Website, um unsere Serviceleistungen besonders umfassend in Anspruch nehmen zu können:

[www.samsung.com/global/register](http://www.samsung.com/global/register)



# Hauptfunktionen

---

## Wiedergabe verschiedener Disktypen

Diese Heimkino-Anlage unterstützt u. a. die folgenden Disktypen: DVD-VIDEO, CD, MP3-CD, WMA-CD, DivX, CD-R/RW und DVD±R/RW.

## Unterstützung der USB-Host-Funktion

Sie können Multimedia-Dateien wie Bilder, Filme und Musik wiedergeben, die Sie auf einem MP3-Player (kein iPod), einem USB-Stick oder einer Digitalkamera gespeichert haben. Verbinden Sie das Speichermedium dafür mit dem USB-Anschluss des Heimkinos.

## Dolby Pro Logic II

Dolby Pro Logic II ist eine neue Technik zur Decodierung von Mehrkanal-Audiosignalen, die das bereits existierende Dolby Pro Logic noch übertrifft.

## DTS (Digital Theater Systems)

Bei DTS handelt es sich um ein von Digital Theater Systems Inc. entwickeltes Audiokompressionsformat, das für einen 5.1-Kanal-Ton über alle Frequenzen sorgt.

## Fernsehbildschirmschoner

Wenn die Anlage 5 Minuten lang im Stoppmodus bleibt, erscheint das Samsung-Logo auf dem Bildschirm des Fernsehgerätes.

Die Anlage schaltet nach 20 Minuten im Bildschirmschoner-Modus automatisch zum Energiesparmodus um.

## Energiesparfunktion

Die Anlage schaltet sich nach 20 Minuten im Stoppmodus automatisch ab.

## Benutzerspezifischer Fernsehbildschirm

Sie können bei der JPEG- oder DVD-Wiedergabe Ihr Lieblingsbild auswählen und dieses als Bildschirmhintergrund festlegen.

## Anynet+ (HDMI-CEC)-Funktion

Anynet+ ist eine Funktion zur Steuerung der Heimkino-Anlage über eine Samsung TV-Fernbedienung, wenn das Heimkino-System über ein HDMI-Kabel an ein Fernsehgerät von Samsung angeschlossen ist. (Nur möglich mit Samsung-Fernsehgeräten, die Anynet+ unterstützen.)

## AV SYNC-Funktion

Wenn das Gerät an einen digitalen Fernseher angeschlossen ist, kann eine Zeitverzögerung zwischen Ton und Bild auftreten.

Sie können die Tonspur anpassen, um dies auszugleichen.

## LIEFERUMFANG

Überprüfen Sie, ob im Lieferumfang folgendes Zubehör enthalten ist.



Videokabel



UKW-Antenne



Bedienungsanleitung

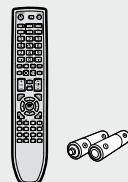

Fernbedienung/  
Batterien (Größe AAA)

# Sicherheitsinformationen

## HINWEISE ZUR SICHERHEIT

ZUR VERMEIDUNG VON STROMSCHLÄGEN DARF DIESES GERÄT NICHT GEÖFFNET WERDEN. ES ENTHÄLT KEINE BAUTEILE, DIE VOM BENUTZER GEWARTET ODER REPARIERT WERDEN KÖNNEN. WARTUNGS- UND REPARATURARBEITEN DÜRFEN NUR VON FACHPERSONAL AUSGEFÜHRT WERDEN.



Im Gerät befinden sich Hochspannung führende Teile, die elektrische Schläge verursachen können.



Die Dokumentation zu diesem Gerät enthält wichtige Hinweise zu Betrieb und Wartung.

**CLASS 1 LASER PRODUCT  
LASERPRODUKT DER KLASSE 1  
LUOKAN 1 LASER LAITE  
KLASS 1 LASER APPARAT  
PRODUCTO LASER CLASE 1**

### LASERGERÄT DER KLASSE 1

Dieser CD-Player ist ein Laserprodukt der Klasse 1.

Lesen Sie vor Inbetriebnahme des Geräts die vorliegende Bedienungsanleitung. Bitte beachten Sie alle Sicherheits- und Bedienungshinweise. Verwenden Sie das Gerät ausschließlich wie in der Anleitung beschrieben. Auf diese Weise können Sie Ihr neues Gerät von Anfang an optimal nutzen und vermeiden Bedienfehler.

**WARNUNG** : Nehmen Sie das Gerät nicht auseinander. Der im Gerät verwendete Laser kann für die Augen schädlich sein.

**Achtung**: Setzen Sie das Gerät nicht Nässe oder Feuchtigkeit aus, um die Gefahr eines Brandes bzw. eines elektrischen Schlags zu vermeiden.

- Dieses Gerät darf nur an eine Netzsteckdose mit Schutzerdung angeschlossen werden.
- Um das Gerät vom Netzbetrieb zu trennen, muss der Stecker aus der Netzsteckdose gezogen werden. Deshalb sollte der Netzstecker jederzeit zugänglich und leicht trennbar sein.

### WARNUNG

- Das Gerät darf nicht mit Wasser oder anderen Flüssigkeiten in Berührung kommen. Außerdem dürfen keine mit Flüssigkeiten gefüllten Behälter, wie beispielsweise Vasen, darauf abgestellt werden.
- Der Netzstecker sollte jederzeit in Reichweite und zugänglich sein, da er aus der Steckdose entfernt werden muss, um das Gerät vollständig abzuschalten.

# Sicherheitsinformationen

## VORSICHTSMASSNAHMEN

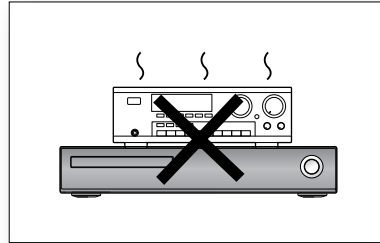
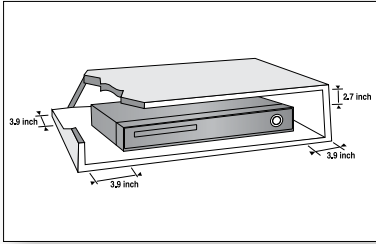

Stellen Sie sicher, dass die Stromversorgung des Haushaltes den Angaben auf dem Aufkleber auf der Rückseite der Heimkino-Anlage entspricht. Stellen Sie die Anlage horizontal auf eine geeignete Fläche (Möbel) und lassen Sie um das Gerät herum genügend Platz für eine gute Belüftung (7,5 bis 10 cm). Stellen Sie sicher, dass die Belüftungsschlitze nicht verdeckt sind. Stellen Sie nichts oben auf die Anlage. Stellen Sie die Anlage nicht auf einen Verstärker oder ein anderes Gerät, das Wärme erzeugt. Stellen Sie vor Bewegung der Anlage sicher, dass keine Disk eingelegt ist. Im Modus „Standby“ ist die Stromversorgung nicht unterbrochen. Um die Anlage vollständig von der Stromversorgung zu trennen, ziehen Sie den Netzstecker aus der Wandsteckdose, insbesondere wenn das Gerät für längere Zeit nicht benutzt wird.

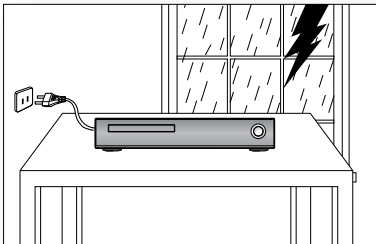

Bei einem Sturm oder Gewitter den Netzstecker herausziehen. Blitzschläge können die Anlage beschädigen.

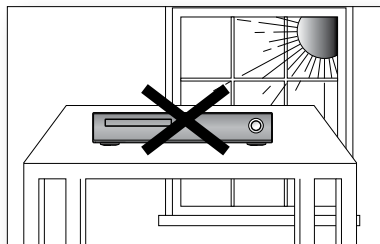

So vermeiden Sie ernsthafte Schäden:  
Die Anlage nicht so aufstellen, dass sie direkt im Sonnenlicht oder in der Nähe anderer Wärmequellen steht.

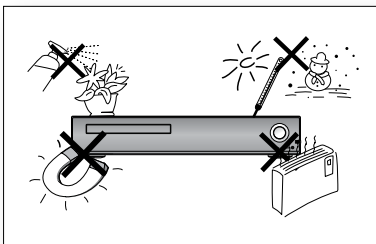

Schützen Sie die Anlage vor Feuchtigkeit und stärkerer Erwärmung (Kamin) und auch vor Geräten, die starke elektrische oder magnetische Felder erzeugen (z. B. Lautsprecher). Falls die Anlage nicht richtig funktioniert, ziehen Sie das Netzkabel aus der Steckdose. Die Anlage ist nicht für den gewerblichen Gebrauch, sondern für die private Nutzung konzipiert. Das Kopieren von CDs oder das Herunterladen von Musikdateien zum Verkauf oder für andere gewerbliche Zwecke verletzt das Urheberrecht oder kann dagegen verstoßen. Bis zu dem im geltenden Gesetz gestatteten Ausmaß werden Darstellungen und Garantien der Nichtverletzung der Urheberrechte oder anderer Rechte des geistigen Eigentums, die aus dem Gebrauch des Produkts resultieren, unter Bedingungen, die von den oben angegebenen abweichen, somit ausgeschlossen.

Kondensation: Wenn Sie Ihr Gerät und/oder Ihre Disks aus der Kälte ins Warme bringen, z. B. nach einem Transport im Winter, warten Sie vor der Verwendung etwa zwei Stunden, damit sie Raumtemperatur erreichen.

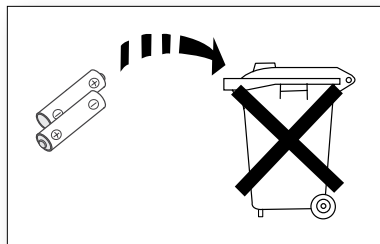

Die in diesem Produkt verwendeten Batterien enthalten umweltschädigende Chemikalien.  
Als Verbraucher sind Sie gesetzlich verpflichtet, alte Batterien und Akkus zur umweltschonenden Entsorgung zurückzugeben. Sie können alte Batterien und Akkus bei den öffentlichen Sammelstellen in Ihrer Gemeinde oder überall dort abgeben, wo Batterien und Akkus der betreffenden Art verkauft werden.

<b>HAUPTFUNKTIONEN</b>	2	Lieferumfang
<b>SICHERHEITSINFORMATIONEN</b>	3	Hinweise zur Sicherheit
	4	Vorsichtsmaßnahmen
<b>ERSTE SCHRITTE</b>	7	Wichtige Informationen zur Bedienungsanleitung
	8	Unterstützte Diskformate
	8	Nicht geeignete Disktypen
	8	Kopierschutz
	9	Merkmale der einzelnen Disktypen
<b>ABBILDUNGEN</b>	10	Vorderseite
	10	Display
	11	Rückseite
<b>FERNBEDIENUNG</b>	12	Funktionen der Fernbedienung
	14	Fernbedienung einrichten
<b>ANSCHLÜSSE</b>	16	Lautsprecher anschließen
	20	Drahtloses Empfangsmodul anschließen
	22	Videoausgang an Fernsehgerät anschließen
	23	Automatische HDMI-Erkennung
	23	HDMI-Funktion
	24	BD Wise (nur bei Produkten von Samsung)
	25	Andere Audiogeräte anschließen
	26	UKW-Antenne anschließen
<b>VOR INBETRIEBNAHME DER HEIMKINO-ANLAGE</b>	27	Vor Inbetriebnahme der Heimkino-Anlage
<b>WIEDERGABE</b>	28	Disks wiedergeben
	29	MP3/WMA-CDs wiedergeben
	30	JPEG-Dateien wiedergeben
	31	DivX-Disks wiedergeben
	33	Wiedergabefunktionen verwenden
	41	Mediendateien über den USB-Host-Anschluss wiedergeben

## **SYSTEM-SETUP**

43

- 43 Sprache einstellen
- 43 HDMI-Videoausgangsmodus einstellen
- 44 Fernsehbildschirmformat einstellen
- 45 Kindersicherung verwenden
- 45 Passwort einstellen
- 46 Bildschirmhintergrund einstellen
- 46 Benutzerdefinierten Bildschirmhintergrund wählen
- 47 Lautsprechermodus einstellen
- 47 Verzögerungszeit einstellen
- 49 Testton einstellen
- 49 Lautsprecherton einstellen
- 50 Dynamikbereich (DRC) einstellen
- 51 Synchronisation (AV Sync) einstellen
- 51 HDMI-Audio einstellen
- 52 Klangfeld-Funktion (DSP/EQ) verwenden
- 52 Dolby Pro Logic II-Modus
- 53 Dolby Pro Logic II-Effekt
- 53 P.BASS-Funktion verwenden

## **RADIO**

54

- 54 Radio hören
- 54 Sender einspeichern
- 55 Was ist RDS?

## **KOMFORTFUNKTIONEN**

57

- 57 Sleep-Timer-Funktion verwenden
- 57 Display-Helligkeit einstellen
- 57 Ton stumm schalten
- 58 CD-Ripping-Funktion verwenden

## **FEHLERSUCHE**

59

- 59 Fehlersuche

## **SPRACHCODE-LISTE**

61

- 61 Sprachcode-Liste

## **ANHANG**







62

- 62 Handhabung und Aufbewahrung von Disks
- 63 Technische Daten

## WICHTIGE INFORMATIONEN ZUR BEDIENUNGSANLEITUNG

Informieren Sie sich vor dem Lesen der Bedienungsanleitung über die nachstehenden Begriffe.

### Symbole in dieser Bedienungsanleitung

Symbol	Begriff	Definition
	DVD	Bezieht sich auf Funktionen für DVD oder DVD-R/DVD-RW, die im Videomodus aufgenommen und fixiert wurden.
	CD	Bezieht sich auf Funktionen für Daten-CDs (CD-R oder CD-RW).
	MP3	Bezieht sich auf Funktionen für MP3-Dateien.
	JPEG	Bezieht sich auf Funktionen für JPEG-Dateien.
	DivX	Bezieht sich auf Funktionen für MPEG4-Disks. (DVD±R/RW, CD-R oder CD-RW)
	Achtung	Bezieht sich auf alle Fälle, in denen eine Funktion nicht ausgeführt wird oder Einstellungen abgebrochen werden können.
	Hinweis	Hier handelt es sich um Tipps oder Anweisungen zu den jeweiligen Funktionen.



- In diesem Handbuch gelten die mit DVD () markierten Anweisungen für DVD-VIDEO und DVD-R/-RW-Disks, die im Videomodus aufgenommen und dann finalisiert wurden. Bei Bezugnahme auf bestimmte DVD-Typen werden diese separat aufgeführt.
- Wurde eine DVD-R/RW-Disk nicht ordnungsgemäß im DVD-Videoformat aufgenommen, kann sie nicht abgespielt werden.

### Informationen zum Gebrauch dieser Bedienungsanleitung

- Machen Sie sich mit den Sicherheitsanweisungen vertraut, bevor Sie dieses Produkt verwenden. (Siehe Seite 4)
- Falls ein Problem auftritt, schlagen Sie im Kapitel zur Fehlerbehebung nach. (Siehe Seiten 59–60)

### Copyright

© 2008 Samsung Electronics Co., Ltd.

Alle Rechte vorbehalten. Ohne vorherige schriftliche Genehmigung von Samsung Electronics Co., Ltd. ist das vollständige oder teilweise Reproduzieren oder Kopieren dieser Bedienungsanleitung nicht gestattet.

# Erste Schritte



**DVD (Digital Versatile Disc)** bietet eine phantastische Audio- und Videoqualität dank Dolby Digital Surround Sound und der MPEG-2-Videokompressionstechnologie.

Jetzt können Sie diese realistischen Klangeffekte direkt bei sich zu Hause genießen, und Sie werden das Gefühl haben, sich in einem Kino oder Konzertsaal zu befinden.



Anlage und Disks sind jeweils mit einem Ländercode versehen. Die Ländercodes müssen übereinstimmen, damit die Disk abgespielt werden kann. Stimmen die Codes nicht überein, lässt sich die Disk nicht abspielen. Den Ländercode dieser Anlage finden Sie auf seiner Rückseite. (Mit der Heimkino-Anlage können nur DVDs abgespielt werden, die mit dem gleichen Ländercode wie die Anlage gekennzeichnet sind.)

## UNTERSTÜTZTE DISKFORMATE

Disktyp	Kennzeichen (Logo)	Aufgezeichnete Signale	Disk-Größe	Max. Spielzeit
DVD-VIDEO		VIDEO	12 cm	ca. 240 Min. (einseitig)
				ca. 480 Min. (doppelseitig)
			8 cm	ca. 80 Min. (einseitig)
				ca. 160 Min. (doppelseitig)
AUDIO-CD		AUDIO	12 cm	74 Min.
			8 cm	20 Min.
DivX		AUDIO + VIDEO	12 cm	—
			8 cm	—

## NICHT GEEIGNETE DISKTYPEN

- CD, CD-I, CD-ROM, DVD-ROM und DVD können nicht mit dieser Anlage wiedergegeben werden. Wenn solche Disks abgespielt werden, erscheint die Meldung <WRONG DISC FORMAT> auf dem Fernsehbildschirm.
- Im Ausland gekaufte DVDs lassen sich unter Umständen nicht mit dieser Anlage abspielen. Wenn solche Disks abgespielt werden, erscheint die Meldung <CAN'T PLAY THIS DISC PLEASE, CHECK REGION CODE> auf dem Fernsehbildschirm.

## KOPIERSCHUTZ

- Viele DVDs sind mit einem Kopierschutz versehen. Daher sollten Sie die Anlage unbedingt direkt an das Fernsehgerät und nicht an einen Videorekorder anschließen. Der Anschluss an einen Videorekorder löst bei einer mit einem Kopierschutz versehenen DVD Bildstörungen aus.
- Dieses Gerät ist mit einer Kopierschutztechnik ausgestattet, die durch bestimmte US-Patente und sonstige Rechte an geistigem Eigentum im Besitz der Macrovision Corporation und anderer Rechtsinhaber geschützt ist. Die Verwendung dieser Kopierschutztechnik bedarf der Genehmigung durch die Macrovision Corporation und ist, wenn nicht ausdrücklich anderweitig durch die Macrovision Corporation genehmigt, auf Heimwiedergabe und andere eingeschränkte Wiedergabewecke begrenzt. Zurückentwicklung (Reverse Engineering) und Disassemblierung verboten.



## MERKMALE DER EINZELNEN DISKTYPEN

Dieses Gerät unterstützt keine DRM-geschützten Mediendateien.

### ❖ CD-R-Disks

- Einige CD-R-Disks können in Abhängigkeit vom Aufnahmegerät (CD-Rekorder oder PC) oder vom Zustand der Disk evtl. nicht abgespielt werden.
- Verwenden Sie CD-R mit einer Kapazität von 650 MB / 74 Minuten.  
Verwenden Sie keine CD-R mit mehr als 700 MB bzw. 80 Minuten, da diese unter Umständen nicht wiedergegeben werden können.
- Einige CD-RW (wiederbeschreibbar) können evtl. nicht wiedergegeben werden.
- Es können nur ordnungsgemäß „abgeschlossene“ CD-R wiedergegeben werden. Wenn die Sitzung abgeschlossen wurde, ohne jedoch auch die Disk abzuschließen, kann die Disk möglicherweise nicht vollständig abgespielt werden.

### ❖ CD-R-Disks mit MP3-Dateien

- Es können nur CD-R mit MP3-Dateien im ISO 9660- oder Joliet-Format abgespielt werden.
- Der Dateiname der MP3-Datei darf nicht länger als 8 Zeichen sein und sollte keine Lücken oder Sonderzeichen (. / = +) enthalten.
- Verwenden Sie Disks, die mit einer Komprimierungs-/Dekomprimierungsdatenrate von über 128 kbit/s aufgenommen wurden.
- Es können nur Dateien mit den Dateinamenserweiterungen „.mp3“ oder „.MP3“ wiedergegeben werden.
- Es können nur fortlaufend beschriebene Multisession-Disks abgespielt werden. Sollte sich auf der Multisession-Disk ein unbeschriebener Abschnitt befinden, kann die Disk nur bis dorthin abgespielt werden.
- Wurde die Disk nicht abgeschlossen, dauert es bis zum Beginn der Wiedergabe länger, und es kann vorkommen, dass nicht alle aufgenommenen Dateien abgespielt werden können.
- Bei Dateien, die im VBR-Format (Variable Bit Rate) – d. h. mit wechselnder Bitrate (z. B. 32–320 kbit/s) - codiert wurden, kann der Klang beim Abspielen springen.
- Pro CD können max. 500 Titel abgespielt werden.
- Pro CD können max. 300 Verzeichnisse abgespielt werden.

### ❖ CD-R-Disks mit JPEG-Dateien

- Es können nur Dateien mit der Dateierweiterung „.jpg“ abgespielt werden.
- Wurde die Disk nicht abgeschlossen, dauert es bis zum Beginn der Wiedergabe länger, und es kann vorkommen, dass nicht alle aufgenommenen Dateien abgespielt werden können.
- Es können nur CD-R-Disks mit JPEG-Dateien im ISO 9660- oder Joliet-Format abgespielt werden.
- Der JPEG-Dateiname darf nicht länger als 8 Zeichen sein und sollte keine Lücken oder Sonderzeichen (. / = +) enthalten.
- Es können nur fortlaufend beschriebene Multisession-Disks abgespielt werden. Sollte sich auf der Multisession-Disk ein unbeschriebener Abschnitt befinden, kann die Disk nur bis zu dieser Stelle abgespielt werden.
- Auf eine CD passen maximal 9.999 Bilder.
- Bei der Wiedergabe von Kodak/Fuji Picture CDs können nur die JPEG-Dateien aus dem Bildverzeichnis abgespielt werden.
- Bei Verwendung anderer Picture Discs als Kodak/Fuji Picture CDs dauert es u. U. bis zum Beginn der Wiedergabe etwas länger oder es kann vorkommen, dass sie gar nicht abgespielt werden.

### ❖ DVD±R/RW, CD-R/RW mit DivX-Dateien

- Eine Softwareaktualisierung für nicht unterstützte Formate ist nicht möglich.  
(Beispiel: QPEL, GMC, Auflösung höher als 800 x 600 Pixel usw.)
- Bereiche mit hoher Bildwechselfrequenz werden während des Abspielens einer DivX-Datei eventuell nicht wiedergegeben.
- DivX® ist ein digitales Videoformat, das von DivX Inc. konzipiert wurde. Diese Heimkino-Anlage ist offiziell „DivX Certified“ oder „DivX Ultra Certified“ und gibt DivX-Videos wieder.

# Abbildungen

## VORDERSEITE

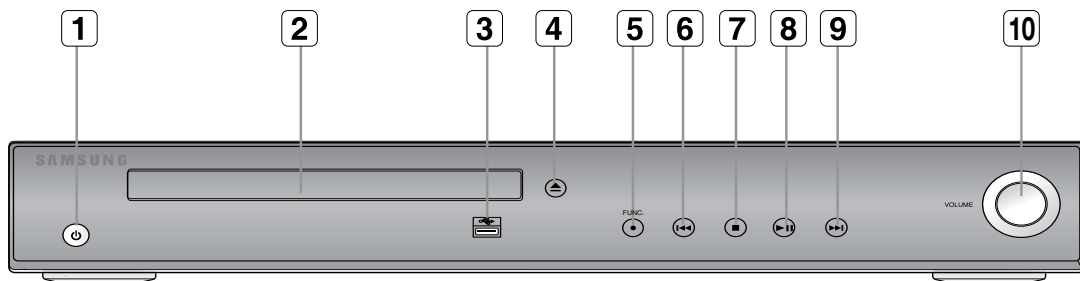

<b>1</b> Ein/Aus-Taste ( $\phi$ )	<b>5</b> Funktionstaste FUNC.	<b>9</b> Sendereinstell- und Sprungtaste vorwärts ( $\gg$ )
<b>2</b> Diskfach	<b>6</b> Sendereinstell- und Sprungtaste rückwärts ( $\ll$ )	<b>10</b> Lautstärkeregler VOLUME
<b>3</b> USB-Anschluss	<b>7</b> Stopptaste ( $\blacksquare$ )	
<b>4</b> Taste zum Öffnen und Schließen des Diskfachs	<b>8</b> Wiedergabe-/Pausentaste ( $\blacktriangleright \parallel$ )	

## DISPLAY

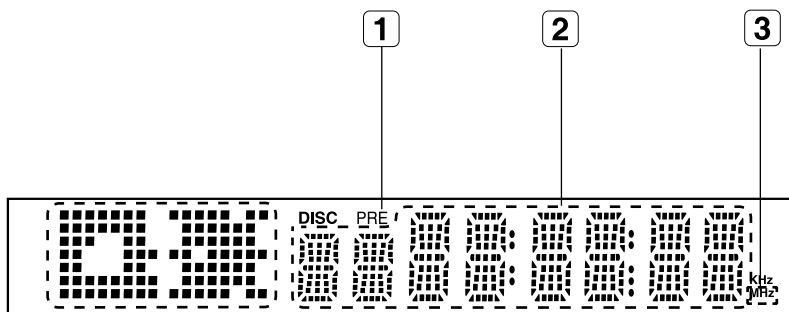

<b>1</b> Tuner-Anzeige für gespeicherte Sender
<b>2</b> Systemstatus-Anzeige
<b>3</b> Radiofrequenz-Anzeige

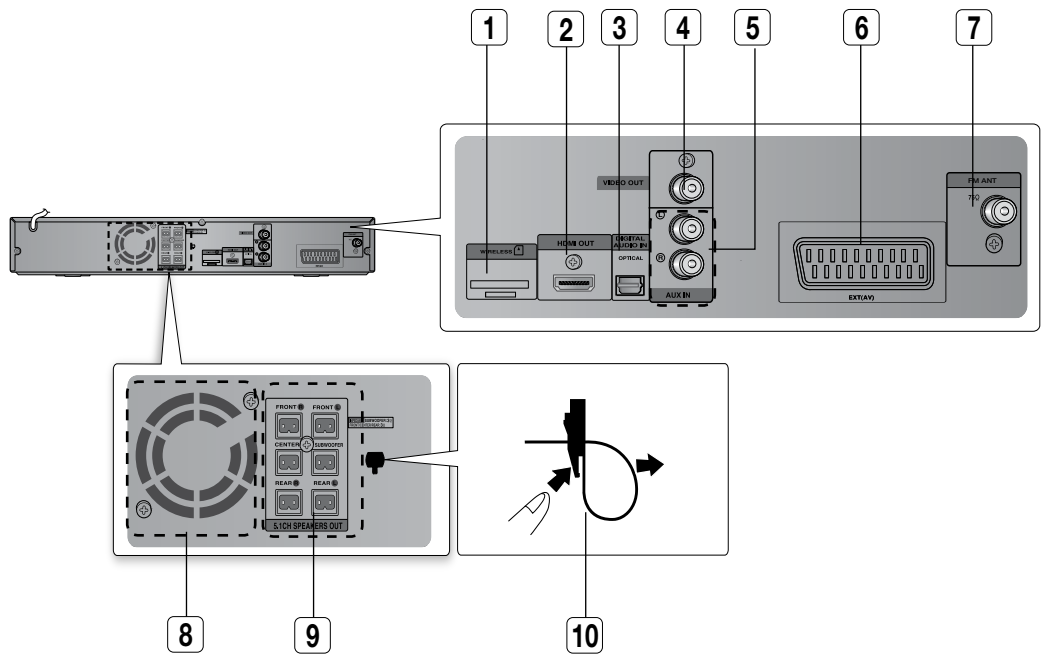

<p><b>1</b> Steckplatz für TX-Karte WIRELESS</p>	<p>Die TX-Karte ermöglicht die Kommunikation zwischen dem Gerät und dem optionalen drahtlosen Empfangsverstärker.</p>
<p><b>2</b> HDMI-Ausgang HDMI OUT</p>	<p>Verbinden Sie diesen HDMI-Ausgang über ein HDMI-Kabel mit dem HDMI-Eingang Ihres Fernsehgeräts, um beste Bildwiedergabe zu erreichen.</p>
<p><b>3</b> Digitaler optischer Audioeingang DIGITAL AUDIO IN OPTICAL</p>	<p>Schließen Sie hier externe Geräte an, die digitale Audiosignale ausgeben können.</p>
<p><b>4</b> Videoausgang VIDEO OUT</p>	<p>Verbinden Sie den Videoeingang des Fernsehers (VIDEO IN) mit dem Videoausgang VIDEO OUT der Anlage.</p>
<p><b>5</b> Eingang AUX IN</p>	<p>Schließen Sie hier externe Geräte mit analogem 2-Kanal-Audioausgang an (z. B. Videorekorder).</p>
<p><b>6</b> Scart-Buchse</p>	<p>Schließen Sie hier ein Fernsehgerät mit Scart-Eingang an.</p>
<p><b>7</b> UKW-Anschluss 75 Ω COAXIAL</p>	<p>Anschluss für die UKW-Antenne</p>
<p><b>8</b> Lüfter</p>	<p>Der Lüfter ist ständig in Betrieb, wenn das Gerät eingeschaltet ist. Beim Aufstellen des Geräts ist ein Abstand von mindestens 10 cm auf allen Seiten des Lüfters einzuhalten.</p>
<p><b>9</b> Lautsprecher-Ausgangsanschlüsse 5.1CH SPEAKERS OUT</p>	<p>Schließen Sie die Front- und Rücklautsprecher, den Center-Lautsprecher und den Subwoofer an.</p>
<p><b>10</b> Kabelklemme</p>	<p>Zum Befestigen von Kabeln.</p>

# Fernbedienung

## FUNKTIONEN DER FERNBEDIENUNG

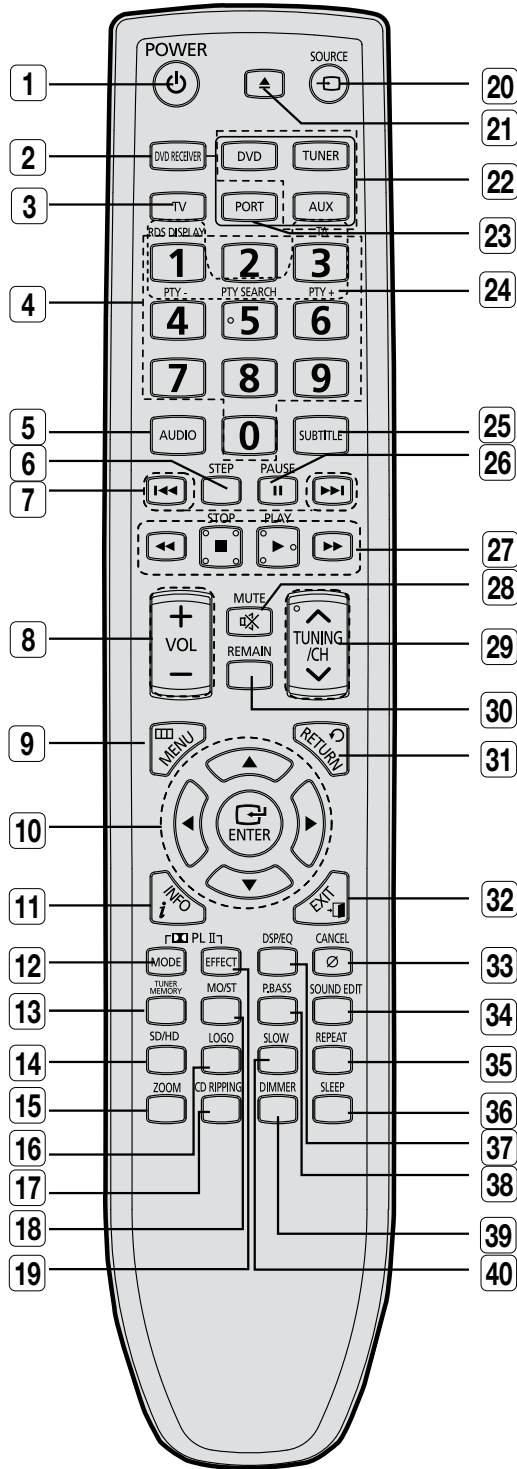

<b>1</b>	POWER-Taste		
<b>2</b>	DVD RECEIVER-Taste		
<b>3</b>	TV-Taste		
<b>4</b>	Zifferntasten (0~9)		
<b>5</b>	AUDIO-Taste		
<b>6</b>	STEP-Taste		
<b>7</b>	Sendertasten/CD-Sprungtasten		
<b>8</b>	VOL-Taste		
<b>9</b>	MENU-Taste		
<b>10</b>	Navigationstasten und Enter-Taste		
<b>11</b>	INFO-Taste		
<b>12</b>	⏏ PL II MODE-Taste		
<b>13</b>	TUNER MEMORY-Taste		
<b>14</b>	SD/HD-Taste (Standard Definition/High Definition)		
<b>15</b>	ZOOM-Taste		
<b>16</b>	LOGO-Taste		
<b>17</b>	CD RIPPING-Taste		
<b>18</b>	MO/ST-Taste		
<b>19</b>	⏏ PL II EFFECT-Taste		
<b>20</b>	Taste SOURCE		
<b>21</b>	⤴ Taste zum Öffnen und Schließen des Diskfachs		
		<b>DVD</b> DVD-Taste	
<b>22</b>		<b>TUNER</b> TUNER-Taste	
		<b>AUX</b> AUX-Taste	
<b>23</b>	PORT-Taste		
<b>24</b>	RDS-Auswahlstasten		
<b>25</b>	SUBTITLE-Taste		
<b>26</b>	PAUSE-Taste		
<b>27</b>	▶ PLAY-Taste ■ STOP-Taste ◀▶ Suchlaufstasten		
<b>28</b>	MUTE-Taste		
<b>29</b>	TUNING/CH-Taste		
<b>30</b>	REMAIN-Taste		
<b>31</b>	RETURN-Taste		
<b>32</b>	EXIT-Taste		
<b>33</b>	CANCEL-Taste		
<b>34</b>	SOUND EDIT-Taste		
<b>35</b>	REPEAT-Taste		
<b>36</b>	SLEEP-Taste		
<b>37</b>	DSP/EQ-Taste		
<b>38</b>	P.BASS-Taste		
<b>39</b>	DIMMER-Taste		
<b>40</b>	SLOW-Taste		

## Batterien einlegen

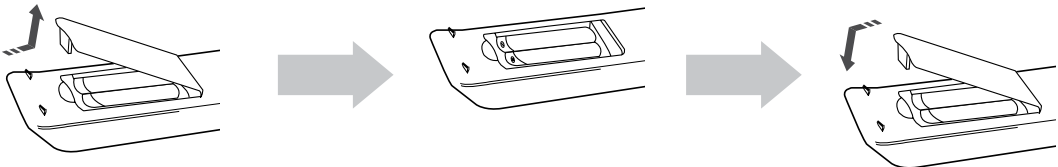

**1. Nehmen Sie die Abdeckung des Batteriefachs in Pfeilrichtung ab.**

**2. Legen Sie zwei 1,5 V-Batterien vom Typ AAA ein. Achten Sie dabei auf die richtige Polarität (+ und -).**

**3. Setzen Sie die Abdeckung des Batteriefachs wieder auf.**



**Beachten Sie die nachstehenden Vorsichtsmaßnahmen, um zu vermeiden, dass die Batterien auslaufen oder aufplatzen:**

- Legen Sie die Batterien unter Einhaltung der Polarität in die Fernbedienung ein: (+) an (+) und (-) an (-).
- Verwenden Sie immer den richtigen Batterietyp. Ähnlich aussehende Batterien weisen möglicherweise unterschiedliche Spannungen auf.
- Wechseln Sie stets beide Batterien gleichzeitig aus.
- Setzen Sie die Batterien weder Hitze noch offener Flamme aus.

# Fernbedienung

## FERNBEDIENUNG EINRICHTEN

Sie können mit dieser Fernbedienung bestimmte Funktionen Ihres Fernsehgeräts steuern.

### So verwenden Sie die Fernbedienung für das Fernsehgerät

1. Drücken Sie die Taste **TV**, um den Fernsehmodus auszuwählen.
2. Drücken Sie die Taste **POWER**, um das Fernsehgerät einzuschalten.
3. Halten Sie die Taste **POWER** gedrückt, und geben Sie den Herstellercode für Ihr Fernsehgerät ein.
  - Sind mehrere Codes für Ihr Fernsehgerät in der Tabelle aufgeführt, geben Sie eine nach der anderen ein, um festzustellen, welche die richtige ist.

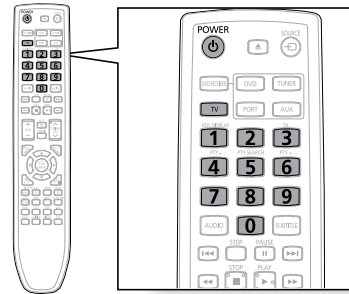

#### Beispiel: Für ein Samsung-Fernsehgerät

Halten Sie die Taste **POWER** gedrückt und geben Sie mit den Zifferntasten 00, 15, 16, 17 oder 40 ein.

4. Wenn das Fernsehgerät abschaltet, ist die Einstellung komplett.
  - Nun können Sie die Tasten TV, POWER, VOLUME, CHANNEL und die Zifferntasten (0–9) zum Steuern des Fernsehgeräts benutzen.

- Unter Umständen lassen sich manche Fernsehgerätemarken nicht mit der Fernbedienung bedienen. Es kann auch vorkommen, dass je nach Hersteller Ihres Fernsehgeräts nicht alle Bedienfunktionen verfügbar sind.
- Wenn Sie die Fernbedienung nicht mit dem Herstellercode Ihres Fernsehers programmieren, funktioniert diese standardmäßig mit einem Samsung-Fernsehgerät.

### Funktionsbereich der Fernbedienung

Die Fernbedienung hat eine Reichweite von bis zu ca. 7 Metern. Sie kann auch in einem Winkel von bis zu 30° zum Fernbedienungssensor verwendet werden.

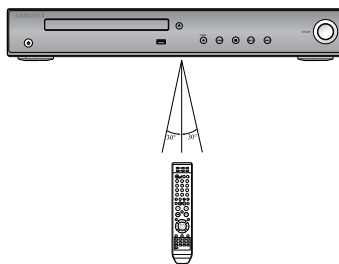

## Herstellercodes für Fernsehgeräte

Nr.	Marke	Code	Nr.	Marke	Code
1	Admiral (M.Wards)	56, 57, 58	44	MTC	18
2	A Mark	01, 15	45	NEC	18, 19, 20, 40, 59, 60
3	Anam	01, 02, 03, 04, 05, 06, 07, 08, 09, 10, 11, 12, 13, 14	46	Nikei	03
4	AOC	01, 18, 40, 48	47	Onking	03
5	Bell & Howell (M.Wards)	57, 58, 81	48	Onwa	03
6	Brocsonic	59, 60	49	Panasonic	06, 07, 08, 09, 54, 66, 67, 73, 74
7	Candle	18	50	Penney	18
8	Cetronic	03	51	Philco	03, 15, 17, 18, 48, 54, 59, 62, 69, 90
9	Citizen	03, 18, 25	52	Philips	15, 17, 18, 40, 48, 54, 62, 72
10	Cinema	97	53	Pioneer	63, 66, 80, 91
11	Classic	03	54	Portland	15, 18, 59
12	Concerto	18	55	Proton	40
13	Contec	46	56	Quasar	06, 66, 67
14	Coronado	15	57	Radio Shack	17, 48, 56, 60, 61, 75
15	Craig	03, 05, 61, 82, 83, 84	58	RCA/Proscan	18, 59, 67, 76, 77, 78, 92, 93, 94
16	Croslex	62	59	Realistic	03, 19
17	Crown	03	60	Sampo	40
18	Curtis Mates	59, 61, 63	61	Samsung	00, 15, 16, 17, 40, 43, 46, 47, 48, 49, 59, 60, 98
19	CXC	03	62	Sanyo	19, 61, 65
20	Daewoo	02, 03, 04, 15, 16, 17, 18, 19, 20, 21, 22, 23, 24, 25, 26, 27, 28, 29, 30, 32, 34, 35, 36, 48, 59, 90	63	Scott	03, 40, 60, 61
21	Daytron	40	64	Sears	15, 18, 19
22	Dynasty	03	65	Sharp	15, 57, 64
23	Emerson	03, 15, 40, 46, 59, 61, 64, 82, 83, 84, 85	66	Signature 2000 (M.Wards)	57, 58
24	Fisher	19, 65	67	Sony	50, 51, 52, 53, 55
25	Funai	03	68	Soundesign	03, 40
26	Futuretech	03	69	Spectricon	01
27	General Electric (GE)	06, 40, 56, 59, 66, 67, 68	70	SSS	18
28	Hall Mark	40	71	Sylvania	18, 40, 48, 54, 59, 60, 62
29	Hitachi	15, 18, 50, 59, 69	72	Symphonic	61, 95, 96
30	Inkel	45	73	Tatung	06
31	JC Penny	56, 59, 67, 86	74	Techwood	18
32	JVC	70	75	Teknika	03, 15, 18, 25
33	KTV	59, 61, 87, 88	76	TMK	18, 40
34	KEC	03, 15, 40	77	Toshiba	19, 57, 63, 71
35	KMC	15	78	Vidtech	18
36	LG (Goldstar)	01, 15, 16, 17, 37, 38, 39, 40, 41, 42, 43, 44	79	Videch	59, 60, 69
37	Luxman	18	80	Wards	15, 17, 18, 40, 48, 54, 60, 64
38	LXI (Sears)	19, 54, 56, 59, 60, 62, 63, 65, 71	81	Yamaha	18
39	Magnavox	15, 17, 18, 48, 54, 59, 60, 62, 72, 89	82	York	40
40	Marantz	40, 54	83	Yupiteru	03
41	Matsui	54	84	Zenith	58, 79
42	MGA	18, 40	85	Zonda	01
43	Mitsubishi/MGA	18, 40, 59, 60, 75	86	Dongyang	03, 54

# Anschlüsse

In diesem Kapitel werden verschiedene Möglichkeiten erläutert, das digitale Heimkino-System mit externen Komponenten zu verbinden.

Bevor Sie das Gerät transportieren oder aufstellen können, muss das Gerät ausgeschaltet und das Netzkabel gezogen werden.

## LAUTSPRECHER ANSCHLIESSEN

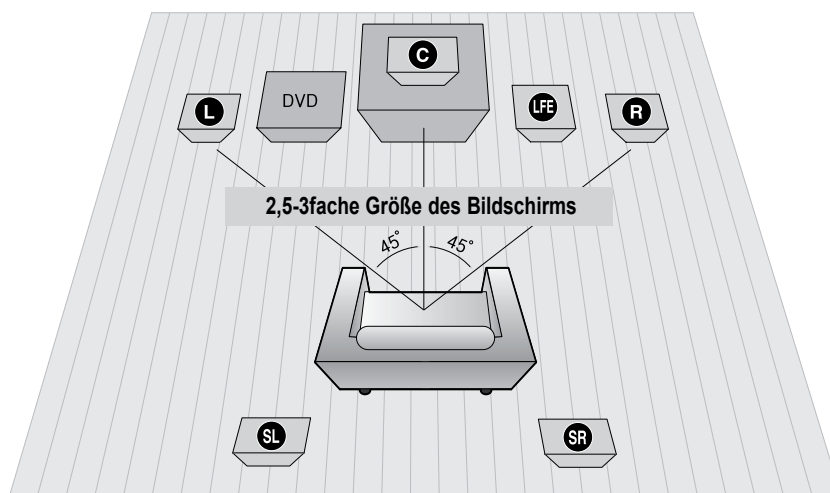

### Aufstellungsort der Heimkino-Anlage

Platzieren Sie die Anlage auf einem Regal oder einem anderen geeigneten Untersatz.

### Wahl der Sitzposition

Wählen Sie Ihre Sitzposition in einem Abstand zum Fernsehgerät, der der 2,5–3fachen Größe des Bildschirms entspricht.

Beispiel: Bei einem 32"-Monitor 2 bis 2,4 Meter

Bei einem 55"-Monitor 3,5 bis 4 Meter

### Front-Lautsprecher **L R**

Platzieren Sie diese Lautsprecher vor Ihrer Sitzposition in einem Winkel von ca. 45° auf Sie ausgerichtet.

Platzieren Sie sie so, dass die Hochtöner sich auf einer Höhe mit Ihren Ohren befinden.

Richten Sie die Vorderseite der Front-Lautsprecher an der Vorderseite des Center-Lautsprechers aus, oder versetzen Sie sie leicht nach vorn.

### Center-Lautsprecher **C**

Dieser wird am besten auf gleicher Höhe wie die Front-Lautsprecher installiert. Sie können ihn aber auch direkt über oder unter dem Fernsehgerät platzieren.

### Rücklautsprecher **SL SR**

Stellen Sie die Rücklautsprecher hinter Ihrer Hörposition auf. Falls dafür der Platz nicht ausreicht, platzieren Sie sie einander gegenüberliegend. Platzieren Sie sie 60–90 cm über Ihrem Kopf, leicht nach unten ausgerichtet.

\* Anders als die Front- und der Center-Lautsprecher sorgen die rückwärtigen Lautsprecher hauptsächlich für Klangeffekte, so dass sie nicht fortwährend Töne wiedergeben.

### Subwoofer **LFE**

Die Position des Subwoofers ist unkritisch. Sie können ihn beliebig platzieren.



## Lautsprecherkomponenten

### HT-Z220

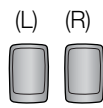

Front-LS

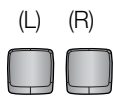

Rück-LS



Center-LS



Subwoofer

### HT-TZ222



Front-LS



Center-LS

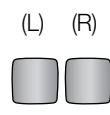

Rück-LS



Ständer



Lautsprecherkabel



Subwoofer



Schrauben (klein): 10 St.



Schrauben (groß): 2 St.



STANDFUSS

### HT-TZ225

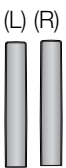

Front-LS



Rück-LS



Center-LS



Ständer



Lautsprecherkabel



Subwoofer



Schrauben (klein): 20 St.



Schrauben (groß): 4 St.



Standfuß

## Säulenständer für Front-/Rücklautsprecher

### So montieren Sie einen Lautsprecher am Standfuß

#### HT-TZ222 – Front-Lautsprecher

#### HT-TZ225 – Front-/Rücklautsprecher

1. Drehen Sie den **STÄNDERSCHAFT** auf den Kopf, und befestigen Sie den **STANDFUSS**.
2. Drehen Sie mit Hilfe eines Schraubendrehers fünf kleine **SCHRAUBEN** in die fünf mit Pfeilen gekennzeichneten Bohrungen (siehe Abbildung).
3. Befestigen Sie den zusammengesetzten Ständer am **LAUTSPRECHER**.
4. Drehen Sie mit einem Schraubendreher eine weitere große **SCHRAUBE** in die Bohrung auf der Rückseite des Lautsprechers (siehe Abbildung).

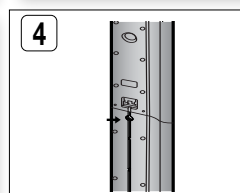
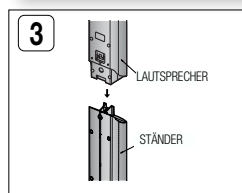
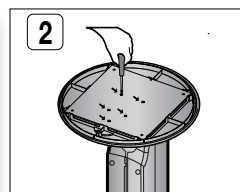
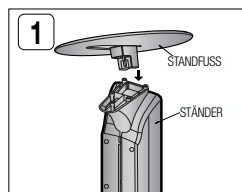

# Anschlüsse

## Front-, Rück- und Center-Lautsprecher sowie Subwoofer anschließen

Schließen Sie die Kabel der Lautsprecher an die entsprechenden Buchsen auf der Rückseite der Anlage an. Beachten Sie die Farbcodierung.

oder:

- Halten Sie die Klemmtaste auf der Lautsprecherrückseite gedrückt.
- Führen Sie die schwarze Ader in die schwarze Minusklemme (-) und die rote Ader in die rote Plusklemme (+) ein, und lassen Sie die Taste wieder los.
- Schließen Sie das andere Ende des Lautsprecherkabels an die Anschlüsse an der Rückseite der Heimkino-Anlage und des Drahtlos-Empfangsmoduls an.
  - Stellen Sie sicher, dass die Farben der Anschlussstecker mit jenen der Anschlussengänge übereinstimmen.

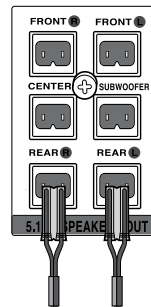

### HT-Z220

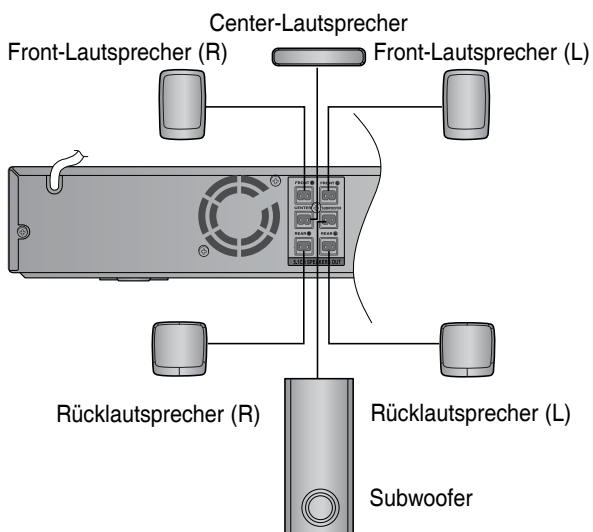

### HT-TZ222

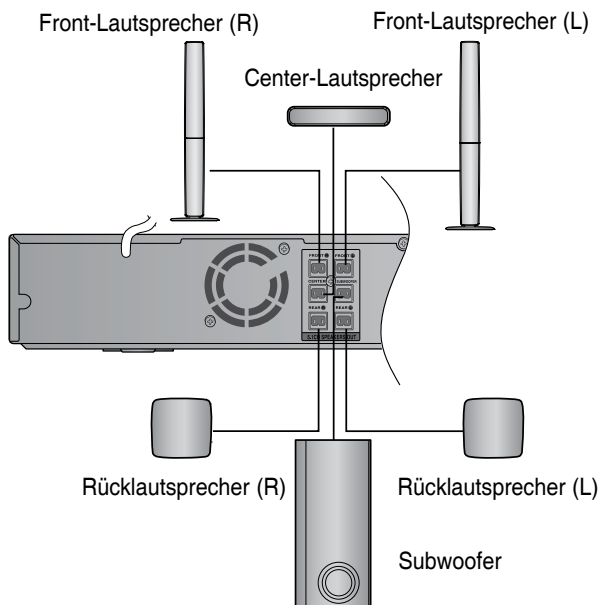

## Front-, Rück- und Center-Lautsprecher sowie Subwoofer anschließen

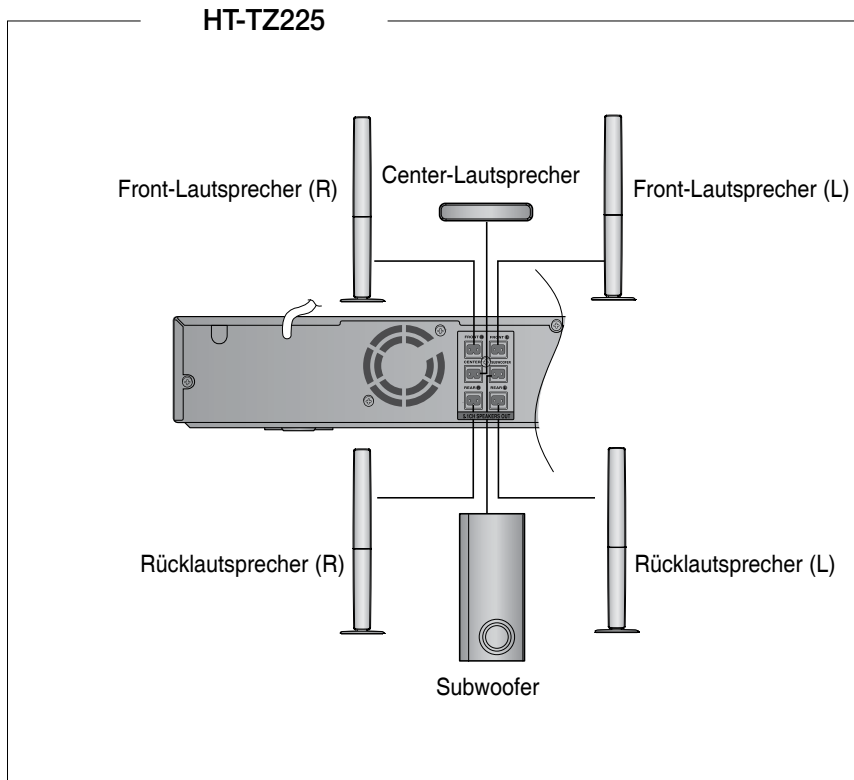

- Lassen Sie Kinder nicht mit den Lautsprechern spielen. Es besteht Verletzungsgefahr durch einen umfallenden Lautsprecher.
- Achten Sie beim Anschließen der Lautsprecheradern auf die richtige Polarität (+/-).
- Achten Sie darauf, dass Kinder nicht die Hände oder Gegenstände in die Kabelaussparung des Subwoofers hineinstecken.
- Hängen Sie den Subwoofer nicht durch die Bohrung an der Wand auf.



- Wenn Sie einen Lautsprecher in der Nähe des Fernsehers aufstellen, können die Bildschirmfarben aufgrund des magnetischen Feldes, das der Lautsprecher erzeugt, gestört werden. Stellen Sie in diesem Fall den Lautsprecher an einem anderen Ort auf.

# Anschlüsse

## DRAHTLOSE EMPFANGSMODUL ANSCHLIESSEN

### Empfangsmodul (SWA-4000/4100)

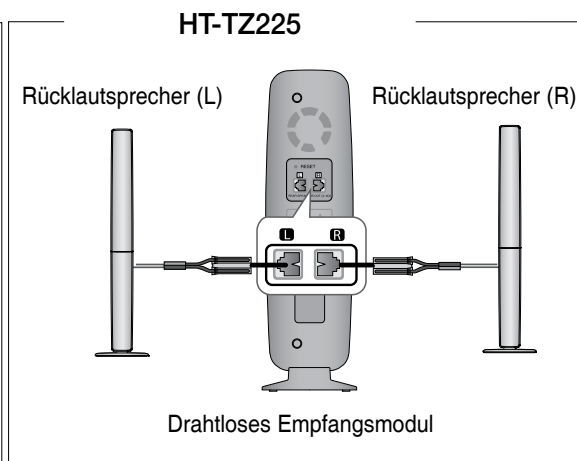
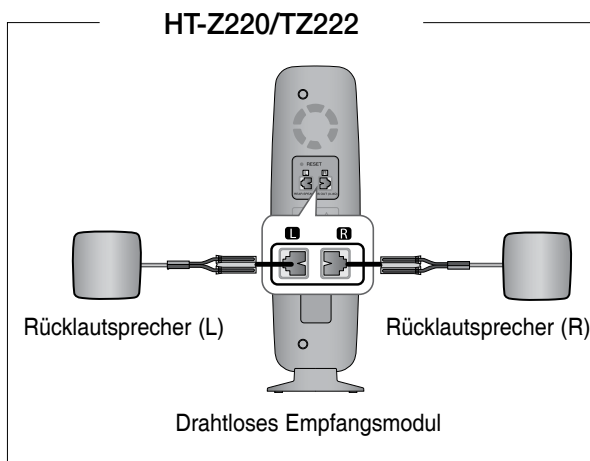
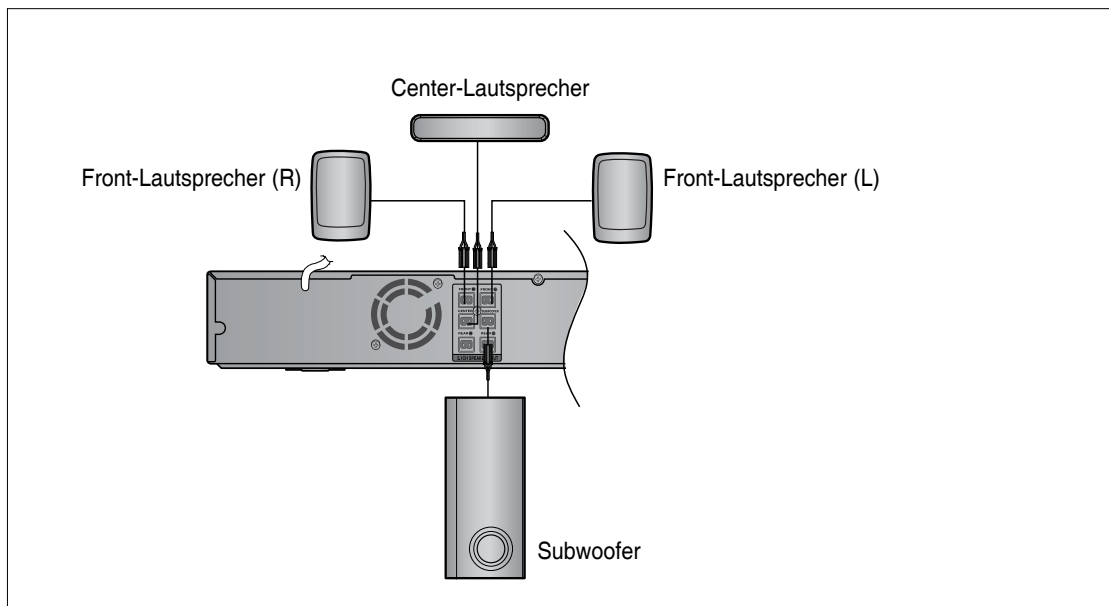

- Die Rücklautsprecher der Modelle HT-Z220/TZ222/TZ225 können ebenfalls an das drahtlose Empfangsmodul (SWA-4000/4100) angeschlossen werden, wenn dieses separat erworben wurde.

1. Verbinden Sie die Front- und Center-Lautsprecher sowie den Subwoofer mit der Heimkino-Anlage gemäß den Anweisungen auf den Seiten 18~19.
2. Führen Sie bei ausgeschaltetem Gerät die TX-Karte in den TX-Karten-Steckplatz (WIRELESS) auf der Rückseite der Heimkino-Anlage ein.
  - Achten Sie darauf, dass die abgeschrägte Ecke der TX-Karte nach links zeigt, wenn Sie sie in den Steckplatz einsetzen.
  - Achten Sie darauf, dass die Heimkino-Anlage ausgeschaltet ist, wenn Sie die TX-Karte einsetzen. Ein Anschließen in eingeschaltetem Zustand kann zu Gerätefehlern führen.
3. Schließen Sie den linken und rechten Rücklautsprecher am drahtlosen Empfangsmodul an.
4. Stecken Sie das Netzteil des Empfangsmoduls in die Netzsteckdose.

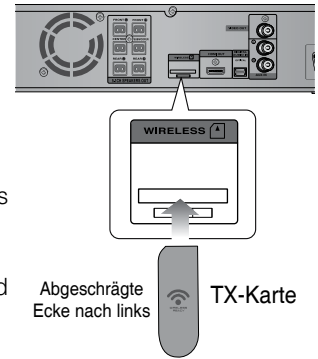

- Stellen Sie das drahtlose Empfangsmodul weit entfernt von der Hörerposition auf. Wenn das Empfangsmodul zu nah an der Heimkino-Anlage aufgestellt wird, können Klangbeeinträchtigungen aufgrund von Interferenzen auftreten.
- Wenn Sie in der Nähe der Anlage ein anderes Gerät wie ein Mikrowellengerät, eine WLAN-Karte, Bluetooth o.ä. verwenden, die auch im Bereich 5.8/2,4 GHz arbeiten, kann es zu Klangstörungen durch Interferenzen kommen.
- Die Funkreichweite von der Anlage zum Empfangsmodul beträgt ca. 10 m. Sie kann jedoch abhängig von der Arbeitsumgebung variieren. Befindet sich zwischen Heimkino-Anlage und drahtlosem Empfangsmodul eine Wand aus Stahlbeton oder Metall, so funktioniert das Gerät evtl. gar nicht, da die Funkwellen Metall nicht durchdringen können.
- Wenn mit dem Gerät keine drahtlose Verbindung hergestellt werden kann, müssen im System die ID-Einstellungen für die Verbindung zwischen Gerät und Empfangsmodul konfiguriert werden. Schalten Sie das Gerät aus, geben Sie über die Fernbedienung die Zahlenkombination "0" → "1" → "3" → "5" ein, und schalten Sie das Gerät anschließend wieder ein. Halten Sie bei eingeschaltetem Empfangsmodul die Taste "ID SET" an der Rückseite des Moduls 5 Sekunden lang gedrückt.



- Verwenden Sie ausschließlich die für das Produkt vorgesehene TX-Karte. Bei Verwendung einer anderen TX-Karte kann das Gerät beschädigt werden oder die Karte lässt sich nicht mehr leicht entfernen.
- TX-Karte nicht umgedreht oder in verkehrter Richtung einstecken.
- TX-Karte nur bei ausgeschalteter Anlage einsetzen. Ein Anschließen in eingeschaltetem Zustand kann zu Gerätefehlern führen.
- Wenn die TX-Karte eingeführt und das drahtlose Empfangsmodul eingerichtet wurde, liegt an den Ausgängen für die Rücklautsprecher an der Anlage kein Tonsignal mehr an.
- Schließen Sie die drahtlos verbundenen Rücklautsprecher nicht an die Lautsprecherbuchsen auf der Rückseite der Heimkino-Anlage an. Das kann zu Beschädigungen führen.
- Das kabellose Empfangsmodul verfügt über eine eingebaute Antenne. Das Gerät von Wasser und Feuchtigkeit fern halten.
- Wenn die drahtlos verbundenen Rücklautsprecher nicht funktionieren, versuchen Sie, das drahtlose Empfangsmodul neu zu starten. Wenn sie weiterhin nicht funktionieren, stellen Sie den Modus auf DVD 5.1 oder Dolby Pro Logic II um.
- Im 2-Kanal-Modus kann von den Rücklautsprechern kein Ton wahrgenommen werden.

# Anschlüsse

## VIDEOAUSGANG AN FERNSEHGERÄT ANSCHLIESSEN

Wählen Sie eine der folgenden drei Methoden für den Anschluss an ein Fernsehgerät.

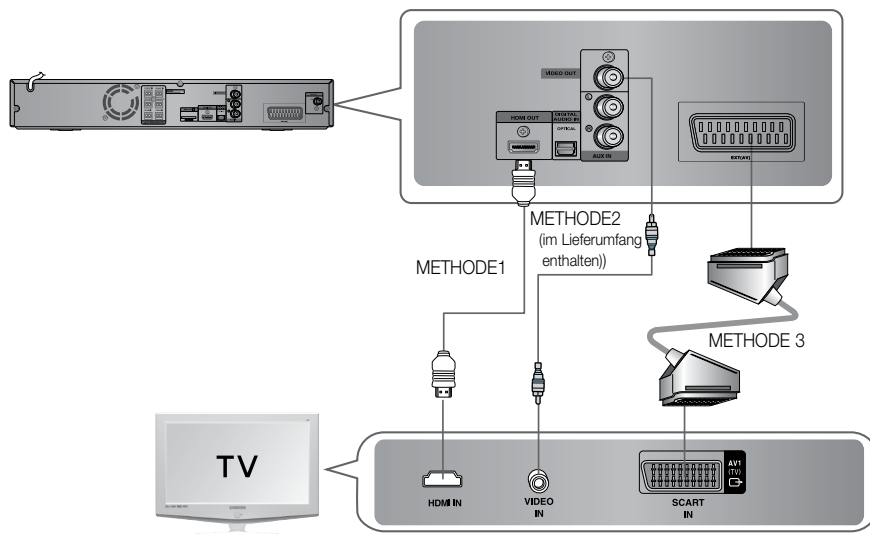

### METHODE 1: HDMI

Verbinden Sie das HDMI-Kabel (nicht im Lieferumfang enthalten) mit dem HDMI-Ausgang (HDMI OUT) auf der Rückseite der Heimkino-Anlage und dem HDMI-Eingang (HDMI IN) des Fernsehgerätes. Durch eine HDMI-Verbindung können Sie mit einem HDTV-Fernsehgerät Filme in HD-Auflösung ansehen.

### METHODE 2: Component Video

Verbinden Sie mit Hilfe des beiliegenden Videokabels den Anschluss VIDEO OUT an der Rückseite der Anlage mit dem Anschluss VIDEO IN Ihres Fernsehgeräts.

### METHODE 3: SCART

Wenn Ihr Fernsehgerät über eine Scart-Buchse verfügt, so verbinden Sie diese über ein Scart-Kabel (nicht im Lieferumfang enthalten) mit der Buchse AV OUT auf der Rückseite der Heimkino-Anlage.

### Funktion VIDEO SELECT

Halten Sie die Zifferntaste 0 (**VIDEO SEL.**) auf der Fernbedienung für mindestens 5 Sekunden gedrückt.

- <COMPOSITE> oder <RGB> wird angezeigt. Drücken Sie jetzt kurz die Zifferntaste 0 (**VIDEO SEL.**), um zwischen <COMPOSITE> und <RGB> zu wechseln.
- Wenn Ihr Fernsehgerät über einen Scart(RGB)-Anschluss verfügt, drücken Sie die Zifferntaste 0 (**VIDEO SEL.**), um in den RGB-Modus zu wechseln. Über diese Scart-Einstellung erhalten Sie eine bessere Bildqualität.
- Wenn Ihr Fernsehgerät nicht über einen Scart(RGB)-Anschluss verfügt, drücken Sie die Zifferntaste 0 (**VIDEO SEL.**), um in den COMPOSITE-Modus zu wechseln.

- ☑ Folgende Auflösungen sind für die HDMI-Übertragung verfügbar: 480p (576p), 720p, 1080i/1080p. Informationen über die Auflösungseinstellung finden Sie auf Seite 23.
- ☑ Über den Component-Ausgang gibt das Gerät Signale im Interlace Scan-Modus 576i/480i aus.
- ☑ Bei Verwendung eines HDMI-Kabels zum Anschluss an ein Samsung-Fernsehgerät kann das Heimkino-System über die Fernbedienung des Fernsehgerätes gesteuert werden. (Nur möglich mit Samsung-Fernsehgeräten, die Anynet+ (HDMI-CEC) unterstützen.)
- ☑ Falls Ihr Fernsehgerät über das **Anynet+** Logo verfügt, so wird die Funktion Anynet+ unterstützt.

## Automatische HDMI-Erkennung

Wenn in eingeschaltetem Zustand ein HDMI-Kabel an die Anlage angeschlossen wird, schaltet der Videoausgang automatisch auf HDMI-Modus um.

- **HDMI (High Definition Multimedia Interface)**

HDMI ist eine Schnittstelle für die digitale Übertragung von Video- und Audiodaten über einen einzigen Anschluss.

Über HDMI liefert die Heimkino-Anlage ein digitales Bild- und Tonsignal, das von einem Fernsehgerät mit HDMI-Eingang verlustfrei wiedergegeben wird.

- **Beschreibung der HDMI-Verbindung**

HDMI-Anschluss: Unterstützt sowohl digitale Video- als auch Audiodaten.

- HDMI sendet ein rein digitales Signal an das Fernsehgerät.

- Wenn das Fernsehgerät HDCP (High-bandwidth Digital Content Protection) nicht unterstützt, wird nur ein weißes Rauschen auf dem Bildschirm angezeigt.

- **Warum setzt Samsung auf HDMI?**

Analoge Fernsehgeräte erfordern ein analoges Video-/Audiosignal. Bei Wiedergabe einer DVD werden jedoch digitale Daten an das Fernsehgerät übertragen. Deshalb ist entweder ein Digital-Analog-Wandler (in der Heimkino-Anlage) oder ein Analog-Digital-Wandler (im Fernsehgerät) erforderlich. Bei der Konvertierung nimmt die Bildqualität durch Rauschen und Signalverlust ab. Die HDMI-Technologie hingegen macht die D/A-Konvertierung überflüssig und überträgt ein rein digitales Signal von der Anlage zum Fernsehgerät.

- **Was ist HDCP?**

HDCP (High-band width Digital Content Protection) ist ein Kopierschutzverfahren für DVD-Inhalte, die über HDMI wiedergegeben werden. Es ermöglicht eine sichere digitale Verbindung zwischen einer Videoquelle (PC, DVD usw.) und einem Anzeigergerät (Fernsehgerät, Projektor usw.). Der Inhalt wird im Quellgerät verschlüsselt, um unberechtigtes Kopieren zu verhindern.

- **Was ist Anynet+?**

Anynet+ ist eine Komfortfunktion, mit deren Hilfe Sie dieses Gerät mit der Fernbedienung von Samsung-Fernsehgeräten bedienen können, sofern das Fernsehgerät Anynet+ unterstützt.

- Wenn Ihr Fernsehgerät von Samsung das  Logo aufweist, wird die Anynet+-Funktion unterstützt.

- Wenn Sie die Anlage einschalten und eine Disk einlegen, startet die Wiedergabe, und das Fernsehgerät schaltet automatisch auf HDMI um.

- Wenn Sie die Anlage einschalten und bei eingelegter Disk die Taste „Play“ (Wiedergabe) drücken, schaltet sich das Fernsehgerät sofort ein und wechselt in den HDMI-Modus.

## HDMI-FUNKTION

### Auflösung wählen

Mit dieser Funktion kann der Benutzer die Bildschirmauflösung für die HDMI-Ausgabe wählen.

Drücken und halten Sie im Stoppmodus die Taste SD/HD (Standard Definition/High Definition) auf der Fernbedienung.

- Für die HDMI-Ausgabe verfügbare Auflösungen sind 576p(480p), 720p, 1080i/1080p.
- SD (Standard Definition) bezeichnet die Auflösung 576p (480p), HD (High Definition) hingegen 720p, 1080i/1080p.

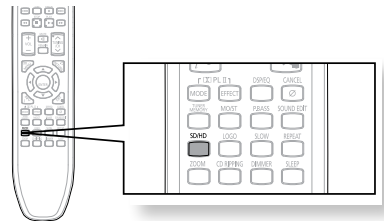

- Wenn das Fernsehgerät die eingestellte Auflösung nicht unterstützt, können Sie das Bild nicht richtig sehen.
- Beim Anschluss eines HDMI-Kabels werden Composite (Video)- und Komponentenvideo-Signale nicht übertragen.
- Weitere Informationen dazu, wie ein Videoeingang am Fernsehgerät ausgewählt wird, finden Sie im Handbuch Ihres Fernsehgerätes.

#### Was ist HDMI (High Definition Multimedia Interface)?

Das Gerät liefert DVD-Videosignale digital ohne vorherige Konvertierung in analoge Signale. Durch Anschluss der Videoquelle an das Fernsehgerät über ein HDMI-Kabel können Sie ein schärferes Bild erhalten.

# Anschlüsse

## HDMI-FUNKTION

### Anynet+ (HDMI-CEC) verwenden

Anynet+ ist eine Funktion, die es Ihnen ermöglicht über eine Samsung TV-Fernbedienung andere Samsung-Geräte zu steuern. Anynet+ kann verwendet werden, wenn Sie die Heimkino-Anlage mithilfe eines HDMI-Kabels an ein Samsung-Fernsehgerät anschließen. (Nur bei Samsung-Fernsehgeräten, die Anynet+ unterstützen.)

1. Schließen Sie die Heimkino-Anlage über ein HDMI-Kabel an ein Samsung-Fernsehgerät an. (Siehe Seite 22)
2. Stellen Sie die Funktion Anynet+ Ihres Fernsehgerätes ein. (Weitere Informationen finden Sie im Handbuch Ihres Fernsehgerätes.)
  - Sie können die Heimkino-Anlage mithilfe der Fernbedienung Ihres Fernsehgerätes bedienen. (Verfügbare TV-Tasten: ◀, □, ▶, ▶▶, ▲, ▼ und ◀▶, 0 ~ 9 -Tasten)

### Im Menü des Fernsehgerätes

Drücken Sie die Taste „Anynet+“ auf der TV-Fernbedienung, um die Funktion „Anynet+(HDMI-CEC)“ zu aktivieren.

- **Receiver : On (Empfänger Ein):** Sie können den Ton über das Heimkino-System hören.
- **Receiver : Off (Empfänger Aus):** Sie können den Ton über das Fernsehgerät hören.

### Menü für die Heimkino-Anlage

Rufen Sie das Menü **THEATER to connect (DVD Theater)** auf, und stellen Sie eine der folgenden Optionen ein:

- **View TV (Fernsehen):** Wenn die Funktion „Anynet+ (HDMI-CEC)“ aktiviert ist und Sie „View TV“ (Fernsehen) auswählen, schaltet die Heimkino-Anlage automatisch in den Modus „Digital In“ (Digitaleingang).
  - **Theater Menu (Menü im Gerät):** Öffnet das Menü der Heimkino-Anlage.
  - **Theater Operation (Gerätebetrieb):** Hier werden die Informationen zur Diskwiedergabe mit der Heimkino-Anlage angezeigt. Sie können Titel, Kapitel und Untertitel wählen.
- **Receiver: On (Empfänger Ein):** Sie können den Ton über das Heimkino-System hören.
  - **Receiver : Off (Empfänger Aus):** Sie können den Ton über das Fernsehgerät hören.

Mit **Anynet+** können Sie dieses Gerät bedienen, Ihr Fernsehgerät anschalten oder einen Videoclip anschauen, indem Sie einfach die Wiedergabetaste auf der Fernbedienung Ihres Samsung-Fernsehgerätes drücken.



- Wenn Sie den Fernsehton über "Digital In" hören wollen, während Sie "View TV" ausgewählt haben, müssen Sie das Fernsehgerät und das Heimkino mit dem optischen Kabel verbinden.

### BD Wise (nur bei Produkten von Samsung)

Sie können das BD Wise-Menü nur dann verwenden, wenn die Samsung-Heimkino-Anlage mit einem HDMI-Kabel an ein Fernsehgerät von Samsung angeschlossen wurde, das BD Wise unterstützt.

#### • Was ist BD Wise?

BD Wise sorgt bei BD Wise-kompatiblen Samsung-Produkten automatisch für die optimalen Einstellungen im Zusammenspiel der beiden Geräte. Diese Funktion wird nur dann aktiviert, wenn BD Wise-kompatible Produkte von Samsung mit einem HDMI-Kabel miteinander verbunden sind.

#### • BD Wise verwenden

1. Verwenden Sie das HDMI-Kabel, um die Samsung-Heimkino-Anlage an ein BD Wise-kompatibles Samsung-Fernsehgerät anzuschließen.
2. Setzen Sie die Option BD Wise im Menü der Samsung-Heimkino-Anlage und im Menü des Samsung-Fernsehgeräts auf On (Ein).
  - Dadurch wird die Bildqualität entsprechend dem Inhalt, den Sie wiedergeben möchten (Disk, DVD usw.) optimiert.
  - Ebenfalls wird die Bildqualität für die Verbindung von Heimkino-Anlage und BD Wise-kompatiblen Samsung-Fernsehgerät optimiert.

- Wenn Sie die Auflösung im BD Wise-Modus ändern möchten, müssen Sie den BD-Modus zuvor auf Off (Aus) setzen.
- Wenn Sie den BD Wise-Modus deaktivieren, wird die Auflösung des angeschlossenen Fernsehgeräts automatisch auf den maximalen Wert eingestellt.
- BD Wise wird deaktiviert, wenn die Anlage an ein Gerät angeschlossen ist, das BD Wise nicht unterstützt.





## ANDERE AUDIOGERÄTE ANSCHLIESSEN

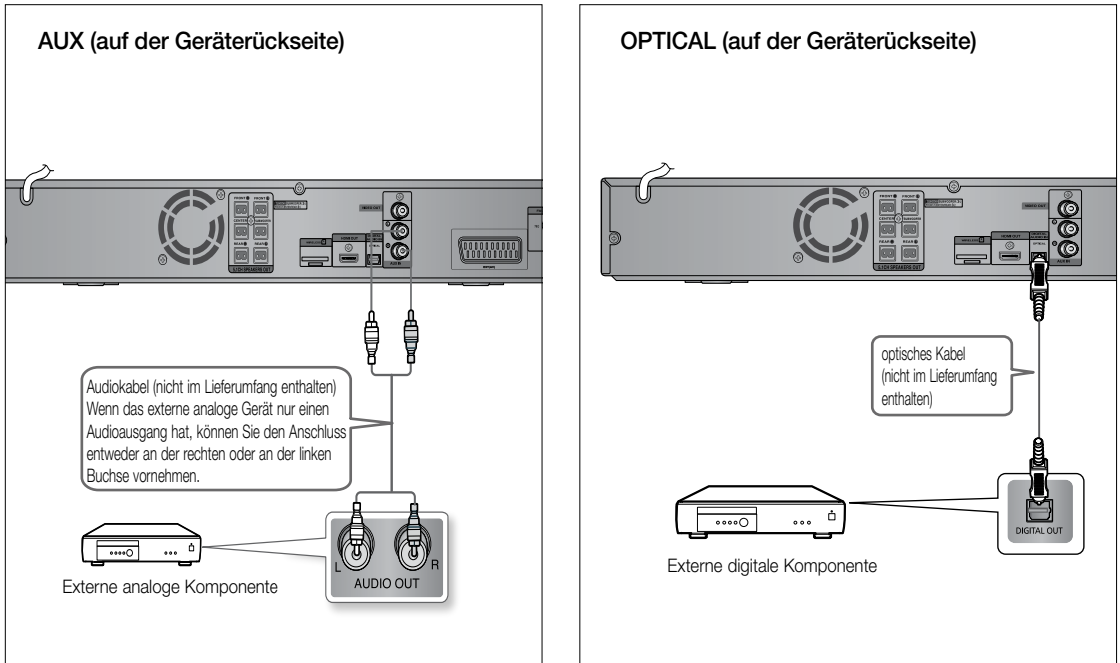

### AUX: Ein externes Analoggerät anschließen

Ein Beispiel für ein analoges Gerät ist ein Videorekorder.

1. Verbinden Sie den Eingang AUX IN (Audio) an der Heimkino-Anlage mit dem Audioausgang des externen Analoggerätes.
  - Achten Sie darauf, dass die Farben der Steckverbinder übereinstimmen.
2. Drücken Sie die Taste **AUX** auf der Fernbedienung, um den Eingang **AUX** zu wählen.
  - Sie können stattdessen auch die Taste **FUNC.** am Gerät verwenden.  
Der Modus wechselt in folgender Reihenfolge:  
**DVD/CD → D.IN → AUX → USB → FM.**



- Sie können den Videoausgang des Videorekorders mit dem Fernsehgerät und die Audioausgänge des Videorekorders mit der Heimkino-Anlage verbinden.

### OPTICAL (Optisch): Ein externes Digitalgerät anschließen

Digitalgeräte sind z. B. ein Kabelreceiver oder ein Satellitenempfänger (Set-Top-Box).

1. Verbinden Sie den digitalen Eingang (OPTICAL) der Anlage mit dem digitalen Ausgang des jeweiligen externen digitalen Gerätes.
2. Drücken Sie die Taste **AUX** auf der Fernbedienung, um den Eingang **DIGITAL IN (D.IN)** zu wählen.
  - Sie können zur Auswahl von D.IN auch die Taste **FUNC.** am Gerät verwenden.  
Der Modus wechselt in folgender Reihenfolge:  
**DVD/CD → D.IN → AUX → USB → FM.**

# Anschlüsse

---

## UKW-ANTENNE ANSCHLIESSEN

---

1. Schließen Sie die mitgelieferte UKW-Antenne an den 75  $\Omega$  COAXIAL-Anschluss an.
2. Richten Sie den Antennendraht solange aus, bis Sie eine Stelle mit gutem Empfang gefunden haben, und befestigen Sie ihn dann an einer Wand oder einer anderen stabilen Oberfläche.

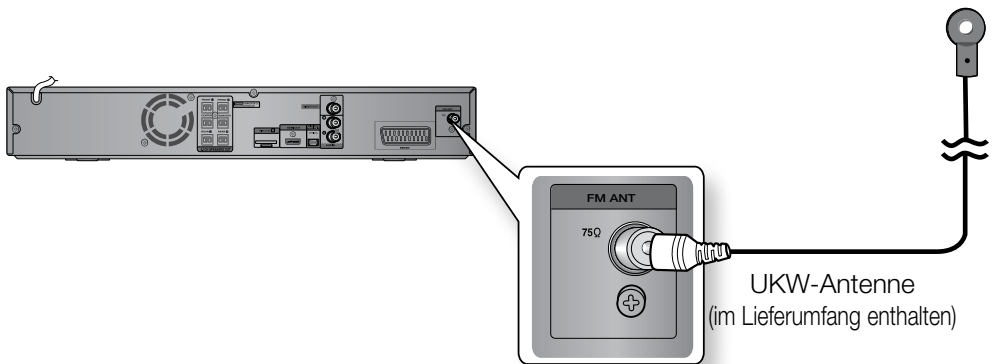

- 
-  ▪ Dieses Gerät empfängt keine MW-Sender.

## Lüfter

---

Der Lüfter kühlt das Gerät zur Vermeidung von Überhitzung. Beachten Sie bitte die folgenden Sicherheitshinweise:

- Stellen Sie sicher, dass das Gerät gut belüftet ist. Bei schlechter Belüftung kann die Temperatur im Geräteinneren steigen und das Gerät beschädigt werden.
- Der Lüfter bzw. die Belüftungsöffnungen dürfen nicht blockiert werden. (Werden der Lüfter oder die Belüftungsöffnungen mit Zeitungspapier oder Stoff verdeckt, kann es zu einer Überhitzung des Geräts und infolgedessen zu einem Brand kommen.)

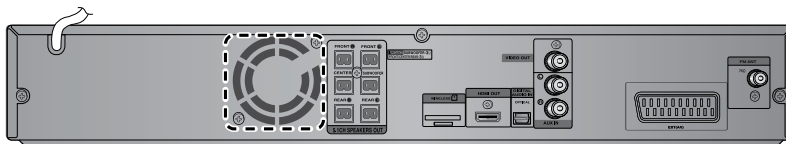

# Vor Inbetriebnahme der Heimkino-Anlage

Mit der Fernbedienung der Heimkino-Anlage können auch Samsung-Fernsehgeräte gesteuert werden.

1. Verbinden Sie das Netzkabel der Anlage mit einer Steckdose.

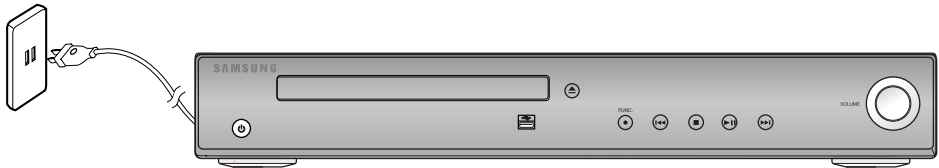

2. Zum Bedienen der Heimkino-Anlage drücken Sie die Taste **DVD RECEIVER**.
3. Drücken Sie die Taste **FUNC.** an der Anlage oder die Taste **DVD** auf der Fernbedienung zur Auswahl des Modus DVD/CD.

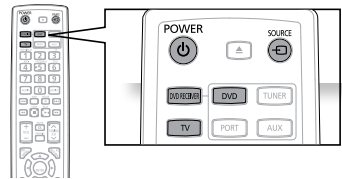

4. Zum Auswählen des Fernsehmodus drücken Sie die Taste **TV**.
5. Drücken Sie die Taste **POWER**, um Ihr Samsung-Fernsehgerät mit dieser Fernbedienung einzuschalten.
6. Drücken Sie die Taste **SOURCE**, um den Videomodus des Fernsehgeräts zu wählen.



## Videonorm auswählen

Halten Sie bei ausgeschaltetem Gerät die Zifferntaste **7** auf der Fernbedienung länger als 5 Sekunden gedrückt.

- Das Videoformat ist standardmäßig auf "PAL" eingestellt.
- Im Display erscheint "NTSC" bzw. "PAL". Drücken Sie kurz die Zifferntaste 7, um "NTSC" oder "PAL" auszuwählen.
- Die Videonorm kann von Land zu Land verschieden sein.
- Für eine optimale Wiedergabe muss die Videonorm der Disk mit der Videonorm des Fernsehgeräts übereinstimmen.

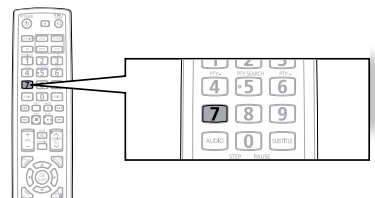

# Wiedergabe

## DISKS WIEDERGEHEN



1. Drücken Sie die Taste ( **▲** ), um das Diskfach zu öffnen.
2. Legen Sie eine Disk ein.
  - Legen Sie vorsichtig eine Disk in das Fach ein, das Etikett zeigt dabei nach oben.
3. Schließen Sie das Diskfach durch erneutes Drücken der Taste ( **▲** ).
  - Die Wiedergabe beginnt automatisch.

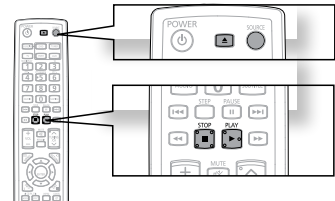

### Um die Wiedergabe anzuhalten, drücken Sie die Stopptaste ( **⏻** ) bei laufender Disk.

- Wenn Sie die Taste einmal drücken, wird **PRESS PLAY** angezeigt und die Stelle, an der die Wiedergabe angehalten wurde, wird gespeichert. Wenn Sie die **PLAY** ( **⏪** )- oder **ENTER**-Taste drücken, wird die Wiedergabe an der Stelle fortgesetzt, an der sie unterbrochen wurde. (Diese Funktion ist nur bei DVDs möglich.)
- Wenn Sie die Stopptaste zweimal drücken, wird **STOP** angezeigt. Durch Drücken der Taste **PLAY** ( **⏪** ) beginnt die Wiedergabe von vorn.

### Um die Wiedergabe vorübergehend anzuhalten, drücken Sie die PAUSE ( **⏸** )-Taste bei laufender Disk.

- Um mit der Wiedergabe fortzufahren, drücken Sie **PLAY** ( **⏪** ) erneut.



- Je nach Inhalt der Disk kann der am Anfang eingeblendete Disk-Bildschirm unterschiedlich aussehen.
- Raubkopien können mit der Anlage eventuell nicht abgespielt werden. Falls doch, verstößt dies gegen die CSS-Empfehlungen (Content Scrambling System: ein Kopierschutz-System).

# MP3/WMA-CDS WIEDERGEBEN

Abgespielt werden können Daten-CDs (CD-R, CD-RW) mit Dateien im MP3/WMA-Format.



- Legen Sie die MP3/WMA-CD in das Diskfach ein.
  - Der MP3/WMA-Menübildschirm erscheint, und die Wiedergabe beginnt.
  - Das Aussehen des Menüs hängt von der MP3/WMA-Disk ab.
  - Dateien im Format WMA-DRM können nicht abgespielt werden.
- Wählen Sie im Stoppmodus mit ▲, ▼, ◀, ▶ ein Album aus, und drücken Sie die **ENTER**-Taste.
  - Mit ▲, ▼ wählen Sie den Titel aus.
- Wählen Sie mit ▲, ▼, ◀, ▶ ein anderes Album und drücken Sie anschließend **ENTER**.
- Um die Wiedergabe anzuhalten, drücken Sie die **Stoptaste** (■).

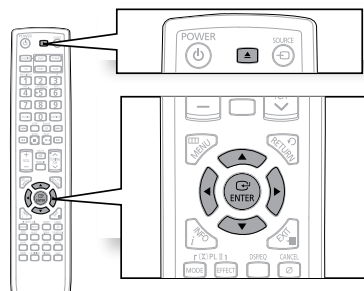

- In Abhängigkeit vom Aufnahmemodus lassen sich manche MP3/WMA-CDs nicht abspielen.
  - Das Inhaltsverzeichnis einer MP3/WMA-CD hängt davon ab, in welchem Format die MP3/WMA-Titel auf der CD vorliegen.

## Dateisymbol auf dem Bildschirm auswählen

- Drücken Sie im Stoppmodus die Taste ▲, ▼, ◀, ▶ und wählen Sie das gewünschte Symbol aus dem oberen Teil des Menüs.

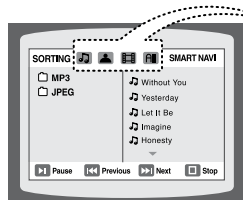

- Symbol für Musikdatei:** Zum ausschließlichen Abspielen von Musik wählen Sie das Symbol .
- Symbol für Bilddatei:** Zur ausschließlichen Wiedergabe von Bildern wählen Sie das Symbol .
- Symbol für Film:** Zur Wiedergabe von Filmen wählen Sie das Symbol .
- Symbol „Alle Dateien“:** Wählen Sie das Symbol , wenn Sie alle Dateien anzeigen möchten.

# Wiedergabe

## JPEG-DATEIEN WIEDERGEHEN

Bilder, die mit einer Digitalkamera oder einem Camcorder aufgenommen wurden, oder JPEG-Dateien auf einem PC können auf einer CD gespeichert und anschließend mit der Heimkino-Anlage wiedergegeben werden.

### Dia-Modus



Legen Sie eine JPEG-Disk ein.

- Die Wiedergabe beginnt automatisch. Jedes Bild wird für 5 Sekunden gezeigt, danach das nächste Bild.

Drücken Sie **◀◀, ▶▶**, um zum nächsten Bild zu springen.

- Bei jedem Tastendruck wird das jeweils nächste bzw. das vorherige Bild angezeigt.

### Dreh- und Kipp-Funktion



Drücken Sie die Navigationstasten **▲, ▼, ◀, ▶** während der Wiedergabe.

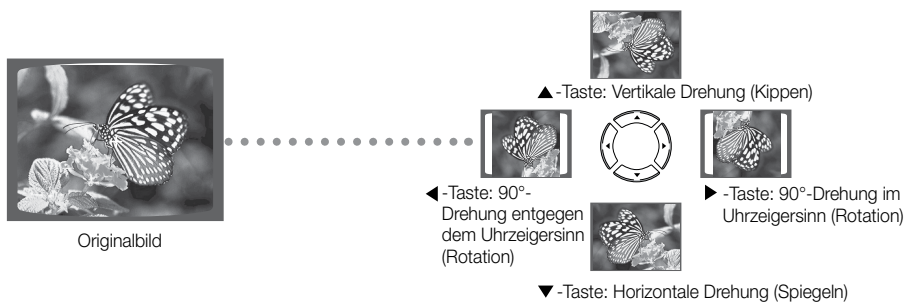
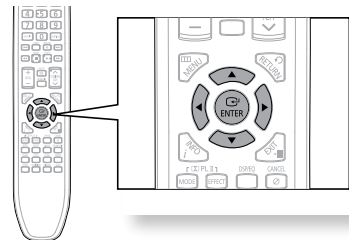

- Die maximale Auflösung, die von der Anlage unterstützt wird, beträgt 5120 x 3480 (bzw. 19,0 MPixel) für Standard-JPEG-Dateien und 2048 x 1536 (bzw. 3,0 MPixel) für progressive Bilddateien.

## DIVX-DISKS WIEDERGEBEN

Die auf dieser Seite beschriebenen Funktionen betreffen die Wiedergabe von Disks mit DivX-Dateien.



### Vor-/Zurückspringen

Drücken Sie während der Wiedergabe die Tasten **◀◀**, **▶▶**.

- Durch Drücken von **▶▶** gelangen Sie zur nächsten Datei, wenn mehr als 2 Dateien auf der Disk vorhanden sind.
- Durch Drücken von **◀◀** gelangen Sie zur vorherigen Datei, wenn mehr als 2 Dateien auf der Disk vorhanden sind.

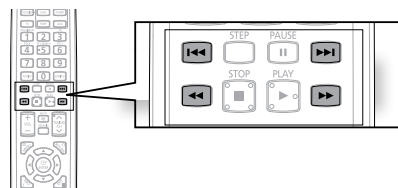

### Suchlauf vorwärts/rückwärts



Zur schnelleren Wiedergabe der Disk während der Wiedergabe drücken Sie **◀◀** oder **▶▶**.

- Bei jedem Drücken der Tasten ändert sich die Wiedergabegeschwindigkeit wie folgt:  
2x → 4x → 8x → 32x → Normal.

### Funktion zum Überspringen von 5 Minuten



Drücken Sie während der Wiedergabe die Tasten **◀**, **▶**.

- Die Wiedergabe überspringt bei Betätigung der Taste **▶** 5 Minuten.
- Die Wiedergabe springt bei Betätigung der Taste **◀** 5 Minuten zurück.

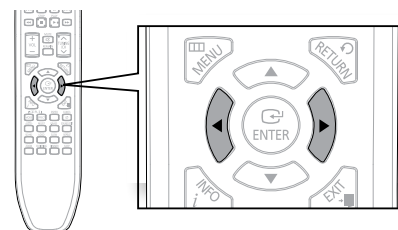

### Wiedergabesprache wählen



Drücken Sie die **AUDIO**-Taste.

- Verfügt die Disk über mehrere Wiedergabesprachen, können Sie zwischen diesen Sprachen auswählen.
- Bei jedem Tastendruck wird die jeweils nächste Sprache aktiviert (**1/N**, **2/N** ... oder **☞**).

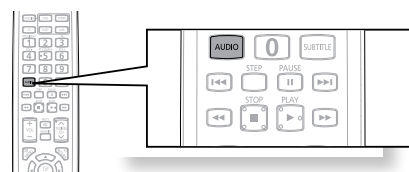

- **☞** wird angezeigt, wenn auf der Disk nur eine Sprache vorhanden ist.

### Untertitelsprache auswählen



Drücken Sie die **SUBTITLE**-Taste.

- Bei jedem Tastendruck wechselt die Auswahl zwischen den verschiedenen Untertitelsprachen (**1/N**, **2/N** ...) und **SUBTITLE OFF**.
- Wenn die Disk nur eine Untertiteldatei besitzt, wird diese automatisch wiedergegeben.
- Weitere Informationen zur Verwendung von Untertiteln bei DivX-codierten Disks finden Sie unter Punkt 2 (Untertitelfunktion) auf der nächsten Seite.

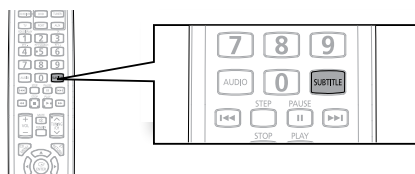

## Wenn die Disk mehr als eine Untertiteldatei enthält



Befinden sich auf der Disk mehrere Dateien für Untertitel, dann passt die Standard-Untertiteldatei eventuell nicht zum Film, so dass Sie eine andere Untertiteldatei auswählen müssen.

1. Drücken Sie im Stoppmodus die Tasten ▲, ▼, wählen Sie auf dem Bildschirm die gewünschte Untertitelsprache (☰), und bestätigen Sie mit der Taste **ENTER**.
2. Wenn Sie die gewünschte DivX-Datei auf dem Bildschirm aussuchen, wird der Film normal wiedergegeben.

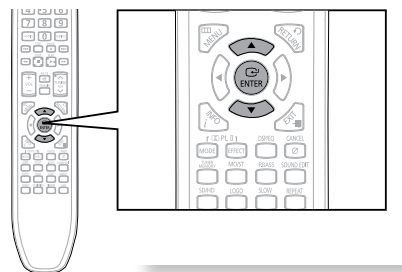

## DivX (Digital internet video eXpress)

Das Videoformat DivX wurde von Microsoft auf der Basis der MPEG4-Kompressionstechnologie entwickelt, um Audio- und Videodaten über das Internet in Echtzeit bereitstellen zu können.

Zur Kodierung von Video wird MPEG4 genutzt, für Audiomaterial hingegen MP3; somit erhalten die Benutzer einen Film in DVD-gleicher Audio- und Videoqualität.

### 1. Unterstützte Formate

Das Produkt liefert die folgenden Medienformate. Falls Video- und Audioformate nicht unterstützt werden, kann es zu Problemen wie Zerrbildern oder fehlendem Ton führen.

#### Unterstützte Videoformate

Format	AVI	WMV
Unterstützte Version	DivX3.11~DivX5.1, XviD	V1/V2/V3/V7

#### Unterstützte Audioformate

Format	MP3	WMA	AC3	DTS
Bitrate	80–384 kbit/s	56–128 kbit/s	128–384 kbit/s	1,5 Mbit/s
Sample-Frequenz	44,1 kHz		44,1/48 kHz	44,1 kHz

- Im DTS-Format erstellte DivX-Dateien, einschließlich Audio- und Videodateien, können nur bis zu 6 Mbit/s unterstützt werden.
- Seitenverhältnis: Obwohl die Standardauflösung unter DivX 640x480 Pixel beträgt, unterstützt dieses Produkt bis zu 800x600 Pixel. Auflösungen des Fernsehbildschirms über 800 werden nicht unterstützt.
- Wenn Sie eine Disk mit einer Sampling-Frequenz von über 48 kHz oder 320 kbit/s abspielen, kann auf dem Bildschirm ein Zittern entstehen.

### 2. Textfunktion

- Um diese Funktion richtig verwenden zu können, ist etwas Erfahrung mit der Extraktion und dem Editieren von Videos erforderlich.
- Zur Verwendung der Textfunktion speichern Sie die Textdatei (\*.smi) im gleichen Verzeichnis mit demselben Dateinamen wie die DivX-Datei (\*.avi).  
Beispiel: Stammverzeichnis Samsung\_007CD1.avi  
Samsung\_007CD1.smi
- Sie können bis zu 60 alphanumerische Zeichen oder 30 ostasiatische Zeichen (2 Byte-Zeichen wie Koreanisch und Chinesisch) für den Dateinamen verwenden.



## WIEDERGABEFUNKTIONEN VERWENDEN

### Diskinformationen anzeigen



Sie können Wiedergabeinformationen der Disk auf dem Fernsehbildschirm anzeigen.

Drücken Sie die **INFO**-Taste.

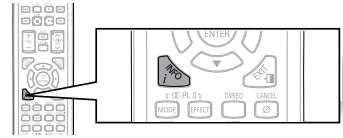

- Je nach Art der Disk kann das eingeblendete Disk-Informationfeld unterschiedlich aussehen.
- Je nach Disk können Sie auch DTS, DOLBY DIGITAL oder PRO LOGIC auswählen.



**erscheint auf dem Fernsehbildschirm!**

Wenn beim Drücken einer Taste dieses Symbol auf dem Fernsehbildschirm erscheint, ist die gewünschte Funktion für die derzeit laufende Disk nicht möglich.

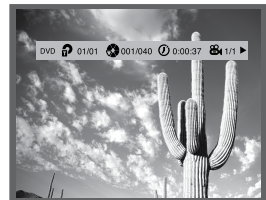

### Verbleibende Zeit überprüfen



Drücken Sie die **REMAIN**-Taste.

- So können Sie die gesamte Dauer oder die verbleibende Spielzeit eines laufenden Titels oder Kapitels erfahren.

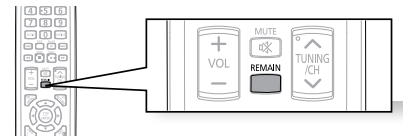

**Bei jedem Drücken der REMAIN-Taste werden nacheinander folgende Angaben angezeigt:**



**TITLE ELAPSED → TITLE REMAIN → CHAPTER ELAPSED → CHAPTER REMAIN**

(TITEL ABGELAUFEN → TITEL VERBLEIBEND → KAPITEL ABGELAUFEN → KAPITEL VERBLEIBEND)



**TRACK ELAPSED → TRACK REMAIN → TOTAL ELAPSED → TOTAL REMAIN**

(TRACK ABGELAUFEN → TRACK VERBLEIBEND → GESAMT ABGELAUFEN → GESAMT VERBLEIBEND)



**TRACK REMAIN → TRACK ELAPSED**

(TRACK VERBLEIBEND → TRACK ABGELAUFEN)

# Wiedergabe

## Suchlauf vorwärts/rückwärts



Drücken Sie die Taste ◀◀, ▶▶.

- Bei jedem Drücken der Taste während der Wiedergabe ändert sich die Wiedergabegeschwindigkeit wie folgt:

◀◀ 2X → ◀◀ 4X → ◀◀ 8X → ◀◀ 32X → ▶▶ PLAY

▶▶ 2X → ▶▶ 4X → ▶▶ 8X → ▶▶ 32X → ▶▶ PLAY

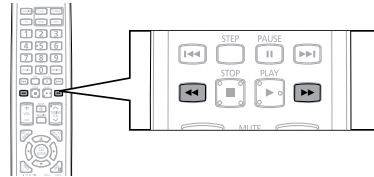

- Bei der Zeitrafferwiedergabe einer CD oder MP3-CD wird der Ton nur in 2facher Geschwindigkeit wiedergegeben, nicht aber in 4facher, 8facher und 32facher Geschwindigkeit.

## Zeitlupe



Drücken Sie die SLOW-Taste.

- Jedes Mal, wenn die Taste bei laufender DVD gedrückt wird, ändert sich die Wiedergabegeschwindigkeit wie folgt:

DVD ▶▶ 1/2 → ▶▶ 1/4 → ▶▶ 1/8 → ◀◀ 1/2 → ◀◀ 1/4 → ◀◀ 1/8 → ▶▶ PLAY

DivX ▶▶ 1/2 → ▶▶ 1/4 → ▶▶ 1/8 → ▶▶ PLAY

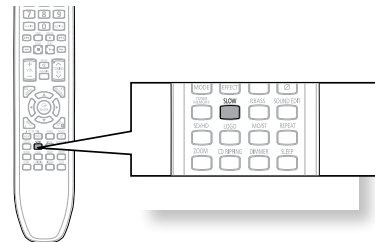

- Bei langsamer Wiedergabe ist kein Ton zu hören.
- Zeitlupenwiedergabe rückwärts funktioniert nicht bei DivXs.

## Überspringen von Szenen und Musikstücken



Drücken Sie die Taste ◀◀, ▶▶.

- Bei jedem Drücken der jeweiligen Taste während der Wiedergabe erfolgt die Wiedergabe des vorigen bzw. nächsten Kapitels, Titels oder Verzeichnisses (bzw. Datei).
- Kapitel können nicht nacheinander übersprungen werden.

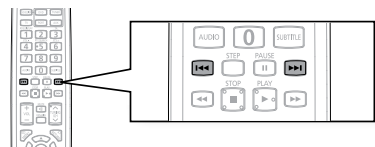

# WIEDERGABEFUNKTIONEN VERWENDEN

## Wiederholfunktion



Mit der Wiederholfunktion können Sie ein Kapitel, einen Titel, einen Track (Musikstück) oder ein Verzeichnis (MP3-Datei) wiederholt wiedergeben.

Drücken Sie die **REPEAT**-Taste.

- Jedes Mal, wenn die Taste während der Wiedergabe gedrückt wird, ändert sich der Wiedergabemodus wie folgt:

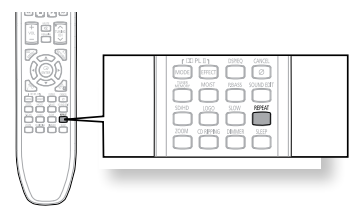

**REPEAT : CHAPTER → REPEAT : TITLE → REPEAT : OFF**  
 (WIEDERHOLUNG: KAPITEL → TITEL → AUS)



**REPEAT : TRACK → REPEAT : DISC → REPEAT : OFF**  
 (WIEDERHOLUNG: KAPITEL → TITEL → AUS)



**REPEAT : RANDOM → REPEAT : TRACK → REPEAT : DIR → REPEAT : DISC → REPEAT : OFF**  
 (WIEDERHOLUNG: KAPITEL → TITEL → AUS)

## Optionen für die Wiederholfunktion

- CHAPTER** (Kapitel): Das gewählte Kapitel wird wiederholt.
- TITLE** (Titel): Der gewählte Titel wird wiederholt.
- RANDOM** (Zufall): Die Tracks werden in zufälliger Reihenfolge abgespielt. (Ein Track, der bereits gespielt wurde, kann auch wiederholt werden.)
- TRACK** (Track): Der gewählte Track wird wiederholt.
- DIR** (Dir): Sämtliche Tracks im gewählten Verzeichnis werden wiederholt.
- DISC** (Disk): Die ganze Disk wird wiederholt.
- OFF** (Aus): Die Wiederholfunktion wird deaktiviert.

## Wiederholfunktion im Disk-Informationfeld einstellen



1. Drücken Sie die **INFO**-Taste zweimal.
2. Drücken Sie die Navigationstaste **▶**, um zum Symbol für die Wiederholfunktion (☺) zu gelangen.
3. Drücken Sie die Navigationstaste **▼**, um den gewünschten Modus auszuwählen.
  - Wiederholen Sie zur Auswahl eines anderen Albums oder Tracks die Schritte 2 und 3.
4. Drücken Sie die **ENTER**-Taste.

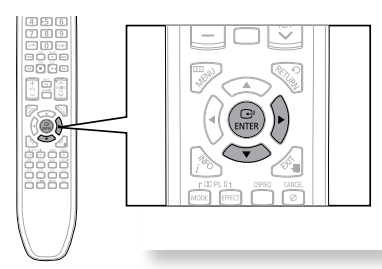

**OFF → A- → CHAP → TITLE → OFF**



**OFF → A- → TRACK → DISC → OFF**

■ Bei Disks der Formate DivX, MP3 und JPEG können Sie die Wiederholfunktion nicht aus dem Informationsfeld auswählen.

# Wiedergabe

## Abschnitt A-B festlegen und wiederholen



Sie können einen Abschnitt auf einer DVD oder CD festlegen, der dann wiederholt wird.

1. Drücken Sie die **INFO**-Taste zweimal.
2. Drücken Sie die Navigationstaste **▶**, um zum Symbol für die Wiederholfunktion () zu gelangen.
3. Drücken Sie die Navigationstaste **▲, ▼**, um **A-** auszuwählen, und drücken Sie anschließend die **ENTER**-Taste am Anfang des gewünschten Abschnitts.
  - Durch Drücken der **ENTER**-Taste wird die gewählte Stelle gespeichert.
4. Drücken Sie die **ENTER**-Taste am Ende des gewünschten Abschnitts.
  - Daraufhin wird der Abschnitt A-B wiederholt.

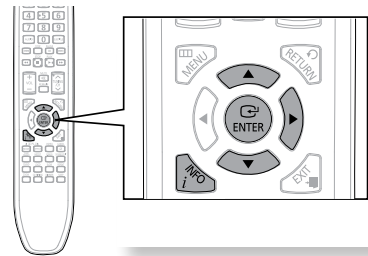

DVD ◀  EN 1/3  OFF/ 02  A - B

- Um mit der normalen Wiedergabe fortzufahren, wählen Sie mit den Navigationstasten **▲, ▼** die Einstellung  OFF.



- Die A-B-Wiederholfunktion ist bei DivX-, MP3- und JPEG-Disks nicht möglich.

## Step-Funktion



Drücken Sie die **STEP**-Taste.

- Bei jedem Tastendruck wird das jeweils nächste Einzelbild der Szene angezeigt.

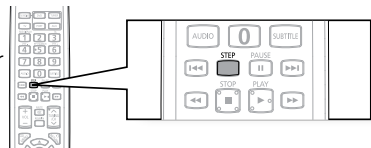

- Bei der Wiedergabe in Einzelbildern wird kein Ton wiedergegeben.





## Angle-Funktion

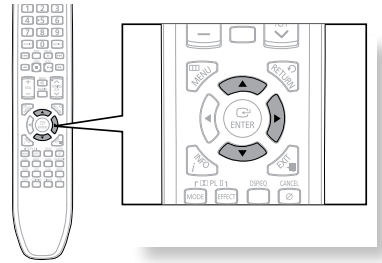

Mithilfe dieser Funktion können Sie ein und dieselbe Szene aus mehreren Blickwinkeln betrachten.

1. Drücken Sie die **INFO**-Taste.
2. Drücken Sie die Navigationstaste **▶**, um zum **ANGLE** (  )-Symbol zu gelangen.
3. Drücken Sie die Navigationstasten **▲**, **▼** oder die Zifferntasten, um den gewünschten Blickwinkel auszuwählen.
  - Bei jedem Tastendruck wechselt der Blickwinkel wie folgt:



 1/3 →  2/3 →  3/3 →  1/3



- Die Angle-Funktion ist nur bei Disks möglich, auf denen mehrere Blickwinkel aufgezeichnet sind.

## Zoom-Funktion (Bildausschnittsvergrößerung)



Mithilfe dieser Funktion können Sie einen bestimmten Bildausschnitt vergrößern.

1. Drücken Sie die **ZOOM**-Taste.
2. Drücken Sie die Navigationstasten **▲**, **▼**, **◀**, **▶**, um zu dem Ausschnitt, der vergrößert werden soll, zu gelangen.
3. Drücken Sie die **ENTER**-Taste.
  - Bei jedem Tastendruck wechselt die Zoomstufe wie folgt:

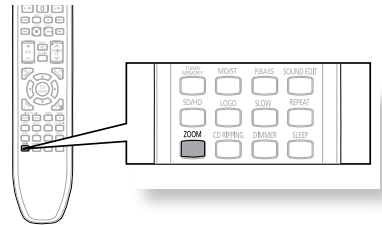

**ZOOM X 1.5** → **ZOOM X 2** → **ZOOM X 3** → **ZOOM OFF**



# Wiedergabe

## Wiedergabesprache auswählen



1. Drücken Sie die **INFO-Taste** zweimal.
2. Drücken Sie die Navigationstasten **▲**, **▼** oder die Zifferntasten, um die gewünschte Wiedergabesprache auszuwählen.
  - Je nach Anzahl der Sprachen auf einer Disk wird bei jedem Tastendruck eine andere Sprache (ENGLISCH, SPANISCH, FRANZÖSISCH usw.) gewählt.

EN 1/3 → SP 2/3 → FR 3/3 → EN 1/3

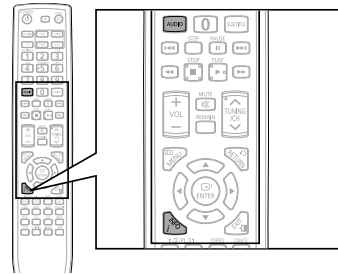

## Untertitelsprache auswählen



1. Drücken Sie die **INFO-Taste** zweimal.
2. Drücken Sie die Navigationstaste **▶**, um zum **Untertitelsymbol** () zu gelangen.
3. Drücken Sie die Navigationstaste **▼** oder die Zifferntasten, um die gewünschte Untertitelsprache auszuwählen.

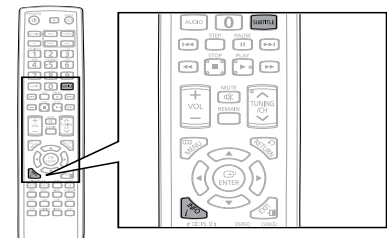

EN 01/03 → SP 02/03 → FR 03/03 → OFF/03 →  
EN 01/03



- Diese Funktion können Sie auch durch Drücken der Tasten **AUDIO** oder **SUBTITLE** auf der Fernbedienung starten.
- Bei bestimmten Disks stehen Untertitel- und Wiedergabesprachauswahl u. U. nicht zur Verfügung.

## Eine Szene/ein Musikstück direkt aufrufen



1. Drücken Sie die **INFO-Taste**.
2. Drücken Sie die Navigationstasten **▲**, **▼** oder die Zifferntasten, um den gewünschten Titel oder Track () auszuwählen, und anschließend die **ENTER-Taste**.
3. Drücken Sie die Navigationstasten **◀**, **▶**, um zum Kapitelsymbol () zu gelangen.
4. Drücken Sie die Navigationstasten **▲**, **▼** oder die Zifferntasten, um das gewünschte Kapitel auszuwählen, und anschließend die **ENTER-Taste**.
5. Drücken Sie die Navigationstasten **◀**, **▶**, um zum Zeitanzeigesymbol () zu gelangen.
6. Drücken Sie die Zifferntasten, um den gewünschten Zeitpunkt auszuwählen, und anschließend die **ENTER-Taste**.

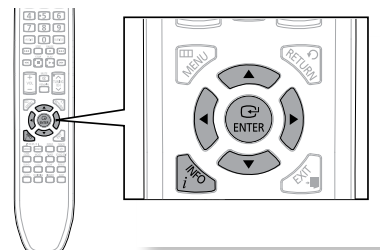

## WIEDERGABEFUNKTIONEN VERWENDEN

### Eine Szene/ein Musikstück direkt aufrufen



Drücken Sie die **Zifferntasten**.

- Die gewählte Datei wird wiedergegeben.
- Beim Abspielen einer MP3- oder JPEG-Disk können Sie nicht mit ▲, ▼ zu einem Verzeichnis springen. Um zu einem Ordner zu springen, drücken Sie die Stoptaste STOP (■) und dann ▲, ▼.

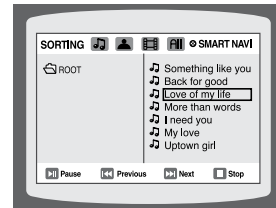

- Sie können auch mit ◀◀, ▶▶ auf der Fernbedienung einen Titel, ein Kapitel oder einen Track nach Wunsch aufrufen.
- Bei bestimmten Disks kann der gewählte Titel oder Zeitpunkt möglicherweise nicht aufgerufen werden.

### Disk-Menüs verwenden



Die Menüs dienen zur Wahl der Wiedergabesprache, der Untertitel-Sprache, des Profils usw. Der Inhalt der Disk-Menüs variiert von Disk zu Disk.

1. Drücken Sie die **MENU**-Taste im Stoppmodus.
2. Wählen Sie mit den Navigationstasten ▲, ▼ oder den Zifferntasten den Menüpunkt Disc Menu (Disk-Menü) aus, und drücken Sie dann die Taste ENTER.
  - Wenn Sie ein Disk-Menü wählen, das von der Disk nicht unterstützt wird, erscheint die Meldung „**This menu is not supported**“ (Dieses Menü wird nicht unterstützt) auf dem Bildschirm.
3. Drücken Sie die Navigationstasten ▲, ▼, ◀, ▶, um das gewünschte Element auszuwählen.
4. Drücken Sie die **ENTER**-Taste.

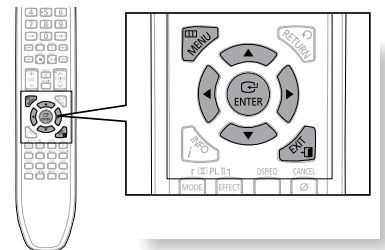

- Drücken Sie die **EXIT**-Taste, um den Einstellbildschirm zu verlassen.



- In Abhängigkeit von der Disk kann das Disk-Menü unterschiedlich aussehen.

# Wiedergabe





## Titel-Menü verwenden

Bei DVDs, die mehrere Titel enthalten, können Sie die Titel der Filme anzeigen. Je nach Disk kann die Verfügbarkeit dieser Funktion variieren.

1. Drücken Sie die **MENU**-Taste im Stoppmodus.
2. Drücken Sie die Navigationstasten **▲**, **▼**, um zu **Title Menu (Titel-Menü)** zu gelangen.
3. Drücken Sie die **ENTER**-Taste.
  - Das Titel-Menü wird angezeigt.

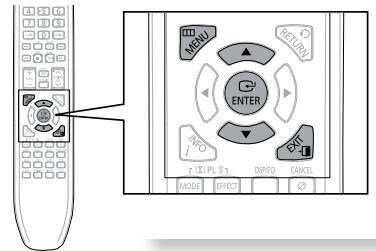
➤ Drücken Sie die **EXIT**-Taste, um den Einstellbildschirm zu verlassen.



-  ■ In Abhängigkeit von der Disk kann das Titel-Menü unterschiedlich aussehen.



## MEDIENDATEIEN ÜBER DEN USB-HOST-ANSCHLUSS WIEDERGEBEN

Sie können Mediendateien wie Bilder, Filme und Musik, die Sie auf einem MP3-Player, einem USB-Stick oder einer Digitalkamera gespeichert haben, mit der Heimkino-Anlage in hoher Videoqualität und mit 5.1-Kanalton wiedergeben. Verbinden Sie das Speichermedium dafür mit dem USB-Anschluss der Heimkino-Anlage.

- Schließen Sie das USB-Gerät am USB-Port an, der sich vorne am Gerät befindet.
- Um den USB-Modus zu aktivieren, drücken Sie die Taste **FUNC.** an der Anlage oder die Taste **PORT** auf der Fernbedienung.
  - **USB** erscheint vorübergehend auf dem Display.
  - Das USB-Menü wird auf dem Fernsehbildschirm angezeigt und die gespeicherte Datei wiedergegeben.
- Um die Wiedergabe zu beenden, drücken Sie die Stopptaste **STOP** (■).

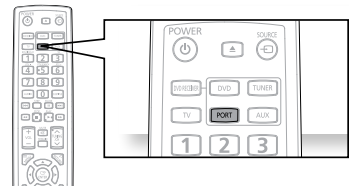
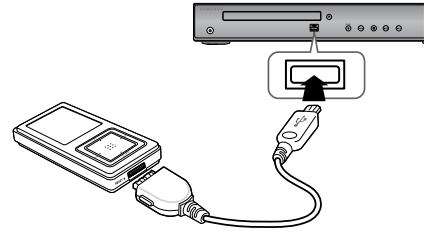

### USB-Gerät sicher entfernen

Um Beschädigungen der gespeicherten Dateien zu vermeiden, gehen Sie wie folgt vor:

- Drücken Sie die Taste **STOP** (■) zweimal. Das Display sollte **REMOVE USB** anzeigen.
- Entfernen Sie das USB-Kabel.

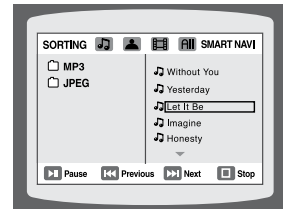

- Wenn Sie Musik über das Heimkino-System im 5.1-Kanalton hören möchten, stellen Sie den Dolby Pro Logic II-Modus auf „Matrix“ (siehe Seite 52).
- Wenn kein USB-Gerät verbunden ist, haben Sie keinen Zugriff auf die Auflösungseinstellungen oder das SETUP-Menü.

### Vor-/Zurückspringen

Drücken Sie während der Wiedergabe die Taste **I◀◀, ▶▶I**.

- Wenn mehrere Dateien vorhanden sind, wird durch Drücken der Taste **▶▶I** die nächste Datei gewählt.
- Wenn mehrere Dateien vorhanden sind, wird durch Drücken der Taste **I◀◀** die vorherige Datei gewählt.

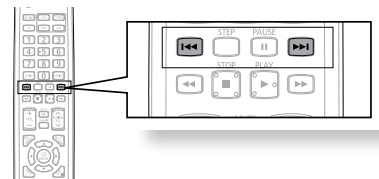

### Zeitraffer

Zur schnelleren Wiedergabe drücken Sie während der Wiedergabe die Tasten **◀◀, ▶▶**.

- Bei jedem Drücken der Tasten ändert sich die Wiedergabegeschwindigkeit wie folgt:

**2x → 4x → 8x → 32x → Normal.**

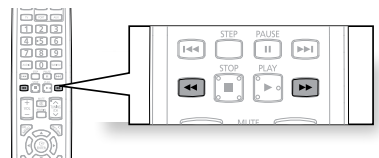

# Wiedergabe

## Spezifikation des USB-Host-Anschlusses

<b>Spezifikation des USB-Hosts</b>	<ul style="list-style-type: none"><li>• Unterstützt Geräte mit USB 1.1 oder USB 2.0.</li><li>• Unterstützt Geräte, die mit einem USB-A-Kabel angeschlossen sind.</li><li>• Unterstützt Geräte mit UMS V1.0 (USB-Massenspeichergerät).</li><li>• Unterstützt das angeschlossene Gerät, wenn dessen Festplatte im FAT-Dateisystem (FAT, FAT16, FAT32) formatiert wurde.</li></ul>
<b>Nicht kompatibel</b>	<ul style="list-style-type: none"><li>• Unterstützt keine Geräte, bei denen ein separater Treiber auf dem PC (Windows) installiert werden muss.</li><li>• Unterstützt nicht den Anschluss an einen USB-Hub.</li><li>• Ein USB-Gerät, das mit einem USB-Verlängerungskabel angeschlossen ist, wird möglicherweise nicht erkannt.</li><li>• Ein USB-Gerät, das eine separate Stromquelle benötigt, muss mit einem separaten Netzanschluss an die Anlage angeschlossen werden.</li></ul>
<b>Einschränkungen beim Betrieb</b>	<ul style="list-style-type: none"><li>• Wenn beim angeschlossenen Gerät mehrere Laufwerke (oder Partitionen) installiert wurden, kann die Verbindung nur zu einem Laufwerk (oder einer Partition) hergestellt werden.</li><li>• Ein Gerät, das nur USB 1.1 unterstützt, kann je nach Gerät zu Abweichungen in der Bildqualität führen.</li></ul>

## Kompatible Geräte

1. USB-Speichergerät
2. MP3-Player
3. Digitalkamera
4. Wechselfestplatte
  - Wechselfestplatten mit weniger als 160 GB werden unterstützt. Wechselfestplatten mit 160 GB oder mehr werden je nach Gerät möglicherweise nicht erkannt.
  - Wenn das angeschlossene Gerät aufgrund unzureichender Stromversorgung nicht funktioniert, können Sie ein separates Netzkabel verwenden, damit das Gerät ordnungsgemäß funktioniert. Die Anschlüsse des USB-Kabels können je nach Hersteller des USB-Geräts unterschiedlich sein.
5. USB-Kartenleser: Einfach- und Multikartenleser
  - Je nach Hersteller wird der USB-Kartenleser evtl. nicht unterstützt.
  - Beim Einsetzen von mehreren Speicherkarten in einen Multikartenleser kann es zu Problemen kommen.

## Unterstützte Formate

Format	Dateiname	Dateierweiterung	Bitrate	Version	Pixel	Sampling Frequenz
<b>Standbild</b>	JPG	JPG .JPEG	–	–	640x480	–
<b>Musik</b>	MP3	.MP3	80–384 kbit/s	–	–	44,1 kHz
	WMA	.WMA	56–128 kbit/s	V8	–	44,1 kHz
<b>Film</b>	WMV	.WMV	4 Mbit/s	V1,V2,V3,V7	720x480	44,1–48 kHz
	DivX	.AVI, .ASF	4 Mbit/s	DivX3.11~ DivX5.1, XviD	720x480	44,1–48 kHz

- CBI (Control/Bulk/Interrupt) wird nicht unterstützt.
- Digitalkameras, die ein PTP-Protokoll verwenden oder für die beim Anschluss an einen PC zusätzliche Programme installiert werden müssen, werden nicht unterstützt.
- Geräte mit NTFS-Dateisystem werden nicht unterstützt. (Es wird nur das Dateisystem FAT 16/32 (Dateizuordnungstabelle 16/32) unterstützt.)
- Dieses Produkt unterstützt keine USB-Geräte, die das Media Transfer Protocol (MTP) verwenden.

# System-Setup

Nehmen Sie an Ihrer Heimkino-Anlage die für Ihre Wohnumgebung optimalen Einstellungen vor.

## SPRACHE EINSTELLEN

Die Sprache des OSD (On-Screen Display) ist standardmäßig auf Englisch eingestellt.

1. Drücken Sie die **MENU**-Taste im Stoppmodus.
  2. Drücken Sie die Navigationstaste **▼**, um **Setup (Einstellung)** zu markieren, und anschließend die **ENTER**-Taste.
  3. Wählen Sie **LANGUAGE (SPRACHE)** und drücken Sie dann die **ENTER**-Taste.
  4. Drücken Sie zur Auswahl der gewünschten **OSD LANGUAGE (OSD SPRACHE)** die Cursor-Tasten **▲, ▼** und anschließend die **ENTER**-Taste.
  5. Drücken Sie die Navigationstaste **▲, ▼**, um die gewünschte Sprache auszuwählen, und anschließend die **ENTER**-Taste.
    - Wird die Sprache auf Deutsch eingestellt, wird das Bildschirmmenü nach Beendigung der Einstellung in Deutsch angezeigt.
- Drücken Sie die **RETURN**-Taste, um zur vorherigen Ebene zurückzukehren.
- Drücken Sie die **EXIT**-Taste, um den Einstellbildschirm zu verlassen.

- **OSD LANGUAGE (OSD SPRACHE):** Zum Auswählen der Bildschirmensprache
  - **AUDIO (AUDIO):** Zum Auswählen der Wiedergabesprache (soweit auf der Disk aufgezeichnet)
  - **SUBTITLE (UNTERTITEL):** Zum Auswählen der Untertitelsprache (soweit auf der Disk aufgezeichnet)
  - **DISC MENU (DISC-MENÜ):** Zum Auswählen der Disk-Menüsprache (soweit auf der Disk aufgezeichnet)
- ※ Ist die von Ihnen gewählte Sprache nicht auf der Disk aufgezeichnet, wird die Menüsprache nicht geändert, auch wenn Sie sie auf die gewünschte Sprache einstellen.
- **OTHERS (ANDERE):** Zur Auswahl einer anderen Sprache wählen Sie OTHERS (ANDERE) und geben Sie dann den Sprachcode Ihres Landes ein (siehe Seite 61). Sie können für AUDIO, UNTERTITEL und DISC-MENÜ die jeweilige Sprache auswählen.

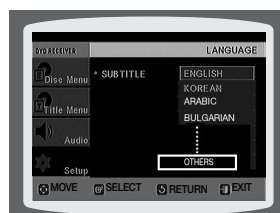

## HDMI-VIDEOAUSGANGSMODUS EINSTELLEN

Zur Auswahl des Videosignals, das am HDMI-Ausgang ausgegeben wird.

- **YCbCr: Wählen Sie beim Anschluss eines HDMI-Geräts diese Option.**
  - **RGB: Dadurch werden hellere Farben und ein tieferes Schwarz erzielt. Wählen Sie diese Option bei schwachen Farben.**
1. Drücken Sie die **MENU**-Taste im Stoppmodus.
  2. Drücken Sie die Navigationstaste **▼**, um **Setup (Einstellung)** zu markieren, und anschließend die **ENTER**-Taste.
  3. Wählen Sie mit der Navigationstaste **▼** den Menüpunkt **HDMI VIDEO OUT**, und drücken Sie dann die Taste **ENTER**.
  4. Drücken Sie die Navigationstaste **▲, ▼**, um das gewünschte Element auszuwählen, und anschließend die **ENTER**-Taste.
    - Nach Beendigung der Einstellung kehrt die Anzeige zum vorherigen Bildschirm zurück.
- Drücken Sie die **RETURN**-Taste, um zur vorherigen Ebene zurückzukehren.
- Drücken Sie die **EXIT**-Taste, um den Einstellbildschirm zu verlassen.

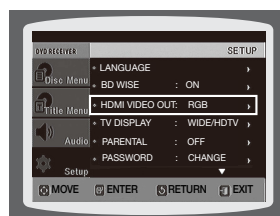

# System-Setup

## FERNSEHBILDSCHIRMFORMAT EINSTELLEN

Das Bildseitenverhältnis lässt sich entsprechend dem Ihres Fernsehbildschirms (16:9 Breitbild oder herkömmliches 4:3 Format) anpassen.

1. Drücken Sie die **MENU**-Taste im Stoppmodus.
  2. Drücken Sie die Navigationstaste **▼**, um **Setup (Einstellung)** zu markieren, und anschließend die **ENTER**-Taste.
  3. Drücken Sie die Navigationstaste **▼**, um zu **TV DISPLAY (TV ANZEIGE)** zu gelangen, und anschließend die **ENTER**-Taste.
  4. Drücken Sie die Navigationstaste **▲,▼**, um das gewünschte Element auszuwählen, und anschließend die **ENTER**-Taste.
    - Nach Beendigung der Einstellung kehrt die Anzeige zum vorherigen Bildschirm zurück.
- Drücken Sie die **RETURN**-Taste, um zur vorherigen Ebene zurückzukehren.
- Drücken Sie die **EXIT**-Taste, um den Einstellbildschirm zu verlassen.



## Fernsehbildformat (Bildschirmgröße) anpassen

Das Verhältnis zwischen Länge und Breite des Bildschirms bei herkömmlichen Fernsehgeräten beträgt 4:3, während es im Breitbildformat und bei hochauflösenden Fernsehgeräten (High Definition TV) 16:9 beträgt. Dieses Seitenverhältnis wird als Bildformat bezeichnet. Beim Abspielen von DVDs, die in unterschiedlichen Bildschirmgrößen aufgenommen wurden, sollten Sie das Bildformat an Ihr Fernsehgerät oder Ihren Monitor anpassen.

Wählen Sie für Standard-Fernsehgeräte entweder die Option **4:3PS** oder **4:3LB** je nach Ihren persönlichen Vorlieben aus. Wählen Sie **WIDE/HDTV (BREIT)** für einen Breitbildfernseher.

### 4:3PS (4:3 Pan&Scan)

Zur Wiedergabe eines 16:9-Films im Pan-Scan-Modus auf einem herkömmlichen Fernsehgerät.

- Nur der zentrale Bildschirmausschnitt ist zu sehen (dabei wird das 16:9-Bild auf beiden Seiten abgeschnitten).



### 4:3LB (4:3 Letterbox)

Zur Wiedergabe eines 16:9-Films im Letterbox-Modus auf einem herkömmlichen Fernsehgerät.

- Es erscheint ein schwarzer Balken am oberen und unteren Bildschirmrand.



### WIDE/HDTV

Zur Wiedergabe eines 16:9-Films im Vollbildmodus auf einem Breitbildfernseher.

- So können Sie das Breitbildformat genießen.



- Wenn eine DVD im Bildformat 4:3 aufgenommen ist, kann die Wiedergabe nicht im Breitbildformat erfolgen.
- Da DVDs in verschiedenen Bildformaten aufgezeichnet werden, ist ihre Wiedergabe je nach Software, Fernsehgerätetyp und Einstellung des Fernsehbildformats unterschiedlich.
- Im HDMI-Betrieb wird der Bildschirm automatisch ins Breitbildformat konvertiert.

## KINDERSICHERUNG VERWENDEN

Mithilfe dieser Funktion können Sie die Wiedergabe von DVDs beschränken, die für Kinder ungeeignet sind, weil sie Filme für Erwachsene oder gewalttätige Szenen enthalten.

1. Drücken Sie die **MENU**-Taste im Stoppmodus.
  2. Drücken Sie die Navigationstaste **▼**, um **Setup (Einstellung)** zu markieren, und anschließend die **ENTER**-Taste.
  3. Drücken Sie die Navigationstaste **▼**, um zu **PARENTAL (ELTERN)** zu gelangen, und anschließend die **ENTER**-Taste.
  4. Drücken Sie die Navigationstasten **▲, ▼**, um die gewünschte Sicherungsstufe auszuwählen, und anschließend die **ENTER**-Taste.
    - Bei Auswahl von Stufe 6 können DVDs mit Stufe 7 oder höher nicht abgespielt werden.
    - Je höher die Sicherungsstufe, desto weniger ist der Inhalt für Kinder geeignet (gewalttätige Szenen, Erwachsenenmaterial).
  5. Geben Sie das Passwort ein, und drücken Sie anschließend die **ENTER**-Taste.
    - Das werkseitig eingestellte Passwort ist „7890“.
    - Nach Beendigung der Einstellung kehrt die Anzeige zum vorherigen Bildschirm zurück.
- Drücken Sie die **RETURN**-Taste, um zur vorherigen Ebene zurückzukehren.  
 ➤ Drücken Sie die **EXIT**-Taste, um den Einstellbildschirm zu verlassen.

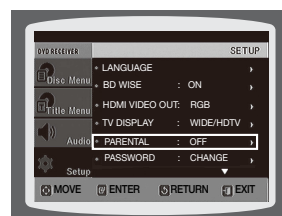

- Diese Funktion ist nur wirksam, wenn die jeweilige DVD mit Sicherungsstufen versehen ist.

## PASSWORT EINSTELLEN

Sie können ein Passwort für die Kindersicherung (Sicherungsstufe) festlegen.

1. Drücken Sie die **MENU**-Taste.
2. Drücken Sie die Navigationstaste **▼**, um **Setup (Einstellung)** zu markieren, und anschließend die **ENTER**-Taste.
3. Drücken Sie die Navigationstaste **▼**, um zu **PASSWORD (PASSWORT)** zu gelangen, und anschließend die **ENTER**-Taste.
4. Drücken Sie die **ENTER**-Taste.
5. Geben Sie das Passwort ein, und drücken Sie anschließend die **ENTER**-Taste.
  - Geben Sie das alte Passwort ein, dann ein neues Passwort, und bestätigen Sie das neue Passwort.
  - Die Einstellung ist abgeschlossen.

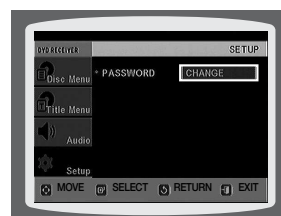
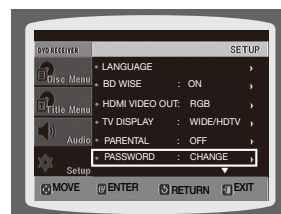

- Das werkseitig eingestellte Passwort ist "7890".

**Wenn Sie das Passwort für die Kindersicherung vergessen haben, gehen Sie wie folgt vor:**

- Stellen Sie sicher, dass keine Disk eingelegt ist, und halten Sie die Taste **STOP (■)** auf der Fernbedienung länger als 5 Sekunden gedrückt. Auf dem Bildschirm erscheint **INITIAL** (Grund-E.), und alle Einstellungen werden auf die Werkseinstellungen zurückgesetzt.
- Drücken Sie die **POWER**-Taste.

Die **RESET**-Funktion löscht alle gespeicherten Einstellungen.

Verwenden Sie diese Funktion nur, wenn es unbedingt nötig ist.

# System-Setup

## BILDSCHIRMHINTERGRUND EINSTELLEN



Beim Ansehen einer DVD oder JPEG-CD können Sie ein Bild, das Ihnen gefällt, als Bildschirmhintergrund übernehmen.

1. Drücken Sie während der Wiedergabe die **PAUSE**-Taste, wenn ein Bild erscheint, das Ihnen gefällt.
2. Drücken Sie die **LOGO**-Taste.
  - Auf dem Fernsehbildschirm wird **COPY LOGO DATA** angezeigt.
3. Das Gerät schaltet sich aus und wieder ein.
  - Der gewählte Hintergrund wird angezeigt.
  - Sie können bis zu 3 Einstellungen für Hintergrundbilder wählen.

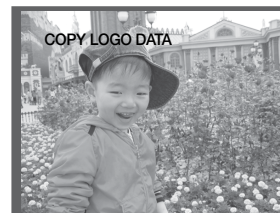
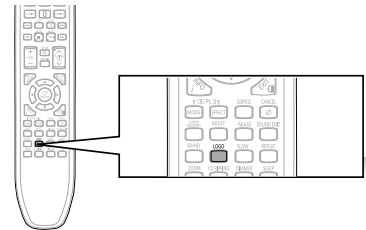

## BENUTZERDEFINIERTEN BILDSCHIRMHINTERGRUND WÄHLEN

1. Drücken Sie die **MENU**-Taste im Stoppmodus.
2. Drücken Sie die Navigationstaste **▼**, um **Setup (Einstellung)** zu markieren, und anschließend die **ENTER**-Taste.
3. Drücken Sie die Navigationstaste **▼**, um zu **LOGO** zu gelangen, und anschließend die **ENTER**-Taste.
4. Drücken Sie die Navigationstaste **▲,▼**, um zu **USER (BENUTZER)** zu gelangen, und anschließend die **ENTER**-Taste.
  - Sie können einen von drei benutzerdefinierbaren Bildschirmhintergründen auswählen.
5. Drücken Sie die **EXIT**-Taste, um den Einstellbildschirm zu verlassen.

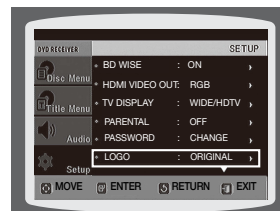

- **ORIGINAL (VORLAGE)**: Wählen Sie diese Option, um das Samsung-Logo als Hintergrundbild festzulegen.
- **USER (BENUTZER 1, 2, 3)**: Wählen Sie diese Option, um das von Ihnen gewünschte Bild als Hintergrundbild festzulegen.

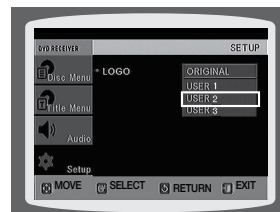

- Drücken Sie die **RETURN**-Taste, um zur vorherigen Ebene zurückzukehren.
- Drücken Sie die **EXIT**-Taste, um den Einstellbildschirm zu verlassen.

## DivX(R)-Registrierung

Bitte verwenden Sie den Registrierungscode, um das Gerät für Video-On-Demand im Format DivX (R) anzumelden.

Nähere Einzelheiten finden Sie unter [www.divx.com/vod](http://www.divx.com/vod).

## LAUTSPRECHERMODUS EINSTELLEN

Signalausgang und Frequenzgang der Lautsprecher werden automatisch entsprechend Ihrer Lautsprecherkonfiguration und der verwendeten Lautsprecher angepasst.

1. Drücken Sie die **MENU**-Taste im Stoppmodus.
  2. Drücken Sie die Navigationstaste **▼**, um zu **Audio** zu gelangen, und anschließend die **ENTER**-Taste.
  3. Drücken Sie unter **SPEAKER SETUP (LAUTSPRECHEREINSTELLUNG)** nochmals die **ENTER**-Taste.
  4. Drücken Sie die Navigationstasten **▲, ▼, ◀, ▶**, um den gewünschten Lautsprecher zu markieren, und anschließend die **ENTER**-Taste.
    - Bei jedem Tastendruck wechselt der Modus für den Center-Lautsprecher (C) und den linken und rechten Rücklautsprecher (LS, RS) wie folgt: SMALL → NONE.
    - Für die Front-Lautsprecher (L, R) ist der Modus auf SMALL (KLEIN) eingestellt.
- **SMALL**: Wählen Sie diese Option, wenn die Lautsprecher benutzt werden sollen.
  - **NONE**: Wählen Sie diese Option, wenn keine Lautsprecher angeschlossen sind.

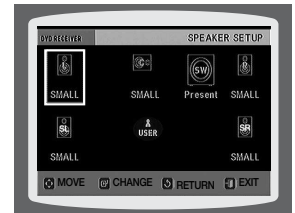

- Drücken Sie die **RETURN**-Taste, um zur vorherigen Ebene zurückzukehren.
- Drücken Sie die **EXIT**-Taste, um den Einstellbildschirm zu verlassen.



- Der Modus für die Lautsprecher ist abhängig von den Einstellungen für PRO LOGIC und STEREO (siehe Seite 52).

## VERZÖGERUNGSZEIT EINSTELLEN

Wenn sich die Lautsprecher nicht in gleicher Entfernung zur Hörposition aufstellen lassen, können Sie die Verzögerungszeit der Audiosignale für den Center- und die Rücklautsprecher manuell einstellen.

1. Drücken Sie die **MENU**-Taste im Stoppmodus.
  2. Drücken Sie die Navigationstaste **▼**, um zu **Audio** zu gelangen, und anschließend die **ENTER**-Taste.
  3. Drücken Sie die Navigationstaste **▼**, um zu **DELAY TIME (VERZÖGERUNGSZEIT)** zu gelangen, und anschließend die **ENTER**-Taste.
  4. Drücken Sie die Navigationstasten **▲, ▼, ◀, ▶**, um den gewünschten Lautsprecher zu markieren, und anschließend die **ENTER**-Taste.
  5. Zur Einstellung der Verzögerungszeit drücken Sie die Navigationstasten **◀, ▶**.
    - Sie können die Verzögerungszeit für den Center-Lautsprecher (C) auf einen Wert zwischen 00 und 05 ms einstellen und für den linken und rechten Rücklautsprecher (LS, RS) zwischen 00 und 15 ms.
- Drücken Sie die **RETURN**-Taste, um zur vorherigen Ebene zurückzukehren.
  - Drücken Sie die **EXIT**-Taste, um den Einstellbildschirm zu verlassen.

# System-Setup

## Verzögerungszeit einstellen

Bei der Wiedergabe von 5.1 Kanal-Surround-Ton erhalten Sie die beste Klangqualität, wenn der Abstand zwischen Ihnen und allen Lautsprechern gleich ist.

Je nach Platzierung der Lautsprecher ist der Ton an verschiedenen Orten im Raum zeitversetzt zu hören. Um diese Unterschiede auszugleichen, können Sie für den Ton des Center-Lautsprechers und der Rücklautsprecher einen Verzögerungseffekt einstellen.

### Center-Lautsprecher einstellen

Ist die Entfernung  $D_c$  gleich oder größer als die Entfernung  $D_f$  in der Abbildung, stellen Sie den Modus auf 0 ms. Andernfalls ändern Sie die Einstellung laut Tabelle.

Unterschied zwischen $D_f$ und $D_c$	0,00 m	0,34 m	0,68 m	1,06 m	1,40 m	1,76 m
Verzögerungszeit	0 ms	1 ms	2 ms	3 ms	4 ms	5 ms

### Rücklautsprecher (Surround-Lautsprecher) einstellen

Ist die Entfernung  $D_c$  gleich oder größer als die Entfernung  $D_r$  in der Abbildung, stellen Sie den Modus auf 0 ms. Andernfalls ändern Sie die Einstellung laut Tabelle.

Unterschied zwischen $D_r$ und $D_c$	0,00 m	1,06 m	2,11 m	3,16 m	3,62 m	5,29 m
Verzögerungszeit	0 ms	3 ms	6 ms	9 ms	12 ms	15 ms

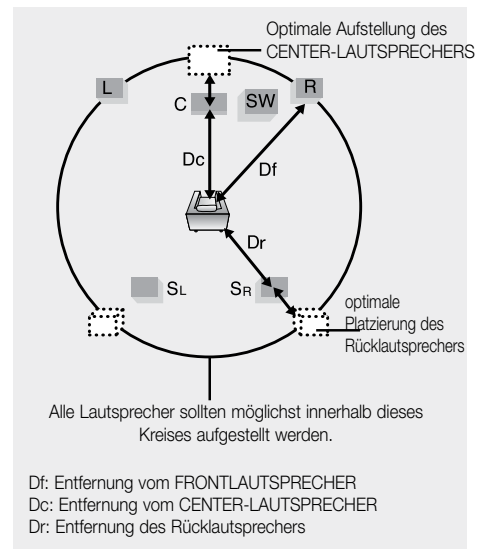

- Bei **PL II** (Dolby Pro Logic II) kann u. U. die Verzögerungszeit für jeden Modus verschieden sein.
- Bei AC-3 und DTS kann die Verzögerungszeit auf Werte zwischen 00 und 15 ms eingestellt werden.
- Der Center-Kanal kann nur bei Disks mit 5.1 Kanal-Ton angepasst werden.



## TESTTON EINSTELLEN

Überprüfen Sie mit der Funktion Testton die Lautsprecheranschlüsse.

1. Drücken Sie die **MENU**-Taste im Stoppmodus.
2. Drücken Sie die Navigationstaste **▼**, um zu **Audio** zu gelangen, und anschließend die **ENTER**-Taste.
3. Drücken Sie die Navigationstaste **▼**, um zu **TEST TONE (TESTTON)** zu gelangen, und anschließend die **ENTER**-Taste.
  - Der Testton wird in der Reihenfolge **L → C → R → SR → SL → SW** zu den Lautsprechern gesendet.
 Durch erneutes Drücken der Taste wird der Testton beendet.

- Drücken Sie die **RETURN**-Taste, um zur vorherigen Ebene zurückzukehren.
- Drücken Sie die **EXIT**-Taste, um den Einstellbildschirm zu verlassen.



## LAUTSPRECHERTON EINSTELLEN

Sie können die Balance und den Pegel für jeden Lautsprecher einstellen.

1. Drücken Sie die **MENU**-Taste im Stoppmodus.
2. Drücken Sie die Navigationstaste **▼**, um **Audio** zu markieren, und anschließend die **ENTER**-Taste.
3. Drücken Sie die Navigationstaste **▼**, um zu **SOUND EDIT (KLANGEINSTELLUNGEN)** zu gelangen, und anschließend die **ENTER**-Taste.
4. Drücken Sie die Navigationstasten **▲, ▼**, um den gewünschten Menüpunkt auszuwählen und einzustellen. Drücken Sie die Navigationstasten **◀, ▶**, um die Einstellungen zu ändern.

- Drücken Sie die **RETURN**-Taste, um zur vorherigen Ebene zurückzukehren.
- Drücken Sie die **EXIT**-Taste, um den Einstellbildschirm zu verlassen.



# System-Setup

## LAUTSPRECHERTON EINSTELLEN

So nehmen Sie die Einstellung manuell mit der SOUND EDIT-Taste vor.

Drücken Sie die **SOUND EDIT**-Taste und anschließend die Navigationstasten ◀, ▶.

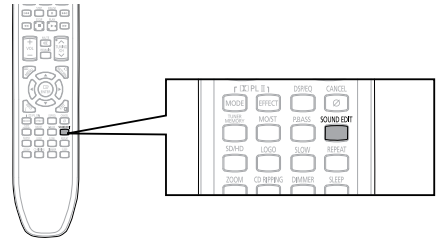

### Balance der Front-/Rücklautsprecher einstellen:

- Zur Auswahl stehen Werte zwischen 0 und -6 und OFF (AUS).
- Die Lautstärke nimmt ab, je weiter sich der Wert -6 nähert.

### Pegel für Center-/Rücklautsprecher und Subwoofer einstellen:

- Die Lautstärke kann in Schritten von +6 dB bis -6 dB geregelt werden.
- Der Ton wird lauter, je weiter sich die Einstellung +6 dB nähert und leiser, je weiter sie sich -6 dB nähert.

## DYNAMIKBEREICH (DRC) EINSTELLEN

Mit dieser Funktion wird der Bereich zwischen größter und kleinster Lautstärke geregelt.

Mithilfe dieser Funktion kommen Sie auch dann in den Genuss von Dolby Digital Sound, wenn Sie sich spät abends Filme mit niedriger Lautstärke ansehen.

1. Drücken Sie die **MENU**-Taste im Stoppmodus.
2. Drücken Sie die Navigationstaste ▼, um zu **Audio** zu gelangen, und anschließend die **ENTER**-Taste.
3. Drücken Sie die Navigationstaste ▼, um zu **DRC** zu gelangen, und anschließend die **ENTER**-Taste.
4. Zur Anpassung der **DRC**-Funktion drücken Sie die Navigationstasten ▲, ▼.
  - Bei Betätigung der ▲-Navigationstaste wird der Dynamikbereich größer, bei Betätigung der ▼-Navigationstaste kleiner.

- Drücken Sie die **RETURN**-Taste, um zur vorherigen Ebene zurückzukehren.
- Drücken Sie die **EXIT**-Taste, um den Einstellbildschirm zu verlassen.

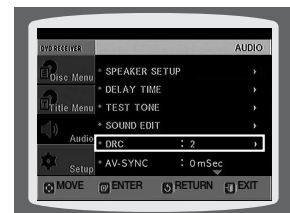

## SYNCHRONISATION (AV SYNC) EINSTELLEN

Bei Anschluss an einen Digitalfernseher kann das Bild langsamer sein als der Ton.

Stellen Sie in diesem Fall die Audioverzögerung so ein, dass der Ton synchron zum Bild ist.

1. Drücken Sie die **MENU**-Taste im Stopmodus.
  2. Drücken Sie die Navigationstaste **▼**, um zu **Audio** zu gelangen, und anschließend die **ENTER**-Taste.
  3. Drücken Sie die Navigationstaste **▼**, um zu **AV-SYNC** zu gelangen, und anschließend die **ENTER**-Taste.
  4. Drücken Sie die Navigationstasten **▲,▼** zur Auswahl der Verzögerungszeit von AV-SYNC und anschließend **ENTER**.
    - Die Audio-Verzögerungszeit kann zwischen 0 und 300 ms eingestellt werden. Stellen Sie die beste A/V-Synchronisation ein.
- Drücken Sie die **RETURN**-Taste, um zur vorherigen Ebene zurückzukehren.
- Drücken Sie die **EXIT**-Taste, um den Einstellbildschirm zu verlassen.

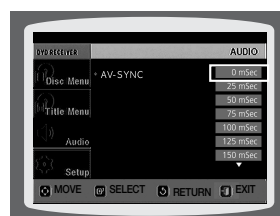
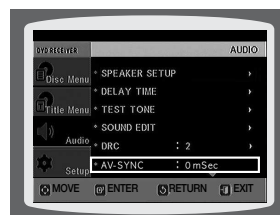

## HDMI-AUDIO EINSTELLEN

Die über das HDMI-Kabel gesendeten Audiosignale können ein- und ausgeschaltet werden.

1. Drücken Sie im Stopmodus die **MENU**-Taste.
  2. Navigieren Sie mit der Navigationstaste **▼** zu **Audio**, und drücken Sie anschließend **ENTER**.
  3. Navigieren Sie mit der Navigationstaste **▼** zu **HDMI AUDIO**, und drücken Sie anschließend **ENTER**.
  4. Wählen Sie mit den Navigationstasten **▲,▼** die Einstellung **ON** oder **OFF**, und drücken Sie anschließend **ENTER**.
- **ON (Ein):** Sowohl Video- als auch Audiosignale werden über das HDMI Verbindungskabel gesendet, die Audioausgabe erfolgt nur über die Lautsprecher des Fernsehgerätes.
  - **OFF (Aus):** Das Videosignal wird über das HDMI-Verbindungskabel gesendet, die Audioausgabe erfolgt ausschließlich über die Lautsprecher des Heimkino-Systems.



- Drücken Sie die **RETURN**-Taste, um zur vorherigen Ebene zurückzukehren.
- Drücken Sie die **EXIT**-Taste, um den Einstellbildschirm zu verlassen.



- Die Standardeinstellung ist HDMI AUDIO OFF (Aus).
- HDMI AUDIO wird automatisch als 2-Kanalton für die TV-Lautsprecher abgemischt.
- Wenn HDMI AUDIO aktiviert wurde, stehen PRO LOGIC II /DSP EQ/P.BASS nicht zur Verfügung.

# System-Setup

## KLANGFELD-FUNKTION (DSP/EQ) VERWENDEN

DSP: Diese Funktion vermittelt die einmalige Akustik bestimmter Räumlichkeiten und sorgt für eine realitätsgetreue Wiedergabe der Musik- und Tonaufnahmen.

EQ: Sie können aus Rock, Pop und Klassik auswählen, um den Klang an die Art der gespielten Musik anzupassen.

Drücken Sie die **DSP/EQ**-Taste.

- **DSP** erscheint im Display.

Jedes Mal, wenn die Taste gedrückt wird, wechselt die Auswahl wie folgt:

**POPS → JAZZ → ROCK → STUDIO → CLUB → HALL → MOVIE → CHURCH → PASS**

- **POPS, JAZZ, ROCK:** Je nach Musikgenre können Sie zwischen POPS, JAZZ und ROCK wählen.
- **STUDIO:** Vermittelt das Raumgefühl eines Studios.
- **CLUB:** Simuliert den Raumklang einer Diskothek mit vollem Bassbeat.
- **HALL:** Gibt Stimmen klar und deutlich wie in einem Konzertsaal wieder.
- **MOVIE:** Vermittelt das Raumgefühl eines Kinosaals.
- **CHURCH:** Vermittelt das Gefühl, in einer großen Kirche zu sein.
- **PASS:** Wählen Sie diese Option für die normale Wiedergabe.

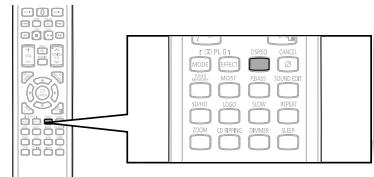

- Die Funktion DSP/EQ steht nur im Modus STEREO zur Verfügung. Drücken Sie die Taste **PL II MODE**, um STEREO auf dem Display anzuzeigen.
- Diese Funktion ist für CDs, MP3-CDs, Tuner, DivX- und Dolby Digital-Disks verfügbar.
- Beim Abspielen einer in zwei oder mehr Kanälen codierten DVD wird automatisch der Mehrkanal-Modus gewählt, und die DSP/EQ-Funktion ist unwirksam.

## DOLBY PRO LOGIC II-MODUS

Sie können den Dolby Pro Logic II-Audiomodus nach Wunsch wählen.

Drücken Sie die **PL II MODE**-Taste.

- Bei jedem Tastendruck wechselt der Modus wie folgt:

**MUSIC → CINEMA → PRO LOGIC → MATRIX →**

**STEREO → MUSIC**

### PRO LOGIC II

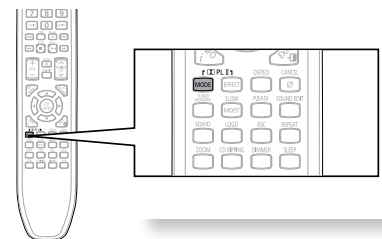

- **MUSIC:** Wenn Sie Musik hören, können Sie Soundeffekte wie bei einem Live-Konzert erleben.
- **CINEMA:** Sie erleben Filme hautnah und realitätsgetreu.
- **PRO LOGIC:** Sie erleben mithilfe des rechten und linken Front-Lautsprechers einen realistischen Mehrkanaleffekt wie beim Einsatz von fünf Lautsprechern.
- **MATRIX:** Sie erleben 5.1 Kanal-Surround-Sound und genießen einen gesteigerten Klang.
- **STEREO:** Wählen Sie diese Option, wenn der Ton nur über den rechten und linken Front-Lautsprecher und den Subwoofer ausgegeben werden soll.



- Schließen Sie das externe Gerät an den Audioeingang (R und L) an der Anlage an, wenn Sie den Modus Pro Logic II wählen. Wenn Sie nur einen der Anschlüsse nutzen (L oder R), können Sie keinen Surround-Sound hören.
- Die Funktion PRO LOGIC II steht nur im STEREO-Modus zur Verfügung

## DOLBY PRO LOGIC II-EFFEKT

Diese Funktion ist nur im MUSIC-Modus von Dolby Pro Logic möglich.

1. Drücken Sie die Taste  **PL II MODE**, und wählen Sie den Modus **MUSIC** aus.
2. Drücken Sie die Taste  **PL II EFFECT**.
3. Wählen Sie mit den Tasten **◀**, **▶** den gewünschten Effekt aus.
  - PANORAMA: Sie können 0 oder 1 auswählen.
  - C-WIDTH: Sie können einen Wert zwischen 0 und 7 wählen.
  - DIMENS: Sie können einen Wert zwischen 0 und 6 wählen.

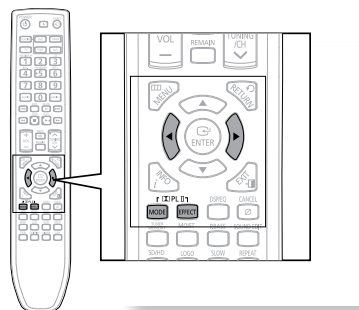

## P.BASS-FUNKTION VERWENDEN

Mit der Funktion P.Bass werden Tiefen angehoben, um die niedrigen Frequenzen zu verstärken.

1. Drücken Sie die Taste **P.BASS**, um in den P.BASS-Modus zu wechseln.
2. Zum Ausschalten der Funktion „P.BASS“ drücken Sie die Taste P.BASS erneut.

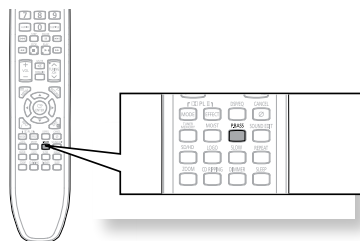

- Die Funktion „P.BASS“ ist nur bei 2-Kanal-LPCM-Datenquellen wie MP3, DivX, CD oder WMA verfügbar. Wenn sie die Taste „P.BASS“ drücken, wird auf dem Bildschirm „POWER BASS ON“ (Bassverstärkung ein) angezeigt.
- Die Funktion „P.BASS“ funktioniert nicht in den Modi DSP/EQ oder DOLBY PRO LOGIC II. Wenn Sie im DSP/EQ-Modus „P.BASS“ drücken, wird DSP/EQ automatisch beendet und die Funktion „P.BASS“ wird aktiviert.

## RADIO HÖREN

### Fernbedienung

1. Drücken Sie die **TUNER**-Taste, und wählen Sie das UKW-Band (FM) aus.
2. Stellen Sie den gewünschten Sender ein.
  - **Automatische Sendersuche 1:** Wenn Sie **◀◀, ▶▶** drücken, wird ein bereits gespeicherter Sender gewählt.
  - **Automatische Sendersuche 2:** Halten Sie **▲, ▼** gedrückt, um automatisch nach Radiosendern zu suchen.
  - **Manuelle Sendersuche:** Drücken Sie **▲, ▼** kurz, um die Frequenz schrittweise zu erhöhen oder zu verringern.

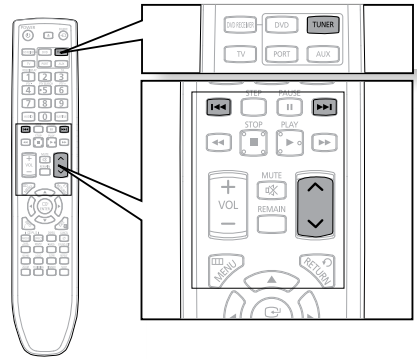

### Gerät

1. Drücken Sie die Taste **FUNC.**, um das gewünschte Band (UKW - FM) zu wählen.
2. Wählen Sie einen Sender aus.
  - **Automatische Sendersuche 1:** Drücken Sie die Taste **STOP (■)**, um **PRESET** zu wählen. Drücken Sie anschließend die Navigationstasten **◀◀, ▶▶**, um einen eingespeicherten Sender auszuwählen.
  - **Automatische Sendersuche 2:** Drücken Sie die Taste **STOP (■)**, um **MANUAL** zu wählen. Halten Sie die Navigationstasten **◀◀, ▶▶** gedrückt, um automatisch nach Sendern zu suchen.
  - **Manuelle Sendersuche:** Drücken Sie die Taste **STOP (■)**, um **MANUAL** zu wählen. Drücken Sie dann kurz die Navigationstasten **◀◀, ▶▶**, um die Frequenz schrittweise zu erhöhen oder zu verringern.

Drücken Sie die **MO/ST**-Taste, um Sendungen in Mono oder Stereo zu hören.

- Bei jedem Tastendruck wird zwischen **MONO** und **STEREO** umgeschaltet.
- In Gegenden mit schlechtem Empfang wählen Sie **MONO**, damit Sie Radiosendungen klar und störungsfrei empfangen können.

## SENDER EINSPEICHERN

Beispiel: FM 89.10 einspeichern

1. Drücken Sie die **TUNER**-Taste, und wählen Sie das UKW-Band (FM) aus.
2. Drücken Sie **▲, ▼** zur Auswahl von **89.10**.
3. Drücken Sie **TUNER MEMORY**.
4. Drücken Sie **◀◀, ▶▶**, um den Programmplatz für die Speicherung zu wählen.
  - Sie können eine Zahl zwischen 1 und 15 wählen.
5. Drücken Sie die **TUNER MEMORY**-Taste noch einmal.
6. Zum Speichern weiterer Sender wiederholen Sie die Schritte 2 bis 5.
  - Zum Aufrufen eines eingespeicherten Senders drücken Sie **◀◀, ▶▶** auf der Fernbedienung und wählen einen Programmplatz aus.

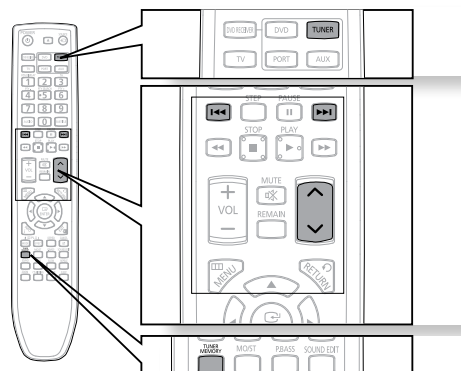

## WAS IST RDS?

### Mit RDS (Radio Data System) UKW-Sender empfangen

RDS erlaubt UKW-Sendern, ihre regulären Programmsignale mit zusätzlichen Kennsignalen zu senden. Zum Beispiel senden die Radiosender nicht nur ihr Senderkürzel, sondern auch Informationen zur Art des gesendeten Programms, wie Sport oder Musik usw.

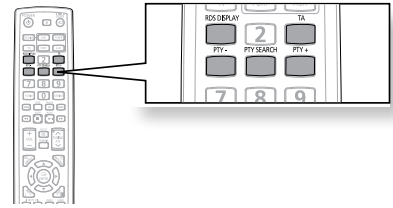

### Abkürzungen für RDS-Modi und Funktionen

- PTY (Program Type): Programmsparte, z. B. Nachrichten, Kultur usw.; kann für einen Suchlauf verwendet werden.
- PS NAME (Program Service Name): Gibt den Sendernamen an und umfasst maximal acht Zeichen.
- RT (Radio Text): Vom Radiosender übertragener Text; umfasst maximal 64 Zeichen.
- CT (Clock Time): Gibt die Uhrzeit an.
- TA (Traffic Announcement): „TA ON“ zeigt an, dass die Verkehrsdurchsage gerade läuft.



- RDS funktioniert möglicherweise nicht richtig, wenn der eingestellte Sender das RDS-Signal nicht ordnungsgemäß sendet oder wenn das Signal zu schwach ist.
- Nicht alle Sender übertragen PTY, RT oder CT, so dass diese Informationen nicht bei allen RDS-Sendern angezeigt werden können.

### RDS-Signal anzeigen

Sie können die vom Radiosender gesendeten RDS-Informationen auf dem Display anzeigen.

**Drücken Sie die Taste RDS DISPLAY, während Sie einen UKW-Sender hören.**

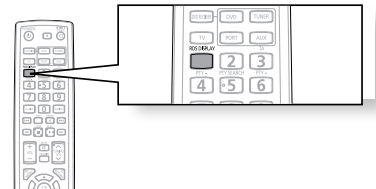

- Bei jedem Drücken der Taste verändert sich die Anzeige, um Ihnen die folgenden Informationen anzuzeigen: PS NAME → RT → CT → Frequenz

- PS (Programmservice): Bei der Suche erscheint <PS> und dann wird der Sendername angegeben. <NO PS> erscheint, wenn kein Signal gesendet wird.
- RT(Radio-Text): Bei der Suche erscheint <RT> und dann werden Textmeldungen des Radiosenders angezeigt. <NO RT> erscheint, wenn kein Signal gesendet wird.
- Frequenz: Senderfrequenz (kein RDS-Service)

Über die Zeichen im Display

Wenn das Display PS- oder RT-Informationen anzeigt, werden die folgenden Zeichen verwendet.

- Das Display unterscheidet nicht zwischen Groß- und Kleinschreibung und verwendet deshalb immer Großbuchstaben.
- Im Display können keine akzentuierten Buchstaben dargestellt werden. So kann <A> z. B. für akzentuierte Buchstaben wie <Á, Â, Ã, Ä, or Å> stehen.

## Programmarten (PTY-Funktion)

(Mit einem PTY-Code nach einem Programm suchen)

Mit dem RDS-Dienst können Sie unter den gespeicherten Radiosendern nach einem bestimmten Programmtyp suchen, indem Sie den entsprechenden PTY-Code eingeben.

### Mit dem PTY-Code nach einem Programm suchen

#### Wichtige Hinweise

- Die PTY-Suche ist nur auf bereits gespeicherte Radiosender anwendbar.
- Um den Suchvorgang zu einer beliebigen Zeit zu stoppen, drücken Sie während der Suche auf PTY-SEARCH.
- Es gibt eine zeitliche Begrenzung für die Durchführung der folgenden Schritte. Wenn die Einstellung abgebrochen wird, bevor Sie die Suche beenden konnten, fangen Sie nochmals mit Schritt 1 an.
- Wenn Sie Tasten auf der primären Fernbedienung betätigen, vergewissern Sie sich, dass Sie den UKW-Sender mit der primären Fernbedienung gewählt haben.

1. Drücken Sie die Taste **PTY SEARCH**, während Sie einen UKW-Sender empfangen.
2. Drücken Sie die Taste **PTY +** oder **PTY -**, bis der gewünschte PTY-Code im Display angezeigt wird.
  - Die unten aufgeführten PTY-Codes werden im Display angezeigt.
3. Drücken Sie die Taste **PTY SEARCH** nochmals, während der im vorigen Schritt gewählte PTY-Code noch auf dem Display angezeigt wird.
  - Die Anlage durchsucht alle gespeicherten UKW-Sender (max. 15) und hält an, wenn ein Sender mit dem von Ihnen gewählten Programmtyp gefunden ist. Der Sender wird aufgerufen.

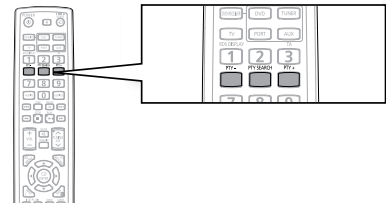

Display-Anzeige	Programmarte
NEWS	Nachrichten, Pressemeldungen usw.
AFFAIRS	Aktuelle Ereignisse, Dokumentarberichte, Diskussionen, Untersuchungen usw.
INFO	Berichte und Vorhersagen, Verbraucherinformationen, medizinische Informationen usw.
SPORT	Sport
EDUCATE	Ausbildung und Erziehung
DRAMA	Sprechtheater, Hörspiele usw.
CULTURE	Kulturelle Themen, Religion, sozialwissenschaftliche Probleme, Sprache usw.
SCIENCE	Naturwissenschaften und Technik
VARIED	Andere Themenbereiche, Unterhaltung (Quiz, Spiele), Interviews, Kabarett usw.
POP M	Popmusik
ROCK M	Rockmusik
M.O.R.M	Leichte Unterhaltungsmusik mit Easy-Listening-Charakter.

Display-Anzeige	Programmarte
LIGHT M	Leichte klassische Musik - Instrumentalmusik oder Chormusik.
CLASSICS	Schwere klassische Musik - Orchester, Sinfonie, Kammermusik und Oper
OTHER M	Andere Musik - Jazz, R&B, Country und Western
WEATHER	Wetter
FINANCE	Finanzen
CHILDREN	Kinderprogramme
SOCIAL A	Soziale Themen
RELIGION	Religion
PHONE IN	Diskussionen, Zuhörerumfragen usw.
TRAVEL	Reisen, Tourismus
LEISURE	Freizeit
JAZZ	Jazzmusik
COUNTRY	Countrymusik
NATION M	Volksmusik
OLDIES	Oldies
FOLK M	Volksmusik
DOCUMENT	Dokumentationen



# Komfortfunktionen

## SLEEP-TIMER-FUNKTION VERWENDEN

Sie können eine Zeitspanne festlegen, nach deren Ablauf sich die Heimkino-Anlage selbstständig abschaltet.

Drücken Sie die **SLEEP**-Taste.

- **SLEEP** wird angezeigt. Bei jeder Betätigung der Taste ändert sich die Zeitspanne wie folgt:  
10 → 20 → 30 → 60 → 90 → 120 → 150 → OFF (Aus).

Zur Bestätigung der Sleep-Timer-Einstellung drücken Sie die **SLEEP**-Taste.

- Es wird die verbleibende Zeit bis zur automatischen Abschaltung der Anlage angezeigt.
- Wenn Sie die Taste erneut drücken, wird die Einstellung der Sleep-Zeit erneut geändert.

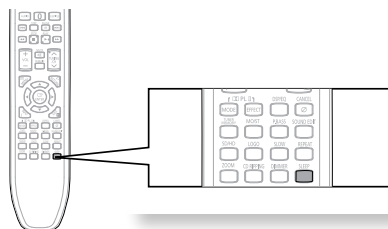

Zum Ausschalten des Sleep-Timers drücken Sie die **SLEEP**-Taste, bis **OFF (Aus)** im Display erscheint.

## DISPLAY-HELLIGKEIT EINSTELLEN

Sie können die Helligkeit des Displays an der Heimkino-Anlage einstellen.

Drücken Sie die **DIMMER**-Taste.

- Bei jedem Drücken der Taste wird zwischen hellem und dunklerem Display umgeschaltet.

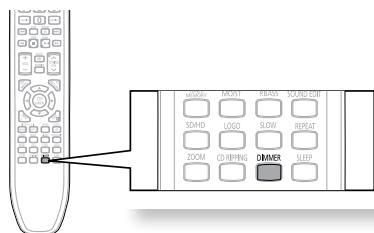

## TON STUMM SCHALTEN

Diese Funktion ist nützlich, wenn es an der Tür klingelt oder Sie ans Telefon gehen müssen.

Drücken Sie die **MUTE**-Taste.

- Daraufhin leuchtet **MUTE** im Display auf, und es wird kein Ton mehr ausgegeben.
- Drücken Sie die Taste erneut, um den Ton wieder einzuschalten.

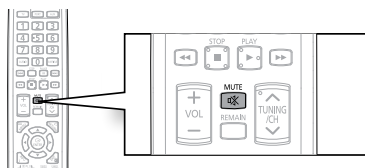

# Komfortfunktionen

## CD-RIPPING-FUNKTION VERWENDEN

Mit dieser Funktion können Sie Musikstücke von einer CD in das MP3-Format umwandeln und auf einem angeschlossenen USB-Speichergerät speichern.



1. Schließen Sie das USB-Gerät an.
2. Legen Sie die Audio-CD in das Diskfach ein.
3. Drücken Sie **CD RIPPING**.
  - Um den aktuellen Titel zu kopieren, drücken Sie die Taste CD RIPPING auf der Fernbedienung, während das System gerade ein Lied wiedergibt oder vorübergehend gestoppt wurde.
  - Um alle Titel auf der CD zu kopieren, halten Sie die Taste CD RIPPING auf der Fernbedienung gedrückt. -"Das System zeigt die Meldung "FULL CD RIPPING" an und beginnt mit dem Kopiervorgang.
4. Drücken Sie zum Stoppen des Kopiervorganges die Taste (■).
  - Wenn der CD-Kopiervorgang abgeschlossen ist, wird am USB-Gerät des Benutzers ein Verzeichnis mit dem Namen „RIPPING“ erstellt und die kopierte Datei wird im Format "SAM\_XXXX".mp3 gespeichert.

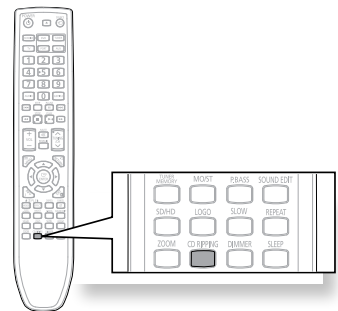
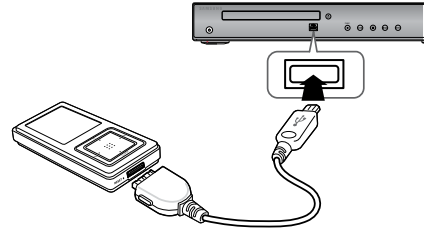

- Die USB-Verbindung darf während des CD-Kopiervorganges nicht getrennt werden, noch darf das Netzkabel entfernt werden. Andernfalls können Daten beschädigt werden. Um den CD-Kopiervorgang anzuhalten, drücken Sie die Stoptaste und entfernen Sie das USB-Gerät, nachdem das System die CD-Wiedergabe vollständig angehalten hat.
- Wenn Sie die USB-Verbindung während des CD-Kopiervorganges trennen, schaltet sich das System aus und Sie können die kopierte Datei nicht löschen. Schließen Sie in diesem Fall das Gerät mithilfe eines USB-Kabels an einen PC an, sichern Sie die Daten, die Sie behalten möchten, und formatieren Sie das USB-Gerät.
- Wenn Sie das USB-Gerät an das System während der Wiedergabe einer CD an die Anlage anschließen, hält das System die Wiedergabe an; diese wird fortgesetzt, wenn die Initialisierung der USB-Verbindung abgeschlossen ist. (Die Initialisierungszeit kann je nach Typ des USB-Geräts unterschiedlich sein).
- Die Funktion CD RIPPING ist bei DTS-CDs nicht verfügbar.
- Wenn der CD-Kopiervorgang weniger als 5 Sekunden dauert, wird möglicherweise keine Kopierdatei erstellt.
- Die Funktion CD Ripping ist nur bei einem USB-Gerät möglich, oder wenn die Festplatte als FAT-Datei formatiert wurde. (Das NTFS-Dateisystem wird nicht unterstützt.) Eine Liste aller kompatiblen Geräte finden Sie in den Spezifikationen des USB-Hosts.
- Der Kopiervorgang wird in Normalgeschwindigkeit x1 durchgeführt, die Kopierdauer kann bei einigen USB-Geräten länger sein.
- Während das System eine CD kopiert, wird kein Ton ausgegeben.
- Vermeiden Sie während des CD-Kopiervorganges Einwirkungen auf das System (Stöße, Bewegung des Geräts usw.).

# Fehlersuche

In der nachstehenden Tabelle finden Sie Abhilfemaßnahmen für den Fall, dass die Heimkino-Anlage nicht ordnungsgemäß funktioniert. Sollte das Problem nicht in der Tabelle aufgeführt sein oder sich nicht mithilfe der Anleitung beheben lassen, schalten Sie das Gerät aus, ziehen Sie den Netzstecker, und wenden Sie sich an einen autorisierten Händler in Ihrer Nähe oder an ein Samsung-Servicecenter.

Symptom	Abhilfe
<b>Diskfach öffnet sich nicht.</b>	<ul style="list-style-type: none"> <li>• Ist das Netzkabel richtig an die Netzsteckdose angeschlossen?</li> <li>• Schalten Sie das Gerät aus und wieder ein.</li> </ul>
<b>Die Wiedergabe startet nicht sofort, wenn die Play/Pause-Taste gedrückt wird.</b>	<ul style="list-style-type: none"> <li>• Verwenden Sie eine Disk, die Verformungen oder Kratzer auf der Oberfläche aufweist?</li> <li>• Wischen Sie die Disk sauber.</li> </ul>
<b>Es wird kein Ton erzeugt.</b>	<ul style="list-style-type: none"> <li>• Bei Zeitraffer, Zeitlupe und Einzelbild-Wiedergabe wird kein Ton ausgegeben.</li> <li>• Sind die Lautsprecher ordnungsgemäß angeschlossen? Sind die Lautsprecher richtig eingestellt?</li> <li>• Ist die Disk stark beschädigt?</li> </ul>
<b>Der Ton kann nur von einigen Lautsprechern und nicht von allen sechs gehört werden.</b>	<ul style="list-style-type: none"> <li>• Bei der Wiedergabe einer CD oder beim Radiohören wird der Ton nur zu den Front-Lautsprechern (L/R) übertragen. Wählen Sie „PRO LOGIC II“ durch Drücken von  PL II (Dolby Pro Logic II) auf der Fernbedienung, um alle sechs Lautsprecher zu benutzen.</li> <li>• Stellen Sie sicher, dass die DVD 5.1-CH-kompatibel ist.</li> <li>• Ist der Lautsprechermodus von C, SL und SR im Audio-Setup des Einstellbildschirms auf NONE eingestellt, wird kein Ton vom Center-Lautsprecher und vom rechten und linken Front-Lautsprecher ausgegeben. Stellen Sie C, SL und SR auf SMALL.</li> </ul>
<b>Es wird kein Dolby Digital 5.1 Kanal-Surround-Ton ausgegeben.</b>	<ul style="list-style-type: none"> <li>• Befindet sich das „Dolby Digital 5.1 CH“-Zeichen auf der Disk? Dolby Digital 5.1 Kanal-Surround-Ton kann nur wiedergegeben werden, wenn die Disk mit diesem Tonstandard aufgenommen wurde.</li> <li>• Wurde im Disk-Informationfeld (Einblenden mit Taste INFO) der Ausgabemodus auf DOLBY DIGITAL 5.1-CH eingestellt?</li> </ul>
<b>Die Fernbedienung funktioniert nicht.</b>	<ul style="list-style-type: none"> <li>• Wird die Fernbedienung in angemessenem Abstand und Winkel zum Gerät benutzt?</li> <li>• Sind die Batterien leer?</li> <li>• Haben Sie mit der Fernbedienung den richtigen Steuerungsmodus (TV oder DVD) eingestellt?</li> </ul>

# Fehlersuche

Symptom	Abhilfe
<ul style="list-style-type: none"> <li>• Die Disk rotiert, aber es wird kein Bild wiedergegeben.</li> <li>• Das Bild ist verwackelt und von schlechter Qualität.</li> </ul>	<ul style="list-style-type: none"> <li>• Ist das Fernsehgerät eingeschaltet?</li> <li>• Sind die Videokabel ordnungsgemäß angeschlossen?</li> <li>• Ist die Disk verschmutzt oder beschädigt?</li> <li>• Manche DVDs können aufgrund einer schlechten Herstellungsqualität nicht abspielbar sein.</li> </ul>
<p>Es wird nicht die eingestellte Wiedergabe- und Untertitelsprache verwendet.</p>	<ul style="list-style-type: none"> <li>• Wiedergabesprache und Untertitel stehen nur zur Verfügung, wenn sie auf der jeweiligen DVD auch enthalten sind.</li> </ul>
<p>Das Bildschirmmenü erscheint nicht, obwohl die Menüfunktion gewählt wurde.</p>	<ul style="list-style-type: none"> <li>• Sind auf der verwendeten Disk Menüs vorhanden?</li> </ul>
<p>Das Bildformat (Seitenverhältnis) kann nicht verändert werden.</p>	<ul style="list-style-type: none"> <li>• 16:9-Breitbild-DVDs lassen sich im 16:9-WIDE-Modus, im 4:3-LETTERBOX-Modus oder im 4:3-PAN-SCAN-Modus abspielen; im 4:3-Bildformat aufgenommene DVDs können jedoch nur im 4:3-Format wiedergegeben werden. Sehen Sie auf der DVD-Hülle nach und wählen Sie dann die entsprechende Funktion aus.</li> </ul>
<ul style="list-style-type: none"> <li>• Das Gerät funktioniert nicht. (Beispiel: Es erfolgt keine Stromzufuhr oder die Tasten an der Gerätevorderseite funktionieren nicht oder es ist ein komisches Geräusch zu hören.)</li> <li>• Die Heimkino-Anlage funktioniert nicht richtig.</li> </ul>	<ul style="list-style-type: none"> <li>• <b>Schalten Sie das Gerät aus und halten Sie die Taste STOP (■) an der Haupteinheit für länger als 5 Sekunden gedrückt (Rücksetzfunktion).</b></li> </ul> <p>Die RESET-Funktion löscht alle gespeicherten Einstellungen.</p> <p>Verwenden Sie diese Funktion nur, wenn es unbedingt nötig ist.</p>
<p>Das Passwort für die Einstellung der Sicherungsstufe (Kindersicherung) wurde vergessen.</p>	<ul style="list-style-type: none"> <li>• Halten Sie bei dem Hauptgerät die Taste STOP (■) länger als 5 Sekunden gedrückt, während NO DISC auf der Anzeige des Hauptgeräts erscheint. INITIAL erscheint im Display, und alle Einstellungen werden auf die Werkseinstellungen zurückgesetzt.</li> <li>• Drücken Sie die POWER-Taste.</li> </ul> <p>Die RESET-Funktion löscht alle gespeicherten Einstellungen.</p> <p>Verwenden Sie diese Funktion nur, wenn es unbedingt nötig ist.</p>
<p>Kein Radioempfang.</p>	<ul style="list-style-type: none"> <li>• Ist die Antenne ordnungsgemäß angeschlossen?</li> <li>• Wenn das Eingangssignal der Antenne schwach ist, installieren Sie eine externe UKW-Antenne in einem Bereich mit gutem Empfang.</li> </ul>

# Sprachcode-Liste

Geben Sie den entsprechenden Sprachcode als Standardwert für die Wiedergabesprache <Disk Audio>, die Untertitelsprache <Untertitel> und/oder das Disk-Menü <Disk-Menü> ein (siehe Seite 43).

Code	Sprache	Code	Sprache	Code	Sprache	Code	Sprache
1027	Afar	1181	Friesisch	1334	Lettisch	1506	Slowenisch
1028	Abchasisch	1183	Irish	1345	Malagasy	1507	Samoanisch
1032	Afrikaans	1186	Schottisch-Gälisch	1347	Maori	1508	Shona
1039	Amharisch	1194	Galicisch	1349	Mazedonisch	1509	Somali
1044	Arabisch	1196	Guarani	1350	Malayalam	1511	Albanisch
1045	Assamesisch	1203	Gujarati	1352	Mongolisch	1512	Serbisch
1051	Aymara	1209	Hausa	1353	Moldawisch	1513	Siswati
1052	Aserbeidschanisch	1217	Hindi	1356	Marathi	1514	Sesotho
1053	Baschkirisch	1226	Kroatisch	1357	Malayisch	1515	Sundanesisch
1057	Weißrussisch	1229	Ungarisch	1358	Maltesisch	1516	Schwedisch
1059	Bulgarisch	1233	Armenisch	1363	Burmesisch	1517	Suaheli
1060	Bihari	1235	Interlingua	1365	Nauruisch	1521	Tamilisch
1069	Bislama	1239	Interlingue	1369	Nepalesisch	1525	Tegulu
1066	Bengalisch	1245	Inupiak	1376	Holländisch	1527	Tadschikisch
1067	Tibetisch	1248	Indonesisch	1379	Norwegisch	1528	Thailändisch
1070	Bretonisch	1253	Isländisch	1393	Okzitanisch	1529	Tigrinya
1079	Katalanisch	1254	Italienisch	1403	Oromo	1531	Turkmenisch
1093	Korsisch	1257	Hebräisch	1408	Oriya	1532	Tagalog
1097	Tschechisch	1261	Japanisch	1417	Punjabi	1534	Setswana
1103	Walisisch	1269	Jiddisch	1428	Polnisch	1535	Tongaisch
1105	Dänisch	1283	Javanesisch	1435	Paschtu	1538	Türkisch
1109	Deutsch	1287	Georgisch	1436	Portugiesisch	1539	Tsonga
1130	Bhutani	1297	Kasachisch	1463	Quechua	1540	Tatarisch
1142	Griechisch	1298	Grönländisch	1481	Rätoromanisch	1543	Twi
1144	Englisch	1299	Kambodschanisch	1482	Kirundi	1557	Ukrainisch
1145	Esperanto	1300	Kannada	1483	Rumänisch	1564	Urdu
1149	Spanisch	1301	Koreanisch	1489	Russisch	1572	Usbekisch
1150	Estnisch	1305	Kashmiri	1491	Kinyarwanda	1581	Vietnamesisch
1151	Baskisch	1307	Kurdisch	1495	Sanskrit	1587	Volapuk
1157	Persisch	1311	Kirgisisch	1498	Sindhi	1613	Wolof
1165	Finnisch	1313	Lateinisch	1501	Sangro	1632	Xhosa
1166	Fidschi	1326	Lingala	1502	Serbokroatisch	1665	Yoruba
1171	Färoisch	1327	Laothisch	1503	Singalesisch	1684	Chinesisch
1174	Französisch	1332	Litauisch	1505	Slowakisch	1697	Zulu

# Anhang

## HANDHABUNG UND AUFBEWAHRUNG VON DISKS

Kleine Kratzer auf der Disk können die Ton- und Bildqualität einschränken oder Sprünge bei der Wiedergabe verursachen. Achten Sie deshalb besonders darauf, den Disks bei der Handhabung keine Kratzer zuzufügen.

### Handhabung von Disks

Berühren Sie auf keinen Fall die Wiedergabeseite der Disk. Halten Sie die Disk an der inneren und äußeren Kante, damit keine Fingerabdrücke auf die Oberfläche gelangen.

Kleben Sie kein Papier oder Klebeband auf die Disk.

### Aufbewahrung von Disks

Setzen Sie die Disks keinem direkten Sonnenlicht aus.	Bewahren Sie die Disks an einem kühlen, gut belüfteten Ort auf.	Verwahren Sie die Disks in einer sauberen Schutzhülle und stellen Sie sie senkrecht auf.
		

- Achten Sie darauf, dass die Disks nicht verschmutzt werden.
- Legen Sie keine gesprungenen oder zerkratzten Disks in die Anlage ein.

### Handhabung und Aufbewahrung von Disks

Wenn Fingerabdrücke oder Schmutz auf der Disk vorhanden sind, reinigen Sie sie mit einem milden, mit Wasser verdünnten Reinigungsmittel und einem weichen Tuch.

- Wischen Sie die Disk vorsichtig von innen nach außen ab.

- Kondensationsfeuchtigkeit kann sich bilden, wenn kalte Teile in der Anlage mit warmer Luft in Berührung kommen. Wenn sich Kondensfeuchtigkeit im Inneren der Anlage angesammelt hat, funktioniert er möglicherweise nicht mehr richtig. In diesem Fall entnehmen Sie die Disk und lassen die Anlage 1 bis 2 Stunden eingeschaltet stehen.

## TECHNISCHE DATEN

Allgemeine Funktionen	Leistungsaufnahme	70 W
	Gewicht	3,0 kg
	Abmessungen	430 (B) x 70 (H) x 260 (T) mm
	Umgebungstemperatur für den Betrieb	+5 °C ~ +35 °C
	Zulässige Luftfeuchtigkeit	10 % bis 75 %
Disk	DVD (Digital Versatile Disc)	Lesegeschwindigkeit: 3,49 ~ 4,06 m/s Spieldauer (einseitig, Single Layer): 135 Minuten
	CD: 12 cm (COMPACT DISC)	Lesegeschwindigkeit: 4,8 ~ 5,6 m/s Maximale Spieldauer: 74 Minuten
	CD: 8 cm (COMPACT DISC)	Lesegeschwindigkeit: 4,8 ~ 5,6 m/s Maximale Spieldauer: 20 Minuten
Videoausgang	Composite Video	576i/480i 1 Kanal: 1,0 Vss (75 Ω)
		576i/480i Y: 1,0 Vss (75 Ω load) Pr: 0,70 Vss (75 Ω load) Pb: 0,70 Vss (75 Ω load)
	Component Video	576i/480i Y: 1,0 Vss (75 Ω load) Pr: 0,70 Vss (75 Ω load) Pb: 0,70 Vss (75 Ω load)
		576i/480i Y: 1,0 Vss (75 Ω load) Pr: 0,70 Vss (75 Ω load) Pb: 0,70 Vss (75 Ω load)
Video/Audio	HDMI	1080p, 1080i, 720p, 576p/480p
Verstärker	Ausgangsleistung der Front-Lautsprecher	2 x 141 W (3 Ω)
	Ausgangsleistung des Center-Lautsprechers	141 W (3 Ω)
	Ausgangsleistung der Rücklautsprecher	2 x 141 W (3 Ω)
	Ausgangsleistung des Subwoofers	145 W (3 Ω)
	Frequenzbereich	20 Hz–20 kHz
	Signal-Rauschabstand	70 dB
	Kanaltrennung	60 dB
	Eingangsempfindlichkeit	(AUX) 400 mV

## HT-Z220

Lautsprecher	Lautsprechersystem	5.1 Kanal-Lautsprechersystem		
		Front-/Rück-LS	Center-LS	Subwoofer
	Impedanz	3 Ω	3 Ω	3 Ω
	Frequenzbereich	140 Hz–20 kHz	140 Hz–20 kHz	45 Hz–160 Hz
	Schalldruck	86dB/W/M	86 dB/W/M	86 dB/W/M
	Nenneingangsspannung	141 W	141 W	145 W
	Maximale Eingangsspannung	282 W	282 W	290 W
	Abmessungen (B × H × T)	Front-LS: 100 x 150 x 89 mm Rück-LS: 100 x 100 x 93 mm Center-LS: 300 x 59 x 50 mm Subwoofer: 180 x 320 x 380 mm		
	Gewicht	Front-LS: 1,0 kg, Center-LS: 0,3 kg Rück-LS: 0,6 kg, Subwoofer: 4,5 kg		

## HT-TZ222

Lautsprecher	Lautsprechersystem	5.1 Kanal-Lautsprechersystem		
		Front-/Rück-LS	Center-LS	Subwoofer
	Impedanz	3 Ω	3 Ω	3 Ω
	Frequenzbereich	140 Hz–20 kHz	140 Hz–20 kHz	45 Hz–160 Hz
	Schalldruck	86 dB/W/M	86 dB/W/M	86 dB/W/M
	Nenneingangsspannung	141 W	141 W	145 W
	Maximale Eingangsspannung	282 W	282 W	290 W
	Abmessungen (B × H × T)	Front-LS: 240x 1020 x 240 mm (Standfuß: 240 x 240) Rück-LS: 100 x 100 x 93 mm Center-LS: 300 x 59 x 50 mm Subwoofer: 180 x 320 x 380 mm		
	Gewicht	Front-LS: 3,6 kg, Center-LS: 0,3 kg Rück-LS: 0,5 kg, Subwoofer: 4,5 kg		

## HT-TZ225

Lautsprecher	Lautsprechersystem	5.1 Kanal-Lautsprechersystem		
		Front-/Rück-LS	Center-LS	Subwoofer
	Impedanz	3 Ω	3 Ω	3 Ω
	Frequenzbereich	140 Hz–20 kHz	140 Hz–20 kHz	45 Hz–160 Hz
	Schalldruck	86 dB/W/M	86 dB/W/M	86 dB/W/M
	Nenneingangsspannung	141 W	141 W	145 W
	Maximale Eingangsspannung	282 W	282 W	290 W
	Abmessungen (B × H × T)	Front-/Rück-LS: 240 x 1020 x 240 mm (Standfuß: 240 x 240) Center-LS: 300 x 59 x 50 mm Subwoofer: 180 x 320 x 380 mm		
	Gewicht	Front-LS: 3,6 kg, Center-LS: 0,3 kg Rück-LS: 3,6 kg, Subwoofer: 4,5 kg		

\*: Nominalwert

- Samsung Electronics Co., Ltd behält sich das Recht auf unangekündigte Änderungen vor.
- Gewicht und Abmessungen können von den Angaben abweichen.



## Samsung-Kontaktdaten (weltweit)

Falls Sie Fragen zu Samsung-Produkten haben, wenden Sie sich bitte an den SAMSUNG-Kundenservice.

Region	Land	Hotline ☎	Website
North America	CANADA	1-800-SAMSUNG(726-7864)	www.samsung.com/ca
	MEXICO	01-800-SAMSUNG(726-7864)	www.samsung.com/mx
	U.S.A	1-800-SAMSUNG(726-7864)	www.samsung.com/us
Latin America	ARGENTINE	0800-333-3733	www.samsung.com/ar
	BRAZIL	0800-124-421 , 4004-0000	www.samsung.com/br
	CHILE	800-SAMSUNG(726-7864)	www.samsung.com/cl
	NICARAGUA	00-1800-5077267	www.samsung.com/latin
	HONDURAS	800-7919267	www.samsung.com/latin
	COSTA RICA	0-800-507-7267	www.samsung.com/latin
	ECUADOR	1-800-10-7267	www.samsung.com/latin
	EL SALVADOR	800-6225	www.samsung.com/latin
	GUATEMALA	1-800-299-0013	www.samsung.com/latin
	JAMAICA	1-800-234-7267	www.samsung.com/latin
	PANAMA	800-7267	www.samsung.com/latin
	PUERTO RICO	1-800-682-3180	www.samsung.com/latin
	REP. DOMINICA	1-800-751-2676	www.samsung.com/latin
	TRINIDAD & TOBAGO	1-800-SAMSUNG(726-7864)	www.samsung.com/latin
VENEZUELA	0-800-100-5303	www.samsung.com/latin	
COLOMBIA	01-8000112112	www.samsung.com.co	
Europe	BELGIUM	02 201 2418	www.samsung.com/be
	CZECH REPUBLIC	<b>800-726-786 (800 - SAMSUNG)</b>	www.samsung.com/cz
	DENMARK	70 70 19 70	www.samsung.com/dk
	FINLAND	030-6227 515	www.samsung.com/fi
	FRANCE	01 48 63 00 00	www.samsung.com/fr
	GERMANY	01805 - SAMSUNG(726-7864) (€ 0,14/Min)	www.samsung.de
	HUNGARY	06-80-SAMSUNG(726-7864)	www.samsung.com/hu
	ITALIA	800-SAMSUNG(726-7864)	www.samsung.com/it
	LUXEMBURG	02 261 03 710	www.samsung.com/lu
	NETHERLANDS	0900-SAMSUNG(726-7864) (€ 0,10/Min)	www.samsung.com/nl
	NORWAY	815-56 480	www.samsung.com/no
	POLAND	0 801 1SAMSUNG(0-801172 678)	www.samsung.com/pl
	PORTUGAL	80820-SAMSUNG(726-7864)	www.samsung.com/pt
	SLOVAKIA	0800-SAMSUNG(726-7864)	www.samsung.com/sk
	SPAIN	902-1-SAMSU(72678)	www.samsung.com/es
	SWEDEN	0771-400 200	www.samsung.com/se
	U.K	0845 SAMSUNG (7267864)	www.samsung.com/uk
	EIRE	0818 717 100	www.samsung.com/ie
	AUSTRIA	0800-SAMSUNG(726-7864)	www.samsung.com/at
	SWITZERLAND	0800-SAMSUNG(726-7864)	www.samsung.com/ch
CIS	RUSSIA	8-800-555-55-55	www.samsung.ru
	KAZAHSTAN	8-10-800-500-55-500	www.samsung.com/kz_ru
	UZBEKISTAN	8-10-800-500-55-500	www.samsung.com/kz_ru
	KYRGYZSTAN	00-800-500-55-500	
	TADJIKISTAN	8-10-800-500-55-500	
	UKRAINE	8-800-502-0000	www.samsung.ua
	LITHUANIA	8-800-77777	www.samsung.lt
	LATVIA	8000-7267	www.samsung.com/lv
ESTONIA	800-7267	www.samsung.ee	
Asia Pacific	AUSTRALIA	1300 362 603	www.samsung.com/au
	NEW ZEALAND	0800 SAMSUNG (0800 726 786)	www.samsung.com/nz
	CHINA	800-810-5858, 400-810-5858, 010-6475 1880	www.samsung.com/cn
	HONG KONG	3698-4698	www.samsung.com/hk
	INDIA	3030 8282, 1800 110011, 1-800-3000-8282	www.samsung.com/in
	INDONESIA	0800-112-8888	www.samsung.com/id
	JAPAN	0120-327-527	www.samsung.com/jp
	MALAYSIA	1800-88-9999	www.samsung.com/my
	PHILIPPINES	1800-10-SAMSUNG(726-7864)	www.samsung.com/ph
	SINGAPORE	1800-SAMSUNG(726-7864)	www.samsung.com/sg
	THAILAND	1800-29-3232, 02-689-3232	www.samsung.com/th
	TAIWAN	0800-329-999	www.samsung.com/tw
VIETNAM	1 800 588 889	www.samsung.com/vn	
Middle East & Africa	TURKEY	444 77 11	www.samsung.com/tr
	SOUTH AFRICA	0860-SAMSUNG(726-7864 )	www.samsung.com/za
	U.A.E	800-SAMSUNG (726-7864), 8000-4726	www.samsung.com/ae



#### Korrekte Entsorgung der Batterien dieses Produkts

---

(In den Ländern der Europäischen Union und anderen europäischen Ländern mit einem separaten Altbatterie-Rücknahmesystem)

Die Kennzeichnung auf der Batterie bzw. auf der dazugehörigen Dokumentation oder Verpackung gibt an, dass die Batterie zu diesem Produkt nach seiner Lebensdauer nicht zusammen mit dem normalen Haushaltsmüll entsorgt werden darf. Wenn die Batterie mit den chemischen Symbolen Hg, Cd oder Pb gekennzeichnet ist, liegt der Quecksilber-, Cadmium- oder Blei-Gehalt der Batterie über den in der EG-Richtlinie 2006/66 festgelegten Referenzwerten. Wenn Batterien nicht ordnungsgemäß entsorgt werden, können sie der menschlichen Gesundheit bzw. der Umwelt schaden.

Bitte helfen Sie, die natürlichen Ressourcen zu schützen und die nachhaltige Wiederverwertung von stofflichen Ressourcen zu fördern, indem Sie die Batterien von anderen Abfällen getrennt über Ihr örtliches kostenloses Altbatterie-Rücknahmesystem entsorgen.



#### Korrekte Entsorgung von Altgeräten (Elektroschrott)

---

Die Kennzeichnung auf dem Produkt bzw. auf der dazugehörigen Dokumentation gibt an, dass es nach seiner Lebensdauer nicht zusammen mit dem normalen Haushaltsmüll entsorgt werden darf. Entsorgen Sie dieses Gerät bitte getrennt von anderen Abfällen, um der Umwelt bzw. der menschlichen Gesundheit nicht durch unkontrollierte Müllbeseitigung zu schaden. Recyceln Sie das Gerät, um die nachhaltige Wiederverwertung von stofflichen Ressourcen zu fördern.

Private Nutzer wenden sich an den Händler, bei dem das Produkt gekauft wurde, oder kontaktieren die zuständigen Behörden, um in Erfahrung zu bringen, wie sie das Gerät auf umweltfreundliche Weise recyceln können.

Gewerbliche Nutzer wenden sich an ihren Lieferanten und gehen nach den Bedingungen des Verkaufsvertrags vor. Dieses Produkt darf nicht zusammen mit anderem Gewerbemüll entsorgt werden.

