

## Benvenuto:

Vi ringraziano per avere acquistato questo prodotto. Abbiamo investito molto tempo ed energie in questo progetto e speriamo che vi procuri molti anni di servizio senza problemi.

## Avviso per la sicurezza:

1. Non far cadere, forare o smontare il dispositivo diversamente si annullerà la garanzia.
2. Evitare il contatto con l'acqua ed asciugarsi le mani prima dell'uso.
3. Non esporre il dispositivo ad alte temperature o lasciarla alla luce diretta del sole. Diversamente si danneggia il dispositivo.
4. Maneggiare il dispositivo con cura. Evitare di esercitare pressioni sul corpo delil dispositivo.
5. Per la propria sicurezza evitare di utilizzare il dispositivo durante i temporali.
6. Non usare batterie diverse da quelle specificate. Diversamente si può creare il potenziale di seri danni.
7. Rimuovere la batteria quando il dispositivo non è utilizzato per periodi prolungati poiché le batterie deteriorate influiscono sulla funzionalità delil dispositivo.
8. Rimuovere le batterie se mostrano segni di perdita di liquido o distorsione.
9. Utilizzare solamente gli accessori forniti dal produttore.
10. Tenere il dispositivo fuori della portata dei bambini.
11. Rischio di esplosione se la batteria è sostituita da un tipo errato.
12. Inserire le batterie secondo le istruzioni.



Al momento di buttare via il prodotto, riciclare il maggior numero di componenti. Le batterie e le batterie ricaricabili non devono essere smaltite insieme ai rifiuti urbani! Riciclarle presso i punti locali di raccolta o riciclaggio. Insieme possiamo conservare e proteggere l'ambiente.

# Contenuti

<b>Preparazione .....</b>	<b>1</b>
Parti del proiettore .....	1
Lettura degli indicatori LED.....	2
Inserimento della batteria .....	2
Caricamento della batteria.....	2
Inserimento di una scheda memoria (optional) .....	3
Accendere/spegnere il proiettore.....	3
Regolare il fuoco.....	3
<b>Funzione ed Operazioni .....</b>	<b>4</b>
Introduzione al menu principale.....	4
Impostazione della lingua .....	4
Controllo memoria .....	5
Esecuzione video.....	6
Riproduzione foto.....	7
Riproduzione di file Powerpoint/PDF .....	7
Inserire musica MP3 all'esecuzione foto .....	8
Funzione zoom .....	8
Riproduzione della musica.....	9
Ripetere l'esecuzione di video, foto o musica .....	9
Riproduzione dei file di altri dispositivi .....	10
Funzionamento dei menu .....	12
Elementi del menu in modalità Impostazioni .....	12
Gestione dei file della memoria interna o della scheda memoria dal PC .....	13
Telecomando .....	14
Indicatore di carica della batteria.....	14
Specifiche .....	15

# Preparazione

## ● Parti del proiettore

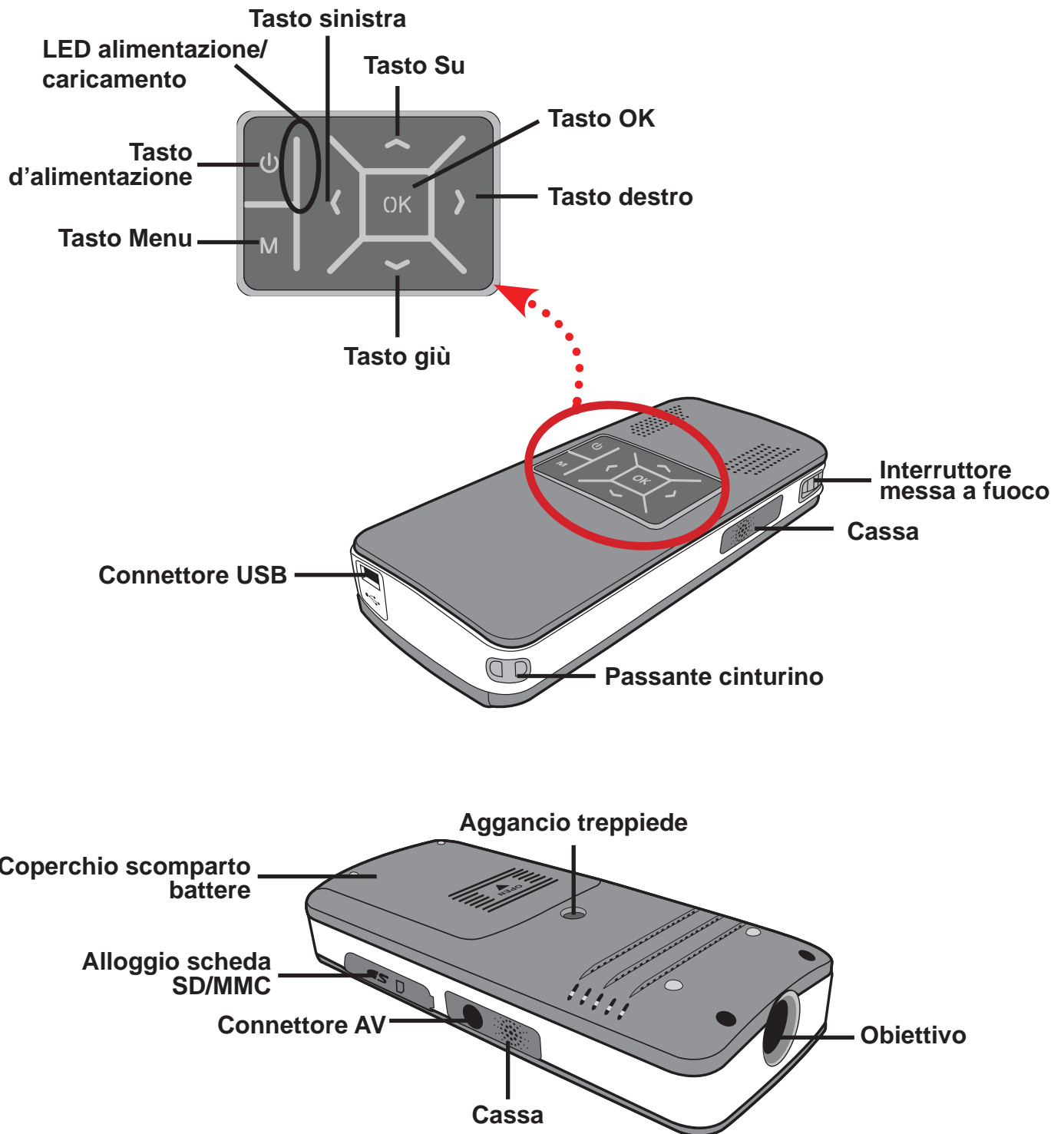

## ● Lettura degli indicatori LED

Il **LED alimentazione** si illumina di colore arancione quando il proiettore si sta caricando.

Il **LED alimentazione** si illumina di colore verde solo quando il proiettore è collegato all'adattatore CA in modalità di standby, oppure quando la procedura di ricarica è completata.

Se tutti i LED sono accesi, il proiettore è in modalità operativa.

## ● Inserimento della batteria

1. Aprire il coperchio dello scomparto batterie facendolo scorrere.
2. Inserire nello scomparto la batteria agli ioni di Litio fornita in dotazione. Notare che i contatti metallici devono essere allineati con i contatti nello scomparto.
3. Dopo avere inserito la batteria in modo appropriato, rimettere il coperchio dello scomparto batterie.

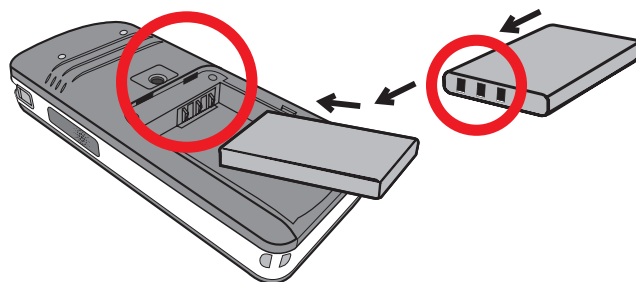

## ● Caricamento della batteria

Prima dell'uso iniziale, caricare la batteria almeno per 3 ore.

1. Collegare il cavo.  
Collegare una estremità dell'adattatore CA fornito in dotazione alla porta USB del proiettore e l'altra estremità ad una presa a muro.  
**OPPURE**  
Collegare una estremità del cavo USB alla porta USB del proiettore e l'altra estremità ad un PC alimentato. Assicurarsi che il proiettore sia spento.
2. Il LED di carica diventa di colore arancione e la ricarica si avvia.
3. Quando il caricamento è interrotto, oppure il pacco batteria è completamente carico, il LED di carica diventa di colore verde.

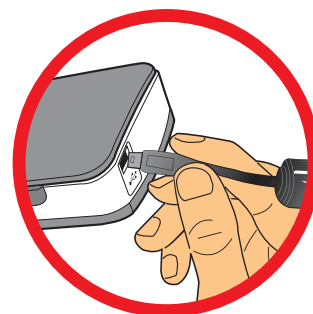

! Non accendere il proiettore quando si usa il PC per caricare la batteria, diversamente la procedura sarà arrestata.

## ● Inserimento di una scheda memoria (optional)

Attenersi alle istruzioni che seguono per inserire una scheda memoria:

- (1) Aprire il coperchio alloggiamento scheda SD.
- (2) Spingere con delicatezza la scheda, come mostrato, finché raggiunge il fondo dell'alloggio.



Per rimuovere la scheda memoria, spingerla con delicatezza ed uscirà. Quindi estrarre la scheda dall'alloggio.

## ● Accendere/spegnere il proiettore

Tenere premuto per 4 secondi il tasto **Alimentazione** per accedere il proiettore.

Tenere premuto per 2 secondi il tasto **Alimentazione** per spegnere il proiettore.



## ● Regolare il fuoco

Regolare l'**interruttore di messa a fuoco** per ottenere una migliore visione durante l'uso.



# Funzione ed Operazioni

## ● Introduzione al menu principale

Dopo avere acceso il proiettore, prima si vedrà una schermata di “**Benvenuto**” e poi il menu principale, come mostrato di seguito.

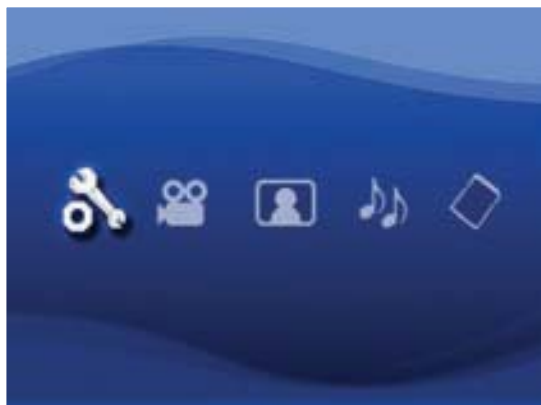

- **Impostazione:** Questa funzione permette di impostare lacune impostazioni come **Lingua, Luminosità, Contrasto, Saturazione, Velocità seq. immagini, Spegnimento automatico e Avviso son..**
- **Video:** Questa funzione permette di selezionare il file video da proiettare sullo schermo.
- **Foto:** Questa funzione permette di selezionare il file JPEG da proiettare sullo schermo.
- **Musica:** Questa funzione permette di selezionare il file MP3 da eseguire usando il proiettore.
- **Memoria:** Questa funzione permette di controllare il tipo e la capacità della memoria disponibile e di selezionarla come origine di destinazione della proiezione.



## ● Impostazione della lingua

1. Accendere il proiettore. Apparirà il menu principale.
2. Usare il tasto **Sinistra/Destra** per selezionare la modalità **Impostazione** e premere **OK** per accedere alla schermata del menu.
3. Usare il tasto **Su/Giù** per selezionare la voce **Lingua** e poi premere il tasto **Destra**.
4. Usare il tasto **Su/Giù** per selezionare una lingua.
5. Al termine, premere **OK** per confermare l'impostazione.

## ● Controllo memoria

Questa funzione serve per selezionare da quale tipo di memoria riprodurre, la sua capacità e le sue dimensioni disponibili. L'impostazione predefinita è la memoria integrata.

1. Usare il tasto **Sinistra/Destra** per selezionare la voce “**Memoria**” e poi premere il tasto **OK**.
2. Sarà visualizzata la casella di selezione Memoria, come mostrato di seguito. Usare il tasto **Su/Giù** per selezionare il tipo di memoria.

Selezione	Memoria	Disponibile/Capacità
✓		669MB / 979MB
		1,9GB / 1,9GB

3. Premere il tasto **OK** dopo la selezione per tornare al menu principale.

❗ Se non è inserita una scheda memoria, lo schermo visualizzerà solo lo stato della memoria interna.

## ● Esecuzione video

1. Usare il tasto **Sinistra/Destra** per selezionare la voce “**Video**” e poi premere il tasto **OK**.
2. Usare il tasto **Su/Giù** per selezionare la cartella di destinazione o i file video per vedere la prima schermata di ciascun video. Premere il tasto **OK** per confermare la selezione.
3. Quando si seleziona un file video, premere **OK** per riprodurlo. (Lo esegue una sola volta)
4. Usare il tasto **Sinistra/Destra** per passare al video precedente o successivo.
5. Usare il tasto **Su/Giù** per controllare il volume.
6. Premere il tasto **OK** per mettere in pausa il video e premere di nuovo il tasto **OK** per riavviare l'esecuzione.

- ❗ È normale che il proiettore si riscaldi in seguito all'uso continuato a causa delle sue alte prestazioni.
- ❗ A volte non è possibile riprodurre con questo proiettore i file video di formato MP4, ASF o AVI. Provare ad usare il programma ArcSoft Media Converter (AMC) fornito in dotazione per convertire i file video in formati ottimizzati per l'uso con questo proiettore. Non è fatta alcuna garanzia che tutti i file video saranno accettati da AMC per la conversione del file.

### **Tipi di file supportati per la conversione** (formati file d'input)

- File Windows AVI (\*.AVI)
- Advanced Systems Format (\*.ASF)
- Video CD (\*.DAT)
- File Quick Time (\*.MOV)
- File MP4 (\*.MP4; \*.M4V)
- MPEG (\*.MPG; \*.MPEG; \*.MPE)
- Video RealMedia (\*.RMVB)
- Windows Media Video (\*.WMV)

### **Tipi di file supportati per l'esportazione**

- MJPEG AVI (raccomandato)
- MPEG-4 ASF

Per informazioni dettagliate, fare riferimento alla sezione “Help” (Guida), nel menu Extra del programma AMC, oppure visitare il sito AcrSoft all'indirizzo [www.arcsoft.com](http://www.arcsoft.com) per capire le funzioni ed il loro uso.



## ● Riproduzione foto

1. Usare il tasto **Sinistra/Destra** per selezionare la voce **“Foto”** e poi premere il tasto **OK**.
2. Usare il tasto **Su/Giù** per selezionare la cartella di destinazione o la foto per vedere l'anteprima. Premere il tasto **OK** per confermare la selezione.
3. Dopo avere selezionato una foto, premere **OK** per visualizzare la foto a dimensioni normali.
4. Usare il tasto **Sinistra/Destra** per visualizzare la foto precedente o successiva.



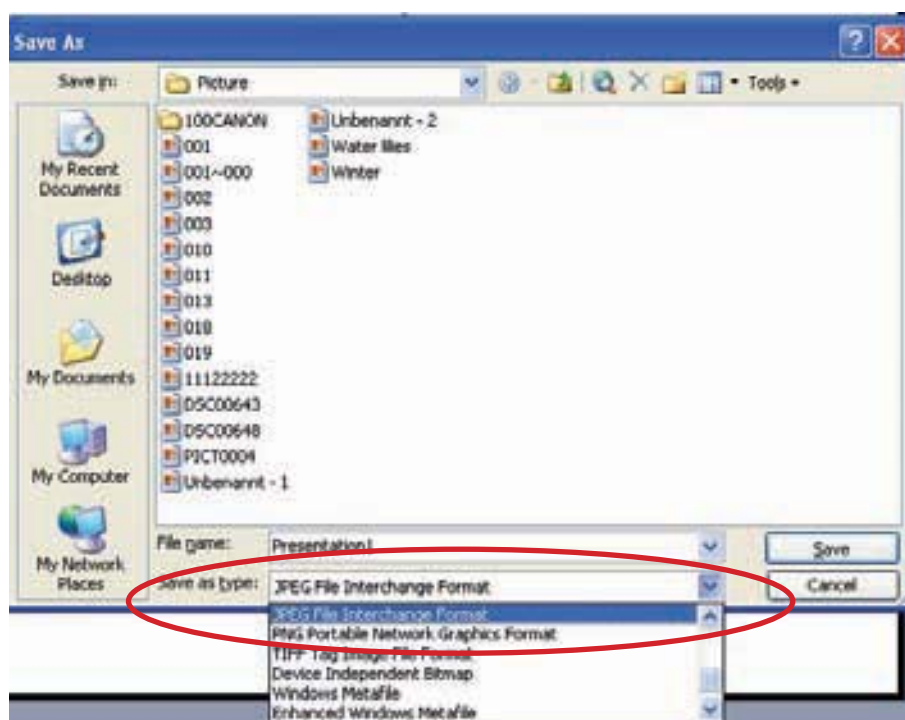

## ● Riproduzione di file Powerpoint/PDF

Quando si visualizza una presentazione usando documenti PowerPoint, salvare il file PPT/PDF in formato .jpeg.

1. Per prima cosa aprire il programma PowerPoint/Acrobat.
2. Aprire il file PPT/PDF.
3. Aprire la finestra di dialogo **“File”** > **“Salva come”** e poi selezionare **“JPEG File Exchange Format”** nell'elenco a discesa **“Tipo file”**.
4. Se necessario, rinominare il file:  
La sequenza di riproduzione segue l'ordine del primo numero arabo, cioè: 1, 10, 100, 101, 11, poi 2, 20, 21, e così via. Per evitare confusione nell'ordine di riproduzione, rinominare i file 1 – 9 come 01 – 09, 100 come A100, eccetera.



## ● Inserire musica MP3 all'esecuzione foto

1. Premere il tasto **Menu** per 2 secondi per mostrare la barra delle funzioni sulla parte inferiore dello schermo.
2. Usare il tasto **Su/Giù** per selezionare  (impostazione predefinita) oppure .  
Selezionare  per eseguire i file MP3 nella stessa cartella delle immagini visualizzate e  per disabilitare questa funzione.

❗ Se non si sente la musica, controllare che nella stessa cartella delle immagini visualizzate ci siano file MP3.

## ● Funzione zoom

1. Premere il tasto **Menu** per 2 secondi per mostrare la barra delle funzioni sulla parte inferiore dello schermo.
2. Usare il tasto **Sinistra/Destra** per selezionare la modalità **“Ingrandimento”** ed usare il tasto **Giù** per accedere alla modalità **Zoom**. Nell'angolo in basso a destra apparirà una piccola finestra Zoom.
3. Premere il tasto **Su** per lo Zoom x2, x3, x4, x1 oppure il tasto **Giù** per lo Zoom x4, x3, x2, x1.
4. Durante l'ingrandimento x2, x3 o x4, la finestra Zoom indicherà l'area della foto originale visualizzata.
5. Tenere premuto il tasto **Destra, Sinistra, Su o Giù** per spostare la finestra attorno alla foto.
6. Premere il tasto **Menu** per tornare allo Zoom x1 e premere di nuovo il tasto **Menu** per uscire dalla modalità **Ingrandimento**.

## ● Riproduzione della musica

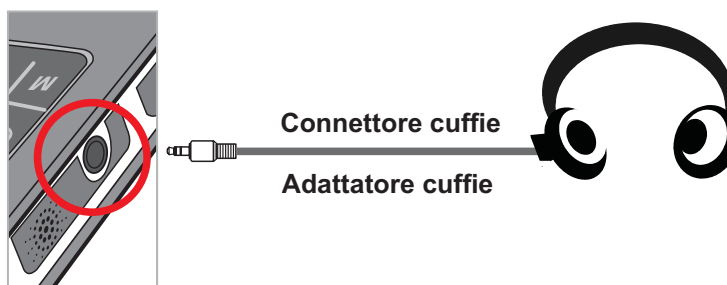

1. Usare il tasto **Sinistra/Destra** per selezionare la voce **“Musica”** e poi premere il tasto **OK**.
2. Usare il tasto **Su/Giù** per selezionare la cartella di destinazione o i file MP3. Premere il tasto **OK** per confermare la selezione.
3. Dopo avere selezionato un file MP3, premere **OK** per riprodurlo. (Lo esegue una sola volta)
4. Usare il tasto **Sinistra/Destra** per visualizzare il file MP3 precedente o successivo.
5. Mentre il file MP3 è in esecuzione, usare il tasto **Su/Giù** per regolare il volume.
6. Premere il tasto **OK** per mettere in pausa il video e premere di nuovo il tasto **OK** per riavviare l'esecuzione.
7. Uso delle cuffie per ascoltare la musica. (adatto anche per l'esecuzione video)
  - 1) Collegare le cuffie al connettore AV del proiettore.
  - 2) Premere **OK** per selezionare “Audio Out” (Uscita audio).



❗ Se il proiettore resta inattivo per 20 secondi, lo schermo sarà spento automaticamente.

## ● Ripetere l'esecuzione di video, foto o musica

L'impostazione predefinita è di eseguire una sola volta i **video, le foto o la musica** selezionata. Se si vuole ripetere i **video, le foto o la musica**, fare come segue:

1. Durante la riproduzione del video, delle foto o della musica, premere il tasto **Menu** per 2 secondi per mostrare la barra delle funzioni sulla parte inferiore dello schermo.
2. Usare il tasto **Su/Giù** per selezionare , , o .



(impostazione predefinita): Non ripetere esecuzione



: Esegue i **video, le foto o la musica** della stessa cartella



: Esegue i **video, le foto o la musica** nella scheda memoria o della memoria interna

# ● Riproduzione dei file di altri dispositivi

## ▶ Collegamento del proiettore ai lettori multimediali

**Fasi per collegare il proiettore ad un lettore esterno:**

Prima di collegare il lettore multimediale al lettore, è necessario avere un cavo composito AV dedicato al lettore ed un cavo AV per il proiettore.

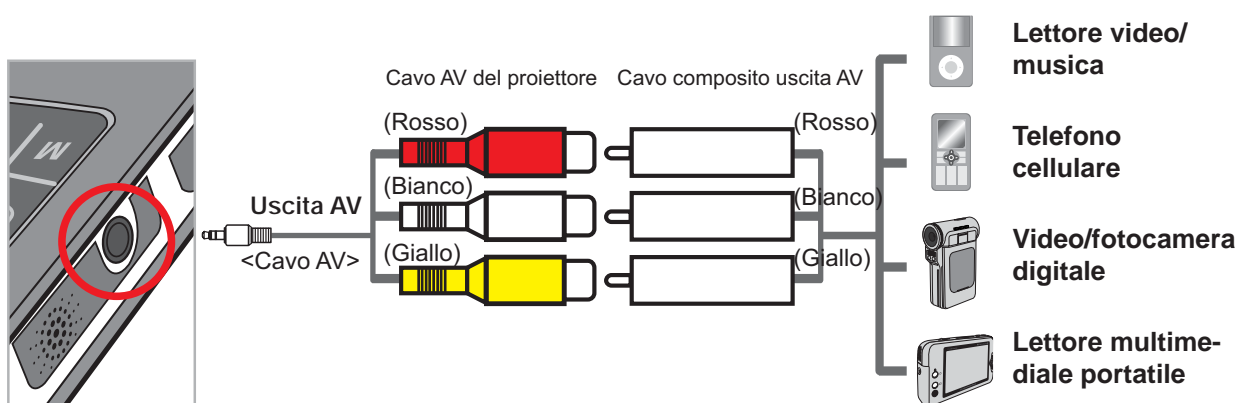

1. Collegare il cavo composito-uscita AV al lettore multimediale.
2. Collegare entrambi i cavi AV (giallo a giallo, bianco a bianco e rosso a rosso).
3. Selezionare "Ingresso AV" quando è chiesto di selezionare "Ingresso AV" o "Uscita audio".
4. Adesso di possono proiettare immagini e audio dal proiettore. Il volume può anche essere controllato dal pannello di controllo (tasto **Su/Giù**).



## a t t a i

Prima di collegare il PC al proiettore, è necessario avere un adattatore cavo composito/S-video, un connettore RCA (doppio maschio) ed un cavo AV.

! Assicurarsi che il PC sia attrezzato con una porta S-video.

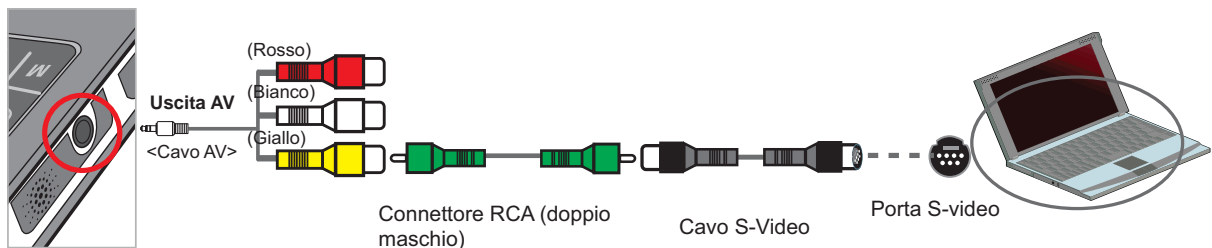

1. Accendere prima il PC e poi il proiettore.
2. Collegare una estremità dell'adattatore composito/S-video alla porta S-video del PC e l'altra estremità al connettore RCA (doppio maschio).
3. Collegare l'altra estremità del connettore RCA (doppio maschio) al cavo AV del proiettore (giallo).
4. Collegare il cavo AV al connettore AV del proiettore.
5. Selezionare "Ingresso AV" quando è chiesto di selezionare "Ingresso AV" o "Uscita audio".
6. Imposta la modalità schermo del PC tra LCD e TV.



## ● Funzionamento dei menu

Le voci del menu forniscono varie opzioni che permettono di sintonizzare con precisione le funzioni del proiettore. La tavola che segue illustra i dettagli sulle operazioni dei menu.

Come fare per...	Azione
Fare apparire il menu	Premere il tasto <b>MENU</b> .
Spostare l'evidenziatore	Usare il tasto <b>Su/Giù</b> o il tasto Sinistra/Destra.
Accedere ai menu secondari / Confermare una voce	Premere il tasto <b>OK</b> .
Uscire dal menu / Tornare al menu precedente	Premere il tasto <b>MENU</b> (quando si è nel menu secondario).

## ● Elementi del menu in modalità Impostazioni

Accendere → Selezionare la modalità **Impostazione** → Premere il tasto **OK** .

Voce	Opzione	Descrizione
Lingua	-	Permette di selezionare la lingua usata per il menu OSD.
Luminosità	-4 ~ +4	Imposta la luminosità dello schermo.
Contrasto	-4 ~ +4	Imposta il contrasto dello schermo.
Saturazione	-4 ~ +4	Imposta la saturazione dei colori dello schermo.
Velocità seq. immagini	3 sec, 5 sec, 8 sec, 15 sec	Imposta l'intervallo di visualizzazione di ciascuna immagine.
Spegnimento automatico	Disattiva	Disabilita la funzione di Spegnimento automatico.
	3 min	Il proiettore si spegne automaticamente quando resta inattivo per più di 3 minuti.
	5 Min	Il proiettore si spegne automaticamente quando resta inattivo per più di 5 minuti.
Avviso sonoro	Attiva	Abilita l'avviso sonoro.
	Disattiva	Disabilita l'avviso sonoro.
Predefinito	Sì	Ripristina le impostazioni predefinite. Notare che le impostazioni correnti saranno sovrascritte.
	No	Annulla l'azione.

## ● Gestione dei file della memoria interna o della scheda memoria dal PC

Attenersi alle procedure che seguono per gestire i file della memoria interna o della scheda memoria.

1. Assicurarsi che proiettore sia spento se è installata la batteria.
2. Collegare una estremità del cavo USB fornito in dotazione alla porta USB del proiettore e l'altra estremità ad un PC acceso.
3. Accensione del proiettore:  
Tenere premuto per 4 secondi il tasto **Alimentazione** finché si sente la musica.
4. Sul computer apparirà un disco rimovibile.

- ❗ Il PC può riconoscere solo un supporto d'archiviazione per volta (prima controlla la scheda memoria, poi la memoria interna se non sono inserite schede di memoria).
- ❗ Non cambiare supporto d'archiviazione durante le operazioni.
- ❗ Quando si collega il proiettore alla porta USB del PC senza accendere il proiettore, il PC avvia il caricamento della batteria interna del proiettore. Per leggere i file della memoria, premere il tasto **Alimentazione** o rimuovere la batteria.

## ● Telecomando

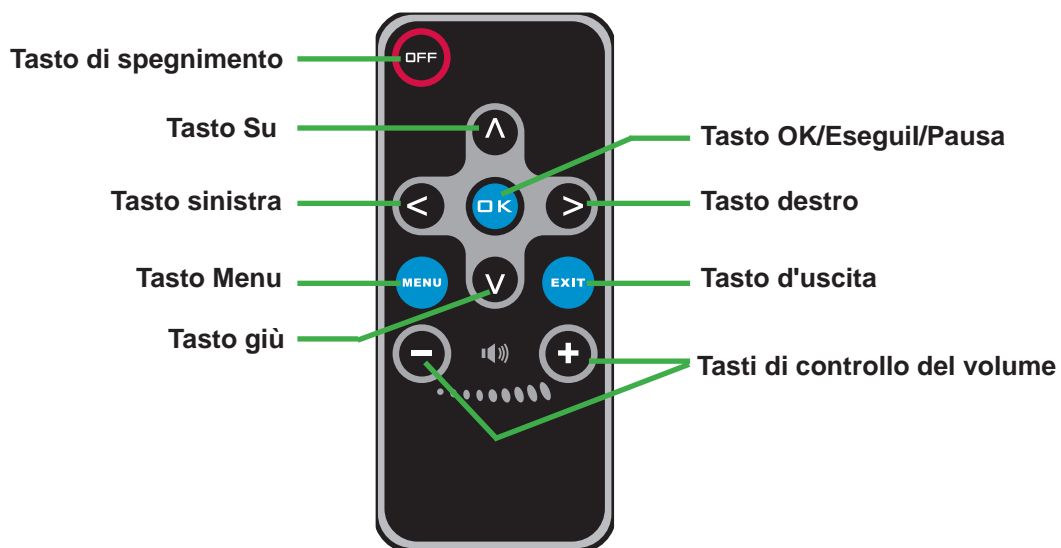

## ● Indicatore di carica della batteria

Icona	Descrizione
	Batteria completamente carica
	Batteria mediamente carica
	Batteria scarica
	Batteria esaurita

**Nota 1:** Per evitare l'ammanco improvviso di alimentazione, si raccomanda di collegare prima l'adattatore CA e poi di estrarre la batteria quando l'icona indica che la batteria è scarica.

**Nota 2:** Quando sullo schermo appare il messaggio "Batteria scarica", il proiettore sarà spento automaticamente.



## ● Specifiche

Voce	Descrizione
Tecnologia ottica	LCoS
Sorgente luminosa	LED bianco
Rapporto d'immagine	4:3
Luminous Flux	10 Lumens (massimo)
Risoluzione	640 x 480 (VGA)
Dimensioni immagine proiettata	6" ~ 50" (15 cm ~ 127 cm) (diagonale)
Distanza di proiezione	25cm ~ 180cm
Zoom e Fuoco	Manuale
Origine di proiezione	Esterna da connettore AV 3 in 1, memoria interna o scheda memoria
Formato riproduzione	Foto: .JPEG Audio: .MP3 Video: .MPEG-4 (.AVI, .ASF, .MP4), H.264 (.MP4), M-JPEG (.AVI) usando ArcSoft Media Converter.
Casse audio	Stereo (2 x 0,5 W)
Alloggio memoria	SD/SDHC/MMC/MS Pro
Fornitura d'alimentazione	Adattatore CA o batteria ricaricabile agli ioni di litio NP120
Temperatura operativa	0°C ~ 35°C
Dimensioni	125 mm x 55 mm x 23 mm
Peso	100g (senza batteria)

**Nota:** Le specifiche sono soggette a modifica senza preavviso.