

# Canon

## Zoemini S



Sofortbildkamera und Mini-Fotodrucker  
Benutzerhandbuch

# INHALT

**SICHERHEITSINFORMATIONEN** P3

**ÜBERBLICK** P4

Paketinhalt

Produktfeatures

**SETUP** P5-8

Aufladen

Papier laden

Externer Speicher

**BETRIEB** P9-15

Einschalten / Ausschalten

Fotoaufnahme

Sucher

Selfie-Spiegel

Blitz und Aufhell-Licht

Seitenverhältnis

Druck und Neudruck

Fernaufnahmen

Kamerastimme

LED-Anzeige

Problembehandlung

**TECHNISCHE DATEN** P16

**APP INSTALLIEREN** P17-18

**KOPPELN VON MOBILGERÄT UND  
SOFORTBILDKAMERA UND MINI-FOTODRUCKER** P19-23

Koppeln unter Android

Koppeln unter iOS

Koppeln unter Android (mit NFC)

**BENUTZEROBERFLÄCHE** P24-33

Startbildschirm

Hauptmenü

Smartphone-Kamera

Fotogalerie

Fotos drucken

Fotos bearbeiten

Kacheldruck verwenden

Collagendruck verwenden

Fotos teilen

Fotos speichern

An Mini Print senden

# SICHERHEITSINFORMATIONEN

## VOR VERWENDUNG LESEN

Lesen Sie vor Verwendung des Geräts die folgenden Anweisungen und Sicherheitsmaßnahmen.

Regulatorische Informationen und weitere Sicherheitsinformationen finden Sie im entsprechenden Informationsblatt in der Verpackung.

### RMN: PP2001

Die Regulatory Model Identification Number wird für die regulatorische Identifizierung vergeben.

## **WARNUNG**

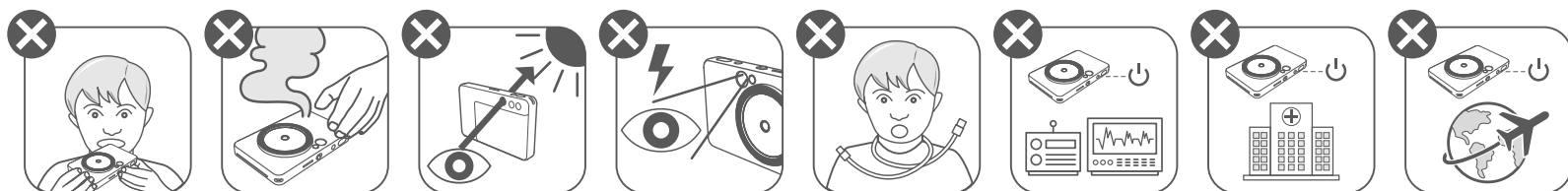

- Von Kindern und Säuglingen fernhalten. Unsachgemäße Verwendung dieses Produkts kann zum Erstickten oder zu einem Unfall führen.
- Stellen Sie die Verwendung des Gerät sofort ein, wenn es Rauch oder einen ungewöhnlichen Geruch abgibt oder sich auf andere Weise ungewöhnlich verhält.
- Schauen Sie mit dem Sucher oder Objektiv nicht in die Sonne oder in helles Licht. Blindheit oder Sehstörungen können die Folge sein.
- Den Blitz nicht in der Nähe der Augen auslösen. Es könnte die Augen verletzen.
- Ein um den Hals eines Kindes gewickelter Gurt kann zum Erstickten führen. Wenn Ihr Produkt ein Netzkabel verwendet, kann ein versehentliches Verwickeln des Kabels um den Hals eines Kindes zum Erstickten führen.
- Schalten Sie das Gerät an Orten aus, an denen die Verwendung der Kamera verboten ist. Die von der Kamera ausgesandten elektromagnetischen Wellen können den Betrieb von elektronischen Instrumenten und anderen Geräten stören. Seien Sie vorsichtig, wenn Sie das Produkt an Orten verwenden, an denen die Verwendung elektronischer Geräte eingeschränkt ist, z. B. in Flugzeugen und medizinischen Einrichtungen.

## **VORSICHT**

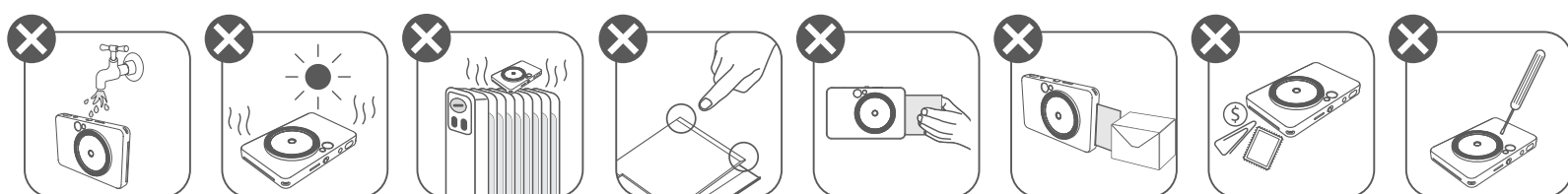

- Der Drucker arbeitet womöglich nicht unter extremen Wetterbedingungen. Warten Sie, bis die Temperatur des Geräts die empfohlene Betriebstemperatur von 15 °C bis 32 °C erreicht hat, bevor Sie einen weiteren Druckversuch starten.
- Laden Sie das Gerät mit der empfohlenen Temperatur von 15 °C bis 32 °C.
- Verwenden Sie ein weiches, trockenes Tuch, um das Gerät zu reinigen. Nicht mit einem feuchten Tuch oder schnell verdampfenden Flüssigkeiten wie Farbverdünner reinigen.
- Halten Sie die obere Abdeckung geschlossen, um das Eindringen von Staub und anderer Partikel in das Innere des Geräts zu vermeiden.
- Funktioniert das Gerät nicht korrekt, wenden Sie sich an den Händler, bei dem Sie dieses Produkt gekauft haben, oder an den Canon-Service und Support unter <https://www.canon-europe.com/support>.
- Setzen Sie den Akku niemals hohen Temperaturen und direkter Hitze aus, und verbrennen Sie ihn nicht.
- Elektromagnetische Interferenzen oder elektrostatische Entladungen können zu Fehlfunktionen des Geräts führen oder der Speicher kann verloren gehen oder verändert werden. Sollte dies der Fall sein, verwenden Sie einen Stift oder ähnliches, um die Schaltfläche „Zurücksetzen“ an der Unterseite des Geräts zu drücken.

# ÜBERBLICK

## PAKETINHALT

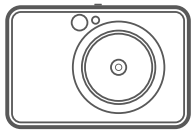

Sofortbildkamera  
und Mini-  
Fotodrucker



Kurzanleitung



Informationsblatt mit  
regulatorischen  
Informationen und weiteren  
Sicherheitsinformationen

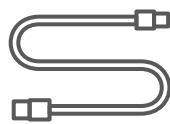

USB-Kabel



CANON ZINK™  
Fotopapier  
(10 Blatt)



Trageschleufe

## PRODUKTFEATURES

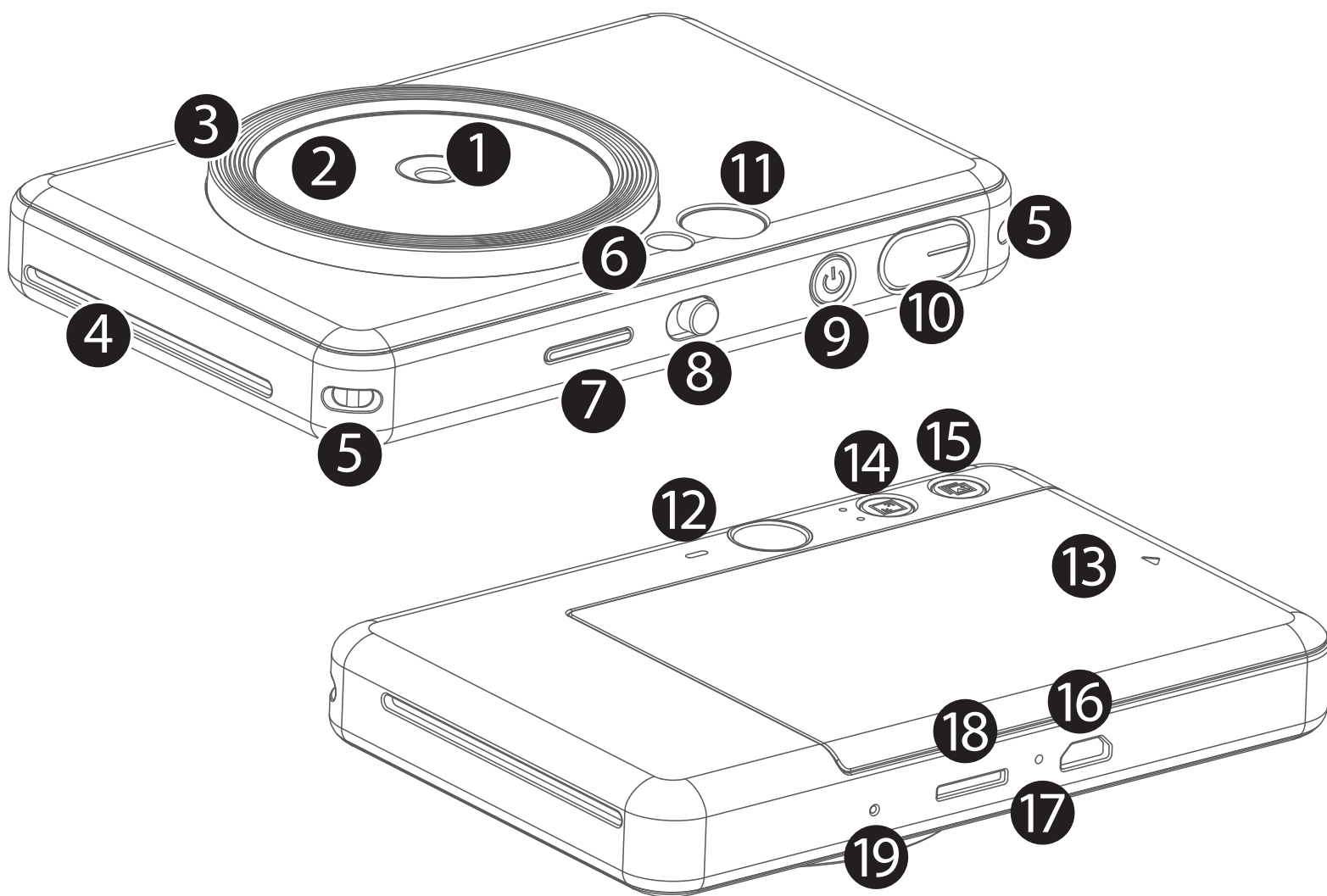

- 1 Kameraobjektiv
- 2 Selfie-Spiegel
- 3 Aufhell-Licht (8 LEDs)
- 4 Papierausgabeschlitz
- 5 Riemenhalterung
- 6 Blitz
- 7 Status-LED
- 8 Aufhell-Licht / Blitzlicht / Aus
- 9 Einschaltknopf
- 10 Auslöser
- 11 Sucher
- 12 Lautsprecher
- 13 Druckerabdeckung
- 14 Seitenverhältnis-Taste
- 15 Neudruck-Taste
- 16 Micro-USB-Anschluss
- 17 Ladestatus-LED
- 18 MircoSD-Kartensteckplatz (bis 256GB)
- 19 Schaltfläche „Zurücksetzen“

\* Um das Gerät zurückzusetzen, mit einer Nadel drücken

# SETUP

## AUFLADEN



Das Gerät verfügt über einen eingebauten Akku. Laden Sie das Gerät vor der Verwendung vollständig über das mitgelieferte USB-Kabel auf.

- 1 Stecken Sie das kleinere Ende des mitgelieferten USB-Kabels in das Gerät und das andere Ende in eine USB-Stromversorgung.
- 2 Die Lade-LED leuchtet rot und signalisiert so den Ladevorgang.
- 3 Nach dem vollständigen Aufladen leuchtet die Lade-LED grün.
  - Die Betriebsdauer kann je nach Batteriestatus, Betriebszustand und Umgebungsbedingungen variieren.

## ! HINWEISE

### USB-Kabel

#### HANDHABEN SIE DAS USB-KABEL BEIM AUFLADEN MIT VORSICHT

- Stellen Sie keine schweren Gegenstände auf das Kabel.
- Platzieren Sie das USB-Kabel nicht in der Nähe von Hitzequellen.
- Achten Sie darauf, das Kabel nicht zu verkratzen, es nicht zu beschädigen und nicht zu verdrehen, und ziehen Sie nicht mit Kraft am Kabel.
- Das Kabel darf nicht mit nassen Händen eingesteckt oder herausgezogen werden.
- Vermeiden Sie zu hohe/zu niedrige Temperaturen oder Luftfeuchtigkeit.
- Trennen Sie das USB-Kabel nach dem Aufladen vom Stromnetz.
- Verwenden Sie zum Aufladen das mitgelieferte USB-Kabel.



## PAPIER LADEN

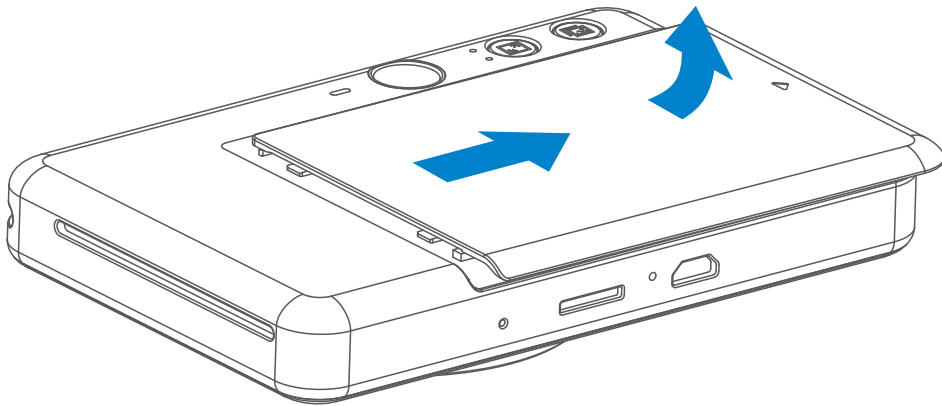

- 1 Entfernen Sie die Abdeckung, indem Sie sie in Pfeilrichtung nach vorne schieben.

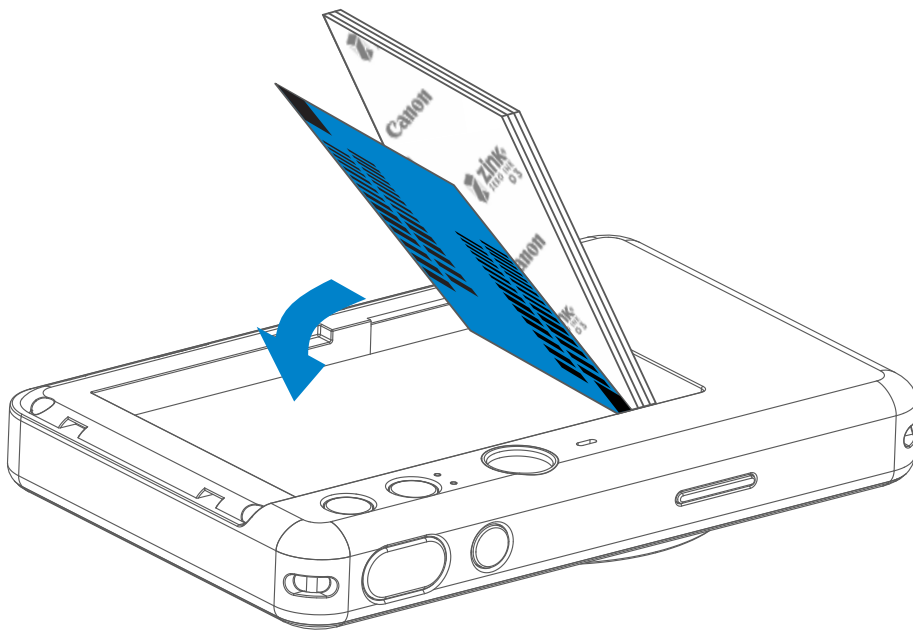

- 2 Öffnen Sie ein einzelnes Paket Fotopapier (10 Blatt + blaues SMART SHEET™).
- 3 Legen Sie alle 10 Blatt Papier und das SMART SHEET™ in die Fotopapierablage.  
– Legen Sie das Fotopapier auf das blaue SMART SHEET™, und vergewissern Sie sich, dass der blaue Barcode und die Fotopapierlogos nach unten zeigen.

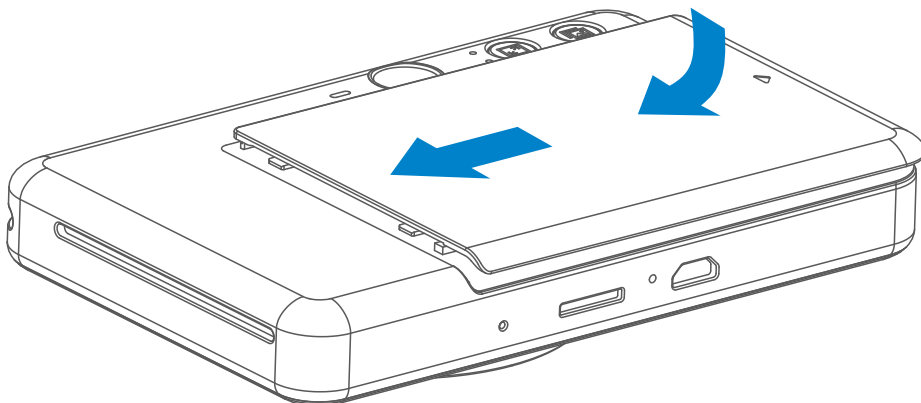

- 4 Schließen Sie das Gerät mit der oberen Abdeckung. Die Abdeckung rastet ein, wenn sie richtig geschlossen ist.  
– Das blaue SMART SHEET™ läuft vor dem ersten Druck zuerst durch das Gerät.

## EXTERNER SPEICHER

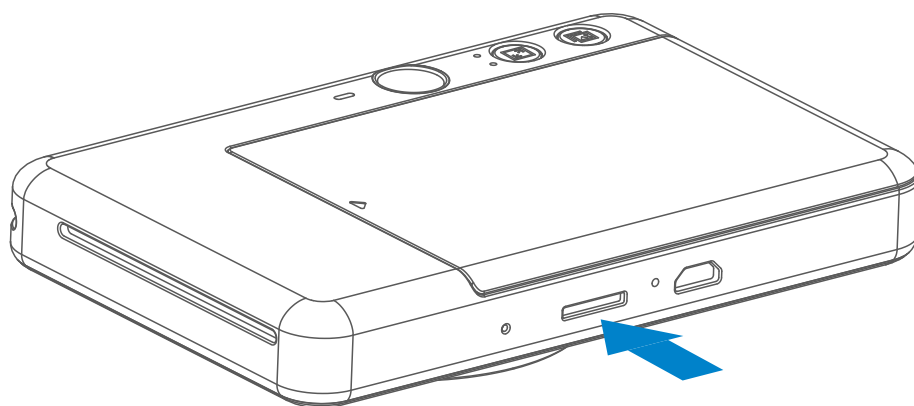

Zum Speichern von aufgenommenen Fotos ist eine externe MicroSD-Karte (bis zu 256 GB) erforderlich. Es werden nur die Formate FAT16, FAT32 und exFAT unterstützt.

### VORBEREITEN DER SPEICHERKARTE

Verwenden Sie die folgenden Speicherkarten (separat erhältlich)

- MicroSD-Speicherkarten \*1
- MicroSDHC-Speicherkarten \*1 \*2
- MicroSDXC-Speicherkarten \*1 \*2

\*1 Karten, die SD-Standards entsprechen. Es wurden jedoch nicht alle Speicherkarten auf ihre Kompatibilität mit der Kamera überprüft.

\*2 UHS-1-Speicherkarten werden ebenfalls unterstützt.

### INSTALLIEREN UND ENTFERNEN SIE DIE MicroSD-KARTE

- Setzen Sie die MicroSD-Karte in den Steckplatz an der Unterseite des Geräts ein. Sie hören ein leichtes Klicken, wenn die Karte vollständig eingesetzt ist.
- Drücken Sie oben auf die Karte, um sie freizugeben. Ziehen Sie vorsichtig, um die Karte vollständig aus dem Gerät zu entfernen.
- Wenn beim Lesen / Schreiben auf die MicroSD-Karte ein Fehler auftritt, wird der FAIL-Ton einmal abgespielt. Entfernen Sie die MicroSD-Karte und starten Sie das Gerät neu.
- Verbinden Sie das Gerät über ein USB-Kabel mit einem Computer. Doppelklicken Sie auf das Bild des externen Laufwerks, wenn es auf dem Computer angezeigt wird, um die Fotos anzuzeigen und zu speichern.

### ! HINWEISE

### WARTUNG DES GERÄTS

- Für die Verwendung und Aufbewahrung des Geräts empfehlen wir eine Umgebung mit einer Temperatur von 15 °C bis 32 °C und einer relativen Luftfeuchtigkeit von 40-55%.
- Halten Sie Ihre Gerätefirmware auf dem neuesten Stand. So prüfen Sie, ob Ihre Firmware aktualisiert werden muss: Öffnen Sie die Canon Mini Print-App, navigieren Sie zum Hauptmenü > Einstellungen > Drucker, wählen Sie Ihr Gerät aus und geben Sie die Produktinfos ein, und tippen Sie dann auf „Firmwareupgrade“.
  - Stellen Sie vor dem Überprüfen sicher, dass Ihr mobiles Gerät über eine Internetverbindung verfügt. Wenn Sie die Firmware aktualisieren, muss Ihr Drucker 50 % oder höher aufgeladen sein.
- Verwenden Sie die neueste Version der Canon Mini Print-App. Wenn Ihre Apps nicht automatisch aktualisiert werden, überprüfen Sie im App Store, ob Sie ein Update benötigen.

## HINWEISE

---

### ZUR VERWENDUNG VON FOTOPAPIER

- Legen Sie nur 10 Blatt ZINK™-Fotopapier und ein SMART SHEET™ ein. Legen Sie kein weiteres Blatt mehr ein, da sonst ein Papierstau oder Druckfehler auftreten kann.
- Verwenden Sie ZINK™-Fotopapier für Canon Zoemini S, um optimale Druckergebnisse zu erhalten.
  - Sie können zusätzliche Fotopapiere über die Canon Mini Print-App kaufen, indem Sie im Hauptmenü auf „Papier kaufen“ tippen.
- Wenn ein Papierstau auftritt, schalten Sie den Drucker einfach AUS und wieder EIN, um den Papierstau automatisch zu beheben. Versuchen Sie nicht, das Papier herauszuziehen.
- Ziehen Sie nicht am Fotopapier, während das Gerät druckt.
- Gehen Sie vorsichtig mit dem um, um es nicht zu beschädigen oder zu verbiegen.
- Achten Sie darauf, das Fotopapier beim Einlegen nicht zu beschmutzen. Wenn das Fotopapier verschmutzt oder beschädigt ist, kann ein Papierstau oder Druckfehler auftreten.
- Öffnen Sie ein neues Fotopapierpaket erst, wenn Sie bereit sind, es in das Gerät einzulegen.
- Setzen Sie Fotopapier nicht direktem Sonnenlicht oder Feuchtigkeit aus.
- Lassen Sie Ihr Fotopapier nicht in einem Bereich liegen, in dem die Temperatur oder Luftfeuchtigkeit nicht den auf dem Paket angegebenen Bedingungen entspricht. Dies kann die Qualität des gedruckten Fotos beeinträchtigen.

### INFO ZUM SMART SHEET™

- Jedes Paket mit Fotopapier enthält 10 Blatt Fotopapier und ein blaues SMART SHEET™.
- Legen Sie das SMART SHEET™ und Fotopapier aus demselben Paket ein, um eine optimale Druckqualität zu erzielen. Jedes SMART SHEET™ ist auf das Papier im selben Paket abgestimmt.
- Das SMART SHEET™ durchläuft vor dem ersten Druck automatisch das Gerät, um den Drucker zu reinigen und die Druckqualität für dieses spezielle Papierpaket (10 Blatt) zu optimieren.
- Bewahren Sie das SMART SHEET™ solange auf, bis alle 10 Blatt Fotopapier im Paket bedruckt wurden. Entspricht die Druckqualität nicht Ihren Erwartungen, wenden Sie das SMART SHEET™ erneut für das Papier aus demselben Paket an. Schieben Sie einfach das SMART SHEET™ mit dem Barcode nach unten unter das restliche Fotopapier.
- Die Verwendung eines SMART SHEET™ aus einem anderen Paket kann die Druckqualität beeinträchtigen.



# BETRIEB

## EINSCHALTEN / AUSSCHALTEN

- 1 Halten Sie den Einschaltknopf (⏻) gedrückt, bis die LED leuchtet.
- 2 Wenn die LED-Anzeige konstant weiß leuchtet, ist das Gerät arbeitsbereit.
- 3 Halten Sie den Einschaltknopf (⏻) gedrückt, um das Gerät auszuschalten.

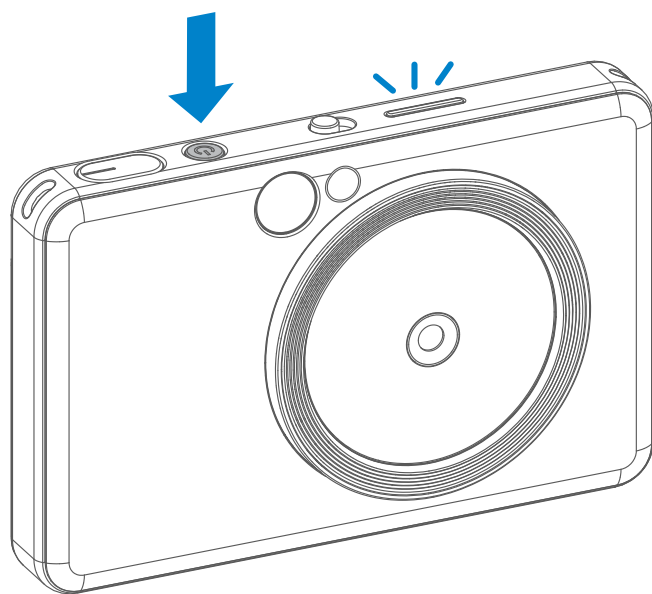

## AUTOMATISCHE ABSCHALTUNG

- Wenn sich das Gerät für ca. 3 Minuten im Leerlauf befindet (Standard), schaltet es sich automatisch aus. Der Benutzer kann das Gerät wieder einschalten, indem er den Einschaltknopf erneut drückt.
- Der Benutzer kann die Zeit (3 Minuten / 5 Minuten / 10 Minuten) in der APP ändern.

## FOTOAUFNAHME

- 1 Halten Sie das Gerät und bestätigen Sie die gewünschte Bildkomposition..
- 2 Drücken Sie den Auslöser (⏻) um ein Foto aufzunehmen.
  - Zur Hälfte drücken, um die Fokussperre zu betätigen
  - Ganz drücken, um ein Foto aufzunehmen

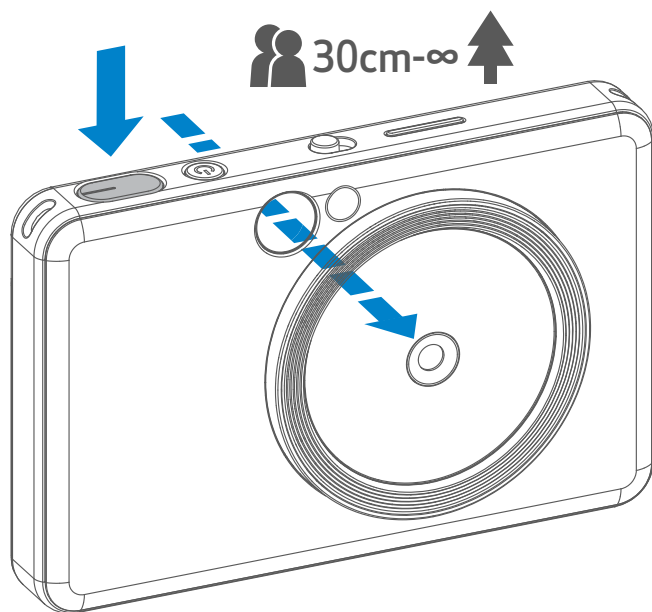

## SUCHER

Wählen Sie den Bildausschnitt mithilfe der Rahmenmarkierung im Sucher.



2 x 3



Äußere Rahmenmarkierung für normale Aufnahmen aus einer Entfernung von 1 m - ∞

2 x 2



2 x 2-Einzelbildmarkierung für normale Aufnahmen aus einer Entfernung von 1 m - ∞

2 x 3



Innenrahmenmarkierung für Nahaufnahmen bei 30 cm

## SELFIE-SPIEGEL

Wählen Sie den Bildausschnitt mithilfe der Rahmenmarkierung im Selfie-Spiegel.



2 x 3



Fokussierabstand  
bei 50 cm

2 x 2



Fokussierabstand  
bei 50 cm



## BLITZ UND AUFHELL-LICHT

### BLITZ

Wenn das Gerät eingeschaltet und der Blitz  auf AUTO gestellt ist, löst die Kamera automatisch den Blitz aus, wenn dies für die Lichtverhältnisse erforderlich ist.

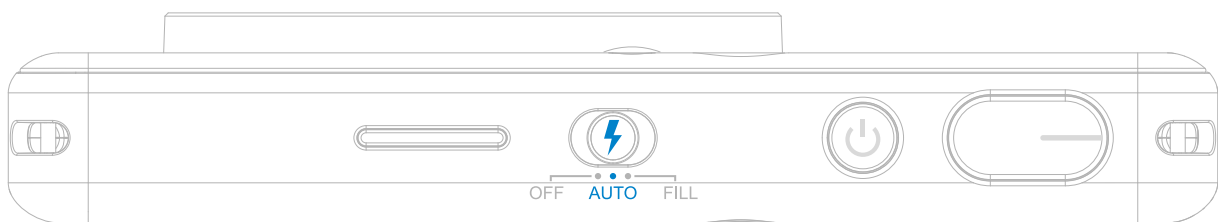

### AUFHELL-LICHT

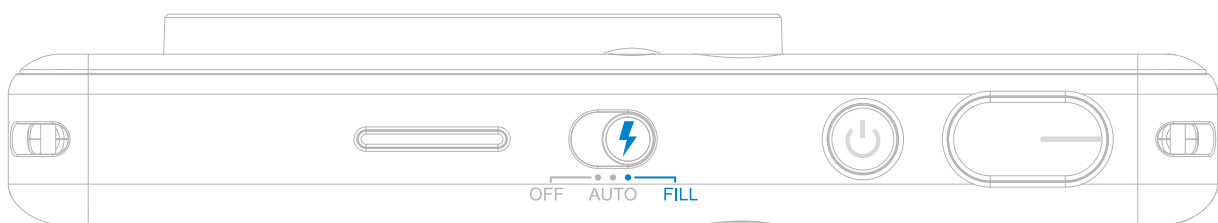

Um das Objektiv herum sind 8 LED-Aufhell-Lichter eingebaut, die beim Fotografieren eine weiche Lichtunterstützung bieten.

Wenn Sie im Aufhell-Licht -Modus ein Selfie machen, sorgen die 8 ringförmigen LED Aufhell-Lichter für eine gleichmäßige Beleuchtung Ihres Gesichts. Dadurch können Sie wunderschöne Selfies aufnehmen, indem der Schatten minimiert und eine einheitliche Helligkeit über das gesamte Foto erzeugt wird.

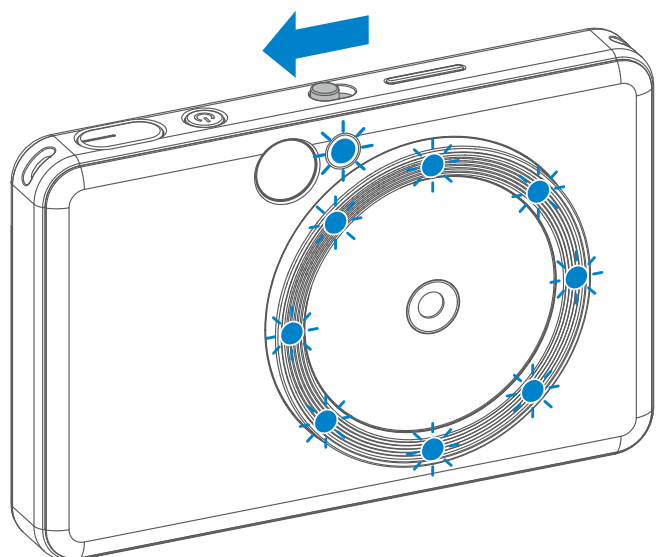

\* Effektiver Aufhell-Licht bereich: 30 cm - 60 cm

## SEITENVERHÄLTNIS

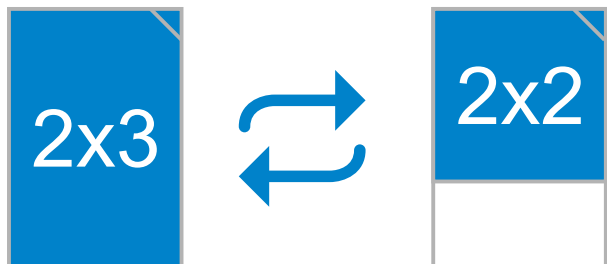

Der Benutzer kann mit der Seitenverhältnis-Taste zwischen zwei Seitenverhältnissen wählen: 2 x 3 und 2 x 2. .

Das Seitenverhältnis kann jederzeit vor der Aufnahme eines Fotos geändert werden.

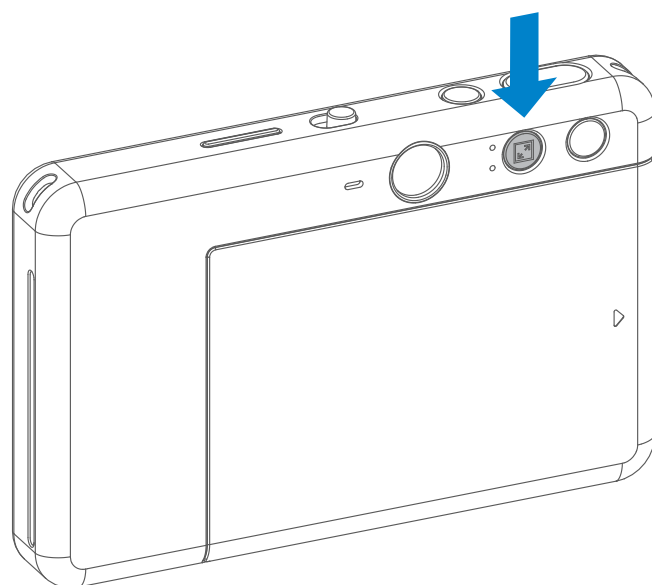

Wenn das Seitenverhältnis 2 x 2 beträgt, unterscheidet sich der leere Bereich des Fotopapiers. Dies hängt davon ab, wie das Gerät gehalten wird.

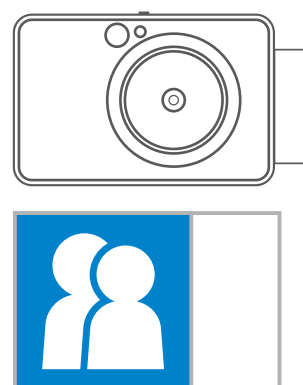
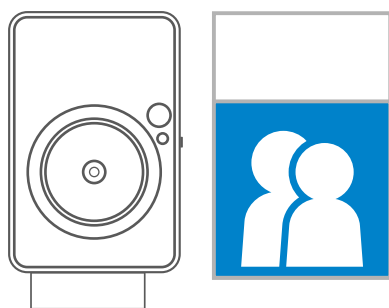
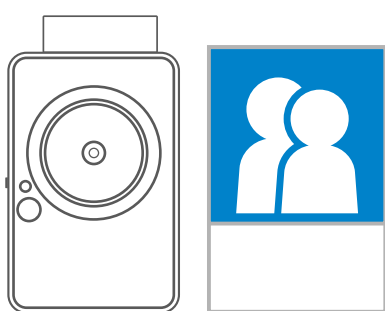

## DRUCK UND NEUDRUCK

### FOTO DRUCKEN

- Das Foto wird sofort nach der Aufnahme eines Fotos ausgedruckt.
- Das Gerät kann bis zu 3 Bilder gleichzeitig zum Drucken speichern.
- Das Gerät kann über die App auch Fotos von Ihrem Smartphone ausdrucken.

### EIN FOTO NEU DRUCKEN

Wenn Sie ein Foto aufgenommen haben und es ausgedruckt wird und Sie dieses Foto duplizieren oder mehrere Kopien des Fotos beispielsweise auf einem Fest verteilen möchten, drücken Sie einfach die Neudruck-Taste, um das zuletzt gedruckte Foto erneut auszudrucken. .

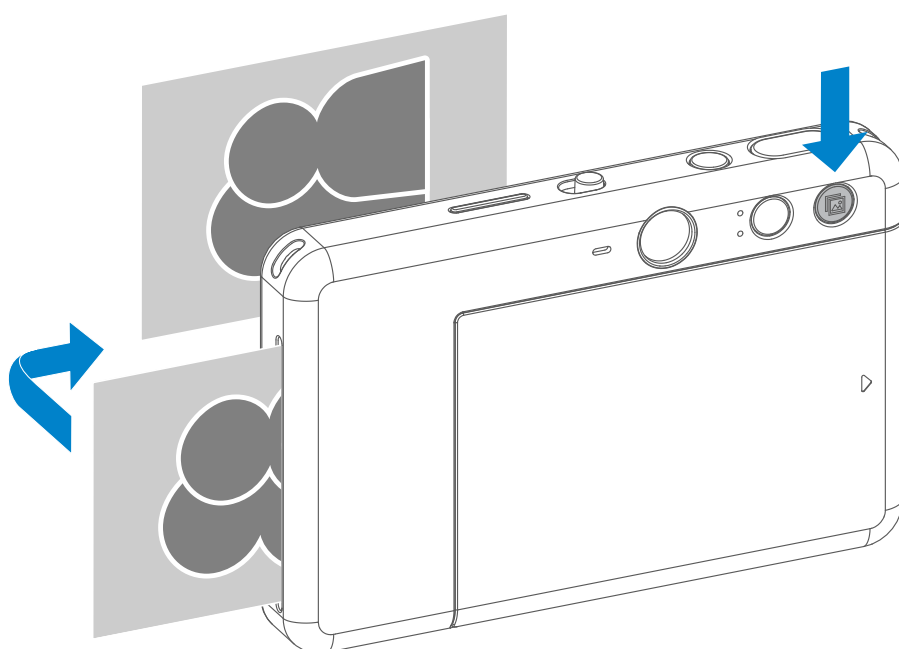



# FERNAUFNAHME

Der Benutzer kann das Gerät über die APP fernsteuern, z. B. Fotos aufnehmen.

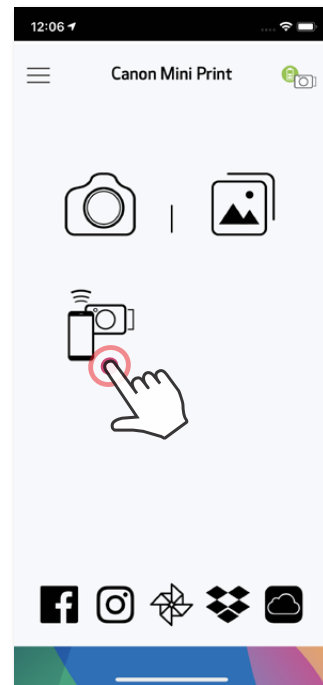
Drücken Sie  in der APP, um die Fernbedienungsseite aufzurufen.



## TIMER

Drücken Sie  um sofort ein Foto aufzunehmen. Drücken Sie  und wählen Sie für den Timer 3 Sekunden/5 Sekunden/10 Sekunden aus (Standard: AUS), drücken Sie dann  um den Countdown zu starten.

- Die Timer-LED um den Selfie-Spiegel weist Sie darauf hin, dass der Timer aktiviert ist.

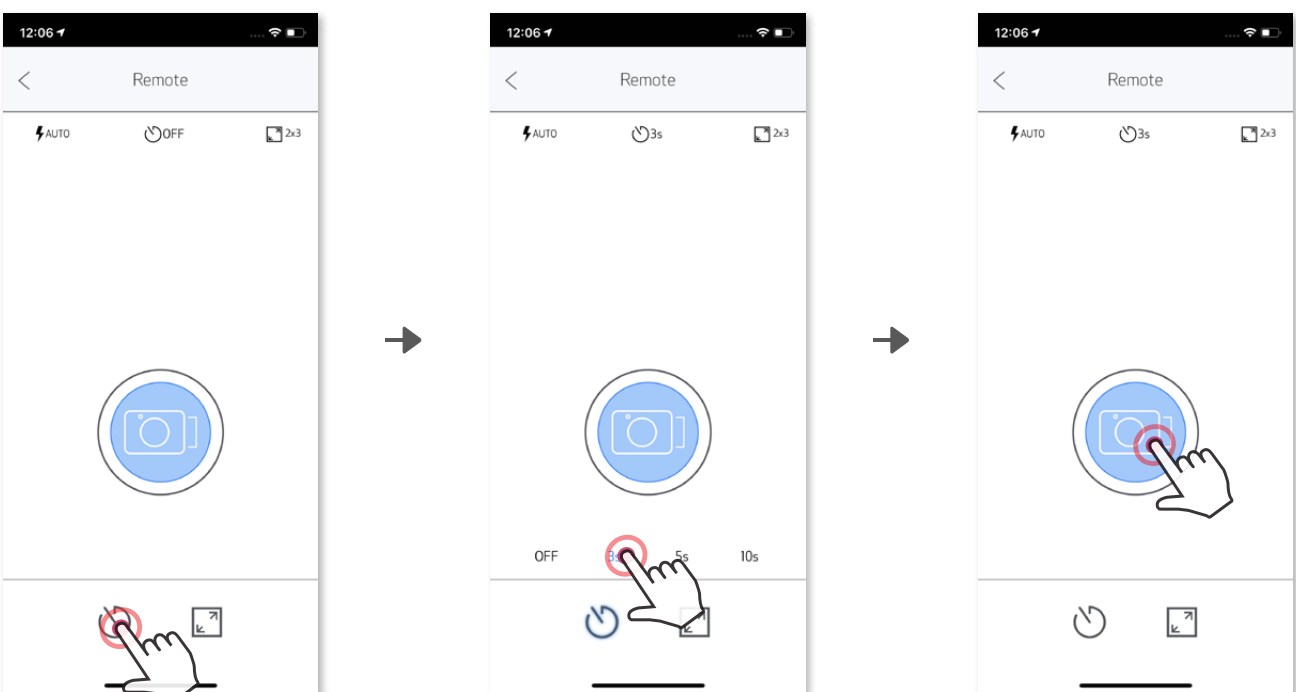

## SEITENVERHÄLTNIS

Drücken Sie  um zwischen den zwei Seitenverhältnissen (2 x 3 und 2 x 2) auszuwählen.

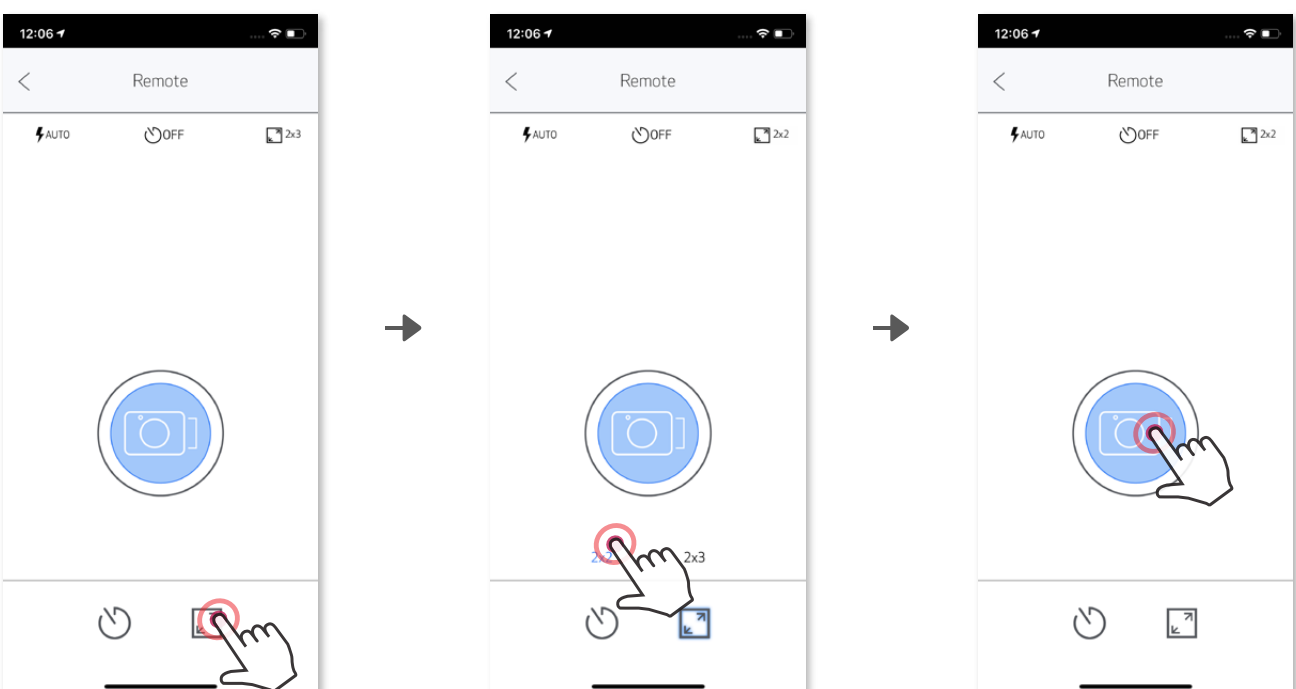



## KAMERASTIMME (NUR iOS)

Wenn die Kamera mit einem Mobilgerät verbunden ist, kann der Benutzer die Soundeffekte für „Einschalten“, „Ausschalten“ und „Auslöser“ anpassen. Der Benutzer kann 3 Sounddateien (maximal 4 Sekunden lang) für jeden Kamerastimmen-Effekt über die App aufnehmen.

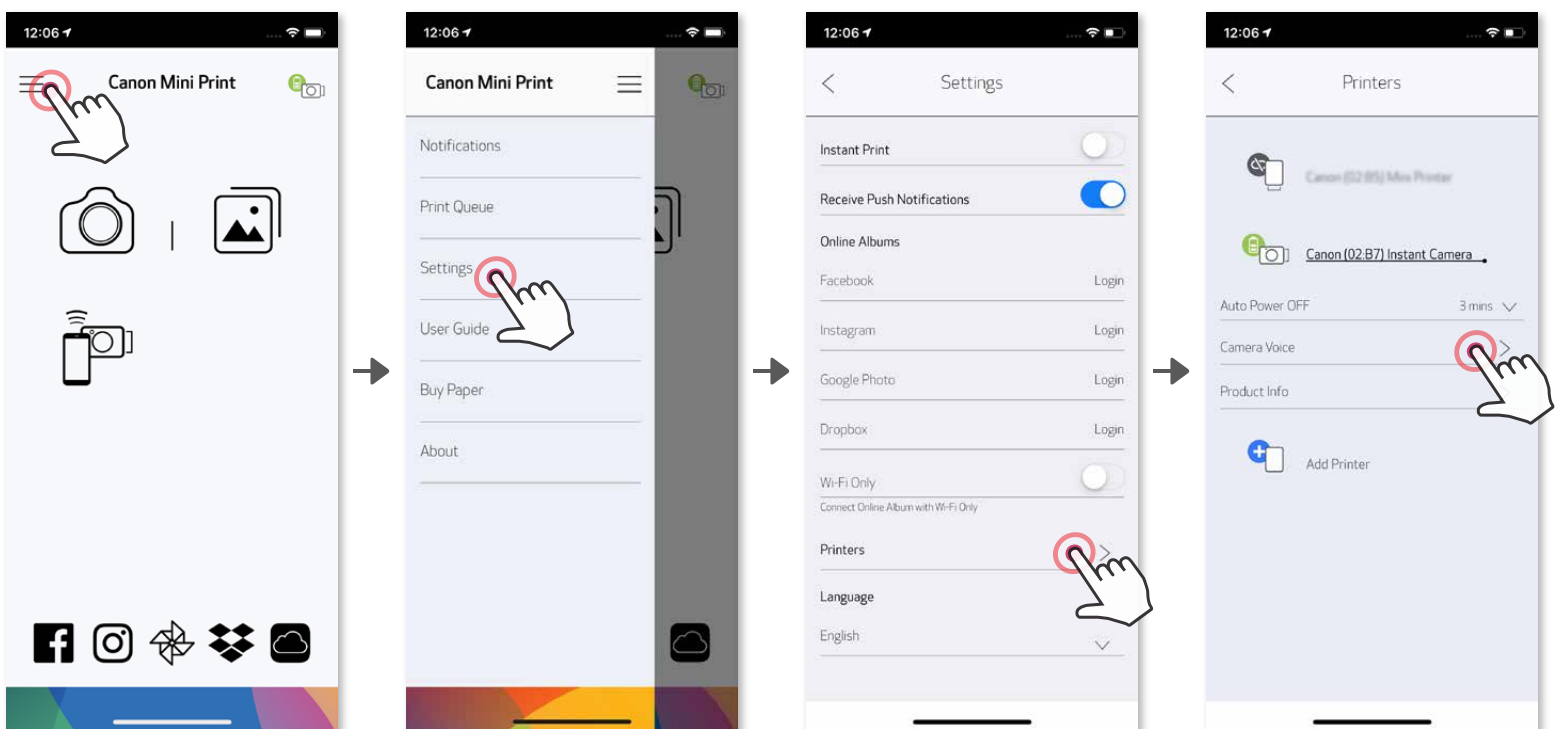
Tippen Sie im Hauptmenü auf  navigieren Sie zu Einstellungen > Drucker, wählen Sie Ihr Gerät aus und tippen Sie auf „Kamerastimme“.







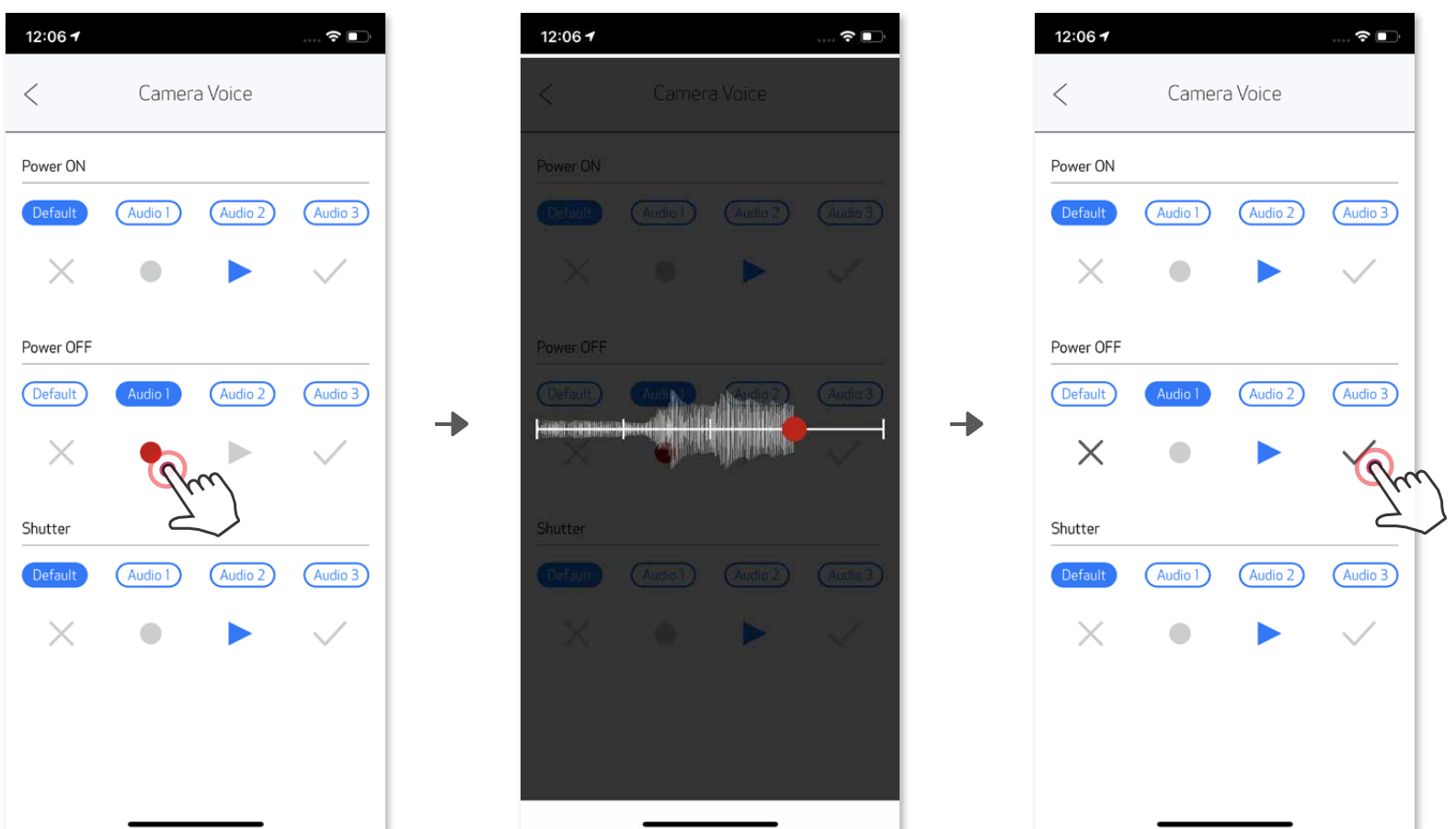











Zum Starten einer Aufnahme tippen Sie auf das Symbol der gewünschten Sounddatei, z. B. **Audio 1**, und dann auf 



Drücken Sie  zum Abspielen des Audios und  um den Soundeffekt zu speichern und auf die Kamera anzuwenden.



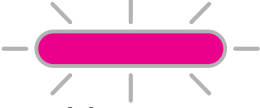

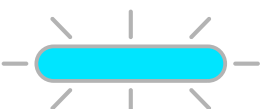



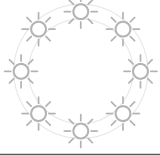
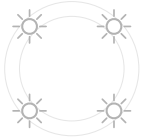

## LED-ANZEIGE

Status	Vorgang/Situation	LED-Anzeige
Einschalten	Drücken und Halten der Ein/Aus-Taste	 Blau >  Weiß
Standby	Nach dem Einschalten des Geräts	 Weiß
Ausschalten	Drücken und Halten der Ein/Aus-Taste	 Aus <span style="float: right;">Lorem ipsum</span>
SMART SHEET™ Fehler	Wenn das Gerät einen falschen SMART SHEET™ oder einen anderen SMART SHEET™-Fehler erkennt	 Blau
Verarbeitung SMART SHEET™	Wenn das Gerät SMART SHEET™ druckt	 Weiß
Kein Papier	Wenn sich auf dem Gerät kein Papier befindet, können keine Fotos gemacht werden	 Rot
Papierstau / Abdeckung offen	Wenn ein Papierstau besteht oder eine Druckerabdeckung geöffnet ist	 Rot
Druckvorbereitung	Druck wird vorbereitet	 Weiß
Foto drucken	Wenn das Gerät ein Foto druckt	 Gelb >  Magenta >  Cyan >  Weiß (Schleife)
MS-Modus (Massenspeichermodus)	Gerät ist mit einem Computer verbunden	 Magenta
MicroSD-Kartenfehler	Daten können nicht auf die MicroSD-Karte geschrieben werden	 Magenta
Temperatur zu hoch	Wenn die Gerätetemperatur zu hoch ist	 Rot (bis die Temperatur wieder normal ist)
Temperatur zu niedrig	Wenn die Gerätetemperatur zu kalt ist	 Cyan (bis die Temperatur wieder normal ist)
Druckkopfkühlung	Überprüfen Sie die Druckkopf­temperatur und lassen Sie ihn vor dem Drucken abkühlen	 Cyan

<b>Niedriger Batteriestatus</b>	Wenn der Akkuladestand auf 20 % sinkt	 Weiß > Rot (Schleife)
<b>Sehr schwache Batterie</b>	Wenn der Akkuladestand zu niedrig ist	 Rot > Weiß (Schleife)
<b>Firmware-Aktualisierung</b>	Wenn das Gerät die Firmware aktualisiert	 Weiß
<b>Seitenverhältnis 2 x 3</b>	Wenn das Seitenverhältnis 2 x 3 ausgewählt ist, blinken 8 LEDs im Aufhelllicht einmal auf.	
<b>Seitenverhältnis 2 x 2</b>	Wenn das Seitenverhältnis 2 x 2 ausgewählt ist, blinken 4 LEDs im Aufhelllicht einmal auf.	

## PROBLEMBEHANDLUNG

Status	LED-Anzeige	Aktionen
<b>MicroSD-Kartenfehler</b>	 Magenta	<ul style="list-style-type: none"> <li>• Prüfen Sie, ob die MicroSD-Karte richtig eingesetzt ist</li> <li>• Prüfen Sie, ob die MicroSD-Karte voll ist</li> <li>• Prüfen Sie, ob die MicroSD-Karte beschädigt ist</li> <li>• Prüfen Sie, ob die MicroSD-Karte kompatibel ist</li> </ul>
<b>Papierzufuhr fehlgeschlagen</b>	 Rot	<ul style="list-style-type: none"> <li>• Öffnen Sie die Abdeckung des Papierfachs, um zu prüfen, ob Canon ZINK™-Fotopapier eingelegt ist</li> </ul>
<b>Papierstau</b>	 Rot	<ul style="list-style-type: none"> <li>• Schalten Sie das Gerät aus und wieder ein. Das Fotopapier wird automatisch ausgegeben</li> </ul>
<b>Kein Papier</b>	 Rot	<ul style="list-style-type: none"> <li>• Legen Sie Canon ZINK™-Fotopapier erneut in das Gerät ein</li> </ul>
<b>Die Druckerabdeckung ist nicht richtig geschlossen</b>	 Rot	<ul style="list-style-type: none"> <li>• Schließen Sie die Druckerabdeckung richtig</li> </ul>
<b>Überhitzt</b>	 Rot	<ul style="list-style-type: none"> <li>• Warten Sie, bis die Gerätetemperatur wieder normal ist, und das Gerät wieder arbeitet</li> </ul>
<b>Verbindung</b>	N/A	<ul style="list-style-type: none"> <li>• Stellen Sie sicher, dass die Bluetooth® -Verbindung des Smartphones korrekt eingestellt ist</li> <li>• Stellen Sie sicher, dass die Auswahl des Geräts in der APP korrekt ist</li> <li>• Stellen Sie sicher, dass das Smartphone-Betriebssystem kompatibel und auf dem neuesten Stand ist</li> </ul>
<b>Fernsteuerung fehlgeschlagen</b>	N/A	<ul style="list-style-type: none"> <li>• Stellen Sie sicher, dass das Gerät mit der App verbunden ist</li> <li>• Stellen Sie sicher, dass die App und die Firmware auf dem neuesten Stand ist</li> </ul>
<b>Angepasster Sound fehlgeschlagen</b>	N/A	<ul style="list-style-type: none"> <li>• Stellen Sie sicher, dass das Gerät mit der App verbunden ist</li> <li>• Stellen Sie sicher, dass die App und die Firmware auf dem neuesten Stand ist</li> </ul>
<b>Gerät funktioniert nicht</b>	N/A	<ul style="list-style-type: none"> <li>• Stellen Sie sicher, dass der Akkuladestand nicht zu niedrig ist. Wenn doch, laden Sie das Gerät auf</li> </ul>
<b>Keine Fotoaufnahmen</b>	N/A	<ul style="list-style-type: none"> <li>• Stellen Sie sicher, dass die Gerätefirmware auf dem neuesten Stand ist</li> <li>• Stellen Sie sicher, dass der Druckwarteschlangenpuffer verfügbar ist</li> <li>• Stellen Sie sicher, dass auf dem Gerät Canon ZINK™-Fotopapier vorhanden ist</li> </ul>

# TECHNISCHE DATEN

Drucktechnologie	ZINK™
Druckauflösung	314 x 600 dpi (Punkte pro Zoll)
Druckgeschwindigkeit	Ungefähr 50 Sekunden (Motor startet und stoppt bei einer Raumtemperatur von 25 °C)
Foto-Seitenverhältnis	2" x 2" oder 2" x 3"
Kompatibles Papier	Canon ZINK™-Fotopapier : ZP-2030-20 (20 Blatt) ZP-2030-50 (50 Blatt) 2" x 3" / Rückseite zum Abziehen und Ankleben
Papierkapazität	Bis zu 10 Blatt ZINK™-Fotopapier und 1 SMART SHEET™
Fotoauflösung	8 MB
Brennweite	25,4 mm
Blende	f 2.2
Fokussierbereich	30cm - ∞
Empfindlichkeit	Auto (ISO 100 - 1600)
Blitz	JA (Auto)
Blitzreichweite	0,5m - 1,0m
Speicherkarte	MicroSD-Karte mit bis zu 256 GB
Stromquelle	Eingebaute wiederaufladbare Li-Polymer-Batterie 700 mAh, 7,4 V
Ladegeschwindigkeit	Zirka 120 Minuten (Voll aufgeladen)
Netzteil	Ausgabestrom: 1 A (min), Spannung: 5 V
Umgebungsparameter	<ul style="list-style-type: none"><li>- Empfohlene Temperatur für den Betrieb, das Aufladen und Lagern des Druckers: 15 °C bis 32 °C</li><li>- Empfohlene Luftfeuchtigkeit für den Betrieb, das Aufladen und Lagern des Druckers: 40 - 55 % relative Luftfeuchtigkeit</li><li>- Betriebstemperatur: 5 °C bis 40 °C</li><li>- Luftfeuchtigkeit für den Betrieb: &lt; 70 % relative Luftfeuchtigkeit</li></ul>
Automatische Ausschaltfunktion	3 Minuten/5 Minuten/10 Minuten (in App auswählbar)
Abmessungen	121 mm (B) x 80,3 mm (H) x 21,5 mm (T)
Gewicht	188 g
Kompatibles OS (für Computer)	Windows 7 / 8 / 8.1 / 10 Mac OSX 10.10 - 10.14
Verbindung	Bluetooth® 4.0
Kompatibles OS	iOS 9.0 oder höher und Android 4.4 oder höher
Mobile Application	Canon Mini Print
Verbindung zum Aufladen und Datentransfer	USB 2.0 (Micro USB)

# APP INSTALLIEREN

## OPTION ①

SUCHEN SIE IN APP STORES NACH „Canon Mini Print“

Für Android™ – von Google Play™

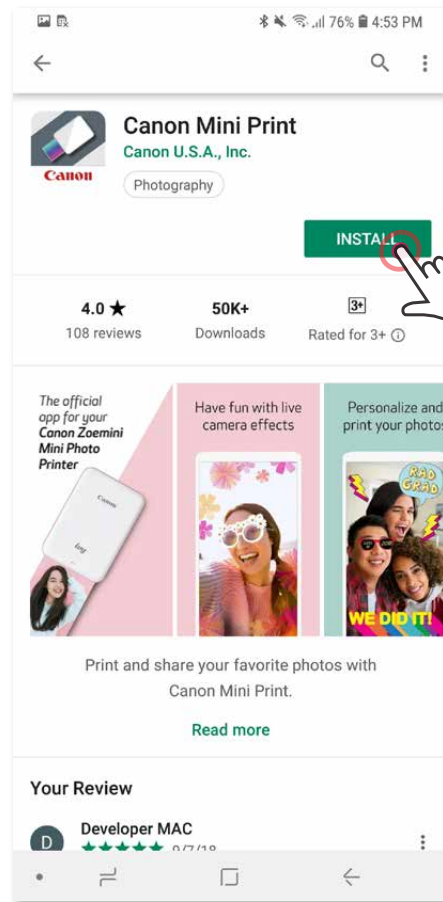
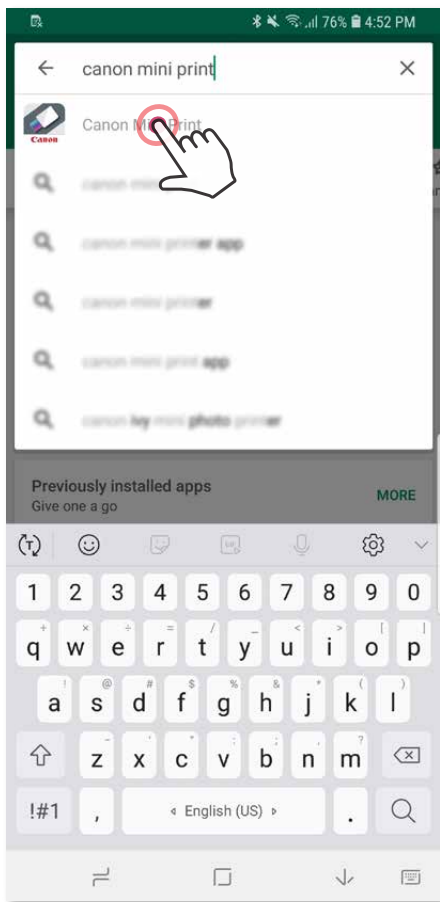

Für iOS® – vom App Store®

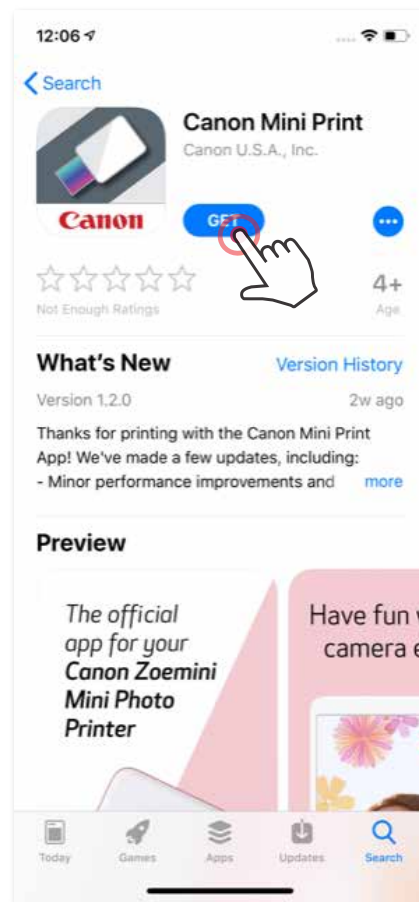
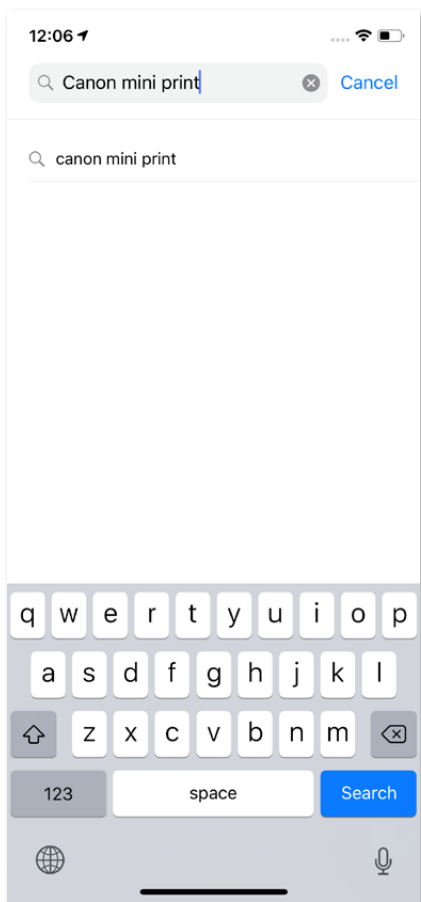

## OPTION ②

QR-CODE VERWENDEN – SCANNEN SIE DEN QR-CODE AUF DER „Kurzanleitung“



Für Android

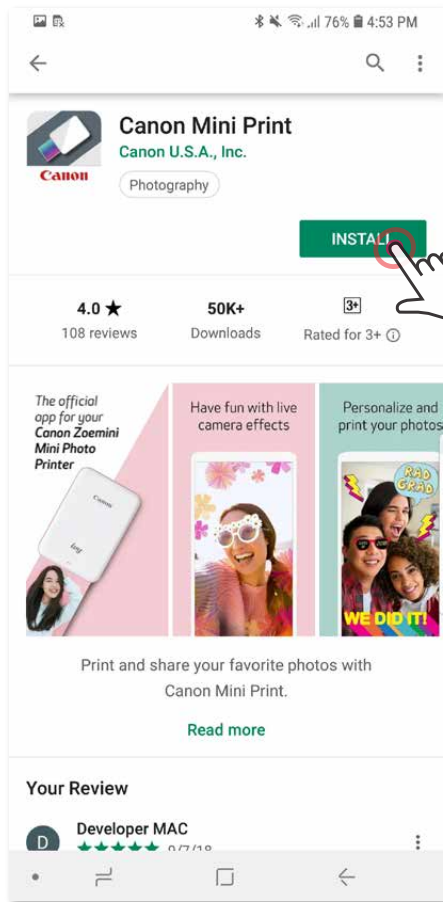

Für iOS

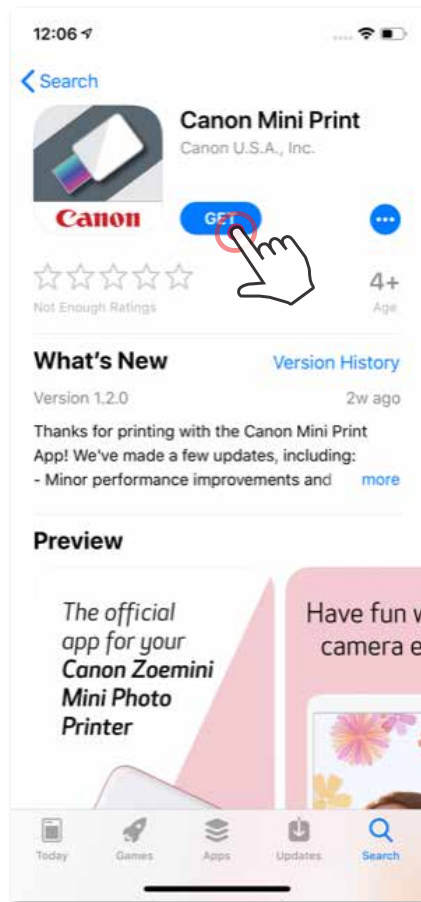

## OPTION ③

Navigieren Sie im Browser zu <https://app.canonminiprint.com/>

## OPTION ④

NFC VERWENDEN für Android

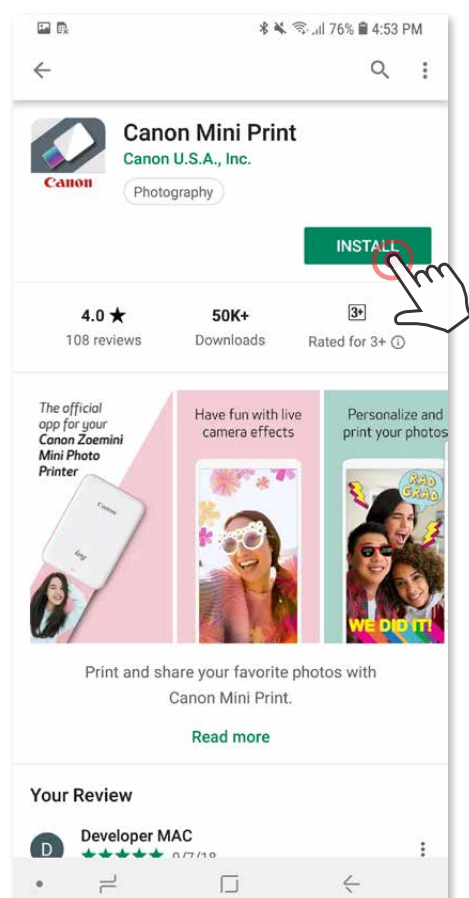
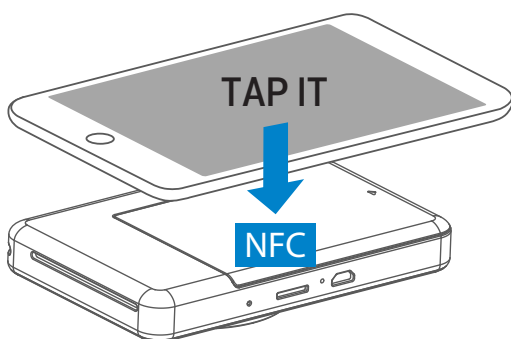



# KOPPELN VON MOBILGERÄT UND SOFORTBILDKAMERA UND MINI-FOTODRUCKER

## Koppeln unter Android

- ① Schalten Sie den Drucker ein, indem Sie den Einschaltknopf gedrückt halten, bis der LED-Status leuchtet.
- ② Öffnen Sie die „Einstellungen“ des Mobilgeräts, um das Koppeln mit dem Drucker mittels Bluetooth® zu ermöglichen.

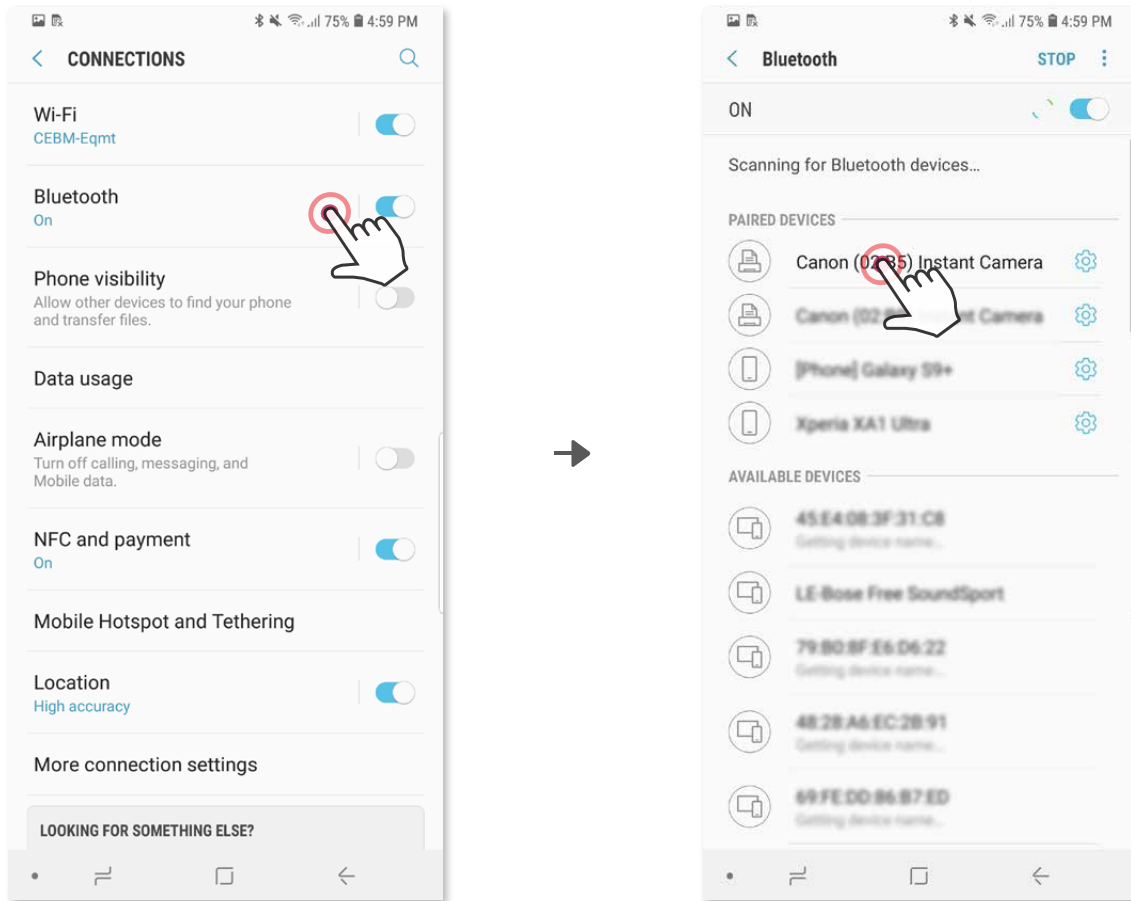

- ③ **OPTION A** - fügen Sie der App den Drucker hinzu. Tippen Sie auf das Symbol oben rechts, und wählen Sie Ihren Drucker aus. Bei hergestellter Verbindung ändert sich das Symbol und zeigt den Akkustand an.

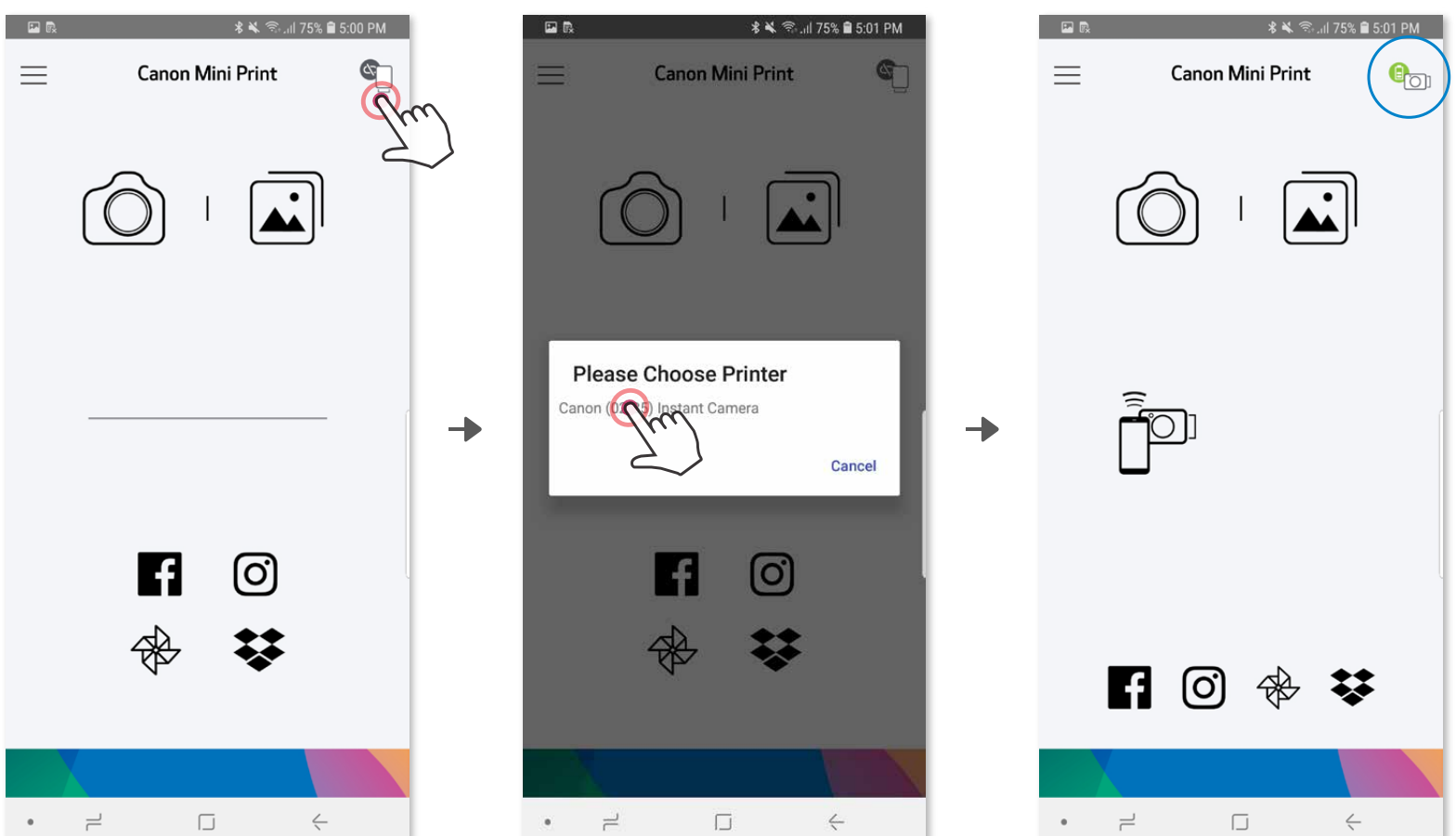

③ **OPTION B** - fügen Sie der App den Drucker hinzu. Tippen Sie in den „Einstellungen“ im Hauptmenü auf „Drucker“ und dann auf „Drucker hinzufügen“ und wählen Sie den Drucker aus.

Bei hergestellter Verbindung erscheint Ihr Drucker in der Liste „Drucker“, außerdem ändert sich das Symbol und zeigt den Akkustand an.

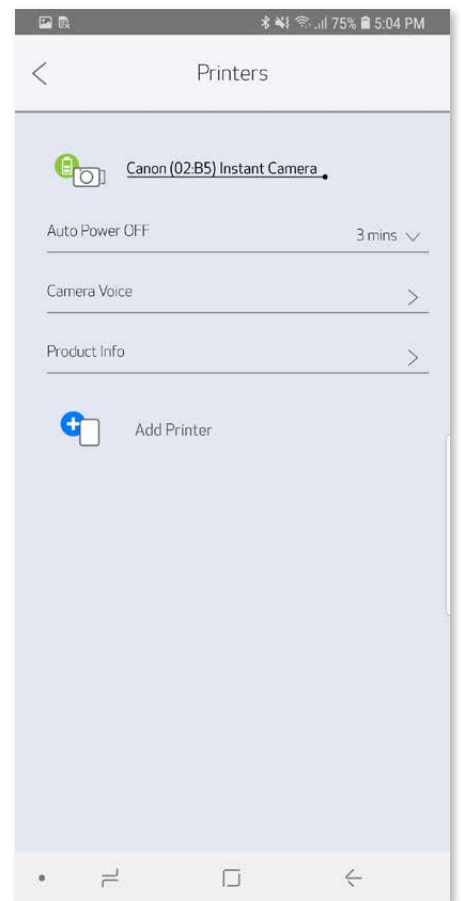
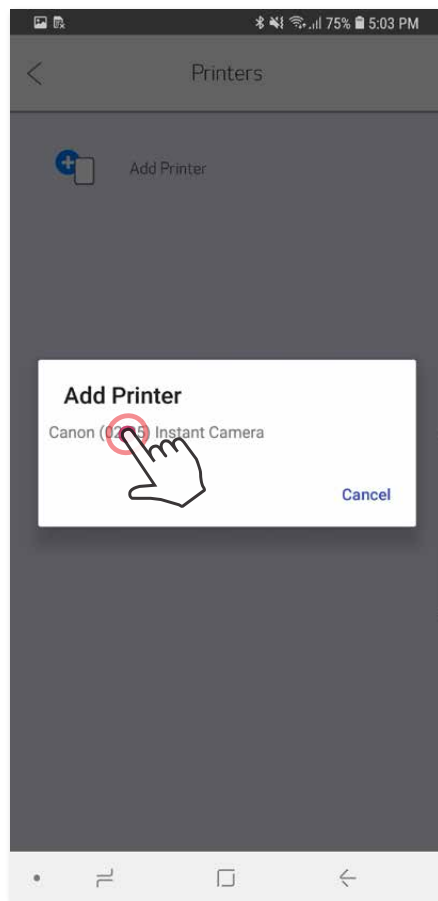
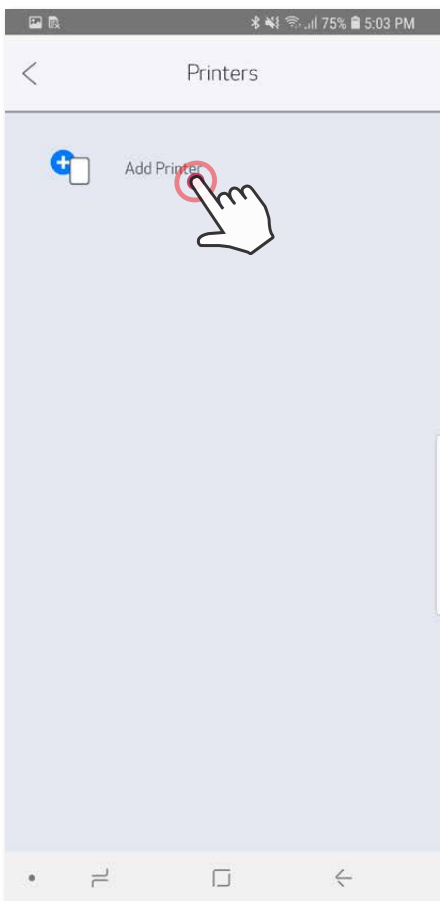
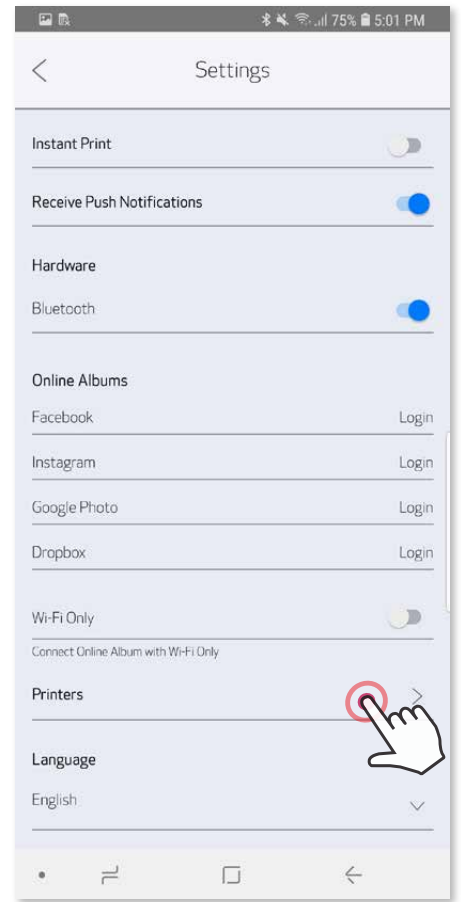
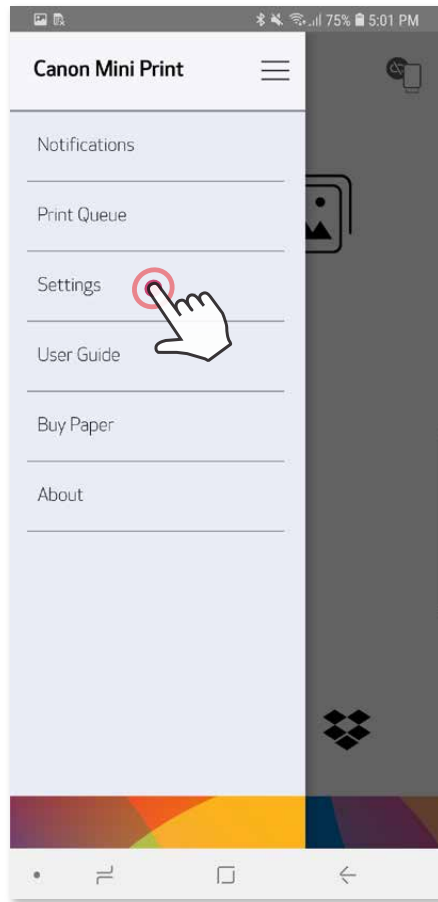
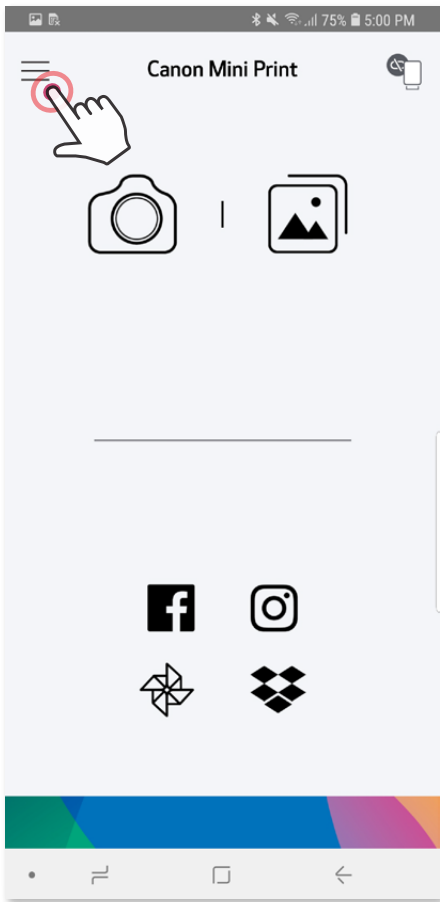

## Koppeln unter iOS

- ① Schalten Sie den Drucker ein, indem Sie den Einschaltknopf gedrückt halten, bis die LED leuchtet
- ② Öffnen Sie die „Einstellungen“ des Mobilgeräts, um das Koppeln mit dem Drucker mittels Bluetooth® zu ermöglichen.

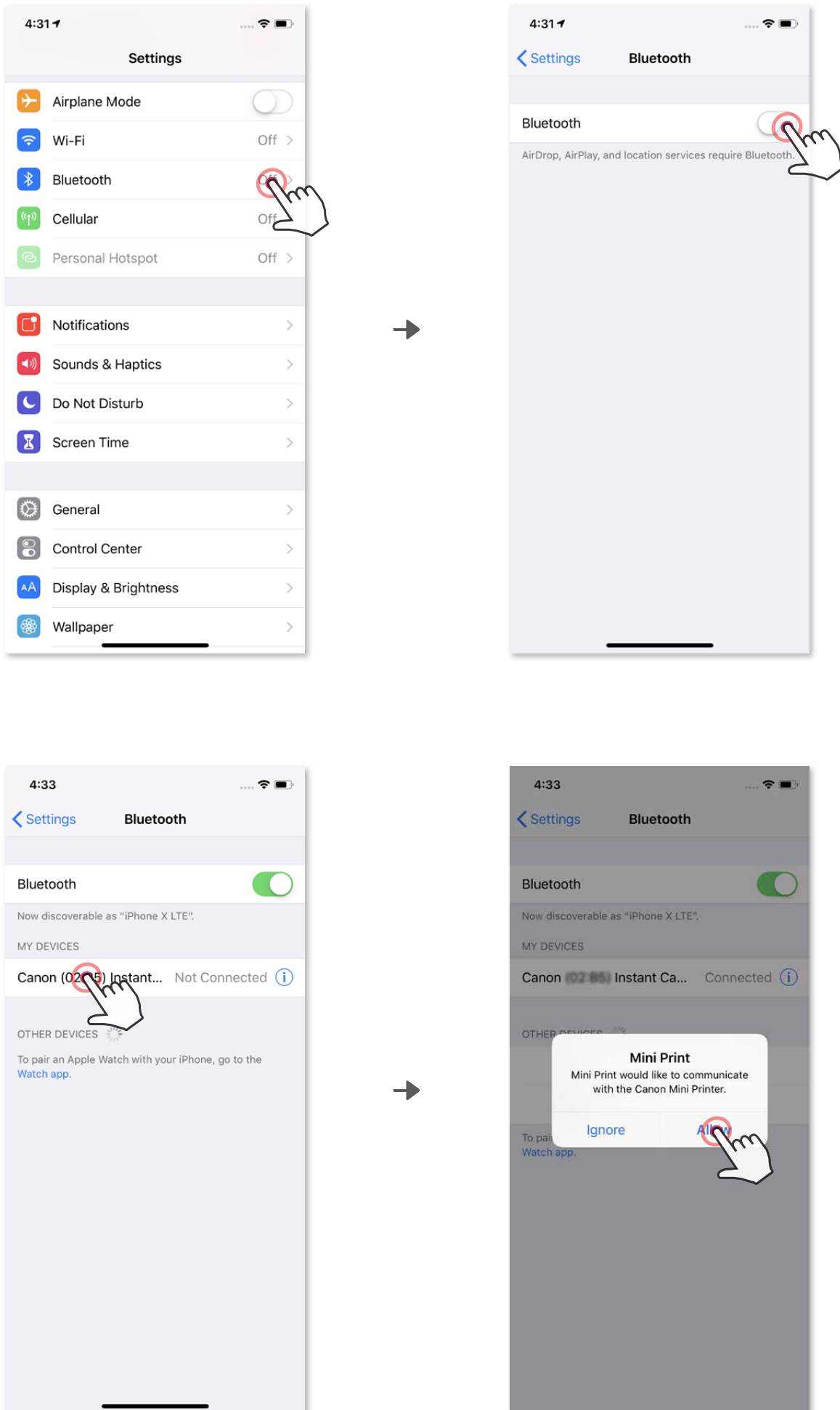

- ③ **OPTION A** - fügen Sie der App den Drucker hinzu. Tippen Sie auf das Symbol oben rechts, und wählen Sie Ihren Drucker aus.  
Bei hergestellter Verbindung ändert sich das Symbol und zeigt den Akkustand an.

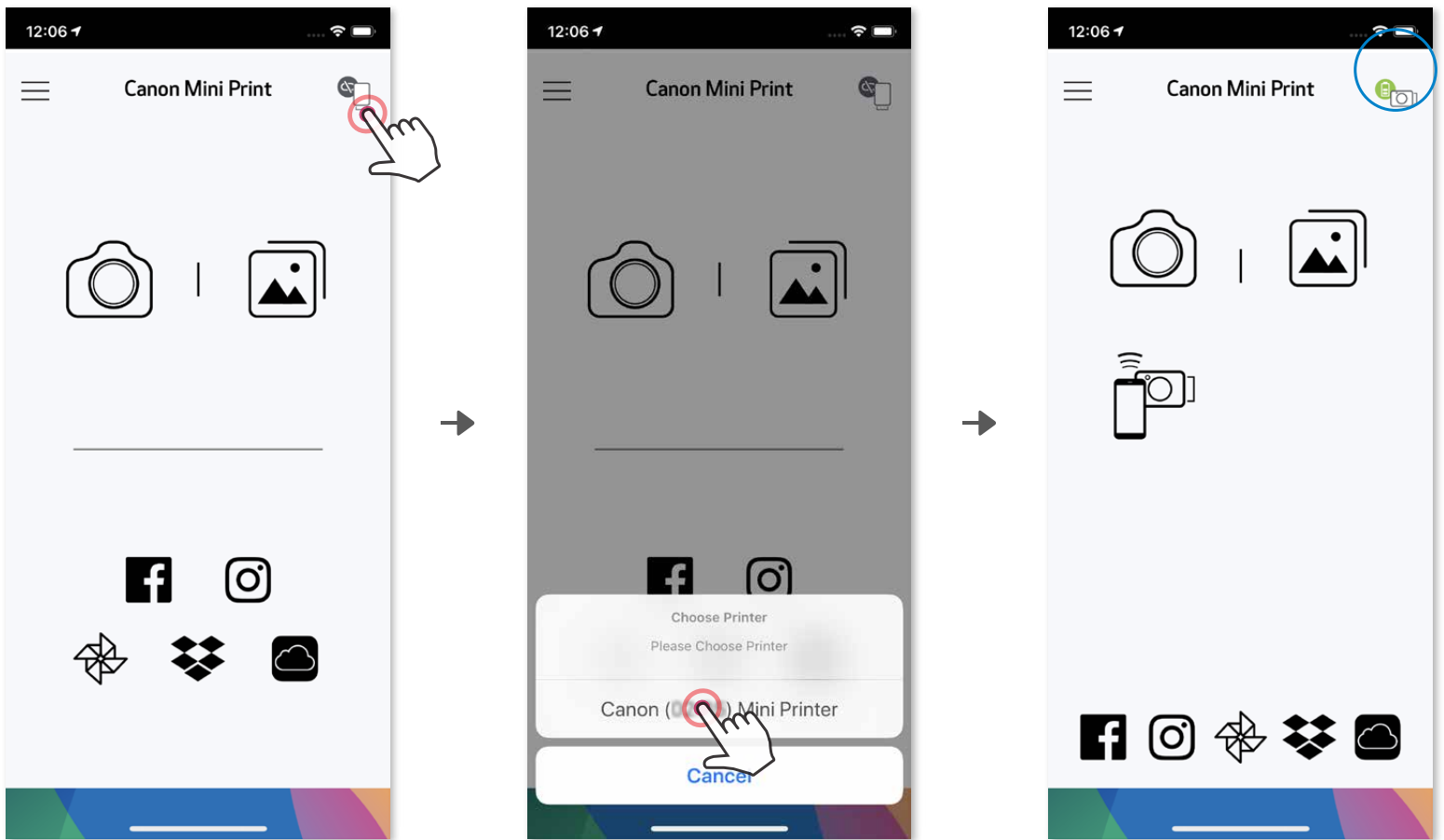

— ODER —

- ③ **OPTION B** - fügen Sie der App den Drucker hinzu. Tippen Sie in den „Einstellungen“ im Hauptmenü auf „Drucker“ und dann auf „Drucker hinzufügen“ und wählen Sie den Drucker aus.  
Bei hergestellter Verbindung erscheint Ihr Drucker in der Liste „Drucker“, außerdem ändert sich das Symbol und zeigt den Akkustand an.

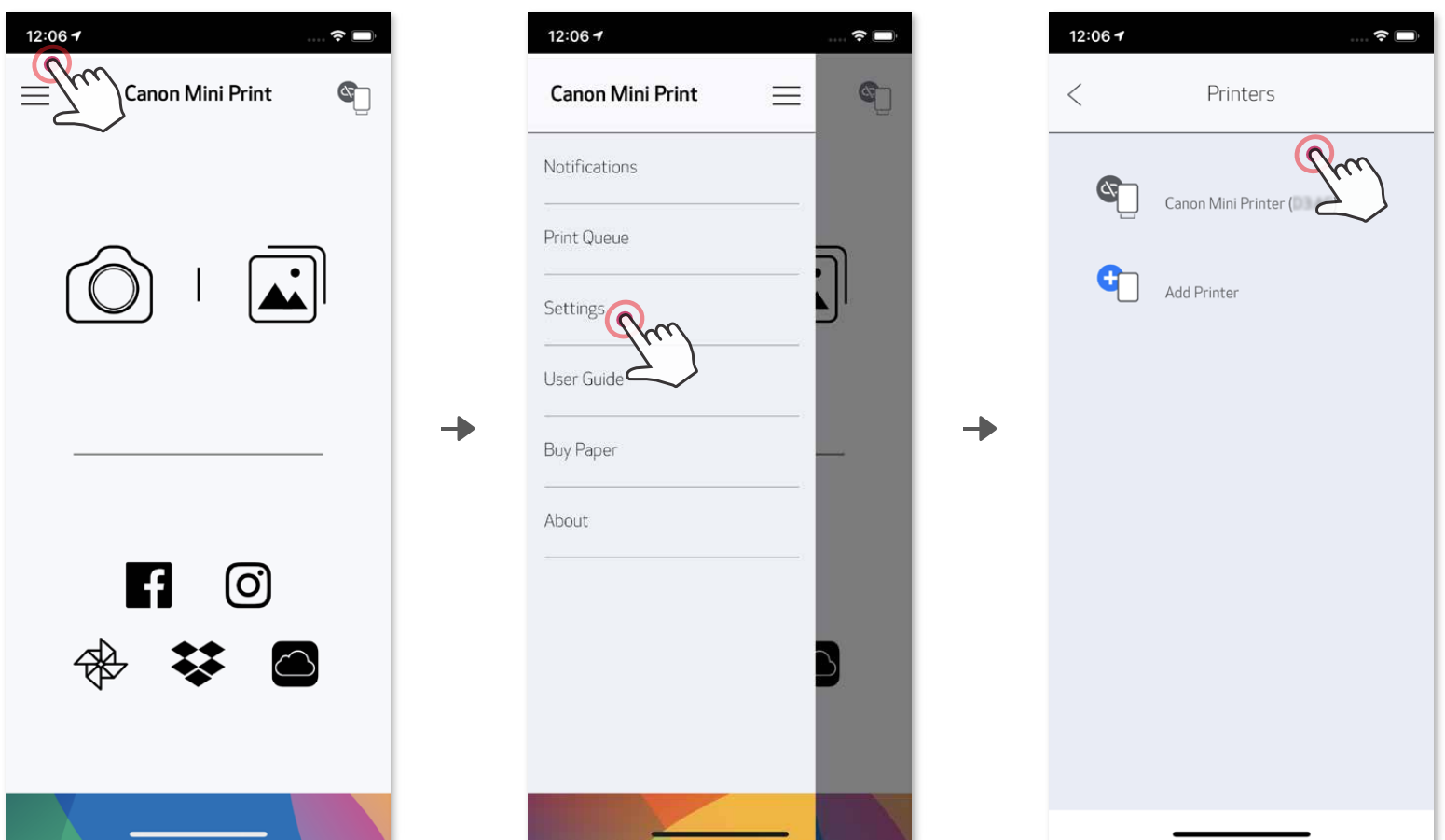

## Koppeln unter Android (mit NFC)

- ① Auf Ihrem Mobilgerät müssen NFC und Bluetooth® aktiviert sein.
- ② Öffnen Sie die Canon Mini Print-App.
- ③ Platzieren Sie Ihr Mobilgerät auf dem Drucker.
- ④ Folgen Sie den Anweisungen auf dem Bildschirm, um die Kopplung und Verbindung zum ersten Mal abzuschließen. Der Drucker wird automatisch mit dem Mobilgerät gekoppelt.

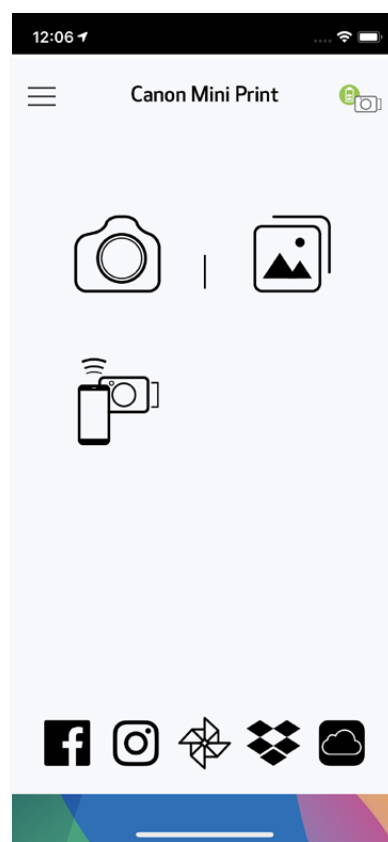
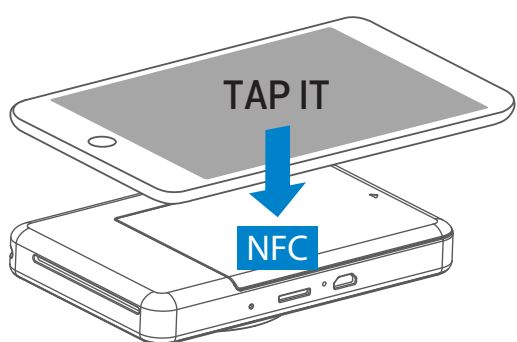

### ! HINWEISE

#### Druckerstatussymbol (in App angezeigt)

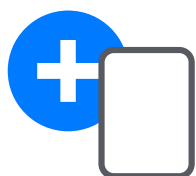

Neuen Drucker hinzufügen



Drucker nicht verbunden



Drucker verbunden  
(Akkustatus wird angezeigt)

#### Koppeln

- Jeweils ein Drucker kann mit einem iOS/Android-Gerät gekoppelt werden.
- Ein iOS/Android-Gerät kann mit mehreren Druckern verbunden werden. Zum Koppeln eines weiteren Druckers tippen Sie im Hauptmenü in den Druckereinstellungen auf „Drucker hinzufügen“.
- Suchen Sie nach einem Drucker namens „Canon (xx:xx) Instant Camera“, und koppeln Sie diesen. Die letzten vier Ziffern der MAC-Nummer (xx:xx) auf dem Etikett im Drucker müssen übereinstimmen.
- Die Suche und Übertragung mittels Bluetooth® kann abhängig von der Umgebung fehlschlagen. Überprüfen Sie den Bluetooth® -Status Ihres Mobilgeräts, und versuchen Sie es noch einmal.

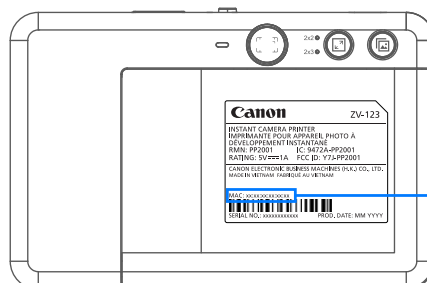
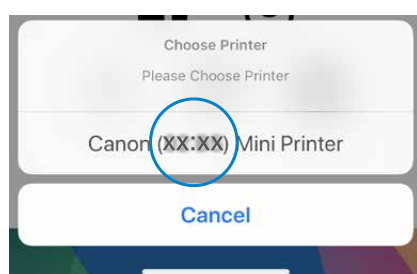

MAC: xx:xx:xx:xx:xx:xx



# BENUTZEROBERFLÄCHE

## STARTBILDSCHIRM

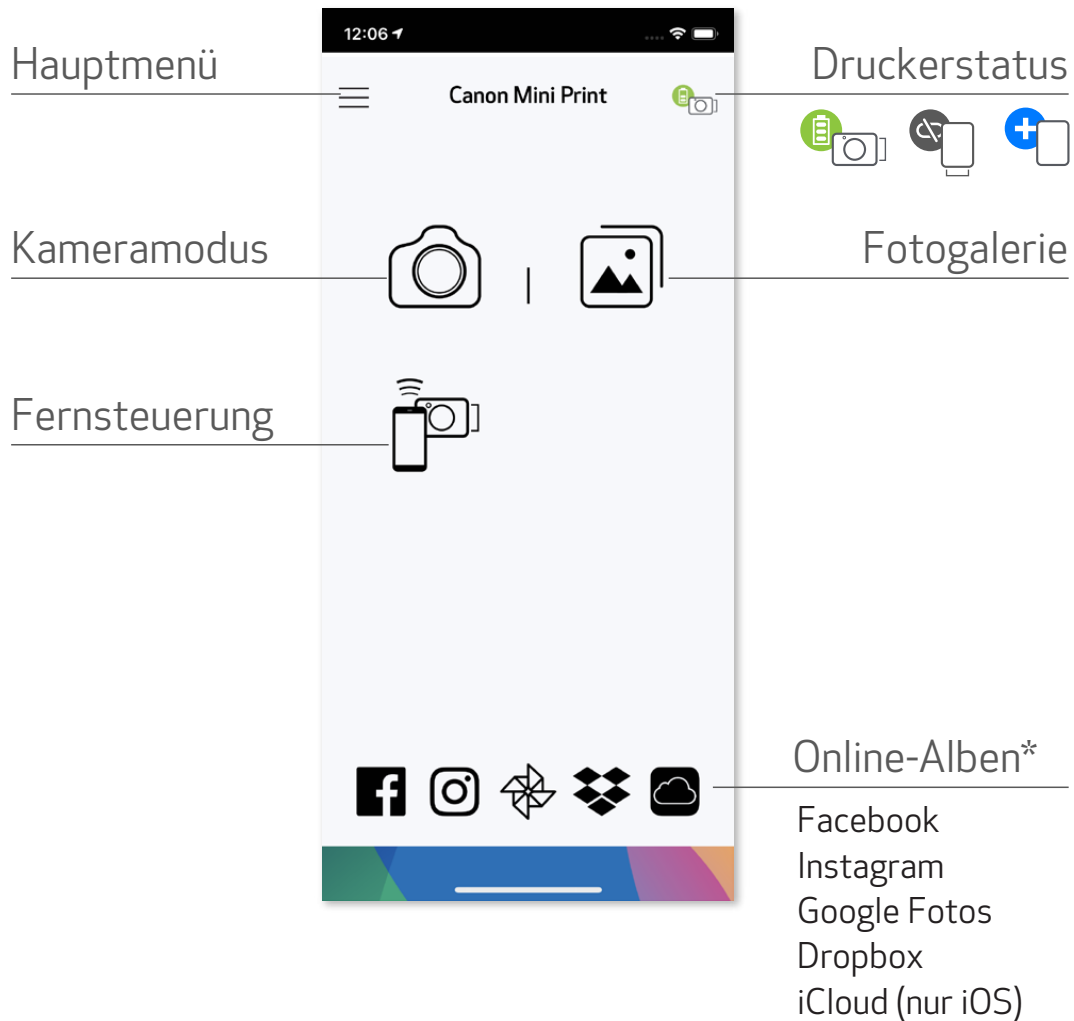

## HAUPTMENÜ

App-interne Meldungen anzeigen

Fotos in Druckwarteschlange anzeigen und löschen

Auf Informationen und Einstellungen des gekoppelten Druckers zugreifen

Onlinebenutzerhandbuch und häufig gestellte Fragen anzeigen

Fotopapier im Onlineshop kaufen

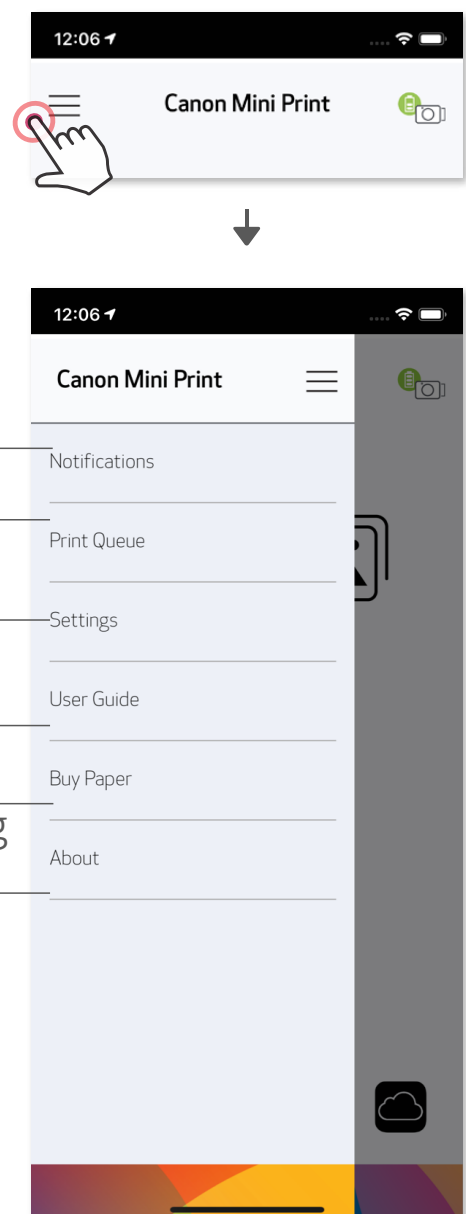

App-Version, Benutzervertrag und Datenschutzerklärung aufrufen



App-Verhalten, Features und verfügbare Online-Alben hängen möglicherweise von Ihrem Gerät und Ihrer Region ab.

\* Internetverbindung erforderlich. Erfordert aktive Social Media- oder Cloud-Konten.

## SMARTPHONE-KAMERA

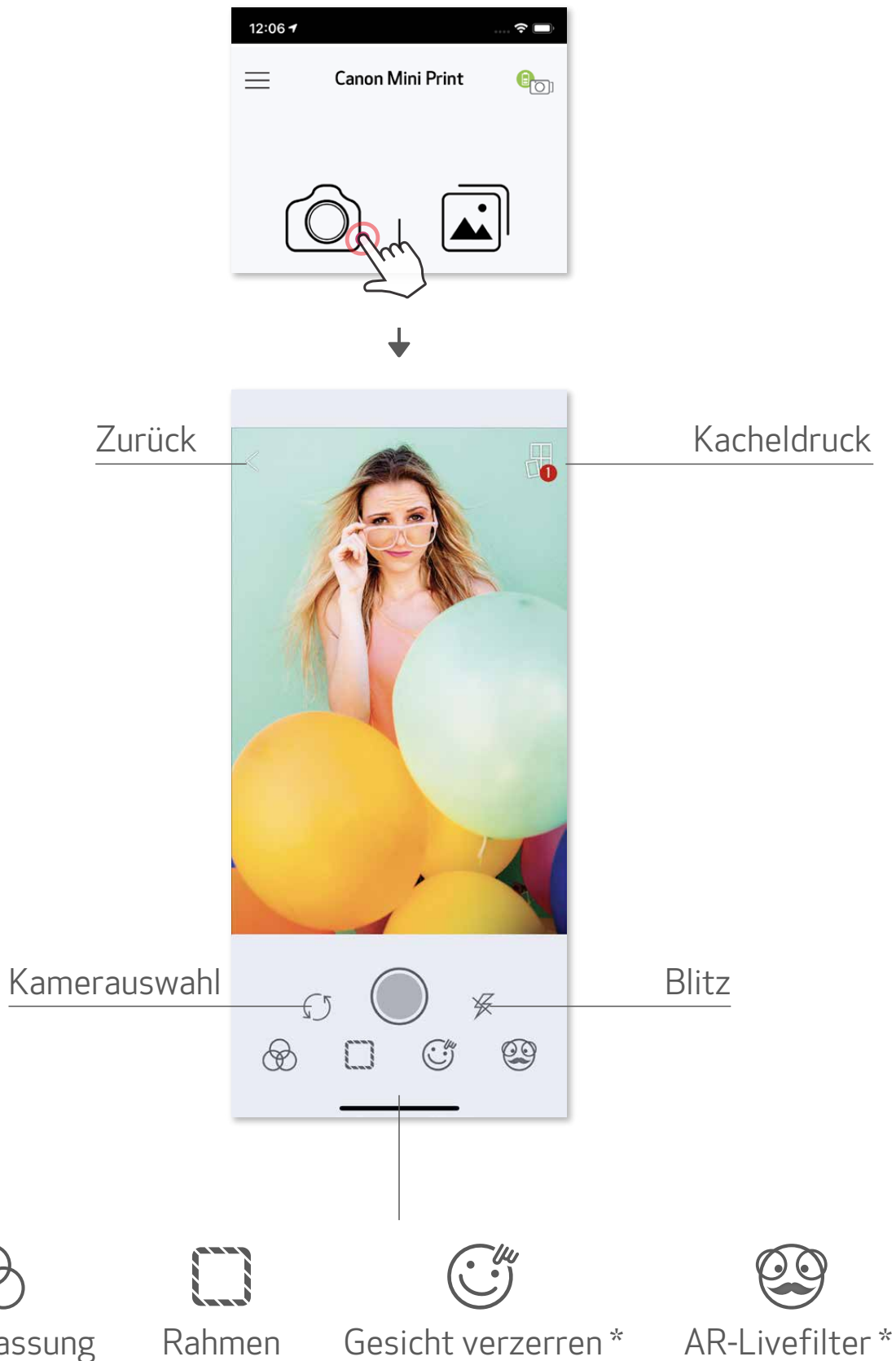

- ① Tippen Sie im Startbildschirm auf , um mit Ihrer Smartphone-Kamera ein Foto aufzunehmen. (Tippen Sie optional auf die Symbole unten, um ein Foto mit Effekten aufzunehmen.)
- ② Ein aufgenommenes Foto können Sie drucken, bearbeiten, teilen oder speichern.
- ③ Tippen Sie auf , um zu drucken.



\* Gesichtserkennung im Bild erforderlich

# FOTOGALERIE

In der Fotogalerie werden Fotos in der Galerieansicht sowie in der Ordner- und Kalenderansicht angezeigt.

- ① Tippen Sie auf dem Startbildschirm auf  um die Fotogalerie anzuzeigen.
- ② Ein ausgewähltes Foto können Sie drucken, bearbeiten, teilen oder speichern.
- ③ Tippen Sie auf  um zu drucken.

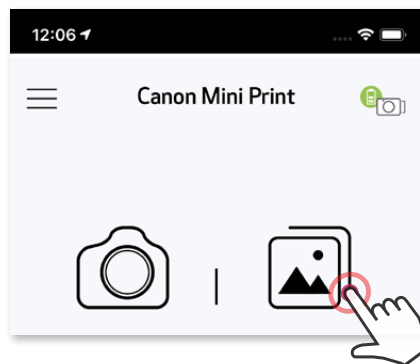

Alle Fotos – Galerie

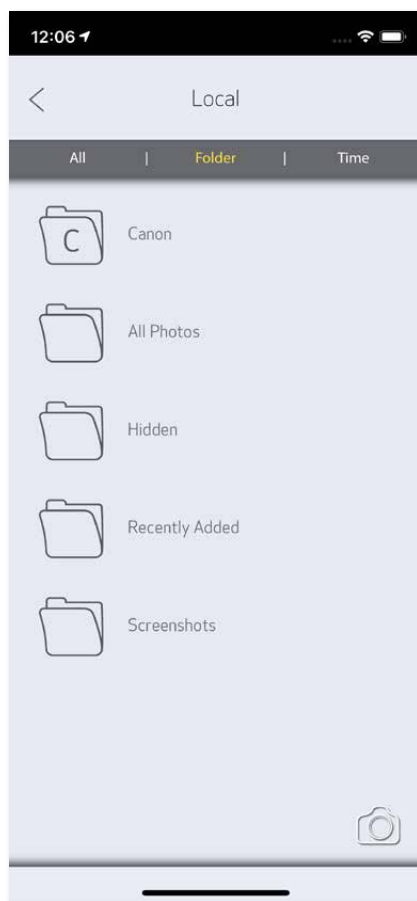

Ordneransicht



Kalenderansicht

# FOTOS DRUCKEN

- ① Tippen Sie auf  wenn Sie bereit sind, Ihr Foto zu drucken.  
*Vergewissern Sie sich, dass der Drucker eingeschaltet und gekoppelt/verbunden ist.*



Auf der Druckwarteschlangen-Seite können Sie Folgendes tun:

- ① Tippen Sie auf , um ein Foto in der Druckwarteschlange zu löschen
- ② Ändern Sie die Druckreihenfolge, indem Sie auf ein Foto tippen und streichen
- ③ Tippen Sie und brechen Sie den Druck eines bestimmten Fotos ab. Es wird ein Pausenzeichen angezeigt.

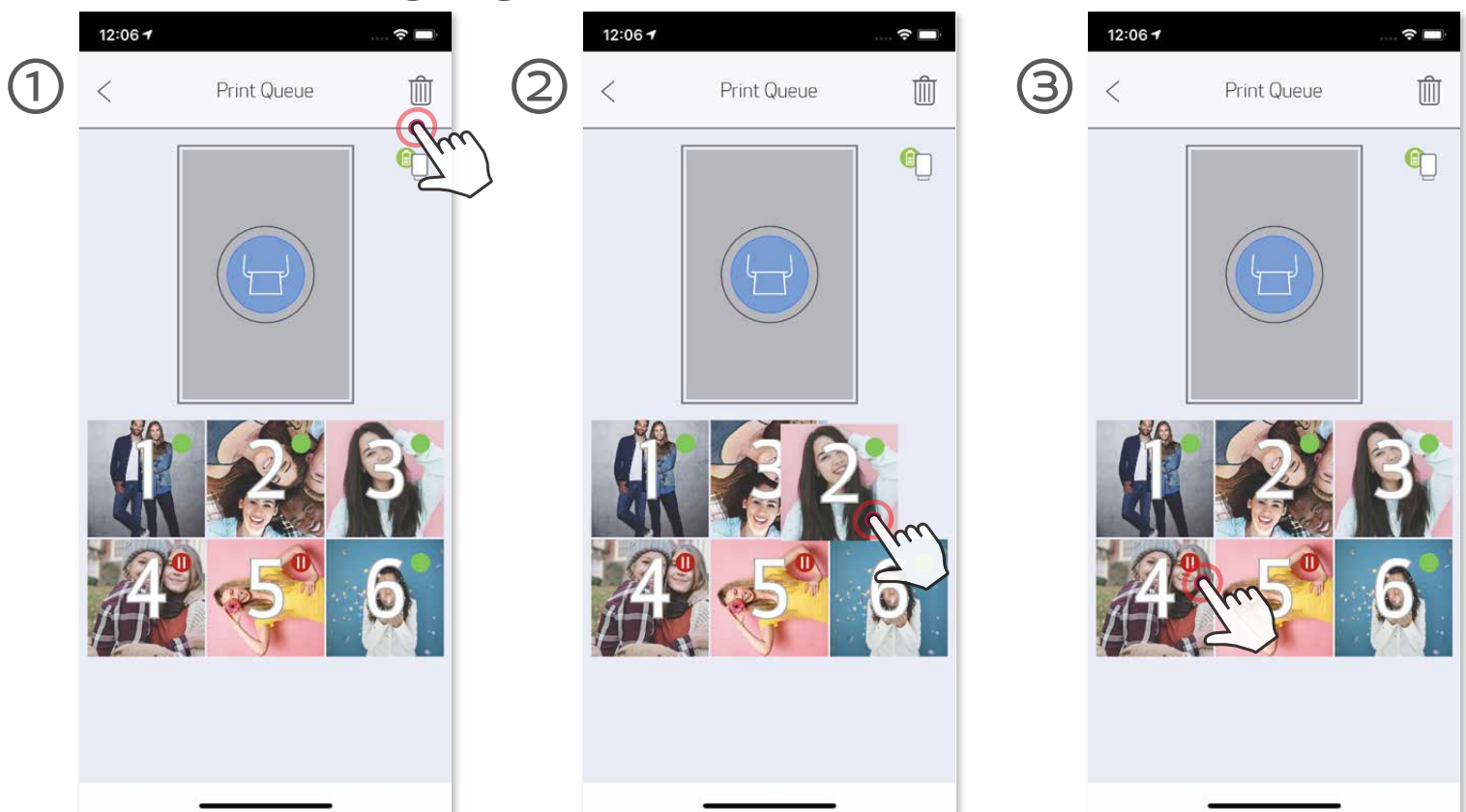

Hinweis zur Druckwarteschlange: Ihr Bild wird in der Druckwarteschlange gespeichert, wenn ein Foto gesendet wurde und Ihr Drucker nicht eingeschaltet und verbunden ist. Sobald Ihr Drucker wieder eingeschaltet und verbunden ist, werden Sie gefragt, ob Sie das Bild in der Druckwarteschlange drucken möchten. Zum Anzeigen oder Löschen von Fotos in der Druckwarteschlange tippen Sie im Hauptmenü auf Druckwarteschlange.

## ! HINWEISE

- Das Druckbild kann sich vom Originalbild unterscheiden, da sich die „Bildschirmtechnologie“ zur Farbdarstellung auf einem Mobilgerät von der „Drucktechnologie“ zum Drucken von Farbe auf Papier unterscheidet. (ZINK-Technologie).
- Ziehen Sie das Papier während des Druckens oder bei einem Papierstau nicht gewaltsam heraus.
- Öffnen Sie die obere Abdeckung nicht während des Druckens. Möglicherweise wird die Druckqualität beeinflusst.
- Wenn der Drucker vibriert oder geschüttelt wird, kann die Qualität des Fotodrucks beeinträchtigt werden.

## FOTOS BEARBEITEN

Sie können Ihr Bild mit Bearbeitungsoptionen wie Filter, Sticker, Text und mehr anpassen.

- ① Tippen Sie in der Leiste unten im Bildschirm auf die Symbole.
- ② Passen Sie Fotos nach Belieben an.
- ③ Vergessen Sie nicht, Ihre Änderungen zu speichern, zu teilen oder auszudrucken, bevor Sie den Bildschirm verlassen.



\* Gesichtserkennung im Bild erforderlich

## KACHELDRUCK VERWENDEN

Verwenden Sie die Funktion „Kacheldruck“, um ein einzelnes Foto auf mehrere Blätter zu drucken und einen größeren Kacheldruck zu erstellen.

- ① Wenn Sie zum Drucken bereit sind, tippen Sie auf . Tippen Sie anschließend auf die Kacheloptionen für 2 x 2 oder 3 x 3 Fotos.  
(Die Bildaufteilung wird anhand von Linien veranschaulicht.)



- ② Tippen Sie auf , um die Kacheln zu drucken, und kombinieren Sie sie zu einem größeren Kacheldruck.







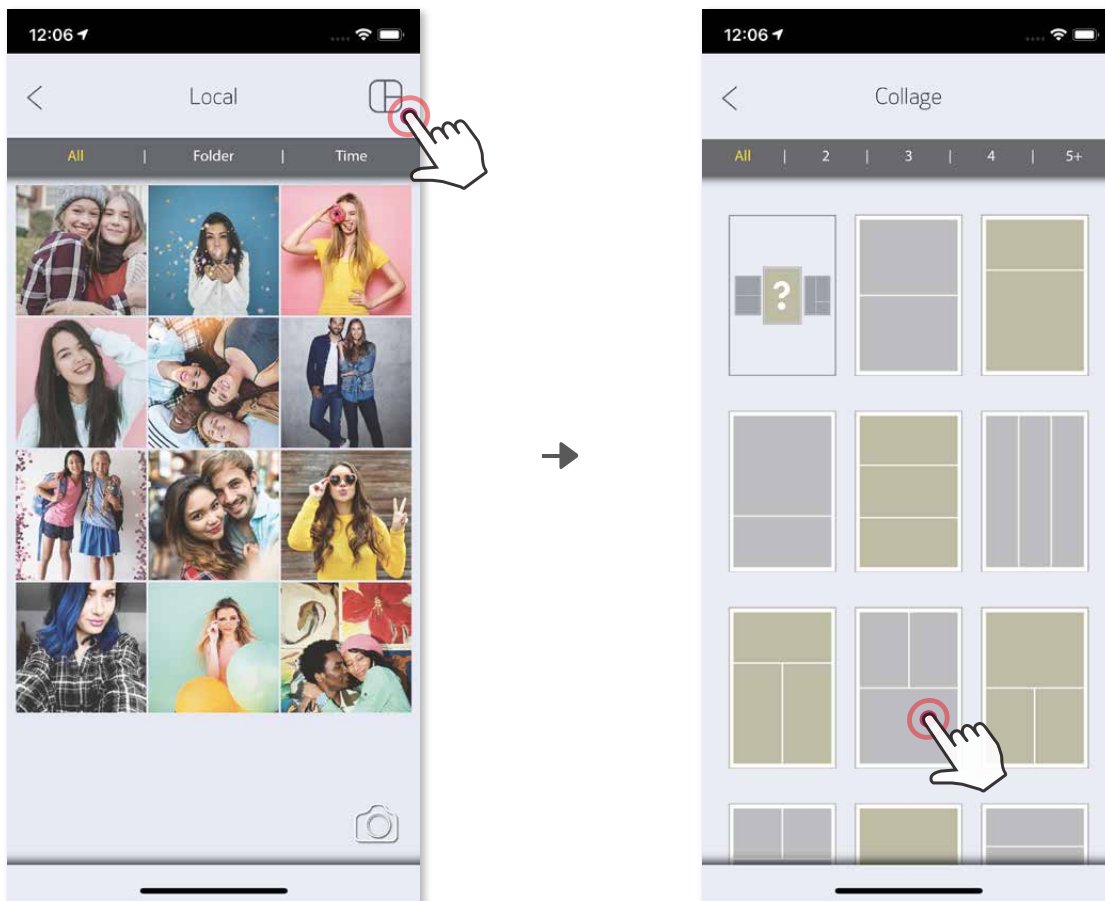

## COLLAGENDRUCK VERWENDEN

Drucken Sie mit der Funktion „Collage“ bis zu 6 Fotos auf einem 2x3-Blatt.

- 1 Öffnen Sie Ihre Fotos in der Fotogalerie oder in Online-Alben.
- 2 Tippen Sie auf  , um die Collagenvorlagen anzuzeigen, und wählen Sie die gewünschte Vorlage (mit 2 bis 6 Fotos)



- 3 Markieren Sie die für die Vorlagen benötigten Fotos, und tippen Sie auf „Ausgewählt“ .
- 4 Passen Sie die Bilder in Ihrer Collage nach Wunsch an und tippen Sie zum Drucken auf  , zum Teilen auf  oder zum Speichern auf  .

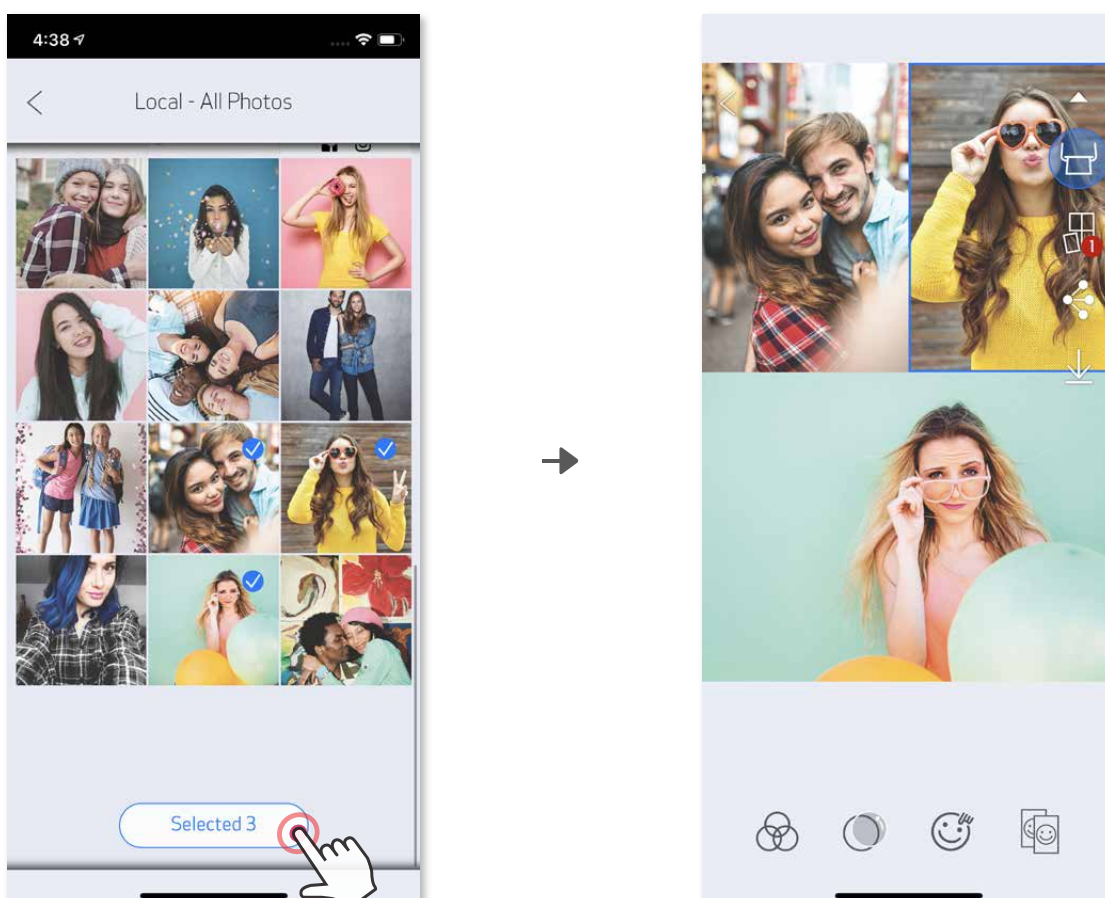

# FOTOS TEILEN

Sie können Ihre Fotos und Bearbeitungen leicht teilen oder speichern.

- ① Tippen Sie auf  um die Geräteoptionen zu öffnen.
- ② Verwenden Sie zum Teilen eine aufgelistete App, oder speichern Sie die Fotos im Fotospeicher des Geräts.



Android

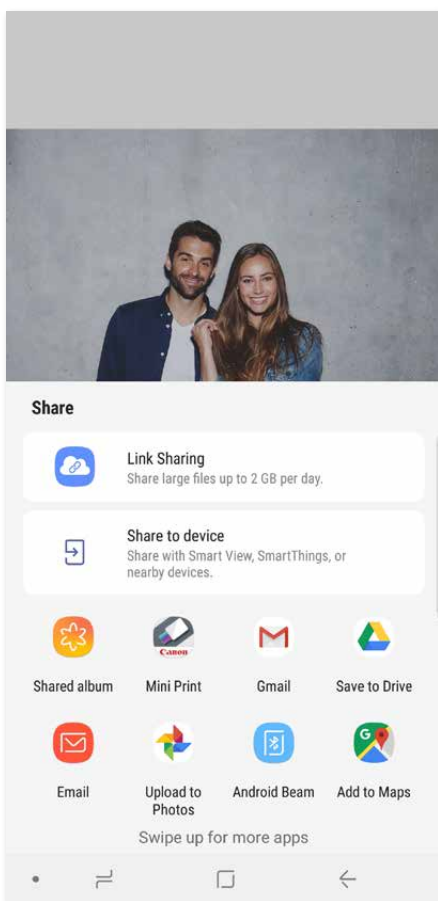

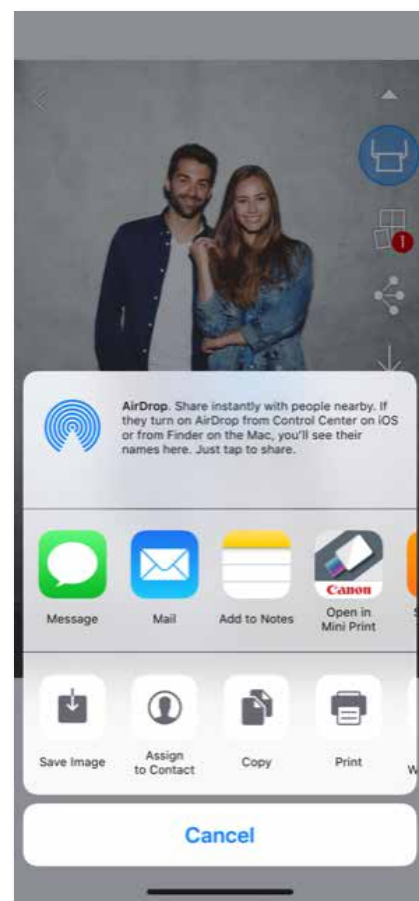

iOS



# FOTOS SPEICHERN

Speichern Sie Ihre Fotos einfach im Ordner „Canon“ der App.

- ① Tippen Sie auf  um Ihr Foto zu speichern.
- ② Zum Anzeigen gespeicherter Fotos tippen Sie auf , tippen Sie anschließend auf „Ordner“ und dann auf „Canon“.

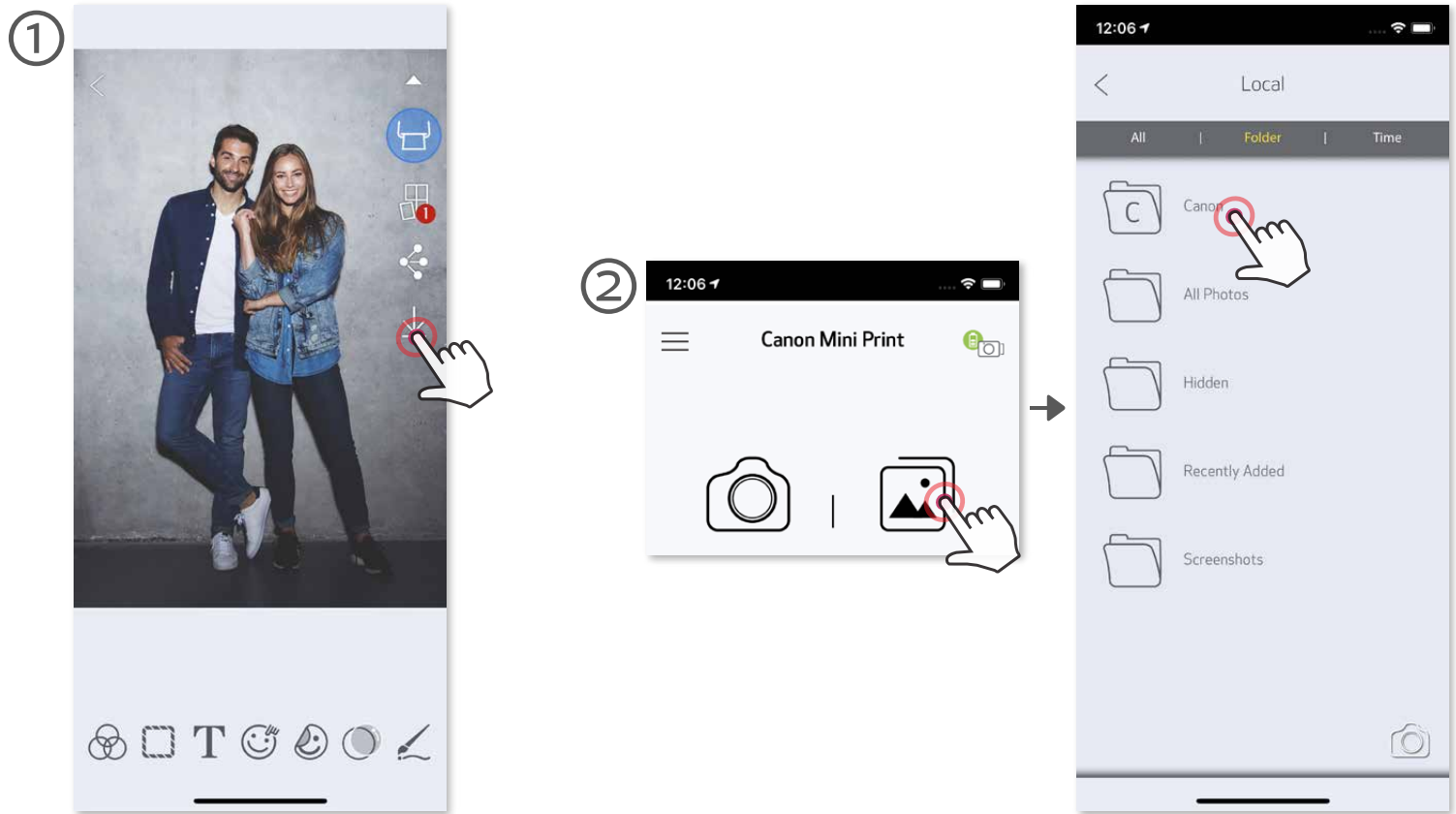

Zum Löschen eines Fotos aus dem Ordner „Canon“ der App tippen Sie auf  um die Fotogalerie anzuzeigen.

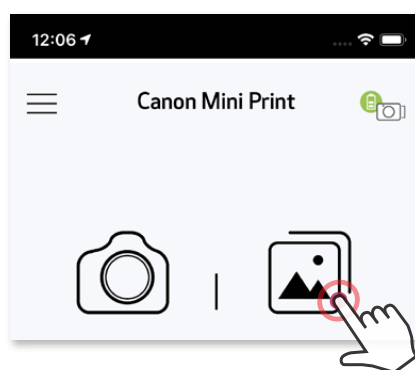

- ① Tippen Sie auf „Ordner“ und dann auf „Canon“.
- ② Tippen Sie auf , und wählen Sie die Fotos, die dauerhaft gelöscht werden sollen.

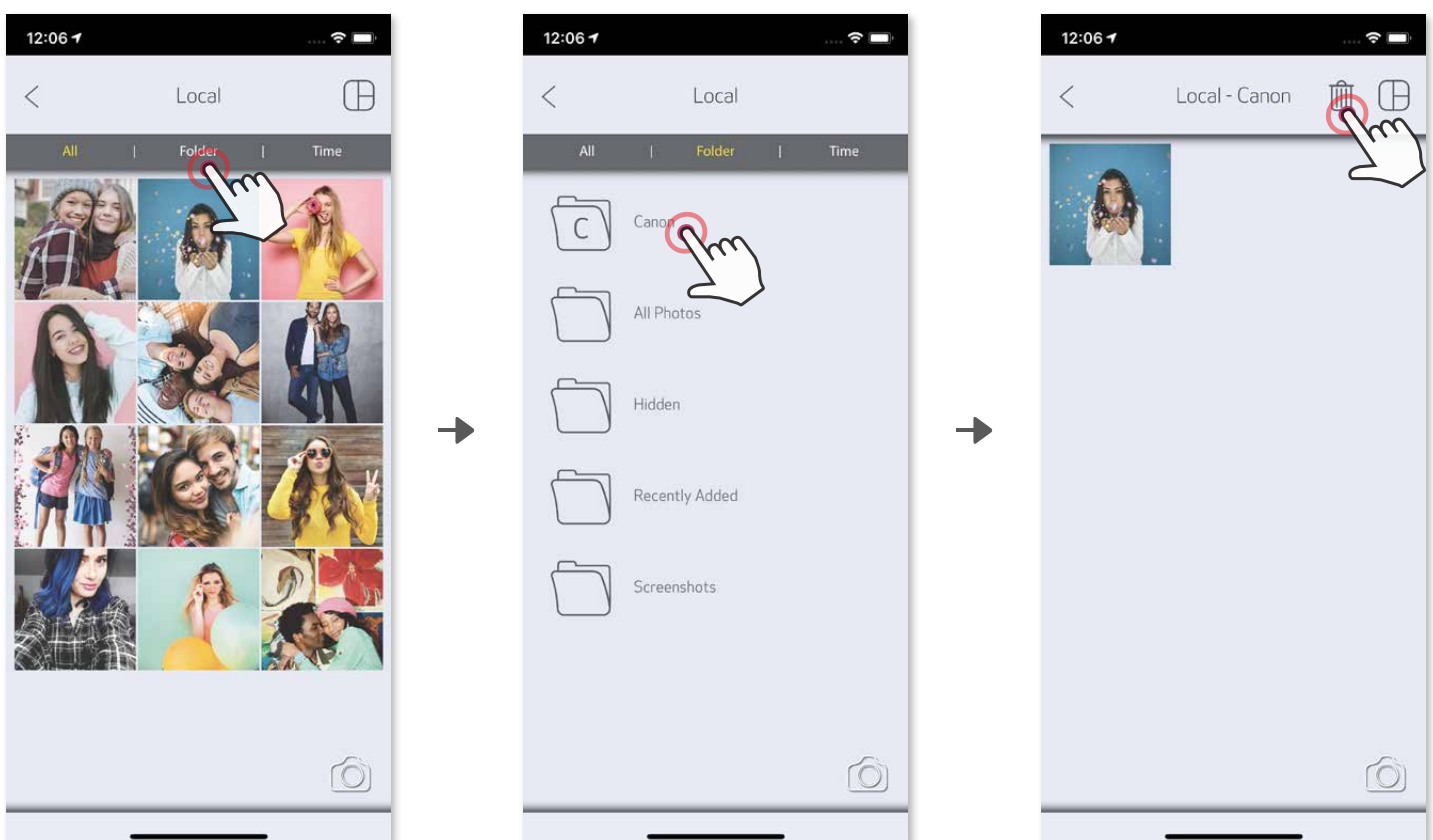



# AN MINI PRINT SENDEN

Senden Sie ein Foto der Fotogalerie Ihres Geräts oder aus der Kamera an die Canon Mini Print-App

## Für Android

- ① Wählen Sie in der Galerie Ihres Geräts ein Foto, und tippen Sie auf die Schaltfläche „Teilen“.
- ② Tippen Sie auf das Mini Print-Symbol, um das Foto an die App zu senden und zu bearbeiten oder zu drucken.

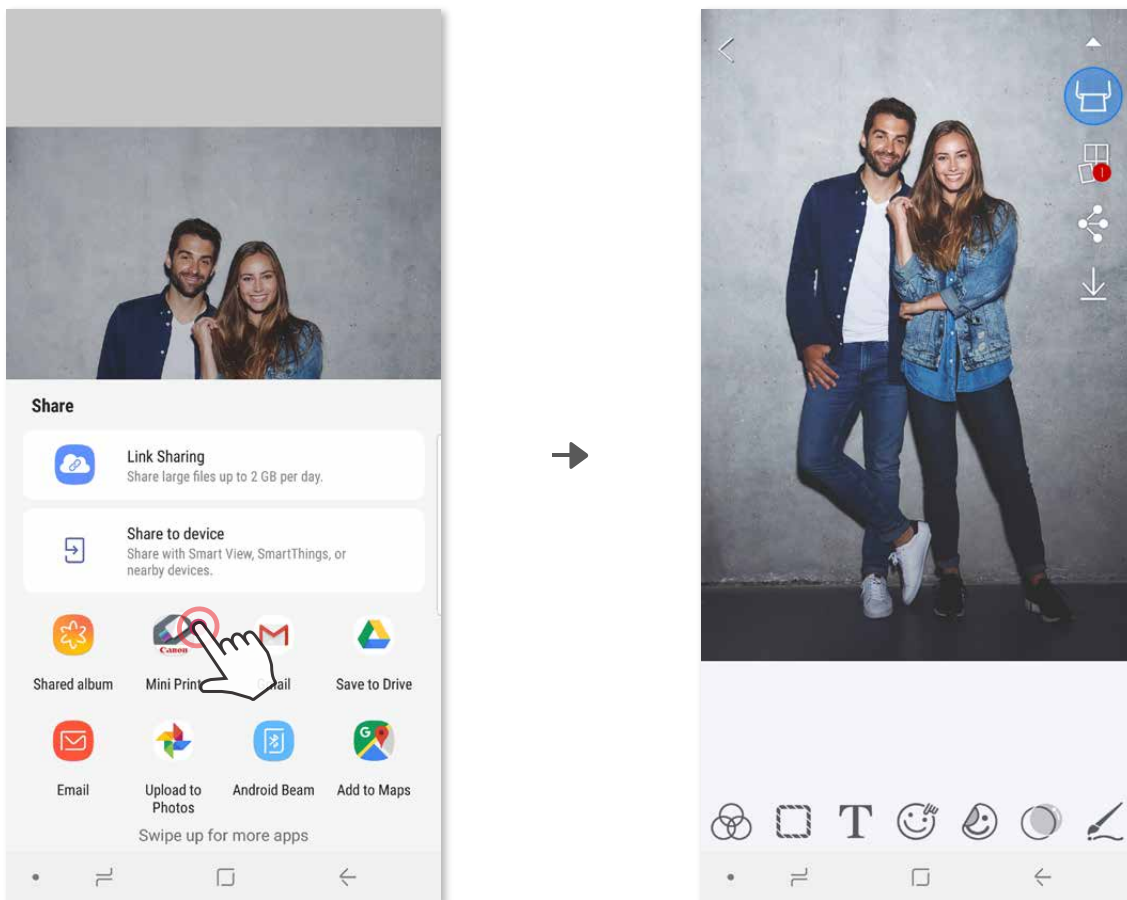

## Für iOS

- ① Wählen Sie in der Galerie Ihres Geräts ein Foto aus, und tippen Sie auf die Schaltfläche „Teilen“.
- ② **OPTION A** - tippen Sie auf „In Mini Print öffnen“, um das Foto im Bearbeitungsfenster der App zu bearbeiten und zu drucken.
- ③ **OPTION B** - tippen Sie auf „Mit Canon drucken“, um das Foto direkt an die Druckwarteschlange zu senden.

### Bearbeitungsfenster

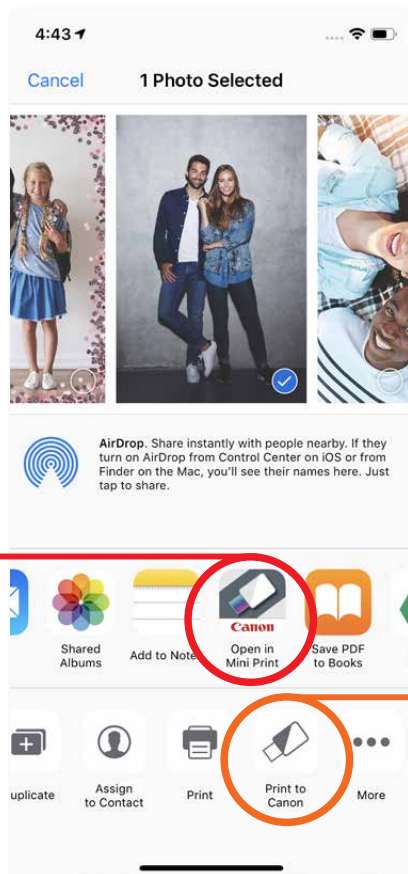

### Druckwarteschlange

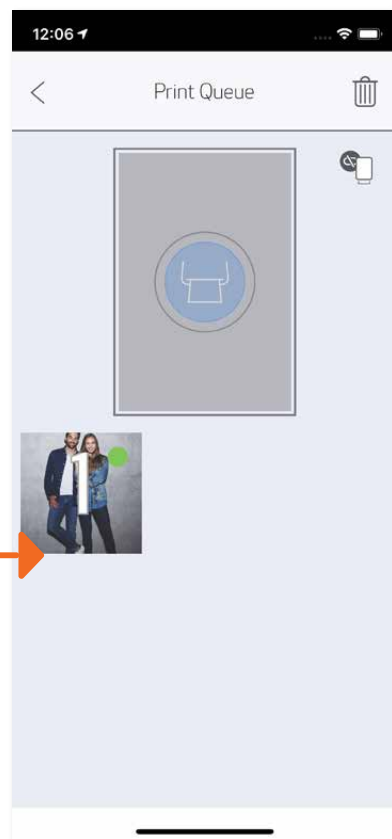

# Canon

SMART SHEET, the ZINK Technology and ZINK Trademarks are owned by ZINK Holdings LLC. Used under license. Apple, the Apple logo, iPad, iPad Air, iPad Pro, and iPhone are trademarks of Apple Inc., registered in the United States and other countries. App Store is a service mark of Apple Inc. iOS is a trademark or registered trademark of Cisco in the United States and other countries and is used under license. Android, Google Play and the Google Play logo are trademarks of Google LLC. Bluetooth is a registered trademark of Bluetooth SIG. Wi-Fi is a registered trademark of the Wi-Fi Alliance. All other third-party product names, brand names and logos are trademarks of their respective owners.