

Minuto

MODE D'EMPLOI

Type HD8760

Lire attentivement avant d'utiliser la machine.



FR

04



Enregistrez votre produit et retrouvez l'assistance en ligne sur

www.philips.com/welcome

IMPORTANT

Lors de l'utilisation d'appareils électriques, il est indispensable de respecter toujours les précautions de sécurité principales, y compris les suivantes :

1. Lire toutes les instructions.
2. Ne pas toucher les surfaces chaudes. Utiliser les poignées ou les boutons.
3. Afin d'éviter tout incendie, choc électrique et blessure, ne pas plonger le cordon, la fiche ou l'appareil dans l'eau ou dans n'importe quel liquide.
4. Il est nécessaire de contrôler attentivement lorsque l'appareil est utilisé par des enfants ou à leur proximité.
5. Débrancher de la prise de courant lorsque l'appareil n'est pas en service et avant son nettoyage. Laisser refroidir l'appareil aussi bien avant de retirer et de mettre en place ses accessoires qu'avant de le nettoyer.
6. Ne pas utiliser l'appareil avec un cordon ou une fiche détériorés, après un mauvais fonctionnement de l'appareil ou son endommagement de n'importe quelle manière. Renvoyer l'appareil au centre d'assistance agréé le plus proche pour tout contrôle, réparation et réglage.
7. L'utilisation d'accessoires non recommandés par le constructeur de l'appareil pourrait engendrer des incendies, des chocs électriques et des blessures.
8. Ne pas utiliser à l'extérieur.
9. Ne pas laisser les cordons pendre des bords de la table ou du plan de travail, ni toucher les surfaces chaudes.
10. Ne pas placer près du feu ou sur une cuisinière, électrique et à gaz, ou dans un four chaud.
11. Toujours brancher le cordon d'alimentation à la machine d'abord et ensuite à la prise de courant sur le mur. Pour débrancher, éteindre toute commande en appuyant sur « OFF » et ensuite enlever la fiche de la prise de courant sur le mur.
12. Ne pas utiliser l'appareil pour toute autre utilisation non prévue.
13. Garder ces instructions.

CONSERVER CES INSTRUCTIONS

PRÉCAUTIONS

La machine est réservée à un usage domestique. Tout entretien, en dehors du nettoyage et de l'entretien usuel par l'utilisateur, doit être fait par un service après-vente autorisé. Ne pas plonger la base dans l'eau. Pour éviter les courts-circuits et les décharges électriques, ne pas démonter la base. Elle ne contient aucune pièce qui demande un entretien de la part de l'utilisateur. Toute réparation doit être effectuée par le personnel d'un service après-vente autorisé.

1. Vérifier si le voltage correspond bien aux spécifications apparaissant sur la plaque signalétique.
2. Ne jamais mettre de l'eau tiède ou chaude dans le réservoir ; mais toujours de l'eau froide.
3. Ne pas toucher les surfaces chaudes de l'appareil pendant le fonctionnement et en écarter le cordon électrique.
4. Ne pas utiliser d'alcool éthylique, de solvants, d'essences, de poudre à récurer et/ou d'objets abrasifs pour le nettoyage de la machine.
5. Utiliser de l'eau purifiée ou en bouteille pour assurer le bon goût du café. Il sera toutefois nécessaire de procéder au détartrage de votre machine tous les 2-3 mois.
6. Ne pas utiliser du café au préparation à base de sucre (ex : caramel) ou mélangé avec toute autre recette.

INSTRUCTIONS SUR LE CORDON ÉLECTRIQUE

- A. Votre appareil est muni d'un cordon électrique court ou d'un cordon d'alimentation détachable, afin d'éviter de trébucher ou de s'emmêler avec un câble plus long.
- B. Des cordons détachables plus longs ou bien des rallonges sont disponibles et ne peuvent être utilisés que si l'on prend toutes les précautions d'usage.
- C. En cas d'utilisation d'un long cordon d'alimentation détachable ou d'une rallonge,
 1. La tension électrique de fonctionnement marquée sur le cordon d'alimentation détachable ou sur la rallonge doit être au moins égale à celle de l'appareil.
 2. Si la fiche de l'appareil a une connexion de terre, la rallonge devrait être une rallonge de terre à 3 fils et
 3. La rallonge ne devra pas encombrer le plan de travail ou le dessus de table, afin d'éviter que les enfants la tirent ou trébuchent accidentellement.

Nous vous félicitons pour l'achat de cette machine à café super-automatique Saeco Minuto Pure !

*Pour profiter pleinement de l'assistance Saeco, enregistrez votre produit sur le site **www.philips.com/welcome**.*

Ce mode d'emploi est valable pour le modèle HD8760.

Cette machine est destinée à la préparation de café expresso avec des grains de café entiers.

Dans ce manuel, vous trouverez toutes les informations nécessaires pour l'installation, l'utilisation, le nettoyage et le détartrage de votre machine.

SOMMAIRE

IMPORTANT.....	4
Prescriptions de sécurité	4
Attention.....	4
Avertissements	6
Conformité aux réglementations	7
INSTALLATION	8
Vue d'ensemble du produit	8
Description générale	9
OPÉRATIONS PRÉLIMINAIRES.....	10
Emballage de la machine	10
Installation de la machine.....	10
PREMIÈRE MISE EN MARCHÉ.....	12
Amorçage du circuit	12
Cycle automatique de rinçage/auto-nettoyage	13
Installation du filtre à eau « INTENZA+ »	14
RÉGLAGES	15
Saeco Adapting System.....	15
Réglage du moulin à café.....	16
Réglage de la buse de distribution du café.....	17
Réglage de la longueur du café dans la tasse	18
DISTRIBUTION DE CAFÉ ET DE CAFÉ EXPRESSO	19
NETTOYAGE ET ENTRETIEN.....	20
Nettoyage quotidien de la machine	20
Nettoyage quotidien du réservoir à eau	21
Nettoyage hebdomadaire de la machine.....	22
Nettoyage hebdomadaire du groupe de distribution	22
Lubrification mensuelle du groupe de distribution	25
Nettoyage mensuel du réservoir à café en grains	26
DÉTARTRAGE	27
SIGNALISATIONS DU BANDEAU DE COMMANDE.....	32
DÉPANNAGE	35
ÉCONOMIE D'ÉNERGIE	37
Stand-by	37
Élimination	37
CARACTÉRISTIQUES TECHNIQUES.....	38
GARANTIE ET ASSISTANCE	38
Garantie	38
Assistance	38
COMMANDE DE PRODUITS POUR L'ENTRETIEN	39

IMPORTANT

Prescriptions de sécurité

La machine est dotée de dispositifs de sécurité. Il est toutefois nécessaire de lire attentivement les prescriptions de sécurité contenues dans le présent mode d'emploi afin d'éviter des dommages accidentels aux personnes ou aux choses. Conserver ce manuel pour toute référence à venir.



Le terme **ATTENTION** et ce symbole mettent en garde l'utilisateur sur des situations à risque pouvant causer des lésions personnelles graves, un danger pour la vie et/ou des dommages à la machine.



Le terme **AVERTISSEMENT** et ce symbole mettent en garde l'utilisateur sur des situations à risque pouvant causer des lésions personnelles légères et/ou des dommages à la machine.



Ce symbole indique qu'il est nécessaire de lire attentivement le mode d'emploi avant d'exécuter toute opération d'utilisation et d'entretien.

Attention

- Brancher la machine à une prise murale appropriée, dont la tension principale correspond aux données techniques de l'appareil.
- Le câble d'alimentation ne doit pas pendre de la table ou du plan de travail et ne doit pas être en contact avec des surfaces chaudes.
- Ne pas plonger la machine, la prise de courant ou le câble d'alimentation dans l'eau : danger de choc électrique !

- Ne jamais diriger le jet d'eau chaude vers des parties du corps : danger de brûlures !
- Ne pas toucher aux surfaces chaudes. Utiliser les poignées et les boutons.
- Débrancher la fiche de la prise murale :
 - en cas d'anomalies ;
 - si la machine reste inactive pendant une longue période ;
 - avant de procéder au nettoyage de la machine.Tirer la fiche et non le câble d'alimentation. Ne pas toucher à la fiche avec les mains mouillées.
- Ne pas utiliser la machine si la fiche, le câble d'alimentation ou la machine sont endommagés.
- Ne pas altérer ni modifier d'aucune façon la machine ou le câble d'alimentation. Toutes les réparations doivent être effectuées par un centre d'assistance agréé par Philips pour éviter tout danger.
- La machine n'est pas conçue pour être utilisée par les enfants de moins de 8 ans.
- La machine peut être utilisée par les enfants à partir de 8 ans, pourvu qu'ils aient été préalablement instruits à utiliser correctement la machine et qu'ils soient conscients des risques potentiels, ou bien qu'ils soient sous la supervision d'une personne adulte.
- Les opérations de nettoyage et entretien ne doivent pas être exécutées par des enfants, sauf s'ils ont plus de 8 ans et agissent sous la supervision d'une personne adulte.
- Garder la machine ainsi que son câble d'alimentation hors de la portée des enfants de moins de 8 ans.

- La machine peut être utilisée par des personnes ayant de faibles capacités physiques, mentales ou sensorielles, ou ayant une expérience et/ou des compétences insuffisantes, pourvu qu'elles aient été préalablement instruites à utiliser correctement la machine et qu'elles soient conscientes des risques potentiels, ou bien qu'elles soient sous la supervision d'une personne adulte.
- Il faut s'assurer que les enfants n'aient jamais la possibilité de jouer avec cet appareil.
- Ne pas insérer les doigts ou d'autres objets dans le moulin à café.

Avertissements

- Cette machine est destinée uniquement à un usage domestique et n'est pas indiquée pour une utilisation dans des cantines ou dans les espaces cuisine de magasins, bureaux, fermes ou d'autres environnements de travail.
- Toujours poser la machine sur une surface plane et stable.
- Ne pas placer la machine sur des surfaces chaudes, proches de fours chauds, de réchauffeurs ou d'autres sources de chaleur similaires.
- Ne verser que du café en grains dans le réservoir. Le café moulu, soluble ou autres objets, si insérés dans le réservoir à café en grains, peuvent endommager la machine.
- Laisser refroidir la machine avant d'insérer ou de retirer des pièces.
- Ne pas remplir le réservoir avec de l'eau chaude ou bouillante. Utiliser uniquement de l'eau froide potable non pétillante.

- Pour le nettoyage ne pas utiliser de produits abrasifs ou des détergents agressifs. Un chiffon doux et imbibé d'eau est suffisant.
- Effectuer régulièrement le détartrage de la machine. La machine signalera quand il sera nécessaire de procéder au détartrage. Si cette opération n'est pas effectuée, l'appareil cesse de fonctionner correctement. En pareil cas, la réparation n'est pas couverte par la garantie !
- Éviter de garder la machine à une température inférieure à 0 °C. L'eau résiduelle à l'intérieur du système de chauffage peut geler et endommager la machine.
- Ne pas laisser d'eau dans le réservoir si la machine n'est pas utilisée pendant une longue période. L'eau pourrait être contaminée. Utiliser de l'eau fraîche à chaque utilisation de la machine.

Conformité aux réglementations

La machine est conforme à l'art. 13 du Décret Législatif Italien n° 151 du 25 juillet 2005, « Application des Directives 2005/95/CE, 2002/96/CE et 2003/108/CE, relatives à la limitation de l'utilisation des substances dangereuses dans les équipements électriques et électroniques et à l'élimination des déchets ».

Cette machine est conforme à la Directive européenne 2002/96/CE.

Cet appareil Philips est conforme à tous les standards et toutes les réglementations applicables en matière d'exposition aux champs électromagnétiques.

INSTALLATION

Vue d'ensemble du produit

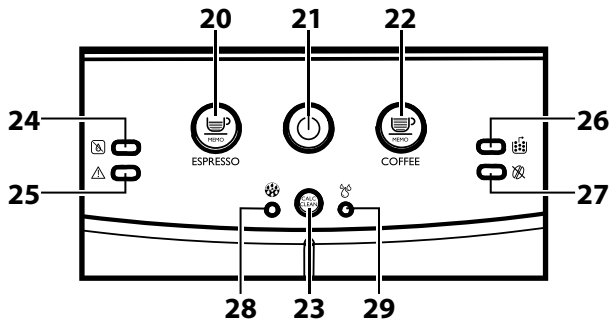
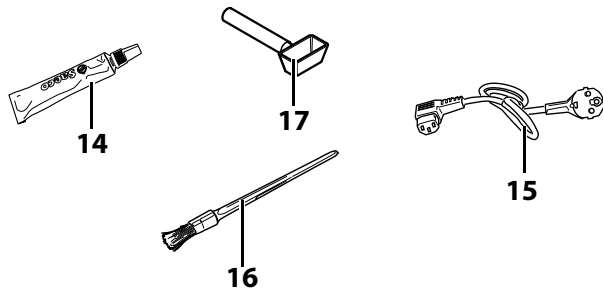
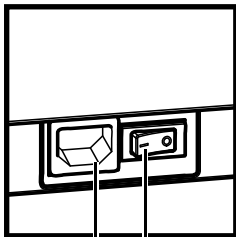
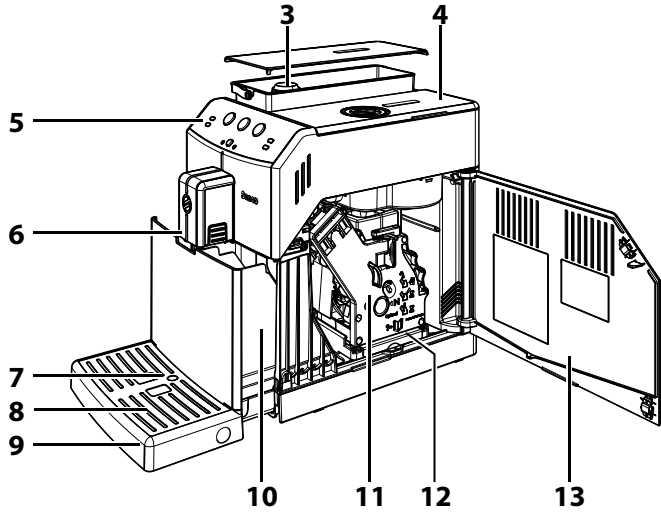
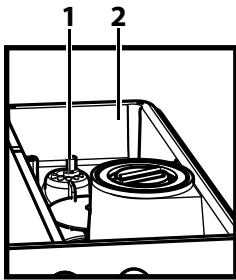

Description générale

1. Bouton de réglage mouture
2. Réservoir à café en grains
3. Réservoir à eau + Couverture
4. Couverture du réservoir à café en grains
5. Bandeau de commande
6. Buse de distribution du café
7. Indicateur bac d'égouttement plein
8. Grille repose tasses
9. Bac d'égouttement
10. Tiroir à marc
11. Groupe de distribution du café
12. Tiroir à café
13. Porte de service
14. Graisse pour le groupe de distribution
15. Câble d'alimentation
16. Pinceau de nettoyage
17. Clé de réglage du moulin à café
18. Prise câble d'alimentation
19. Interrupteur général
20. Touche de distribution du café espresso
21. Touche ON/OFF
22. Touche de distribution du café
23. Touche détartrage
24. DEL Manque d'eau
25. DEL d'alerte générale
26. DEL Vidage du tiroir à marc
27. DEL Manque de café
28. DEL Cycle de détartrage
29. DEL Cycle de rinçage
30. Solution détartrante - en vente séparément

OPÉRATIONS PRÉLIMINAIRES

Emballage de la machine

L'emballage original a été conçu et réalisé pour protéger la machine au cours de sa livraison. Il est conseillé de le garder pour d'éventuels transports à venir.

Installation de la machine

1 Sortir la machine de l'emballage.

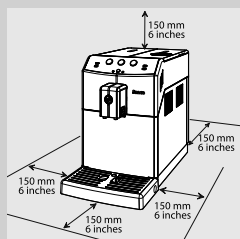

2 Pour une utilisation optimale, il est recommandé de :

- choisir une surface d'appui sûre et bien nivelée pour éviter tout risque de renversement de la machine ou de blessures ;
- choisir un endroit assez bien éclairé, propre et pourvu d'une prise de courant facilement accessible ;
- prévoir une distance minimum des parois de la machine comme le montre la figure.

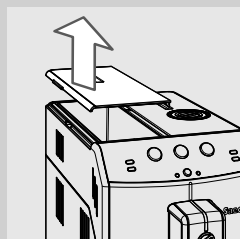

3 Retirer le couvercle du réservoir à eau.

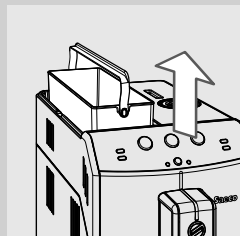

4 Soulever le réservoir à eau en utilisant la poignée.

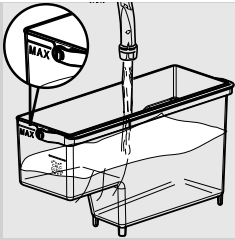

5 Rincer le réservoir à eau avec de l'eau fraîche.

6 Remplir le réservoir à eau avec de l'eau fraîche jusqu'au niveau MAX. Réintroduire ensuite le réservoir dans la machine. Vérifier qu'il est complètement inséré.

! **Avertissement :**

ne pas remplir le réservoir avec de l'eau chaude, bouillante, gazeuse ou d'autres liquides qui pourraient endommager le réservoir et la machine.

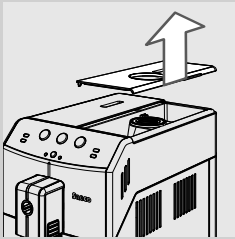

7 Enlever le couvercle du réservoir à café en grains.

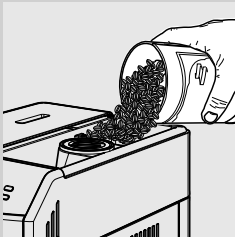

8 Verser doucement le café en grains dans le réservoir à café en grains.

☰ **Remarque :**

ne pas verser trop de grains de café dans le réservoir à café en grains pour ne pas réduire la qualité de mouture de la machine.

! **Avertissement :**

ne verser que du café en grains dans le réservoir. Le café en poudre, soluble, caramélisé ou d'autres objets peuvent endommager la machine.

9 Replacer le couvercle sur le réservoir à café en grains.

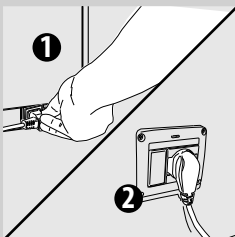

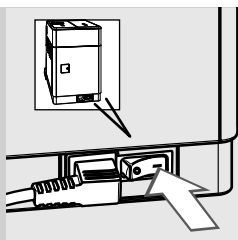

10 Brancher la fiche sur la prise de courant placée au dos de l'appareil.

11 Brancher la fiche de l'autre extrémité du câble d'alimentation sur une prise de courant murale ayant une tension appropriée.

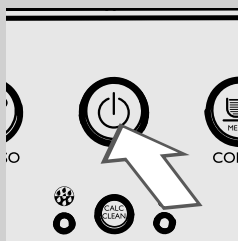

- 12** Tourner l'interrupteur général sur « I » pour mettre la machine en marche. La touche «  » clignote.



- 13** Pour mettre la machine en marche, il suffit d'appuyer sur la touche «  ».

PREMIÈRE MISE EN MARCHÉ



Avant la première utilisation les conditions suivantes doivent être remplies :

- 1) il faut amorcer le circuit ;
- 2) la machine effectue un cycle automatique de rinçage/auto-nettoyage ;

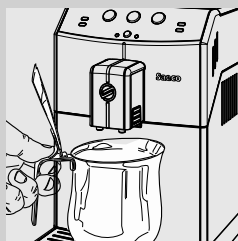

Amorçage du circuit

Au cours de ce processus l'eau fraîche coule dans le circuit interne et la machine se réchauffe. L'opération demande quelques minutes.

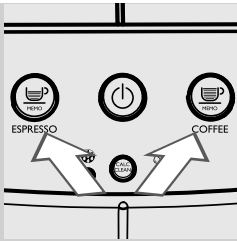

- 1** Placer un récipient sous la buse de distribution du café.
- 2** La machine effectue l'amorçage du circuit, pendant lequel une petite quantité d'eau est distribuée de la buse de distribution du café. La DEL «  » et la DEL «  » clignotent simultanément.



- 3 La machine commence alors à se chauffer : durant ce temps, la touche «  » et la touche «  » clignotent simultanément.

Cycle automatique de rinçage/auto-nettoyage

Une fois la phase de réchauffage terminée, la machine effectue un cycle automatique de rinçage/auto-nettoyage des circuits internes en utilisant de l'eau fraîche. L'opération demande moins d'une minute.



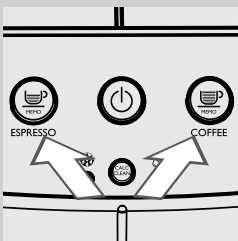

- 1 Placer un récipient sous la buse de distribution du café pour recueillir la quantité d'eau distribuée.

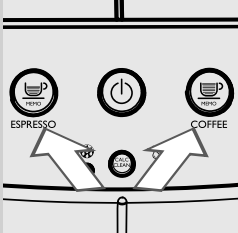

- 2 La touche «  » et la touche «  » clignotent simultanément. Attendre que le cycle se termine automatiquement.



- 3 Après avoir effectué les opérations décrites ci-dessus, la touche «  » et la touche «  » sont allumées fixe.

Maintenant la machine est prête à l'emploi.

Remarque :

Si la machine n'a pas été utilisée pendant deux semaines ou plus, lors de la mise en marche elle effectuera un cycle automatique de rinçage/auto-nettoyage. Le cycle automatique de rinçage/auto-nettoyage démarre aussi automatiquement quand la machine est restée en stand-by ou a été éteinte depuis plus de 15 minutes.

À la fin du cycle, il est possible de distribuer un café

Installation du filtre à eau « INTENZA+ »

Il est recommandé d'installer le filtre à eau « INTENZA+ » qui limite la formation de calcaire à l'intérieur de la machine et donne un arôme plus intense à votre café.



Le filtre à eau « INTENZA+ » est en vente séparément. Pour plus de détails veuillez consulter la page relative aux produits pour l'entretien du présent mode d'emploi.

L'eau est un élément fondamental dans la préparation d'un café et il est donc très important de la filtrer toujours de manière professionnelle. Le filtre à eau « INTENZA+ » permet de prévenir la formation de dépôts de minéraux et d'améliorer la qualité de l'eau.

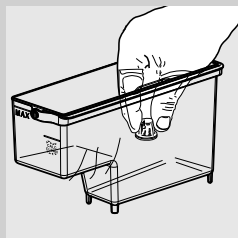

- 1 Enlever le petit filtre blanc à l'intérieur du réservoir et le conserver dans un endroit sec.



- 2 Enlever le filtre à eau « INTENZA+ » de son emballage, le plonger verticalement dans l'eau froide (l'ouverture vers le haut) et pousser le filtre délicatement sur les bords pour faire sortir toute bulle d'air.

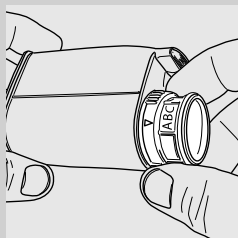

- 3 Régler le filtre à eau « INTENZA+ » en fonction de la dureté de l'eau utilisée :
 A = eau douce
 B = eau dure (standard)
 C = eau très dure

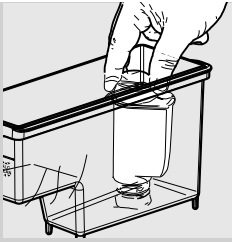



4 Introduire le filtre à eau « INTENZA+ » dans le réservoir à eau vide. Le pousser jusqu'au point le plus bas possible.

5 Remplir le réservoir à eau avec de l'eau fraîche et le réintroduire dans la machine.

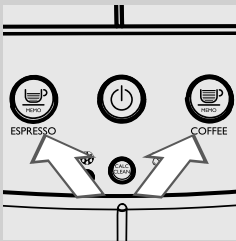
6 Distribuer 2 cafés pour amorcer correctement le circuit.



7 Après avoir effectué les opérations décrites ci-dessus, la touche «  » et la touche «  » sont allumées fixe.



Remarque :

Le filtre à eau « INTENZA+ » doit être remplacé après deux mois à compter de la première utilisation.

RÉGLAGES

La machine permet d'effectuer certains réglages pour distribuer le meilleur café possible.

Saeco Adapting System

Le café est un produit naturel et ses caractéristiques peuvent changer selon son origine, son mélange et sa torréfaction. La machine est munie d'un système d'autoréglage permettant d'utiliser tout type de café en grains disponible dans le commerce sauf les grains caramélisés ou aromatisés. La machine se règle automatiquement après la distribution de quelques cafés pour en optimiser l'extraction.

Réglage du moulin à café.

Les meules peuvent être réglées pour adapter la mouture du café à votre goût personnel



Attention :

Le moulin à café contient des parties en mouvement qui peuvent être dangereuses. Il est interdit d'y introduire ses doigts ou d'autres objets. Pour régler le moulin à café, utiliser exclusivement la clé pour le réglage de la mouture.



Attention :

Tourner le bouton de réglage de la mouture situé à l'intérieur du réservoir à café en grains seulement lorsque le moulin à café est en fonction.

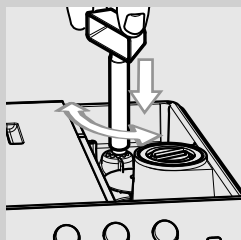

- 1** Appuyer et tourner le bouton de réglage de la mouture placé à l'intérieur du réservoir à café en grains d'un cran à la fois. Pour ce faire, utiliser la clé de réglage du moulin à café fournie avec la machine. La différence de goût sera perceptible après la distribution de 2 ou 3 cafés.

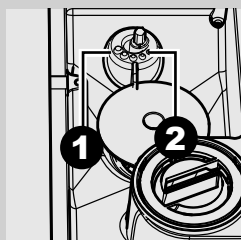

- 2** Les repères à l'intérieur du réservoir à café en grains indiquent le degré de mouture réglé. 5 degrés de mouture différents peuvent être réglés, de la position 1 pour une mouture grosse et un goût plus léger, à la position 2 pour une mouture fine et un goût plus fort.

Réglage de la buse de distribution du café

La buse de distribution du café peut être réglée en hauteur pour mieux s'adapter à la dimension des tasses que vous souhaitez utiliser.

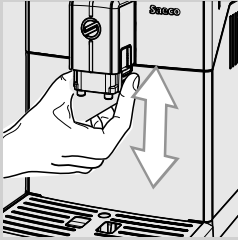

Pour effectuer ce réglage, soulever ou baisser la buse de distribution du café manuellement, en plaçant les doigts comme le montre la figure.

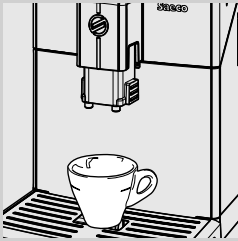

Les positions recommandées sont indiquées :
Pour utiliser de petites tasses ;

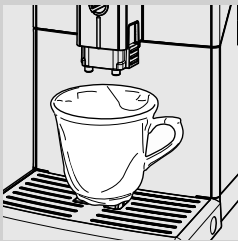

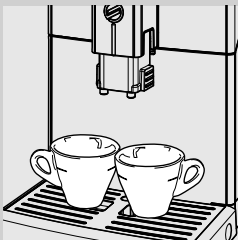

Pour utiliser de grandes tasses.



Il est possible de placer deux tasses sous la buse pour la distribution simultanée de deux cafés ou de deux cafés expresso.

Réglage de la longueur du café dans la tasse

La machine permet de régler la quantité de café distribuée selon vos goûts personnels et selon les dimensions des tasses.

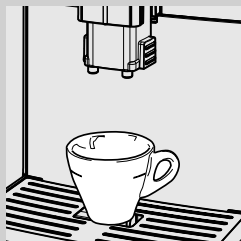

Chaque fois qu'on appuie sur les touches «  » ou «  », la machine distribue une quantité programmée de café. Une distribution est associée à chaque touche, ce qui se produit de façon indépendante.

La procédure suivante indique comment programmer la touche «  ».





- 1 Positionner une tasse sous la buse de distribution.



- 2 Garder la touche «  » enfoncée jusqu'à ce qu'elle commence à clignoter rapidement, puis la relâcher. La machine est alors en programmation. La touche «  » clignote pendant tout le cycle de programmation.



La machine commence à distribuer le café.

- 3 Appuyer sur la touche «  » dès que la quantité de café souhaitée est atteinte.

Maintenant la touche «  » est programmée ; chaque fois qu'on y appuie dessus, la machine distribue la même quantité de café espresso programmée.



Remarque :

suivre la même procédure pour la programmation de la touche «  ». Utiliser la touche «  » pour interrompre la distribution du café une fois atteinte la quantité souhaitée.

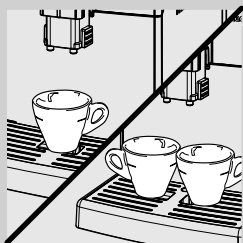

DISTRIBUTION DE CAFÉ ET DE CAFÉ EXPRESSO

Avant de distribuer le café, vérifier l'absence de signalisations sur le bandeau de commande et que le réservoir à eau et le réservoir à café en grains sont pleins.

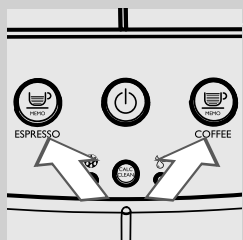

- 1 Placer 1 ou 2 tasses sous la buse de distribution du café.



- 2 Appuyer sur la touche «  » pour un café expresso ou sur la touche «  » pour un café.
- 3 Pour distribuer un café expresso ou un café, appuyer une seule fois sur la touche souhaitée. La touche qui a été sélectionnée clignote lentement.
- 4 Pour distribuer deux cafés expresso ou deux cafés, appuyer deux fois de suite sur la touche souhaitée. La touche qui a été sélectionnée clignote deux fois rapidement.



Remarque :

avec ce mode de fonctionnement, la machine moule et dose automatiquement la juste quantité de café. La préparation de deux cafés expresso ou de deux cafés demande deux cycles de mouture et deux cycles de distribution effectués automatiquement par la machine.

- 5 Après avoir effectué le cycle de pré-infusion, le café commence à s'écouler de la buse de distribution du café.
- 6 La distribution de café s'interrompt automatiquement lorsque le niveau réglé sera atteint ; il est toutefois possible de l'interrompre avant en appuyant sur la même touche sur laquelle on avait précédemment appuyé.

NETTOYAGE ET ENTRETIEN

Nettoyage quotidien de la machine



Avertissement :

le nettoyage et l'entretien ponctuels de la machine sont fondamentaux pour en prolonger la durée de vie. Votre machine est continuellement exposée à l'humidité, au café et au calcaire !

Ce chapitre décrit de manière détaillée les opérations à effectuer et leur fréquence. Dans le cas contraire, la machine cesse de fonctionner correctement. Ce type de réparation N'est PAS couvert par la garantie.



Remarque :

- Pour le nettoyage de la machine, utiliser un chiffon doux, légèrement imbibé d'eau.
- Il est possible de laver au lave-vaisselle uniquement la grille repose tasses. Tous les autres composants doivent être lavés avec de l'eau tiède.
- Ne pas plonger la machine dans l'eau.
- Ne pas utiliser d'alcool, de solvants et/ou d'objets abrasifs pour le nettoyage de la machine.
- Ne pas faire sécher la machine et/ou ses composants dans un four à micro-ondes et/ou traditionnel.

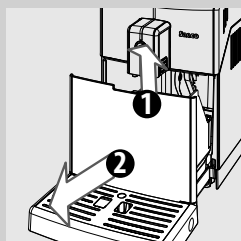

- 1** Tous les jours, vider et nettoyer le tiroir à marc et le bac d'égouttement lorsque la machine est allumée.

D'autres interventions d'entretien ne peuvent être effectuées que si la machine est éteinte et débranchée du réseau électrique.

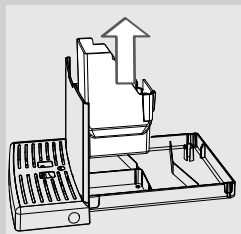

- 2** Enlever le tiroir à marc et le vider.
- 3** Vider et laver le bac d'égouttement.

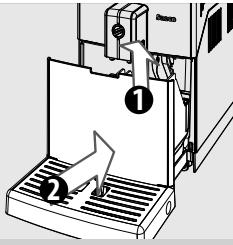

- 4 Réinsérer le tiroir à marc dans le bac d'égouttement et replacer ce dernier dans la machine.

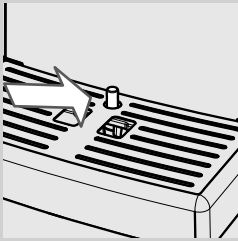

Remarque :

Vider le bac d'égouttement et le tiroir à marc même quand l'indicateur bac d'égouttement plein est soulevé.

Nettoyage quotidien du réservoir à eau

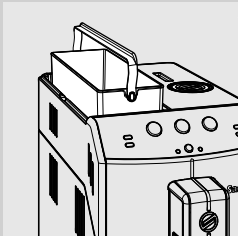

- 1 Enlever le petit filtre blanc ou le filtre à eau « INTENZA+ » (si présent) du réservoir à eau et le laver à l'eau fraîche.
- 2 Replacer le petit filtre blanc ou le filtre à eau « INTENZA+ » (si présent) dans son logement en exerçant une légère pression et en effectuant une petite rotation.
- 3 Remplir le réservoir avec de l'eau fraîche.

Nettoyage hebdomadaire de la machine

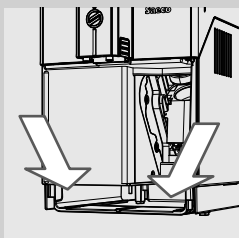

- 1 Nettoyer le logement du bac d'égouttement.

Nettoyage hebdomadaire du groupe de distribution

Nettoyer le groupe de distribution chaque fois qu'il faut remplir le réservoir à café en grains et, en tout cas, au moins une fois par semaine.

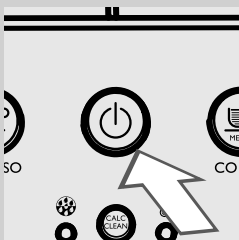

- 1 Éteindre la machine en appuyant sur la touche «  » et débrancher la fiche du câble d'alimentation.

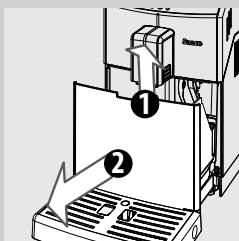

- 2 Enlever le bac d'égouttement et le tiroir à marc. Uniquement à ce moment ouvrir la porte de service.

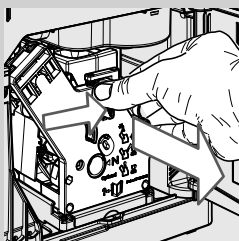

- 3 Pour enlever le groupe de distribution, appuyer sur la touche « PUSH » en tirant sur la poignée. L'extraire horizontalement sans le tourner.

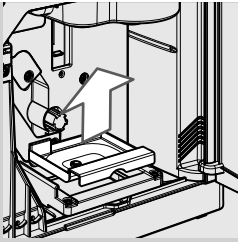

- 4 Enlever le tiroir à café et le laver soigneusement.

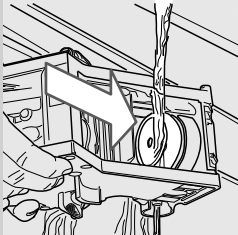

- 5 Laver soigneusement le groupe de distribution à l'eau fraîche et tiède ; nettoyer soigneusement le filtre supérieur.



Avertissement :

ne pas utiliser de détergents ou du savon pour nettoyer le groupe de distribution.

- 6 Laisser complètement sécher à l'air le groupe de distribution.

- 7 Nettoyer soigneusement la partie interne de la machine avec un chiffon doux, imbibé d'eau.

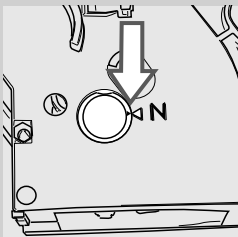

- 8 S'assurer que le groupe de distribution est en position de repos ; les deux repères doivent coïncider. Dans le cas contraire, effectuer l'opération décrite au point (9).

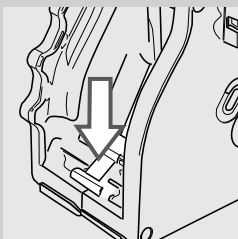

- 9 Appuyer délicatement sur le levier vers le bas jusqu'à ce qu'il touche la base du groupe de distribution et jusqu'à ce que les deux repères sur le côté du groupe coïncident.

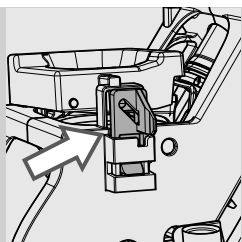

- 10** S'assurer que le crochet pour le blocage du groupe de distribution est dans la bonne position ; pour ce faire, appuyer fermement sur la touche « PUSH » jusqu'à l'enclenchement. Veiller à ce que le crochet soit en haut à la butée. Dans le cas contraire, essayer de nouveau.

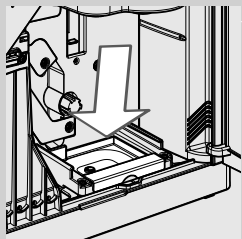
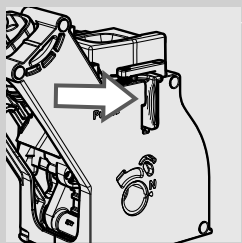

- 11** Insérer le tiroir à café dans le logement prévu à cet effet et s'assurer qu'il est positionné correctement.



Remarque :

si le tiroir à café n'est pas positionné correctement, le groupe de distribution pourrait ne pas pouvoir être inséré dans la machine.

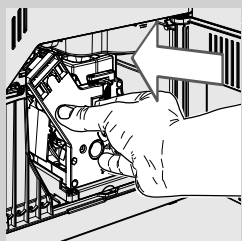

- 12** Introduire de nouveau le groupe de distribution dans son logement jusqu'à ce qu'il soit bien enclenché sans appuyer sur la touche « PUSH ».

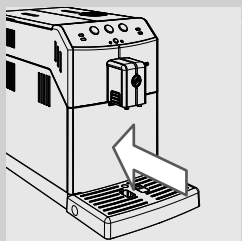

- 13** Réinsérer le tiroir à marc et le bac d'égouttement à l'intérieur de la machine et fermer la porte de service.

Lubrification mensuelle du groupe de distribution

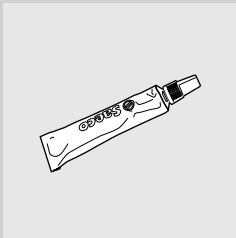

Lubrifier le groupe de distribution après 500 tasses environ ou une fois par mois.

La graisse pour lubrifier le groupe de distribution peut être achetée séparément. Pour plus de détails veuillez consulter la page relative aux produits pour l'entretien du présent mode d'emploi.

! Avertissement :

avant de lubrifier le groupe de distribution, le nettoyer à l'eau fraîche et le laisser sécher comme indiqué au chapitre « Nettoyage hebdomadaire du groupe de distribution ».

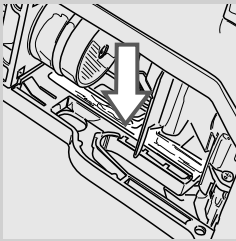

- 1** Appliquer la graisse uniformément sur les deux convoyeurs latéraux.

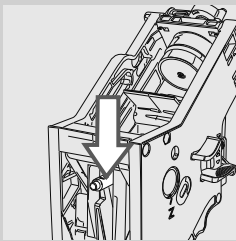
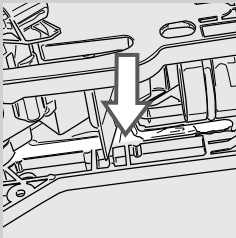

- 2** Lubrifier l'arbre aussi.

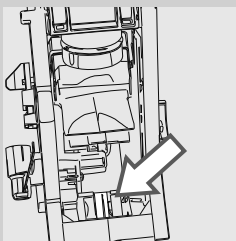

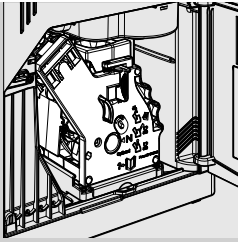

- 3** Insérer le groupe de distribution dans son logement jusqu'à l'enclenchement (voir le chapitre « Nettoyage hebdomadaire du groupe de distribution »).
- 4** Fermer la porte de service et insérer le bac d'égouttement et le tiroir à marc.

Nettoyage mensuel du réservoir à café en grains

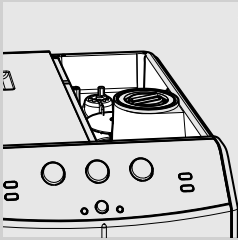

Nettoyer le réservoir à café en grains une fois par mois quand il est vide avec un chiffon humide afin d'éliminer les substances huileuses du café. Le remplir de nouveau avec le café en grains.

DÉTARTRAGE

Le processus de détartrage requiert environ 35 minutes.

Le calcaire qui se forme à l'intérieur de la machine au cours de l'utilisation doit être éliminé régulièrement ; dans le cas contraire, le circuit hydraulique et du café peuvent se boucher. La machine signalera quand il sera nécessaire de procéder au détartrage. Si le voyant **CALC CLEAN** est allumé, il est nécessaire de procéder au détartrage.

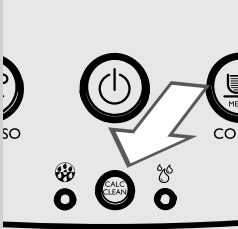

Avertissement :

si cette opération n'est pas effectuée la machine ne fonctionne plus correctement ; dans ce cas-là la réparation N'est PAS couverte par la garantie.



Utiliser exclusivement la solution détartrante formulée spécifiquement pour optimiser les performances de la machine.

La solution détartrante est en vente séparément. Pour plus de détails veuillez consulter la page relative aux produits pour l'entretien du présent mode d'emploi.



Attention :

ne pas boire la solution détartrante et les produits distribués jusqu'à la conclusion du cycle. Ne jamais utiliser de vinaigre pour détartrer la machine.



Remarque :

ne pas éteindre la machine pendant le cycle de détartrage. Au cas contraire, redémarrer le cycle de détartrage, qui va continuer à partir du point où il avait été interrompu.

Pour exécuter le cycle de détartrage, suivre les instructions reportées ci-dessous :

avant de procéder au détartrage :

1 Vider le bac d'égouttement et le tiroir à marc.

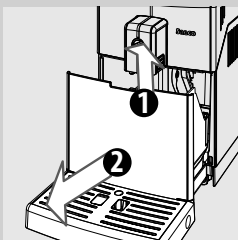

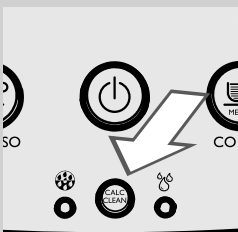
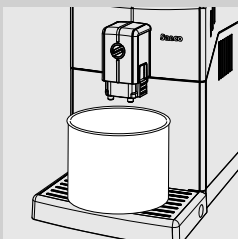
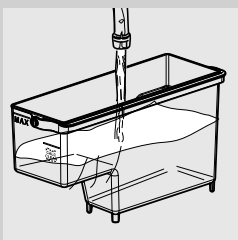
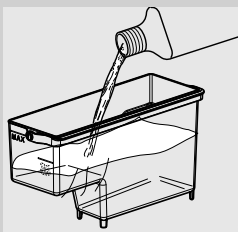

2 Retirer le réservoir à eau.

3 Retirer le filtre à eau « INTENZA+ » (si présent) du réservoir à eau et le remplacer avec le petit filtre blanc d'origine.

4 Verser la totalité de la solution détartrante dans le réservoir à eau et le remplir avec de l'eau fraîche jusqu'au niveau calc clean.

5 Remettre le réservoir à eau dans la machine.

Vider le bac d'égouttement et le tiroir à marc puis les replacer dans leur position.



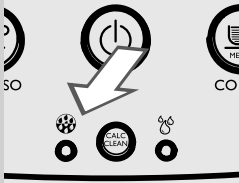

6 Placer un récipient suffisamment grand (1,5 l) sous la buse de distribution du café.

7 Appuyer sur la touche « ^{CALC}_{CLEAN} » pendant au moins 3 secondes pour démarrer le processus de détartrage.
La touche « ^{CALC}_{CLEAN} » commence à clignoter et ne s'arrête que lorsque le cycle de détartrage est terminé.



- 8** La machine démarre la distribution de la solution détartrante par intervalles pendant 25 minutes environ. Durant ce temps, la DEL «  » s'allume.

Remarque :

Le cycle de détartrage peut être interrompu en appuyant sur la touche «  ». Pour redémarrer le cycle, appuyer de nouveau sur la touche «  ». Pendant l'interruption, la touche «  » clignote. Pendant le cycle de détartrage, la touche «  » est allumée fixe. Cela permet de vider le récipient ou de s'absenter pendant une courte période.



- 9** Lorsque la DEL «  » s'allume, le réservoir à eau est vide.

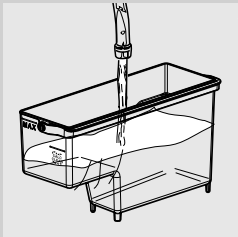

- 10** Extraire le réservoir à eau, le rincer et le remplir avec de l'eau fraîche jusqu'au niveau MAX. Réintroduire le réservoir dans la machine.

- 11** Vider le récipient utilisé pour récupérer la solution détartrante.

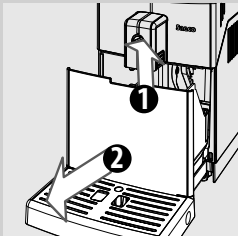

- 12** Vider le bac d'égouttement et le tiroir à marc, puis les réinsérer dans leur position.

- 13** Remettre le récipient sous la buse de distribution du café.



14 Réintroduire le réservoir à eau dans la machine ; la DEL « ☕ » s'allume.

15 Lorsque la touche « ☕
MEMO » clignote, y appuyer dessus pour démarrer le rinçage.

Remarque :

Le cycle de rinçage peut être interrompu en appuyant sur la touche « ☕
MEMO ». Pour redémarrer le cycle, appuyer de nouveau sur la touche « ☕
MEMO ». Pendant l'interruption, la touche « ☕
MEMO » clignote. Pendant le cycle de détartrage, la touche « ☕
MEMO » est allumée fixe. Cela permet de vider le récipient ou de s'absenter pendant une courte période.



16 Lorsque la DEL « ☕ » s'allume, le réservoir à eau est vide. Répéter les opérations du point 9 au point 15. Lorsque la DEL « ☕ » se rallume, passer au point 17.

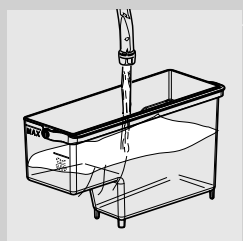

17 Lorsque le réservoir à eau est vide, l'enlever, le rincer et le remplir d'eau fraîche jusqu'au niveau MAX. Le réinsérer dans la machine.

18 Lorsque la quantité d'eau nécessaire au rinçage a été entièrement distribuée, les DEL « ☕ » et « ⚠ » clignotent pour indiquer que l'amorçage du circuit est en cours. Lorsque l'amorçage est terminé, la touche « CALC
CLEAN » s'éteint.

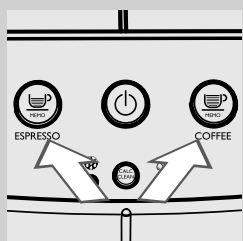

19 La touche « ☕
MEMO » et la touche « ☕
MEMO » clignotent simultanément ; la machine effectue le cycle de chauffage et de rinçage automatique pour la distribution des produits.

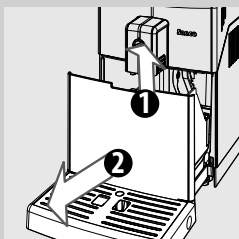

20 Enlever et vider le récipient.

21 Vider le bac d'égouttement et le replacer dans sa position.

22 Le cycle de détartrage est fini.

23 Enlever le petit filtre blanc et replacer le filtre à eau « INTENZA+ » (si présent) dans le réservoir à eau.

 **Remarque :**

une fois le cycle de détartrage terminé, laver le groupe de distribution comme il est décrit au chapitre « Nettoyage hebdomadaire du groupe de distribution ».

 **Remarque :**

le circuit doit être nettoyé avec une quantité d'eau prééglée. Si le réservoir à eau n'est pas rempli jusqu'au niveau MAX, la machine peut demander le remplissage du réservoir trois fois ou plus pour le rinçage.

SIGNALISATIONS DU BANDEAU DE COMMANDE

Signalisations

1

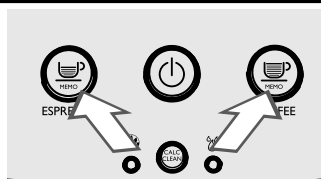

Clignotant

La machine est en train d'exécuter l'une des opérations suivantes :

- Chauffage
- Rinçage automatique.

La machine gère automatiquement les phases pour achever les opérations.

2



Clignotant

La machine est en train d'effectuer l'amorçage du circuit.

3

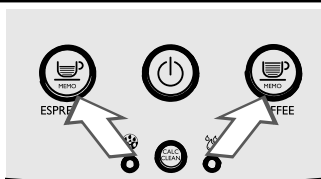

Allumés fixe

La machine est prête à distribuer des produits.

4

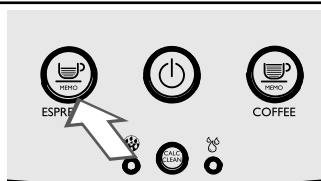

Clignotant lent

Machine en phase de distribution d'un café expresso.

5



Clignotant lent

Machine en phase de distribution d'un café.

6

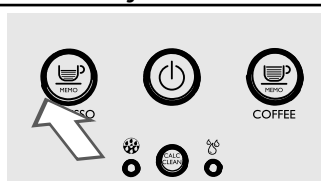

Double clignotement rapide

Machine en phase de distribution de deux cafés expresso.

Signalisations

7



Double clignotement rapide

Machine en phase de distribution de deux cafés.

8

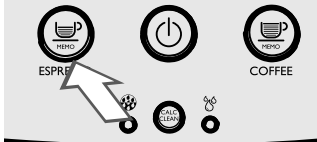

Clignotant rapide

Machine en phase de programmation de la quantité de café expresso à distribuer.

9

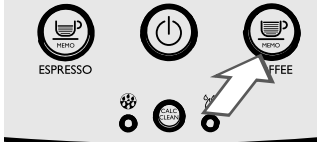

Clignotant rapide

Machine en phase de programmation de la quantité de café à distribuer.

10



Allumé fixe

Remplir le réservoir à eau.

11



Allumé fixe

Insérer complètement le bac d'égouttement et le tiroir à marc dans la machine puis fermer la porte de service.

12



Clignotant rapide

Groupe de distribution en phase de rétablissement suite à la remise à zéro de la machine.

Signalisations

13



Clignotant lent

Introduire le Groupe de distribution.

14





Allumé fixe

Vider le tiroir à marc.

15



Clignotant

Le tiroir à marc n'a pas été inséré dans la machine. Il ne peut y être inséré qu'après la remise à zéro de la machine, ce qui se produit lorsque la DEL «  » s'éteint et la DEL «  » s'allume fixe.

16



Allumé fixe

Remplir le réservoir avec du café en grains et redémarrer le cycle. La DEL ne s'éteint que lorsque le cycle démarre de nouveau.

17



Allumé fixe

La machine doit être détartrée. Suivre les opérations décrites au chapitre « Détartrage » du présent manuel.

Remarque : si le détartrage n'est pas effectué, la machine cesse de fonctionner correctement. En pareil cas, la réparation N'est PAS couverte par la garantie.

18



Tous clignotant en même temps

Éteindre la machine. La rallumer après 30 secondes. Répéter la procédure 2 ou 3 fois.

Si la machine ne démarre pas, contacter le centre d'assistance Philips SAECO de votre Pays (les numéros sont indiqués dans la notice de garantie)

DÉPANNAGE

Ce chapitre résume les problèmes les plus récurrents qui pourraient intéresser votre machine.

Si les informations présentées ci-dessous ne vous aident pas à résoudre le problème, veuillez consulter la page FAQ sur le site www.philips.com/support ou contactez le service d'assistance Philips Saeco de votre Pays. Les contacts sont indiqués dans le livret de garantie fourni séparément ou à l'adresse www.philips.com/support.

Comportements	Causes	Remèdes
La machine ne se met pas en marche.	La machine n'est pas branchée sur le réseau électrique ou l'interrupteur général est sur la position « O ».	Brancher la machine sur le réseau électrique et placer l'interrupteur général sur « I ».
Le bac d'égouttement se remplit même si on ne décharge pas l'eau.	Parfois, la machine décharge l'eau automatiquement dans le bac d'égouttement pour gérer le rinçage des circuits et pour garantir un fonctionnement optimal.	Ce comportement est considéré comme normal.
La machine affiche toujours la DEL «  ».	Le tiroir à marc a été vidé lorsque la machine était à l'arrêt.	Le tiroir à marc doit toujours être vidé quand la machine est allumée.
Le café n'est pas assez chaud.	Les tasses sont froides.	Réchauffer les tasses avec de l'eau chaude.
Le café ne mousse pas (voir remarque).	Le mélange n'est pas approprié, le café torréfié n'est pas frais ou bien il est trop grossier.	Changer le mélange de café ou régler le degré de mouture comme indiqué au chapitre « Réglage du moulin à café ».
La machine se chauffe trop lentement ou la quantité d'eau distribuée est insuffisante.	Le circuit de la machine est bouché par des dépôts de calcaire.	Détartre la machine.
Impossible de retirer le groupe de distribution.	Le groupe de distribution n'est pas dans la bonne position.	Mettre en marche la machine. Fermer la porte de service. Le groupe de distribution revient automatiquement à sa position d'origine.
	Le tiroir à marc est inséré.	Retirer le tiroir à marc avant d'enlever le groupe de distribution.
La machine moule les grains de café, mais le café ne sort pas (voir remarque).	Le groupe de distribution est sale.	Nettoyer le groupe de distribution (chapitre « Nettoyage hebdomadaire du groupe de distribution »).
	Cela peut se produire lorsque la machine est en train de régler automatiquement la dose.	Distribuer quelques cafés comme indiqué au chapitre « Saeco Adapting System ».
	La buse de distribution du café est sale.	Nettoyer la buse de distribution du café.
Le café est trop aqueux (voir remarque).	Cela peut se produire lorsque la machine est en train de régler automatiquement la dose.	Distribuer quelques cafés comme indiqué au chapitre « Saeco Adapting System ».

Comportements	Causes	Remèdes
Le café coule lentement (voir remarque).	Le café est trop fin.	Changer le mélange de café ou régler la mouture comme indiqué au chapitre « Réglage du moulin à café ».
	Le groupe de distribution est sale.	Nettoyer le groupe de distribution (chapitre « Nettoyage hebdomadaire du groupe de distribution »).
Le café coule hors de la buse de distribution.	La buse de distribution du café est bouchée.	Nettoyer la buse de distribution et ses trous.

**Remarque :**

ces problèmes peuvent être normaux si le mélange de café a été changé ou si on est en train d'effectuer la première installation ; dans ce cas, attendre que la machine ait effectué un réglage automatique comme il est décrit au chapitre « Saeco Adapting System ».

ÉCONOMIE D'ÉNERGIE

Stand-by

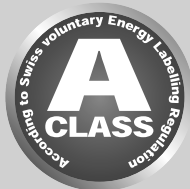

La machine à café expresso super-automatique Saeco est conçue pour assurer des économies d'énergie, comme cela est prouvé par l'étiquette-énergie de Classe A.

Après 30 minutes d'inactivité, la machine s'éteint automatiquement. Si un produit a été distribué, la machine fait un cycle de rinçage.

En mode stand-by, la consommation énergétique est inférieure à 1Wh. Pour mettre en marche la machine appuyer sur la touche «  » (si l'interrupteur général qui se trouve au dos est sur « I »). Si la chaudière est froide, la machine fait un cycle de rinçage.

Élimination



Au terme du cycle de vie, la machine ne doit pas être traitée comme un déchet ménager normal, mais doit être livrée à une décharge officielle pour pouvoir être recyclée. Ce comportement contribue à sauvegarder l'environnement.

- Les matériaux d'emballage peuvent être recyclés.
- Machine : ôter la fiche de la prise de courant et couper le câble électrique.
- Livrer l'appareil et le câble d'alimentation à un centre d'assistance ou à une structure publique d'élimination des déchets.

Ce produit est conforme à la Directive européenne 2002/96/CE.

Le symbole sur le produit ou sur l'emballage indique que le produit ne peut pas être traité comme un déchet ménager, mais doit être livré à la décharge spécialisée compétente pour recycler les composants électriques et électroniques.

En assurant la correcte élimination du produit, vous contribuez à sauvegarder l'environnement et les personnes de possibles conséquences négatives qui pourraient dériver d'une gestion non correcte du produit dans la phase finale de son cycle de vie. Pour plus d'informations sur les modalités de recyclage du produit, prière de contacter le bureau local compétent, votre service d'élimination des déchets ménagers ou le magasin auprès duquel vous avez acheté le produit.

CARACTÉRISTIQUES TECHNIQUES

Le constructeur se réserve le droit d'apporter des modifications aux caractéristiques techniques du produit.

Tension nominale - Puissance nominale - Alimentation	Voir la plaquette signalétique dans la porte de service
Matériau du corps	Thermoplastique
Dimensions (l x h x p)	215 x 330 x 429 mm
Poids	7 kg
Longueur du câble	800 - 1200 mm
Bandeau de commande	Avant
Dimensions des tasses	Jusqu'à 152 mm
Réservoir à eau	1,8 litres - Amovible
Capacité réservoir à café en grains	250 g
Capacité du tiroir à marc	15
Pression de la pompe	15 bars
Chaudière	Chaudière inox
Dispositifs de sécurité	Coupe-circuit thermique

GARANTIE ET ASSISTANCE

Garantie

Pour des informations détaillées sur la garantie et sur ses conditions, consulter le livret de garantie fourni séparément.

Assistance

Nous voulons être sûrs que vous êtes satisfaits de votre machine. Si vous ne l'avez pas encore fait, enregistrez votre produit à l'adresse **www.philips.com/welcome**. De cette façon, nous pourrions rester en contact et vous envoyer les rappels pour les opérations de nettoyage et de détartrage.

Si vous avez besoin de support ou d'assistance, veuillez visiter le site web de Philips **www.philips.com/support** ou contactez le service d'assistance Philips Saeco de votre Pays. Le numéro de contact est indiqué dans le livret de garantie fourni séparément ou sur le site **www.philips.com/support**.

COMMANDE DE PRODUITS POUR L'ENTRETIEN

Pour le nettoyage et le détartrage, utiliser uniquement les produits pour l'entretien Saeco. Ces produits peuvent être achetés dans le magasin en ligne Philips (si accessible de votre Pays) à l'adresse www.shop.philips.com/service, chez votre revendeur habituel ou auprès des centres d'assistance agréés. Si vous rencontrez des difficultés à trouver les produits pour l'entretien de votre machine, prière de contacter le service d'assistance Philips Saeco de votre Pays.

Les contacts sont indiqués dans le livret de garantie fourni séparément ou sur le site www.philips.com/support.

Vue d'ensemble des produits pour l'entretien



- Détartrant CA6700



- Cartouche filtre à eau INTENZA+ CA6702

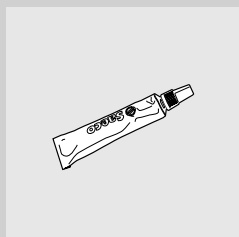

- Graisse HD5061



- Maintenance Kit CA 6706

04



Le producteur se réserve le droit d'apporter des modifications sans aucun préavis.

www.philips.com/welcome



421940437941

Rev.00 del 15-05-13

04

FR