

# Gigaset

## E550 - E550 A

Die aktuellste Bedienungsanleitung  
finden Sie unter  
[www.gigaset.com](http://www.gigaset.com)



---

## **Gigaset E550/E550A – Ihr zuverlässiger Begleiter**

Dieses Telefon zeichnet sich durch sein ergonomisches Design, bequem zu bedienende Tasten und ein übersichtliches Display mit großer Schrift aus. Darüber hinaus überzeugt es durch Robustheit, erstklassige Klangqualität beim Freisprechen sowie durch eine lange Betriebszeit. Ihr Gigaset ist dank ECO-Modus im Ruhezustand strahlungsfrei.

### **Direktwahl-Tasten**

Wählen Sie häufige Verbindungen bequem über extra Tasten (→ S. 29).

### **SOS-Funktion (nur E550A)**

Fordern Sie mit Ihrer individuellen Ansage im Notfall bei Freunden Hilfe an (→ S. 34).

### **Großschrift und Beleuchtung**

Erhöhen Sie die Lesbarkeit von Wählziffern durch eine größere Schrift und stellen Sie die Beleuchtung des Displays nach Ihren Wünschen ein (→ S. 52).

### **Lautstärke**

Erhöhen Sie Hörer- und Freisprechartstärke bequem über die Boost-Taste an der rechten Seite des Telefons (→ S. 26).

### **Telefonbuch für 150 Einträge**

Speichern Sie Rufnummern und Namen im Telefonbuch (→ S. 27).

### **Anrufliste**

Sehen Sie nach, wer während Ihrer Abwesenheit angerufen hat (→ S. 32).

### **Wahlwiederholung**

Verwenden Sie zuletzt gewählte Nummern (→ S. 31).

### **Umweltbewusst**

Telefonieren Sie strahlungsarm im Eco-Modus (→ S. 45).

Weitere Informationen zu Ihrem Telefon erhalten Sie im Internet unter [www.gigaset.com/e550](http://www.gigaset.com/e550).

**Viel Spaß mit Ihrem neuen Telefon!**

## Übersicht

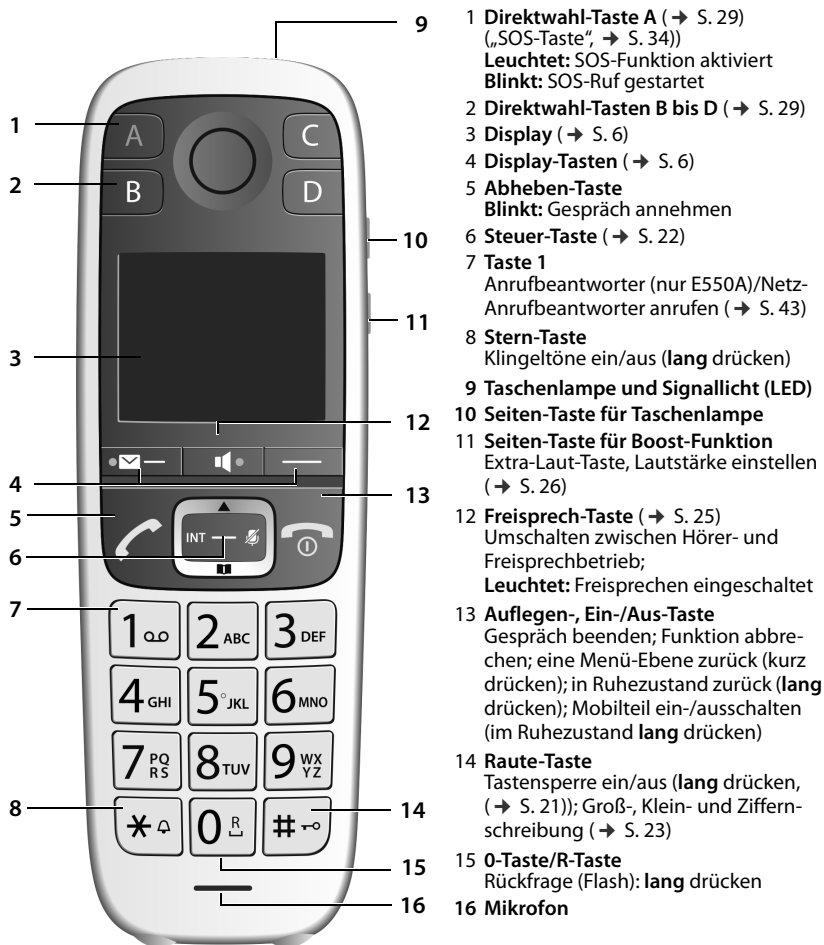

## Übersicht Basis Gigaset E550



### Anmelde-/Paging-Taste

- **Kurz** drücken: Mobilteile suchen („Paging“) → S. 51.
- **Lang** drücken: Mobilteile und DECT-Geräte anmelden → S. 50.





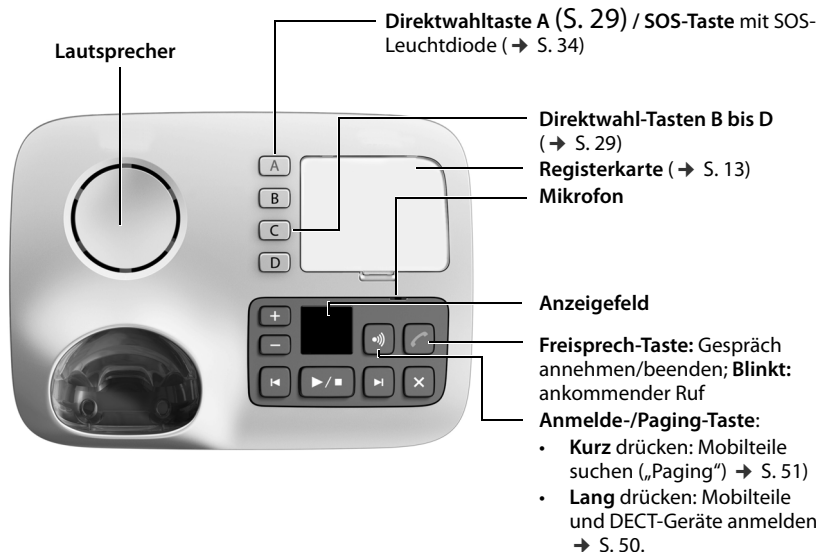

## Übersicht Basis Gigaset E550A

Über die Tasten an der Basis können Sie den integrierten Anrufbeantworter bedienen (nur Gigaset E550A), Mobilteile suchen („Paging“ → S. 51) und Mobilteile an der Basis anmelden → S. 50.



---

## Anrufbeantworter-Tasten

-  **Wiedergabe-/Stopp-Taste:** Nachrichten vom Anrufbeantworter wiedergeben bzw. die Wiedergabe abbrechen.
-  **Vorwärts-Taste:** Zur nächsten Nachricht springen.
-  **Rückwärts-Taste:** An den Beginn der aktuellen Nachricht bzw. der vorherigen Nachricht springen.
-  **Lösch-Taste:** Während der Nachrichten-Wiedergabe die aktuelle Nachricht, im Ruhezustand alle alten Nachrichten löschen.
-  **Lautstärke-Tasten:** Lautstärke ändern
-  **+** (– = leiser; + = lauter)
  - **Während der Nachrichten-Wiedergabe:** Lautsprecher-Lautstärke ändern.
  - **Während ein externer Anruf signalisiert wird:** Klingelton-Lautstärke ändern.
  - **Während des Gesprächs:** Lautstärke ändern.

---

## Anrufbeantworter-Anzeigefeld

**Leuchtet:** Der Anrufbeantworter ist eingeschaltet. Die Anzahl der gespeicherten Nachrichten wird angezeigt.

**00 blinkt:** Der Anrufbeantworter nimmt eine Nachricht auf.

**Blinkt langsam:** Neue Nachrichten sind vorhanden. Die Anzahl **neuer** Nachrichten wird angezeigt.

**99 blinkt schnell:** Der Anrufbeantworter ist voll.

-  Wird der Anrufbeantworter von einem Mobilteil aus bedient oder nimmt er eine Nachricht auf (Anzeige 00 blinkt), kann er nicht zeitgleich über die Basis bedient werden.

# Bedienungsanleitung effektiv nutzen

## Symbole



Warnungen, deren Nichtbeachtung zu Verletzungen von Personen oder Schäden an Geräten führen oder auch Kosten verursachen kann.



Voraussetzung, um die folgende Aktion ausführen zu können.



Wichtige Information zur Funktion und zum sachgerechten Umgang.

## Tasten

Abheben-Taste / Auflegen-Taste

Ziffern-/Buchstaben-Tasten bis

Stern-Taste / Raute-Taste

Nachrichten-Taste / R-Taste

Steuertaste / Mitte der Steuertast

Display-Tasten

Freisprech-Taste

## Displaysymbole

Aktion ausgeführt



Aktion fehlgeschlagen



Information



Weckruf (S. 47)

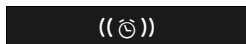

Bitte warten ...



Display hoch/runter



## Darstellung der Bedienschritte in der Bedienungsanleitung

Eine Prozedur wird z. B. wie folgt dargestellt:

- ▶  ▶  **Einstellungen** ▶ **OK** ▶  **System** ▶ **OK** ▶  **Eco-Modus+** ▶ **OK**  
 (✓ = ein)

Dies bedeutet, Sie sollen folgendermaßen vorgehen:

- i** Wenn man in einer Menü-Ebene mit vielen Einträgen einen der letzten Einträge wählen möchte, empfiehlt es sich, nach oben zu blättern.

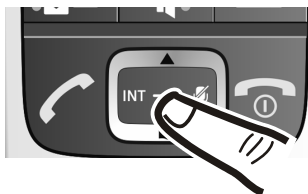

Im Ruhezustand in die Mitte der Steuer-Taste drücken. Das Hauptmenü wird geöffnet.

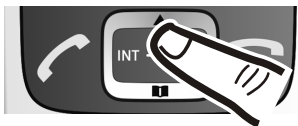

Drücken Sie auf den oberen oder unteren Rand der Steuer-Taste, bis ...



**Einstellungen:**

... im Display der Menü-Eintrag **Einstellungen** angezeigt wird.



Drücken Sie auf die Display-Taste unter der Anzeige **OK**, um das Untermenü zu öffnen.

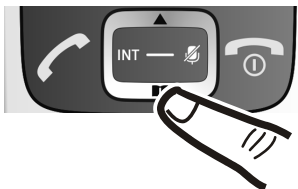

Drücken Sie auf den oberen oder unteren Rand der Steuer-Taste, bis ...

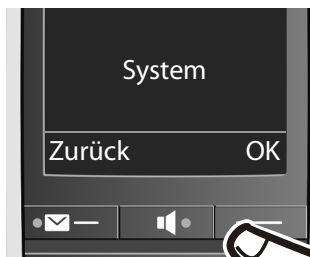

### System:

... im Display der Menü-Eintrag **System** angezeigt wird.

- ▶ **OK** :
- ▶ Drücken Sie auf die Display-Taste unter der Anzeige **OK**, um das Untermenü zu öffnen.

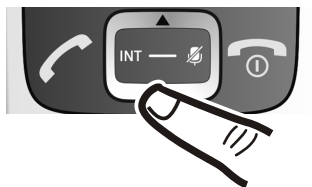

- ▶  :
- ▶ Drücken Sie auf den oberen oder unteren Rand der Steuer-Taste, bis ...



### Eco-Modus+:

... im Display der Menü-Eintrag **Eco-Modus+** angezeigt wird.

- ▶ **OK** :
- ▶ Drücken Sie auf die Display-Taste unter der Anzeige **OK**, um die Funktion ein- oder auszuschalten (☑ = ein).

Die Änderung ist sofort wirksam und muss nicht bestätigt werden.



Drücken Sie die Display-Taste unter der Anzeige **Zurück**, um zur vorherigen Menü-Ebene zurückzuspringen **oder** drücken Sie **lang** auf die Auflegen-Taste , um in den Ruhezustand zurückzukehren.













---

# Inhaltsverzeichnis

<b>Übersicht</b> .....	<b>3</b>
<b>Bedienungsanleitung effektiv nutzen</b> .....	<b>6</b>
<b>Sicherheitshinweise</b> .....	<b>10</b>
<b>Erste Schritte</b> .....	<b>11</b>
<b>Telefon bedienen</b> .....	<b>20</b>
<b>Telefonieren</b> .....	<b>24</b>
<b>SOS-Funktion</b> .....	<b>34</b>
<b>Anrufbeantworter</b> .....	<b>38</b>
<b>Weitere Funktionen</b> .....	<b>45</b>
<b>ECO DECT</b> .....	<b>45</b>
<b>Mobilteil als Wecker verwenden</b> .....	<b>47</b>
<b>Babyphone</b> .....	<b>48</b>
<b>Direktruf</b> .....	<b>49</b>
<b>Taschenlampe (Spot-LED)</b> .....	<b>49</b>
<b>Mehrere Mobilteile nutzen</b> .....	<b>50</b>
<b>Telefon einstellen</b> .....	<b>52</b>
<b>Mobilteil einstellen</b> .....	<b>52</b>
<b>Basis einstellen</b> .....	<b>56</b>
<b>Basis an Telefonanlage betreiben</b> .....	<b>58</b>
<b>Telefon an Router betreiben</b> .....	<b>59</b>
<b>Anhang</b> .....	<b>60</b>
<b>Kundenservice &amp; Hilfe</b> .....	<b>60</b>
<b>Herstellerhinweise</b> .....	<b>65</b>
<b>Technische Daten</b> .....	<b>67</b>
<b>Stichwortverzeichnis</b> .....	<b>71</b>

# Sicherheitshinweise

	<ul style="list-style-type: none"> <li>- Lesen Sie vor Gebrauch die Sicherheitshinweise und die Bedienungsanleitung.</li> <li>- Klären Sie Ihre Kinder über deren Inhalt und über die Gefahren bei der Benutzung des Geräts auf.</li> <li>- Das Gerät lässt sich während eines Stromausfalls nicht betreiben. Es kann auch <b>kein Notruf</b> abgesetzt werden.</li> <li>- Bei eingeschalteter Tastensperre können auch Notrufnummern <b>nicht</b> gewählt werden.</li> </ul>
	<p>Nutzen Sie die Geräte nicht in explosionsgefährdeten Umgebungen, z.B. Lackierereien.</p>
	<p>Die Geräte sind nicht spritzwassergeschützt. Stellen Sie sie deshalb nicht in Feuchträumen wie z. B. Bädern oder Duschräumen auf.</p>
	<p>Verwenden Sie nur das auf den Geräten angegebene Steckernetzgerät.</p>
	<p>Legen Sie nur <b>aufladbare Akkus</b> ein, die der <b>Spezifikation</b> entsprechen (siehe „Technische Daten“), da sonst erhebliche Gesundheits- und Personenschäden nicht auszuschließen sind. Akkus, die erkennbar beschädigt sind, müssen ausgetauscht werden.</p>
	<p>Geben Sie Ihr Gigaset nur mit der Bedienungsanleitung an Dritte weiter.</p>
	<p>Bitte nehmen Sie defekte Geräte außer Betrieb oder lassen diese vom Service reparieren, da diese ggf. andere Funkdienste stören könnten.</p>
	<p>Verwenden Sie das Gerät nicht, wenn das Display gesprungen oder zerbrochen ist. Zerbrochenes Glas oder Kunststoff kann Verletzungen an Händen und Gesicht verursachen. Lassen Sie das Gerät vom Service reparieren.</p>
	<p>Halten Sie das Mobilteil nicht mit der Geräterückseite an das Ohr, wenn es klingelt bzw. wenn Sie die Freisprechfunktion eingeschaltet haben. Sie können sich sonst schwerwiegende, dauerhafte Gehörschäden zuziehen.</p> <p>Während des Gesprächs kann an Ihrem Mobilteil eine sehr hohe Gesprächslautstärke eingestellt werden. Diese Einstellung kann bei Personen mit normalem Hörvermögen zu Gesundheitsschäden führen und ist nur für Personen mit Hörbeeinträchtigung oder Hörbehinderung vorgesehen.</p> <p>Ihr Gigaset verträgt sich mit den meisten am Markt befindlichen digitalen Hörgeräten. Eine einwandfreie Funktion mit jedem Hörgerät kann jedoch nicht garantiert werden.</p> <p>Das Telefon kann in analogen Hörgeräten Störgeräusche (Brummtton oder Pfeifton) verursachen oder diese übersteuern. Kontaktieren Sie bei Problemen den Hörgeräteakustiker.</p>
	<p>Medizinische Geräte können in ihrer Funktion beeinflusst werden. Beachten Sie die technischen Bedingungen des jeweiligen Umfeldes, z. B. Arztpraxis.</p> <p>Falls Sie medizinische Geräte (z. B. einen Herzschrittmacher) verwenden, informieren Sie sich bitte beim Hersteller des Gerätes. Dort kann man Ihnen Auskunft geben, inwieweit die entsprechenden Geräte immun gegen externe hochfrequente Energien sind (für Informationen zu Ihrem Gigaset-Produkt siehe „Technische Daten“).</p>
	<p>Um einen Verlust des Hörsinns zu verhindern, vermeiden Sie das Hören bei hoher Lautstärke über lange Zeiträume.</p>

# Erste Schritte

## Verpackungsinhalt überprüfen



1. Eine Basis Gigaset E550/E550A,
2. ein Gigaset Mobilteil,
3. zwei Akkus,
4. ein Akkudeckel,
5. ein Steckernetzgerät für die Basis,
6. ein Telefonkabel,
7. eine Bedienungsanleitung
8. eine Kunststoffabdeckung für die Registerkarte

## Erste Schritte

Haben Sie eine **Variante mit mehreren Mobilteilen** gekauft, liegt für jedes zusätzliche Mobilteil noch folgender Inhalt bei:



zwei Akkus

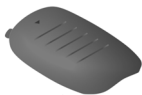

Akkudeckel



Ladeschale



Steckernetzteil

---

## Basis und Ladeschale aufstellen

Basis und Ladeschale sind für den Betrieb in geschlossenen, trockenen Räumen mit einem Temperaturbereich von +5 °C bis +45 °C ausgelegt.

- ▶ Stellen Sie die Basis an einer zentralen Stelle der Wohnung oder des Hauses auf einer ebenen, rutschfesten Unterlage auf oder montieren Sie die Basis (nur Gigaset E550) oder Ladeschale an die Wand → S. 70.

**i** Achten Sie auf die Reichweite der Basis. Sie beträgt im freien Gelände bis zu 300 m, in Gebäuden bis zu 50 m. Die Reichweite verringert sich bei eingeschaltetem **Eco-Modus** (S. 45).

Normalerweise hinterlassen die Gerätefüße keine Spuren an der Aufstellfläche. Angesichts der Vielfalt der bei Möbeln verwendeten Lacke und Polituren kann es jedoch nicht ausgeschlossen werden, dass beim Kontakt Spuren auf der Abstellfläche verursacht werden.

- !** • Setzen Sie das Telefon nie den Einflüssen von Wärmequellen, von direkter Sonneneinstrahlung und von anderen elektrischen Geräten aus.
- Schützen Sie Ihr Gigaset vor Nässe, Staub, aggressiven Flüssigkeiten und Dämpfen.

## Basis anschließen

- ▶ **Zuerst** den Telefonstecker **1** anschließen und die Kabel in die Kabelkanäle legen.
- ▶ **Danach** das Steckernetzgerät **2** anschließen.

Gigaset E550

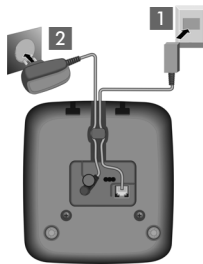

Gigaset E550A

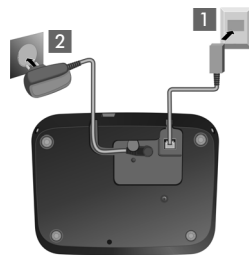

- Das Steckernetzgerät muss **immer eingesteckt** sein, weil das Telefon ohne Netzanschluss nicht funktioniert.
- Verwenden Sie nur das **mitgelieferte** Steckernetzgerät und Telefonkabel. Die Steckerbelegung von Telefonkabeln kann unterschiedlich sein (Steckerbelegung → S. 69).
- Nach dem Anschließen oder Rücksetzen der Basis ist der Anrufbeantworter erst **nach ca. 15 Sekunden** einsatzbereit (nur Gigaset E550A).

## Registerkarten

Sie können sich Registerkarten auch aus dem Internet als PDF-Datei herunterladen:  
[www.gigaset.com/insertstrips](http://www.gigaset.com/insertstrips).



### Ladeschale anschließen (falls im Lieferumfang enthalten)

- ▶ Flachstecker des Steckernetzteiles anschließen **1**.
- ▶ Steckernetzteil in die Steckdose stecken **2**.

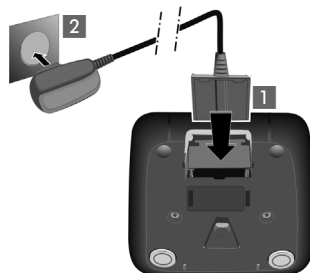

### Stecker von der Ladeschale abziehen

Wenn Sie den Stecker von der Ladeschale wieder abziehen müssen, drücken Sie den Entriegelungsknopf **3** und ziehen Sie den Stecker **4** ab.

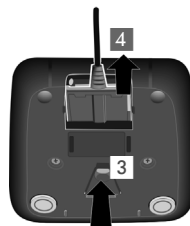

### Mobilteil in Betrieb nehmen

Das Display ist durch eine Folie geschützt. **Bitte Schutzfolie abziehen!**

### Akku einlegen und Akkudeckel schließen

- ⚠ Nur die von Gigaset Communications GmbH empfohlenen aufladbaren Akkus (→ S. 67) verwenden, da sonst erhebliche Gesundheits- und Sachschäden nicht auszuschließen sind. Es könnte z. B. der Mantel der Akkus zerstört werden oder die Akkus könnten explodieren. Außerdem könnten Funktionsstörungen oder Beschädigungen des Gerätes auftreten.



- ▶ Akkus einsetzen (Einlegerichtung +/- siehe Bild).

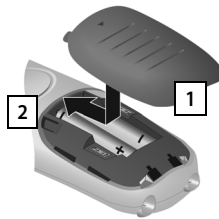

- ▶ Deckel von oben einsetzen **1**.
- ▶ Danach Deckel zuschieben, bis er einrastet **2**.

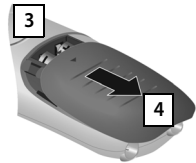

Zum Öffnen des Akkudeckels::

- ▶ In die Nut oben am Deckel **3** greifen und Deckel nach unten schieben **4**.

## Akku laden

Eine korrekte Anzeige des Ladezustands ist nur möglich, wenn der Akku zunächst vollständig geladen **und** dann entladen wird.

- ▶ Stellen Sie das Mobilteil mit dem **Display nach vorn** für **9 Stunden** in die Basis.

- i** • Das Mobilteil darf nur in die dazugehörige Basis E550/E550A bzw. in die dazugehörige Ladeschale gestellt werden.



- i** • Das Mobilteil ist bereits an der Basis angemeldet. Haben Sie eine **Variante mit mehreren Mobilteilen** gekauft, sind bereits alle Mobilteile an der Basis angemeldet. Sie müssen also keine Anmeldung mehr durchführen.
- Nach dem ersten Laden **und** Entladen können Sie Ihr Mobilteil nach jedem Gespräch in die Basis zurückstellen.
- Wiederholen Sie den Lade- und Entladevorgang immer, wenn Sie die Akkus aus dem Mobilteil entfernen und wieder einlegen.
- Die Akkus können sich während des Aufladens erwärmen. Das ist ungefährlich.
- Die Ladekapazität der Akkus reduziert sich technisch bedingt nach einiger Zeit.

## Display-Sprache ändern

Ändern Sie die Display-Sprache, falls eine für Sie unverständliche Sprache eingestellt ist.

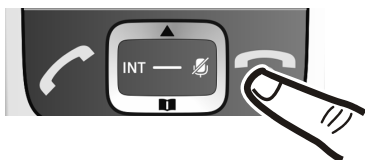
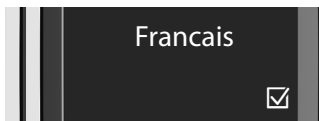
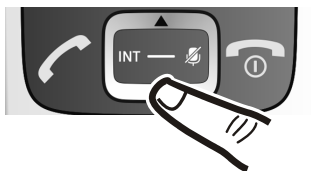
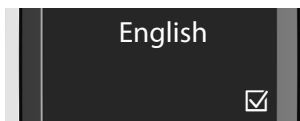

▶ Drücken Sie die Steuer-Taste mittig.

▶ Drücken Sie die Tasten **5** und **4** **langsam** nacheinander.

Das Display zur Spracheinstellung erscheint. Die eingestellte Sprache (z. B. English) ist ausgewählt.

▶ Drücken Sie auf den unteren Rand der Steuer-Taste ...

... bis im Display die gewünschte Sprache angezeigt wird, z. B. Französisch.

▶ Drücken Sie auf die Display-Taste unter der Anzeige **OK**, um die Sprache auszuwählen.

Die Auswahl wird mit  angezeigt.

▶ Drücken Sie **lang** auf die Auflegen-Taste , um in den Ruhezustand zurückzukehren.



## Datum und Uhrzeit einstellen

Stellen Sie Datum und Uhrzeit ein, damit eingehenden Anrufen Datum und Uhrzeit korrekt zugeordnet werden und um den Wecker zu nutzen.



- ▶ Drücken Sie auf die Display-Taste unter der Anzeige **Zeit**

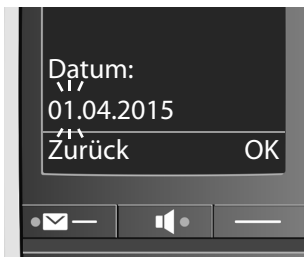

- ▶ Das Eingabefeld öffnet sich. Geben Sie Tag, Monat und Jahr 8-stellig über die Tastatur ein, z.B. **0** **1** **0** **4** **2** **0** **1** **5** für den 1. April 2015.



Zur Korrektur: Drücken Sie auf den linken bzw. rechten Rand der Steuer-Taste, um zwischen den Feldern zu wechseln.

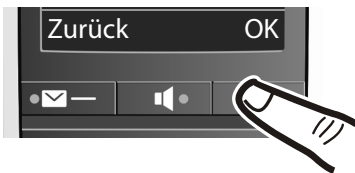
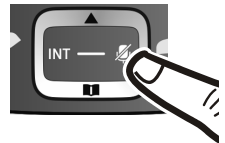

- ▶ Drücken Sie auf die Display-Taste unter der Anzeige **OK**, um die Eingabe zu bestätigen.



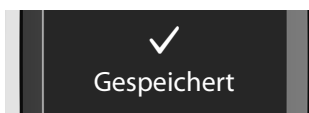

- ▶ Geben Sie Stunden und Minuten 4-stellig über die Tastatur ein, z. B. **0715** für 7 Uhr 15. Wechseln Sie ggf. mit der Steuer-Taste zwischen den Feldern.

- ▶ Drücken Sie auf die Display-Taste unter der Anzeige **OK**, um die Eingabe zu bestätigen.

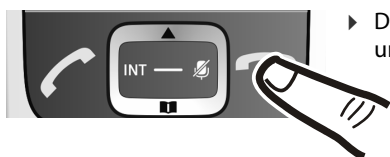

- Im Display wird **Gespeichert** angezeigt. Sie hören einen Bestätigungston.



- ▶ Drücken Sie **lang** auf die Auflegen-Taste , um zum Ruhezustand zurückzukehren.

## Was möchten Sie als Nächstes tun?

Nachdem Sie Ihr Gigaset erfolgreich in Betrieb genommen haben, können Sie sofort telefonieren – oder, Sie passen es Ihren individuellen Bedürfnissen an. Benutzen Sie folgenden Wegweiser, um die wichtigsten Funktionen schnell zu finden.

Bedienung des Telefons	▶	S. 20
Altes Telefonbuch an neues Mobilteil übertragen	▶	S. 28
Weitere Mobilteile anmelden	▶	S. 50
Nummern im Telefonbuch speichern	▶	S. 27
SOS-Funktion einrichten (nur E550A)	▶	S. 34
Klingeltöne und -lautstärke des Mobilteils ändern	▶	S. 53
Klingeltöne und -lautstärke der Basis ändern	▶	S. 57
Gesprächslautstärke des Mobilteils ändern	▶	S. 53
Gesprächslautstärke der Basis ändern	▶	S. 57
Eco-Modus / Eco-Modus+ einschalten	▶	S. 45
Ansage für Anrufbeantworter aufnehmen (nur E550A)	▶	S. 38
Reduzierung des Echos bei Betrieb an einem Router (nur E550A)	▶	S. 59



Treten beim Gebrauch Ihres Telefons Fragen auf, lesen Sie die Tipps zur Fehlerbehebung (S. 61) oder wenden Sie sich an unseren Kundenservice. Unsere Mitarbeiter helfen Ihnen gerne weiter (S. 60)!

# Telefon bedienen

## Mobilteil aus-/einschalten



Auflegen-Taste **lang** drücken (Bestätigungston).

## Menü-Führung

Die Funktionen Ihres Telefons werden Ihnen über ein Menü angeboten, das aus mehreren Ebenen besteht.

### Hauptmenü (erste Menü-Ebene)

- ▶ Drücken Sie die Display-Taste **Menü** im Ruhezustand des Mobilteils, um das Hauptmenü zu öffnen.

Die Funktionen im Hauptmenü werden mit Symbol und Bezeichnung angezeigt.

#### Eine Funktion auswählen:

- ▶ Durch Drücken der Steuer-Taste  blättern Sie von einer Funktion zur nächsten. Die auswählbare Funktion ist im Display zu sehen.
- ▶ Durch Drücken der Display-Taste **OK** wählen Sie die dargestellte Funktion aus. Es öffnet sich das dazugehörige Untermenü, dessen erster Eintrag angezeigt wird.

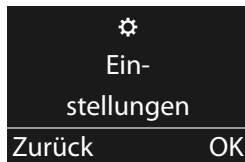

Wenn Sie die Display-Taste **Zurück** oder **kurz** die Auflegen-Taste  drücken, springt das Display in den Ruhezustand zurück.

### Untermenüs

Die Funktionen im Untermenü werden als Bezeichnung angezeigt.

#### Eine Funktion auswählen:

- ▶ Durch Drücken der Steuer-Taste  blättern Sie von einer Funktion zur nächsten. Die Funktion ist jeweils im Display zu sehen.
- ▶ Durch Drücken der Display-Taste **OK** wählen Sie die dargestellte Funktion aus. Es öffnet sich das dazugehörige Untermenü, dessen erster Eintrag angezeigt wird.

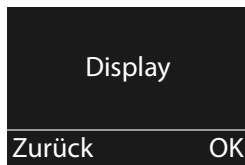

Wenn Sie die Display-Taste **Zurück** oder die Auflegen-Taste  **kurz** drücken, gelangen Sie wieder in die vorherige Menü-Ebene zurück.

## Zurück in den Ruhezustand

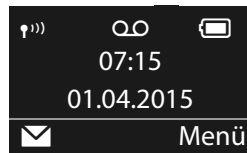

Von einer beliebigen Stelle im Menü:

- ▶ Auflegen-Taste  **lang** drücken **oder**
- ▶ keine Taste drücken: Nach 2 Minuten wechselt das Display **automatisch** in den Ruhezustand.



## Tastensperre ein-/ausschalten

Die Tastensperre verhindert das ungewollte Bedienen des Telefons.

-  Raute-Taste im Ruhezustand **lang** drücken (Bestätigungston). Die Tastensperre wird ein- oder ausgeschaltet. Ist sie eingeschaltet, wird im Display das Symbol  angezeigt.

Ist die Tastensperre eingeschaltet, sehen Sie bei Tastendruck einen entsprechenden Hinweis.

Die Tastensperre schaltet sich automatisch aus, wenn Sie angerufen werden. Nach Gesprächsende schaltet sie sich wieder ein.

-  • Bei eingeschalteter Tastensperre können auch Notrufnummern nicht gewählt werden.

-  Die SOS-Taste funktioniert auch bei eingeschalteter Tastensperre.

## Display-Tasten







Die Funktionen der Display-Tasten wechseln je nach Bediensituation. **Beispiel:**

- ① Aktuelle Funktion der Display-Tasten
- ② Display-Tasten



## Telefon bedienen

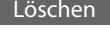

### Beispiele:

	Wahlwiederholungsliste öffnen.
	Hauptmenü/situationsabhängiges Menü öffnen.
	Auswahl bestätigen oder Eingabe speichern.
	Verpasste Anrufe oder Nachrichten auf dem Anrufbeantworter (nur E550A)/Netz-Anrufbeantworter (→ S. 33).
	Lösch-Taste: Zeichen-/wortweise von rechts nach links löschen.
	Eine Menü-Ebene zurückspringen bzw. Vorgang abbrechen.
	Mikrofon stummschalten (S. 26).





## Steuer-Taste



Die Steuer-Taste dient zum Navigieren in Menüs und Eingabefeldern und situationsabhängig zum Aufruf bestimmter Funktionen.

Im Folgenden ist die Seite der Steuer-Taste schwarz markiert (oben, unten, rechts, links), die in der jeweiligen Bediensituation zu drücken ist, z. B.  für „rechts auf die Steuer-Taste drücken“ oder  für „in die Mitte der Steuer-Taste drücken“.



### Im Ruhezustand

Telefonbuch öffnen	 kurz drücken
Hauptmenü öffnen	 oder 
Liste der Mobilteile öffnen	
Menü zum Einstellen der Gesprächslautstärke des Mobilteils aufrufen	





### In Untermenüs, Auswahl- und Eingabefeldern

Funktion bestätigen	
---------------------	--

### Während eines Gesprächs



Telefonbuch öffnen	
Mikrofon stumm schalten	
Interne Rückfrage einleiten	

## Seiten-Taste

-  Obere Seitentaste :  schaltet die Spot-LED ein (S. 49).
-  Untere Seitentaste (Boost-Taste):  erhöht die Lautstärke während eines Gesprächs (→ S. 26)

## Namen schreiben und bearbeiten

Beim Schreiben von Namen gelten folgende Regeln:

- Jeder Taste zwischen **0** und **9** sind mehrere Buchstaben und Zeichen zugeordnet.
- Die Schreibmarke (Cursor) wird mit   gesteuert.
- Zeichen werden an der Schreibmarke eingefügt.
- Display-Taste **Löschen** drücken, um das Zeichen links von der Schreibmarke zu löschen.
- Der erste Buchstabe des Namens wird automatisch groß geschrieben, es folgen kleine Buchstaben.



Die der Taste zugeordneten Zeichen werden in einer Auswahlzeile links unten im Display angezeigt. Das ausgewählte Zeichen ist hervorgehoben.

- ▶ Drücken Sie die Taste mehrmals **kurz** hintereinander, um zum gewünschten Buchstaben/Zeichen zu springen.

## Groß-, Klein- oder Zifferschreibung einstellen

Den Modus für die Texteingabe wechseln Sie durch wiederholtes Drücken der Raute-Taste .

1	Zifferschreibung
A	Großschreibung *
a	Kleinschreibung

\*1. Buchstabe großgeschrieben, alle weiteren klein

Der Moduswechsel wird in der Mitte des Displays angezeigt.

## Korrektur von Falscheingaben

Falsche Zeichen in Eingabefeldern korrigieren Sie, indem Sie mit der Steuer-Taste  zu der Fehleingabe navigieren. Sie können dann:

- mit der Display-Taste **Löschen** das Zeichen links von der Schreibmarke löschen,
- Zeichen an der Schreibmarke einfügen,
- das markierte (blinkende) Zeichen, z. B. bei der Eingabe von Uhrzeit und Datum, überschreiben.

# Telefonieren



Wenn Sie bei ausgeschalteter Display-Beleuchtung auf eine beliebige Taste drücken, schaltet sich die Display-Beleuchtung ein. Die jeweilige Tasten-Funktion wird ausgeführt.

---

## Extern anrufen/Gespräch beenden

Externe Anrufe sind Anrufe in das öffentliche Telefonnetz.

 (Rufnummer eingeben) und

- ▶ die Abheben-Taste  **oder**
- ▶ die Freisprech-Taste 

drücken. Die Nummer wird gewählt.

Sie können auch **zuerst**

- die Abheben-Taste  **lang** drücken [Freiton] und dann die Nummer eingeben.

**Gespräch beenden/Wählen abbrechen:**



Auflegen-Taste  drücken **oder** Mobilteil in Basis oder Ladeschale stellen.

---

## Anruf annehmen

Ein ankommender Anruf wird dreifach am Mobilteil signalisiert: durch Klingeln, eine Anzeige im Display und Blinken der Abheben-Taste .

Sie haben folgende Möglichkeiten, den Anruf **am Mobilteil** anzunehmen:

- ▶ Auf die Abheben-Taste  drücken.
- ▶ Auf die Freisprech-Taste  drücken.
- ▶ Auf die Display-Taste **Abheb.** drücken.

**An der Basis** können Sie den Anruf durch Drücken der Freisprech-Taste  annehmen und von der Basis aus telefonieren.

Steht das Mobilteil in der Basis und ist die Funktion **Automat. Rufannahme** eingeschaltet (S. 52), nimmt das Mobilteil einen Anruf automatisch an, wenn Sie es aus der Basis nehmen.

Stört der Klingelton, drücken Sie die Display-Taste **Ruf aus**. Den Anruf können Sie noch so lange annehmen, wie er im Display angezeigt wird.



## Rufnummernübermittlung

Bei einem Anruf wird die Nummer des Anrufers im Display angezeigt, wenn folgende Voraussetzungen erfüllt sind:

- Ihr Netzanbieter unterstützt CLIP, CLI.
  - CLI (Calling Line Identification): Nummer des Anrufers wird übertragen.
  - CLIP (Calling Line Identification Presentation): Nummer des Anrufers wird angezeigt.
- Sie haben bei Ihrem Netzanbieter CLIP beauftragt.
- Der Anrufer hat beim Netzanbieter CLI beauftragt.

## Ruf-Anzeige

Bei einem Anruf wird die Rufnummer im Display angezeigt.

Ist die Nummer des Anrufers in Ihrem Telefonbuch gespeichert, wird die Anzeige durch den zugehörigen Telefonbucheintrag ersetzt.

Statt der Nummer wird Folgendes angezeigt:

- **Extern**, wenn keine Nummer übertragen wird.
- **Anonym**, wenn der Anrufer die Rufnummernübermittlung unterdrückt oder nicht beauftragt hat.



**i** Der Klingelton kann für anonyme Anrufe (Anrufe mit unterdrückter Rufnummernübermittlung) abgeschaltet werden (→ S. 54).

## Freisprechen

Beim Freisprechen schalten Sie den Lautsprecher ein, sodass Sie den Gesprächspartner hören, ohne das Mobilteil ans Ohr halten zu müssen. Damit haben Sie beide Hände frei und es können auch andere Personen mithören.

**i** Wenn Sie jemanden mithören lassen, sollten Sie dies Ihrem Gesprächspartner mitteilen.

---

### Freisprechen ein-/ausschalten

#### Beim Wählen einschalten



Nummer eingeben und Freisprech-Taste drücken.

#### Zwischen Hörer- und Freisprechbetrieb wechseln



Freisprech-Taste drücken.

Während eines Gesprächs und beim Anhören des Anrufbeantworters (nur Gigaset E550A) schalten Sie das Freisprechen ein oder aus.

Wenn Sie das Mobilteil während eines Gesprächs in die Ladeschale stellen wollen:

- ▶ Die Freisprech-Taste  beim Hineinstellen und weitere 2 Sekunden gedrückt halten. Andernfalls wird das Gespräch abgebrochen.
- ▶ Wie Sie die Sprachlautstärke ändern, → S. 53.

---

### Stummschalten

Sie können das Mikrofon Ihres Mobilteils während eines Gesprächs ausschalten.



Display-Taste drücken, um das Mobilteil stumm zu schalten.



Display-Taste drücken, um die Stummschaltung aufzuheben.



Steuertaste (rechts) drücken, um das Mikrofon ein-/auszuschalten.

---

### Lautstärke während eines Gespräches erhöhen (Extra-Laut-Taste):

Durch drücken der unteren Seitentaste erhöht sich die Lautstärke für den aktuellen Modus (Freisprechen, Hörer).



Seiten-Taste drücken (→ S. 22)

Die Einstellung gilt nur für die Dauer des Gesprächs

Durch nochmaliges Drücken reduziert sich die Lautstärke auf das ursprüngliche Lautstärkeniveau.



- Diese Einstellung kann bei Personen mit normalem Hörvermögen zu Gesundheitsschäden führen und ist nur für Personen mit Hörbeeinträchtigung oder Hörbehinderung vorgesehen.
- Störgeräusche der Telefonleitung können verstärkt werden.

---

### Telefonbuch, Direktwahl-Tasten und Listen nutzen

Zur Verfügung stehen Telefonbuch, Direktwahl-Tasten, Wahlwiederholungsliste, Anrufbeantworterliste, Netz-Anrufbeantworterliste und die Liste der verpassten Anrufe.

Im Telefonbuch können Sie bis zu 150 Einträge speichern.

Das Telefonbuch erstellen Sie individuell für Ihr Mobilteil. Sie können alle oder einzelne Einträge an andere Mobilteile übertragen (S. 28). Die Übertragung ist auch von alten Mobilteilen möglich, sofern diese an Ihrer (neuen) Basis angemeldet sind.

---

## Telefonbuch

Im **Telefonbuch** speichern Sie Nummern und zugehörige Namen. Sie öffnen das Telefonbuch im Ruhezustand mit der Taste .



### Länge eines Eintrags

Nummer: max. 30 Ziffern

Name: max. 16 Zeichen

---

### Erste Nummer im Telefonbuch speichern

▶  ▶ **Tel.buch leer Neuer Eintrag?** ▶ **OK** ▶  (Nummer eingeben) ▶ **OK**  
 ▶  (Namen eingeben) ▶ **OK**

---

### Weitere Nummer im Telefonbuch speichern

▶  ▶ **Menü** ▶  **Neuer Eintrag** ▶ **OK** ▶  (Nummer eingeben) ▶ **OK** ▶   
 (Namen eingeben) ▶ **OK**



Wie Sie Namen eingeben, entnehmen Sie der Zeichensatztablelle (S. 69).

---

### Reihenfolge der Telefonbucheinträge

Die Telefonbucheinträge werden alphabetisch sortiert. Leerzeichen und Ziffern haben dabei erste Priorität. Die Sortierreihenfolge ist wie folgt:

1. Leerzeichen
2. Ziffern (0–9)
3. Buchstaben (alphabetisch)
4. Restliche Zeichen



Wollen Sie die alphabetische Reihenfolge der Einträge umgehen, fügen Sie vor dem Namen ein Leerzeichen oder eine Ziffer ein. Diese Einträge rücken dann an den Anfang des Telefonbuchs.

---

### Telefonbuch-Eintrag auswählen

 Telefonbuch öffnen.

Sie haben folgende Möglichkeiten:

- Mit  zum Eintrag blättern, bis der gesuchte Name ausgewählt ist.
- Das erste Zeichen des Namens eingeben, ggf. mit  zum Eintrag blättern.

---

### Mit Telefonbuch wählen

▶  ▶  (Eintrag auswählen) ▶ 

### Telefonbuch-Einträge verwalten

Sie haben einen Eintrag ausgewählt.

#### Eintrag ändern

- ▶ **Menü** ▶  **Eintrag ändern** ▶ **OK** ▶  (ggf. Nummer ändern) ▶ **OK**
  - ▶  (ggf. Namen ändern) ▶ **OK**

#### Weitere Funktionen nutzen

Folgende Funktionen können Sie mit **Menü** ▶  auswählen:

- ▶ **Nummer anzeigen**  
Nummer anzeigen.
- ▶ **Eintrag löschen**  
Ausgewählten Eintrag löschen.
- ▶ **Eintrag senden**  
Einzelnen Eintrag an ein anderes Mobilteil senden (S. 28).
- ▶ **Liste löschen**  
**Alle** Telefonbuch-Einträge löschen.
- ▶ **Liste senden**  
Komplette Liste an ein anderes Mobilteil senden (S. 28).

---

### Telefonbuch an ein anderes Mobilteil übertragen

Sie können Telefonbucheinträge anderer Mobilteile an Ihr neues Mobilteil übertragen – auch Einträge alter Mobilteile sind übertragbar.

#### Voraussetzungen:

- Empfänger- und Sender-Mobilteil sind an derselben Basis angemeldet.
- Das andere Mobilteil und die Basis können Telefonbuch-Einträge senden und empfangen.

- ▶  ▶  (Eintrag auswählen) ▶ **Menü** ▶  **Eintrag senden / Liste senden** ▶ **OK** ▶  (Interne Nummer des Empfänger-Mobilteils auswählen) ▶ **OK**

Die erfolgreiche Übertragung wird mit einer Meldung und mit dem Bestätigungston am Empfänger-Mobilteil bestätigt.

## Angezeigte Nummer ins Telefonbuch übernehmen

Sie können Nummern in das Telefonbuch übernehmen, die in einer Liste, z. B. der Anrufliste oder der Wahlwiederholungsliste, angezeigt werden.

Es wird eine Nummer angezeigt.

- ▶ **Menü** ▶ **Nummer ins Telefonbuch** ▶ **OK**
- ▶ Den Eintrag vervollständigen (S. 27).

Während der Nummernübernahme aus der Anrufbeantworterliste wird die Nachrichtwiedergabe unterbrochen.

## Direktwahl-Tasten **A** bis **D**

Unter den vier **Direktwahl-Tasten** können Sie besonders wichtige Rufnummern speichern, die Sie häufig anrufen. Sie können jeder Direktwahl-Taste eine **externe Rufnummer** zuordnen.

Sie wählen diese gespeicherte Nummer durch Betätigen der entsprechenden Direktwahl-Taste **A** bis **D** am Mobilteil oder an der Basis (nur Gigaset E550A).

Der **Direktwahl-Taste A** können Sie auch die SOS-Funktion zuordnen (→ S. 34).

## Direktwahl-Tasten eine Funktion zuordnen

**Voraussetzung:** Der jeweiligen Direktwahl-Taste ist noch keine Funktion zugeordnet.

- ▶ Im Ruhezustand die Direktwahl-Taste (**A** bis **D**) am Mobilteil drücken, der Sie eine Funktion zuordnen wollen.

Wählen Sie die entsprechende Funktion aus :

### ▶ **Mit Extern-Nr. belegen**

Eine externe Rufnummer direkt eingeben.



Nummer eingeben und **OK** drücken.



Namen eingeben und **OK** drücken.

### ▶ **Mit TB-Nr. belegen**

Die Taste mit einer Nummer aus dem Telefonbuch belegen.

Das Telefonbuch wird geöffnet. Eine Nummer auswählen und **OK** drücken.

Die Belegung der Direktwahl-tasten gilt für das Mobilteil und die Basis (nur Gigaset E550A).

## Funktion der Direktwahl-Tasten ändern

- ▶ **Menü** ▶  **Einstellungen** ▶ **OK** ▶  **Direktwahl-tasten** ▶ **OK** ▶ 

Direktwahl-Taste (A bis D) auswählen

Nach der Nummer der Taste wird die aktuelle Belegung angezeigt, z. B.

### ▶ **A: <Kein Eintrag>**

d. h. die Taste **A** ist noch nicht belegt oder

Sie können nun die Belegung ändern.

## Telefonieren

Wählen Sie eine neue Funktion mit **Menü** ▶  aus. Abhängig von der aktuellen Belegung sind nicht alle Funktionen verfügbar. Ein bereits vorhandener Eintrag muss vorher gelöscht werden.

SOS-Funktion (nur Taste )

Taste mit SOS-Funktion belegen (→ S. 35).

▶ **Eintrag löschen**

Aktuelle Belegung der Taste löschen.



▶ **Eintrag ändern**

Telefonnummer und/oder Name ändern.

---

## Intern anrufen



Interne Anrufe sind kostenlose Gespräche zwischen Mobilteilen, die Sie an derselben Basis angemeldet haben bzw. Gespräche zwischen einem Mobilteil und der Basis (nur Gigaset E550A).

 (**kurz drücken**) ▶ Liste der Mobilteile wird geöffnet. Das eigene Mobilteil ist mit < markiert. ▶  Ggf. Mobilteil oder **An alle** (Sammelruf) aus der Liste auswählen. ▶ 

**Lang** drücken von  startet sofort einen Ruf an **alle** angemeldeten Mobilteile.

### Internruf annehmen

Ihr Telefon klingelt, im Display wird die interne Nummer des anrufenden Teilnehmers angezeigt (z. B. **INT 2**) bzw. der vergebene Name. Kommt der Anruf von der Basis, wird **INT 0** angezeigt.

Abheben- oder Freisprech-Taste / am Mobilteil drücken, um den Ruf anzunehmen.

### Gespräch beenden

Auflegen-Taste  am Mobilteil **bzw.**  Freisprech-Taste an der Basis drücken.

---

## Gespräch an ein anderes Mobilteil weitergeben/intern rückfragen

**Externes Gespräch weitergeben:** Sie haben zwei Möglichkeiten, das Gespräch zu übergeben:

- ▶ Sie warten, bis sich der angerufene Teilnehmer meldet, und legen dann auf: Auflegen-Taste  drücken.

Oder:

- ▶ Sie legen auf, bevor sich der Teilnehmer meldet: Auflegen-Taste  drücken.





Sollte sich der angerufene Teilnehmer nicht melden oder den Anruf nicht übernehmen, beenden Sie die Rückfrage mit **Zurück**.

**Externes Gespräch, intern rückfragen:**

 ▶ Liste der Mobilteile wird geöffnet. ▶ Falls mehr als zwei Mobilteile an der Basis angemeldet sind, ein Mobilteil oder **An alle** auswählen. ▶  oder **OK**.

## Anklopfen annehmen



Erhalten Sie während eines **internen** Gesprächs einen **externen** Anruf, hören Sie den Anklopftön (kurzer Ton). Bei Nummernübermittlung wird im Display die Nummer des Anrufers angezeigt.

- ▶ Auflegen-Taste  am Mobilteil bzw. Freisprech-Taste  an der Basis drücken, um das interne Gespräch zu beenden.
- ▶ Abheben-Taste  am Mobilteil bzw. Freisprech-Taste  an der Basis drücken, um das externe Gespräch anzunehmen.



## Wahlwiederholungsliste

In der Wahlwiederholungsliste stehen die zehn am Mobilteil zuletzt gewählten Nummern (max. 30 Ziffern). Steht eine der Nummern im Telefonbuch, wird der zugehörige Name angezeigt.

### Aus Wahlwiederholungsliste wählen

-  Abheben-Taste drücken.
-  Eintrag auswählen.
-  Abheben-Taste drücken. Nummer wird gewählt.

### Einträge der Wahlwiederholungsliste verwalten

-  Abheben-Taste drücken.
-  Eintrag auswählen.
- Menü** Display-Taste drücken.

Folgende Funktionen können Sie mit  auswählen:

- ▶ **Nummer verwenden** (wie im Telefonbuch, S. 28)
- ▶ **Nummer ins Telefonbuch** (wie im Telefonbuch, S. 28)
- ▶ **Eintrag löschen** (wie im Telefonbuch, S. 28)
- ▶ **Liste löschen** (wie im Telefonbuch, S. 28)

## Anrufbeantworterliste (nur Gigaset E550A)

In der Anrufbeantworterliste werden alle vom Anrufbeantworter aufgezeichnete Anrufe gespeichert. Über diese Liste können Sie sich die Nachrichten auf dem Anrufbeantworter anhören (→ S. 39).

### Netz-Anrufbeantworterliste



Über diese Liste können Sie sich die Nachrichten auf dem Netz-Anrufbeantworter anhören (→ S. 43).

### Liste der verpassten Anrufe

**Voraussetzung:** CLIP (S. 25)

Ihr Telefon speichert die letzten 25 verpassten Anrufe.

### Liste der verpassten Anrufe öffnen

- ▶  ▶  **Anrufe: (siehe auch → S. 33)**

Die Liste wird wie folgt angezeigt:

Anzahl der neuen Nachrichten + Anzahl der alten, gelesenen Nachrichten.

- OK** Displaytaste drücken, um die Liste zu öffnen.

Als erster Eintrag wird der letzte verpasste Anruf angezeigt.

Anrufe:	01+02
Zurück	OK

### Listeneintrag

Beispiel für einen Listeneintrag:

- Der Status des Eintrags
  - Anruf neu:** neuer verpasster Anruf.
  - Anruf alt:** bereits gelesener Eintrag.
- Nummer des Anrufers
  - Sie können die Nummer des Anrufers ins Telefonbuch übernehmen (S. 29).

Anruf neu
123456
Zurück Menü

Drücken Sie die Display-Taste **Menü**, um folgende Funktionen auszuwählen:

- ▶ **Eintrag löschen**  
Ausgewählten Eintrag löschen.
- ▶ **Nummer ins Telefonbuch**  
Nummer des Anrufers ins Telefonbuch übernehmen.
- ▶ **Eingangszeit**  
Datum und Uhrzeit des Anrufs anzeigen.
- ▶ **Nummer anzeigen**  
Telefonnummer des Anrufers anzeigen
- ▶ **Liste löschen**  
Alle Einträge der Liste löschen.

Nach Verlassen der Liste werden alle Einträge auf den Status „alt“ gesetzt.



## Aus der Liste der verpassten Anrufe wählen

Liste öffnen (→ S. 32).



Eintrag auswählen.



Abheben-Taste drücken. Nummer wird gewählt.

## Alle Einträge löschen

**Achtung!** Es werden alle **alten und neuen** Einträge gelöscht

Liste öffnen (→ S. 32).



**Menü**



Liste löschen

**OK**



Lang drücken (Ruhezustand).

## Listen mit neuen Nachrichten aufrufen

Sind **Nachrichten** vorhanden, rufen Sie mit der Display-Taste 

- die Anrufbeantworterliste,
- den Netz-Anrufbeantworter (wenn Ihr Netzanbieter diese Funktion unterstützt und die Nummer des Netz-Anrufbeantworters eingetragen ist, S. 43),
- die Liste der verpassten Anrufe auf.

Sobald ein **neuer Eintrag** in einer Liste eingeht, ertönt ein Hinweiston. Im **Ruhezustand** wird für die neue Nachricht ein Symbol im Display angezeigt:

**Symbol**      **Neue Nachricht...**



... in Anrufbeantworterliste (nur Gigaset E550A) oder auf dem Netz-Anrufbeantworter



... in der Liste

**Verpasste Anrufe**

Die Anzahl **neuer** Einträge wird neben dem jeweiligen Symbol angezeigt.

Drücken Sie die Display-Taste  und wählen Sie die gewünschte Liste aus.

Lesen Sie in folgenden Abschnitte nach:

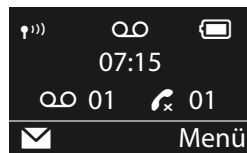

- Nachrichten auf dem Netz-Anrufbeantworter anhören → S. 43
- Nachrichten auf dem Anrufbeantworter anhören → S. 39
- Liste der verpassten Anrufe aufrufen → S. 32



Neue Anrufe auf dem Netz-Anrufbeantworter werden Ihnen nur dann korrekt angezeigt, wenn Ihr Netzanbieter diese Information übermittelt (siehe Bedienungsanleitung des Netz-Anrufbeantworters Ihres Netzanbieters).

# SOS-Funktion

## SOS-Funktion – Direktwahl-Taste

Ihr Gigaset E550A ist mit vier zusätzlichen Tasten (-) an Basis und Mobilteil ausgestattet. Nur die **Direktwahl-Taste**  kann mit einer speziellen SOS-Funktion belegt werden („SOS-Taste“). Damit können Sie im Notfall Hilfe von Freunden oder Nachbarn anfordern.



Die SOS-Funktion muss zuerst eingerichtet werden (→ S. 35)



Wenn die SOS-Funktion eingeschaltet ist, leuchtet die SOS-Taste des Mobilteils und der Basis dauerhaft!

## Und so läuft die Prozedur ab

- ▶ Sie lösen den Notruf an der **Basis** oder am **Mobilteil** durch Drücken der Direktwahl-Taste  aus.

Der Empfänger Ihres Notrufes hört einen Notruftext, der sich aus 2 bzw. 3 Textteilen zusammensetzt.

- Textteil 1 (standardmäßig vorgegeben): „Dies ist ein Notruf.“
- Textteil 2 (nur wenn Sie einen persönlicher Notruftext aufgesprochen haben).
- Textteil 3 (standardmäßig vorgegeben):  
„Zum Annehmen des Notrufs bitte Taste 5 drücken.“

**Drückt der Angerufene nun die Taste 5, können Sie miteinander sprechen.**

Nimmt der Angerufene den Anruf nicht an, **wählt die SOS-Funktion nach 60 Sekunden automatisch die nächste SOS-Nummer** (falls mehrere Nummern gespeichert sind). Die SOS-Funktion schaltet außerdem in folgenden Situationen automatisch zur nächsten SOS-Nummer:

- Der Anrufbeantworter der gewählten SOS-Nummer ist eingeschaltet,
- die SOS-Nummer ist besetzt,
- das Telefon des Notrufempfängers ist nicht auf „Tonwahl“ eingestellt.

**Diese Abfolge wird maximal 3-mal wiederholt.** Wird auch dann keiner der Anrufe angenommen, wird die SOS-Funktion mit einem Fehlerton beendet.



Haben Sie den **Notruf versehentlich ausgelöst**, brechen Sie ihn durch Drücken der Auflegen-Taste  ab.

-  • Während der gesamten Prozedur blinken alle SOS-Tasten an allen angemeldeten Mobilteilen und an der Basis. Der Satz „*Notruf wird gesendet*“ wird an dem Mobilteil, das den Notruf ausgelöst hat, ausgegeben.
- Falls zusätzlich ein Internruf gespeichert ist (→ S. 29), kann der SOS-Ruf auch von einem internen Teilnehmer angenommen werden. Bei allen angemeldeten Mobilteilen und der Basis wird der Text „*Notruf*“ ausgegeben.
- Haben Sie den **Eco-Modus+** (→ S. 45) eingeschaltet, so wird die Funkverbindung zur Basis am Mobilteil nicht angezeigt. Die SOS-Taste **[A]** leuchtet weiter, auch wenn keine Funkverbindung mehr besteht. Sie können die Erreichbarkeit der Basis prüfen, indem Sie die Abhebetaste **[☑] lang** drücken. Ist die Basis erreichbar, hören Sie das Freizeichen.
- Damit Sie sicher sind, dass die SOS-Funktion richtig eingerichtet ist, sollten Sie einen Testdurchlauf machen. Polizei, Rettungsdienst oder Feuerwehr dürfen nicht für einen Testdurchlauf verwendet werden.

Beachten Sie bitte, dass sich bei aktivierter SOS-Funktion die Bereitschaftszeit des Mobilteils verringert.

 Bei den Notrufempfängern muss das Telefon auf Tonwahl eingestellt sein, sonst wird die Bestätigung des SOS-Rufs mit der Taste 5 nicht erkannt.

## SOS-Funktion einrichten

Um die Funktion nutzen zu können, müssen Sie

- die SOS-Nummern speichern und
- die SOS-Funktion einschalten.

**Optional** können Sie zusätzlich einen persönlichen Notruftext (z. B. Namen und Adresse) aufnehmen.

### Erstes Einrichten der SOS-Funktion

Voraussetzung: Es sind noch keine SOS-Nummern gespeichert.

 Wenn Sie die Taste **[A]** bereits für die Direktwahl belegt haben, müssen Sie zuerst diese Nummer löschen (S. 29). Anschließend können Sie die SOS-Nummer auf der Direktwahl-Taste **[A]** speichern.

- ▶ Im Ruhezustand die Direktwahl-Taste **[A]** am Mobilteil drücken.
- ▶ Die SOS-Funktion einschalten:  
**SOS-Modus aktivieren** ▶ **[OK] [☑] = ein**

Sie erhalten einen Hinweis, das noch keine SOS-Nummer gespeichert ist. Das Eingabefeld für die erste SOS-Nummer öffnet sich.

- ▶ Erste SOS-Nummer eingeben und **[OK]** drücken.
- ▶ Zugehörigen Namen eingeben und **[OK]** drücken.

## SOS-Funktion

Sie haben die Möglichkeit, weitere 3 Nummern einzugeben und den SOS-Ruf zusätzlich an einen oder alle internen Teilnehmer zu aktivieren:





- ▶ **Weitere Nummer?**  
Bestätigen Sie mit **Ja**, wenn Sie weitere SOS-Nummern eingeben wollen.
- ▶ **Internruf aktivieren?**  
Bestätigen Sie mit **Ja**, wenn Sie beim Drücken der SOS-Taste zusätzlich zu den gespeicherten Nummern einen Ruf an alle angemeldeten Mobilteile senden wollen.
- ▶ **Name/Adresse aufnehmen?**  
Bestätigen Sie mit **Ja**, wenn Sie einen Text aufsprechen wollen (z. B. Name und Adresse), der nach dem Drücken der SOS-Taste beim angerufenen Teilnehmer automatisch angesagt wird. Die Ansage wird zur Kontrolle wiedergegeben.

Das Display zeigt **Gespeichert** an, mit **lang** drücken der Auflegen-Taste  kehren Sie in den Ruhezustand zurück.

Die SOS-Funktion ist damit eingerichtet und wird automatisch eingeschaltet.

---





### SOS-Nummern ändern

- ▶ **Menü** ▶  **Einstellungen** ▶ **OK** ▶  **SOS-Funktion** ▶ **OK** ▶  **SOS-Nummern** ▶ **OK** ▶  (Eintrag 1 bis 4 auswählen) ▶ **Menü** ▶  **Eintrag ändern** ▶ **OK**

Nummer und Namen wie oben beschrieben eingeben.

---

### SOS-Nummern löschen

- ▶ **Menü** ▶  **Einstellungen** ▶ **OK** ▶  **SOS-Funktion** ▶ **OK** ▶  **SOS-Nummern** ▶ **OK** ▶  (Eintrag 1 bis 4 auswählen) ▶ **Menü** ▶  **Eintrag löschen** ▶ **OK**

Der Eintrag ist gelöscht.

---

### Internen SOS-Ruf ein-/ausschalten

- ▶ **Menü** ▶  **Einstellungen** ▶ **OK** ▶  **SOS-Funktion** ▶ **OK** ▶  **SOS-Nummern** ▶ **OK** ▶  **SOS auch an Intern** ▶ **OK** (☑= ein)

Die Funktion ist aktiviert.

Ein erneutes Drücken von **OK** deaktiviert die Funktion.

Ist Ihr Telefon an eine Telefonanlage angeschlossen, müssen Sie ggf. die Vorwahlziffer (Amtskennziffer AKZ) als erste Ziffer Ihres Eintrags eingeben (s. Bedienungsanleitung Ihrer Telefonanlage).



Wie Sie Text korrekt eingeben, entnehmen Sie der Zeichensatztabelle (S. 69).

## Persönlichen Notruftext aufnehmen/ändern

- ▶ **Menü** ▶  **Einstellungen** ▶ **OK** ▶  **SOS-Funktion** ▶ **OK** ▶  **SOS-Ansage** ▶ **OK**

Wählen Sie die entsprechende Funktion aus :

- ▶ **Ansage aufnehmen**  
Bestätigen Sie mit **OK**, wenn Sie einen Text aufsprechen wollen (z. B. Name und Adresse), der nach dem Drücken der SOS-Taste beim angerufenen Teilnehmer automatisch angesagt wird. Die Ansage wird zur Kontrolle wiedergegeben. Sie können die Ansage ggf. erneut aufnehmen.
- ▶ **Ansage anhören**  
Sie hören die Standardansage oder, falls Sie eine Ansage aufgesprochen haben, den zusätzlichen persönlichen Notruftext.
- ▶ **Ansage löschen**  
Die zusätzliche persönliche Ansage wird gelöscht. Es wird nur noch die Standardansage verwendet.

## SOS-Funktion ein- bzw. ausschalten

- ▶ **Menü** ▶  **Einstellungen** ▶ **OK** ▶  **SOS-Funktion** ▶ **OK** ▶  **SOS-Modus aktivieren** ▶ **OK** (☑= ein)



Nach dem Einrichten der SOS-Funktion sollte diese getestet werden.

## Notruf auslösen

**Voraussetzung:** Mindestens eine SOS-Nummer ist gespeichert (→ S. 36) und die SOS-Funktion ist eingeschaltet (→ S. 37).

Drücken Sie die Direktwahl-Taste  am Mobilteil oder der Basis, das Gerät **wählt sofort**.



- Die gespeicherten SOS-Nummern gelten sowohl für die Mobilteile Gigaset E550H als auch für die Basis.
- Die SOS-Taste funktioniert auch bei eingeschalteter Tastensperre.

# Anrufbeantworter

## Anrufbeantworter bedienen

Sie können den (integrierten) Anrufbeantworter

- über **das Mobilteil oder**
- über die **Tasten Ihrer Basis** bedienen.

Die Bedienung über die Tasten der Basis finden Sie auf S. 4 und S. 5.

In den folgenden Abschnitten wird die Bedienung über das Mobilteil beschrieben.

## Anrufbeantworter ein-/ausschalten

▶ **Menü** ▶  **Anrufbeantworter** ▶ **OK** ▶  **Aktivierung** ▶ **OK** (☑= ein)

Nach dem Einschalten wird die Restspeicherzeit angesagt. Im Display wird das Symbol  angezeigt. An der Basis leuchtet das Anzeigefeld.

Der Anrufbeantworter verwendet eine Standardansage. Sie können aber auch eine eigene, persönliche Ansage aufnehmen.

 Ist der Speicher voll, blinkt **99** schnell im Anzeigefeld der Basis.

## Persönliche Ansage aufnehmen

▶ **Menü** ▶  **Anrufbeantworter** ▶ **OK** ▶  **Ansaugen** ▶ **OK** ▶  **Ansaugen aufnehmen** ▶ **OK**

Bestätigen Sie die Abfrage mit **OK**.

Sie hören einen kurzen Ton.

- ▶ Die Ansage jetzt aufsprechen (min. 3 Sekunden).

Halten Sie dabei, wie beim Telefonieren über den Hörer, das Telefon direkt an das Ohr und sprechen Sie normal laut in das Mikrofon.

Mit  oder **Zurück** die Aufnahme abbrechen. Mit **OK** die Aufnahme dann erneut starten.

**OK** Display-Taste drücken, um die Aufnahme zu beenden.

Nach der Aufnahme wird die Ansage zur Kontrolle wiedergegeben.

- 
- Die Aufnahme wird automatisch beendet,
    - wenn die max. Aufnahmedauer von 170 Sekunden erreicht ist oder
    - eine Sprachpause länger als 2 Sekunden dauert.
  - Brechen Sie eine Aufnahme ab, wird wieder die Standardansage verwendet.
  - Ist der Speicher des Anrufbeantworters voll, wird die Aufnahme abgebrochen.

## Ansage anhören

- ▶ **Menü** ▶  **Anrufbeantworter** ▶ **OK** ▶  **Ansagen** ▶ **OK**
  - ▶  **Ansage anhören** ▶ **OK**

Existiert keine eigene Ansage, wird die Standardansage wiedergegeben.



## Persönliche Ansage löschen

- ▶ **Menü** ▶  **Anrufbeantworter** ▶ **OK** ▶  **Ansagen** ▶ **OK**
  - ▶  **Ansage löschen** ▶ **OK**



Nach dem Löschen wird wieder die Standardansage verwendet.

## Nachrichten anhören

Sie haben 3 Möglichkeiten, die Nachrichtenwiedergabe auf dem Anrufbeantworter zu starten.

- Nachrichtenwiedergabe über das Menü **Anrufbeantworter** starten:
  - ▶ **Menü** ▶  **Anrufbeantworter** ▶ **OK** ▶  **Nachricht anhören** ▶ **OK**

Wenn sie eine Nummer für den Netz-Anrufbeantworter eingetragen haben, müssen Sie noch den Anrufbeantworter auswählen:

  - ▶  **Anrufbeantw.** ▶ **OK**
- Sind **Nachrichten** vorhanden, starten Sie Nachrichtenwiedergabe über die Anrufbeantworterliste:
  - ▶  ▶  **Anrufb.:** (siehe auch → S. 33)

Die Liste wird wie folgt angezeigt:

Anzahl der neuen Nachrichten + Anzahl der alten, angehörten Nachrichten.



- OK** Displaytaste drücken, um die Liste zu öffnen.

Anrufb.:	01+02
Zurück	OK

- Schnellaufruf des Anrufbeantworters:
 

Es genügt ein **langer** Tastendruck auf Taste , um den Anrufbeantworter aufzurufen – man muss ihn nicht über das Menü auswählen.

Im Lieferzustand ist der integrierte Anrufbeantworter voreingestellt. Haben Sie für den Schnellaufruf den Netz-Anrufbeantworter eingestellt (S. 39), können Sie diese Einstellung ändern.

  - ▶ **Menü** ▶  **Anrufbeantworter** ▶ **OK** ▶  **Taste 1 belegen** ▶ **OK**
    - ▶  **Anrufbeantw.** ▶ **OK**

Die Einstellung für den Schnellaufruf gilt für alle angemeldeten Mobilteile.

Sind neue Nachrichten vorhanden, beginnt die Wiedergabe mit der ersten neuen Nachricht, sonst mit der ersten alten Nachricht. Es schaltet sich **automatisch** der Lautsprecher des Mobilteils ein. Wenn Sie auf die Freisprech-Taste  drücken, schalten Sie ihn aus.







## Anrufbeantworter

Zu jeder Nachricht werden Datum und Uhrzeit des Eingangs erfasst (falls eingestellt, S. 17). Wurde die Rufnummer übertragen, wird die Rufnummer des Anrufers angezeigt. Ist die Nummer des Anrufers im Telefonbuch gespeichert, wird der Name aus dem Telefonbuch angezeigt.

---

### Wiedergabe anhalten und steuern

Während der Nachrichtenwiedergabe:

-  Wiedergabe anhalten. Zum Fortsetzen  erneut drücken.
-  Zum Anfang der aktuellen Nachricht springen.
- 2 x  Zur vorherigen Nachricht.
-  Zur nächsten Nachricht.
- 2 x  Zur übernächsten Nachricht.

Bei einer Unterbrechung von mehr als einer Minute kehrt der Anrufbeantworter in den Ruhezustand zurück.

---

### Einzelne Nachricht löschen

Während der Wiedergabe:

**Löschen** Display-Taste drücken.

---

### Weitere Funktionen während der Nachrichtenwiedergabe

**Menü** Displaytaste drücken. Die Wiedergabe wird angehalten.

Wählen Sie die entsprechende Funktion aus :

- ▶ **Weiter**  
Nachrichtenwiedergabe fortsetzen.
- ▶ **Eingangszeit**  
Datum und Uhrzeit des Nachrichteneingangs anzeigen.
- ▶ **Nummer ins Telefonbuch**  
Übernehmen Sie die Nummer des Anrufers ins Telefonbuch.
- ▶ **Nummer anzeigen**  
Lassen Sie sich ggf. die Rufnummer zum Namen anzeigen.
- ▶ **Liste löschen**  
Löschen **aller alten** Nachrichten.



## Gespräch vom Anrufbeantworter übernehmen

Während der Anrufbeantworter ein Gespräch aufzeichnet, können Sie das Gespräch entgegen nehmen:

 Abheben-Taste drücken.

 Steht das Mobilteil in der Basis/Ladeschale und ist die Funktion **Automat. Rufannahme** eingeschaltet (S. 52), nimmt das Mobilteil den Anruf entgegen, wenn Sie es aus der Basis/Ladeschale nehmen.

Die Aufzeichnung wird abgebrochen und Sie können mit dem Anrufer sprechen.

Wurden bei Gesprächsübernahme bereits 3 Sekunden aufgezeichnet, wird der Anruf als neue Nachricht angezeigt.

## Mithören ein-/ausschalten

Während Ihnen jemand auf den Anrufbeantworter spricht, können Sie über den Lautsprecher von Basis und Mobilteil mithören.

### Mithören auf Dauer ein-/ausschalten

▶ **Menü** ▶  **Anrufbeantworter** ▶ **OK** ▶  **Mithören** ▶ **OK**  
 ▶  **Mobilteil / Basis** ▶ **OK** (☑ = ein)

Das Mithören an Basis und Mobilteil kann gleichzeitig aktiviert sein.

### Mithören am Mobilteil für die aktuelle Aufzeichnung ausschalten

 Auflegen-Taste drücken. Der Lautsprecher am Mobilteil wird ausgeschaltet.

## Anrufbeantworter einstellen

Im Lieferzustand ist der Anrufbeantworter bereits voreingestellt. Individuelle Einstellungen nehmen Sie über das Mobilteil vor.

### Rufannahme einstellen

Sie können einstellen, nach welcher Zeit der Anrufbeantworter einen Anruf annehmen soll.

▶ **Menü** ▶  **Anrufbeantworter** ▶ **OK** ▶  **Rufannahme** ▶ **OK**  
 **Sofort / Nach 10 Sek. / Nach 18 Sek. / Nach 30 Sek. / Automatisch**  
 auswählen und **OK** drücken (☑ = ein).

Bei **Automatisch** gilt für die Rufannahme:

- Sind noch keine neuen Nachrichten vorhanden, nimmt der Anrufbeantworter einen Anruf nach **18 Sekunden** an.
- Sind bereits neue Nachrichten vorhanden, nimmt er einen Anruf schon nach **10 Sekunden** an.

### Aufzeichnungslänge festlegen

Sie können die maximale Aufzeichnungslänge einer Nachricht einstellen.

Zur Auswahl stehen: **1 Minute**,  
**2 Minuten**, **3 Minuten** oder **Unbegrenzt**.

- ▶ **Menü** ▶  **Anrufbeantworter** ▶ **OK** ▶  **Aufzeichnungslänge** ▶ **OK**
  - ▶ Aufzeichnungslänge auswählen ▶ **OK** (☑= ein)

### Sprache für Sprachführung und Standardansage ändern

- ▶ **Menü** ▶ \*-> #-> 0-> 5-> #-> 2-> 1->
  - ▶ Ziffer für die gewünschte Sprache eingeben:
    - 0-> = Deutsch;
    - 1-> = Englisch
  - ▶ **OK**

### Bedienung von unterwegs (Fernbedienung)

Von einem anderen Telefon aus (z. B. Hotel, Mobiltelefon) Anrufbeantworter abfragen oder einschalten.

- ▶  Die System-PIN ist ungleich 0000 (→ S. 56) und das andere Telefon verfügt über Tonwahl (MFV).

#### Anrufbeantworter einschalten

- ▶  Der Anrufbeantworter ist ausgeschaltet.

- ▶ ... eigenen Telefonanschluss anrufen und klingeln lassen, bis „Bitte PIN eingeben“ angesagt wird ▶ ... innerhalb von 10 Sekunden die System-PIN eingeben

#### Anrufbeantworter abfragen

- ▶  Der Anrufbeantworter ist eingeschaltet.

- ▶ ... eigenen Telefonanschluss anrufen und während der Wiedergabe des Ansagetextes auf die Taste  drücken ▶ ... System-PIN eingeben





Die Bedienung des Anrufbeantworters erfolgt über die Tastatur:

- Während der Zeitansage: Zur vorherigen Nachricht springen.
- Während der Nachrichten-Wiedergabe: Zum Anfang der aktuellen Nachricht springen. **1**
- Wiedergabe anhalten. Zum Fortsetzen erneut drücken. **2**
- Nach einer Pause von ca. 60 Sekunden wird die Leitung unterbrochen.
- Zur nächsten Nachricht springen. **3**
- Aktuelle Nachricht löschen. **0**

**Fernbedienung beenden:** ▶ Taste  drücken  
oder ▶ Hörer auflegen

-  Der Anrufbeantworter unterbricht die Verbindung in folgenden Fällen:
- Die eingegebene System-PIN ist falsch.
  - Es befinden sich keine Nachrichten auf dem Anrufbeantworter.
  - Nach Ansage der Restspeicherzeit.

## Anrufbeantworter anrufen und Nachrichten anhören

 Eigene Nummer wählen.  
  Während Sie Ihren Ansagetext hören: Taste  drücken und System-PIN eingeben.

Es wird Ihnen mitgeteilt, ob neue Nachrichten vorliegen. Die Wiedergabe der Nachrichten beginnt. Sie können den Anrufbeantworter jetzt über die Tastatur bedienen.

-  Die Leitung wird getrennt:
- bei Eingabe einer falschen System-PIN
  - nach Abhören der Nachricht(en)

## Netz-Anrufbeantworter nutzen

Der Netz-Anrufbeantworter ist der Anrufbeantworter im Telefonnetz Ihres Anbieters. Informieren Sie sich ggf. dort.

Sie können den Netz-Anrufbeantworter erst dann nutzen, wenn Sie diesen bei Ihrem Anbieter **beauftragt** haben.

### Nummer des Netz-Anrufbeantworters eintragen

Um den Netz-Anrufbeantworter komfortabel über die Netz-Anrufbeantworterliste und den Schnellaufruf nutzen zu können, müssen Sie die Nummer in Ihrem Telefon eintragen.

▶  Menü ▶  Anrufbeantworter ▶  OK ▶ Netzanrufbeantw. ▶  OK  
 Nummer des Netz-Anrufbeantworters eingeben und  OK drücken.

## Neue Meldung des Netz-Anrufbeantworters annehmen

Wenn für Sie eine Nachricht eintrifft, erhalten Sie vom Netz-Anrufbeantworter einen Anruf. Im Display wird die Nummer des Netz-Anrufbeantworter angezeigt, wenn Sie die Rufnummernübermittlung beauftragt haben. Nehmen Sie den Anruf an, werden die neuen Nachrichten wiedergegeben. Nehmen Sie ihn nicht an, wird die Nummer des Netz-Anrufbeantworters in der **Liste der verpassten Anrufe** gespeichert (S. 32).

-  Tragen sie in ihrem Telefonbuch die Netz-Anrufbeantworter Rufnummer und die Bezeichnung „Netz-AB“ ein, dann wird im Display und in der Anrufliste gleich diese Bezeichnung angezeigt.

### Nachrichten anhören

Sie haben 3 Möglichkeiten, den Netz-Anrufbeantworter anzurufen.

- Netz-Anrufbeantworter über das Menü **Anrufbeantworter** anrufen:
  - ▶ **Menü** ▶ **Anrufbeantworter** ▶ **OK** ▶ **Nachricht anhören** ▶ **OK**
  - ▶ **Netzanrufbeantw.** ▶ **OK**
- Rufen Sie den Netz-Anrufbeantworter über die Netz-Anrufbeantworterliste an:
  - ▶ ▶ **Netzanrufbeantw.:** (siehe auch → S. 33)

Die Liste wird wie folgt angezeigt:

**00:** Die Anzahl neuer Nachrichten wird nur korrekt angezeigt, wenn Ihr Netz-Anbieter diese Information überträgt.

**\*\*:** Die Anzahl alter Nachrichten ist nicht verfügbar.



**OK** Displaytaste drücken, um den Netz-Anrufbeantworter anzurufen.

- Schnellaufruf des Netz-Anrufbeantworters:  
Es genügt ein **langer** Tastendruck auf Taste , um den Netz-Anrufbeantworter anzurufen – man muss ihn nicht über das Menü auswählen.

**Gigaset E550:** Für den Schnellaufruf ist der Netz-Anrufbeantworter voreingestellt.

**Gigaset E550A:** Für den Schnellaufruf ist der integrierte Anrufbeantworter voreingestellt. Sie können zum Netz-Anrufbeantworter wechseln.

- ▶ **Menü** ▶ **Anrufbeantworter** ▶ **OK** ▶ **Taste 1 belegen** ▶ **OK**
- ▶ **Netzanrufbeantw.** ▶ ▶ **OK** ( = ausgewählt)

Die Einstellung für den Schnellaufruf gilt für alle Mobilteile.

# Weitere Funktionen

## ECO DECT

Mit Ihrem Gigaset leisten Sie Ihren Beitrag zum Umweltschutz.

### Reduzierung des Stromverbrauchs

Durch die Verwendung eines stromsparenden Steckernetzteils ist der Energieverbrauch Ihres Telefons im Ruhezustand und wenn die Akkus nicht geladen werden <0,5W.

### Reduzierung der Strahlung

Die Strahlung reduziert sich **automatisch**:

- **Mobilteil:** Je näher das Mobilteil an der Basis ist, desto geringer die Strahlung.
- **Basis:** Wenn nur ein Mobilteil angemeldet ist und dieses in der Basis steht, reduziert sich die Strahlung auf nahezu Null.

Sie können die Strahlung von Mobilteil und Basis zusätzlich reduzieren, indem Sie **Eco-Modus** nutzen:

- **Eco-Modus**  
Reduziert die Strahlung bei Mobilteil und Basis immer um 80 % – unabhängig davon, ob Sie telefonieren oder nicht. Durch **Eco-Modus** reduziert sich die Reichweite um ca. 50 %. Deshalb ist **Eco-Modus** immer dann sinnvoll, wenn Ihnen eine geringere Reichweite ausreicht.

### Ausschaltung der Strahlung

- **Eco-Modus+**  
Wenn Sie **Eco-Modus+** aktivieren, ist die Strahlung (DECT-Sendeleistung) von Basis und Mobilteil im Ruhezustand ausgeschaltet.  
Dies ist auch der Fall bei mehreren Mobilteilen sofern sie alle **Eco-Modus+** unterstützen.



**Eco-Modus / Eco-Modus+** können unabhängig voneinander ein- oder ausgeschaltet werden und funktionieren auch bei mehreren Mobilteilen. Das Mobilteil muss nicht in der Basis stehen.

**Eco-Modus / Eco-Modus+ ein-/ausschalten:**

- ▶ **Menü** ▶  **Einstellungen** ▶ **OK** ▶  **System** ▶ **OK** ▶  **Eco-Modus / Eco-Modus+** **OK** Display-Taste drücken (☑ = ein).

## Weitere Funktionen

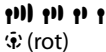
### Zustandsanzeigen

Display-Symbol	
 ⓧ (rot)	Empfangsstärke: – gut bis gering – kein Empfang
	<b>Eco-Modus+</b> aktiviert (wird im Ruhezustand statt des Empfangsstärkesymbols angezeigt)



- Bei eingeschaltetem **Eco-Modus+** können Sie die Erreichbarkeit der Basis prüfen, indem Sie die Abhebetaste  **lang** drücken. Ist die Basis erreichbar, hören Sie das Freizeichen.
- Bei eingeschaltetem **Eco-Modus+**:
  - verzögert sich der Gesprächsaufbau um ca. 2 Sekunden.
  - verringert sich die Standby-Zeit des Mobilteils um ca. 50%.
- Wenn Sie Mobilteile anmelden, die den **Eco-Modus+** nicht unterstützen, wird dieser Modus in Basis und allen Mobilteilen deaktiviert.
- Bei eingeschaltetem **Eco-Modus** reduziert sich die Reichweite der Basis.
- **Eco-Modus** / **Eco-Modus+** und Repeater-Unterstützung (→ S. 56) schließen sich gegenseitig aus, d. h. wenn Sie einen Repeater verwenden, können Sie **Eco-Modus** und **Eco-Modus+** nicht nutzen.

## Mobilteil als Wecker verwenden

### Wecker ein-/ausschalten

#### Voraussetzung:

Die Uhrzeit ist eingestellt (S. 17).

- ▶ **Menü** ▶ **Wecker** ▶ **OK** ▶ **Aktivierung** ▶ **OK** (☑= ein)

Wenn Sie den Wecker aktivieren, öffnet sich danach automatisch das Menü zum Einstellen der Weckzeit.

### Weckzeit einstellen

- ▶ **Menü** ▶ **Wecker** ▶ **OK** ▶ **Weckzeit** ▶ **OK** ▶ Weckzeit eingeben ▶ **OK**

Ist der Wecker eingeschaltet, sehen Sie im Display das Symbol und dahinter die Weckzeit.

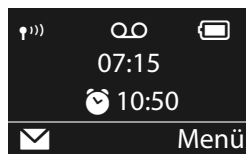

Die Weckzeit wird nur im Display angezeigt, wenn alle Anrufe in den Anruflisten angesehen bzw. angehört wurden.

### Wecker Signal einstellen

- ▶ **Menü** ▶ **Wecker** ▶ **OK** ▶ **Signal** ▶ **OK** (☑= ein)

### Weckruf ausschalten/nach Pause wiederholen (Schlummermodus)

**Voraussetzung:** Es ertönt ein Weckruf.

- ▶ **Ausschalten bis zum nächsten Weckruf:** Auf **Aus** drücken.

Oder:

#### ▶ Schlummermodus:

Auf **Snooze** oder eine beliebige Taste drücken. Der Weckruf wird ausgeschaltet und nach 5 Minuten wiederholt.

Oder:

Nichts drücken. Der Weckruf wird nach 60 Sekunden ausgeschaltet und nach 5 Minuten wiederholt. Nach der vierten Wiederholung wird der Weckruf für 24 Stunden ausgeschaltet.

### Babyphone

Bei eingeschaltetem Babyphone erfolgt ein Ruf an alle internen Mobilteile, sobald in der Umgebung des Mobilteils ein definierter Geräuschpegel überschritten wird.

Im Babyphone-Modus werden ankommende Anrufe nur am Display (**ohne Klingelton**) signalisiert. Die Display-Beleuchtung wird auf 50% reduziert. Die Hinweistöne sind abgeschaltet.

Nehmen Sie einen ankommenden Anruf an, wird der Babyphone-Modus für die Dauer des Telefonats unterbrochen, die Funktion **bleibt** eingeschaltet. Der Babyphone-Modus lässt sich durch Aus- und Wiedereinschalten des Mobilteils nicht deaktivieren.



Beachten Sie folgende Punkte:

- ◆ Der Abstand zwischen Mobilteil und Baby sollte 1 bis 2 Meter betragen. Das Mikrofon muss zum Baby zeigen.
- ◆ Die eingeschaltete Funktion verringert die Betriebszeit Ihres Mobilteils. Das Mobilteil deshalb ggf. in die Ladeschale stellen.
- ◆ Das Babyphone wird erst 20 Sekunden nach dem Einschalten aktiviert.

Prüfen Sie nach dem Einschalten unbedingt die Funktionalität und die Empfindlichkeit.

### Babyphone ein-/ausschalten und einstellen

 ▶ **Babyphone** ▶ **OK**

Mit der Display-Taste **Aus** schalten Sie das Babyphone aus.

### Babyalarm abbrechen

Während eines Babyalarms **abbrachen**: Auf  drücken.



## Direktruf

Sie können Ihr Telefon so einstellen, dass beim Drücken einer **beliebigen** Taste eine bestimmte Nummer gewählt wird. Damit können z. B. Kinder, die noch keine Nummer eingeben können, eine bestimmte Nummer anrufen.

▶ **Menü** ▶ **Direktruf** ▶ **OK** ▶ **Aktivierung** ▶ **OK** (☑= ein)

Wenn Sie den Direktruf aktivieren, öffnet sich danach automatisch das Menü zur Eingabe der Zielrufnummer.

▶ **Rufziel:** Nummer eingeben oder ändern, die angerufen werden soll.

▶ **OK**

Im Ruhe-Display wird der aktivierte Direktruf angezeigt. Beim Drücken einer beliebigen Taste wird die gespeicherte Nummer gewählt. Drücken Sie die Auflegen-Taste , um das Wählen abzubrechen.

### Direktruf-Modus beenden

▶ Display-Taste **Aus** drücken ▶ Taste lang drücken.

Oder:

▶ Taste lang drücken.



Wenn Sie die Taste bereits mit dem Notruf belegt haben, wird auch bei aktiviertem Direktruf die Notrufnummer gewählt.

## Taschenlampe (Spot-LED)

Benutzen Sie Ihr Telefon als Taschenlampe.

### Taschenlampen-Funktion ein-/ausschalten

Seiten-Taste **Spot-LED** drücken (→ S. 3).

Nach 2 Minuten wird die Funktion automatisch ausgeschaltet **oder** Seiten-Taste drücken.



- Die Funktion wird automatisch ausgeschaltet, wenn der Notruf betätigt wird.
- Bei eingeschalteter Lampe sind alle Funktionen gesperrt, Notruf funktioniert

## Mehrere Mobilteile nutzen

### Mobilteile anmelden

Sie können an Ihrer Basis insgesamt bis zu vier Mobilteile anmelden.

#### Manuelle Anmeldung Gigaset Mobilteil an Gigaset E550/E550A

Die manuelle Anmeldung des Mobilteils müssen Sie am Mobilteil (1) und an der Basis (2) einleiten.

Nach erfolgreicher Anmeldung wechselt das Mobilteil in den Ruhezustand.

Der Anmeldevorgang wird nach 60 Sekunden abgebrochen. Wurde die Anmeldung in dieser Zeit nicht durchgeführt, wiederholen Sie den Vorgang.

##### 1) Am Mobilteil

▶ **Menü** ▶  **Einstellungen** ▶ **OK** ▶  **Anmeldung** ▶ **OK** ▶  **Mobilteil anmelden** ▶ **OK** ▶ System-PIN der Basis (Lieferzustand: 0000) eingeben ▶ **OK**

##### 2) An der Basis

▶ Innerhalb von 60 Sekunden Anmelde-/Paging-Taste  an der Basis (S. 4) **lang** (ca. 3 Sekunden) drücken.

### Andere Mobilteile anmelden

Andere Gigaset-Mobilteile und Mobilteile anderer GAP-fähiger Geräte melden Sie wie folgt an.

##### 1) Am Mobilteil

▶ Starten Sie die Anmeldung des Mobilteils entsprechend der jeweiligen Bedienungsanleitung.

##### 2) An der Basis

▶ Anmelde-/Paging-Taste  an der Basis (S. 4) **lang** (ca. 3 Sekunden) drücken.

### Mobilteile abmelden

Sie können von jedem angemeldeten Gigaset E550H Mobilteil jedes andere angemeldete Mobilteil abmelden.

▶ **Menü** ▶  **Einstellungen** ▶ **OK** ▶  **Anmeldung** ▶ **OK** ▶  **Mobilteil abmelden** ▶ **OK**

 Abzumeldenden Intern-Teilnehmer auswählen und **OK** drücken. (Das Mobilteil, das Sie gerade bedienen, ist mit < markiert.)

 Aktuelle System-PIN eingeben und **OK** drücken.



 **Ja** Display-Taste drücken.

## Mobilteil suchen („Paging“)

Sie können Ihr Mobilteil mit Hilfe der Basis suchen.



- ▶ Anmelde-/Paging-Taste  an der Basis (S. 4) **kurz** drücken.
- ▶ Alle Mobilteile klingeln gleichzeitig („Paging“), auch wenn Klingeltöne ausgeschaltet sind.

### Suche beenden

Anmelde-/Paging-Taste  an der Basis (S. 4) **kurz** drücken oder Abheben-Taste  bzw. Display-Taste **Aus** am Mobilteil drücken.

## Namen eines Mobilteils ändern

Beim Anmelden werden automatisch die Namen „INT 1“, „INT 2“ usw. vergeben. Sie können diese Namen ändern. Der Name darf max. 6-stellig sein. Der geänderte Name wird in der Liste jedes Mobilteils angezeigt.

Im Ruhezustand am Mobilteil diejenige Direktwahl-Taste drücken (... ) , die für den **Internruf an ausgewählte Nummer** programmiert ist. Die Liste der Mobilteile öffnet sich. Das eigene Mobilteil ist mit < markiert.

 ▶  Mobilteil auswählen ▶ **Name** ▶  (Namen eingeben) ▶ **OK**

## Zu externem Gespräch zuschalten

Sie wollen sich zu einem bestehenden Externgespräch zuschalten.

**Voraussetzung:** Die Funktion **Intern zuschalten** ist aktiviert.

### Funktion aktivieren/deaktivieren:

- ▶ **Menü** ▶  **Einstellungen** ▶ **OK** ▶  **Telefonie** ▶ **OK** ▶  **Intern zuschalten** ▶ **OK** (☑= ein)

### Zum Gespräch zuschalten:

Abheben-Taste  **lang** am Mobilteil drücken. Alle Teilnehmer hören einen Signalton. Im Display des Mobilteils steht **Konferenz**.

### Zuschalten beenden:

Auflegen-Taste  am Mobilteil drücken, alle Teilnehmer hören einen Signalton.

Drückt der **erste** interne Teilnehmer auf die Auflegen-Taste , bleibt die Verbindung zwischen dem zugeschalteten Mobilteil und dem externen Teilnehmer bestehen.

# Telefon einstellen

## Mobilteil einstellen

Sie können die Einstellungen Ihres Mobilteils individuell ändern.



### Display-Sprache ändern

Sie können sich die Display-Texte in verschiedenen Sprachen anzeigen lassen.

- ▶ **Menü** ▶  **Einstellungen** ▶ **OK** ▶  **Sprache** ▶ **OK** ▶  (Sprache auswählen) ▶ **OK**

Die aktuelle Sprache ist mit  markiert.

Wenn Sie aus Versehen eine für Sie unverständliche Sprache eingestellt haben:

- ▶ **Menu** ▶   ▶  (Sprache auswählen) ▶ **OK**

### Große Wählfziffern einstellen

Sie können die Lesbarkeit der Ziffern beim Wählen erhöhen.

- ▶ **Menü** ▶  **Einstellungen** ▶ **OK** ▶  **Display** ▶ **OK** ▶  **Große Ziffern** ▶ **OK** ( = ein).

 Bei ausgeschalteter Funktion wird im Ruhezustand zusätzlich zur Uhrzeit das Datum angezeigt.

### Display-Beleuchtung ändern

Mobilteil in der Ladeschale:

- ▶ **Menü** ▶  **Einstellungen** ▶ **OK** ▶  **Display** ▶ **OK** ▶  **Beleuchtung** ▶ **OK** ▶ **In Ladeschale** ▶ **OK** ( = ein)

oder außerhalb der Ladeschale:

- ▶ **Menü** ▶  **Einstellungen** ▶ **OK** ▶  **Display** ▶ **OK** ▶  **Beleuchtung** ▶ **OK** ▶  ▶ **Außerhalb Ladesch.** ▶ **OK** ▶ **Standby-Zeit reduziert sich** ▶ **OK** ▶  = ein).

### Automatische Rufannahme

Bei eingeschalteter Funktion nehmen Sie das Mobilteil bei einem Anruf einfach aus der Basis, ohne die Abheben-Taste  drücken zu müssen.

- ▶ **Menü** ▶  **Einstellungen** ▶ **OK** ▶  **Telefonie** ▶ **OK** ▶  **Automat. Rufannahme** ▶ **OK** ( = ein)

## Gesprächslautstärke ändern

Sie können die Lautstärke für das Freisprechen und die Hörerlautstärke in fünf Stufen einstellen (1–5; z.B. Lautstärke 3 = .

- ▶ **Menü** ▶  **Einstellungen** ▶ **OK** ▶  **Töne und Signale** ▶ **OK** ▶  **Gesprächslautstärke** ▶ **OK** ▶  **Hörerlautstärke / Freisprechlautstärke** ▶ **OK** ▶  **Lautstärke einstellen** und **OK** drücken.

### Lautstärke während eines Gespräches einstellen:

Boostfunktion( → S. 26) über die Seitentaste.

## Klingeltöne ändern

- **Lautstärke:**  
Fünf Lautstärken (1–5; z.B. Lautstärke 3 = .
- **Melodie:**  
Liste von vorinstallierten Klingeltonmelodien. Die ersten drei Melodien entsprechen den „klassischen“ Klingeltönen.

Die Klingeltonmelodien lassen sich für folgende Funktionen unterschiedlich einstellen:

- **Für externe Anrufe**
- **Für interne Anrufe**

Wie Sie die Klingeltöne für die Basis einstellen, → S. 57.

## Klingeltonlautstärke einstellen

Die Lautstärke ist für alle Arten der Signalisierung gleich.

- ▶ **Menü** ▶  **Einstellungen** ▶ **OK** ▶  **Töne und Signale** ▶ **OK** ▶  **Klingeltöne (Mobilteil)** ▶ **OK** ▶ **Lautstärke** ▶ **OK** ▶  ▶ **Lautstärke einstellen** ▶ **OK**

## Klingeltonmelodie einstellen

Stellen Sie die Klingeltonmelodie für externe Anrufe, interne Anrufe getrennt ein.

Für externe Anrufe können Sie zusätzlich festlegen, dass Ihr Telefon in bestimmten Zeiten oder bei anonymen Anrufen nicht klingeln soll.

### Für interne Anrufe:

- ▶ **Menü** ▶  **Einstellungen** ▶ **OK** ▶  **Töne und Signale** ▶ **OK** ▶  **Klingeltöne (Mobilteil)** ▶ **OK** ▶ **Melodie** ▶ **OK** ▶  **Für interne Anrufe** ▶ **OK** ▶  (Melodie auswählen) ▶ **OK** (☑= ausgewählt)

## Telefon einstellen



### Für externe Anrufe:

- ▶ **Menü** ▶  **Einstellungen** ▶ **OK** ▶  **Töne und Signale** ▶ **OK** ▶  ▶ **Klingeltöne (Mobilteil)** ▶ **OK** ▶ **Melodie** ▶ **OK** ▶  **Für externe Anrufe** ▶ **OK** ▶  (Melodie auswählen) ▶ **OK** (☑ = ausgewählt)

### Zeitsteuerung

- ▶ **Menü** ▶  **Einstellungen** ▶ **OK** ▶  **Töne und Signale** ▶ **OK** ▶  ▶ **Klingeltöne (Mobilteil)** ▶ **OK** ▶ **Zeitsteuerung** ▶ **OK**

Sie können einen Zeitraum eingeben, in dem Ihr Telefon bei externen Anrufen nicht klingeln soll, z. B. nachts.

- ▶  **Aktivierung** ▶ **OK** (☑ = eingeschaltet)
- ▶  **Einstellungen** ▶ **OK** ▶ **Ruf aus von: /Ruf aus bis:**  
Uhrzeit jeweils 4-stellig eingeben und **OK** drücken.

### Anonyme Anrufe

Sie können einstellen, dass Ihr Mobilteil bei Anrufen mit unterdrückter Rufnummernübermittlung nicht klingelt (nicht Anrufbeantworter). Der Anruf wird nur im Display signalisiert.

- ▶ **Menü** ▶  **Einstellungen** ▶ **OK** ▶  **Töne und Signale** ▶ **OK** ▶  ▶ **Klingeltöne (Mobilteil)** ▶ **OK** ▶ **Anonyme Rufe aus** ▶ **OK** (☑ = eingeschaltet)

### Klingelton aus-/einschalten

Sie können

- im **Ruhezustand** oder **bei einem Anruf vor dem Abheben** den Klingelton auf Dauer ausschalten
- nur für den **aktuellen Anruf** den Klingelton ausschalten.

Das Wiedereinschalten während eines Anrufs ist nicht möglich.

#### Klingelton auf Dauer ausschalten

 Stern-Taste **lang** drücken.

Im Display erscheint das Symbol .

#### Klingelton wieder einschalten

 Stern-Taste **lang** drücken.

#### Klingelton für den aktuellen Anruf ausschalten

**Ruf aus** Display-Taste drücken.

 Ist die Unterdrückung des ersten Klingeltons ausgeschaltet, wird jede eintreffende SMS durch einen Klingelton signalisiert. Wenn Sie einen solchen „Anruf“ beim ersten Klingelton annehmen, geht die SMS verloren.

## Optisches Rufsignal ein-/ausschalten

Lassen Sie sich ankommende Rufe optisch signalisieren (z. B. in lauter Umgebung).

 ▶  ▶ LED-Rufsignal ▶ OK  = aktiviert)

## Hinweis-/Warntöne

Ihr Mobilteil weist Sie akustisch auf verschiedene Tätigkeiten und Zustände hin. Folgende Töne können Sie unabhängig voneinander ein- oder ausschalten:

- **Hinweistöne**
  - **Tastenklick:** Jeder Tastendruck wird bestätigt.
  - **Bestätigungston** (aufsteigende Tonfolge): am Ende der Eingabe/Einstellung, beim Hineinstellen des Mobilteils in die Basis und beim Eintreffen eines neuen Eintrags in der Anrufbeantworterliste oder der Anrufliste.
  - **Fehlerton** (absteigende Tonfolge): bei Fehleingaben.
- **Akkuwarnton**  
Der Akku muss geladen werden.

Den Bestätigungston beim Hineinstellen des Mobilteils in die Basis können Sie nicht ausschalten.

## Hinweistöne ein-/ausschalten

▶ **Menü** ▶  **Einstellungen** ▶ **OK** ▶  **Töne und Signale** ▶ **OK** ▶   
Hinweistöne ▶ **OK**  = ein)

## Akkuwarnton ein-/ausschalten

▶ **Menü** ▶  **Einstellungen** ▶ **OK** ▶  **Töne und Signale** ▶ **OK** ▶   
Akkuwarnton ▶ **OK**  = ein)

## Reichweitenwarnton

▶  ▶ Reichweitenwarnton ▶ **OK** ▶

oder

▶ **Menü** ▶  **Einstellungen** ▶ **OK** ▶  **Töne und Signale** ▶ **OK** ▶   
Reichweitenwarnton ▶ **OK**  = ein)

## Mobilteil in den Lieferzustand zurücksetzen

Sie können individuelle Einstellungen und Änderungen zurücksetzen. Einträge des Telefonbuchs und der Anrufliste, Datum und Uhrzeit und die Anmeldung des Mobilteils an der Basis bleiben erhalten.

▶ **Menü** **OK** ▶  **Einstellungen** ▶ **OK** ▶  **System** ▶ **OK** ▶  **Mobilteil-Reset** ▶

Mit  das Zurücksetzen abbrechen.

# Basis einstellen

Die Basis stellen Sie mit einem angemeldeten Mobilteil ein.

## Wartemelodie ein-/ausschalten

▶ **Menü** ▶  **Einstellungen** ▶ **OK** ▶  **Telefonie** ▶ **OK** ▶  **Wartemelodie** ▶ **OK** (☑ = ein)

## Repeater-Unterstützung

Mit einem Repeater können Sie die Reichweite und Empfangsstärke Ihrer Basis vergrößern. Dazu müssen Sie den Repeater-Betrieb aktivieren. Dabei werden Gespräche, die gerade über die Basis geführt werden, abgebrochen.

**Voraussetzung:** Ein Repeater ist angemeldet.

▶ **Menü** ▶  **Einstellungen** ▶ **OK** ▶  **System** ▶ **OK**  
▶  **Repeater-Betrieb** ▶ **OK** (☑ = aktiviert)

**Nach Aktivieren oder Deaktivieren des Repeaters müssen Sie Ihr Mobilteil aus- und wieder einschalten (S. 21).**

-  **Eco-Modus / Eco-Modus+** (→ S. 45) und Repeater-Unterstützung schließen sich gegenseitig aus, d.h. wenn Sie einen Repeater verwenden, können Sie **Eco-Modus** und **Eco-Modus+** nicht nutzen.
- Die werksseitig aktivierte verschlüsselte Übertragung wird beim Aktivieren des Repeaterbetriebs deaktiviert.





## Vor unberechtigtem Zugriff schützen

Sichern Sie die Systemeinstellungen der Basis mit einer nur Ihnen bekannten System-PIN. Die System-PIN müssen Sie u. a. eingeben beim An- und Abmelden eines Mobilteils von der Basis.

## System-PIN ändern

Sie können die eingestellte, 4-stellige System-PIN der Basis („0000“) in eine 4-stellige PIN ändern, die nur Sie kennen.

Gigaset E550A: Mit der Einrichtung einer System-PIN ermöglichen Sie die Fernbedienung des Anrufbeantworters → S. 42.

▶ **Menü** ▶  **Einstellungen** ▶ **OK** ▶  **System** ▶ **OK** ▶  **System-PIN** ▶ **OK**  
▶  **System-PIN:** (aktuelle System-PIN eingeben) ▶ **OK** ▶ **Neue PIN:** (neue System-PIN eingeben) ▶ **OK**



## System-PIN zurücksetzen

Sollten Sie die System-PIN vergessen haben, können Sie die Basis auf den ursprünglichen Code **0000** zurücksetzen:

Entfernen Sie das Netzkabel von der Basis. Halten Sie die Anmelde-/Paging-Taste an der Basis gedrückt, während Sie gleichzeitig das Netzkabel wieder an die Basis anschließen. Halten Sie die Taste mindestens 5 Sekunden gedrückt.

Die Basis ist nun zurückgesetzt und die System-PIN **0000** eingestellt.

 Alle Mobilteile sind abgemeldet und müssen neu angemeldet werden. Alle Einstellungen werden in den Lieferzustand zurückgesetzt.



## Gesprächslautstärke ändern

Sie können die Lautstärke für das Freisprechen in fünf Stufen einstellen (1–5; z. B. Lautstärke 3 = ).

- ▶ **Menü** ▶  **Einstellungen** ▶ **OK** ▶  **Töne und Signale** ▶ **OK**
  - ▶  **Basis Audio-Einstellungen** ▶ **OK** ▶  **Sprachlautstärke** ▶ **OK**
  - ▶  **Lautstärke einstellen und** **OK** drücken.

## Klingeltöne ändern

- Lautstärke:

Fünf Lautstärken (1–5; z. B. Lautstärke 3 = ) und „Aus“ (Lautstärke 0 = .

- Melodie:

Liste von vorinstallierten Klingeltonmelodien. Die ersten drei Melodien entsprechen den „klassischen“ Klingeltönen.

- Zeitsteuerung:

Sie können einen Zeitraum eingeben, in dem Ihr Telefon bei externen Anrufen nicht klingeln soll, z. B. nachts.

- ▶ **Menü** ▶  **Einstellungen** ▶ **OK** ▶  **Töne und Signale** ▶ **OK**
  - ▶  **Basis Audio-Einstellungen** ▶ **OK** ▶  **Klingeltonlautstärke / Klingeltonmelodie / Zeitsteuerung** ▶ **OK**

Wenn **Klingeltonlautstärke / Klingeltonmelodie** ausgewählt ist:

- ▶  (Lautstärke/Melodie auswählen) ▶ **OK** ( = Melodie ausgewählt)

Wenn **Zeitsteuerung** ausgewählt ist, Zeitsteuerung aktivieren und einstellen:

- ▶  **Aktivierung** ▶ **OK** ( = aktiviert)
- ▶  **Einstellungen** ▶ **OK** **Ruf aus von: /Ruf aus bis:**

Uhrzeit jeweils 4-stellig eingeben und **OK** drücken.

### Basis in Lieferzustand zurücksetzen

Beim Zurücksetzen

- bleiben Datum und Uhrzeit erhalten,
- bleiben Mobilteile angemeldet,
- wird der **Eco-Modus** und der **Eco-Modus+** ausgeschaltet,
- wird die System-PIN nicht zurückgesetzt.







▶ **Menü** ▶  **Einstellungen** ▶ **OK** ▶  **System** ▶ **OK** ▶  **Basis-Reset** ▶ **OK**



 Nach dem Anschließen oder Rücksetzen der Basis ist der Anrufbeantworter erst **nach ca. 15 Sekunden** einsatzbereit.

### Basis an Telefonanlage betreiben

Die folgenden Einstellungen sind nur nötig, wenn Ihre Telefonanlage dies erfordert, siehe Bedienungsanleitung der Telefonanlage.

#### Wahlverfahren ändern

**Menü** ▶       

▶ Ziffer für das Wahlverfahren eingeben:  = Tonwahl (MFV);  = Impulswahl (IWV) ▶ **OK**.

#### Zeitweise auf Tonwahl (MFV) umschalten







Sollte Ihre Telefonanlage noch mit Impulswahl (IWV) arbeiten, das Tonwahl-Verfahren aber für eine Verbindung erforderlich sein (z.B. zum Anhören des Netz-Anrufbeantworters), müssen Sie für das Gespräch auf Tonwahl umstellen.









**Voraussetzung:** Sie führen gerade ein Gespräch oder haben bereits eine externe Nummer gewählt.

▶ Stern-Taste  drücken.

Die Tonwahl ist **nur für diese Verbindung** eingeschaltet.

#### Flash-Zeit einstellen

**Menü** ▶       

▶ Ziffer für die Flash-Zeit eingeben:  = 80 ms;  = 100 ms;  = 120 ms;  = 400 ms;  = 250 ms;  = 300 ms;  = 600 ms;  = 800 ms ▶ **OK**.

## Pause nach Leitungsbelegung ändern

Sie können die Länge der Pause einstellen, die zwischen dem Drücken der Abheben-Taste  und dem Senden der Rufnummer eingefügt wird.

**Menü** ▶ \*-> #-> 0-> 5-> #-> 1-> 9-> ▶ Ziffer für die aktuelle Pausenlänge eingeben:

1-> = 1 Sekunde;

2-> = 3 Sekunden;

3-> = 7 Sekunden ▶ **OK**.

## Pause nach R-Taste ändern

**Menü** ▶ \*-> #-> 0-> 5-> #-> 1-> 4->

▶ Ziffer für die aktuelle Pausenlänge eingeben: 1-> = 800 ms;

2-> = 1600 ms; 3-> = 3200 ms ▶ **OK**.

---

# Telefon an Router betreiben

## Betrieb an einem Router

Bei Betrieb am analogen Anschluss eines Routers eventuell auftretende **Echos** können durch Einschalten des **XES-Modus 1**<sup>1</sup> reduziert werden.

Bestehen keine Probleme mit Echos, sollte der Normal-Modus (Lieferzustand) aktiviert sein.

 ▶ \*-> #-> 0-> 5-> #-> 7-> 0->

▶ 0-> ▶ **OK**. (für Normal-Modus)

▶ 1-> ▶ **OK**. (für XES-Modus 1)

---

<sup>1</sup> XES steht für „eXtended Echo Suppression“.

# Anhang

## Kundenservice & Hilfe

Schritt für Schritt zu Ihrer Lösung mit dem Gigaset Kundenservice [www.gigaset.com/service](http://www.gigaset.com/service)



### Registrieren Sie Ihr Gigaset Telefon gleich nach dem Kauf:

[www.gigaset.com/register](http://www.gigaset.com/register)

So können wir Ihnen bei Ihren Fragen oder beim Einlösen von Garantieleistungen noch schneller weiterhelfen.

Ihr persönliches Kundenkonto ermöglicht:

- ◆ die Verwaltung Ihrer persönlichen Daten,
- ◆ die Registrierung Ihrer Gigaset-Produkte,
- ◆ die Online-Anmeldung von Reparaturaufträgen und
- ◆ das Abonnement unseres Newsletters.



### Besuchen Sie unsere Kundenservice-Seiten:

[www.gigaset.com/service](http://www.gigaset.com/service)

Hier finden Sie u. a.:

- ◆ Fragen & Antworten
- ◆ Kostenlose Downloads von Software und Bedienungsanleitungen
- ◆ das Gigaset Kundenforum
- ◆ Kompatibilitätsprüfungen



### Kontaktieren Sie unsere Service-Mitarbeiter:

Sie konnten unter „Fragen & Antworten“ keine Lösung finden?

Wir stehen Ihnen gerne zur Verfügung ...

... **per E-Mail:** [www.gigaset.com/contact](http://www.gigaset.com/contact)

#### ... per Telefon:

Zu Reparatur, Garantieansprüchen:

**Service-Hotline Deutschland 02871 / 912 912**

(Zum Festnetztarif Ihres Anbieters)

**Service-Hotline Luxemburg (+352) 8002 3811**

(Die lokalen/nationalen Tarife finden Anwendung. Für Anrufe aus den

Mobilfunknetzen können abweichende Preise gelten)

Bitte halten Sie Ihren Kaufbeleg bereit.

Wir weisen darauf hin, dass ein Gigaset-Produkt, sofern es nicht von einem autorisierten Händler im Inland verkauft wird, möglicherweise auch nicht vollständig kompatibel mit dem nationalen Telefonnetzwerk ist. Auf der Umverpackung (Kartonage) des Telefons, nahe dem abgebildeten CE-Zeichen wird eindeutig darauf hingewiesen, für welches Land/welche Länder das jeweilige Gerät und das Zubehör entwickelt wurde.

Wenn das Gerät oder das Zubehör nicht gemäß diesem Hinweis, den Hinweisen der Bedienungsanleitung oder dem Produkt selbst genutzt wird, kann sich dies auf den Garantieanspruch (Reparatur oder Austausch des Produkts) auswirken.

Um von dem Garantieanspruch Gebrauch machen zu können, wird der Käufer des Produkts gebeten, den Kaufbeleg beizubringen, der das Kaufdatum und das gekaufte Produkt ausweist. In Ländern in denen unser Produkt nicht durch autorisierte Händler verkauft wird, werden keine Austausch- oder Reparaturleistungen angeboten.

## Fragen und Antworten

Lösungsvorschläge im Internet unter [www.gigaset.com/service](http://www.gigaset.com/service)

Außerdem sind in der folgenden Übersicht Fehlersuchhilfen aufgelistet.

### Das Display zeigt nichts an.

- Mobilteil ist nicht eingeschaltet: ▶ Auflegen-Taste  **lang** drücken.
- Der Akku ist leer: ▶ Akku laden bzw. austauschen (→ S. 15)

### Das Gerät lädt sich nicht auf

- Mobilteil steht nicht korrekt in der Lademuße: ▶ Mobilteil korrekt einlegen

### Das Gerät schaltet sich aus, obwohl der Akku laut Anzeige noch zu 2/3 voll ist

- Die Kontakte/ Akkus sind verunreinigt bzw. korrodiert ▶ Kontakte/Akkus säubern bzw. Akkus ersetzen (→ S. 14)

### Die Standby-Zeit der Akkus (Bereitschaftszeit) ist kürzer als in der Bedienungsanleitung angegeben

-  Die Nutzung des Mobilteils an Anlagen anderer Hersteller erhöht den Stromverbrauch um bis zu 90 %

### Gespräch wird unterbrochen oder bricht ganz ab

- Funksignale werden von Wänden, Decken, Isolierungen etc. abgeschwächt ▶ Basis nicht hinter/unter metallische Gegenstände stellen. Basis wenn möglich nicht im Keller aufstellen (→ S. 12)

### Freisprechqualität ist nicht gut

- Verschmutzung am Mobilteil (z. B. Make-Up, Staub, Eisenspäne; ...) ▶ Mobilteil säubern (→ S. 66)

### Lautes Knacken, Hintergrundrauschen, Störgeräusche, Kratzen, wechselnde Lautstärke

- Störung durch Fremdgeräte (Netzteile von Fax, PC, Drucker, Mobiltelefon) ▶ Abstand zu Fremdgeräten vergrößern (mind. einen halben Meter)(→ S. 12)

### Echo hörbar

- Paralleler Anschluss von mehreren Telefonanlagen ▶ Nur eine Anlage verwenden und mehrere Mobilteile daran anmelden (→ S. 59).

### Sie können nicht telefonieren und im Display blinkt „BASIS“ oder „Keine Basis“

- Stromkabel der Basis ist nicht angeschlossen: ▶ Steckernetzgerät der Basis kontrollieren (S. 13)

### **Im Display erscheint "Nicht möglich!"**

- Extern telefonieren nicht möglich während bereits ein anderes externs Gespräch geführt wird. ▶ Warten bis das andere Gespräch beendet ist (gilt nicht für wenn die Funktion Intern zuschalten aktiviert wurde).
- Externes Gespräch führen während auf den Anrufbeantworter gesprochen wird. ▶ Warten bis die Ansage auf dem Anrufbeantworter beendet ist

### **Uhrzeit hat sich verändert**

- An einem anderen Mobilteil wurde die Uhrzeit verändert und damit auf die anderen Geräte übertragen ▶ Datum/Uhrzeit nicht automatisch übernehmen

### **Die Uhrzeit wird auf den Auslieferungsstand zurückgesetzt**

- Basis und Mobilteil wurden zur gleichen Zeit ausgeschaltet ▶ Uhrzeit neu einstellen. (→ S. 17)

### **In der Anrufliste ist keine Zeit angegeben**

- Datum/Uhrzeit sind nicht eingestellt ▶ Datum/Uhrzeit einstellen (→ S. 17)

### **Der Anrufbeantworter meldet bei der Fernbedienung „PIN ist ungültig“**

- Eingegebene System-PIN ist falsch ▶ Eingabe der System-PIN wiederholen
- System-PIN ist noch auf 0000 eingestellt ▶ System-PIN ungleich 0000 einstellen (→ S. 56)

### **Der Anrufbeantworter: zeichnet keine Nachrichten auf oder bricht die Aufnahme ab**

- Der Speicher ist voll ▶ Alte Nachrichten löschen. (→ S. 40)
- Nachricht ist zu kurz ▶ Der Anrufer muss länger als 3 Sekunden sprechen.

### **Der Anrufbeantworter bricht die Aufnahme einer persönlichen Ansage ab**

- Der Speicher ist voll ▶ Neue Nachrichten anhören (→ S. 39) und löschen (→ S. 40)
- Eine Sprechpause ist länger als 2 Sekunden ▶ Längere Ansage aufsprechen
- Die max. Aufnahmedauer von 170 Sek. ist überschritten ▶ Kürzere Ansage aufsprechen

### **Der Anrufbeantworter hat auf die Hinweisansage umgestellt**

- Der Speicher ist voll ▶ Alte Nachrichten löschen. (→ S. 40)

### **Rückfrage, Makeln, Konferenz nicht möglich.**

- Diese Funktionen, die am Gerät durchgeführt werden können, müssen vom Netzanbieter angeboten und freigeschaltet werden. Die Handhabung kann auch je nach Netzanbieter unterschiedlich sein. ▶ Kontaktieren Sie dazu Ihren Netzbetreiber

**Lautstärke des Mobilteils (Hörer-Lautstärke) zu leise**

- Lautstärke steht auf niedrigster Stufe
  - ▶ Einstellung der Hörer-Lautstärke ändern. (→ S. 53)
  - ▶ Mobilteil Position am Ohr ändern

**Lautstärke beim Freisprechen zu leise**

- Lautstärke steht auf niedrigster Stufe ▶ Einstellung der Freisprech-Lautstärke ändern.(→ S. 53)

**Im Display wird ein Anruf signalisiert, aber das Mobilteil klingelt nicht oder zu leise**

- Sie haben ihren eigenen Klingelton aufgenommen oder aus dem Internet heruntergeladen und die Quelldatei ist zu leise ▶ Die Quelle oder den Klingelton lauter stellen bzw. neu aufnehmen

**Sie hören einen Ton während der Bedienung**

- Aktion ist fehlgeschlagen/Eingabe ist fehlerhaft ▶ Vorgang wiederholen. Beachten Sie dabei das Display und lesen Sie in der Bedienungsanleitung nach
- Akkus sind leer ▶ Akkus laden(→ S. 15)
- Die von Ihnen eingegebene System-PIN ist falsch ▶ System-PIN erneut eingeben oder zurücksetzen(→ S. 57)

**Sie hören einen Ton während des Gesprächs**

- Akkus sind leer ▶ Akkus laden(→ S. 15)

**System-PIN vergessen**

- System-PIN auf 0000 zurücksetzen (→ S. 57)

**Fehlerton nach System-PIN Abfrage**

- Die von Ihnen eingegebene System-PIN ist falsch ▶ System-PIN erneut eingeben oder zurücksetzen (→ S. 57)

**Das Gerät ist mit Flüssigkeit in Kontakt gekommen**

- Gerät trocknen lassen. ▶ Kontakt mit Flüssigkeit (→ S. 67)

**Das Einrichten der SOS-Funktion hat nicht funktioniert**

- Sie haben keine SOS-Nummern gespeichert ▶ Mindestens eine SOS-Nummer speichern(→ S. 35)
- Die SOS-Funktion ist nicht eingeschaltet ▶ SOS-Funktion aktivieren(→ S. 35)
- Die Basis unterstützt die SOS-Funktion nicht:  
[www.gigaset.com/de/kompatibilitaet](http://www.gigaset.com/de/kompatibilitaet)
- Die SOS-Funktion funktioniert nur wenn das Gerät direkt oder an einer Telefonanlage angeschlossen ist, die kein „R“ oder „P“ zur Amtsbelegung benötigt ▶ SOS-Funktion Direktwahl-Taste(→ S. 34)

---

### Zulassung

Dieses Gerät ist für den analogen Telefonanschluss im deutschen und luxemburgischen Netz vorgesehen.

Länderspezifische Besonderheiten sind berücksichtigt.

Hiermit erklärt die Gigaset Communications GmbH, dass dieses Gerät den grundlegenden Anforderungen und anderen relevanten Bestimmungen der Richtlinie 1999/5/EC entspricht.

Eine Kopie der Konformitätserklärung nach 1999/5/EC finden Sie über folgende Internetadresse:

[www.gigaset.com/docs](http://www.gigaset.com/docs)

**CE 0682**

---

### Garantie-Urkunde

Dem Verbraucher (Kunden) wird unbeschadet seiner Mängelansprüche gegenüber dem Verkäufer eine Haltbarkeitsgarantie zu den nachstehenden Bedingungen eingeräumt:

- Neugeräte und deren Komponenten, die aufgrund von Fabrikations- und/oder Materialfehlern innerhalb von 24 Monaten ab Kauf einen Defekt aufweisen, werden von Gigaset Communications nach eigener Wahl gegen ein dem Stand der Technik entsprechendes Gerät kostenlos ausgetauscht oder repariert. Für Verschleißteile (z. B. Akkus, Tastaturen, Gehäuse) gilt diese Haltbarkeitsgarantie für sechs Monate ab Kauf.
- Diese Garantie gilt nicht, soweit der Defekt der Geräte auf unsachgemäßer Behandlung und/oder Nichtbeachtung der Handbücher beruht.
- Diese Garantie erstreckt sich nicht auf vom Vertragshändler oder vom Kunden selbst erbrachte Leistungen (z.B. Installation, Konfiguration, Softwaredownloads). Handbücher und ggf. auf einem separaten Datenträger mitgelieferte Software sind ebenfalls von der Garantie ausgeschlossen.
- Als Garantienachweis gilt der Kaufbeleg, mit Kaufdatum. Garantieansprüche sind innerhalb von zwei Monaten nach Kenntnis des Garantiefalles geltend zu machen.
- Ersetzte Geräte bzw. deren Komponenten, die im Rahmen des Austauschs an Gigaset Communications zurückgeliefert werden, gehen in das Eigentum von Gigaset Communications über.
- Diese Garantie gilt für in der Europäischen Union erworbene Neugeräte. Garantiegeberin ist die Gigaset Communications GmbH, Frankenstr. 2a, D-46395 Bocholt.
- Weiter gehende oder andere Ansprüche aus dieser Herstellergarantie sind ausgeschlossen. Gigaset Communications haftet nicht für Betriebsunterbrechung, entgangenen Gewinn und den Verlust von Daten, zusätzlicher vom Kunden aufge-



spielter Software oder sonstiger Informationen. Die Sicherung derselben obliegt dem Kunden.

Der Haftungsausschluss gilt nicht, soweit zwingend gehaftet wird, z.B. nach dem Produkthaftungsgesetz, in Fällen des Vorsatzes, der groben Fahrlässigkeit, wegen der Verletzung des Lebens, des Körpers oder der Gesundheit oder wegen der Verletzung wesentlicher Vertragspflichten. Der Schadensersatzanspruch für die Verletzung wesentlicher Vertragspflichten ist jedoch auf den vertragstypischen, vorhersehbaren Schaden begrenzt, soweit nicht Vorsatz oder grobe Fahrlässigkeit vorliegt oder wegen der Verletzung des Lebens, des Körpers oder der Gesundheit oder nach dem Produkthaftungsgesetz gehaftet wird.

- Durch eine erbrachte Garantieleistung verlängert sich der Garantiezeitraum nicht.
- Soweit kein Garantiefall vorliegt, behält sich Gigaset Communications vor, dem Kunden den Austausch oder die Reparatur in Rechnung zu stellen. Gigaset Communications wird den Kunden hierüber vorab informieren.
- Eine Änderung der Beweislastregeln zum Nachteil des Kunden ist mit den vorstehenden Regelungen nicht verbunden.

Zur Einlösung dieser Garantie wenden Sie sich bitte an Gigaset Communications. Die Rufnummer entnehmen Sie bitte der Bedienungsanleitung.

---

## Herstellerhinweise

---

### Umwelt

---

#### Unser Umweltleitbild

Wir als Gigaset Communications GmbH tragen gesellschaftliche Verantwortung und engagieren uns für eine bessere Welt. Unsere Ideen, Technologien und unser Handeln dienen den Menschen, der Gesellschaft und der Umwelt. Ziel unserer weltweiten Tätigkeit ist die dauerhafte Sicherung der Lebensgrundlagen der Menschen. Wir bekennen uns zu einer Produktverantwortung, die den ganzen Lebensweg eines Produktes umfasst. Bereits bei der Produkt- und Prozessplanung werden die Umweltwirkungen der Produkte einschließlich Fertigung, Beschaffung, Vertrieb, Nutzung, Service und Entsorgung bewertet.

Informieren Sie sich auch im Internet unter [www.gigaset.com](http://www.gigaset.com) über umweltfreundliche Produkte und Verfahren.

---

### Umweltmanagementsystem



Gigaset Communications GmbH ist nach den internationalen Normen EN 14001 und ISO 9001 zertifiziert.

**ISO 14001 (Umwelt):** zertifiziert seit September 2007 durch TÜV SÜD Management Service GmbH.

**ISO 9001 (Qualität):** zertifiziert seit 17.02.1994 durch TÜV Süd Management Service GmbH.

---

### Ökologischer Energieverbrauch

Der Einsatz von ECO DECT ( → S. 45) spart Energie und leistet damit einen aktiven Beitrag zum Umweltschutz.

---

### Entsorgung

Akkus gehören nicht in den Hausmüll. Beachten Sie hierzu die örtlichen Abfallbeseitigungsbestimmungen, die Sie bei Ihrer Kommune erfragen können. Entsorgen Sie diese in den beim Fachhandel aufgestellten grünen Boxen des „Gemeinsame Rücknahmesystem Batterien“.

Alle Elektro- und Elektronikgeräte sind getrennt vom allgemeinen Hausmüll über dafür staatlich vorgesehene Stellen zu entsorgen.



Wenn dieses Symbol eines durchgestrichenen Abfalleimers auf einem Produkt angebracht ist, unterliegt dieses Produkt der europäischen Richtlinie 2002/96/EC.

Die sachgemäße Entsorgung und getrennte Sammlung von Altgeräten dienen der Vorbeugung von potenziellen Umwelt- und Gesundheitsschäden. Sie sind eine Voraussetzung für die Wiederverwendung und das Recycling gebrauchter Elektro- und Elektronikgeräte.

Ausführlichere Informationen zur Entsorgung Ihrer Altgeräte erhalten Sie bei Ihrer Kommune oder Ihrem Müllentsorgungsdienst.

---

### Pflege

Wischen Sie das Gerät mit einem **feuchten Tuch** oder einem **Antistatiktuch** ab. Benutzen Sie keine Lösungsmittel und kein Microfasertuch.

Verwenden Sie **nie** ein trockenes Tuch. Es besteht die Gefahr der statischen Aufladung.

## Kontakt mit Flüssigkeit

Falls das Mobilteil mit Flüssigkeit in Kontakt gekommen ist:

1. **Das Mobilteil ausschalten und sofort den Akku entnehmen.**
2. Die Flüssigkeit aus dem Mobilteil abtropfen lassen.
3. Alle Teile trocken tupfen und das Mobilteil anschließend **mindestens 72 Stunden** mit geöffnetem Akkufach und mit der Tastatur nach unten an einem trockenen, warmen Ort lagern (**nicht**: Mikrowelle, Backofen o. Ä.).
4. **Das Mobilteil erst in trockenem Zustand wieder einschalten.**

Nach vollständigem Austrocknen ist in vielen Fällen die Inbetriebnahme wieder möglich.

## Technische Daten

### Akkus

Technologie: Nickel-Metall-Hydrid (NiMH)

Größe: AAA (Micro, HR03)

Spannung: 1,2V

Kapazität: 750 mAh

Das Gerät wird mit zwei zugelassenen Akkus ausgeliefert.

Ersatzakkus können auch beim Service über den Kleinteileversand bestellt werden.

Online-Support:

[www.gigaset.com/de/service](http://www.gigaset.com/de/service)

Fax:

02871-91 3029

Hotline:

02871 912 912 (0,14 Euro/Min.)

### Betriebszeiten/Ladezeiten des Mobilteils

Die Betriebszeit des Telefons ist von Akkukapazität, Alter des Akkus und Benutzerverhalten abhängig. (Alle Zeitangaben sind Maximalangaben.)

Bereitschaftszeit (Stunden) *	320 * / 180 **
Gesprächszeit (Stunden)	14
Betriebszeit bei 1,5 Std. Gespräch pro Tag (Stunden) *	120 * / 95 **
Ladezeit in Basis (Stunden)	9
Ladezeit in Ladeschale (Stunden)	7,5

\***Eco-Modus** ausgeschaltet, **ohne** Display-Beleuchtung im Ruhezustand

\*\***Eco-Modus** eingeschaltet, **ohne** Display-Beleuchtung im Ruhezustand

## Leistungsaufnahme der Basis

	E550	E550A
Im Bereitschaftszustand		
• Mobilteil in Ladeschale	ca. 0,60 W	ca. 0,70 W
• Mobilteil außerhalb Ladeschale	ca. 0,40 W	ca. 0,50 W
Während des Gesprächs	ca. 0,60 W	ca. 0,70 W

## Allgemeine technische Daten

DECT-Standard	wird unterstützt
GAP-Standard	wird unterstützt
Kanalzahl	60 Duplexkanäle
Funkfrequenzbereich	1880–1900 MHz
Duplexverfahren	Zeitmultiplex, 10 ms Rahmen-länge
Wiederholfrequenz des Sendepulses	100 Hz
Länge des Sendepulses	370 µs
Kanalraster	1728 kHz
Bitrate	1152 kbit/s
Modulation	GFSK
Sprachcodierung	32 kbit/s
Sendeleistung	10 mW mittlere Leistung pro Kanal, 250 mW Pulsleistung
Reichweite	bis zu 300 m im Freien, bis zu 50 m in Gebäu- den
Stromversorgung Basis	230 V ~/50 Hz
Umgebungsbedingungen im Betrieb	+5 °C bis +45 °C; 20 % bis 75 % relative Luft- feuchtigkeit
Wahlverfahren	MFV (Tonwahl)/IWW (Impulswahl)

## Steckerbelegung des Telefonsteckers

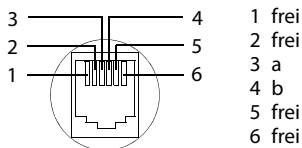

## Schrifttabelle

## Standardschrift

	1x	2x	3x	4x	5x	6x	7x	8x	9x	10x	11x	12x	13x	14x	15x
1 <sub>00</sub>	1	£	§	¥	α										
2 <sub>abc</sub>	a	b	c	2	ä	á	à	â	ã	ç					
3 <sub>def</sub>	d	e	f	3	ë	é	è	ê							
4 <sub>ghi</sub>	g	h	i	4	ï	í	ì	î							
5 <sub>klj</sub>	j	k	l	5											
6 <sub>mno</sub>	m	n	o	6	ö	ñ	ó	ò	õ						
7 <sub>pqr</sub>	p	q	r	s	7	ß									
8 <sub>tuv</sub>	t	u	v	8	ü	ú	ù	û							
9 <sub>wxyz</sub>	w	x	y	z	9	ÿ	ý	æ	ø	å					
0 <sub>1234567890</sub>	.	,	?	!	0	+	-	:	;	"	'	;	_		
* <sub>1234567890</sub>	*	/	(	)	<	=	>	%							
# <sub>1234567890</sub>		#	@	\	&	§									

1) Leerzeichen

## Wandmontage der Basis E550

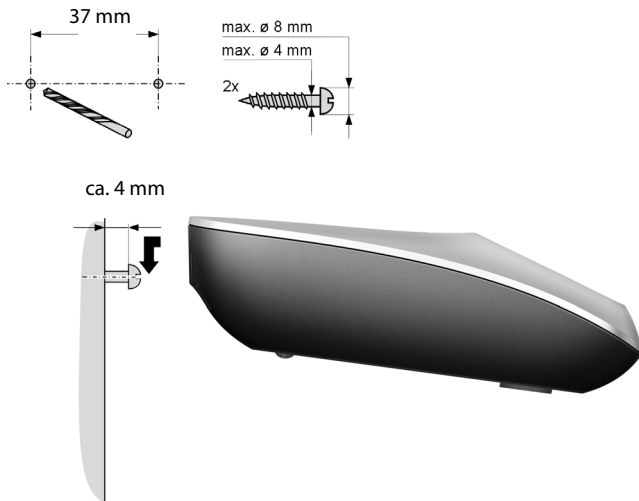

## Wandmontage der Ladeschale

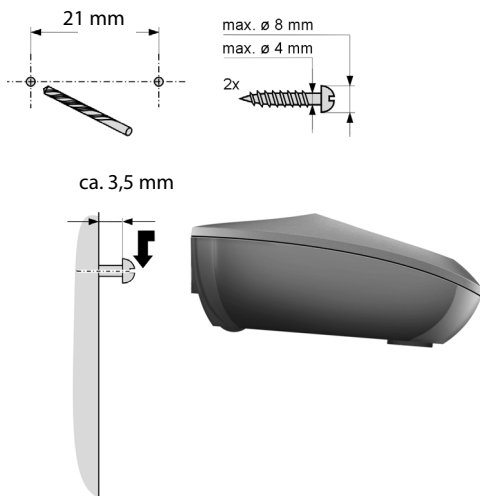

# Stichwortverzeichnis

<b>A</b>		<b>B</b>	
Abheben-Taste .....	3	Basis	
Abmelden (Mobilteil) .....	50	an Router anschließen .....	59
Akku		an Telefonanlage anschließen .....	59
einlegen .....	14	anschließen .....	13
Warnton .....	55	aufstellen .....	12
Ändern		betreiben an Telefonanlage .....	58
Display-Sprache .....	16	einstellen .....	56
Namen eines Mobilteils .....	51	in Lieferzustand zurücksetzen .....	58
System-PIN .....	57	System-PIN .....	57
Anhören		System-PIN ändern .....	56
Ansage (Anrufbeantworter) .....	39	Bedienschritte (Darstellung) .....	7
Nachricht (Anrufbeantworter) .....	39, 44	Bestätigungston .....	55
Anklopfen, internes Gespräch .....	31	Boost-Taste .....	3
Anmelden (Mobilteil) .....	50		
Anonyme Anrufe .....	54	<b>C</b>	
Anruf		CLI, CLIP .....	25
annehmen .....	24	Customer Care .....	60
Anrufbeantworter .....	4, 38		
Fernbedienung .....	42	<b>D</b>	
Anrufbeantworter-Tasten .....	5	Datum einstellen .....	17
Anrufen		Direktruf .....	49
extern .....	24	Direktwahl	
intern .....	30	an Telefonanlagen .....	36
Anrufer zurückrufen .....	33	Nummern speichern .....	29
Anrufliste .....	31, 32	Tastenbelegung	
Ansage (Anrufb.) aufnehmen/anhören/ löschen .....	38, 39	speichern/ändern .....	29
Anzeige		Direktwahl-Taste A .....	3, 34
Netz-Anrufbeantworter-Meldung .....	43	Direktwahl-Tasten B bis D .....	3, 34
Nummer (CLI/CLIP) .....	25	Display	
Auflegen-Taste .....	3, 24	Display-Sprache ändern .....	16, 52
Aufnehmen		einstellen .....	52
Ansage (Anrufbeantworter) .....	38	im Ruhezustand .....	21
Aufstellen, Basis .....	12	Display-Tasten .....	3, 21
Aufzeichnungslänge (Anrufb.) .....	42		
Ausschalten		<b>E</b>	
Anrufbeantworter .....	38	Echo .....	59
Hinweistöne .....	55	ECO DECT .....	45
Mobilteil .....	21	Eco-Modus .....	45
Rufannahme .....	52	Eco-Modus+ .....	45
Tastensperre .....	21	Ein-/Aus-Taste .....	3
Automatische Rufannahme .....	24, 41, 52		

## Stichwortverzeichnis

### Einschalten

Anrufbeantworter .....	38
Anrufbeantworter (Fernbedienung)	42
Hinweistöne .....	55
Mobilteil .....	21
Rufannahme .....	52
Tastensperre .....	21
Empfangsverstärker siehe Repeater	
Entsorgung .....	66

### F

Falscheingaben (Korrektur) .....	23
Fehlerton .....	55
Fernbedienung .....	42
Flash eingeben .....	3
Flash-Zeit einstellen .....	58
Freisprechen .....	25
Taste .....	3

### G

Garantie .....	64
Gespräch	
intern .....	30
Teilnehmer zuschalten .....	51
übernehmen von	
Anrufbeantworter .....	41
weitergeben (verbinden) .....	30, 51
Großschrift .....	52

### H

Hilfe .....	60
Hinweistöne .....	55
Hörerbetrieb .....	26
Hörerlautstärke .....	53, 57
Hörgeräte .....	10

### I

In Betrieb nehmen (Mobilteil) .....	14
Intern zuschalten .....	51
Interne Rückfrage .....	30
Internes Gespräch .....	30
anklopfen .....	31
Internruf .....	30

### K

Klingelton	
ändern .....	53, 57
Lautstärke einstellen .....	53
Melodie einstellen .....	53
Korrektur von Falscheingaben .....	23
Kundenservice .....	60
Kurzwahl siehe Direktwahl	

### L

Lautstärke	
Klingelton .....	53
Lautstärke einstellen	
Hörer .....	53, 57
Klingelton .....	53
Lautsprecher .....	53, 57
Sprache Mobilteil .....	53
Leistungsaufnahme .....	68
Lieferzustand einstellen	
Basis .....	58
Mobilteil .....	55
Liste	
Anrufliste .....	31, 32
Eintrag .....	32
verpasste Anrufe .....	32
Wahlwiederholungsliste .....	31
Löschen	
Ansage (Anrufbeantworter) .....	39
Löschen von Zeichen .....	23
Lösch-Taste .....	22

### M

Medizinische Geräte .....	10
Meldung des	
Netz-Anrufbeantworters	
ansehen .....	43
Melodie einstellen (Klingelton) .....	53
Menü	
Führung .....	20
Mithören während Aufzeichnung .....	41
Mobilteil	
abmelden .....	50
anmelden .....	50
Display-Sprache .....	16, 52
ein-/ausschalten .....	21



einstellen (individuell) .....	52
Gespräch weitergeben .....	30
Großschrift .....	52
Hinweistöne .....	55
in Betrieb nehmen .....	14
in Lieferzustand zurücksetzen .....	55
Kontakt mit Flüssigkeit .....	67
mehrere nutzen .....	50
Namen ändern .....	51
Ruhezustand .....	21
Sprachlautstärke .....	53, 57, 58
stummschalten .....	26
suchen .....	51

## N

Nachricht	
anhören .....	39, 44
Nummer ins Telefonbuch übernehmen .....	40
Nachrichten-Taste	
Listen aufrufen .....	33
Name	
eines Mobilteils .....	51
Netz-Anrufbeantworter .....	43
Notruf .....	34
Notruf einrichten .....	35
Nummer	
des Anrufers anzeigen (CLIP) .....	25
im Telefonbuch speichern .....	27, 29

## P

Paging .....	4, 51
Pflege des Telefons .....	66
PIN ändern .....	56
System-PIN .....	57

## R

Raute-Taste .....	3, 21
Reduzierung der Strahlung .....	45
Reduzierung des Stromverbrauchs .....	45
Registrierkarten .....	4, 13
Reichweite .....	12
Reichweitenwarnton .....	55
Reihenfolge im Telefonbuch .....	27
Repeater .....	56
Router	

Basis anschließen .....	59
R-Taste .....	3
Rückfrage	
intern .....	30
Ruf von Unbekannt .....	25
Rufannahme .....	41, 52
Rufnummernanzeige, Hinweise .....	25
Rufnummernübermittlung .....	25
Ruhezustand (Display) .....	21
Ruhezustand, zurückkehren in den .....	21

## S

Schlummermodus (Wecker) .....	47
Schnellaufruf	
Anrufbeantworter .....	39, 44
Seiten-Taste .....	3, 22
Senden	
Telefonbucheintrag an Mobilteil .....	28
Sicherheitshinweise .....	10
SOS-Funktion .....	34
ein-/ausschalten .....	37
einrichten .....	35
Sperre	
Tastensperre ein-/ausschalten .....	21
Sprache, Display .....	16
Sprachlautstärke .....	53, 57, 58
Steckerbelegung .....	69
Steckernetzgerät .....	10
Steckernetzteil, stromsparend .....	45
Stern-Taste .....	3
Steuer-Taste .....	3
Strahlung reduzieren .....	45
Stromsparendes Steckernetzteil .....	45
Stummschalten des Mobilteils .....	26
Suchen	
im Telefonbuch .....	27
Mobilteil .....	51
Symbol	
Klingelton .....	54
Tastensperre .....	21
Systemeinstellungen .....	56
System-PIN ändern .....	56, 57

## T

Taschenlampe .....	3
Taschenlampe (Spot-LED) .....	49

## Stichwortverzeichnis

Taschenlampen-Taste .....	3	erste Nummer speichern .....	27
Taste 1 (Schnellaufruf		Reihenfolge der Einträge .....	27
Anrufbeantworter) .....	3	Telefonieren	
Taste 1 (Schnellaufruf		Anruf annehmen .....	24
Netz-Anrufbeantworter) .....	3	extern .....	24
Tasten		intern .....	30
Abheben-Taste .....	3	Telefonstecker, Steckerbelegung .....	69
Auflegen-Taste .....	3	Text schreiben und bearbeiten .....	23
Boost-Taste .....	3	Tonwahl .....	58
Direktwahl-Taste I .....	34		
Direktwahl-Tasten .....	26	<b>U</b>	
Display-Tasten .....	3, 21	Uhrzeit einstellen .....	17
Ein-/Aus-Taste .....	3	Umwelt .....	65
Freisprech-Taste .....	3	Unbekannt .....	25
Lösch-Taste .....	22		
Nachrichten-Taste .....	33	<b>V</b>	
Paging-Taste .....	4	Verpackungsinhalt .....	11
Raute-Taste .....	3, 21	Verpasster Anruf .....	32
R-Taste .....	3		
Schnellaufruf		<b>W</b>	
Anrufbeantworter .....	3, 39, 44	Wählen	
Schnellaufruf		Telefonbuch .....	27
Netz-Anrufbeantworter .....	3	Wahlverfahren .....	58
Seiten-Taste .....	3	Wahlwiederholung .....	31
SOS-Taste .....	34	Wahlwiederholungsliste .....	22
Stern-Taste .....	3	Warnton (Akku) .....	55
Steuer-Taste .....	3	Wartemelodie .....	56
Taschenlampen-Taste .....	3	Wecker .....	47
Taste 1 (Schnellaufruf		Weckzeit .....	47
Anrufbeantworter .....	39, 44		
Tastenklick .....	55	<b>X</b>	
Tastensperre .....	21	XES-Modus .....	59
Technische Daten .....	67		
Telefon vor Zugriff schützen .....	56	<b>Z</b>	
Telefonanlage		Zeichensatz .....	69
auf Tonwahl umschalten .....	58	Zeitsteuerung .....	54
Basis an Telefonanlage betreiben ..	58	Zugriffsschutz .....	56
Basis anschließen .....	59	Zulassung .....	64
Flash-Zeit einstellen .....	58	Zurückrufen aus Anrufliste .....	33
Wahlverfahren einstellen .....	58	Zuschalten zu einem Gespräch .....	51
Telefonbuch .....	27		
Eintrag auswählen .....	27		
Eintrag speichern .....	27		
Eintrag/Liste senden an Mobilteil ..	28		











Issued by  
Gigaset Communications GmbH  
Frankenstr. 2a, D-46395 Bocholt

© Gigaset Communications GmbH 2015  
Subject to availability.  
All rights reserved. Rights of modification reserved.  
[www.gigaset.com](http://www.gigaset.com)

Version: 30-01-2015

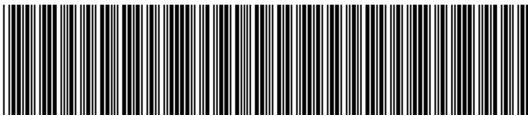

A31008-M2504-B101-1-19