

## Introduzione

Congratulazioni per l'ottimo acquisto di questo prodotto SHARP. Per sfruttarne al meglio tutte le caratteristiche, vi raccomandiamo di leggere attentamente il presente manuale. Vi aiuterà ad ottenere sempre il meglio dall'apparecchio.

### N.B.

La fornitura di questo prodotto non dà nessun diritto a una licenza e non implica il diritto di distribuire il contenuto creato con questo prodotto via sistemi di trasmissione (terrestre, satellite, cavo e/o altri canali di distribuzione) commerciale, via applicazioni di "streaming" (Internet, intranets e/o altri reti) via altri sistemi di distribuzione di contenuti (applicazioni per pay-audio, applicazioni per audio a la domanda e applicazioni simili) commerciali, come pure sopra supporti fisici (CD, DVD, circuiti integrati a semiconduttore, hard drives, memory cards e simile) generando redditi. Per tale utilizzazione, è necessario una licenza specifica. Per più informazioni, visita <http://mp3licensing.com>.

La tecnologia audio di codificazione del MPEG Layer-3 è stata concessa via una licenza concessa da Fraunhofer IIS e da Thomson.

## Accessori

Verificare che nella confezione siano compresi soltanto i seguenti accessori.

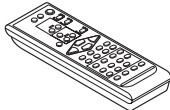
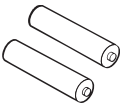
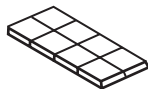
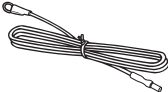
 <p>Telecomando × 1</p>	 <p>Pila di formato "AA" (UM/SUM-3, R6, HP-7 o similari) × 2</p>
 <p>Foglio di cuscinetti antiscivolo per cuffie (8) × 1</p>	 <p>Antenna FM × 1</p>

## Sommario

	Pagina
<b>■ Informazioni generali</b>	
Precauzioni .....	2
Comandi e indicatori .....	3 - 5
<b>■ Preparativi per l'uso</b>	
Collegamenti del sistema .....	6 - 8
Telecomando .....	8 - 9
<b>■ Operazioni basilari</b>	
Comando unico .....	9 - 10
Regolazione dell'orologio (Solo per telecomando) .....	10 - 11
<b>■ Riproduzione di un CD o disco MP3/WMA</b>	
Ascolto di un CD o disco MP3/WMA .....	11 - 13
Riproduzione d'avanguardia di un CD o disco MP3/WMA .....	14 - 15
Modo cartella MP3/WMA (solo per file MP3/WMA) .....	16 - 17
<b>■ Riproduzione memoria USB</b>	
Ascolto della periferica di memoria USB/del lettore MP3 .....	18 - 19
Per eliminare la periferica di memoria USB .....	19
Riproduzione memoria USB d'avanguardia .....	20
Registrazione su un dispositivo di memoria USB .....	21 - 22
<b>■ La radio</b>	
Ascolto della radio .....	23 - 24
<b>■ Caratteristiche d'avanguardia</b>	
Funzionamento di RDS (Radio Data System) .....	25 - 29
Funzione di timer e autospegnimento (Solo per telecomando) .....	30 - 33
Perfezionamento del vostro sistema .....	34
<b>■ Riferimenti</b>	
Tabella per la soluzione di problemi .....	35 - 36
Manutenzione .....	36
Dati tecnici .....	37 - 38

# Precauzioni

## ■ In generale

- Assicurarsi che l'apparecchio sia collocato in un luogo ben ventilato e che ci sia uno spazio libero di almeno 10 cm ai lati, sulla parte superiore e posteriore.



- Collocare l'apparecchio su una superficie solida, piana ed esente da vibrazioni.

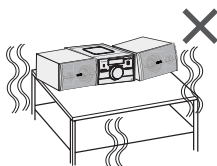

- Tenere l'unità lontana dalla luce diretta del sole, da forti campi magnetici, da polvere eccessiva, umidità e apparecchi elettronici/elettrici (computer, fax, ecc.) che possono causare rumori elettrici.

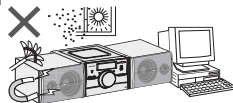

- Non mettere niente sull'apparecchio.
- Non esporre l'unità all'umidità, a temperature che superano i 60°C o che raggiungano estremi troppo bassi.
- Se il sistema non funziona bene, disinserire il cavo di alimentazione c.a. dalla presa di rete. Poi, reinserirlo e riaccendere l'apparecchio.
- In caso di temporali nelle vicinanze, le norme di sicurezza richiedono che venga disinserita la spina del cavo di alimentazione dalla presa della rete elettrica.

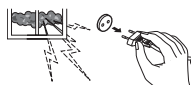

- Per staccare il cavo di alimentazione dalla presa di rete prenderlo sempre per la spina, altrimenti si rischia di danneggiarne i conduttori interni.
- La presa di alimentazione CA viene usata come dispositivo di scollegamento e deve rimanere sempre funzionante.



- Per evitare scosse elettriche, non togliere la copertura esterna. Per le riparazioni all'interno rivolgersi al più vicino centro di assistenza tecnica SHARP.

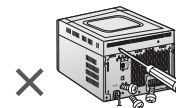

- Non impedire la ventilazione coprendo i fori di ventilazione con giornali, tovaglie, tende, ecc.

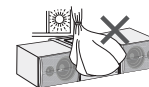

- Non collocare sull'apparecchio candele accese o simili.
- Non disperdere nell'ambiente le pile usate, e rispettare le leggi relative alla raccolta differenziata dei rifiuti della vostra zona.
- Questo apparecchio dovrebbe essere usato in luoghi con temperature varianti tra 5°C e 35°C.
- L'apparecchio è stato disegnato per l'uso in zone climatiche miti.

## Avvertenza:

La tensione della corrente usata deve essere quella prescritta per l'apparecchio. L'uso dell'apparecchio con una corrente a tensione più alta di quella prescritta è pericoloso e può causare un incendio o un danno. La SHARP non è responsabile dei danni causati dall'uso dell'apparecchio con una corrente a tensione diversa da quella prescritta.

## ■ Controllo di volume

Il livello del suono ad una determinata impostazione del volume dipende dall'efficienza dei diffusori, il luogo ed altri vari fattori. Si consiglia di evitare l'esposizione a livelli di volume elevati. Non mettere il volume al massimo durante l'accensione ed ascoltare la musica a livelli moderati. Una pressione sonora eccessiva proveniente dalle cuffie o dagli auricolari può causare la perdita dell'udito.

# Comandi e indicatori

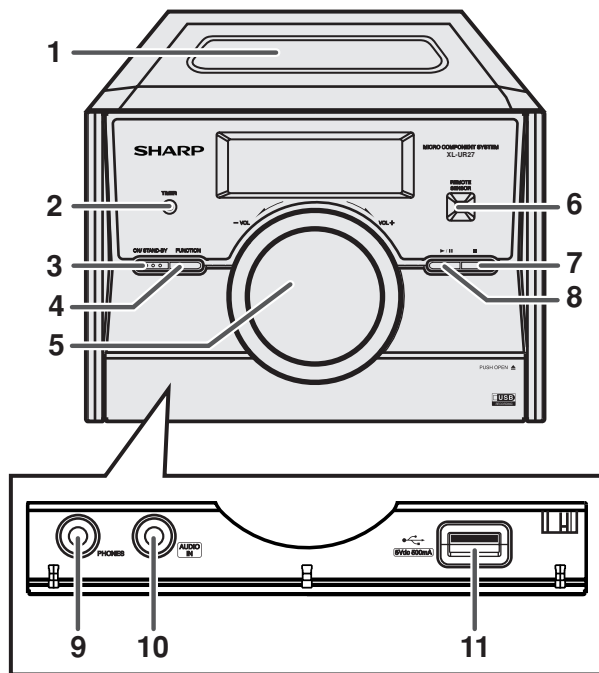

## ■ Pannello anteriore

Pagina di consultazione

1. Vano disco .....	12
2. Indicatore del timer .....	31
3. Tasto di accensione/stand-by .....	9
4. Tasto Function .....	9
5. Comando del volume .....	9
6. Sensore a distanza .....	9
7. Tasto di arresto .....	12, 13, 18
8. Tasto di riproduzione/pausa .....	12, 13, 18
9. Presa per la cuffia .....	34
10. Presa Audio In .....	34
11. Terminale USB .....	18

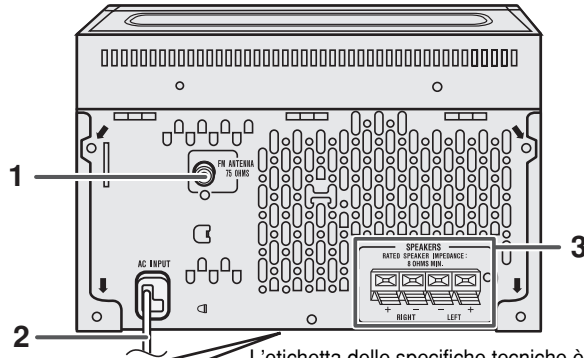
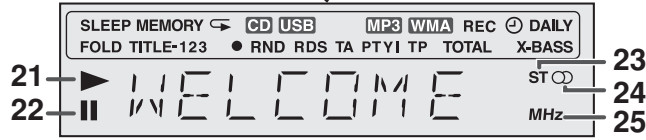
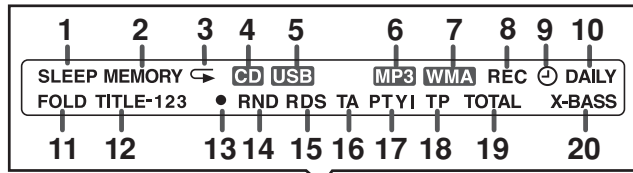

L'etichetta delle specifiche tecniche è situata sul fondo dell'unità

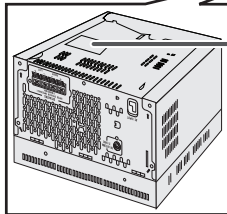

<b>SHARP</b>		MODEL NO.	XL-UR27H
MICRO COMPONENT SYSTEM			
AC 220 - 240V ~ 50Hz		35 W	
SERIAL NO.			
SHARP CORPORATION		MADE IN MALAYSIA	

L'illustrazione dell'etichetta delle specifiche tecniche può differire da quella effettivamente usata.

## Display

Pagina di consultazione

1. Indicatore di autospegnimento	33
2. Indicatore Memoria	15
3. Indicatore di ripetizione della riproduzione del disco o dell'USB	14
4. Indicatore CD	12, 14
5. Indicatore USB	18, 19
6. Indicatore MP3	12, 18
7. Indicatore WMA	12, 18
8. Indicatore di registrazione con timer	31
9. Indicatore di riproduzione con timer	31
10. Indicatore del timer giornaliero	31
11. Indicatore cartella MP3/WMA	17, 19
12. Indicatore titolo MP3/WMA	17, 19
13. Indicatore di registrazione USB	21, 22
14. Indicatore Random disco o USB	14
15. Indicatore RDS	26
16. Indicatore di comunicazioni sul traffico	25
17. Indicatore di dinamyc PTY	25
18. Indicatore del programma sul traffico	25
19. Indicatore di totale del disco o dell'USB	12, 18
20. Indicatore degli extra bassi	10
21. Indicatore di riproduzione del disco o dell'USB	12, 18
22. Indicatore di pausa del disco o dell'USB	13
23. Indicatore di modo FM stereofonico	23
24. Indicatore di ricezione nel modo FM stereofonico	23
25. Indicatore della frequenza di ricezione del sintonizzatore	23

## Pannello posteriore

Pagina di consultazione

1. Presa per l'antenna FM 75 ohm	7
2. Cavo di alimentazione c.a	7
3. Terminali dei diffusori	7

## Diffusori

1. Tweeter
2. Woofer
3. Filo dei diffusori
4. Condotto riflessione bassi

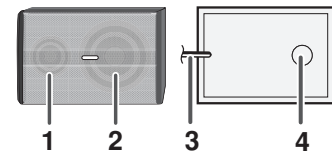

## Comandi e indicatori (continua)

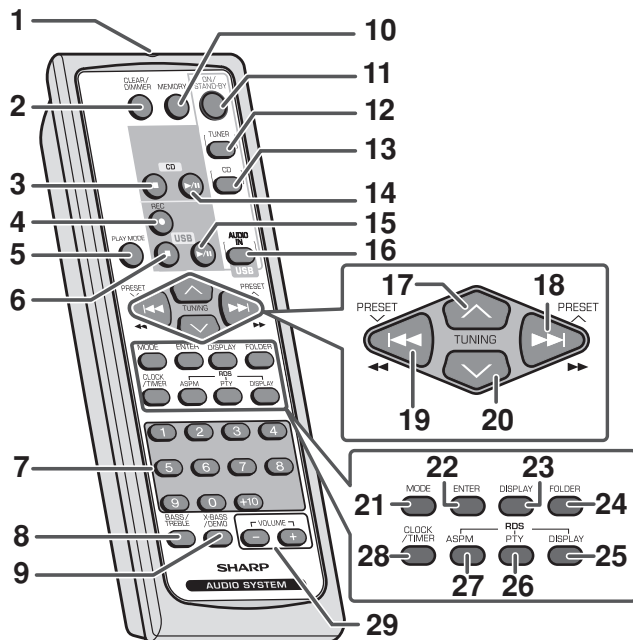

## ■ Telecomando

## Pagina di consultazione

1. Trasmettitore del telecomando	9
2. Tasto per cancellazione/oscuratore	15
3. Tasto di arresto disco	13
4. Tasto di registrazione	21
5. Tasto Play Mode	14
6. Tasto di arresto USB	18
7. Tasti per la ricerca diretta	14
8. Tasto bassi/alti	9
9. Tasto di extra bassi modo di dimostrazione	8, 9
10. Tasto di memoria	10, 15, 21, 22, 23
11. Tasto di accensione/stand-by	9
12. Tasto del sintonizzatore	21
13. Tasto per CD	23
14. Tasto di riproduzione e pausa disco	12, 13
15. Tasto di riproduzione e pausa USB	18
16. Tasto USB/Audio In	18
17. Tasto di sintonizzazione su, cartella su	17, 18
18. Tasto di ricerca dei brani in avanti, spostamento rapido in avanti, preselezione del sintonizzatore	10, 13, 18, 24, 25
19. Tasto di ricerca dei brani all'indietro, spostamento rapido all'indietro, preselezione del sintonizzatore all'indietro	10, 13, 18, 24, 25
20. Tasto sintonizzazione giù, cartella giù	17, 18
21. Tasto Mode	21
22. Tasto d'immissione	21
23. Tasto display MP3/WMA	18
24. Pulsante Folder MP3/WMA	18
25. Tasto display RDS	25
26. Tasto RDS PTY	25
27. Tasto RDS ASPM	25
28. Tasto di orologio/timer	10, 30
29. Tasti di volume su e giù	9

Assicurarsi di staccare la spina del cavo di alimentazione prima di procedere a qualsiasi collegamento

■ Collegamento dell'antenna (vedere pagina 7)

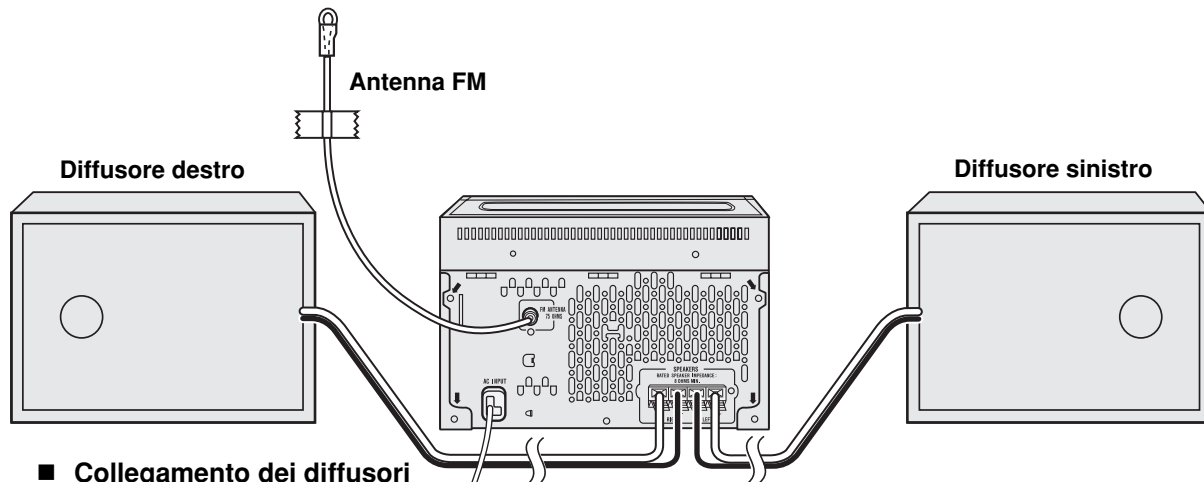

■ Collegamento dei diffusori (vedere pagina 7)

Pres a muro  
(220 - 240 V c.a ~ 50 Hz)

■ Collegamento di alimentazione c.a. (vedere pagina 7)

## Collegamenti del sistema (continua)

### ■ Collegamento dell'antenna

#### Antenna FM in dotazione:

Collegare il filo dell'antenna FM alla presa FM 75 OHMS e posizionario nella direzione in cui è possibile ricevere il più forte segnale.

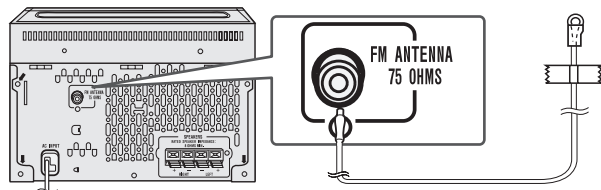

#### Nota:

Collocare l'antenna sull'apparecchio o vicino al cavo di alimentazione potrebbe causare dei rumori. Per una migliore ricezione collocare l'antenna lontano dall'apparecchio.

### ■ Collegamento dei diffusori

Collegare il filo nero al terminale negativo (-) e il filo rosso al terminale positivo (+).

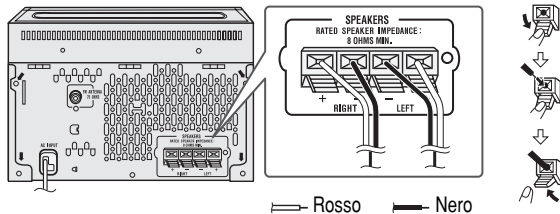

#### Attenzione:

- Usare diffusori con un'impedenza di 8 ohm o superiore, in quanto i diffusori con un'impedenza inferiore possono danneggiare l'apparecchio.
- Non confondere il canale destro con quello sinistro. Il diffusore destro è quello che si trova a destra quando si osserva la parte anteriore dell'apparecchio.
- Fare in modo che i fili nudi dei diffusori non si tocchino.
- Non fare cadere e non inserire oggetti nei condotti riflessione bassi.
- Non sedere sui diffusori e non salirvi sopra. Vi potreste fare male se si rompessero.

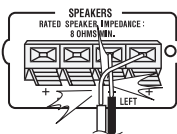

Sbagliato

### ■ Utilizzo dei cuscinetti antiscivolo

È possibile installare le cuffie in verticale od orizzontale. Applicare i cuscinetti (in dotazione) al fondo delle cuffie, in modo che non scivolino o cadano a causa di vibrazioni.

(Posizione verticale)

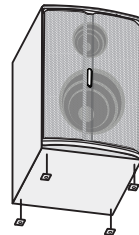

(Posizione orizzontale)

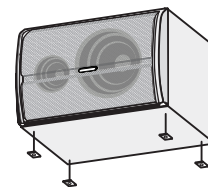

Il prodotto include un foglio di cuscinetti per cuffie (8). Usare 4 cuscinetti per ciascuna cuffia.

### ■ Collegamento di alimentazione c.a.

Dopo avere controllato che tutti i collegamenti sono stati eseguiti bene, inserire la spina del cavo di alimentazione c.a. nella presa a muro. Collegando prima l'apparecchio alla presa di rete, esso si porrà nel modo di dimostrazione.

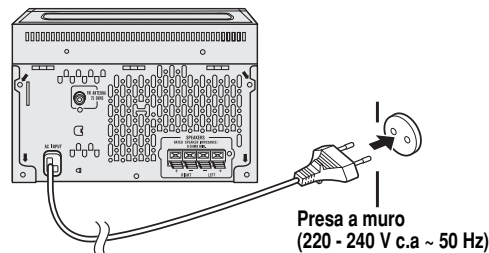

#### Nota:

Disinserire il cavo di alimentazione c.a. dalla presa a muro se l'apparecchio non sarà usato per un lungo periodo di tempo.

## Telecomando

### ■ Modo di dimostrazione

Appena l'apparecchio viene collegato alla presa di rete, si pone nel modo di dimostrazione. Si vedranno scorrere le parole.

#### Per cancellare il modo di dimostrazione:

Quando l'apparecchio è nel modo stand-by (modo di dimostrazione), premere il tasto X-BASS/DEMO sul telecomando. L'apparecchio passerà al modo a basso consumo energetico.

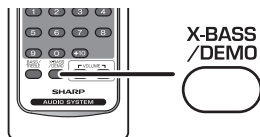

#### Per riportare l'apparecchio nel modo di dimostrazione:

Quando l'apparecchio è nel modo stand-by, premere di nuovo il tasto X-BASS/DEMO sul telecomando.

#### Nota:

Quando l'apparecchio è acceso, il tasto X-BASS/DEMO può essere usato per selezionare il modo extra bassi.

### ■ Antenna FM esterna

Utilizzare un'antenna FM esterna per una migliore ricezione. Per informazioni rivolgersi al proprio rivenditore.

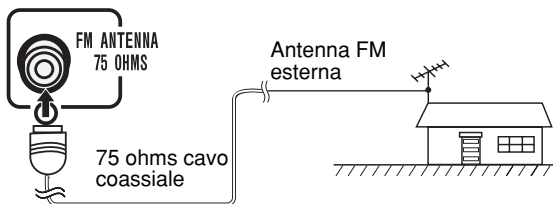

#### Nota:

Se si usa un'antenna FM esterna, disinserire il cavo dell'antenna FM in dotazione.

### ■ Installazione della pila

- 1 **Aprire il coperchio del vano pile.**
- 2 **Inserire le pile allineandone le polarità come indicato nello scomparto delle pile.**  
Quando si inseriscono o si tolgono le pile, spingerle verso il loro polo  $\ominus$ .
- 3 **Chiudere il coperchio.**

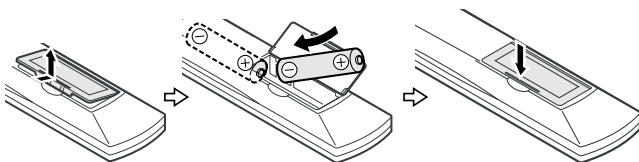

#### Precauzioni per l'uso di una pila:

- Sostituire sempre tutte le pile con altre nuove.
- Non mischiare pile vecchie e nuove.
- Togliere le pile se l'apparecchio non viene usato per lunghi periodi di tempo. Ciò previene il danno causato da eventuali perdite.

#### Attenzione:

- Non usare pile ricaricabili (pile al nichel-cadmio, ecc.).
- Se si inseriscono le pile in direzione opposta si può causare un malfunzionamento.
- Non esporre le batterie (pacco batterie o batterie installate) a calore eccessivo come luce del sole, fiamme o cose simili.

#### Rimozione delle pile:

Aprire il coperchio del vano pile e sollevare la pila da togliere.



## Telecomando (continua)

### Note riguardanti l'uso:

- Sostituire le pile se la distanza utile di controllo diminuisce o se il funzionamento diventa irregolare. Comprare 2 pile di formato "AA" (UM/SUM-3, R6, HP-7 o similari).
- Pulire periodicamente il trasmettitore del telecomando e il sensore dell'apparecchio con un panno morbido.
- Esponendo il sensore ad una luce intensa si potrebbe interferire con il funzionamento. Se ciò dovesse accadere, cambiare l'illuminazione o la direzione dell'apparecchio.
- Proteggere il telecomando da umidità, calore, colpi e vibrazioni.

### ■ Prova del telecomando

Provare il telecomando dopo avere controllato tutti i collegamenti (pagine 6 - 8).

Volgere il telecomando in direzione del sensore dell'apparecchio.

**Il telecomando può essere usato entro il raggio indicato qui in basso:**

Premere il tasto ON/STAND-BY. L'apparecchio si accende? Adesso potrete godervi la musica.

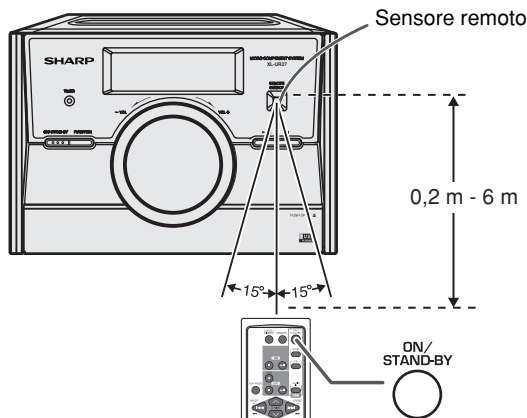

## Comando unico

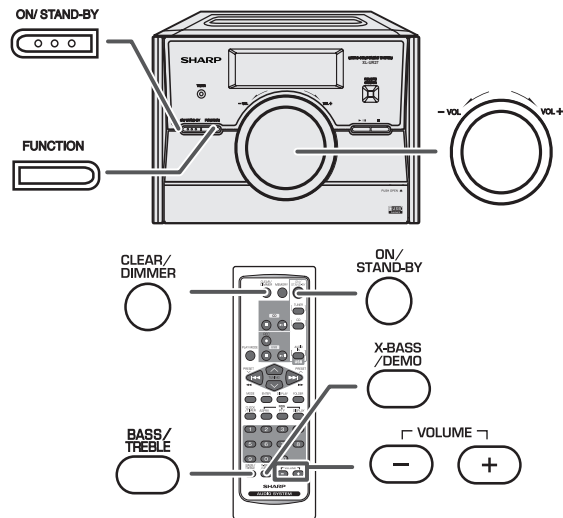

### ■ Per accendere l'apparecchio

Premere il tasto ON/STAND-BY per accendere l'apparecchio.

#### Dopo l'uso:

Premere il tasto ON/STAND-BY per porre l'apparecchio nel modo stand-by.

### ■ Comando della luce di illuminazione

Quando si accende l'apparecchio, una luce illumina i contorni del display. Per accendere o spegnere la luce, tenere abbassato il tasto CLEAR/DIMMER del telecomando per 2 secondi o più a lungo.

### ■ Aumento automatico del volume

Se si accende e si spegne l'apparecchio principale con il volume impostato su 27 ed oltre, il volume inizia da 16 ed aumenta fino al livello impostato l'ultima volta.

### ■ Controllo di volume

**Funzionamento dell'apparecchio principale:**

Quando si gira il controllo VOLUME in senso orario, il volume aumenterà. Quando lo si gira in senso antiorario, il volume diminuirà.

**Funzionamento con il telecomando:**

Premere il tasto VOLUME (+ o -) per aumentare o diminuire il volume.

**■ Controllo extra bassi (X-BASS)**

Quando si accende per la prima volta, l'apparecchio entra in modalità extra bassi, la quale mette in risalto le frequenze dei bassi, e verrà visualizzato "X-BASS". Per cancellare il modo extra bassi, premere il tasto X-BASS/DEMO sul telecomando.

**■ Controllo dei bassi**

1. Premere il tasto BASS/TREBLE per selezionare "BASS".
2. Entro 5 secondi, premere il tasto VOLUME (+ o -) per regolare gli bassi.

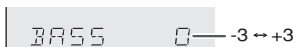
**■ Controllo degli acuti**

1. Premere il tasto BASS/TREBLE per selezionare "TREBLE".
2. Entro 5 secondi, premere il tasto VOLUME (+ o -) per regolare gli acuti.

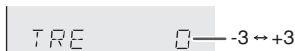
**■ Funzione**

Quando si preme il tasto FUNCTION sull'unità principale, la funzione corrente passerà ad una modalità diversa. Premere ripetutamente il tasto FUNCTION per selezionare la funzione desiderata.

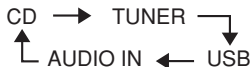
**Nota:**

La funzione di backup proteggerà la modalità di funzionamento memorizzata per alcune ore nel caso d'interruzione della corrente dovuta a un guasto o se il cavo di alimentazione viene disinserito dalla presa della rete elettrica.

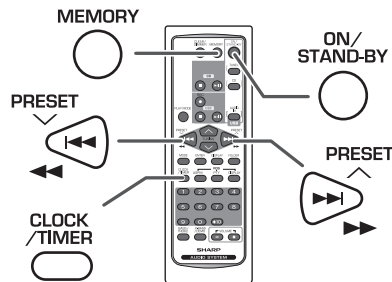
**Regolazione dell'orologio (Solo per telecomando)**

In questo esempio, l'orologio è regolato per il display di 24 ore (0:00).

**1** Premere il tasto ON/STAND-BY per accendere l'apparecchio.

**2** Premere il tasto CLOCK/TIMER.

**3** Premere il tasto ◀◀ o ▶▶ per selezionare "TIME ADJ", quindi premere il tasto MEMORY.





**4** Premere il tasto ◀◀ o ▶▶ per selezionare il display di 24 ore o 12 ore e poi premere il tasto MEMORY.



- |            |   |
|------------|---|
| → "0:00"   | → Appare il display di 24 ore.<br>(0:00 - 23:59)        |
| ↓          |   |
| "AM 12:00" | → Appare il display di 12 ore.<br>(AM 12:00 - PM 11:59) |
| ↓          |   |
| "AM 0:00"  | → Appare il display di 12 ore.<br>(AM 0:00 - PM 11:59)  |

Continua alla pagina successiva

## Regolazione dell'orologio (Solo per telecomando) (continua)

- 5** Premere il tasto  o  per regolare l'ora e poi premere il tasto MEMORY.



Premere una volta il tasto  o  per fare avanzare l'orologio di 1 ora. Tenerlo abbassato per farlo avanzare continuamente.

- 6** Premere il tasto  o  per regolare i minuti e poi premere il tasto MEMORY.



Premere una volta il tasto  o  per fare avanzare l'orologio di 1 minuto. Tenerlo abbassato per fare avanzare l'orologio a intervalli di 5 minuti.

### Per controllare il display dell'ora:

[Quando l'apparecchio è nel modo stand-by]

Premere il tasto CLOCK/TIMER.

Il display dell'ora viene visualizzato per circa 10 secondi.

[Quando l'apparecchio è acceso]

Premere il tasto CLOCK/TIMER.

Entro 10 secondi, premere il tasto  o  per visualizzare l'ora.

Il display dell'ora viene visualizzato per circa 10 secondi.

### Nota:

"TIME ADJ" appare oppure l'ora lampeggerà per confermare il display dell'orologio quando la corrente c.a. viene ripristinata dopo un guasto oppure dopo avere disinserito il cavo di alimentazione dalla presa di corrente. Se l'ora non è esatta, correggere l'orologio nel seguente modo.

### Per regolare di nuovo l'orologio:

Eseguire "Regolazione dell'orologio" dal punto 1. Se "TIME ADJ" non appare nel punto 3, il punto 4 (per la selezione del display di 24 ore o 12 ore) sarà saltato.

### Per cambiare il display di 24 ore o di 12 ore:

- 1 Cancellare tutti i contenuti programmati. [Per i dettagli, fare riferimento a "Ripristino delle impostazioni predefinite, annullamento di tutta la memoria" a pagina 36.]
- 2 Funzione "Regolazione dell'orologio" dal passaggio 1 in avanti.

## Ascolto di un CD o disco MP3/WMA

Questo sistema può eseguire riproduzioni di CD standard, CD-R/RW nel formato CD e CD-R/RW con file MP3 o WMA, ma non può registrare su di essi. La riproduzione di alcuni dischi potrebbe non essere possibile a causa delle condizioni del disco o dell'apparecchiatura usata per la registrazione.

### MP3:

**MP3 è una forma di compressione. È l'acronimo per MPEG Audio Layer 3.**

**MP3 è un tipo di codice audio che è processato ad elevata compressione rispetto alla sorgente audio originale con un trascurabile deterioramento della qualità del suono.**

- Questo sistema supporta MPEG 1 Layer 3, MPEG 2 Layer 3, e file VBR.
- Durante la riproduzione di file VBR, il contatore del tempo nel display potrebbe essere diverso dal tempo di riproduzione reale.
- La velocità di dati supportata da MP3 è 32 ~ 320 kbps.





### WMA:

**WMA sono file con formato di sistema d'avanguardia i quali includono file audio compressi con il codice Windows Media Audio. WMA è stato sviluppato da Microsoft come file con formato audio per Windows Media Player.**

- L'indicatore "MP3" e "WMA" si illumina quando l'apparecchio legge le informazioni su un disco MP3 o WMA.
- La velocità di dati supportata da WMA è 64 ~ 160 kbps.

### Funzione di accensione automatica:

Quando si preme uno dei seguenti tasti, l'apparecchio si accende.

- Tasto CD del telecomando: L'apparecchio si accende e la funzione "CD" viene attivata.
- Tasto CD  /  del telecomando: L'apparecchio si accende e la riproduzione del CD inizia (a prescindere dall'ultima funzione).
- Tasto FUNCTION dell'unità principale: L'unità si accende e viene attivata l'ultima funzione utilizzata (CD, TUNER, USB, AUDIO IN).
- Tasto  /  dell'apparecchio principale: L'apparecchio si accende e inizia la riproduzione dell'ultima funzione (CD, TUNER, USB, AUDIO IN).

### Funzione di spegnimento automatico:

Nel modo di arresto per le operazioni CD, MP3 o WMA, l'apparecchio principale va in stand-by dopo 15 minuti di inattività.

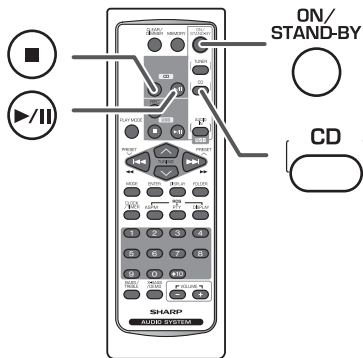
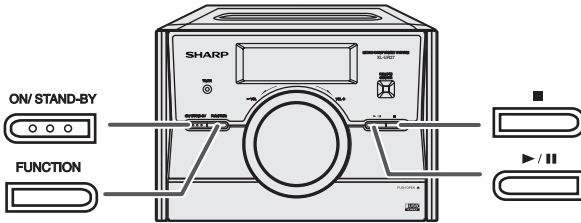

**1 Premere il tasto ON/STAND-BY per accendere l'apparecchio.**

**2 Aprire il vano CD.**

**3 Inserire il CD con l'etichetta rivolta verso l'alto.**

Assicurarsi di inserire dischi da 8 cm al centro dei piatti.

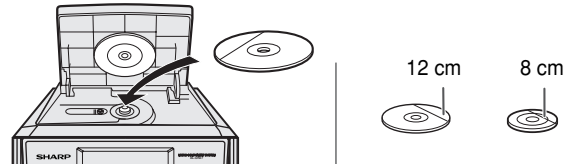

**4 Chiudere il vano CD.**

Premere il tasto CD nel telecomando oppure ripetutamente il tasto FUNCTION nell'unità principale per selezionare la funzione CD.

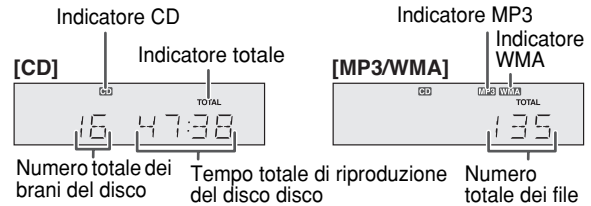

- A causa della struttura delle informazioni del disco, la lettura di un disco MP3/WMA richiede più tempo di quella di un normale CD (da 20 a 90 secondi circa).

**5 Premere il tasto ► / II (CD ► / II) per iniziare la riproduzione.**

Indicatore riproduzione del disco



- La riproduzione inizierà dalla traccia 1.
- Dopo che l'ultima traccia sul disco è stata riprodotta, l'unità si arresterà automaticamente.

## Ascolto di un CD o disco MP3/WMA (continua)

### Per rimuovere i dischi:

In modalità di arresto, aprire l'alloggiamento del disco.

### Per interrompere la riproduzione:

Premere il tasto ► / || (CD ► / ||).









### Per fermare la riproduzione:



Premere il tasto ■ (CD ■).

### Attenzione:

- Non riprodurre dischi di forma speciale (a forma di cuore, ottagonale, ecc). Potrebbe provocare malfunzionamenti.
- Se un disco è rovinato, sporco o inserito capovolto, sul display appare "NO DISC" o "CAN'T RD".
- Non inserire oggetti appuntiti all'interno del vano del disco.
- Scosse elettriche o vibrazioni potrebbero causare difetti di tracciamento.
- Quando l'unità non si trova in uso, assicurarsi di chiudere il vano del disco. Se viene lasciato aperto, la lente potrebbe impolverarsi e l'unità potrebbe non funzionare correttamente.
- Se durante il funzionamento del lettore CD si verificano interferenze con la ricezione TV o radio, allontanare l'apparecchio dal televisore o dalla radio.

### ■ Varie funzioni del disco

Funzione	Apparecchio principale	Telecomando	Operazioni
<b>Riproduzione</b> 			Premere mentre l'apparecchio è nel modo di arresto.
<b>Interruzione</b> 			Premere mentre l'apparecchio è nel modo di riproduzione.
<b>Pausa</b> 			Premere mentre l'apparecchio è nel modo di riproduzione. Premere il tasto ► /    per riprendere la riproduzione da punto di pausa.

Funzione	Apparecchio principale	Telecomando	Operazioni
<b>Brano su/ brano giù</b>	_____		Premere mentre l'apparecchio è nel modo di riproduzione o di arresto.  Se si preme il tasto mentre l'apparecchio è nel modo di arresto, premere il tasto ► /    per avviare il brano desiderato.
<b>Spostamento rapido in avanti/ spostamento rapido indietro</b>	_____		Premere e tenere abbassato mentre l'apparecchio è nel modo di riproduzione.  Rilasciare il pulsante per riprendere la riproduzione.

### Note per CD o MP3/WMA:

- Quando si raggiunge la fine dell'ultimo brano durante lo spostamento rapido in avanti, "END" apparirà sul display e il funzionamento del lettore si ferma. Quando si raggiunge l'inizio della prima traccia durante il riavvolgimento rapido, l'unità passerà in modalità di riproduzione.
- È possibile ancora riprodurre dischi riscrivibili multisessione la cui scrittura non è terminata.
- Quando viene inserito un disco (CD, WMA o MP3), verrà visualizzato "TOC READING" per diversi secondi, a seconda del numero di file presenti nello stesso. Se questa scritta rimane visualizzata per un periodo di tempo indeterminato a causa della riproduzione di un file non specificato, di rumori esterni o altro, spegnere e riaccendere l'unità.

# Riproduzione d'avanguardia di un CD o disco MP3/WMA

XL-UR27H

ITALIANO

## ■ Ricerca diretta di un brano

Usando i tasti di ricerca diretta, è possibile eseguire la riproduzione dei brani desiderati sul disco attuale.

Usare i tasti di ricerca diretta del telecomando per selezionare il brano desiderato mentre viene eseguita la riproduzione del disco selezionato.



Numero del brano selezionato

- I tasti di ricerca diretta permettono di selezionare fino al numero 9.
- Per selezionare il numero 10 o un numero maggiore, usare il tasto "+10".

### A. Per esempio, per scegliere 13

- 1 Premere una volta il tasto "+10".
- 2 Premere il tasto "1".
- 3 Premere il tasto "3".

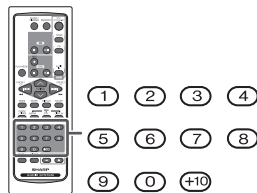

### B. Per esempio, per scegliere 130

- 1 Premere due volte il tasto "+10".
- 2 Premere il tasto "1".
- 3 Premere il tasto "3".
- 4 Premere il tasto "0".

#### Note:

- Non è possibile selezionare un numero di brano superiore al numero di brani sul disco.
- Durante la riproduzione ad accesso casuale, non si può eseguire la ricerca diretta.

## ■ Ripetizione di lettura

La funzione di ripetizione della riproduzione permette di eseguire la lettura continua di un brano, di tutti i brani o di una sequenza programmata.

### Per ripetere un brano:

Premere una volta il tasto PLAY MODE. Premere il tasto ► / II.

### Ripetizione di tutti i brani:

Premere due volte il tasto PLAY MODE. Premere il tasto ► / II.

### Per riascoltare i brani desiderati:

Eseguire i punti 1 - 6 del paragrafo "Riproduzione programmata" a pagina 15, quindi premere una volta il tasto PLAY MODE. Premere il tasto ► / II.



### Per cancellare la ripetizione di lettura:

Premere nuovamente il tasto PLAY MODE fino a quando "◀" non scompare.

## ■ Riproduzione ad accesso casuale

È possibile riprodurre automaticamente i brani di un disco secondo un ordine casuale.

### Per la riproduzione ad accesso casuale di tutti i brani:

Premere e tenere premuto il tasto PLAY MODE sul telecomando per 3 secondi o più. Premere il tasto ► / II.

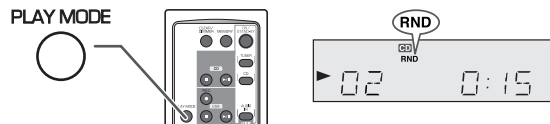

### Per cancellare la lettura casuale:

Premere il tasto PLAY MODE. "RND" indicatore scomparirà.

#### Note:

- Se si preme il tasto ►/II durante la riproduzione ad accesso casuale, sarà possibile passare al brano successivo selezionato dalla funzione casuale. Tuttavia, il tasto ◀◀ non permetterà di andare al brano precedente. Sarà localizzato solo l'inizio del brano che si sta ascoltando.
- La funzione di lettura casuale permette la selezione e la lettura automatica dei brani. (Chi ascolta non potrà scegliere l'ordine di lettura dei brani.)
- Dopo tutto traccia sul disco è stata riprodotta, l'unità si arresterà automaticamente.

#### Attenzione:

Dopo avere usato la funzione di riproduzione ripetuta, accertarsi di premere il tasto ■ (CD ■). Altrimenti il disco continuerebbe ad essere riprodotto.

## Riproduzione d'avanguardia di un CD o disco MP3/WMA (continua)

### ■ Riproduzione programmata

Si possono scegliere fino a 32 selezioni da riprodurre nell'ordine preferito.

- 1** Mentre l'apparecchio è in modo di arresto, premere il tasto **MEMORY** del telecomando per passare al modo di memorizzazione del programma.

- 2** Premere i tasti di ricerca diretta del telecomando per selezionare il brano desiderato.



Numero del brano selezionato

È anche possibile selezionare un brano premendo il tasto ◀◀ o ▶▶.
- 3** Premere il tasto **MEMORY** per memorizzare il numero di brano.

- 4** Ripetere il procedimento dei punti 2 - 3 per gli altri brani. Si possono programmare fino a 32 brani.

È anche possibile verificare i brani programmati premendo il tasto TUNING (^ o v).  
Se si fa un errore, i brani programmati possono essere cancellati premendo il tasto CLEAR/DIMMER.
- 5** Premere il tasto **■** (CD ■).

Apparirà il numero totale dei brani in memoria.

- 6** Premere il tasto ▶ / II (CD ▶ / II) per iniziare la riproduzione.

### Cancellazione delle selezioni

#### programmate:

Premere il tasto CLEAR/DIMMER del telecomando mentre l'indicatore "MEMORY" lampeggia.

Ogni qualvolta il tasto viene premuto, viene cancellato un brano, iniziando dall'ultimo brano programmato.



#### Per cancellare il modo di riproduzione programmata:

Mentre l'apparecchio è nel modo di arresto e l'indicatore "MEMORY" è acceso, premere il tasto CLEAR/DIMMER del telecomando. L'indicatore "MEMORY" si spegnerà e tutti i contenuti programmati saranno cancellati.

#### Per aggiungere brani al programma:

Se nella memoria è stato immesso precedentemente un programma, l'indicatore "MEMORY" sarà visualizzato. Quindi seguire il procedimento dei punti 1 - 5 per aggiungere altri brani. I nuovi brani saranno memorizzati dopo l'ultimo brano del programma precedente.

#### Per controllare quali sono i brani programmati:

Mentre l'apparecchio è fermo nel modo di riproduzione programmata, premere il tasto ◀◀ o ▶▶.

#### Cartella MP3/WMA programmata:

È possibile selezionare esclusivamente i brani contenuti nella stessa cartella. Selezionare la cartella da programmare prima di accendere alla modalità di programmazione (cfr. pagina 17 per selezionare la cartella).

#### Note:

- Se il coperchio del disco è aperto, la sequenza programmata verrà cancellata.
- Se si preme il tasto ON/STAND-BY per porre l'apparecchio nel modo stand-by o per passare dalla funzione CD a un'altra funzione, le selezioni programmate saranno cancellate.
- Durante la funzione di riproduzione programmata, non è possibile eseguire la riproduzione ad accesso casuale.

# Modo cartella MP3/WMA (solo per file MP3/WMA)

## Per riprodurre un le MP3/WMA (Windows Media Audio)

Su Internet vi sono vari siti dedicati alla musica da cui scaricare file musicali MP3/WMA (Windows Media Audio). Seguire le istruzioni del sito web per eseguire il download dai file musicali.

In seguito, è possibile riprodurre i file musicali scaricati trasferendoli su un disco CD-R/RW.

- I brani/file scaricati sono destinati solo ad uso personale. Qualsiasi altro uso del brano senza il permesso del proprietario è contrario alla legge.

## ■ Ordine di riproduzione della cartella

Se i file MP3/WMA sono registrati in varie cartelle, si crea automaticamente un numero per ciascuna cartella.

Le cartelle possono essere selezionate con il tasto FOLDER del telecomando. Se all'interno della cartella selezionata non vi è alcun formato di file supportato, questa cartella viene saltata e viene selezionata la successiva.

Esempio: Come creare un numero di cartella se i file in formato MP3/WMA vengono registrati come di seguito.

1. La cartella ROOT è indicata come cartella 1.
  2. Così come per le cartelle contenute all'interno della cartella ROOT (Cartella A e B), la cartella registrata precedentemente sul disco viene indicata come cartella 2 e 3.
  3. Per quanto riguarda la cartella contenuta nella cartella A (cartella C e D), la cartella registrata prima nel disco verrà impostata come cartella 4 e 5.
  4. Cartella E inclusa in Cartella D verrà indicata come cartella 6.
- Le informazioni registrate sul disco riguardanti l'ordine di cartella e di file dipendono dal software di scrittura. Questo apparecchio potrebbe non riprodurre i file secondo l'ordine di riproduzione previsto.
  - Nel caso di CD MP3/WMA è possibile leggere 512 cartelle e file, comprese le cartelle contenenti file non riproducibili.

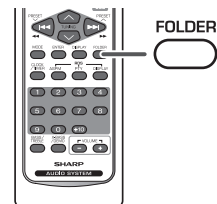

È possibile attivare/disattivare il modo di cartella tramite il tasto FOLDER del telecomando. I file riprodotti durante l'attivazione del modo cartella differiscono da quelli riprodotti durante la disattivazione del modo cartella.

## Disattivazione del modo cartella:

Verranno riprodotti tutti i file a partire da quello selezionato. Se si seleziona il file 3 all'interno della cartella C, verranno riprodotti tutti i file da quello selezionato, fino al file 10 della cartella E.

## Attivazione del modo cartella:

Vengono riprodotti tutti i file dentro la cartella selezionata.

Se si seleziona cartella D, verranno riprodotti i file 6, 7 e 8. I file 9 e 10 di Folder E non verranno riprodotti.

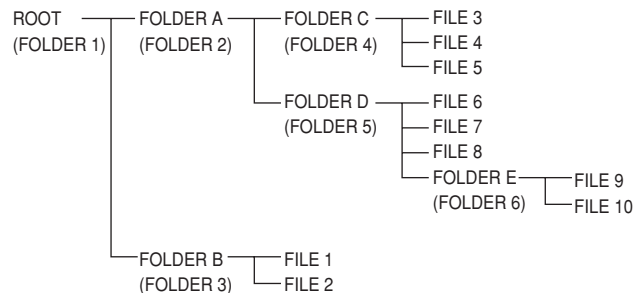



## Modo cartella MP3/WMA (solo per file MP3/WMA) (continua)

### ■ Procedura di riproduzione di dischi MP3/WMA con l'attivazione modo cartella

Riproduzione dei dischi CD-R/RW.

**1 Premere il tasto CD nel telecomando oppure ripetutamente il tasto FUNCTION nell'unità principale per selezionare la funzione CD, quindi inserire un disco MP3/WMA.**

- Una volta inserito il disco, verranno visualizzate le informazioni sullo stesso.

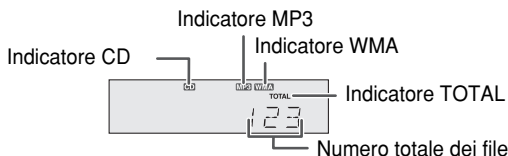

**2 Premere il tasto FOLDER, quindi il tasto TUNING (∨ o ^) per selezionare la cartella che si desidera riprodurre. (attivazione modo cartella)**

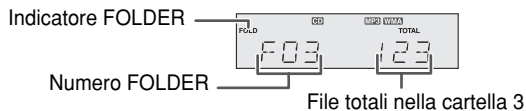

**3 Selezionare il file che si desidera riprodurre premendo il tasto ◀◀◀ ◀◀ ◀▶▶▶▶▶.**

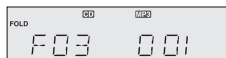

**4 Premere il tasto ▶ / II (CD ▶ / II).**

Si avvia la riproduzione e viene visualizzato il numero del file.

- Appaiono il titolo, l'artista, l'album, se registrati su disco.
- È possibile modificare il contenuto del display premendo il tasto DISPLAY.

Display numero file



Display nome file



(\*)  
Display orologio



Indicatore TITLE-1 Display titolo



Indicatore TITLE-3 Display album



Indicatore TITLE-2 Display artista



In caso di riproduzione con l'attivazione modo cartella, premere il tasto TUNING (∨ o ^) per selezionare la cartella anche se si trova in modo di riproduzione/pausa.

Continua il modo di riproduzione/pausa nel primo brano della cartella selezionata.

(\*) Appare solo quando l'orologio si trova impostato.

#### Nota:

Se appare "NO SPRT" sul display, significa che "Copyright protected WMA file" o "Not supported playback file" si trova selezionato.

# Ascolto della periferica di memoria USB/del lettore MP3

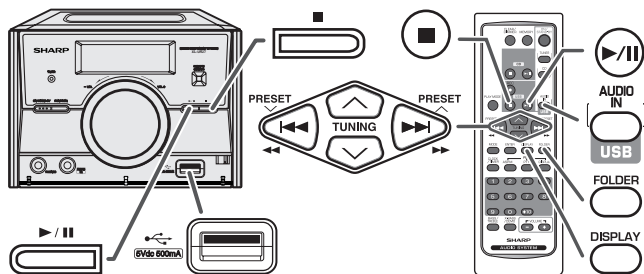

**Nota:**

Questo prodotto non è compatibile con i file di sistema MTP ed AAC.

■ **Per eseguire la riproduzione dalla periferica di memoria USB/ lettore MP3 con il modo cartella disattivato**

**1** Premere il tasto AUDIO IN/USB nel telecomando oppure ripetutamente il tasto FUNCTION nell'unità principale per selezionare la funzione USB, quindi aprire la porta USB. Collegare la periferica di memoria USB con file in formato MP3/WMA nell'apparecchio.

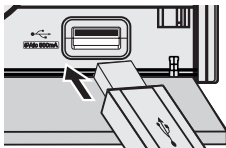

Una volta collegata la memoria USB all'apparecchio principale, vengono visualizzate le informazioni sul dispositivo.

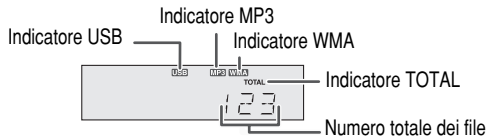

**2** Selezionare il file che si desidera riprodurre premendo il tasto ◀◀◀◀▶▶▶▶.



**3** Premere il tasto ▶ / || (USB ▶ / ||).

Si avvia la riproduzione e viene visualizzato il numero del file.

- Appaiono il titolo, l'artista, l'album, se registrati sulla periferica di memoria USB.
- È possibile modificare il contenuto del display premendo il tasto DISPLAY.

Display numero file



Display nome file



(X) Display orologio



Indicatore TITLE-1      Display titolo



Indicatore TITLE-3      Display album



Indicatore TITLE-2      Display artista



(X) Appare solo quando l'orologio si trova impostato.

**Note:**

Per interrompere la riproduzione:

Premere il tasto ▶ / || (USB ▶ / ||).

Per fermare la riproduzione:

Premere il tasto ■ (USB ■).

■ **Per eseguire la riproduzione dalla periferica di memoria USB/ lettore MP3 con il modo cartella attivato**

**1** Premere il pulsante AUDIO IN/USB e OPEN la porta USB. Collegare la periferica di memoria USB con file in formato MP3/WMA nell'apparecchio. Una volta collegata la memoria USB all'apparecchio principale, vengono visualizzate le informazioni sul dispositivo.

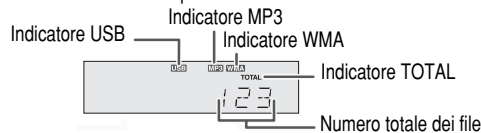

Continua alla pagina successiva

## Ascolto della periferica di memoria USB/del lettore MP3 (continua)

- 2** Premere il tasto FOLDER, quindi il tasto TUNING (∨ o ∧) per selezionare la cartella che si desidera riprodurre.

Indicatore FOLDER



Numero FOLDER

File totali nella cartella 2

- Per avviare la riproduzione con l'attivazione modo cartella, andare al punto 4.
- Per cambiare la cartella da riprodurre, premere il tasto TUNING (∨ o ∧) per selezionare un'altra cartella.

- 3** Selezionare il file che si desidera riprodurre premendo il tasto ◀◀ o ▶▶.

- 4** Premere il tasto ▶ / || (USB ▶ / ||).

Si avvia la riproduzione e viene visualizzato il numero del file.

- Appaiono il titolo, l'artista, l'album, se registrati sulla periferica di memoria USB.
- È possibile modificare il contenuto del display premendo il tasto DISPLAY.

Display numero file



(×)

Display orologio



Indicatore TITLE-3

Display album



(×) Appare solo quando l'orologio si trova impostato.

Display nome file



Indicatore TITLE-1

Display titolo



Indicatore TITLE-2

Display artista



### Nota:

Per interrompere la riproduzione:  
Premere il tasto ▶ / || (USB ▶ / ||).

## Per eliminare la periferica di memoria USB

- 1** Premere il tasto ■ (USB ■) per avviare la riproduzione. In seguito, premere nuovamente il tasto ■ (USB ■) e attendere fino a quando viene visualizzato "OK".



Rimuovere sempre la periferica di memoria USB dopo che "OK" viene visualizzato sul display. La rimozione impropria della periferica di memoria USB può causare delle irregolarità, come la visualizzazione continua di "READING FILES". In tal caso, spegnere e riaccendere l'unità.

- 2** Disinserire la periferica di memoria USB dal terminale USB.

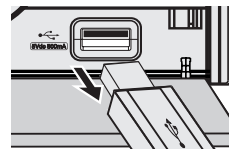

### Note:

- SHARP non si assume alcuna responsabilità per la perdita di dati mentre la periferica di memoria USB si trova collegata al sistema audio.
- È possibile riprodurre i file compressi in formato MP3 e/o WMA se collegato al terminale USB.
- Questo formato di memoria USB supporta FAT 16 o FAT 32.
- SHARP non garantisce che tutte le periferiche di memoria USB funzionino con questo sistema audio.
- I cavi USB non sono consigliati per collegare questo impianto audio a una periferica di memoria USB. L'uso dei cavi USB influenzerà le prestazioni dell'impianto.
- La memoria USB non può essere messa in funzione tramite un hub USB.
- Il terminale USB di questo apparecchio non deve essere adoperato per il collegamento di un PC, ma per lo streaming musicale con una periferica di memoria USB.
- Non è possibile riprodurre la memoria del disco rigido tramite la porta USB.
- Nel caso i dati contenuti nella memoria USB siano di grandi dimensioni, occorre un periodo di tempo maggiore per la loro lettura.
- Questo prodotto supporta la riproduzione di file WMA e MP3. Esso rileverà autenticamente il tipo di file riprodotto. Se si riproduce un file non supportato, verrà visualizzato "NO SPPRT" e il file sarà saltato. Questa operazione richiederà alcuni secondi. Se nel display vengono visualizzate delle indicazioni anormali a causa del file non specificato, spegnere e riaccendere l'unità.
- Questo prodotto supporta le periferiche di memoria USB e i lettori MP3. Tuttavia, alcuni dispositivi potrebbero causare delle irregolarità impreviste. In tal caso, spegnere e riaccendere l'unità.
- Il terminale USB è previsto solo per un collegamento diretto a una periferica di memoria USB senza cavi.

# Riproduzione memoria USB d'avanguardia

Le seguenti funzioni sono le stesse per operare CD:

	Pagina
Ricerca diretta di un brano .....	14
Ripetizione di lettura .....	14
Riproduzione adaccesso casuale .....	14
Riproduzione programmata .....	15

## Nota:

Se il dispositivo di memoria USB non è collegato, sul display apparirà "NO MEDIA".

## Funzione di accensione automatica:

Quando si preme uno dei seguenti tasti, l'apparecchio si accende.

- Tasto AUDIO IN/USB del telecomando: L'apparecchio si accende e la funzione "USB" viene attivata.
- Tasto USB ► / ■ del telecomando: L'apparecchio si accende e la riproduzione del USB inizia (a prescindere dall'ultima funzione).
- Tasto FUNCTION dell'apparecchio principale: L'unità si accende e viene attivata l'ultima funzione utilizzata (CD, TUNER, USB, AUDIO IN).
- Tasto ► / ■ dell'apparecchio principale: L'apparecchio si accende e inizia la riproduzione dell'ultima funzione (CD, TUNER, USB, AUDIO IN).

## ■ Eliminazione file

- 1 In condizione USB STOP, premere il tasto ◀◀ o ▶▶ per selezionare il file MP3 o WMA da eliminare.
- 2 Premere il tasto MODE per visualizzare il menu "ERASE".
- 3 Quindi premere il tasto ENTER entro 10 secondi. Verrà visualizzato "ERASE?". Per annullare l'operazione di eliminazione file, premere il tasto USB STOP.
- 4 Premere nuovamente il tasto ENTER per confermare l'eliminazione della file selezionata. Verrà visualizzato "ERASING".
- 5 Una volta terminata l'eliminazione verrà visualizzato "COMPLETE" per alcuni secondi.

## ■ Eliminazione cartelle

- 1 In condizione USB STOP (modalità Cartella attiva), premere il tasto TUNING (∨ o ^) per selezionare la cartella da eliminare.
- 2 Premere il tasto MODE per visualizzare il menu "ERASE".
- 3 Quindi premere il tasto ENTER entro 10 secondi. Verrà visualizzato "ERASE?". Per annullare l'operazione di eliminazione cartelle, premere il tasto USB STOP.
- 4 Premere nuovamente il tasto ENTER per confermare l'eliminazione della cartella selezionata. Verrà visualizzato "ERASING".
- 5 Una volta terminata l'eliminazione verrà visualizzato "COMPLETE" per alcuni secondi.



## Nota:

(⊗) Con il modo cartella attivo, il modo di lettura selezionato può essere utilizzato solo per i file contenuti nella cartella selezionata.

## Note:

- L'apparecchio supporta solo il formato "MPEG-1 Audio Layer-3". (La frequenza di campionamento è 32, 44,1, 48 kHz)
- L'ordine di riproduzione per file MP3 può a volte variare in base al software di scrittura adoperato durante il download del file.
- La velocità di trasmissione supportata da MP3 è di 32~320 kbps, WMA è di 64~160 kbps.
- Per i file MP3/WMA, si prega di aggiungere l'estensione ".MP3" ".WMA". Non è possibile riprodurre i file privi dell'estensione MP3/WMA.
- La playlist non è supportata dal presente apparecchio.
- L'apparecchio può visualizzare un nome di cartella o file con un massimo di 32 caratteri.
- Il limite massimo totale di file MP3/WMA è 65 280. Il limite massimo totale di cartelle è 255 compresa la directory principale.
- Il display del tempo di riproduzione non appare correttamente durante la riproduzione di un file con velocità di trasmissione variabile.
- Non è possibile modificare il display dell'ora premendo il tasto DISPLAY.
- e informazioni ID3TAG supportate sono soltanto TITLE, ARTIST e ALBUM.
- Per visualizzare il titolo, il nome dell'artista e il titolo dell'album premere il tasto DISPLAY durante la riproduzione del file o in modalità di pausa.
- Anche i meta tag WMA supportano titolo, artista e nome dell'album registrati sui file WMA.
- I file WMA protetti da copyright non possono essere riprodotti.

# Registrazione su un dispositivo di memoria USB

Questo impianto è in grado di effettuare la registrazione su una periferica USB di CD standard, CD-R/RW contenenti file MP3, e tramite le funzioni TUNER.

## ■ Registrazione da CD a USB

Sono disponibili quattro tipi di registrazioni da CD a USB.

1. Registrazione di un file (per CD) o Copia di un file (per disco MP3).
2. Registrazione di un disco (per CD) o Copia di un disco (per disco MP3).
3. Registrazione di un programma.
4. Copia di una cartella (solo per dischi MP3).

**Selezionare la velocità di trasmissione in bit desiderata prima di iniziare la registrazione.**

Premere il tasto **MODE** per visualizzare "BIT RATE", quindi premere **ENTER**.

- Questa selezione è disponibile solo per la modalità CD, TUNER e AUDIO IN.
- Premere il tasto **◀◀** o **▶▶** entro 10 secondi per selezionare la velocità in bit desiderata, quindi premere **ENTER**.

[128 kbps]

128 Kbps

[192 kbps]

192 Kbps

[96 kbps]

96 Kbps

## Registrazione di un file (per CD) o Copia di un file (per disco MP3)

- 1 Eseguire i punti da 1 a 4 della sezione "Ascolto di un CD o disco MP3/WMA", a pagina 12.

- 2 Premere il tasto **◀◀** o **▶▶** per selezionare il file da registrare.

- 3 Premere il tasto **RECORD** per avviare la registrazione USB dal brano selezionato.

Dopo l'inizializzazione del dispositivo USB, "START" sarà visualizzato per alcuni secondi e la registrazione verrà avviata.

- 4 Durante la registrazione di file il display è uguale alla normale riproduzione CD, mentre durante la copia di dischi MP3 verrà visualizzato "COPY".

[CD]

▶ 05 001

[MP3]

▶ 003 COPY

- 5 Una volta terminata la riproduzione del brano selezionato, l'unità interromperà la riproduzione, avvierà automaticamente la registrazione e sul display sarà visualizzato "WRITING" per alcuni secondi.

WRITING

## Registrazione disco (per CD) o Copia disco (per dischi MP3)

- 1 Eseguire i punti da 1 a 4 della sezione "Ascolto di un CD o disco MP3/WMA", a pagina 12.

- 2 In modalità di interruzione, premere il tasto **RECORD** per avviare la registrazione USB.

Dopo l'inizializzazione del dispositivo USB, "START" sarà visualizzato per alcuni secondi e la registrazione verrà avviata.

START

- 3 Durante la registrazione di dischi il display è uguale alla normale riproduzione CD, mentre durante la copia di dischi MP3 verrà visualizzato "COPY".

- 4 Una volta terminata la riproduzione dell'ultimo brano del disco, l'unità interromperà la riproduzione, avvierà automaticamente la registrazione e sul display sarà visualizzato "WRITING" per alcuni secondi.

## Registrazione programma

- 1 Eseguire i punti da 1 a 5 della sezione "Riproduzione programmata" a pagina 15.

- 2 In modalità di interruzione, premere il tasto **RECORD** per avviare la registrazione USB.

Dopo l'inizializzazione del dispositivo USB, "START" sarà visualizzato per alcuni secondi e la registrazione verrà avviata.

- 3 Durante la registrazione, la schermata visualizzata sul display sarà quella della normale riproduzione CD.

- 4 Una volta terminata la riproduzione dell'ultimo brano programmato, l'unità interromperà la riproduzione, avvierà automaticamente la registrazione e sul display sarà visualizzato "WRITING" per alcuni secondi.

## Copia di una cartella (solo per dischi MP3)

- 1** Eseguire i punti da 1 a 2 della sezione “Procedura di riproduzione di dischi MP3/WMA in modalità Cartella attiva”, a pagina 17.
- 2** In modalità di interruzione, premere il tasto RECORD per avviare la registrazione USB.  
Dopo l'inizializzazione del dispositivo USB, “START” sarà visualizzato per alcuni secondi e la registrazione verrà avviata.
- 3** Durante la copia delle cartelle verrà visualizzato “COPY”.
- 4** Una volta terminata la riproduzione dell'ultimo brano di una cartella selezionata, l'unità interromperà la riproduzione, avvierà automaticamente la registrazione e sul display sarà visualizzato “WRITING” per alcuni secondi.

## Sintonizzatore per la registrazione USB

- 1** Per selezionare il sintonizzatore, premere il tasto TUNER (BAND) e selezionare la stazione della banda desiderata (cfr. “Sintonizzazione” a pag. 23).
- 2** In seguito, premere il tasto RECORD per avviare la registrazione.  
Dopo l'inizializzazione del dispositivo USB, “START” sarà visualizzato per alcuni secondi e la registrazione verrà avviata.
- 3** Durante la registrazione, la schermata visualizzata sul display sarà quella della normale funzione TUNER.

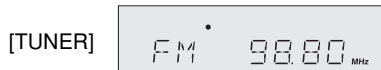

### Interrompere la registrazione:

Premere il tasto USB STOP. L'unità interromperà la registrazione e sul display verrà visualizzato “WRITING” per alcuni secondi.

### Note:

- È possibile eseguire la registrazione esclusivamente in modalità di interruzione CD. Durante la riproduzione di un CD il pulsante RECORD viene disattivato.
- Durante la registrazione di un disco CD si sente l'audio; tuttavia, ciò non avviene nel caso si utilizzino dischi MP3.
- La selezione della velocità di trasmissione in bit è disponibile esclusivamente per la registrazione su dischi CD e TUNER. Essa non è disponibile con i dischi MP3. La velocità di trasmissione in bit predefinita per la registrazione è 128 kbps.

- Non è possibile visualizzare le informazioni ID3-Tag durante la copia di dischi MP3.
- NON SPEGNERE l'unità principale mentre “WRITING” è ancora visualizzato sul display. Attendere fino alla sparizione di “WRITING” prima di spegnere l'unità.
- Questo impianto non supporta la registrazione di dischi WMA.
- Se il dispositivo USB è impostato in modalità di protezione da scrittura, oppure se non contiene spazio libero sufficiente, verrà visualizzato il messaggio “USB FULL”.
- L'ordine di riproduzione USB è uguale a quello della riproduzione MP3/WMA (cfr. pag. 16), e segue l'ordine di registrazione della cartella.

### ■ Struttura della cartella USB (dei file registrati)

Quando si registrano dei file nella memoria USB, nella suddetta verranno create automaticamente le cartelle in base alla struttura della sorgente selezionata.

Esempio:

Se si registra da CD a USB i file saranno salvati in una cartella denominata CDREC001. Nella sessione successiva di registrazione, la cartella successiva ad essere creata verrà denominata CDREC002, e così via.

Se la sorgente è TUNER (banda FM), verrà creata la cartella FMREC001.

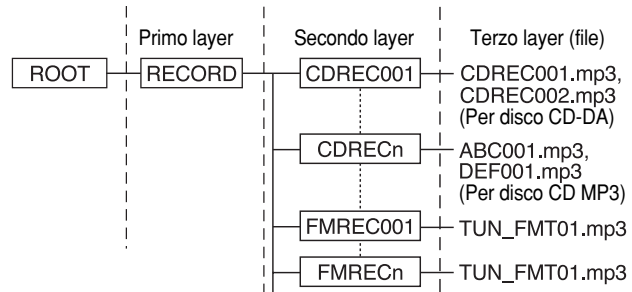

Il limite massimo di cartelle creabili è 254.

# Ascolto della radio

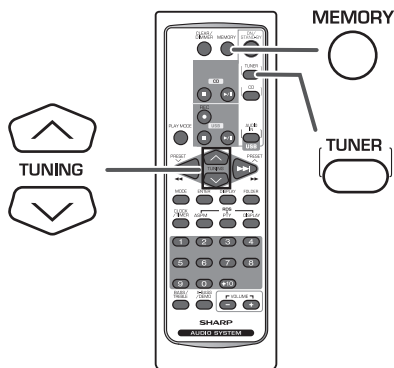
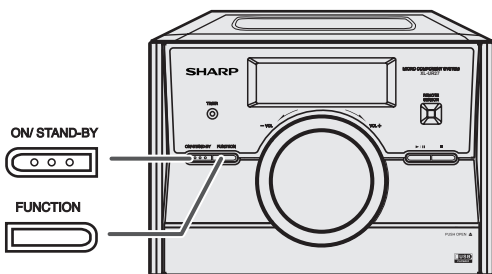

## Funzione di accensione automatica:

Quando si preme uno dei seguenti tasti, l'apparecchio si accende.

- Tasto TUNER (telecomando): L'apparecchio si accende e la funzione "TUNER" viene attivata.
- Tasto ► / || o FUNCTION dell'unità principale: L'apparecchio si accende e inizia la riproduzione dell'ultima funzione (CD, TUNER, USB, AUDIO IN).

## ■ Sintonizzazione

- 1 Premere il tasto ON/STAND-BY per accendere l'apparecchio.
- 2 Premere il tasto TUNER nel telecomando oppure ripetutamente il tasto FUNCTION nell'unità principale per selezionare la funzione di sintonizzazione.
- 3 Premere il tasto TUNING (∨ o ^) del telecomando per sintonizzarsi sulla stazione desiderata.

### Sintonizzazione manuale:

Premere il tasto TUNING (∨ o ^) tante volte quanto è necessario per sintonizzare il sistema sulla stazione desiderata.

### Sintonizzazione automatica:

Quando si preme il tasto TUNING (∨ o ^) per più di 0,5 secondi, la scansione inizierà automaticamente e il sintonizzatore si fermerà sulla prima stazione ricevibile.

### Note:

- Se ci sono interferenze nella ricezione radio, la sintonizzazione a scansione automatica potrebbe interrompersi in quel punto.
- La sintonizzazione a scansione automatica salterà le stazioni dai segnali deboli.
- Per arrestare la sintonizzazione a scansione automatica, premere di nuovo il tasto TUNING (∨ o ^).
- Quando il sistema viene sintonizzato su una stazione RDS (Radio Data System), la frequenza verrà visualizzata per prima, e poi l'indicatore RDS si illuminerà. Infine, il nome della stazione apparirà.
- È possibile realizzare la sintonizzazione completamente automatica delle stazioni RDS "ASPM", vedere pagina 26.

### Per la ricezione di una trasmissione FM stereo:

Premere il tasto TUNER per selezionare la modalità stereo e l'indicatore "ST" si visualizzerà.

- "∞" apparirà quando la trasmissione FM è stereofonica.
- Se la ricezione FM è debole, premere il tasto TUNER così da fare spegnere l'indicatore "ST". La ricezione cambia nel modo monofonico e il suono diventa più chiaro.

Indicatore di modo FM stereofonico

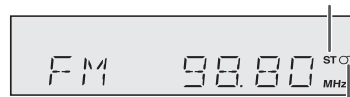

Indicatore di ricezione nel modo FM stereofonico

## ■ Memorizzazione di una stazione

È possibile memorizzare e richiamare con la pressione di un tasto fino a 40 stazioni della banda FM (PRESET (^ o v)).

**1** Eseguire il procedimento dei punti 1 - 3 del paragrafo "Sintonizzazione" a pagina 23.

**2** Premere il tasto MEMORY per passare al modo di memorizzazione delle preselezioni.



**3** Entro 30 secondi, premere il tasto PRESET (^ o v) per selezionare il numero di canale preregolato.

Memorizzare le stazioni, in ordine, incominciando dal canale preregolato 1.

**4** Entro 30 secondi, premere il tasto MEMORY per immettere quella stazione nella memoria.

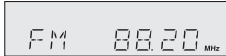
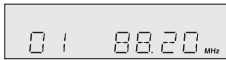

Se "MEMORY" e gli indicatori del numero preregolato si spengono prima che la stazione sia memorizzata, ripetere l'operazione dal passaggio 2.

**5** Ripetere il procedimento dei punti 1 - 4 per impostare altre stazioni, oppure per cambiare una stazione preselezionata.

Quando viene memorizzata una nuova stazione, la stazione memorizzata precedentemente per quel numero di canale preselezionato sarà cancellato.

### Nota:

La funzione "backup" protegge le stazioni memorizzate per alcune ore nel caso d'interruzione della corrente dovuta a un guasto o se il cavo di alimentazione viene disinserito dalla presa della rete elettrica.

## ■ Per richiamare una stazione memorizzata

Premere il tasto PRESET (^ o v) per meno di 0,5 secondi per selezionare la stazione desiderata.

## ■ Per eseguire la scansione delle stazioni preimpostate

Le stazioni memorizzate possono essere ricercate automaticamente. (Scansione memoria preimpostata)

- 1 Premere il tasto PRESET (^ o v) per più di 0,5 secondi. Il numero preimpostato inizierà a lampeggiare e verrà eseguita la sintonizzazione delle stazioni programmate in via consequenziale, per una durata di 5 secondi ciascuna.
- 2 Premere di nuovo il tasto PRESET (^ o v) quando si trova la stazione desiderata.

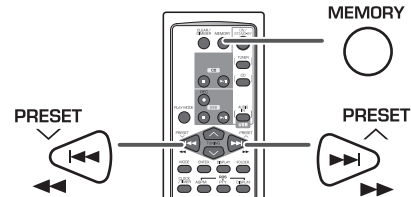

## ■ Per eliminare completamente l'intera memoria preimpostata

- 1 Premere il tasto CLEAR/DIMMER. "TUN CLR" apparirà.

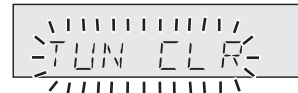

- 2 Premere il tasto MEMORY per eliminare completamente l'intera memoria preimpostata.



## Funzionamento di RDS (Radio Data System)

RDS è un servizio radiofonico offerto adesso da un crescente numero di stazioni FM. Queste stazioni trasmettono segnali aggiuntivi insieme con i segnali dei loro programmi regolari. Per esempio, le stazioni trasmettono il loro nome e informazioni riguardanti il tipo di programma: sport, musica, ecc.

Quando l'apparecchio viene sintonizzato su una stazione RDS, verranno visualizzati "RDS" e il nome della stazione.

"TP" (Programma sul traffico) apparirà sul display quando la trasmissione radio ricevuta contiene informazioni sul traffico, e "TA" (Annuncio sul traffico) apparirà quando viene trasmesso un annuncio sul traffico.

"PTYI" (L'indicatore Dynamic PTY) apparirà mentre si riceve la stazione Dynamic PTY.

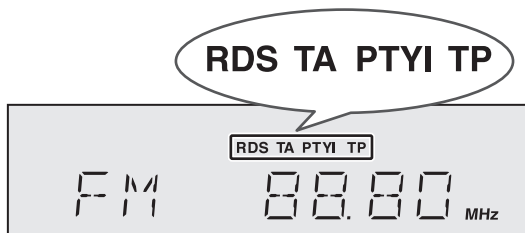

RDS può essere controllato solo con i tasti del telecomando.

### ■ Informazioni fornite da RDS

Ogni volta che si preme il tasto RDS DISPLAY, il display cambierà nel modo seguente:

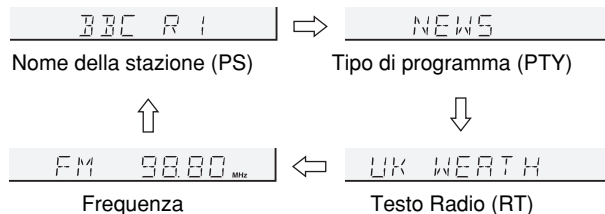
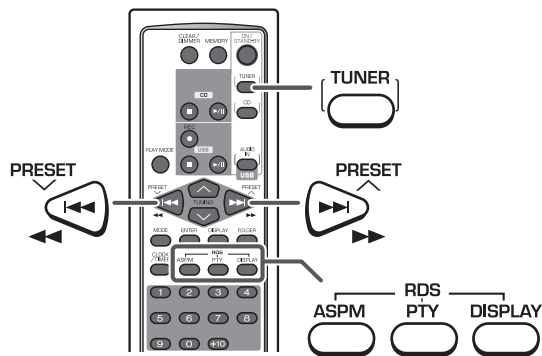

Quando l'apparecchio viene sintonizzato su una stazione che non è RDS oppure su una stazione RDS dai segnali deboli, il display cambia nel seguente ordine:

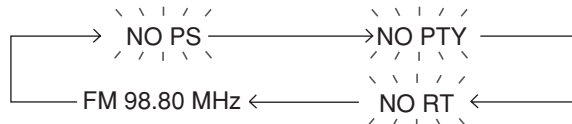

## ■ Utilizzo della Memoria Automatica di Programma delle Stazioni (ASPM)

Mentre l'apparecchio è nel modo ASPM, il sintonizzatore ricercherà automaticamente altre stazioni RDS. È possibile immettere nella memoria fino a 40 stazioni.

Se delle stazioni sono già state immesse nella memoria, il numero delle nuove stazioni che si possono immettere nella memoria sarà inferiore.

**1 Premere il tasto TUNER nel telecomando oppure ripetutamente il tasto FUNCTION nell'unità principale per selezionare la funzione TUNER.**

**2 Tenere premuto il tasto RDS ASPM sul telecomando per almeno 3 secondi.**

- 1 Dopo che "ASPM" ha lampeggiato per 4 secondi, la scansione inizierà (87,50 - 108,00 MHz).



- 2 Quando si trova una stazione RDS, "RDS" apparirà per un po' e la stazione sarà memorizzata.

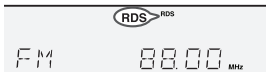

- 3 Dopo la scansione, il numero delle stazioni memorizzate sarà visualizzato per 4 secondi, quindi "END" apparirà per 4 secondi.



**Per fermare l'operazione ASPM prima che essa sia completata:** Premere il tasto RDS ASPM durante la scansione delle stazioni. Le stazioni già memorizzate resteranno nella memoria

### Note:

- Se la stessa stazione viene trasmessa su frequenze diverse, la frequenza più forte sarà immessa nella memoria.
- Ogni stazione che ha la stessa frequenza di una che è già stata memorizzata non sarà immessa nella memoria.
- Se 40 stazioni sono già state immesse nella memoria, la scansione sarà cancellata. Se si vuole eseguire di nuovo l'operazione ASPM, cancellare le stazioni memorizzate.
- Se nella memoria non è stata immessa nessuna stazione, "END" apparirà per 4 secondi circa.
- Se i segnali RDS sono molto deboli, i nomi delle stazioni potrebbero non essere memorizzati.
- Lo stesso nome di stazione può essere memorizzato su canali diversi.
- In alcune zone oppure in certi periodi, i nomi delle stazioni potrebbero essere temporaneamente diversi.

## Funzionamento di RDS (Radio Data System) (continua)

### ■ Note per il funzionamento di RDS

Se si verifica uno dei seguenti problemi, questo non significa che l'apparecchio non funziona bene:

- “PS”, “NO PS” ed il nome di una stazione appaiono alternativamente e l'apparecchio non funziona bene.
- Se una particolare stazione non trasmette bene o sta compiendo dei test, la funzione di ricezione RDS potrebbe non funzionare bene.
- Quando si riceve una stazione RDS dal segnale molto debole, l'informazione relativa al nome potrebbe non essere visualizzata.
- “NO PS”, “NO PTY” o “NO RT” lampeggeranno per circa 5 secondi, quindi sarà visualizzata la frequenza.

### Note per il testo radio:

- I primi 8 caratteri del testo radio saranno visualizzati per 4 secondi e poi tutto il testo scorrerà sul display.
- Se si sintonizza l'apparecchio su una stazione radio RDS che non sta trasmettendo un testo radio, “NO RT” sarà visualizzato quando si passerà alla posizione testo radio.
- Mentre si ricevono i dati del testo radio o quando i contenuti cambiano, “RT” sarà visualizzato.

### ■ Per richiamare le stazioni memorizzate

Per specificare i tipi di programma e selezionare le stazioni (PTY search):

È possibile cercare una stazione tra quelle memorizzate specificandone il tipo di programma (news, sports, traffic programme, ecc. ... vedere le pagine 28 - 29).

**1** Premere il tasto **TUNER** nel telecomando oppure ripetutamente il tasto **FUNCTION** nell'unità principale per selezionare la funzione **TUNER**.

**2** Premere il tasto **RDS PTY** sul telecomando.

SELECT ↔ PTY TI

“SELECT” e “PTY TI” appariranno alternativamente per 6 secondi circa.

**3** Entro 6 secondi, premere il tasto **PRESET** (^ o v) per selezionare il tipo di programma.

NEWS

Ogni volta che il tasto viene premuto, il tipo di programma appare. Se il tasto viene tenuto abbassato per più di 0,5 secondi, il tipo di programma non si spegnerà.

**4** Mentre il tipo di programma selezionato lampeggia (entro 6 secondi), premere di nuovo il tasto **RDS PTY**.

NEWS → SEARCH

Dopo che il tipo di programma selezionato è rimasto acceso per 2 secondi, verrà visualizzato “SEARCH” e la ricerca avrà inizio.

**Note:**

- Se il display smette di lampeggiare, ricominciare dal punto 2. Se l'unità rileva un tipo di programma desiderato, il numero del canale corrispondente lampeggerà per circa 4 secondi, quindi il nome della stazione lampeggerà per 7 secondi rimanendo illuminato.
- Se si vuole ascoltare lo stesso tipo di programma su un'altra stazione, premere il tasto RDS PTY mentre il numero di canale o il nome della stazione lampeggia. L'apparecchio cercherà la stazione successiva.
- Se non può essere trovata nessuna stazione, "NO FOUND" verrà visualizzato per 4 secondi.

**Se si seleziona il programma sul traffico:**

Se si seleziona il programma sul traffico (TP) nel punto 3, verrà visualizzato "TP" (Questo non significa che si potrà ascoltare subito un'informazione sul traffico.)

Quando un'informazione sul traffico viene trasmessa, verrà visualizzato "TA".

**Descrizioni dei codici del PTY (Tipo di Programma), TP (Programma sul traffico) e TA (Annuncio sul traffico).**

È possibile cercare e ricevere i seguenti segnali PTY, TP e TA.

<b>NEWS</b>	Notizie brevi, eventi e opinioni, servizi giornalistici e attualità.
<b>AFFAIRS</b>	Programma di attualità che approfondisce e allarga le notizie già date dal giornale radio, generalmente con uno stile o un concetto diverso, che include dibattiti o indagini.
<b>INFO</b>	Programmi aventi lo scopo di dare suggerimenti per una grande varietà di situazioni.
<b>SPORT</b>	Programma concernente tutti gli aspetti dello sport.
<b>EDUCATE</b>	Programma il cui scopo principale è quello di educare, e che ha come elemento principale la formalità.
<b>DRAMA</b>	Tutti i drammi radio e i romanzi a puntate.
<b>CULTURE</b>	Programmi riguardanti tutti gli aspetti della cultura nazionale e regionale, compresi linguaggio, teatro ecc.
<b>SCIENCE</b>	Programmi di scienze naturali e tecnologia.
<b>VARIED</b>	Usato per talk show di genere non molto impegnativo, che non rientrano in nessuna categoria. Tra gli esempi sono inclusi: Tra gli esempi sono inclusi: i programmi di giochi, quiz e interviste di personaggi famosi.
<b>POP M</b>	Musica commerciale, generalmente considerata in voga, che presenta dischi che sono oppure sono stati di recente nelle classifiche dei più venduti.
<b>ROCK M</b>	Musica moderna contemporanea, di solito scritta ed eseguita da giovani musicisti.
<b>EASY M</b>	Musica attuale contemporanea considerata di "facile ascolto", in contrasto con quella pop, classica, rock oppure uno dei stili di musica particolare come quella folcloristica, jazz o country. La musica di questa categoria è spesso, ma non sempre, vocale, e di solito di breve durata.

## Funzionamento di RDS (Radio Data System) (continua)

<b>LIGHT M</b>	Musica classica per l'ascolto del pubblico in generale e non solo per gli esperti. Esempi di musica di questa categoria sono quella strumentale, e vocale o corale.
<b>CLASSICS</b>	Esecuzioni di importanti lavori orchestrali, sinfonie, musica da camera, ecc., e grandi opere.
<b>OTHER M</b>	Stili musicali che non rientrano in nessuna delle altre categorie. Particolarmente usato per musica speciale come il rhythm e blues e il reggae.
<b>WEATHER</b>	Comunicati sul tempo, previsioni e informazioni meteorologiche.
<b>FINANCE</b>	Informazioni sulla borsa valori, commercio ecc.
<b>CHILDREN</b>	Per programmi mirati a un pubblico di giovani, principalmente di intrattenimento e interesse, piuttosto che avere scopo educativo.
<b>SOCIAL</b>	Programmi riguardanti persone e le cose che le influenzano individualmente o in generale. Come: sociologia, storia, geografia, psicologia e società.
<b>RELIGION</b>	Ogni aspetto di dottrina e fede, che involve un Dio o più dei, la natura dell'esistenza e l'etica.
<b>PHONE IN</b>	Invita le persone ad esprimere le proprie opinioni per telefono o in pubblico.
<b>TRAVEL</b>	Servizi speciali e programmi riguardanti viaggi verso destinazioni vicine e lontane, viaggi organizzati e idee e occasioni di viaggio. Da non usare per annunci riguardanti problemi, ritardi, lavori stradali che potrebbero influire sui viaggi imminenti, perché in tal caso si dovrebbero ascoltare TP/TA.
<b>LEISURE</b>	Programmi riguardanti attività ricreative a cui anche gli ascoltatori possono partecipare. Per esempio: giardinaggio, pesca, collezione di oggetti antichi, cucina, alimenti e vini ecc.
<b>JAZZ</b>	Musica polifonica di stile sincopato caratterizzata da improvvisazione.

<b>COUNTRY</b>	Canzoni che hanno avuto origine oppure che continuano la tradizione musicale degli stati meridionali dell'America. Caratterizzate da una melodia semplice e dalla linearità della narrativa.
<b>NATION M</b>	Musica popolare attuale della regione o nazione nella lingua locale, in contrasto con la musica "Pop" internazionale che di solito è in inglese e di origini americane o inglesi.
<b>OLDIES</b>	Musica del periodo definito "golden age" della musica popolare.
<b>FOLK M</b>	Musica che ha le origini nella cultura di una particolare nazione, di solito suonata con strumenti acustici. Le liriche porrebbero basarsi su fatti storici o personaggi.
<b>DOCUMENT</b>	Programmi riguardanti fatti reali, presentati in uno stile inquisitivo.
<b>TEST</b>	Trasmesso quando si provano apparecchiature e ricevitori per le prove di trasmissioni in caso di emergenza.
<b>ALARM !</b>	Annunci di emergenza trasmessi in circostanze straordinarie per avvisare il pubblico di eventi che possono provocare danni di varia natura.
<b>NONE</b>	Nessun tipo di programma (solo per ricevere).
<b>TP</b>	Trasmissioni contenenti comunicazioni sul traffico.
<b>TA</b>	Una comunicazione sul traffico sta per essere trasmessa.

# Funzione di timer e autospegnimento (Solo per telecomando)

## Riproduzione con timer:

L'unità si accende e riproduce la sorgente (CD, TUNER, USB, AUDIO IN) a un'ora prestabilita.

## Registrazione con timer:

L'unità si accende e inizia a registrare dal TUNER all'ora prestabilita.

**Questo apparecchio ha 2 tipi di timer: ONCE TIMER e DAILY TIMER.**

**Timer per una volta:** La riproduzione con la funzione di timer per una volta può essere attivata solo per una volta all'ora stabilita.

Per esempio, quando non si è in casa ma si vuole registrare un programma radiofonico.

**Timer giornaliero:** La riproduzione con la funzione di timer giornaliero può essere attivata ogni giorno all'ora stabilita.

Per esempio, impostare il timer per svegliarsi ogni mattina.

## Utilizzare la combinazione di timer per una volta e timer giornaliero:

Per esempio, utilizzare il timer per una volta per ascoltare un programma radiofonico e utilizzare il timer giornaliero per svegliarsi.

- 1 Impostare il timer giornaliero (pagine 30 - 32).
- 2 Impostare il timer per una volta (pagina 30 - 32).

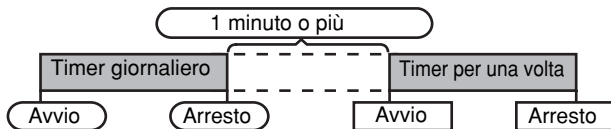

## Nota:

Quando gli orari per il timer giornaliero e il timer per una volta coincidono, il timer per una volta avrà la priorità. Lasciare un intervallo di almeno 1 minuto tra le operazioni.

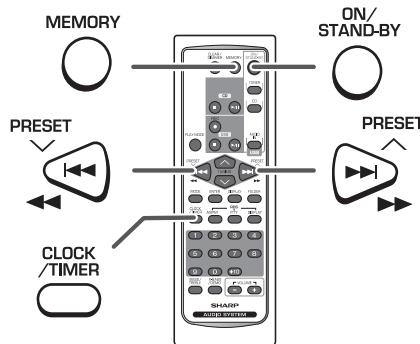

## ■ Riproduzione/registrazione con timer

### Prima di impostare il timer:

- 1 Controllare che l'orologio sia regolato sull'ora esatta (leggere a pagine 10 - 11). Se la funzione con timer non è stata impostata non può essere utilizzata.
- 2 Per la riproduzione con timer: Caricare il disco o collegare il dispositivo USB da riprodurre.
- 3 Per la registrazione con timer: Impostare il sintonizzatore prestabilito e collegare il dispositivo USB.



**1 Premere il tasto ON/STAND-BY per accendere l'apparecchio.**

**2 Premere il tasto CLOCK/TIMER.**

**3 Entro 10 secondi, premere il tasto ◀◀ o ▶▶ per selezionare "ONCE" o "DAILY" e poi premere il tasto MEMORY.**



Regolare l'orologio sull'ora esatta se "ONCE" o "DAILY" non appare.

Continua alla pagina successiva

## Funzione di timer e autospegnimento (Solo per telecomando) (continua)

- 4** Entro 10 secondi, premere il tasto ◀◀ o ▶▶ per selezionare “ON” o “SET”, e premere il tasto MEMORY.



- 5** Premere il tasto ◀◀ o ▶▶ per selezionare “PLAY” o “REC”, quindi premere il tasto MEMORY.

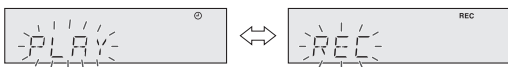

I disegni mostrano l'impostazione del timer giornaliero.

- 6** Premere il tasto ◀◀ o ▶▶ per regolare l'ora e poi premere il tasto MEMORY.

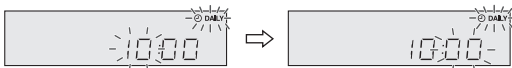

I disegni mostrano l'impostazione della riproduzione con timer nel modo di timer giornaliero.

- 7** Premere il tasto ◀◀ o ▶▶ per regolare i minuti e poi premere il tasto MEMORY.



- 8** Regolare l'orario di fine come nei suddetti punti 5 e 6.

- 9** Cambiare l'ingresso con il tasto ◀◀ o ▶▶, e poi premere il tasto MEMORY.

Per selezionare la sorgente sonora per la riproduzione con timer: CD/ TUNER/ USB o AUDIO IN.

Per selezionare la sorgente per la registrazione con timer: Solo in TUNER.

- Se si seleziona il sintonizzatore, selezionare una stazione premendo il tasto ◀◀ o ▶▶, e poi premere il tasto MEMORY.
- Se una stazione non è stata programmata, “NO P-SET” sarà visualizzato e la funzione timer sarà disattivata.

- 10** Regolare il volume utilizzando il comando VOLUME e poi premere il tasto MEMORY.

Non regolare il volume su livelli troppo alti.

- 11** Premere il tasto ON/STAND-BY per porre l'apparecchio nel modo stand-by.

L'indicatore “TIMER” si illumina e l'apparecchio è pronto per la riproduzione con timer.

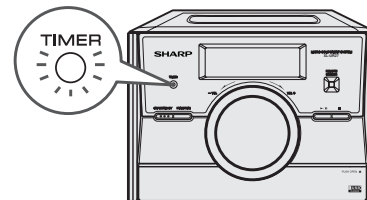

**12 Quando si raggiunge l'ora di inizio preselezionata, si avvia la riproduzione.**

Il volume aumenterà gradualmente fino a raggiungere il livello prerogolato.

**13 Quando l'ora di fine impostata per il timer viene raggiunta, il sistema si pone automaticamente nel modo stand-by.****Timer per una volta:**

La funzione timer sarà disattivata. L'indicatore "⊙" lampeggerà durante la riproduzione con timer.

**Timer giornaliero:**

La funzione timer verrà attivata ogni giorno alla stessa ora. Questo continuerà fino a quando l'impostazione del timer giornaliero non verrà cancellata. Cancellare il timer giornaliero quando non viene utilizzato. L'indicatore "⊙ DAILY" lampeggerà durante l'esecuzione del timer.

**Note:**

- Quando si esegue la riproduzione con timer usando un altro apparecchio collegato al terminale USB o alle prese AUDIO IN, selezionare "USB" o "AUDIO IN" nel punto 9. L'apparecchio si accende o entra automaticamente in modo stand-by. Tuttavia l'apparecchio collegato alle prese AUDIO IN non si potrà né accendere né spegnere.
- Per interrompere il lampeggiamento, seguire la procedura **"Cancellare l'impostazione del timer mentre l'apparecchio è nel modo stand by di timer"** sulla destra di questa pagina.

**Controllare l'impostazione del timer nel modo stand by di timer:**

- 1 Premere il tasto CLOCK/TIMER.
- 2 Entro 10 secondi, premere il tasto ◀◀ o ▶▶ per selezionare "ONCE" o "DAILY" e poi premere il tasto MEMORY.
- 3 Entro 10 secondi, premere il tasto ◀◀ o ▶▶ per selezionare "CALL", e premere il tasto MEMORY. L'apparecchio ritorna al modo stand by di timer dopo che i contenuti dell'impostazione sono stati visualizzati in ordine.

**Cancellare l'impostazione del timer mentre l'apparecchio è nel modo stand by di timer:**

- 1 Premere il tasto CLOCK/TIMER.
- 2 Entro 10 secondi, premere il tasto ◀◀ o ▶▶ per selezionare "ONCE" o "DAILY" e poi premere il tasto MEMORY.
- 3 Entro 10 secondi, premere il tasto ◀◀ o ▶▶ per selezionare "OFF", e premere il tasto MEMORY. La funzione timer sarà disattivata (i contenuti dell'impostazione non saranno cancellati).

**Usare di nuovo l'impostazione memorizzata del timer:**



- La regolazione del timer sarà memorizzata appena viene immessa. Per usare di nuovo la stessa regolazione, eseguire le seguenti operazioni.
- 1 Accendere l'apparecchio e premere il tasto CLOCK/TIMER.
  - 2 Entro 10 secondi, premere il tasto ◀◀ o ▶▶ per selezionare "ONCE" o "DAILY" e poi premere il tasto MEMORY.
  - 3 Entro 10 secondi, premere il tasto ◀◀ o ▶▶ per selezionare "ON", e premere il tasto MEMORY.
  - 4 Premere il tasto ON/STAND-BY per porre l'apparecchio nel modo stand-by.



## Funzione di timer e autospegnimento (Solo per telecomando) (continua)

### ■ Operazione di autospegnimento

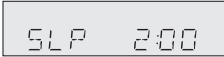
La radio, il compact disc, il USB e l'AUDIO IN possono essere tutti spenti automaticamente.

<b>1</b>	Ascoltare la sorgente musicale desiderata.
<b>2</b>	Premere il tasto <b>CLOCK/TIMER</b> .
<b>3</b>	Entro 10 secondi, premere il tasto <b>◀◀</b> o <b>▶▶</b> per selezionare "SLP", e premere il tasto <b>MEMORY</b> . 
<b>4</b>	Premere il tasto <b>◀◀</b> o <b>▶▶</b> per selezionare il tempo. <b>(Massimo: 3 ore - Minimo: 1 minuto)</b> <ul style="list-style-type: none"> <li>● 3 ore - 5 minuti → intervalli di 5 minuti</li> <li>● 5 minuti - 1 minuto → intervalli di 1 minuto</li> </ul>
<b>5</b>	Premere il tasto <b>MEMORY</b> . "SLEEP" apparirà. 
<b>6</b>	L'apparecchio si porrà automaticamente nel modo stand-by dopo che il tempo preimpostato è trascorso. Il volume si abbasserà 1 minuto prima che la funzione di autospegnimento finisca.

### Per controllare quanto tempo manca allo spegnimento automatico:

- 1 Mentre viene indicato "SLEEP", premere il tasto **CLOCK/TIMER**.
- 2 Entro 10 secondi, premere il tasto **◀◀** o **▶▶** per selezionare "SLP X : XX".  
 "X : XX" è il tempo di sospensione residuo.
  - Il tempo rimanente per l'autospegnimento è visualizzato per 10 secondi circa.
  - È possibile cambiare il tempo rimanente di autospegnimento mentre esso viene visualizzato premendo il tasto **MEMORY** (punti 4 - 5).

### Per cancellare l'operazione di autospegnimento:

Premere il tasto **ON/STAND-BY** mentre "SLEEP" viene indicato.

### Per cancellare l'operazione di autospegnimento senza porre il sistema nel modo stand by, fare quanto segue:

- 1 Mentre viene indicato "SLEEP", premere il tasto **CLOCK/TIMER**.
- 2 Entro 10 secondi, premere il tasto **◀◀** o **▶▶** per selezionare "SLP OFF", e premere il tasto **MEMORY**.

### ■ Per usare insieme le funzioni timer e autospegnimento

#### Autospegnimento e riproduzione con timer:

Per esempio, è possibile addormentarsi ascoltando la radio e svegliarsi il mattino dopo con la musica di un CD.

- 1 Regolare il tempo di autospegnimento (vedere a sinistra, punti 1 - 5).
- 2 Impostare la riproduzione con timer mentre è impostato il timer per l'autospegnimento (punti 2 - 10, pagine 30 - 31).

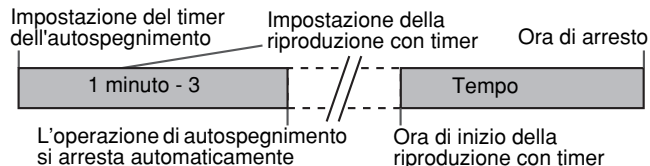

# Perfezionamento del vostro sistema

Il cavo di collegamento non è incluso. Comprare un cavo come quello mostrato qui in basso disponibile in commercio.

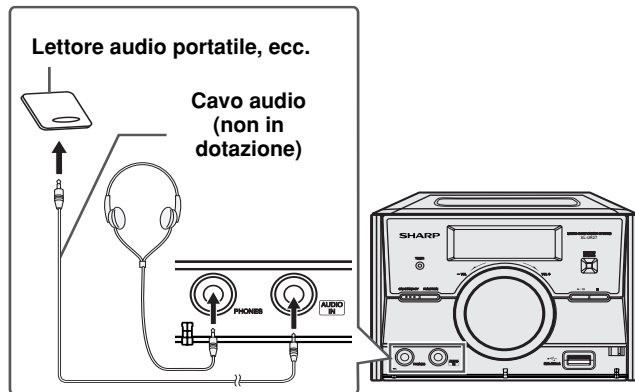

## Funzione di accensione automatica:

Quando si preme uno dei seguenti tasti, l'apparecchio si accende.

- Tasto AUDIO IN (telecomando): L'apparecchio si accende e viene attivata la funzione "AUDIO IN".
- Tasto ► / || o FUNCTION dell'unità principale: L'apparecchio si accende e inizia la riproduzione dell'ultima funzione (CD, TUNER, USB, AUDIO IN).

## ■ Ascolto dell'audio riprodotto da lettori audio portatili, computer, ecc.

### 1 Usare un cavo di collegamento per collegare il lettore audio portatile ecc. alla presa AUDIO IN.

Quando si usa un apparecchio video, collegare l'uscita audio a questo apparecchio e l'uscita video a un televisore.

### 2 Premere il tasto ON/STAND-BY per accendere l'apparecchio.

### 3 Premere il tasto AUDIO IN.

### 4 Avviare la riproduzione sull'apparecchiatura collegata.

Se il livello del volume della periferica connessa è troppo alto, potrebbe verificarsi una distorsione dell'audio. Se ciò dovesse accadere, abbassare il volume della periferica connessa. Se il volume è troppo basso, aumentare il volume della periferica connessa.

## Nota:

Per prevenire interferenze da rumore, collocare l'apparecchio lontano dal televisore.

## ■ Cuffia

- Non alzare al massimo il volume all'accensione. Ascoltare la musica a livelli moderati. Una pressione sonora eccessiva proveniente dalle cuffie o dagli auricolari può causare la perdita dell'udito.
- Prima di inserire o disinserire la cuffia, diminuire il volume.
- Usare una cuffia con una spina da 3,5 mm di diametro e con un'impedenza da 16 a 50 ohm. L'impedenza raccomandata è di 32 ohm.
- Collegando la cuffia, i diffusori saranno disattivati automaticamente. Regolare il volume con il comando VOLUME.

# Tabella per la soluzione di problemi

Molti problemi potenziali possono essere risolti dal proprietario senza l'intervento di personale di assistenza tecnica.

Se c'è qualcosa che non va con questo prodotto, controllare quanto segue prima di contattare il vostro rivenditore o il centro di assistenza tecnica SHARP.

## ■ In generale

Sintomo	Causa possibile
<ul style="list-style-type: none"> <li>● L'orologio non è regolato sull'ora corretta.</li> </ul>	<ul style="list-style-type: none"> <li>● Si è verificata un'interruzione di corrente? Regolare di nuovo l'orologio. (Consultare pagine 10 - 11)</li> </ul>
<ul style="list-style-type: none"> <li>● Quando si preme un tasto, l'apparecchio non reagisce.</li> </ul>	<ul style="list-style-type: none"> <li>● Porre l'apparecchio nel modo stand-by e poi riaccenderlo.</li> <li>● Se l'apparecchio non funziona ancora bene, regolarlo di nuovo. (Cfr. pag. 36)</li> </ul>
<ul style="list-style-type: none"> <li>● Non c'è suono.</li> </ul>	<ul style="list-style-type: none"> <li>● Il livello del volume è regolato su "MIN"?</li> <li>● È stata collegata la cuffia?</li> <li>● Sono stati scollegati i fili dei diffusori?</li> </ul>

## ■ Lettore CD

Sintomo	Causa possibile
<ul style="list-style-type: none"> <li>● Non viene avviata la riproduzione.</li> <li>● La riproduzione si interrompe a metà brano oppure non è eseguita bene.</li> </ul>	<ul style="list-style-type: none"> <li>● Il disco è stato inserito capovolto?</li> <li>● Il disco soddisfa i requisiti standard?</li> <li>● Il disco è distorto o graffiato?</li> </ul>
<ul style="list-style-type: none"> <li>● Durante la riproduzione si verificano salti di suono, oppure a metà brano il suono si interrompe.</li> </ul>	<ul style="list-style-type: none"> <li>● È l'apparecchio soggetto a eccessive vibrazioni?</li> <li>● Il disco è molto sporco?</li> <li>● Si è formata condensazione all'interno dell'apparecchio?</li> </ul>

## ■ Telecomando

Sintomo	Causa possibile
<ul style="list-style-type: none"> <li>● Il telecomando non funziona.</li> </ul>	<ul style="list-style-type: none"> <li>● Il cavo di alimentazione c.a. è stato inserito nella presa di corrente?</li> <li>● La pila è stata inserita con le polarità nella direzione giusta?</li> <li>● Le pile sono scariche?</li> <li>● La distanza (o l'angolo) è sbagliata?</li> <li>● Il sensore del telecomando è illuminato da una forte luce?</li> </ul>

## ■ Sintonizzatore

Sintomo	Causa possibile
<ul style="list-style-type: none"> <li>● La radio emette continuamente rumori insoliti.</li> </ul>	<ul style="list-style-type: none"> <li>● L'apparecchio è situato vicino a un televisore o un computer?</li> <li>● L'antenna FM è collocata correttamente? Allontanare l'antenna dal cavo di alimentazione c.a. se è troppo vicina.</li> </ul>

## ■ USB

Sintomo	Causa possibile
<ul style="list-style-type: none"> <li>● La periferica non rileva.</li> </ul>	<ul style="list-style-type: none"> <li>● Vi sono dei file MP3/WMA?</li> <li>● La periferica è connessa correttamente?</li> <li>● Si tratta di una periferica MTP?</li> <li>● La periferica contiene solo file AAC?</li> </ul>
<ul style="list-style-type: none"> <li>● Non viene avviata la riproduzione.</li> </ul>	<ul style="list-style-type: none"> <li>● Si tratta di un file WMA protetto da copyright?</li> <li>● Si tratta di un file MP3 falso?</li> </ul>
<ul style="list-style-type: none"> <li>● L'ora visualizzata non è corretta.</li> <li>● Il nome file visualizzato non è corretto.</li> </ul>	<ul style="list-style-type: none"> <li>● Si sta eseguendo la riproduzione di un file a velocità di trasmissione variabile?</li> <li>● Il nome del file è scritto in caratteri cinesi o giapponesi?</li> </ul>

## ■ Condensazione

Improvvisi cambi di temperatura, collocazione o funzionamento in ambienti estremamente umidi possono causare condensazione all'interno dell'apparecchio (trasduttore di CD, ecc.) o sul trasmettitore del telecomando.

La condensazione può causare il malfunzionamento dell'apparecchio. Se ciò avviene, lasciare l'apparecchio acceso senza disco all'interno fino a che ridiventi possibile la riproduzione normale (un'ora circa). Asciugare la condensazione dal trasmettitore con un panno morbido prima di mettere in funzione l'apparecchio.

## ■ Se si verificano dei problemi

Se questo prodotto viene soggetto a forti interferenze esterne (shock meccanico, elettricità statica eccessiva, alto voltaggio dovuto alla caduta di fulmini, ecc.) oppure se viene usato in maniera scorretta, potrebbe non funzionare.

**Se si verifica tale problema, fare quanto segue:**

- 1 Porre l'apparecchio nel modo stand-by e poi riaccenderlo.
- 2 Se l'apparecchio continua a non funzionare bene anche dopo avere eseguito l'operazione precedente, disinserire la spina del cavo di alimentazione dalla presa di rete, inserirla di nuovo e poi riaccendere.

### Nota:

Se nessuna delle due operazioni permette di riavviare l'apparecchio, cancellare i contenuti della memoria riportandola allo stato iniziale.

## ■ Ripristino delle impostazioni predefinite, annullamento di tutta la memoria

- 1 Premere il tasto ON/STAND-BY per porre l'apparecchio nel modo stand-by.
- 2 Mentre si tiene premuto il tasto ■, premere il tasto ON/STAND-BY fino a quando non appare "CLR ALL".
- 3 Questa operazione può essere effettuata esclusivamente nell'unità principale.



### Attenzione:

Questa operazione cancellerà tutti i dati della memoria compresi l'orologio, le impostazioni del timer, le preselezioni del sintonizzatore e il programma di CD.

## ■ Prima di trasportare l'apparecchio

Togliere la periferica di memoria USB dall'unità. Poi, porre l'apparecchio nel modo stand-by. Se si trasporta a periferica di memoria USB collegata, si possono arrecare danni all'unità e alla periferica USB.

## ■ Cura corretta dei dischi

I dischi compatti sono abbastanza resistenti ai danni, ma si possono avere difetti di tracciamento causati da sporco accumulatosi sulla loro superficie. Per ottenere le prestazioni migliori dalla vostra collezione di CD e dal vostro lettore seguire i suggerimenti descritti qui in basso.

- Non scrivere sui due lati del disco, soprattutto su quello senza l'e-tichetta perché è da questo lato che i segnali vengono letti. Non rovinare tale lato.
- Tenere lontano i dischi dalla luce diretta del sole, calore ed umidità eccessiva.
- Tenere sempre i dischi compatti per i bordi. Sporco, acqua o impronte di dita sul disco possono causare rumore o errori di lettura. Se un disco è sporco o non suona bene, pulirlo usando un panno morbido e asciutto e strofinare in linea retta dal centro verso l'esterno.

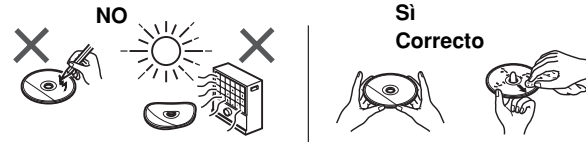

## Manutenzione

### ■ Pulizia del mobiletto

Pulire periodicamente il mobiletto con un panno morbido inumidito con una soluzione di acqua e sapone, poi asciugarlo con un panno asciutto.

### Attenzione:

- Per la pulizia non usare prodotti chimici (benzina, diluenti, ecc.), perché potrebbero danneggiare le rifiniture del mobiletto.
- Non applicare olio all'interno dell'apparecchio, Potrebbe provocare malfunzionamenti.

## Dati tecnici

Per facilitare una politica di miglioramenti continui, la SHARP si riserva il diritto di cambiare il disegno e le caratteristiche per perfezionamenti senza preavviso. Le caratteristiche di prestazioni numericamente indicate sono valori nominali delle unità di produzione. Possono tuttavia verificarsi variazioni di valori rispetto ai suddetti nelle unità individuali.

### ■ In generale

<b>Alimentazione</b>	220 - 240 V c.a. ~ 50 Hz
<b>Consumo</b>	Acceso: 35 W Nel modo stand-by: 0,6 W (*)
<b>Dimensioni</b>	Larghezza: 200 mm Altezza: 130 mm Profondità: 221 mm
<b>Impedenza</b>	2,7 kg

(\*) Questo valore di consumo elettrico è quello ottenuto quando il modo di dimostrazione viene cancellato mentre l'apparecchio è nel modo stand-by. Per cancellare il modo di dimostrazione leggere a pagina 8.

### ■ Amplificatore

<b>Potenza d'uscita</b>	PMPO: 52 W MPO: 26 W (13 W + 13 W) (10% T.H.D.) RMS: 20 W (10 W + 10 W) (10% T.H.D.) RMS: 14 W (7 W + 7 W) (1% T.H.D.)
<b>Terminali di uscita</b>	Diffusori: 8 ohm Cuffia: 16 - 50 ohm (raccomandati: 32 ohm)
<b>Terminali di ingresso</b>	Audio In (segnale audio): 250 mV

### ■ Lettore CD

<b>Tipo</b>	Caricamento superiore di 1 disco
<b>Lettura segnale</b>	Non contatto, trasduttore con semiconduttori a 3 raggi laser
<b>Convertitore D/A</b>	Convertitore D/A multibit
<b>Risposta in frequenza</b>	20 - 20.000 Hz
<b>Gamma dinamica</b>	90 dB (1 kHz)

### ■ USB

<b>Interfaccia host USB</b>	<ul style="list-style-type: none"> <li>● Conforme alla classe di memoria di massa USB 1.1 (alta velocità)/ 2.0.</li> <li>● Supporto Bulk only e protocollo CBI.</li> </ul>
<b>File supportati</b>	<ul style="list-style-type: none"> <li>● MPEG 1 Layer 3</li> <li>● WMA (Non DRM)</li> </ul>
<b>Supporto velocità di trasmissione</b>	<ul style="list-style-type: none"> <li>● MP3 (32 ~ 320 kbps)</li> <li>● WMA (64 ~ 160 kbps)</li> </ul>
<b>Altro</b>	<ul style="list-style-type: none"> <li>● Il limite massimo totale di file MP3/WMA è 65280.</li> <li>● Il limite massimo totale di cartelle è 255 COMPRESA la directory principale.</li> <li>● E informazioni ID3TAG supportate sono soltanto TITLE, ARTIST e ALBUM.</li> <li>● Supporto ID3TAG versione 1 e 2.</li> <li>● Il limite massimo di cartelle registrabili è 254.</li> <li>● Il limite massimo di file registrabili in una cartella è 256.</li> </ul>
<b>Supporto file system</b>	<ul style="list-style-type: none"> <li>● Supporto delle periferiche USB con Microsoft Windows/DOS/FAT 12/ FAT 16/ FAT 32.</li> <li>● Lunghezza di blocco per settore: 2 kbyte.</li> </ul>

## ■ Sintonizzatore

<b>Gamma di frequenza</b>	FM: 87,5 - 108 MHz
<b>Altro</b>	Il limite massimo di stazioni preimpostate è 40.

## ■ Diffusore

<b>Tipo</b>	Sistema di diffusori a 2 vie Woofer da 10 cm, Tweeter da 5 cm
<b>Potenza d'ingresso massima</b>	20 W
<b>Potenza d'ingresso nominale</b>	10 W
<b>Impedenza</b>	8 ohm
<b>Dimensioni</b>	Larghezza: 211 mm Altezza: 136 mm Profondità: 184 mm
<b>Impedenza</b>	1,7 kg/ciascuno