

# EXILIM

F

Appareil photo numérique

## **EX-S600**

### **Mode d'emploi**

Merci pour l'achat de ce produit CASIO.

- Avant de l'utiliser, veuillez lire les précautions dans le mode d'emploi.
- Conservez le mode d'emploi en lieu sûr pour toute référence future.
- Pour les informations de dernière minute sur ce produit, consultez le site officiel EXILIM à <http://www.exilim.com/>.

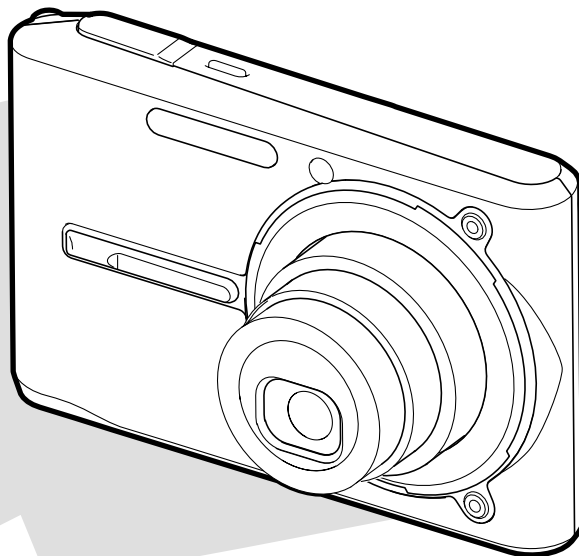

K836PCM1DMX

# **CASIO®**

# INTRODUCTION

## Déballage

Assurez-vous d'être en possession de tous les articles indiqués ci-dessous. Si l'un d'eux devait manquer, contactez votre revendeur dès que possible.

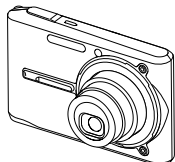

*Appareil photo*



*Batterie rechargeable au lithium-ion (NP-20)*

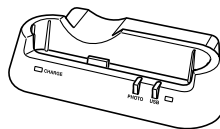

*Station USB (CA-30)*

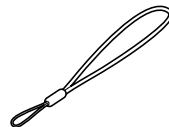

*Lanière*

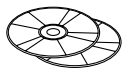

*CD-ROM (2)*

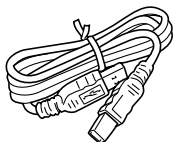

*Câble USB*

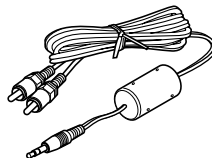

*Cordon AV*



*Référence de base*

• Notez que la forme de l'adaptateur secteur varie selon les régions de commercialisation de l'appareil photo.

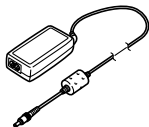

*Adaptateur secteur spécial (Type double borne) (AD-C52G)*

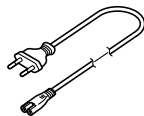

*Cordon d'alimentation secteur\**

\* La forme de la fiche du cordon d'alimentation varie selon les pays et les régions.

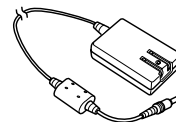

*Adaptateur secteur spécial (Type enfichable) (AD-C52J)*

**Sommaire**

**2 INTRODUCTION**

|                            |    |
|----------------------------|----|
| Déballage .....            | 2  |
| Caractéristiques .....     | 9  |
| Précautions d'emploi ..... | 13 |

**18 GUIDE DE MISE EN MARCHÉ RAPIDE**

|  |    |
|--|----|
| Rechargez complètement la batterie ! .....           | 18 |
| Sélection de la langue et réglage de l'horloge ..... | 19 |
| Prendre une photo .....                              | 20 |
| Revoir une photo .....                               | 21 |
| Supprimer une photo .....                            | 21 |

**22 PRÉPARATIFS**

|                             |    |
|-----------------------------|----|
| A propos de ce manuel ..... | 22 |
| Guide général .....         | 23 |
| Appareil photo .....        | 23 |
| Station USB .....           | 25 |

|  |    |
|--|----|
| Contenu de l'écran .....   | 26 |
| Mode REC .....   | 26 |
| Mode PLAY .....  | 28 |
| Changement du contenu de l'écran .....                           | 30 |
| Fixation de la lanière .....                                     | 31 |
| Alimentation .....   | 32 |
| Insertion de la batterie rechargeable .....                      | 32 |
| Charger la batterie .....  | 33 |
| Remplacer la batterie .....                                      | 37 |
| Précautions concernant l'alimentation .....                      | 38 |
| Mise sous et hors tension de l'appareil photo .....              | 41 |
| Réglages d'économie d'énergie .....                              | 43 |
| Utilisation des menus .....                                      | 44 |
| Sélection de la langue d'affichage et réglage de l'horloge ..... | 47 |
| Sélectionner la langue et régler l'horloge .....                 | 48 |

**50 ENREGISTREMENT DE BASE**

|  |    |
|--|----|
| Enregistrement d'images .....                    | 50 |
| Orientation de l'appareil photo .....            | 50 |
| Enregistrement d'une photo .....                 | 51 |
| Utilisation du zoom .....                        | 56 |
| Zoom optique .....                               | 56 |
| Zoom numérique .....                             | 58 |
| Utilisation du flash .....                       | 60 |
| Etat du flash .....                              | 62 |
| Changement du réglage d'intensité du flash ..... | 63 |
| Utilisation de l'assistance flash .....          | 63 |

## INTRODUCTION

|   |    |
|---|----|
| Utilisation du retardateur .....              | 65 |
| Spécification de la taille de la photo .....  | 68 |
| Spécification de la qualité de la photo ..... | 69 |

## 71 AUTRES FONCTIONS D'ENREGISTREMENT

|   |    |
|---|----|
| Sélection du mode de mise au point .....                                      | 71 |
| Utilisation du mode autofocus .....   | 72 |
| Utilisation du mode macro .....   | 75 |
| Utilisation du panoramique .....  | 76 |
| Utilisation du mode infini .....  | 76 |
| Utilisation du mode de mise au point manuelle .....                           | 77 |
| Verrouillage de la mise au point .....  | 78 |
| Correction de l'exposition<br>(Modification de l'indice EV) .....             | 79 |
| Réglage de la balance des blancs .....  | 81 |
| Réglage manuel de la balance des blancs .....                                 | 82 |
| Enregistrement de photos consécutives<br>(Mode d'obturation en continu) ..... | 84 |
| Mode BEST SHOT pour photos et séquences<br>vidéo .....                        | 85 |
| Affichage d'un modèle particulier .....                                       | 87 |
| Créer des modèles BEST SHOT personnalisés .....                               | 88 |
| Supprimer un modèle BEST SHOT personnalisé .....                              | 89 |
| Réduction des effets du bougé de la main et du<br>mouvement du sujet .....    | 90 |

|   |     |
|---|-----|
| Prise de vue avec une très haute sensibilité .....  | 91  |
| Enregistrement de photos de cartes de visite et de<br>documents (Business Shot) .....                     | 92  |
| Avant l'enregistrement de Prises de vues<br>professionnelles .....  | 93  |
| Utilisation des photos professionnelles .....   | 93  |
| Amélioration d'une vieille photographie .....   | 94  |
| Avant d'essayer d'améliorer une vieille photo .....   | 94  |
| Pour restaurer une vieille photo .....  | 95  |
| Enregistrement d'une séquence vidéo .....   | 97  |
| Spécification de la qualité de l'image des<br>séquences vidéo .....                                       | 98  |
| Enregistrement d'une séquence vidéo .....   | 99  |
| Enregistrement d'une courte séquence .....  | 100 |
| Enregistrement d'une séquence vidéo passée .....  | 102 |
| Enregistrement d'une photo pendant<br>l'enregistrement d'une séquence vidéo<br>(Photo dans le film) ..... | 105 |
| Enregistrement du son .....   | 106 |
| Ajout de son à une photo .....  | 106 |
| Enregistrement de la voix .....   | 107 |
| Utilisation de l'histogramme .....  | 109 |
| Réglages de l'appareil photo en mode REC .....  | 112 |
| Affectations de fonctions aux touches [◀] et [▶] .....  | 112 |
| Affichage de la grille .....  | 113 |
| Activation et désactivation de la revue de photos .....   | 114 |
| Utilisation de l'aide d'icône .....   | 114 |
| Spécification des réglages d'alimentation par défaut .....  | 115 |
| Spécification de la sensibilité ISO .....   | 117 |

## INTRODUCTION

|  |     |
|--|-----|
| Sélection du mode de mesure de la lumière                  | 118 |
| Utilisation de la fonction filtre                          | 119 |
| Spécification de la netteté des contours                   | 120 |
| Spécification de la saturation des couleurs                | 120 |
| Spécification du contraste                                 | 121 |
| Rétablissement des réglages par défaut de l'appareil photo | 121 |

## 122 LECTURE

|  |     |
|--|-----|
| Lecture de base  | 122 |
| Affichage de photos avec son                                     | 123 |
| Agrandissement de la photo affichée                              | 124 |
| Redimensionnement d'une photo                                    | 125 |
| Rognage d'une photo  | 126 |
| Visionnage et édition d'une séquence vidéo                       | 128 |
| Visionnage   | 128 |
| Lecture d'une séquence vidéo avec antibougé                      | 129 |
| Edition d'une séquence   | 130 |
| Capture d'une image à partir d'une séquence vidéo (MOTION PRINT) | 134 |
| Affichage de 9 photos à la fois                                  | 136 |
| Affichage de l'écran de calendrier                               | 137 |
| Lecture en diaporama   | 138 |
| Emploi comme Cadre de photo                                      | 140 |
| Rotation de la photo   | 141 |
| Emploi de la roulette à photos                                   | 142 |

|   |     |
|---|-----|
| Addition de son à une photo   | 143 |
| Réenregistrer le son  | 144 |
| Ecoute d'un fichier vocal   | 145 |
| Visionnage des images de l'appareil photo sur l'écran d'un téléviseur | 146 |
| Sélection du système du signal vidéo                                  | 148 |



## 149 SUPPRESSION DE FICHIERS

|                                  |     |
|----------------------------------|-----|
| Suppression d'un seul fichier    | 149 |
| Suppression de tous les fichiers | 150 |

## 151 GESTION DES FICHIERS

|  |     |
|--|-----|
| Dossiers   | 151 |
| Dossiers et fichiers                               | 151 |
| Protection des fichiers                            | 152 |
| Protéger un seul fichier                           | 152 |
| Protéger tous les fichiers                         | 153 |
| Utilisation du dossier FAVORITE                    | 153 |
| Copier un fichier dans le dossier FAVORITE         | 153 |
| Afficher un fichier copié dans le dossier FAVORITE | 155 |
| Supprimer un fichier du dossier FAVORITE           | 156 |
| Supprimer tous les fichiers du dossier FAVORITE    | 156 |

**157 AUTRES RÉGLAGES**

|  |     |
|--|-----|
| Spécification des réglages des sons .....  | 157 |
| Spécifier les réglages des sons  | 157 |
| Régler le volume du bip de confirmation  | 157 |
| Régler le volume du son pour les séquences vidéo et les photos avec son  | 158 |
| Spécification d'une photo comme écran d'ouverture .....  | 158 |
| Spécification de la méthode de numérotation des fichiers .....   | 159 |
| Réglage de l'horloge .....   | 160 |
| Sélectionner le fuseau horaire   | 160 |
| Régler l'heure et la date  | 161 |
| Changement du format de la date  | 161 |
| Utilisation de l'heure mondiale .....  | 162 |
| Afficher l'écran de l'heure mondiale   | 162 |
| Régler les paramètres de l'heure mondiale  | 162 |
| Changement de la date et de l'heure d'une photo ..   | 163 |
| Changement de la langue d'affichage .....  | 164 |
| Changement de la luminosité de l'écran .....   | 165 |
| Changement du protocole du port USB .....  | 165 |
| Configurations des fonctions de mise sous ou hors tension avec  (REC) ou  (PLAY) ..... | 166 |
| Formatage de la mémoire .....  | 167 |

**169 UTILISATION D'UNE CARTE MÉMOIRE**

|  |     |
|--|-----|
| Utilisation d'une carte mémoire .....  | 170 |
| Insérer une carte mémoire dans l'appareil photo                                  | 170 |
| Remplacer la carte mémoire   | 171 |
| Formatage d'une carte mémoire  | 172 |
| Copie de fichiers .....  | 173 |
| Copier tous les fichiers de la mémoire de l'appareil photo sur une carte mémoire | 174 |
| Copier un fichier de la carte mémoire dans la mémoire de l'appareil photo        | 175 |

**176 IMPRESSION DE PHOTOS**

|   |     |
|---|-----|
| DPOF .....  | 177 |
| Régler les paramètres d'impression pour une seule photo   | 178 |
| Régler les paramètres d'impression pour toutes les photos | 179 |
| Utilisation de PictBridge et de USB DIRECT-PRINT ...      | 180 |
| Impression de la date                                     | 184 |
| PRINT Image Matching III .....                            | 185 |
| Exif Print .....  | 185 |

**186 VISIONNAGE D'IMAGES SUR UN ORDINATEUR**

|   |     |
|---|-----|
| Utilisation de l'appareil photo avec un ordinateur Windows .....                      | 186 |
| Utilisation de l'appareil photo avec un ordinateur Macintosh .....                    | 194 |
| Utilisation d'une carte mémoire pour le transfert de fichiers sur un ordinateur ..... | 199 |
| Données de la mémoire .....   | 200 |
| Protocole DCF .....   | 200 |
| Structure des dossiers de la mémoire .....  | 201 |
| Fichiers d'images supportés par l'appareil photo .....                                | 202 |

**204 EMPLOI DE L'APPAREIL PHOTO AVEC UN ORDINATEUR**

|  |     |
|--|-----|
| Utilisation de l'appareil photo avec un ordinateur Windows ..... | 204 |
| A propos du CD-ROM fourni .....                                  | 204 |
| Configuration système requise .....                              | 206 |
| Gestion des images sur un ordinateur .....                       | 208 |
| Retouche, réorientation et impression de photos .....            | 211 |
| Lecture d'une séquence vidéo .....                               | 213 |
| Edition d'une séquence vidéo .....                               | 216 |
| Lecture de la documentation (fichiers PDF) .....                 | 218 |
| Enregistrement de l'utilisateur .....                            | 218 |
| Sortie de l'application Menu .....                               | 218 |

|  |     |
|--|-----|
| Utilisation de l'appareil photo avec un ordinateur Macintosh ..... | 219 |
| A propos du CD-ROM fourni .....                                    | 219 |
| Configuration système requise .....                                | 220 |
| Gestion des images sur un Macintosh .....                          | 221 |
| Lecture d'une séquence vidéo sur un Macintosh .....                | 222 |
| Lecture de la documentation (fichiers PDF) .....                   | 224 |
| S'enregistrer en tant qu'utilisateur de l'appareil photo .....     | 224 |

**225 ANNEXE**

|   |     |
|---|-----|
| Présentation des menus .....                            | 225 |
| Description des témoins .....                           | 228 |
| En cas de problème .....                                | 231 |
| Si vous ne parvenez pas à installer le pilote USB... .. | 236 |
| Messages .....  | 237 |
| Fiche technique .....                                   | 239 |

### »» IMPORTANT ! ««

- Le contenu de manuel peut être modifié sans avis préalable.
- CASIO COMPUTER CO., LTD. ne peut être tenu pour responsable de dommages ou pertes pouvant résulter de l'emploi de ce manuel.
- CASIO COMPUTER CO., LTD. ne peut être tenu pour responsable des pertes ou plaintes de tiers pouvant résulter de l'emploi du EX-S600.
- CASIO COMPUTER CO., LTD. ne peut en aucun cas être tenu pour responsable des dommages ou pertes subits par un tiers ou le propriétaire et résultant de l'emploi de Photo Loader et/ou Photohands.
- CASIO COMPUTER CO., LTD. ne peut être tenu pour responsable des dommages ou pertes pouvant résulter de la perte de données à la suite d'une panne, d'une réparation ou du remplacement de la batterie. Veillez à toujours enregistrer des données importantes sur un autre support pour vous protéger contre une perte éventuelle.
- Notez que les exemples d'écrans et les illustrations du produit dans ce mode d'emploi peuvent être légèrement différents des écrans et de l'aspect réel de l'appareil photo.
- *Le logo SD est une marque déposée.*
- *Windows, Internet Explorer, Windows Media et DirectX sont des marques déposées de Microsoft Corporation.*

- *Macintosh et QuickTime sont des marques commerciales de Apple Computer, Inc.*
- *MultiMediaCard est une marque de fabrique de Infineon Technologies AG, Allemagne, accordée en licence à MultiMediaCard Association (MMCA).*
- *Adobe et Reader sont des marques déposées ou des marques de fabrique de Adobe Systems Incorporated, enregistrées aux Etats-Unis et/ou dans d'autres pays.*
- *Ulead est une marque de fabrique de Ulead Systems, Inc.*
- *Tous les autres noms de sociétés, de produits et de services mentionnés dans ce manuel peuvent être des marques de fabrique ou de service d'autres détenteurs.*
- *Photo Loader et Photohands sont la propriété de CASIO COMPUTER CO., LTD. Tous les droits de propriété intellectuelle et autres droits liés à ces applications reviennent, sauf mention contraire, à CASIO COMPUTER CO., LTD.*



### ■ Ecran LCD

L'écran LCD est le produit de la toute dernière des technologies LCD et le taux d'efficacité des pixels est de 99,99%. Moins de 0,01% des pixels peuvent être inefficaces (c'est-à-dire ne pas s'allumer ou rester allumés).

### ■ Protection des droits d'auteur

La copie non autorisée de fichiers de photos, séquences vidéo et de fichiers audio pour un usage non personnel est contraire aux lois sur le copyright et aux contrats internationaux.

La distribution, gratuite ou non, de tels fichiers à un tiers par Internet sans l'autorisation du détenteur des droits d'auteur est contraire aux lois sur le copyright et aux contrats internationaux.

## Caractéristiques

### • 6,0 millions de pixels réels

Le CCD permet de saisir des images de 6,18 millions de pixels extrêmement détaillées et d'une excellente résolution.

### • Ecran LCD couleur TFT 2,2 pouces

### • Mémoire de l'appareil photo de 8,3 Mo

Des photos (séquences) peuvent être prises sans carte mémoire.

### • Station USB fournie

La station USB fournie peut être utilisée pour charger la batterie de l'appareil photo (page 33), pour voir les images sur un écran de TV (page 146), et pour transférer les images sur un ordinateur (page 186). La fonction Cadre de photo permet de voir les photos lorsque l'appareil photo est sur la station (page 140).

### • Mise sous tension en mode REC ou PLAY (page 41)

Appuyez sur [RECAM] (REC) ou [PLAY] (PLAY) pour allumer l'appareil photo dans le mode souhaité.

### • Eclairage d'appoint AF (page 53)

Améliore la précision de la mise au point automatique lors de la prise de vue dans des lieux sombres.

### • Zoom 12X (page 56)

Zoom optique 3X, zoom numérique 4X

## INTRODUCTION

- **Assistance flash (page 63)**

Cette fonction améliore l'éclairage des photos lorsque l'intensité du flash est insuffisante.

- **Triple retardateur (page 65)**

Le retardateur peut se déclencher jusqu'à trois fois automatiquement.

- **Macro automatique (page 73)**

Cette fonction active automatiquement le mode macro lorsque la distance entre l'appareil photo et le sujet est inférieure à la plage de l'autofocus.

- **Obturation rapide (page 73)**

Si vous appuyez à fond sur le déclencheur, sans pause, la photo est immédiatement prise sans autofocus. Ceci permet de prendre rapidement des photos sans attendre que l'autofocus soit effectué.

- **Sélection de la zone d'autofocus (page 74)**

Lorsque vous sélectionnez "Multi" comme zone d'autofocus, l'appareil photo mesure simultanément la lumière en neuf points et sélectionne le meilleur.

- **Modèles BEST SHOT (page 85)**

Sélectionnez simplement un modèle d'image correspondant au type d'image que vous voulez prendre. L'appareil photo effectuera automatiquement tous les réglages nécessaires, et vous obtiendrez toujours des images impeccables. Parmi les nouveaux modèles BEST SHOT, vous trouverez des configurations pour les prises de vue à haute sensibilité et avec antibougé. Le bouton [BS] (BEST SHOT) permet d'accéder directement aux modèles de scènes BEST SHOT.

- **Business Shot (Prise de vue professionnelle) (page 92)**

Lorsque Business Shot est utilisé, les formes rectangulaires d'une carte de visite, d'un tableau blanc ou d'un objet similaire sont automatiquement corrigées, si la photo est prise de biais.

- **Amélioration de vieilles photos (page 94)**

Vous pouvez rehausser les couleurs pâles de vos vieilles photos grâce à la technologie des appareils photo numériques modernes.

- **Enregistrement de séquences vidéo à haute résolution avec son (page 97)**

Taille VGA, 30 ips, format MPEG-4 AVI

- **Bouton d'enregistrement de séquences vidéo (pages 99, 105)**

Il suffit d'appuyer sur [ ● ] (MOVIE) pour enregistrer une séquence vidéo sans changer de mode. Vous pouvez aussi appuyer sur le déclencheur pendant la prise de vue pour prendre une photo.

- **Diverses fonctions d'enregistrement de séquences vidéo (page 98)**

Parmi ces fonctions, l'enregistrement de séquences normales, l'enregistrement de séquences courtes (la durée de la séquence est pré-réglée et la séquence commence avant une pression de [ ● ] (MOVIE) et s'arrête après la pression) et l'enregistrement de séquence rétro (l'enregistrement commence cinq secondes avant une pression de [ ● ] (MOVIE)), ainsi qu'un mode BEST SHOT (configuration instantanée de l'appareil photo en fonction de modèles BEST SHOT).

- **MOTION PRINT (pages 101, 134)**

Cette fonction permet de capturer des images d'une séquence vidéo et de créer des images fixes qui pourront être imprimées.

- **Mode photo avec son (page 106)**

Utilisez ce mode pour prendre des photos avec du son.

- **Enregistrement de la voix (page 107)**

Pour enregistrer rapidement la voix.

- **Histogramme RVB en temps réel (page 109)**

Un histogramme permet de régler l'exposition tout en contrôlant le changement de la luminosité générale de l'image, ce qui facilite encore davantage la prise de vues sous de mauvaises conditions d'éclairage.

- **Ecran de calendrier (page 137)**

Un calendrier d'un mois complet peut être affiché sur l'écran de l'appareil photo. Chaque jour du mois contient une vignette du premier fichier pris à cette date, ce qui permet de localiser rapidement un fichier.

- **Heure universelle (page 162)**

Réajustement simple de l'heure à l'endroit où l'appareil est utilisé. Vous avez le choix entre 162 villes, soit 32 fuseaux horaires.

- **Expansion de la mémoire avec les cartes mémoire SD et MMC (MultiMediaCards) (page 169)**

- **Système DPOF (Digital Print Order Format) (page 177)**

Les photos peuvent être imprimées facilement dans l'ordre souhaité sur une imprimante conforme au format DPOF. Le format DPOF peut aussi être utilisé pour spécifier les photos et le nombre de copies pour l'impression par un professionnel.

## INTRODUCTION

- **Prise en charge de PictBridge et USB DIRECT-PRINT (page 180)**

Une imprimante compatible avec les systèmes PictBridge ou USB DIRECT-PRINT peut être raccordée directement à l'appareil photo pour l'impression de photos sans ordinateur.

- **Compatible avec PRINT Image Matching III (page 185)**

Les photos contiennent des données PRINT Image Matching III (réglage de mode et autres informations concernant la configuration de l'appareil). Une imprimante supportant le format PRINT Image Matching III peut lire ces données et imprimer la photo en conséquence, comme souhaité.

- **Stockage de données DCF (page 200)**

Le protocole de stockage de données DCF (Design rule for Camera File system) assure la compatibilité entre l'appareil photo numérique et les imprimantes.

- **Logiciels Photo Loader et Photohands fournis (pages 208, 211, 221)**

La toute dernière version de Photo Loader, la plus populaire des applications utilisées pour le transfert de photos sur un ordinateur, est fournie avec l'appareil. Photohands, un logiciel de retouche facile à utiliser est également fourni.

- **Ulead Movie Wizard SE VCD (page 216)**

Le logiciel Ulead Movie Wizard SE VCD fourni permet d'éditer des fichiers vidéo sur votre ordinateur et de créer des CD vidéo. Le logiciel peut être optimisé pour convertir les fichiers qui pourront alors être lus sur un lecteur DVD.

### Précautions d'emploi

#### ■ Précautions d'ordre général

Veillez prendre les précautions suivantes lorsque vous utilisez le EX-S600.

Toute mention du terme "appareil photo" dans ce manuel désigne l'appareil photo numérique CASIO EX-S600.

- N'essayez jamais de prendre des photos ou d'utiliser l'afficheur en conduisant un véhicule ou en marchant. Ceci crée un risque d'accident grave.
- N'essayez jamais d'ouvrir le boîtier de l'appareil photo ni d'entreprendre des réparations. S'ils sont exposés, les composants internes sous haute tension créent un risque d'électrocution. Pour tous les travaux d'entretien et de réparation, adressez-vous à un service après-vente agréé CASIO.
- Rangez les petites pièces et les accessoires de l'appareil photo hors de portée des enfants en bas âge. En cas d'ingestion, contactez immédiatement un médecin.
- N'activez jamais le flash en direction d'une personne conduisant un véhicule. Le conducteur pourrait être gêné et créer un risque d'accident.
- N'activez jamais le flash trop près des yeux du sujet. La lumière intense du flash peut causer des lésions visuelles, surtout aux enfants en bas âge. Lorsque vous utilisez le flash, l'appareil photo doit être au moins à un mètre des yeux du sujet.

- Gardez l'appareil photo à l'abri de l'eau et d'autres liquides et ne le mouillez jamais. L'humidité crée un risque d'incendie et d'électrocution. N'utilisez jamais l'appareil photo à l'extérieur sous la pluie ou la neige, au bord de la mer ou sur une plage, dans une salle de bain, etc.
- Si une matière étrangère ou de l'eau devait pénétrer dans l'appareil photo, éteignez-le immédiatement, retirez la batterie et/ou débranchez le cordon de l'adaptateur secteur de la prise secteur et contactez votre revendeur ou un service après-vente agréé CASIO. L'emploi de l'appareil photo dans ces conditions crée un risque d'incendie et d'électrocution.
- Si de la fumée ou une odeur étrange devait se dégager de l'appareil photo, éteignez-le immédiatement. Retirez ensuite la batterie en prenant soin de ne pas vous brûler et/ou débranchez le cordon de l'adaptateur secteur de la prise secteur. L'emploi de l'appareil photo dans ces conditions crée un risque d'incendie et d'électrocution. Après vous être assuré qu'aucune fumée ne sortait pas de l'appareil photo, apportez celui-ci à un service après-vente agréé CASIO pour le faire réparer. N'essayez jamais de le réparer vous-même.
- Ne jamais utiliser l'adaptateur secteur pour alimenter autre chose que l'appareil photo. N'utilisez que l'adaptateur secteur fourni avec l'appareil photo à l'exclusion de tout autre.

## INTRODUCTION

- Ne jamais recouvrir l'adaptateur secteur d'une couverture, etc. quand il est utilisé. Ne pas l'utiliser non plus près d'un appareil de chauffage.
- Au moins une fois par an, débranchez le cordon de l'adaptateur secteur de la prise secteur et nettoyez le pourtour des broches de la fiche. La saleté accumulée autour des broches crée un risque d'incendie.
- Si le boîtier de l'appareil photo devait être fissuré à la suite d'une chute, etc. éteignez immédiatement l'appareil photo. Retirez ensuite la batterie et/ou débranchez le cordon de l'adaptateur secteur de la prise secteur et contactez le service après-vente agréé CASIO le plus proche.
- N'utilisez jamais l'appareil photo à l'intérieur d'un avion ou dans un lieu où c'est interdit. Ceci crée un risque d'accident.
- Les données stockées dans l'appareil photo peuvent être détruites à la suite d'un mauvais fonctionnement de l'appareil ou d'un dommage. Faites toujours des copies en transférant vos données sur un ordinateur.
- N'ouvrez jamais le couvercle de batterie et ne débranchez pas l'adaptateur secteur de l'appareil photo ou de la prise secteur pendant l'enregistrement d'une photo. Non seulement la photo affichée ne pourra pas être enregistrée mais d'autres photos enregistrées dans la mémoire de l'appareil photo risquent d'être détruites.

### ■ Vérifiez si votre appareil photo fonctionne normalement avant de l'utiliser!

Avant d'utiliser l'appareil photo pour des prises de vue importantes, faites quelques essais et vérifiez les photos obtenues pour voir si les réglages sont corrects et si l'appareil fonctionne normalement.

### ■ Précautions concernant les erreurs de données

- Cet appareil numérique contient des composants numériques d'une grande précision. Les données enregistrées dans la mémoire peuvent être détruites dans les situations suivantes.
  - Vous enlevez la batterie ou la carte mémoire, ou posez l'appareil photo sur le station USB pendant l'enregistrement de photos ou l'accès à la mémoire.
  - Vous enlevez la batterie, la carte mémoire ou posez l'appareil photo sur la station USB, après avoir éteint l'appareil photo alors que le témoin de fonctionnement clignote encore en vert.
  - Vous débranchez le câble USB, retirez l'appareil photo de la station USB ou débranchez l'adaptateur secteur de la station USB, pendant la communication de données.
  - Faible charge de la batterie
  - Autre opération anormale

Un message d'erreur apparaît sur l'écran (page 237) dans ces situations. Le cas échéant, suivez les instructions qui apparaissent pour résoudre le problème.

### ■ Conditions de fonctionnement

- Cet appareil doit être utilisé entre 0°C et 40°C.
- Ne pas l'utiliser ou le laisser aux endroits suivants.
  - Exposés à la lumière directe du soleil
  - Exposés à une humidité ou poussière intense
  - Près de climatiseurs, appareils de chauffage ou autres endroits exposés à des températures extrêmes
  - A l'intérieur d'un véhicule fermé, garé en plein soleil
  - Exposés à des vibrations puissantes

### ■ Condensation

- Si vous apportez l'appareil photo dans une pièce chauffée par temps froid ou si vous l'exposez à de brusques changements de température, de la condensation peut se former sur les composants externes ou internes. Comme la condensation peut causer un dysfonctionnement, il faut éviter d'exposer l'appareil photo à la condensation.
- Pour éviter la condensation d'humidité, mettez l'appareil photo dans un sac en plastique avant de l'apporter à un endroit plus chaud ou froid que l'endroit actuel. Laissez-le dans le sac en plastique jusqu'à ce que l'air à l'intérieur du sac change et atteigne la température du nouvel endroit. Si de la condensation se forme malgré ces précautions, retirez la batterie de l'appareil photo et laissez le couvercle de batterie ouvert pendant quelques heures.

### ■ Alimentation

- Utilisez la batterie au lithium-ion rechargeable NP-20 à l'exclusion de toute autre pour alimenter l'appareil.
- L'horloge n'est pas alimentée par une pile spéciale. Les réglages de la date et de l'heure de l'appareil photo sont effacés si l'alimentation (batterie et station USB) est interrompue. N'oubliez pas de régler l'horloge après une interruption de courant (page 160).



### ■ Objectif

- N'appuyez jamais fort sur l'objectif lorsque vous le nettoyez. La surface du verre peut être rayée ou un problème apparaître.
- De la distorsion peut apparaître sur certains types d'images, par exemple des lignes courbes au lieu de lignes droites. Ceci est dû aux caractéristiques de l'appareil photo et ne signifie pas que l'appareil fonctionne mal.

### ■ Entretien de l'appareil photo

- Les traces de doigts, la poussière et autres saletés sur l'objectif empêchent d'obtenir une bonne image. Ne touchez jamais l'objectif avec les doigts. La surface de l'objectif peut être nettoyée avec une brosse-soufflet et un chiffon doux.
- Les traces de doigts, la poussière et autres saletés sur le flash peuvent empêcher l'appareil photo de fonctionner normalement. Évitez de toucher le flash. Lorsque le flash est sale, essuyez-le avec un chiffon doux et sec.
- Si l'extérieur de l'appareil photo est sale, essuyez-le avec un chiffon doux et sec.

### ■ Divers

- L'appareil photo peut devenir légèrement chaud en cours d'utilisation. C'est normal.

# GUIDE DE MISE EN MARCHÉ RAPIDE

Rechargez complètement la batterie !

**1. Insérez la batterie dans l'appareil photo (page 32).**

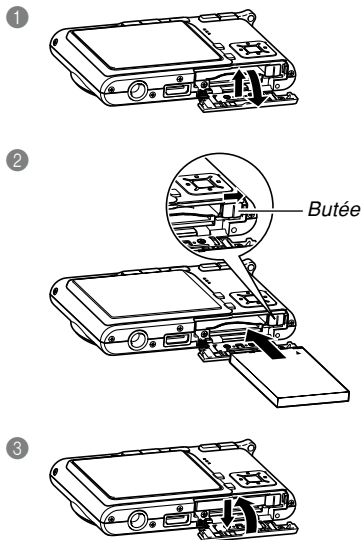

**2. Posez l'appareil photo sur la station USB pour recharger la batterie (page 33).**

- Notez que la forme de l'adaptateur secteur varie selon les régions de commercialisation de l'appareil photo.
- Il faut environ 120 minutes pour une recharge complète.

**1 Type double borne**

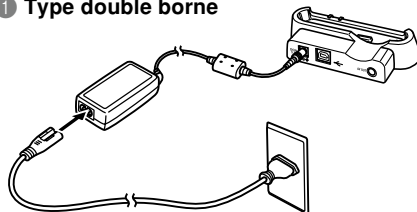

2

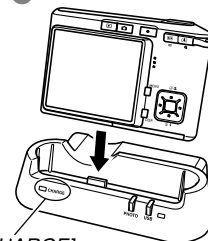

.....  
**1 Type enfichable**

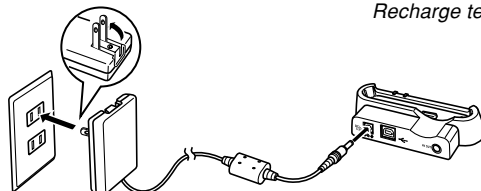

Témoin [CHARGE]  
Recharge : Eclairage rouge  
Recharge terminée : Eclairage vert

## Sélection de la langue et réglage de l'horloge

- N'oubliez pas d'effectuer les réglages suivants avant de prendre des photos. Voir page 47 pour le détail.

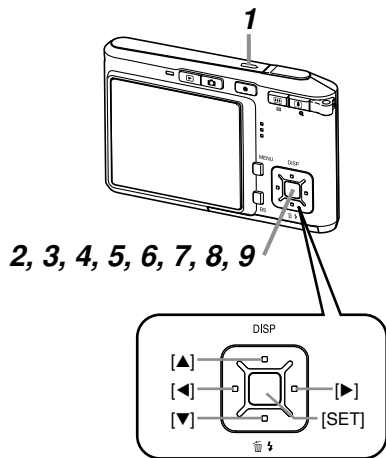

1. Appuyez sur le bouton d'alimentation pour allumer l'appareil photo.
2. Utilisez [▲], [▼], [◀] et [▶] pour sélectionner la langue souhaitée.
3. Appuyez sur [SET] pour valider le réglage effectué.
4. Utilisez [▲], [▼], [◀] et [▶] pour sélectionner la zone géographique souhaitée, puis appuyez sur [SET].
5. Utilisez [▲] et [▼] pour sélectionner la ville souhaitée, puis appuyez sur [SET].
6. Utilisez [▲] et [▼] pour sélectionner l'heure d'été ou l'heure d'hiver (réglage DST), puis appuyez sur [SET].
7. Utilisez [▲] et [▼] pour sélectionner le format de date souhaité, puis appuyez sur [SET].
8. Réglez la date et l'heure.
9. Appuyez sur [SET] pour valider les réglages et sortir de l'écran de réglage.

## Prendre une photo

Voir page 50 pour le détail.

*Icône d'enregistrement auto*

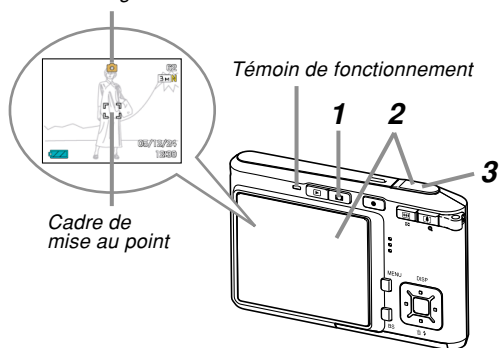

### 1. Appuyez sur [📷] (REC).

- Le mode REC (enregistrement) est sélectionné.
- L'icône d'enregistrement automatique (📷) apparaît sur l'écran.

### 2. Dirigez l'appareil photo vers le sujet, cadrez le sujet sur l'écran et appuyez à demi sur le déclencheur.

- Lorsque la mise au point automatique est terminée, le cadre de mise au point devient vert et le témoin de fonctionnement s'allume en vert.

### 3. En prenant soin de ne pas bouger, appuyez doucement et à fond sur le déclencheur.

Avant d'utiliser une carte mémoire achetée du commerce, formatez-la comme indiqué pour le formatage de l'appareil photo. Pour le détail à ce sujet, voir page 172.

## Revoir une photo

Voir page 122 pour le détail.

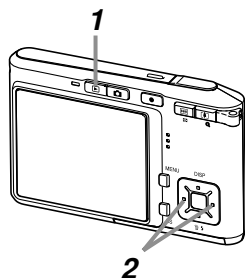

1. Appuyez sur [▶] (PLAY).
  - Le mode PLAY (lecture) est sélectionné.
2. Utilisez [◀] ou [▶] pour faire défiler les photos.

## Supprimer une photo

Voir page 149 pour le détail.

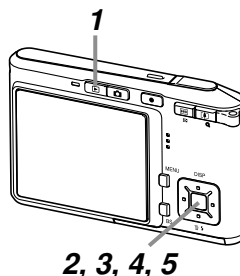

1. Appuyez sur [▶] (PLAY).
2. Appuyez sur [▼] (🗑️ ↴).
3. Utilisez [◀] et [▶] pour afficher la photo que vous voulez supprimer.
4. Utilisez [▲] et [▼] pour sélectionner “Supprimer”.
  - Pour abandonner sans supprimer d’image, sélectionnez “Annuler”.
5. Appuyez sur [SET] pour supprimer la photo.

# PRÉPARATIFS

Vous trouverez dans ce chapitre des informations sur ce qu'il faut savoir et faire avant d'utiliser l'appareil photo.

## A propos de ce manuel

Vous trouverez ici des informations sur les conventions utilisées dans ce manuel.

### ■ Terminologie

Le tableau suivant contient une description des termes utilisés dans ce manuel.

| Terme utilisé:        | Signification:   |
|-----------------------|--|
| "appareil photo"      | L'appareil photo numérique CASIO EX-S600.  |
| "mémoire de fichiers" | L'emplacement où les fichiers sont sauvegardés pendant l'enregistrement de photos (page 51). |
| "batterie"            | La batterie au lithium-ion rechargeable NP-20.   |
| "chargeur"            | Le chargeur CASIO BC-10L disponible en option.   |

| Terme utilisé:    | Signification:  |
|-------------------|---|
| "bruit numérique" | Petites tâches ou "neige" sur la photo prise ou sur l'écran qui donne un aspect granuleux à la photo. |

### ■ Emploi des boutons

Les boutons employés dans les procédures sont indiqués par leur propre nom entre crochets ([ ]).

### ■ Affichage sur écran

Le texte affiché sur l'écran apparaît toujours entre guillemets (" ") dans ce manuel.

### ■ Informations complémentaires

- **▶▶ IMPORTANT ! ◀◀** indique des informations très importantes qu'il faut connaître pour pouvoir utiliser correctement l'appareil photo.
- **▶▶ REMARQUE ◀◀** indique des informations utiles sur le fonctionnement de l'appareil photo.

### ■ Mémoire de fichiers

Le terme “Mémoire de fichiers” dans ce manuel est un terme général qui désigne l'emplacement actuel des photos enregistrées. Ce peut être un des trois emplacements suivants :

- La mémoire de l'appareil photo
- Une carte mémoire SD, insérée dans l'appareil photo
- Une carte MultiMediaCard, insérée dans l'appareil photo

Pour le détail sur la façon dont les photos sont sauvegardées, voir page 201.

## Guide général

Les illustrations suivantes montrent le nom de chaque élément, bouton et commutateur de l'appareil photo.

### Appareil photo

#### ■ Avant

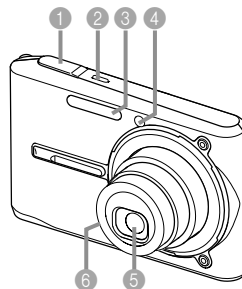

- 1 Déclencheur
- 2 Bouton d'alimentation
- 3 Flash
- 4 Eclairage d'appoint AF/  
témoin de retardateur
- 5 Objectif
- 6 Microphone

### ■ Arrière

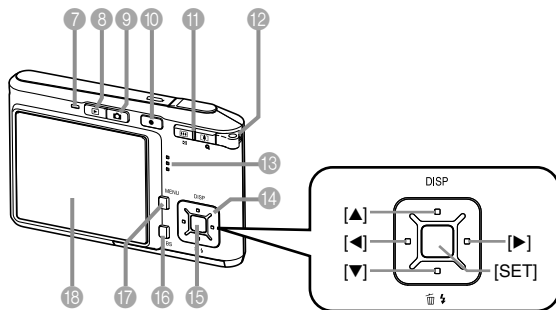

- 7 Témoin de fonctionnement
- 8 Bouton [▶] (Mode PLAY)
- 9 Bouton [📷] (Mode REC)
- 10 Bouton d'enregistrement de séquences vidéo ([●] (MOVIE))
- 11 Bouton de zoom
- 12 Cillet de lanière
- 13 Haut-parleur
- 14 [▲][▼][◀][▶]
- 15 Bouton de validation [SET]
- 16 Bouton de modèles de scènes ([BS] (BEST SHOT))
- 17 Bouton [MENU]
- 18 Ecran

### ■ Dessous

- 19 Butée
  - 20 Logement de carte mémoire
  - 21 Logement de batterie
  - 22 Couvercle de batterie
  - 23 Cache-connecteur
  - 24 Douille pour pied photographique
- \* Utilisez cette douille pour visser un pied photographique.

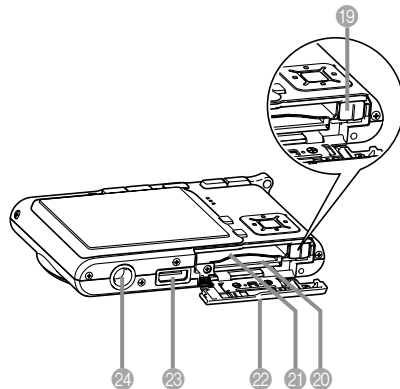



## Station USB

Posez simplement l'appareil photo numérique CASIO sur la station USB lorsque vous voulez effectuer les opérations suivantes.

- Recharge de la batterie (page 33)
- Visionnage de photos avec la fonction Cadre de photo (page 140).
- Raccordement à un téléviseur pour le visionnage d'images sur l'écran de télévision (page 146).
- Connexion directe à une imprimante pour l'impression (page 181)
- Transfert automatique de photos (séquences) sur un ordinateur (page 186)

### ►► IMPORTANT ! ◀◀

- Utilisez seulement la station USB (CA-30) fournie avec l'appareil photo. Les autres stations USB ne sont pas adaptées.

### ■ Avant

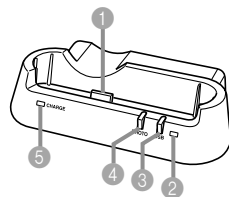

- 1 Connecteur d'appareil photo
- 2 Témoin [USB]
- 3 Bouton [USB]
- 4 Bouton [PHOTO]
- 5 Témoin [CHARGE]

### ■ Arrière

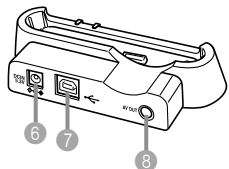

- 6 Entrée [DC IN 5.3V]  
(borne d'adaptateur secteur)
- 7 [↔] (port USB)
- 8 [AV OUT]  
(prise de sortie AV)

## Contenu de l'écran

Divers indicateurs et icônes apparaissent sur l'écran pour indiquer l'état de l'appareil photo.

- Veuillez noter que les exemples d'écrans dans ce chapitre servent à titre de référence seulement. Ils ne correspondent pas exactement aux écrans qui apparaissent sur l'appareil photo.

## Mode REC

### ■ Indicateurs s'affichant à l'écran

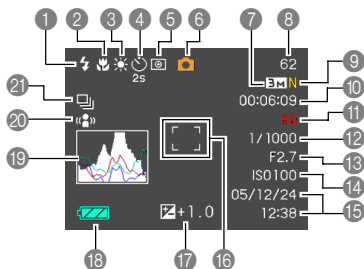

#### 1 Indicateur de mode de flash (page 60)

- Flash automatique
- Flash désactivé
- Flash activé
- Réduction des yeux rouges

- apparaît momentanément puis disparaît, lorsque vous sélectionnez Flash automatique comme mode de flash.
- Si le flash est nécessaire et que le flash automatique est sélectionné, l'indicateur de flash activé apparaît au moment où vous appuyez à demi sur le déclencheur.

#### 2 Indicateur de mode de mise au point (page 71)

- Autofocus
- Macro
- Panfoc

- Infini
- Mise au point manuelle

- Lorsque vous sélectionnez Autofocus avec les touches personnalisées (page 112), apparaît brièvement puis disparaît de l'écran.

#### 3 Indicateur de balance des blancs (page 81)

- Automatique
- Lumière du jour
- Nuageux
- Ombre
- Jour Blanc
- Lumière du jour
- Tungstène
- Manuelle

- Lorsque vous sélectionnez Auto avec les touches personnalisées (page 112), apparaît brièvement puis disparaît de l'écran.

#### 4 Retardateur (page 65)

- Aucun 1 photo
- Retardateur 10 secondes
- Retardateur 2 secondes
- Triple retardateur

#### 5 Indicateurs de mode de mesure de la lumière (page 118)

- Aucun Multipoints
- Pondérée centre
- Ponctuelle

### 6 Types d'enregistrement

-  Enregistrement auto
-  BEST SHOT
-  Séquence vidéo
-  Séquence courte
-  Séquence rétro
-  Enregistrement de la voix

-  apparaît lorsqu'un modèle du mode BEST SHOT est sélectionné, à l'exception des séquences courtes, des séquences rétro ou des enregistrements avec la voix.

### 7 Taille de l'image (Photos) (page 68)

### 8 Capacité de la mémoire (Photos) (pages 52, 239)

### 9 Qualité de l'image (Photos) (page 69)

- F : Fin
- N : Normal
- E : Economique

### 10 Temps d'enregistrement restant (Séquences vidéo) (page 99)

### 11 Qualité de l'image (Séquences vidéo) (page 98)

- HQ : Haute qualité
- NORMAL : Normal
- LP : Longue durée

### 12 Vitesse d'obturation (page 52)

### 13 Indice d'ouverture (page 52)

### 14 Sensibilité ISO (page 117)

### 15 Date et heure (page 160)

### 16 Cadre de mise au point (page 51)

- Mise au point effectuée: Vert
- Mise au point impossible: Rouge

### 17 Indice EV (page 79)

### 18 Capacité de la batterie (page 36)

### 19 Histogramme (page 109)

### 20 Indicateur antibougé (page 90)

### 21 Mode d'obturation en continu (page 84)

- Aucun Une seule photo
-  Obturation continue

## REMARQUE

- Lorsque l'ouverture, la vitesse d'obturation ou la sensibilité ISO sont hors de la plage valide, la valeur indiquée à l'écran devient orange.
- Le texte de l'aide d'icônes (page 114) apparaît sur l'écran lorsque vous changez le réglage des fonctions suivantes. Vous pouvez désactiver l'aide, si nécessaire.  
Mode de flash, mode de mise au point, balance des blancs, retardateur, type d'enregistrement, modification EV

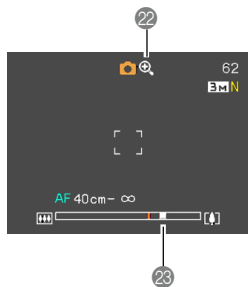

- 22 Indicateur de zoom numérique (page 58)
- 23 Indicateur de zoom (page 58)
  - Le côté gauche indique le zoom optique.
  - Le côté droit indique le zoom numérique.



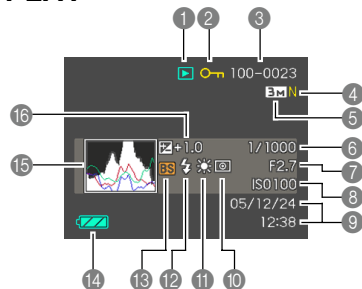













## Mode PLAY



- 1 Type de fichier en mode PLAY
  - Photo
  - Séquence vidéo
  - Séquence courte
  - Séquence rétro
  - Photo avec son
  - Enregistrement de la voix
- 2 Indicateur de protection d'image (page 152)
- 3 Nom de dossier/  
Nom de fichier (page 151)  
Exemple : Fichier intitulé CIMG0023.JPG enregistré dans un dossier intitulé 100CASIO  

|          |                |                |
|----------|----------------|----------------|
| 100-0023 | Nom de dossier | Nom de fichier |
|----------|----------------|----------------|
- 4
  - Photos : Qualité de l'image (page 69)
  - F : Fin
  - N : Normal
  - E : Economique
  - Séquences vidéo : Durée de l'enregistrement (page 99)

## PRÉPARATIFS

- 5 • Photos : Taille de l'image (page 69)
- Séquences vidéo:  
Qualité de l'image (page 98)  
HQ : Haute qualité  
NORMAL : Normal  
LP : Longue durée
- 6 Vitesse d'obturation (page 52)
- 7 Indice d'ouverture (page 52)
- 8 Sensibilité ISO (page 117)
- 9 Date et heure (page 160)
- 10 Indicateurs de mode de mesure de la lumière (page 118)
- |   |                 |
|---|-----------------|
|  | Multipoints     |
|  | Pondérée centre |
|  | Ponctuelle      |
- 11 Indicateur de balance des blancs (page 81)
- |   |                 |
|---|-----------------|
|  | Automatique     |
|  | Lumière du jour |
|  | Nuageux         |
|  | Ombre           |
|  | Jour Blanc      |
|  | Lumière du jour |
|  | Tungstène       |
|  | Manuelle        |
- 12 Indicateur de mode de flash (page 60)
- |   |                           |
|---|---------------------------|
|  | Flash activé              |
|  | Flash désactivé           |
|  | Réduction des yeux rouges |
- 13 Types d'enregistrement
- |   |                     |
|---|---------------------|
|  | Enregistrement auto |
|  | BEST SHOT           |
- 14 Capacité de la batterie (page 36)
- 15 Histogramme (page 109)
- 16 Indice EV (page 79)

### » IMPORTANT ! «

- Certaines informations n'apparaîtront pas correctement si vous affichez une photo enregistrée avec un autre appareil photo.

## Changement du contenu de l'écran

A chaque pression de [▲] (DISP), le contenu de l'écran change comme suit.

### ■ Mode REC

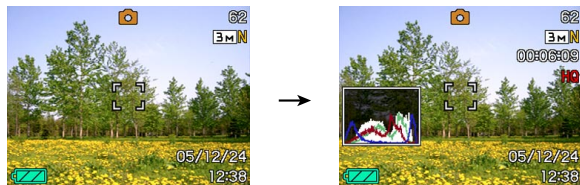

Indicateurs affichés

Histogramme affiché



Indicateurs non affichés

### ■ Mode PLAY



Indicateurs affichés

Histogramme/  
Détails affichés



Indicateurs non affichés

### ►► IMPORTANT ! ◀◀

- [▲] (DISP) ne permet pas de changer le contenu de l'écran pendant l'attente ou l'enregistrement d'une photo avec son.
- Vous pouvez utiliser [▲] (DISP) pour éteindre l'écran seulement pendant l'enregistrement de la voix en mode REC. Vous ne pouvez pas éteindre l'écran avec les autres fonctions d'enregistrement.
- Dans le mode Enregistrement de la voix du mode REC, [▲] (DISP) permet d'allumer ("indicateurs affichés") ou d'éteindre l'écran. Pendant l'affichage d'un fichier avec enregistrement de la voix en mode PLAY, [▲] (DISP) permet de commuter entre "Indicateurs affichés" et "Indicateurs non affichés".
- L'écran devient noir durant deux secondes environ lorsque vous appuyez sur [SET] pour écouter un fichier d'enregistrement vocal alors que "indicateurs non affichés" est sélectionné (seule l'icône d'enregistrement vocal est affichée). L'icône du fichier d'enregistrement vocal ("indicateurs non affichés") réapparaît lorsque la lecture est terminée.

### Fixation de la lanière

Fixez la lanière à l'œillet comme indiqué sur l'illustration.

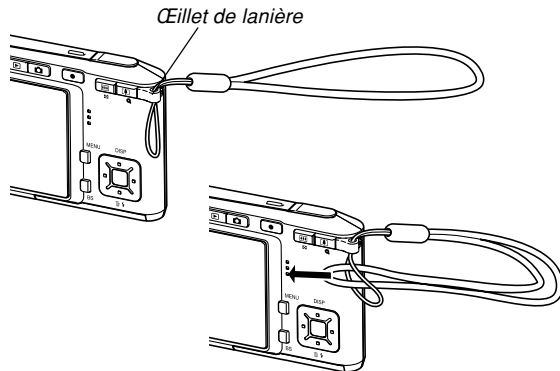

### ►► IMPORTANT ! ◀◀

- Mettez la lanière autour de votre poignet lorsque vous utilisez l'appareil photo pour qu'il ne risque pas de tomber.
- La lanière fournie ne doit être utilisée qu'avec l'appareil photo. Ne l'utilisez pas avec autre chose.
- Ne balancez pas l'appareil photo par la lanière.

## Alimentation

L'appareil photo fonctionne avec une batterie rechargeable au lithium-ion (NP-20).

### Insertion de la batterie rechargeable

1. Faites glisser le couvercle de batterie dans le sens de la flèche et ouvrez-le.

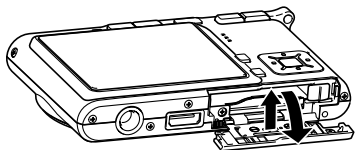

2. Orientez la face marquée du logo EXILIM vers le haut (côté de l'écran) et, tout en poussant la butée dans le sens indiqué par la flèche, insérez la batterie dans l'appareil photo.

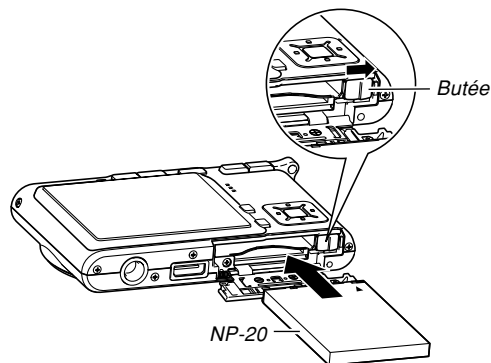

- Appuyez sur l'arrière de batterie et assurez-vous que la butée retient bien la batterie.



### 3. Fermez le couvercle de batterie et faites-le glisser dans le sens indiqué par la flèche.

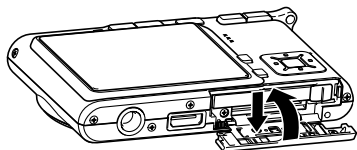

#### ►► IMPORTANT ! ◀◀

- Cet appareil ne fonctionne qu'avec la batterie rechargeable au lithium-ion NP-20. Cette batterie est spéciale. Aucun autre type de batterie ne doit être utilisé.

Attention si vous utilisez l'appareil photo immédiatement après l'achat car la batterie n'est pas pleine. Vous devez la charger avant d'utiliser l'appareil photo.

## Charger la batterie

### 1. Raccordez l'adaptateur secteur fourni au connecteur [DC IN 5.3V] de la station USB, puis branchez-le sur une prise secteur.

- Notez que la forme de l'adaptateur secteur varie selon les régions de commercialisation de l'appareil photo.

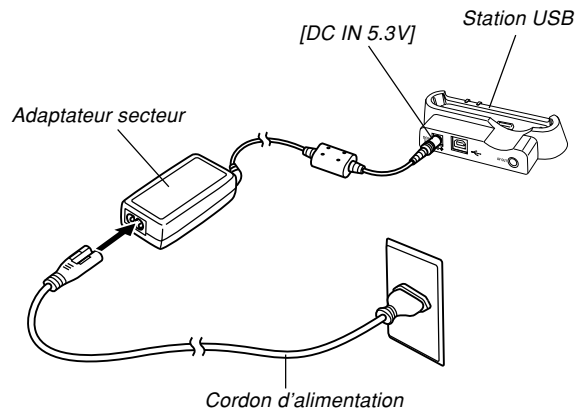

### »» REMARQUE ««

- L'adaptateur secteur peut être utilisé sur n'importe quel courant secteur de 100 V à 240 V. Notez toutefois que la forme du cordon d'alimentation secteur varie selon les pays et les régions. Si vous prévoyez d'utiliser l'adaptateur secteur dans une région où des prises de forme différente sont utilisées, remplacez le cordon de l'adaptateur par un des cordons fournis avec l'appareil photo, ou bien achetez-en un muni de la fiche appropriée dans le commerce.
- N'utilisez jamais le chargeur avec un convertisseur de tension.

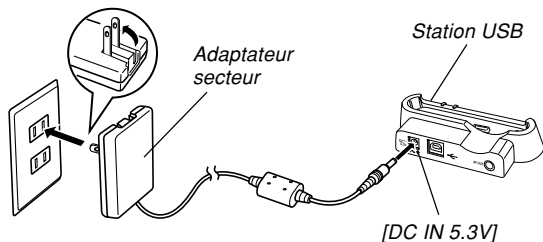

### »» REMARQUE ««

- L'adaptateur secteur fonctionne sur le courant secteur de 100 V à 240 V. Notez toutefois que la forme de la fiche du cordon d'alimentation varie selon les pays et les régions géographiques. Vous devez vous procurer vous-même le cordon nécessaire pour vos voyages à l'étranger.
- N'utilisez jamais le chargeur avec un convertisseur de tension.

## 2. Eteignez l'appareil photo.

## 3. Avec l'écran orienté vers l'avant comme indiqué sur l'illustration, posez l'appareil photo dans la station USB.

- N'allumez pas l'appareil photo avant de le poser sur la station USB.

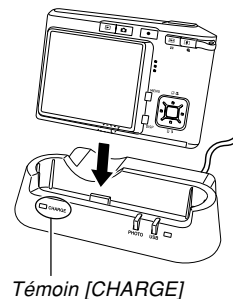

- Le témoin [CHARGE] sur la station USB devient rouge et indique que la recharge a commencé. Lorsqu'elle est terminée, le témoin [CHARGE] devient vert.
- Il faut environ 120 minutes pour une recharge complète. Le temps nécessaire dépend toutefois de la capacité actuelle de la batterie et des conditions de recharge.

#### **4. Lorsque la recharge est terminée, retirez l'appareil photo de la station USB.**

##### **»» IMPORTANT ! ««**

- N'utilisez que la station USB (CA-30) fournie avec l'appareil photo ou le chargeur (BC-10L), disponible en option, pour charger la batterie au lithium-ion spéciale NP-20. Ne jamais utiliser d'autres types de chargeurs.
- N'utiliser que l'adaptateur secteur fourni. Ne jamais utiliser d'autres types d'adaptateurs. Ne pas utiliser les adaptateurs secteur AD-C30, AD-C40, AD-C620 et AD-C630, disponibles en option, avec cet appareil photo.



- Assurez-vous que le connecteur d'appareil photo sur la station USB est bien inséré dans le connecteur de l'appareil photo.
- Le témoin [CHARGE] peut rester jaune et l'appareil ne pas se recharger tout de suite si vous essayez de recharger la batterie immédiatement après avoir utilisé l'appareil photo (la batterie est chaude) ou si vous la rechargez à un endroit trop chaud ou trop froid. Dans ce cas, attendez simplement un instant que la batterie atteigne la température normale. Le témoin [CHARGE] devient rouge et la recharge commence lorsque la température de la batterie est normale.
- Le clignotement du témoin [CHARGE] en rouge indique une erreur de recharge. L'erreur peut être causée par un problème de la station USB, de l'appareil photo ou de la batterie, ou parce que la batterie est tout simplement mal insérée. Déposez l'appareil photo de la station USB et vérifiez s'il fonctionne normalement.
- Les seules opérations pouvant être effectuées lorsque l'appareil photo est sur la station USB sont les suivantes : recharge de la batterie, cadre photo, et affichage d'images sur un téléviseur communication de données USB.





## ■ Si l'appareil photo ne fonctionne pas normalement

La batterie n'est peut-être pas insérée correctement. Effectuez les opérations suivantes.

- 1. Enlevez la batterie de l'appareil photo et vérifiez si les contacts ne sont pas sales. S'ils sont sales, essuyez-les avec un chiffon sec.**
- 2. Assurez-vous que le cordon d'alimentation de l'adaptateur secteur est bien raccordé à la prise secteur et à la station USB.**
  - Si les mêmes symptômes apparaissent lorsque vous reposez l'appareil photo sur la station USB, contactez un service après-vente agréé CASIO.

## ■ Indicateur de batterie faible

L'indicateur de capacité de la batterie sur l'écran change de la façon suivante au fur et à mesure que la batterie s'use. L'indicateur  signifie que la charge de la batterie est faible. Vous ne pouvez plus enregistrer de photos lorsque l'indicateur de batterie est . Lorsque ces indicateurs apparaissent, chargez immédiatement la batterie.

|                       |  |
|-----------------------|--|
| Niveau de la batterie | Pleine ←————→ Vide   |
| Indicateur            |  →  →  →  |

### »» IMPORTANT ! ««

- Voir page 242 pour le détail sur l'autonomie des piles.
- À cause des différences de consommation dans chaque mode, l'indicateur de batterie peut montrer un niveau inférieur en mode PLAY à celui qui est indiqué en mode REC. C'est normal et ne provient pas d'une défectuosité.

### ■ Préservation de l'énergie de la batterie

- Si vous n'avez pas besoin du flash pendant la prise de vue, sélectionnez  (flash désactivé) comme mode de flash. Voir page 60 pour le détail.
- Activez les fonctions d'extinction automatique et de veille (page 43) pour ne pas gaspiller l'énergie de la batterie lorsque vous oubliez d'éteindre l'appareil photo.
- Utilisez le réglage de luminosité "Normal" pour consommer moins d'électricité (page 165).

### Remplacer la batterie

1. Ouvrez le couvercle de batterie.
2. Tirez la butée dans le sens de la flèche.
  - La batterie ressort de son logement.

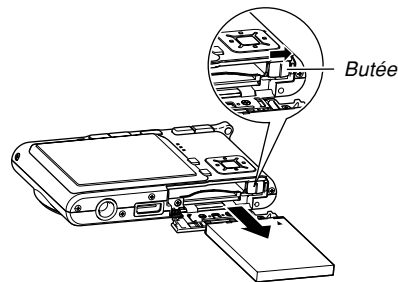

3. Relâchez la butée et sortez la batterie de l'appareil photo.
  - Attention de ne pas laisser tomber la batterie.
4. Insérez une batterie neuve dans l'appareil photo (page 32).

### Précautions concernant l'alimentation

Veillez noter les points suivants lorsque vous manipulez et utilisez la batterie et le chargeur disponible en option.

#### ■ Manipulation de la batterie

##### ● CONSIGNES DE SÉCURITÉ

Lisez attentivement les consignes de sécurité la première fois que vous utilisez la batterie.

##### »» REMARQUE ««

- Le terme “batterie” utilisé dans ce manuel désigne la batterie rechargeable au lithium-ion CASIO NP-20.
- N'utilisez que la station USB (CA-30) fournie avec l'appareil photo ou le chargeur (BC-10L), disponible en option, pour charger la batterie au lithium-ion spéciale NP-20. Ne jamais utiliser d'autres types de chargeurs.

- La non observation des consignes suivantes pendant l'emploi de la batterie peut causer une surchauffe et entraîner un incendie ou une explosion.
  - Ne jamais utiliser un autre type de chargeur que celui qui est spécifié pour la batterie.
  - Ne jamais essayer d'utiliser la batterie pour alimenter un autre appareil que cet appareil photo.
  - Ne jamais utiliser ou laisser la batterie près d'une flamme.
  - Ne jamais mettre la batterie dans un four à micro-ondes, la jeter au feu ou l'exposer à une chaleur intense.
  - S'assurer que la batterie est orientée correctement dans l'appareil photo ou dans le chargeur en option.
  - Ne jamais emporter ou ranger la batterie avec des objets conducteurs d'électricité (colliers, mine de plomb, etc.).
  - Ne jamais ouvrir la batterie, la modifier ni l'exposer à un choc violent.
  - Ne pas plonger la batterie dans de l'eau douce ou de l'eau de mer.
  - Ne pas utiliser ou laisser la batterie en plein soleil, dans une voiture garée au soleil ou à tout autre endroit exposé à de hautes températures.

## PRÉPARATIFS

- Si vous deviez noter un des phénomènes suivants pendant que vous utilisez, chargez ou rangez une batterie, retirez-la immédiatement de l'appareil photo ou du chargeur et rangez-la à l'écart de toute flamme.
  - Fuite de liquide
  - Emission d'une odeur étrange
  - Emission de chaleur
  - Décoloration de la batterie
  - Déformation de la batterie
  - Autre anomalie de la batterie
- Si la batterie ne parvient pas à se recharger complètement dans le temps normal, arrêtez la recharge. La poursuite de la recharge peut causer une surchauffe, un incendie et une explosion.
- Le liquide de la batterie est dangereux pour les yeux. Si le fluide de la batterie devait rentrer dans vos yeux, rincez-les immédiatement à l'eau courante et consultez un médecin.
- Lisez attentivement la page 33 de ce mode d'emploi et les instructions concernant le chargeur en option avant d'utiliser ou de charger la batterie.
- Si la batterie doit être utilisée par un enfant, assurez-vous que l'adulte responsable lui indique les précautions à prendre et les instructions contenues dans le mode d'emploi, et s'assure que l'enfant emploie correctement la batterie.
- Si le liquide de la batterie devait se répandre sur des vêtements ou votre peau, rincez-les immédiatement à l'eau courante. Le contact prolongé du liquide de batterie peut causer des irritations de la peau.

## ● PRÉCAUTIONS PENDANT L'EMPLOI

- La batterie est conçue pour cet appareil photo numérique CASIO seulement.
- Utilisez la station USB fournie avec l'appareil photo ou le chargeur en option spécifié pour charger la batterie. Ne jamais utiliser d'autre type de chargeur pour la recharge.
- L'emploi de la batterie dans un lieu froid réduit l'autonomie prévue pour une recharge complète. Rechargez la batterie à une température de 10°C à 35°C. Hors de cette plage de températures, la recharge ne s'effectue pas normalement ou pas du tout.
- Une courte autonomie malgré une recharge complète signale que la batterie a atteint sa durée de vie. Le cas échéant, procurez-vous une batterie neuve.
- Ne jamais essuyer la batterie avec des chiffons imprégnés de diluant, benzène, alcool ou tout autre agent volatil ou chimique. La batterie risque de se déformer et de ne plus fonctionner correctement.

### ● PRÉCAUTIONS CONCERNANT LE RANGEMENT DE LA BATTERIE

- N'oubliez pas de sortir la batterie de l'appareil photo si vous prévoyez de ne pas utiliser l'appareil photo pendant un certain temps. Laissez dans l'appareil photo, la batterie se décharge lentement même si l'appareil photo est éteint, et elle peut se vider complètement, ou bien devra être rechargée plus longtemps la prochaine fois.
- Rangez la batterie à un endroit frais et sec (20°C ou maximum).

### ● EMPLOI DE LA BATTERIE

- Voir page 33 de ce manuel ou le mode d'emploi fourni avec le chargeur en option pour le détail sur la recharge et les temps de recharge.
- Lorsque vous emportez une batterie, laissez-la dans l'appareil photo ou dans son étui.

### ■ Station USB et adaptateur secteur

- N'utilisez jamais l'adaptateur secteur sur une prise secteur dont la tension ne correspond pas à celle de l'adaptateur. Ceci crée un risque d'incendie et d'électrocution. Utilisez seulement l'adaptateur secteur fourni avec cet appareil photo.
- Faites attention de ne pas couper ni endommager le cordon d'alimentation de l'adaptateur secteur, ne posez pas d'objets lourds dessus et ne l'exposez pas à la chaleur. Un cordon d'alimentation endommagé crée un risque d'incendie et d'électrocution.
- N'essayez jamais de modifier le cordon de l'adaptateur secteur et ne forcez pas lorsque vous le pliez, enroulez ou tirez dessus. Ceci crée un risque d'incendie et d'électrocution.
- Ne touchez pas l'adaptateur secteur avec des mains mouillées. Ceci crée un risque d'électrocution.
- Ne surchargez pas les cordons d'extension ni les prises secteur. Ceci crée un risque d'incendie et d'électrocution.
- Si le cordon de l'adaptateur secteur devait être endommagé (fils internes exposés), contactez votre revendeur ou un service après-vente agréé CASIO. Un cordon d'adaptateur secteur endommagé crée un risque d'incendie ou d'électrocution.



Attention !



## PRÉPARATIFS







Attention !

- Ne pas utiliser l'adaptateur secteur à un endroit où il risque d'être mouillé. L'eau peut causer un incendie ou un choc électrique.
- Ne pas poser de vase ni aucun autre récipient rempli de liquide sur l'adaptateur secteur. L'eau crée un risque d'incendie et de choc électrique.
- N'oubliez jamais de déposer l'appareil photo de la station USB avant de brancher ou de débrancher l'adaptateur secteur.
- Pendant la recharge et la communication de données, l'adaptateur secteur peut devenir très chaud. C'est tout à fait normal.
- Débranchez le cordon d'alimentation de la prise secteur lorsque vous ne l'utilisez pas.
- Ne jamais poser de couverture ou autre chose sur l'adaptateur secteur. Ceci peut créer un risque d'incendie.

## Mise sous et hors tension de l'appareil photo



### ■ Pour mettre sous tension l'appareil photo

Appuyez sur le bouton d'alimentation,  (REC) ou  (PLAY). Le témoin de fonctionnement s'éclaire en vert brièvement, puis l'appareil photo s'allume. Le mode dans lequel se trouve l'appareil photo dépend du bouton sur lequel vous appuyez pour allumer l'appareil.

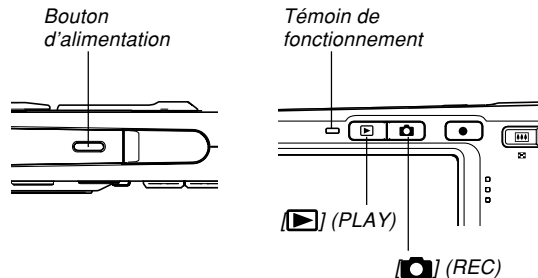

| Pour accéder au mode: | Appuyez sur ce bouton pour allumer l'appareil photo:   |
|-----------------------|--|
| REC                   | Bouton d'alimentation ou  (REC) |
| PLAY                  |  (PLAY)                         |



### »» REMARQUE ««

- Il suffit d'appuyer sur  (REC) pour allumer l'appareil directement en mode REC et sur  (PLAY) pour l'allumer directement en mode PLAY.
- Il suffit d'appuyer sur  (PLAY) dans le mode REC pour passer au mode PLAY. L'objectif se rétracte dans les 10 secondes qui suivent le changement de mode.







### »» IMPORTANT ! ««

- Si l'appareil photo est mis hors tension par l'extinction automatique, appuyez sur le bouton d'alimentation,  (REC) ou  (PLAY) pour le remettre sous tension.
- Lorsque vous appuyez sur le bouton d'alimentation ou  (REC) pour allumer l'appareil photo, l'objectif peut sortir. Faites attention qu'aucun objet n'empêche la sortie de l'objectif ni ne frappe l'objectif quand il sort.

### ■ Pour mettre l'appareil photo hors tension

Appuyez sur le bouton d'alimentation pour mettre l'appareil photo hors tension.

### »» REMARQUE ««

- Vous pouvez régler l'appareil photo pour qu'il ne se mette pas sous tension lorsque vous appuyez sur  (REC) ou  (PLAY), ou pour qu'il se mette hors tension lorsque vous appuyez sur  (REC) ou  (PLAY). Pour le détail, voir "Configurations des fonctions de mise sous ou hors tension avec  (REC) ou  (PLAY)" à la page 166.

## Réglages d'économie d'énergie

Vous pouvez effectuer les réglages suivants pour économiser l'énergie de la batterie.

**Veille** : Extinction automatique de l'écran si aucune opération n'est effectuée pendant un certain temps en mode REC.

Il suffit d'appuyer sur un bouton pour que l'écran se rallume.

**Arrêt auto** : Extinction automatique de l'appareil photo si aucune fonction n'est spécifiée pendant un certain temps.

1. Allumez l'appareil photo.
2. Appuyez sur [MENU].
3. Utilisez [◀] et [▶] pour sélectionner l'onglet "Réglage".
4. Utilisez [▲] et [▼] pour sélectionner la fonction qui doit être réglée, puis appuyez sur [▶].

- Voir "Utilisation des menus" (page 44) pour le détail sur l'utilisation des menus.

| Pour spécifier la fonction : | Sélectionnez le réglage : |
|------------------------------|---------------------------|
| Veille                       | Veille                    |
| Arrêt auto                   | Arrêt auto                |

### 5. Utilisez [▲] et [▼] pour changer le réglage actuel, puis appuyez sur [SET].

- Vous avez le choix entre les réglages de veille suivants : "30 sec", "1 min", "2 min" et "Off".
- Vous avez le choix entre les réglages d'arrêt automatique suivants : "2 min" et "5 min".
- En mode PLAY, l'appareil ne peut pas être mis en veille.
- Il suffit d'appuyer sur un bouton pour allumer l'écran lorsque l'appareil photo est en veille.

## PRÉPARATIFS

- Les fonctions d'extinction automatique et de veille se désactivent automatiquement dans les cas suivants.
  - L'appareil photo est raccordé à un ordinateur ou à un autre appareil par la station USB
  - Vous effectuez un diaporama
  - Pendant la lecture d'un fichier audio
  - Pendant l'enregistrement d'une séquence vidéo
  - Pendant la lecture d'une séquence vidéo

## Utilisation des menus

[MENU] sert à afficher les menus utilisés pour les différentes opérations. Le menu qui apparaît dépend du mode sélectionné, le mode REC ou le mode PLAY. L'exemple suivant indique comment procéder en mode REC.

### 1. Appuyez sur le bouton d'alimentation ou sur [RE] (REC).

- Si vous voulez accéder au mode PLAY, appuyez sur [▶] (PLAY).

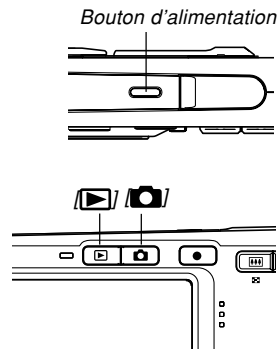

## 2. Appuyez sur [MENU].

[MENU]

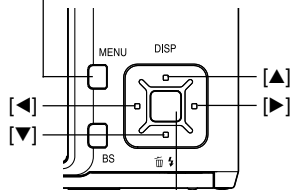

[SET]

Curseur de sélection  
(indique le paramètre  
actuellement sélectionné)



Paramètres

## ● Opérations sur l'écran de menu

| Pour :  | Il faut :                     |
|---|-------------------------------|
| Changer d'onglet                                      | Appuyer sur [◀] et [▶].       |
| Passer de l'onglet aux paramètres                     | Appuyer sur [▼].              |
| Passer des paramètres à un onglet                     | Appuyer sur [▲].              |
| Changer de paramètre                                  | Appuyer sur [▲] et [▼].       |
| Afficher les options d'un paramètre                   | Appuyer sur [▶] ou sur [SET]. |
| Sélectionner une option                               | Appuyer sur [▲] et [▼].       |
| Valider un réglage et dégager le menu                 | Appuyer sur [SET].            |
| Valider un réglage et revenir à la sélection d'onglet | Appuyer sur [◀].              |
| Dégager le menu                                       | Appuyer sur [MENU].           |

3. Utilisez [◀] ou [▶] pour sélectionner l'onglet souhaité, puis appuyez sur [SET] pour faire venir le curseur de sélection sur les paramètres.

4. Utilisez [▲] et [▼] pour sélectionner le paramètre que vous voulez régler, puis appuyez sur [▶].

- Au lieu d'appuyer sur [▶], vous pouvez aussi appuyer sur [SET].



Exemple: Sélection du paramètre "Mise au point".

5. Utilisez [▲] et [▼] pour changer le paramètre sélectionné.

6. Effectuez une des opérations suivantes pour appliquer le réglage effectué.

| Pour :   | Il faut :  |
|--|--|
| Appliquer le réglage et sortir de l'écran de menu.                       | Appuyer sur [SET].   |
| Appliquer le réglage et revenir à la sélection de fonction, à l'étape 4. | Appuyer sur [◀].   |
| Appliquer le réglage et revenir à la sélection d'onglet à l'étape 3.     | 1. Appuyer sur [◀].<br>2. Utiliser [▲] pour revenir à la sélection d'onglet. |

- Voir "Présentation des menus" à la page 225 pour le détail sur les éléments des menus.

### Sélection de la langue d'affichage et réglage de l'horloge

Vous devez effectuer les réglages suivants avant de photographier ou de filmer.

- Langue d'affichage
- Ville de résidence
- Style de date
- Date et heure

La date et l'heure sont utilisées par l'appareil photo lors de l'enregistrement des données d'images, etc. dans les fichiers. Il est donc important de les régler.

#### ►► IMPORTANT ! ◀◀

- Si vous ne réglez pas l'horloge, les informations horaires enregistrées ne seront pas correctes. Ces réglages sont indispensables.

- Une pile de sauvegarde insérée dans l'appareil photo retient la date et l'heure durant 24 heures environ si aucune alimentation n'est fournie à l'appareil photo. La date et l'heure seront effacées si cette pile se vide. L'alimentation n'est pas fournie à l'appareil photo dans les situations suivantes.
  - La batterie rechargeable est vide ou retirée de l'appareil photo.
  - L'alimentation n'est pas fournie à l'appareil photo par la station USB lorsque la batterie rechargeable est vide ou retirée de l'appareil photo.
- L'écran de réglage de la date et de l'heure apparaît à la mise sous tension de l'appareil photo si la date et l'heure ont été effacées. Si le cas se présente, réglez de nouveau la date et l'heure.
- Si vous vous trompez de langue ou d'heure lorsque vous utilisez cette procédure, vous devrez utiliser le menu de l'appareil photo pour changer individuellement la langue (page 164) ou l'heure (page 160).
- La date et l'heure n'apparaissent pas sur les photos proprement dites même si elles ont été réglées. Mais il est possible de les imprimer sur les photos (page 184).

## Sélectionner la langue et régler l'horloge

1. Appuyez sur le bouton d'alimentation, sur [RE] (REC) ou sur [PLAY] (PLAY) pour allumer l'appareil photo.

2. Utilisez [▲], [▼], [◀] et [▶] pour sélectionner la langue souhaitée, puis appuyez sur [SET].



- 日本語 : Japonais
- English : Anglais
- Français : Français
- Deutsch : Allemand
- Español : Espagnol
- Italiano : Italien
- Português : Portugais
- 中國語 : Chinois (complexe)
- 中国語 : Chinois (simplifié)
- 한국어 : Coréen

3. Utilisez [▲], [▼], [◀] et [▶] pour sélectionner la zone géographique où vous vivez, puis appuyez sur [SET].



4. Utilisez [▲] et [▼] pour sélectionner le nom de la ville où vous vivez, puis appuyez sur [SET].



5. Utilisez [▲] et [▼] pour sélectionner l'heure d'été (DST) ou l'heure d'hiver, puis appuyez sur [SET].

| Pour :                   | Sélectionnez le réglage : |
|--------------------------|---------------------------|
| Utiliser l'heure d'été   | On                        |
| Utiliser l'heure d'hiver | Off                       |



## PRÉPARATIFS

6. Utilisez [▲] et [▼] pour sélectionner le format de date souhaité, puis appuyez sur [SET].



Exemple : 24 décembre 2005

| Pour afficher la date sous la forme : | Sélectionnez le format : |
|---------------------------------------|--------------------------|
| 05/12/24                              | AA/MM/JJ                 |
| 24/12/05                              | JJ/MM/AA                 |
| 12/24/05                              | MM/JJ/AA                 |

7. Réglez la date et l'heure actuelles.



| Pour :  | Il faut :               |
|---|-------------------------|
| Changer le réglage à la position du curseur                 | Appuyer sur [▲] et [▼]. |
| Déplacer le curseur d'un réglage à l'autre                  | Appuyer sur [◀] et [▶]. |
| Permuter entre le cycle de 12 heures et celui de 24 heures. | Appuyer sur [BS].       |

8. Appuyez sur [SET] pour valider les réglages et sortir de l'écran de réglage.

# ENREGISTREMENT DE BASE

Vous trouverez ici des informations de base pour l'enregistrement d'images.

## Enregistrement d'images

### Orientation de l'appareil photo

Tenez l'appareil photo des deux mains et ne bougez pas pendant la prise de vue. Vous risquez de bouger si vous tenez l'appareil photo d'une seule main, et la photo sera floue.

- Orientation horizontale

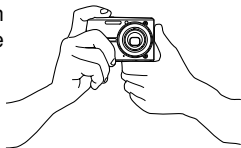

Tenez l'appareil photo des deux mains, en serrant bien les bras contre le corps.

- Orientation verticale

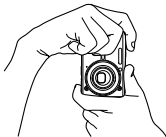

Lorsque vous prenez des photos verticales, le flash doit être au-dessus de l'objectif. Tenez bien l'appareil photo avec les deux mains.

### ►► IMPORTANT ! ◀◀

- Attention à vos doigts et à la lanière. Ils peuvent cacher le flash, microphone, l'éclairage d'appoint AF/ témoin de retardateur ou l'objectif.

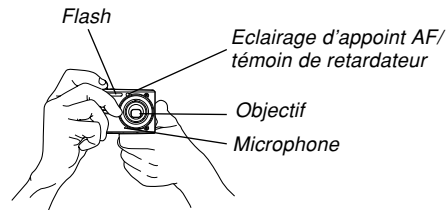

### ►► REMARQUE ◀◀

- La photo sera floue si vous bougez l'appareil photo au moment où vous appuyez sur le déclencheur ou pendant l'autofocus (au moment où vous appuyez à demi sur le déclencheur). Appuyez avec précaution sur le déclencheur, en prenant soin de ne pas bouger. Ceci est particulièrement important lorsque l'éclairage est faible et la vitesse d'obturation lente.

## Enregistrement d'une photo

La vitesse d'obturation s'ajuste automatiquement sur cet appareil selon la luminosité du sujet. Les photos enregistrées sont sauvegardées dans la mémoire de l'appareil photo ou sur une carte mémoire, si l'appareil en contient une.

- Lorsqu'une carte mémoire SD ou MultiMediaCard (MMC) se trouve dans l'appareil photo, les photos sont sauvegardées sur cette carte (page 169).

Après avoir acheté une carte mémoire, insérez-la dans l'appareil photo et formatez-la avant de l'utiliser (page 172).



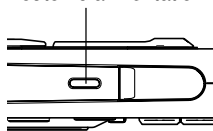

### 1. Appuyez sur le bouton d'alimentation ou sur (REC) pour allumer l'appareil photo.

Bouton d'alimentation

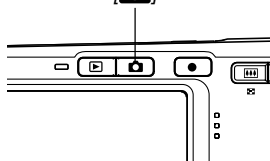





- Une image ou l'icône d'enregistrement automatique () apparaît sur l'écran et l'appareil photo se met dans le mode d'enregistrement sélectionné. Si l'icône d'enregistrement automatique () n'apparaît pas, procédez comme indiqué à la page 85 pour sélectionner la scène "Auto". L'icône d'enregistrement automatique apparaîtra.
- Si l'appareil photo est en mode PLAY lorsque vous l'allumez, le message "Aucun fichier" apparaît si aucune photo n'est encore enregistrée dans la mémoire. En outre, l'icône  apparaît dans la partie supérieure de l'écran. Dans ce cas, appuyez sur  (REC) pour accéder au mode d'enregistrement actuellement sélectionné.

### 2. Cadrez la photo de sorte que le sujet principal soit au centre du cadre de mise au point.

- La plage de mise au point de l'appareil photo dépend du mode de mise au point utilisé (page 71).

Icône d'enregistrement auto

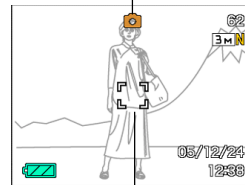

Cadre de mise au point

### 3. Appuyez à demi sur le déclencheur pour faire la mise au point.

- Lorsque vous appuyez à demi sur le déclencheur, l'autofocus fait automatiquement la mise au point, et la vitesse d'obturation, l'ouverture et la sensibilité ISO sont indiquées.
- Vous pouvez savoir si la mise au point est bonne en observant le cadre de mise au point et le témoin de fonctionnement.

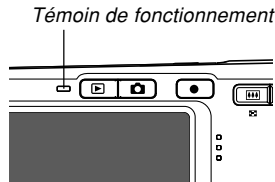
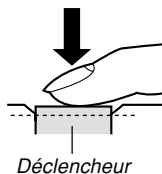

#### ● Description du témoin de fonctionnement et du cadre de mise au point

| Lorsque :  | Cela signifie que :      |
|--|--------------------------|
| Le cadre de mise au point est vert<br>Le témoin de fonctionnement est vert       | L'image est nette.       |
| Le cadre de mise au point est rouge<br>Le témoin de fonctionnement vert clignote | L'image n'est pas nette. |

- Différents indicateurs et différentes icônes apparaissent sur l'écran pour signaler l'état de l'appareil photo.

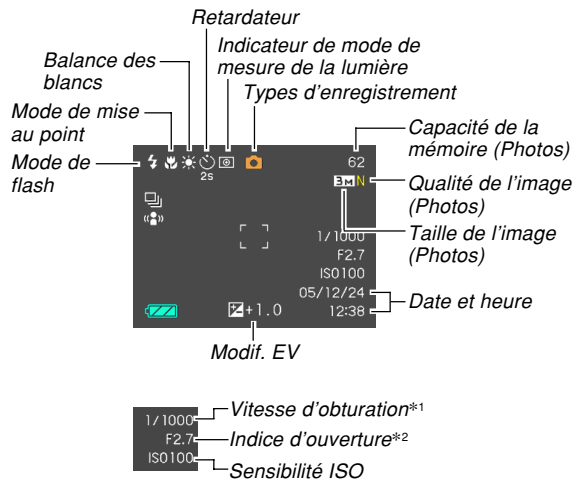

- \*1 Temps d'ouverture de l'obturateur pendant lequel la lumière rentre dans l'objectif et atteint le capteur CCD. Une valeur élevée indique que l'obturateur reste ouvert plus longtemps et que plus de lumière atteint le CCD. Ce réglage s'ajuste automatiquement.
- \*2 Taille de l'ouverture de l'obturateur par lequel la lumière passe et atteint le CCD. Une valeur élevée indique que l'ouverture par laquelle la lumière passe est petite. Ce réglage s'ajuste automatiquement.

#### 4. Après vous être assuré que la mise au point était correcte, appuyez à fond sur le déclencheur pour enregistrer la photo.

- Le nombre de photos pouvant être enregistrées dépend de la taille et de la qualité spécifiées (pages 68, 69, 239).

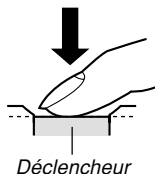

#### ►► IMPORTANT ! ◀◀

- Si le réglage "Obt. rapide" de l'onglet "REC" est activé (page 73), la photo est immédiatement prise au moment où vous appuyez sur le déclencheur (à fond et sans pause), et il est inutile d'attendre que la mise au point soit effectuée par l'autofocus. Ceci permet de prendre des photos rapidement sans attendre que l'autofocus soit effectué.

#### ■ Eclairage d'appoint AF

L'éclairage d'appoint AF/ témoin de retardateur fonctionne automatiquement pour faciliter la mise au point lorsque la lumière est insuffisante.

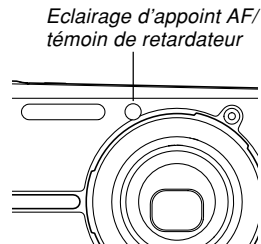

Vous pouvez allumer ou éteindre l'éclairage d'appoint AF. Il est conseillé de l'éteindre pour la prise de vue de personnes rapprochées, etc.

1. En mode REC, appuyez sur [MENU].
2. Utilisez [◀] et [▶] pour sélectionner l'onglet "REC".
3. Utilisez [▲] et [▼] pour sélectionner "Eclairage AF", puis appuyez sur [▶].
4. Utilisez [▲] et [▼] pour sélectionner le réglage souhaité, puis appuyez sur [SET].

| Pour :                              | Il faut : |
|-------------------------------------|-----------|
| Activer l'éclairage d'appoint AF    | On        |
| Désactiver l'éclairage d'appoint AF | Off       |

### ►► IMPORTANT ! ◀◀

- Ne regardez pas directement l'éclairage d'appoint AF/témoin de retardateur et ne le dirigez pas vers les yeux du sujet.

## ■ Précautions concernant l'enregistrement d'une photo

- N'ouvrez jamais le couvercle de batterie et ne posez jamais l'appareil sur la station USB lorsque le témoin de fonctionnement clignote en vert. Non seulement la photo sera perdue, mais les photos sauvegardées dans la mémoire de l'appareil peuvent être détruites ou l'appareil endommagé.
- Ne jamais retirer la carte mémoire pendant l'enregistrement d'une photo sur une carte mémoire.
- La lumière fluorescente scintille à une fréquence que l'œil humain ne peut pas détecter. Lorsque vous utilisez l'appareil photo en intérieur sous une lumière fluorescente, les couleurs ou la luminosité des images peuvent être anormales.
- Lorsque "Auto" est sélectionné comme sensibilité ISO (page 117), l'appareil photo ajuste automatiquement la sensibilité en fonction de la luminosité du sujet. Du bruit numérique (grain) peut apparaître si le sujet est relativement sombre.
- Lorsque vous photographiez un sujet faiblement éclairé alors que "Auto" est sélectionné comme sensibilité ISO (page 117), une sensibilité plus élevée et une vitesse d'obturation plus rapide sont automatiquement sélectionnées. C'est pourquoi il faut faire attention de ne pas bouger l'appareil lorsque le flash est désactivé  (page 60).

- Une lumière intense éclairant directement l'objectif peut faire apparaître la photo "délavée". Ceci se produit surtout lors de la prise de vue à l'extérieur sous un soleil intense. Pour pallier ce problème il suffit de protéger l'objectif du soleil avec la main.

### ■ A propos de l'autofocus

- La mise au point peut être difficile ou impossible lors de la prise de vue des sujets suivants.
  - Murs ou sujets unis et peu contrastés
  - Sujets à contre-jour
  - Sujets très lumineux
  - Sujets derrière des persiennes ou autres motifs horizontaux se répétant
  - Sujets multiples à différentes distances de l'appareil photo
  - Sujets à un endroit mal éclairé
  - Sujets mobiles
  - Sujets au-delà de la distance focale de l'appareil photo
- La mise au point peut être difficile à faire, voire impossible, si vous bougez l'appareil photo.
- Notez qu'un témoin de fonctionnement et un cadre de mise au point verts ne signifient pas obligatoirement que la photo obtenue sera parfaitement nette.
- Si l'autofocus ne permet pas d'obtenir les photos souhaitées, essayez d'utiliser le verrouillage de la mise au point (page 78) ou la mise au point manuelle (page 77).

## ■ A propos de l'écran du mode REC

- L'image apparaissant sur l'écran du mode REC est une image simplifiée, servant uniquement au cadrage. L'image proprement dite est enregistrée dans le mode de qualité sélectionné sur l'appareil photo. L'image enregistrée dans la mémoire est de bien meilleure résolution et plus finement détaillée que celle qui apparaît sur l'écran du mode REC.
- L'écran peut réagir lentement en mode REC à certains niveaux de luminosité du sujet, et dans ce cas du bruit numérique (grain) peut apparaître sur l'image.
- Une bande verticale peut apparaître sur la photo affichée si elle contient une partie très lumineuse. Ce phénomène, typique de la technologie CCD est connu sous le nom de "traînée verticale" et ne provient pas d'une défectuosité de l'appareil photo. La traînée verticale n'est pas enregistrée dans le cas d'une photo mais elle est enregistrée dans le cas d'une séquence vidéo (page 97).

## Utilisation du zoom



L'appareil photo dispose de deux types de zoom : un zoom optique et un zoom numérique. Normalement il passe automatiquement au zoom numérique lorsque la limite maximale du zoom optique est atteinte. Vous pouvez toutefois désactiver le zoom numérique, si vous le souhaitez.

### Zoom optique

La plage du zoom optique va de 1X à 3X.

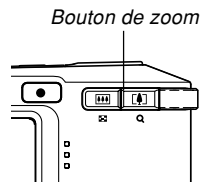
1. En mode REC, appuyez sur le bouton de zoom pour changer le rapport de focale.



| Pour :       | Appuyez sur ce côté du bouton de zoom :  |
|--------------|--|
| Zoom arrière |  (Grand angle)  |
| Zoom avant   |  (Téléobjectif) |



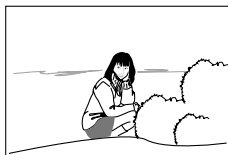

*Zoom arrière*



*Zoom avant*

### 2. Cadrez le sujet puis appuyez sur le déclencheur.

#### REMARQUE

- Le changement de focale du zoom optique affecte l'ouverture du diaphragme.
- Utilisez un pied photographique pour éviter les bougés lorsque vous utilisez la position téléobjectif (zooming avant).
- Lorsque vous utilisez le zoom optique en mode d'Autofocus, de Macro ou de Mise au point manuelle, une valeur apparaît sur l'écran pour vous indiquer la plage de mise au point (pages 72, 75, 77).
- Le zoom optique est désactivé pendant l'enregistrement d'une séquence vidéo. Seul le zoom numérique est disponible. Sélectionnez bien le réglage de zoom optique que vous voulez utiliser avant d'appuyer sur [ ● ] (MOVIE) pour filmer (page 97).

## Zoom numérique

Le zoom numérique agrandit numériquement la partie centrale de la photo affichée. La plage de focales du zoom numérique va de 3X à 12X (avec le zoom optique).

### ▶▶ IMPORTANT ! ◀◀

- Lorsque vous effectuez un zoom numérique, les données de la photo sont manipulées de sorte que le grossissement s'effectue à partir du centre de la photo. A la différence du zoom optique, une photo agrandie avec le zoom numérique apparaît plus grossière que l'originale.

## ■ Prendre une photo avec le zoom numérique

### 1. En mode REC, appuyez sur le côté téléobjectif (⏏) du bouton de zoom.

- L'indicateur de zoom apparaît à l'écran.

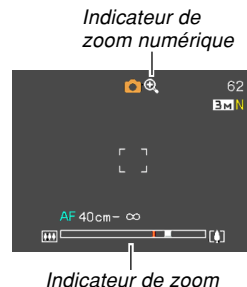

### 2. Lorsque le pointeur du zoom atteint le point de transition entre le zoom optique et le zoom numérique, il s'arrête.

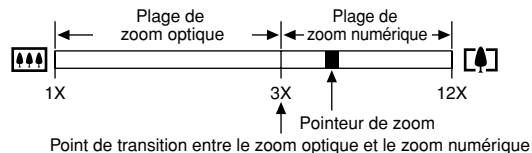

- L'illustration ci-dessus montre l'aspect de l'indicateur de zoom lorsque le zoom numérique est activé (page 59). La plage de zoom numérique n'apparaît pas lorsque le zoom numérique est désactivé.

**3. Relâchez momentanément le bouton de zoom, puis appuyez de nouveau sur le côté téléobjectif (◀) pour faire passer le pointeur dans la plage du zoom numérique.**

- Le pointeur de zoom s'arrête aussi avant de revenir à la plage du zoom optique. Relâchez le bouton de zoom et appuyez sur le côté grand angle (▶) pour changer de focale dans la plage du zoom optique.

**4. Cadrez le sujet, puis appuyez sur le déclencheur.**

## ■ Activer et désactiver le zoom numérique

1. En mode REC, appuyez sur [MENU].
2. Utilisez à [◀] et [▶] pour sélectionner l'onglet "REC".
3. Utilisez [▲] et [▼] pour sélectionner "Zoom numérique", puis appuyez sur [▶].
4. Utilisez [▲] et [▼] pour sélectionner le réglage souhaité, puis appuyez sur [SET].

| Pour:                        | Sélectionnez ce réglage: |
|------------------------------|--------------------------|
| Activer le zoom numérique    | On                       |
| Désactiver le zoom numérique | Off                      |

- Seule la plage de zoom optique est indiquée dans l'indicateur de zoom lorsque le zoom numérique est désactivé.

## Utilisation du flash

Effectuez les opérations suivantes pour sélectionner le mode du flash.

- La portée approximative du flash est indiquée ci-dessous.

Zoom optique grand angle :

Approximativement 0,4 mètre à 2,8 mètres  
(Sensibilité ISO : Auto)

Zoom optique téléobjectif :

Approximativement 0,4 mètre à 1,4 mètres  
(Sensibilité ISO : Auto)

\* Selon le rapport de focale.

### 1. En mode REC, appuyez sur [▼] (📷 ⚡).

- A chaque pression de [▼] (📷 ⚡), les réglages de flash suivants apparaissent sur l'écran.

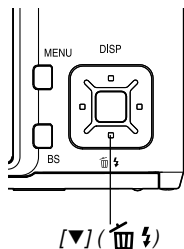

Indicateur de mode de flash

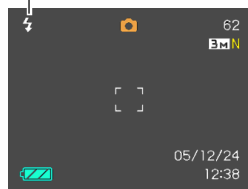



| Pour :  | Sélectionnez le réglage : |
|---|---------------------------|
| Laisser le flash se déclencher automatiquement quand c'est nécessaire (flash automatique)*  |                           |
| Désactiver le flash (flash toujours éteint)   |                           |
| Laisser le flash toujours se déclencher (flash toujours éclairé)  |                           |
| Déclencher un premier éclair avant d'enregistrer au flash pour réduire l'effet des yeux rouges (réduction yeux rouges)<br>Dans ce cas, le flash s'allume automatiquement si nécessaire. |                           |

\* apparaît momentanément puis disparaît, lorsque vous sélectionnez Auto comme mode de flash.

### 2. Appuyez sur le déclencheur pour prendre la photo.

### »» IMPORTANT ! ««

- Le flash de l'appareil photo s'éclaire plusieurs fois lorsque vous prenez une photo. Les premiers éclairs sont utilisés pour obtenir des informations servant aux réglages de l'exposition. Le dernier éclair s'allume au moment de l'enregistrement. Ne bougez pas l'appareil photo tant que l'obturateur ne s'est pas déclenché.
- L'emploi du flash lorsque "Auto" est sélectionné comme sensibilité ISO accroît la sensibilité mais peut faire apparaître du bruit numérique important sur la photo. Ce bruit peut être réduit par un réglage inférieur de la sensibilité ISO. Notez toutefois que ceci a pour effet de réduire la portée du flash (la plage atteinte par la lumière du flash) (page 117).
- Pendant l'enregistrement d'une séquence vidéo, vous pouvez appuyer sur [▼] ( ) pour faire défiler les réglages de flash avant de prendre une photo (page 60).

### ■ Flash activé

Sélectionnez  (Flash activé) comme mode de flash lorsque le sujet est sombre parce qu'il est à contre-jour, si le flash ne s'éclaire pas parce que l'éclairage semble suffisant. Lorsque vous appuyerez sur le déclencheur, le flash s'éclairera et le sujet sera suffisamment éclairé (flash synchro à la lumière du jour).

### ■ A propos de la réduction des yeux rouges

Lorsque vous utilisez le flash pour photographier la nuit ou dans une pièce faiblement éclairée, les personnes photographiées peuvent avoir des yeux rouges sur la photo. Ceci est dû à la réflexion de la lumière du flash sur la rétine de l'œil.

### »» IMPORTANT ! ««

Veillez noter les points suivants lorsque vous utilisez la réduction des yeux rouges.

- Pour que la réduction des yeux rouges fonctionne bien, il faut que les personnes regardent directement l'appareil photo au moment où le pré-flash s'allume. Avant d'appuyer sur le déclencheur et d'activer le pré-flash, demandez aux personnes de regarder l'appareil.
- La réduction des yeux rouges n'agit pas bien si les personnes sont trop loin de l'appareil.

### Etat du flash

En appuyant à demi sur le déclencheur et vérifiant l'écran et le témoin de fonctionnement, vous pouvez savoir quel est l'état actuel du flash.

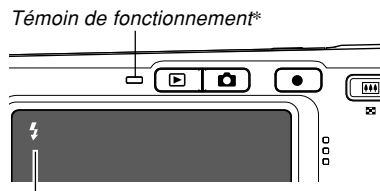

L'indicateur  apparaît aussi sur l'écran lorsque le flash est prêt.

#### \* Témoin de fonctionnement

| Lorsque le témoin de fonctionnement : | Cela signifie que :  |
|---------------------------------------|----------------------|
| Clignote en orange                    | Le flash se recharge |
| Eclairé ou clignotant en vert *1      | Le flash est prêt    |

\*1 Clignote en vert lorsque l'image n'est pas nette dans le mode Autofocus ou Macro.

## Changement du réglage d'intensité du flash

Procédez de la façon suivante pour changer le réglage d'intensité du flash.

1. En mode REC, appuyez sur [MENU].
2. Utilisez [◀] et [▶] pour sélectionner l'onglet "Qualité".
3. Utilisez [▲] et [▼] pour sélectionner "Intensité flash", puis appuyez sur [▶].
4. Utilisez [▲] et [▼] pour sélectionner le réglage souhaité, puis appuyez sur [SET].

| Pour une intensité du flash : | Sélectionnez ce réglage : |
|-------------------------------|---------------------------|
| Plus forte                    | +2                        |
| ↑                             | +1                        |
| Normale                       | 0                         |
| ↓                             | -1                        |
| Plus faible                   | -2                        |

### ►► IMPORTANT ! ◀◀

- L'intensité du flash peut ne pas changer si le sujet est trop loin ou trop près de l'appareil photo.

## Utilisation de l'assistance flash

Lorsque vous photographiez un sujet hors de portée du flash, le sujet peut paraître sombre sur la photo, si la lumière du flash n'a pas pu l'atteindre. Dans ce cas, vous pouvez utiliser l'assistance flash pour rectifier la luminosité du sujet, et obtenir un éclairage suffisant.



*Eclairage d'appoint  
utilisé*



*Eclairage d'appoint  
non utilisé*

1. En mode REC, appuyez sur [MENU].
2. Utilisez [◀] et [▶] pour sélectionner l'onglet "Qualité".
3. Utilisez [▲] et [▼] pour sélectionner "Assistance flash", puis appuyez sur [▶].

### 4. Utilisez [▲] et [▼] pour sélectionner “Auto”, puis appuyez sur [SET].

- La fonction est désactivée lorsque “Off” est sélectionné.

#### ▶▶ IMPORTANT! ◀◀

- Avec certains types de sujets vous n’obtiendrez pas l’éclairage souhaité.
- La correction peut être insuffisante si vous avez changé les réglages suivants pendant la prise de vue.
  - Intensité du flash (page 63)
  - Correction de l’exposition (indice EV) (page 79)
  - Sensibilité ISO (page 117)
  - Contraste (page 121)
- Le bruit numérique peut augmenter sur les photos lorsque l’assistance flash est utilisée.

### ■ Précautions concernant le flash

- Faites attention de ne pas recouvrir le flash avec les doigts lorsque vous tenez l’appareil. Le flash agira moins bien si vous le recouvrez.

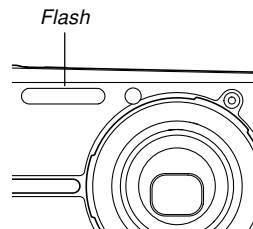

- Vous risquez de ne pas obtenir les résultats escomptés si le sujet est trop rapproché ou trop éloigné lorsque vous utilisez le flash.
- Le flash se charge en l’espace de quelques secondes (8 secondes au maximum), après s’être déclenché. Le temps réel dépend de la capacité de la batterie, de la température et d’autres circonstances.
- Le flash risque de ne pas pouvoir se recharger si la charge de la batterie est trop faible. Dans ce cas, le flash ne s’éclairera pas correctement et vous ne pourrez pas obtenir l’exposition adéquate. Lorsque la batterie de l’appareil photo est faible, rechargez-la dès que possible.





- Lorsque le flash est désactivé (🚫), montez l'appareil photo sur un pied photographique pour prendre des photos dans un lieu sombre. Sous un éclairage sombre et sans flash les photos prises paraissent plus grossières parce qu'elles contiennent du bruit numérique.
- Lorsque vous utilisez la réduction des yeux rouges (👁️), l'intensité du flash s'ajuste automatiquement selon l'exposition. Si le sujet est suffisamment éclairé, le flash ne se déclenchera pas.
- Les photos peuvent avoir des couleurs anormales si le flash est employé avec une autre source de lumière (lumière du jour, lumière fluorescente, etc.).

### Utilisation du retardateur

Vous avez le choix entre deux délais de retardateur et une ouverture de l'obturateur 2 secondes ou 10 secondes après une pression du déclencheur. En outre, il est possible de sélectionner un triple déclenchement du retardateur pour prendre trois photos consécutives.

- 1. En mode REC, appuyez sur [MENU].**
- 2. Utilisez [◀] et [▶] pour sélectionner l'onglet "REC".**
- 3. Utilisez [▲] et [▼] pour sélectionner "Retardateur", puis appuyez sur [▶].**
- 4. Utilisez [▲] et [▼] pour sélectionner le type de retardateur que vous voulez utiliser, puis appuyez sur [SET].**
  - Le retardateur est désactivé si vous sélectionnez "Off" à l'étape 4.

## ENREGISTREMENT DE BASE

| Pour :                             | Sélectionnez le réglage :   |
|------------------------------------|---|
| Spécifier un retard de 10 secondes |  10 secondes |
| Spécifier un retard de 2 secondes  |  2 secondes  |
| Spécifier un triple déclenchement  |  X3          |
| Désactiver le retardateur          | Off   |

- L'indicateur correspondant au type de retardateur spécifié apparaît sur l'écran.
- Lorsque le triple déclenchement est utilisé, l'appareil photo enregistre trois photos en procédant de la façon suivante.

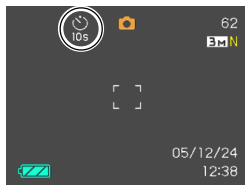

1. L'appareil photo effectue un compte à rebours de 10 secondes et prend la première photo.
2. L'appareil photo se prépare pour l'enregistrement de la deuxième photo. Le temps de préparation dépend des réglages de la "Taille" et de la "Qualité" du type de mémoire utilisé (mémoire de l'appareil photo ou carte) et de l'état du flash (en cours de recharge ou non).
3. Lorsque la préparation est terminée, l'indicateur "1sec" apparaît sur l'écran et une autre photo est prise une seconde plus tard.
4. Les étapes 2 et 3 se répètent pour l'enregistrement de la troisième photo.

## 5. Appuyez sur le déclencheur pour prendre la photo.

- Lorsque vous appuyez sur le déclencheur, l'éclairage d'appoint AF/témoin de retardateur clignote et l'obturateur s'ouvre à la fin du compte à rebours (au bout de 10 secondes ou de 2 secondes environ).
- Vous pouvez interrompre le compte à rebours en appuyant sur le déclencheur pendant que l'éclairage d'appoint AF/témoin de retardateur clignote.

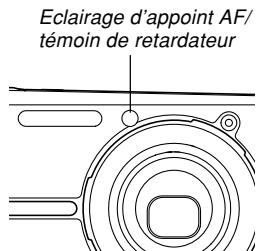

## REMARQUE

- Le réglage de retardateur "2 secondes" est adapté aux prises de vue avec obturation lente, parce qu'il permet d'éviter le flou dû aux bougés de l'appareil photo.
- Vous ne pouvez pas utiliser le retardateur pour prendre une photo pendant l'enregistrement d'une séquence vidéo.
- Les fonctions suivantes ne peuvent pas être utilisées avec le triple retardateur.  
Fonctions d'enregistrement BEST SHOT (Cartes de visite et Documents, Tableau blanc, etc., Vieille Photo), d'enregistrement de séquences vidéo.

## Spécification de la taille de la photo

La “Taille de la photo” indique le format de la photo, c’est-à-dire le nombre de pixels horizontaux multiplié par le nombre de pixels verticaux. Un “pixel” est un des nombreux petits points qui forment une photo. Une photo formée d’un grand nombre de pixels sera plus fine à l’impression, mais la taille de son fichier sera aussi plus grande. Vous pouvez sélectionner une taille de photo plus ou moins grande, selon vos besoins.

- Notez que ce réglage n’est valide que pour les photos.  
Pour le détail sur la taille des images vidéo, voir page 98.

1. En mode REC, appuyez sur [MENU].
2. Utilisez [◀] et [▶] pour sélectionner l’onglet “Qualité”.
3. Utilisez [▲] et [▼] pour sélectionner “Taille”, puis appuyez sur [▶].

## 4. Utilisez [▲] et [▼] pour sélectionner le réglage souhaité, puis appuyez sur [SET].

- Lorsque vous sélectionnez la taille de l’image, la valeur (pixels) et le format d’impression sont indiqués successivement. Le format d’impression est le format optimal pour imprimer une photo de la taille sélectionnée.

| Taille de l’image |                      | Format d’impression  |                                    |
|-------------------|----------------------|--|------------------------------------|
| 6M*               | 2816 × 2112          | Impression A3  | Plus grand<br>↑<br>↓<br>Plus petit |
| 6M<br>(3:2)       | 2816 × 1872<br>(3:2) | Impression A3 (rapport horizontal/vertical 3:2)              |                                    |
| 4M                | 2304 × 1728          | Impression A4  |                                    |
| 3M                | 2048 × 1536          | Impression A4  |                                    |
| 2M                | 1600 × 1200          | Impression 3,5" × 5"   |                                    |
| VGA               | 640 × 480            | E-mail (taille optimale pour joindre une photo à un message) |                                    |

\* “M” signifie “Mega”.

- Les tailles de papier mentionnées sont toutes approximatives lors de l'impression à 200 ppp (points par pouce). Pour imprimer avec une meilleure résolution ou pour imprimer des photos plus grandes, utilisez une meilleure résolution.
- Pour obtenir des photos de la meilleure résolution possible avec cet appareil, il est conseillé d'utiliser la taille d'image maximale pour la prise de vue (6 M). Prenez des photos de plus petite taille si vous devez économiser la mémoire.
- Lorsque "2816 × 1872 (3:2)" est sélectionné comme taille, les photos sont enregistrées en 3:2 (horizontal : vertical), le format optimal pour l'impression sur papier de format 3:2.

### Spécification de la qualité de la photo

La compression de la photo avant la sauvegarde entraîne une détérioration de la qualité de la photo. La perte de qualité est d'autant plus importante que le taux de compression est élevé. Le réglage de qualité de la photo spécifie le taux de compression utilisé lors de la sauvegarde dans la mémoire. Vous pouvez sélectionner le réglage de qualité adapté à vos besoins, soit une photo de qualité soit un fichier léger.

- Notez que ce réglage n'est valide que pour les photos. Pour le détail sur la qualité des images vidéo, voir page 98.

- 1. En mode REC, appuyez sur [MENU].**
- 2. Utilisez [◀] et [▶] pour sélectionner l'onglet "Qualité".**
- 3. Utilisez [▲] et [▼] pour sélectionner "☐ Qualité", puis appuyez sur [▶].**
- 4. Utilisez [▲] et [▼] pour sélectionner le réglage souhaité, puis appuyez sur [SET].**

## ENREGISTREMENT DE BASE

| Pour obtenir:                                   | Sélectionnez ce réglage: |                      |
|---|--------------------------|----------------------|
| Des photos de grande qualité, gros fichier      | Fine                     | Qualité plus grande  |
| Des photos de qualité normale, fichier normal   | Normal                   | ↕                    |
| Des photos de qualité inférieure, petit fichier | Economique               | Qualité moins grande |

### ►► IMPORTANT ! ◀◀

- La taille réelle du fichier dépend du type de photo prise. C'est pourquoi le nombre de photos restantes indiqué sur l'écran peut ne pas être très exact (pages 27, 239).

# AUTRES FONCTIONS D'ENREGISTREMENT

## Sélection du mode de mise au point

Vous pouvez sélectionner un des cinq modes de mise au point suivants : Autofocus, Macro, Panfocus, Infini et Mise au point manuelle.

1. En mode REC, appuyez sur [MENU].
2. Sélectionnez l'onglet "REC" puis sélectionnez "Mise au point" et appuyez sur [▶].
3. Utilisez [▲] et [▼] pour sélectionner le réglage souhaité, puis appuyez sur [SET].

| Pour:  | Sélectionnez ce réglage:           |
|--|------------------------------------|
| La mise au point est automatique               | <b>AF</b> (Autofocus)              |
| Enregistrement d'un gros plan                  | <b>M</b> Macro (gros plan)         |
| Mise au point à une certaine distance du sujet | <b>PF</b> (Panfocus)               |
| Mise au point sur l'infini                     | <b>∞</b> (Infini)                  |
| Enregistrement avec mise au point manuelle     | <b>MF</b> (Mise au point manuelle) |

- La valeur de la correction de l'exposition est indiquée sur l'écran.

Indicateur du mode de mise au point

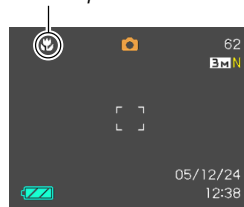

### ►► IMPORTANT ! ◀◀

- La mise au point est fixe pendant l'enregistrement d'un film en mode Autofocus et Macro.
- Vous pouvez personnaliser les touches [◀] et [▶] (page 112) pour changer de mode de mise au point en appuyant dessus pendant l'enregistrement d'une photo ou d'une séquence vidéo.

## Utilisation du mode autofocus

Comme le nom le suggère, l'autofocus effectue automatiquement la mise au point. La mise au point commence quand vous appuyez à demi sur le déclencheur. La plage d'autofocus est la suivante.

Plage : 40 cm à ∞

- Les plages mentionnées changent lorsque le zoom optique est utilisé.

- 1. En mode REC, appuyez sur [MENU].**
- 2. Sélectionnez l'onglet "REC", puis sélectionnez "Mise au point" et appuyez sur [▶].**
- 3. Utilisez [▲] et [▼] pour sélectionner "AF", puis appuyez sur [SET].**
- 4. Cadrez la photo de sorte que le sujet principal soit dans le cadre de mise au point et appuyez à demi sur le déclencheur.**
  - Vous pouvez savoir si la mise au point est correcte en observant le cadre de mise au point et le témoin de fonctionnement.

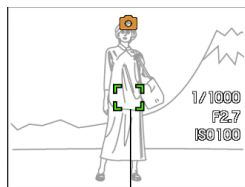

Cadre de mise au point

Témoin de fonctionnement

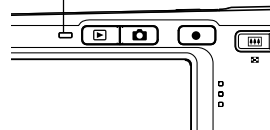

| Lorsque :  | Cela signifie que :                     |
|--|---|
| Le cadre de mise au point est vert<br>Le témoin de fonctionnement est vert   | La mise au point a été effectuée.       |
| Le cadre de mise au point est rouge.<br>Le témoin de fonctionnement clignote | La mise au point n'a pas été effectuée. |

- 5. Appuyez à fond sur le déclencheur pour prendre la photo.**



### »» REMARQUE ««

- Si la mise au point est impossible parce que le sujet est trop rapproché pour la plage de mise au point automatique, l'appareil photo se règle automatiquement sur la plage du mode Macro (page 75).
- Lorsque vous effectuez un zoom optique (page 56) pendant l'enregistrement avec l'autofocus, une valeur apparaît sur l'écran, la distance focale vous est indiquée de la façon suivante.  
Exemple : AF ○○ cm - ∞  
\* ○○ est remplacé par la valeur actuelle de la distance focale.

### »» IMPORTANT ! ««

- Pendant l'enregistrement de séquences vidéo, le mode de mise au point fixe est utilisé au lieu du mode Autofocus.

### ■ Obturation rapide

Si l'obturation rapide est activée, la photo est immédiatement prise avec le panfocus au moment où vous appuyez sur le déclencheur (à fond et sans pause), et il est inutile d'attendre que la mise au point soit effectuée par l'autofocus. Ainsi vous ne perdez pas de temps à faire la mise au point.



1. En mode REC, appuyez sur [MENU].
2. Sélectionnez l'onglet "REC", puis "Obt. rapide" et appuyez sur [▶].
3. Utilisez [▲] et [▼] pour sélectionner le réglage souhaité, puis appuyez sur [SET].

| Pour:                          | Sélectionnez ce réglage: |
|--------------------------------|--------------------------|
| Activer l'obturation rapide    | On                       |
| Désactiver l'obturation rapide | Off                      |

## ■ Spécification de la zone d'autofocus

Vous pouvez procéder de la façon suivante pour changer la zone de mise au point automatique en mode Autofocus ou Macro. Notez que la forme du cadre de mise au point change selon la zone d'autofocus sélectionnée.

1. En mode REC, appuyez sur [MENU].
2. Sur l'onglet "REC", sélectionnez "Zone AF", puis appuyez sur [▶].
3. Utilisez [▲] et [▼] pour sélectionner la zone d'autofocus souhaitée et appuyez sur [SET].

| Pour cette zone d'autofocus :   | Sélectionnez cette option :  |
|---|--|
| Petite plage au centre de l'écran<br>• Ce réglage fonctionne bien avec le verrouillage de la mise au point (page 78).   |  Ponctuelle |
| Sélection automatique de l'endroit où le sujet est le plus près de l'appareil photo comme zone d'autofocus.<br>• Lorsque ce réglage est sélectionné, un grand cadre de mise au point consistant en neuf points de mise au point apparaît d'abord sur l'écran. Si vous appuyez à demi sur le déclencheur, tous les cadres de mise au point qui sont nets aux neuf points de mise au point deviennent verts.<br>• Ce réglage est idéal pour les photos de groupe. |  Multi      |

### • Ponctuelle

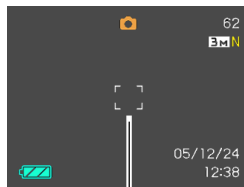

Cadre de mise au point

### • Multi

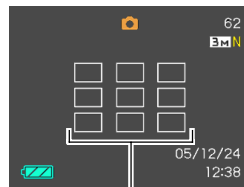

Cadre de mise au point

### Utilisation du mode macro

Utilisez le mode Macro si vous voulez que les gros plans soient bien nets. La plage de focales approximative en mode Macro est la suivante.

Plage : 15 cm à 50 cm

- La plage mentionnée change lorsque le zoom optique est utilisé.

- 1. En mode REC, appuyez sur [MENU].**
- 2. Sélectionnez l'onglet "REC", puis sélectionnez "Mise au point" et appuyez sur [▶].**
- 3. Utilisez [▲] et [▼] pour sélectionner "Macro", puis appuyez sur [SET].**
- 4. Appuyez sur le déclencheur pour prendre la photo.**
  - La mise au point et l'enregistrement la même façon que dans le mode autofocus.

### REMARQUE

- S'il n'est pas possible d'obtenir une photo nette avec le mode Macro parce que le sujet est trop loin, l'appareil photo se réglera automatiquement sur la plage de mise au point du mode Autofocus (page 72).
- Lorsque vous utilisez le zoom optique (page 56) pendant la prise de vue en mode Macro, une valeur apparaît sur l'écran, comme indiqué ci-dessous, pour vous indiquer la plage de mise au point.  
Exemple :  ○○ cm - ○○ cm  
\* ○○ est remplacé par la valeur actuelle de la distance focale.

### IMPORTANT !

- La lumière du flash peut être bloquée et l'ombre de l'objectif peut apparaître sur la photo si vous employez le flash avec le mode Macro.
- Pendant l'enregistrement d'une séquence vidéo, le mode Macro emploie une mise au point fixe optimale pour l'enregistrement dans ce mode.

### Utilisation du panfocus

Il est pratique lorsque l'autofocus ne permet pas d'obtenir une bonne mise au point, ou s'il est trop bruyant et gêne l'enregistrement du son.

1. En mode REC, appuyez sur [MENU].
2. Sélectionnez l'onglet "REC", puis sélectionnez "Mise au point" et appuyez sur [▶].
3. Utilisez [▲] et [▼] pour sélectionner "PF", puis appuyez sur [SET].
4. Appuyez sur le déclencheur pour prendre la photo.

#### »» REMARQUE ««

- Si vous appuyez à demi sur le déclencheur, la distance focale apparaîtra sur l'écran.  
Exemple : ○○ m - ○○ m  
\* ○○ est remplacé par la valeur actuelle de la distance focale.

### Utilisation du mode infini

Dans le mode infini, la mise au point se règle sur l'infini ( $\infty$ ). Utilisez ce mode pour photographier des paysages et des sujets lointains.

1. En mode REC, appuyez sur [MENU].
2. Sélectionnez l'onglet "REC", puis sélectionnez "Mise au point" et appuyez sur [▶].
3. Utilisez [▲] et [▼] pour sélectionner "∞", puis appuyez sur [SET].
4. Appuyez sur le déclencheur pour prendre la photo.

## Utilisation du mode de mise au point manuelle

Dans le mode de mise au point manuelle, vous pouvez régler vous même la netteté de la photo. La plage de mise au point dans le mode de mise au point manuelle est la suivante.

| Focales du zoom optique | Plage de mise au point approximative |
|-------------------------|--------------------------------------|
| 1X                      | 15 cm à infini (∞)                   |
| 3X                      | 40 cm à infini (∞)                   |

- La plage mentionnée change lorsque le zoom optique est utilisé.

- 1. En mode REC, appuyez sur [MENU].**
- 2. Sélectionnez l'onglet "REC", puis sélectionnez "Mise au point" et appuyez sur [▶].**
- 3. Utilisez [▲] et [▼] pour sélectionner "MF", puis appuyez sur [SET].**
  - A ce moment, un cadre indiquant la partie de l'image qui sera utilisée pour la mise au point apparaît sur l'écran.

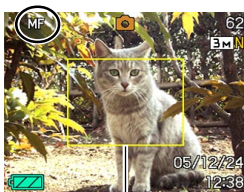

Cadre

- 4. Appuyez sur [SET].**

- 5. Tout en regardant la photo sur l'écran, utilisez [◀] et [▶] pour faire la mise au point.**

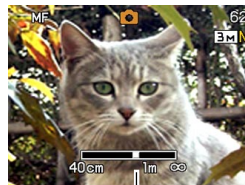

Position de mise au point manuelle

| Pour :              | Il faut :        |
|---------------------|------------------|
| Rapprocher le sujet | Appuyer sur [◀]. |
| Eloigner le sujet   | Appuyer sur [▶]. |

- Lorsque vous appuyez sur [◀] ou [▶], la partie de la photo à l'intérieur du cadre apparaissant à l'étape 1 remplit un moment tout l'écran pour vous aider à faire la mise au point. La photo redevient normale un instant plus tard.
- Si vous ne faites pas la mise au point de l'image agrandie, vous reviendrez automatiquement à l'étape 3. Si le cas se présente et si vous voulez toujours faire la mise au point, appuyez sur [SET] pour afficher de nouveau l'image agrandie.

- 6. Appuyez sur le déclencheur pour prendre la photo.**

### »» REMARQUE ««

- Lorsque vous utilisez le zoom optique (page 56) pendant la prise de vue avec mise au point manuelle, une valeur apparaît sur l'écran, comme indiqué ci-dessous, pour vous indiquer la plage de mise au point.

Exemple : MF ○○ cm - ∞

\* ○○ est remplacé par la valeur actuelle de la distance focale.

## Verrouillage de la mise au point

Le verrouillage de la mise au point est une technique qui peut être utilisée pour qu'un sujet se trouvant hors du cadre de mise au point soit net. La mise au point peut être verrouillée dans les modes Autofocus et Macro (📷).

- 1. En regardant l'écran, cadrez la photo de sorte que le sujet principal soit à l'intérieur du cadre de mise au point, puis appuyez à demi sur le déclencheur.**

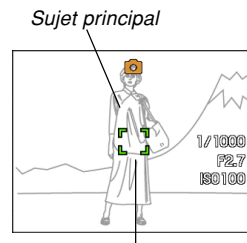

*Cadre de mise au point*

- La mise au point se verrouille sur le sujet se trouvant actuellement dans le cadre.

- 2. Maintenez le déclencheur à demi enfoncé et recadrez la photo comme vous le souhaitez.**



*Sujet principal*

- 3. Lorsque le cadrage est bon, appuyez à fond sur le déclencheur pour prendre la photo.**

- La mise au point et l'enregistrement s'effectuent de la même façon que dans le mode autofocus.

**» REMARQUE «**

- L'exposition se verrouille en même temps que la mise au point.

## Correction de l'exposition (Modification de l'indice EV)

La correction de l'exposition permet de changer le réglage de l'exposition (indice EV) manuellement selon l'éclairage du sujet. Cette fonction permet d'obtenir de meilleurs résultats lorsque le sujet est à contre-jour ou très éclairé, ou encore s'il se trouve devant un fond sombre.

Plage de correction de l'exposition : -2.0 EV à +2.0 EV  
Incréments : 1/3 EV

- 1. En mode REC, appuyez sur [MENU].**

- 2. Sélectionnez l'onglet "Qualité", puis "Modif EV", et appuyez sur [▶].**

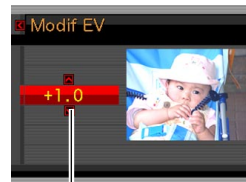

*Indice de correction de l'exposition*

## AUTRES FONCTIONS D'ENREGISTREMENT

### 3. Utilisez [▲] et [▼] pour changer l'indice de correction de l'exposition, puis appuyez sur [SET].

- La valeur affichée est validée au moment où vous appuyez sur [SET].



Indice EV

[▲] : Augmentation de l'indice EV. Un indice élevé est préférable lors de la prise de vue de sujets colorés ou à contre-jour.

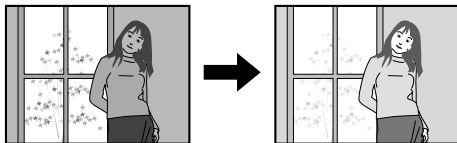

[▼] : Diminution de l'indice EV. Un indice faible est préférable lors de la prise de vue de sujets colorés sombres ou en extérieur par temps clair.

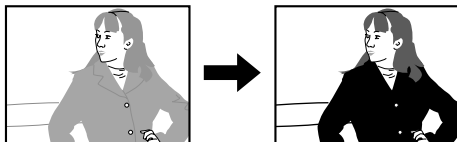

- Pour annuler la correction de l'exposition, réglez l'indice sur 0.0.

### 4. Appuyez sur le déclencheur pour prendre la photo.

#### ►► IMPORTANT ! ◀◀

- Lors de la prise de vue par temps très sombre ou très lumineux, vous n'obtiendrez peut-être pas les résultats souhaités, même en corrigeant l'exposition.

#### ►► REMARQUE ◀◀

- Lorsque vous changez l'indice EV pendant la mesure de la lumière multizones (page 118), le mode de mesure à pondération centrale est automatiquement sélectionné. Lorsque vous revenez à l'indice EV 0.0, le mode de mesure multizones est de nouveau valide.
- Les touches [◀] et [▶] peuvent être personnalisées (page 112) pour corriger l'exposition lorsque vous appuyez dessus en mode REC. Ceci est utile si l'on veut corriger le contre-jour tout en regardant l'histogramme (page 109).



## Réglage de la balance des blancs

Les longueurs d'onde de la lumière émise par les différentes sources lumineuses (lumière du jour, lampe, etc.) peuvent affecter la couleur du sujet photographié. La balance des blancs permet de faire certains réglages pour compenser cette différence et rendre plus naturelles les couleurs d'une photo.

1. En mode REC, appuyez sur [MENU].

2. Sélectionnez l'onglet "Qualité", puis "Balance blancs" et appuyez sur [▶].

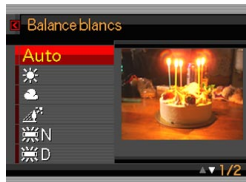

3. Utilisez [▲] et [▼] pour sélectionner le réglage souhaité, puis appuyez sur [SET].

| Pour une prise de vue :  | Sélectionnez le réglage : |
|--|---------------------------|
| Dans des conditions normales   | Auto                      |
| A la lumière du jour en extérieur par temps clair  |                           |
| Lumière du jour en extérieur par temps couvert ou pluvieux, à l'ombre d'un arbre, etc.                   |                           |
| A l'ombre d'un bâtiment ou à un endroit où la température de couleur est élevée                          |                           |
| Sous une lumière blanche ou fluorescente blanche à la lumière du jour (supprime le flou des couleurs)    |                           |
| Sous une lumière fluorescente à la lumière du jour (supprime le flou des couleurs)                       |                           |
| Sous une lumière incandescente   |                           |
| Sous un éclairage exigeant un réglage manuel (Voir "Réglage manuel de la balance des blancs" (page 82).) | Manuelle                  |

### »» REMARQUE ««

- Si "Auto" est sélectionné comme réglage de la balance des blancs, l'appareil photo détermine automatiquement la partie blanche du sujet. Avec certaines couleurs et sous certains éclairages l'appareil photo parvient difficilement à déterminer la partie blanche, et dans ce cas le réglage de la balance des blancs peut être impossible. Si le cas se présente, sélectionnez le réglage à la lumière du jour, nuageux ou un des réglages fixes de la balance des blancs comme éclairage.
- Vous pouvez personnaliser les touches [◀] et [▶] (page 112) pour qu'elles changent le réglage de balance des blancs lorsque vous appuyez dessus en mode REC.
- Si vous avez personnalisé les touches pour le réglage de la balance des blancs et si vous avez activé l'aide d'icône (page 114), sélectionnez "AWB" Auto" pour régler la balance des blancs sur automatique.

## Réglage manuel de la balance des blancs

Il peut être impossible d'obtenir de bons résultats sous un éclairage complexe et dans certaines situations lorsque "Auto" ou un réglage fixe de balance des blancs est sélectionné. La balance des blancs manuelle permet alors de configurer l'appareil photo pour une source de lumière et des conditions de prise de vue précises.

Le réglage manuel de la balance des blancs doit être effectué dans la situation où la photo sera prise. Avant de commencer préparez une feuille de papier blanc.

1. En mode REC, appuyez sur [MENU].
2. Sélectionnez l'onglet "Qualité", puis "Balance blancs", et appuyez sur [▶].

### 3. Utilisez [▲] et [▼] pour sélectionner "Manuelle".

- Le dernier objet utilisé pour ajuster manuellement la balance apparaît sur l'écran. Si vous voulez utiliser des réglages de balance de blancs spécifiés antérieurement, omettez l'étape 4 et effectuez l'étape 5.

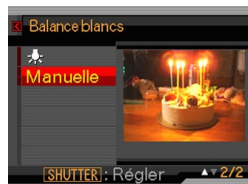

### 4. Dirigez l'appareil vers du papier blanc ou un objet similaire sous l'éclairage qui sera utilisé, puis appuyez sur le déclencheur.

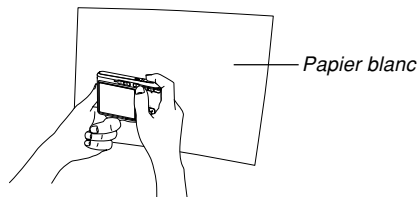

- Le réglage de la balance des blancs commence. Le message "Terminé" apparaît sur l'écran lorsque le réglage a été effectué.

### 5. Appuyez sur [SET].

- Le réglage de balance des blancs est validé et l'appareil revient au mode d'enregistrement sélectionné.

### REMARQUE

- Le réglage de balance des blancs effectué reste valide tant que vous ne le changez pas et n'éteignez pas l'appareil photo.

### Enregistrement de photos consécutives (Mode d'obturation en continu)

Vous pouvez régler l'appareil photo pour prendre une photo chaque fois que vous appuyez sur le déclencheur ou pour enregistrer des photos consécutives tant que vous maintenez le déclencheur enfoncé (et que l'espace disponible dans la mémoire est suffisant).

- 1. En mode REC, appuyez sur [MENU].**
- 2. Sélectionnez l'onglet "REC", puis sélectionnez "Continu" et appuyez sur [▶].**
- 3. Utilisez [▲] et [▼] pour sélectionner "On", puis appuyez sur [SET].**
  - "📷" apparaît sur l'écran.
  - Si "Off" est sélectionné, une seule photo sera enregistrée à chaque pression.
- 4. Appuyez sur le déclencheur pour prendre les photos.**
  - Des photos sont prises tant que le déclencheur est maintenu enfoncé. Relâchez le déclencheur pour arrêter la prise de vue.

### ▶▶ IMPORTANT ! ◀◀

- La vitesse d'enregistrement des photos en continu dépend de la carte mémoire insérée dans l'appareil photo. Si vous enregistrez les photos dans la mémoire de l'appareil photo, l'enregistrement sera un peu plus lent.
- A l'extinction de l'appareil photo le mode d'obturation en continu se désactive automatiquement.

## Mode BEST SHOT pour photos et séquences vidéo

En sélectionnant un des modèles BEST SHOT, vous obtiendrez les réglages appropriés pour l'enregistrement du même type de photos.

### ■ Exemple de modèles

- Portrait



- Scène



- Scène de nuit



- Scène de nuit Portrait



## 1. En mode REC, appuyez sur [BS] (BEST SHOT).

- Vous accédez au mode BEST SHOT et les 12 scènes BEST SHOT apparaissent.
- Il y a quatre types de modèles : les modèles pour photos et séquences vidéo, les modèles pour photos seulement, les modèles pour séquences vidéo seulement et les modèles pour l'enregistrement de la voix.
- Les modèles sont alignés dans l'ordre, à partir du coin supérieur gauche.

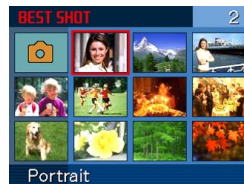

## 2. Utilisez [▲], [▼], [◀] et [▶] pour sélectionner le modèle souhaité, puis appuyez sur [SET].

- Utilisez [▲], [▼], [◀] et [▶] pour déplacer le cadre de sélection sur l'écran. Lorsque vous arrivez au premier ou au dernier modèle, les 12 modèles précédents ou suivants s'affichent sur l'écran si vous continuez à les faire défiler.
- Lorsque vous appuyez sur [MENU], le cadre de sélection se positionne sur le premier modèle ("Auto").
- Si vous voulez vérifier quelle scène est actuellement sélectionnée, ou si vous voulez changer de scène, appuyez sur [BS].

- Lorsque le modèle "Auto" est sélectionné, le type d'enregistrement photos automatique est opérant ("📷" s'affiche) (page 51).

### 3. Pour enregistrer une photo, appuyez sur le déclencheur.

**Pour enregistrer une séquence vidéo, appuyez sur [ ● ] (MOVIE).**

- Pour arrêter l'enregistrement, appuyez une nouvelle fois sur [ ● ] (MOVIE).

### ▶▶ IMPORTANT ! ◀◀

- Les modèles BEST SHOT n'ont pas été enregistrés avec cet appareil photo. Ce sont des exemples seulement.
- L'enregistrement de séquence vidéo n'est pas compatible avec les modèles "Cartes de visite et documents", "Tableau blanc, etc.". Il n'est pas possible de prendre de photos avec les modèles "séquence courte" et "séquence rétro". L'enregistrement de séquences vidéo et de photos n'est pas possible avec le modèle "Enregistrement de la voix".
- Avec certains modèles, vous ne pourrez peut-être pas enregistrer de photo ou de séquence vidéo.
- En raison des conditions de prise de vue et d'autres facteurs les photos prises avec un modèle BEST SHOT peuvent ne pas produire les résultats escomptés.
- Vous pouvez changer les réglages de l'appareil photo obtenus lors de la sélection d'un modèle BEST SHOT. Notez toutefois que les réglages BEST SHOT par défaut sont rétablis lorsque vous sélectionnez un autre modèle BEST SHOT ou éteignez l'appareil photo. Pour réutiliser plus tard les réglages effectués, sauvegardez-les comme réglages BEST SHOT personnalisés.

- Lors de la prise de vues nocturnes, de feux d'artifice ou d'autres photos à des vitesses d'obturation lentes, le bruit numérique est automatiquement réduit. C'est pourquoi il faut plus de temps pour enregistrer les photos. Ne touchez aucun bouton tant que l'enregistrement n'est pas terminé.
- Lors de la photographie d'une scène nocturne, de feux d'artifices ou avec une vitesse d'obturation lente, utilisez un pied photographique pour éviter les bougés de l'appareil photo.

### »» REMARQUE ««

- Le guide et le modèle BEST SHOT sélectionné apparaissent à l'écran pendant deux secondes environ si l'appareil photo est dans le mode BEST SHOT lorsque vous l'allumez.

## Affichage d'un modèle particulier

Vous pouvez afficher des modèles BEST SHOT particuliers de la façon suivante pour voir les explications concernant les réglages de chacun d'eux.

### 1. En mode REC, appuyez sur [BS] (BEST SHOT).

### 2. Appuyez sur le bouton de zoom.

- Le modèle sélectionné sur l'écran des 12 scènes apparaît.
- Pour revenir à l'écran des 12 scènes, appuyez de nouveau sur le bouton de zoom.



### 3. Utilisez [◀] et [▶] pour sélectionner le modèle souhaité, puis appuyez sur [SET].

- Lorsque vous appuyez sur [MENU], le cadre de sélection se positionne sur le premier modèle ("Auto").

### 4. Appuyez sur le déclencheur pour prendre la photo.

## Créer des modèles BEST SHOT personnalisés

Vous pouvez sauvegarder les réglages d'une photo ou d'une séquence vidéo enregistrée comme modèle BEST SHOT de la façon suivante. Vous pourrez ensuite les réutiliser lorsque vous en aurez besoin.

1. En mode REC, appuyez sur [BS] (BEST SHOT).
2. Utilisez [▲], [▼], [◀] et [▶] pour sélectionner "Enregist modèle perso", puis appuyez sur [SET].
3. Utilisez [◀] et [▶] pour afficher les photos ou séquences vidéo dont les réglages doivent être enregistrés sous forme de modèles BEST SHOT.



## 4. Utilisez [▲] et [▼] pour sélectionner "Sauvegarder", puis appuyez sur [SET].

- Les réglages sont enregistrés. Vous pouvez maintenant procéder comme indiqué à la page 85 pour sélectionner vos propres réglages.

### ▶▶ IMPORTANT ! ◀◀

- Les modèles BEST SHOT personnalisés se trouvent à la suite des modèles programmés.
- Les configurations de photos sont enregistrées à partir de photos et les configurations de séquences vidéo sont enregistrées à partir de séquences vidéo. Une configuration de photo ne peut être utilisée que pour l'enregistrement de photos et une configuration de séquence vidéo ne peut être utilisée que pour l'enregistrement de séquences vidéo.
- Lorsque vous sélectionnez un modèle de photo personnalisé, l'indicateur "SU" apparaît dans le coin supérieur droit de l'écran avec un nombre indiquant le numéro de modèle. Lorsque vous sélectionnez un modèle de séquence vidéo personnalisé, l'indicateur "MU" apparaît dans le coin supérieur droit de l'écran avec un nombre indiquant le numéro de modèle.
- Lorsque vous formatez la mémoire de l'appareil photo (page 167), tous les réglages personnalisés de modèles BEST SHOT sont effacés.



### »» REMARQUE ««

- Un modèle Photo comprend les réglages suivants : mode de mise au point, indice EV, mode de balance des blancs, mode de flash, sensibilité ISO, mesure de la lumière, intensité du flash, assistance flash, filtre, netteté, saturation et contraste.  
Les réglages inclus dans une configuration de séquence vidéo sont les suivants : le mode de mise au point, l'indice EV, le mode de balance des blancs, le filtre, la netteté, la saturation et le contraste.
- Notez que les photos et séquences vidéo prises par cet appareil photo peuvent être utilisées pour créer des modèles BEST SHOT personnalisés.
- La mémoire de l'appareil photo peut contenir en tout 999 modèles BEST SHOT personnalisés.
- Vous pouvez vérifier les réglages actuels d'un modèle en affichant les différents paramètres du menu.
- Les modèles de photos BEST SHOT personnalisés sont enregistrés dans la mémoire de l'appareil photo à l'intérieur d'un dossier intitulé "SCENE". Les modèles de séquences vidéo BEST SHOT personnalisés sont enregistrés dans la mémoire de l'appareil photo à l'intérieur d'un dossier intitulé "MSCENE". Les fichiers sont automatiquement désignés par des noms de type "US600nnn.JPE", nnn représentant une valeur allant de 000 à 999.

## Supprimer un modèle BEST SHOT personnalisé

1. En mode REC, appuyez sur [BS] (BEST SHOT).
2. Appuyez sur le bouton de zoom pour passer de l'écran à 12 scènes au modèle de scène.
3. Utilisez [◀] et [▶] pour afficher le modèle personnalisé que vous voulez supprimer.
4. Appuyez sur [▼] () pour supprimer le modèle personnalisé.
5. Utilisez [▲] et [▼] pour sélectionner "Supprimer".
6. Appuyez sur [SET] pour supprimer le fichier.
7. Sélectionnez une autre scène, puis appuyez sur [SET].
  - L'appareil revient à l'état d'enregistrement.

### Réduction des effets du bougé de la main et du mouvement du sujet

Vous pouvez réduire les effets du bougé de la main et du mouvement du sujet, qui ont tendance à se produire lors de la prise de vue d'un sujet éloigné en position téléobjectif ou d'un sujet en mouvement, ou bien encore lors de la prise de vue sous un éclairage faible.

- Vous pouvez aussi utiliser l'antibougé pour réduire les effets du mouvement de la main seulement pendant l'enregistrement d'une séquence vidéo. Les effets du mouvement du sujet ne sont pas limités (page 97).

#### 1. Effectuez une des procédures suivantes pour activer l'antibougé.

##### Utilisation du mode BEST SHOT

1. En mode REC, appuyez sur [BS] (BEST SHOT).
2. Utilisez [▲], [▼], [◀] et [▶] pour sélectionner le modèle "Antibougé" et appuyez sur [SET].

##### Utilisation de l'écran de menu

1. En mode REC, appuyez sur [MENU].
2. Sélectionnez l'onglet "REC", puis sélectionnez "Antibougé" et appuyez sur [▶].

3. Utilisez [▲] et [▼] pour sélectionner "Auto", puis appuyez sur [SET].

-  (Indicateur antibougé) s'affiche sur l'écran lorsque l'antibougé est activé.

#### 2. Appuyez sur le déclencheur pour enregistrer l'image.

##### ►► IMPORTANT ! ◀◀

- L'antibougé se désactive automatiquement si un autre réglage que "Auto" est sélectionné comme sensibilité ISO. Si vous voulez que l'antibougé soit opérationnel lorsque vous l'activez, réglez la sensibilité ISO sur "Auto" (page 117).
- Lors de la prise de vue avec antibougé l'image peut paraître un peu plus grossière et la résolution de l'image peut se dégrader légèrement.
- La fonction antibougé ne parviendra pas dans tous les cas à supprimer les effets du bougé ou du mouvement du sujet.
- La fonction antibougé peut ne pas fonctionner si vous utilisez une vitesse d'obturation très lente. Dans ce cas, utilisez un trépied pour stabiliser l'appareil photo.
- Bien que  (Antibougé) apparaisse sur l'écran lorsque "Flash auto" ou "Flash activé" est sélectionné comme réglage de flash, l'antibougé est désactivé.

### Prise de vue avec une très haute sensibilité

La prise de vue à haute sensibilité permet d'obtenir des photos lumineuses sans le flash, même si l'éclairage est insuffisant pour une exposition normale.

- 1. En mode REC, appuyez sur [BS] (BEST SHOT).**
- 2. Utilisez [▲], [▼], [◀] et [▶] pour sélectionner le modèle "Haute sensibilité", puis appuyez sur [SET].**
- 3. Appuyez sur le déclencheur pour enregistrer l'image.**

### ►► IMPORTANT ! ◀◀

- La haute sensibilité se désactive automatiquement si un autre réglage que "Auto" est sélectionné comme sensibilité ISO. Si vous voulez que la haute sensibilité soit opérationnelle lorsque vous l'activez, réglez la sensibilité ISO sur "Auto" (page 117).
- Lors de la prise de vue avec une haute sensibilité l'image peut paraître un peu plus grossière et la résolution de l'image peut se dégrader légèrement.
- Il ne sera pas possible d'obtenir un niveau de luminosité suffisant si l'éclairage est très sombre.
- Lors de la prise de vue à des vitesses d'obturation très faibles, utilisez un trépied pour éviter les effets du bougé de la main.
- Lorsque "Flash auto" ou "Flash activé" est sélectionné comme réglage de flash, la haute sensibilité est désactivée.

### Enregistrement de photos de cartes de visite et de documents (Business Shot)

Lorsque vous photographiez une carte de visite, un document, un tableau blanc ou un objet similaire de biais, le sujet peut paraître déformé sur la photo. La prise de vue professionnelle corrige automatiquement la forme d'objets rectangulaires pour qu'ils semblent pris exactement de face.

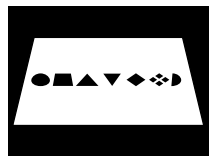

Avant la correction de la distorsion

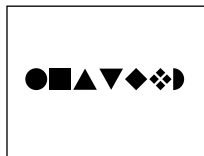

Après la correction de la distorsion

### ■ Exemples de configurations

- Cartes de visite et documents
- Tableau blanc, etc.



## Avant l'enregistrement de Prises de vues professionnelles

- Avant de prendre la photo, effectuez bien le cadrage de sorte que tout ce que vous voulez enregistrer apparaisse bien sur l'écran.
- Le contour du sujet doit ressortir du fond pour que la forme puisse être détectée.

### »» REMARQUE ««

- Si l'appareil photo n'est pas perpendiculaire à la carte de visite ou au document, la forme de la carte de visite ou du document paraîtra déformée. La correction de la distorsion trapézoïdale permet de faire apparaître le sujet normal même s'il est photographié de biais.

## Utilisation des photos professionnelles

1. En mode REC, appuyez sur [BS] (BEST SHOT).
2. Utilisez [▲], [▼], [◀] et [▶] pour sélectionner le type de prise de vue professionnelle souhaitée, puis appuyez sur [SET].
3. Appuyez sur le déclencheur pour prendre la photo.
  - Un écran de confirmation s'affiche et l'image originale enregistrée est sauvegardée. Un message d'erreur apparaît (page 237) si l'appareil photo ne parvient pas à trouver le modèle de correction adéquat.
4. Utilisez [◀] et [▶] pour sélectionner l'objet que vous voulez corriger.

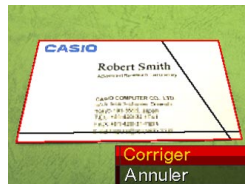

### 5. Utilisez [▲] et [▼] pour sélectionner "Corriger", puis appuyez sur [SET].

- Si vous sélectionnez "Annuler" au lieu de "Corriger", l'image sera enregistrée telle qu'elle est sans être corrigée.

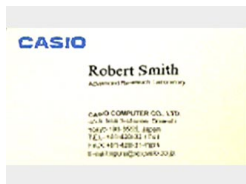

### ▶▶ IMPORTANT ! ◀◀

- Le zoom numérique est désactivé pendant la prise de vue professionnelle. Vous pouvez toutefois utiliser le zoom optique.
- L'appareil photo ne peut pas reconnaître le sujet dans les cas suivants.
  - Une partie du sujet est hors de l'écran.
  - Le sujet est de la même couleur que le fond sur lequel il se trouve.
- La taille d'image maximale pour la prise de vue professionnelle est 1600 × 1200 pixels, même si l'appareil photo est capable de prendre des photos de plus grande taille. Si une taille inférieure à 1600 × 1200 pixels est sélectionnée, les images seront enregistrées à la taille spécifiée.

## Amélioration d'une vieille photographie

Vous pouvez rehausser la couleur de vos vieilles photos grâce à la technologie des appareils photo numériques.

### Avant d'essayer d'améliorer une vieille photo

- Assurez-vous que la photo que vous essayez d'améliorer se trouve entièrement dans l'écran.
- Assurez-vous que le sujet est contre un fond qui le fait bien ressortir, et qu'il remplit l'écran au maximum.
- Assurez-vous que la lumière ne se refléchet pas sur la surface de la photo originale.
- Si la vieille photo est dans le sens vertical (portrait), cadrez-la sur l'appareil photo dans le sens horizontal (paysage).

### »» REMARQUE ««

- Si l'appareil photo est de biais par rapport à l'ancienne photo, un côté de l'image enregistrée peut sembler plus long que l'autre côté. C'est ce qu'on appelle la "distorsion trapézoïdale". Celle-ci est due à la différence de distance entre l'objectif de l'appareil photo et chaque bord de la photo. Le bord de la photo le plus proche de l'appareil photo semble plus long et le bord le plus éloigné de l'appareil photo semble plus court. La correction de la distorsion trapézoïdale rectifie ce problème pour que la photographie paraisse normale même si vous la prenez de biais.

## Pour restaurer une vieille photo

1. En mode REC, appuyez sur [BS] (BEST SHOT).
2. Utilisez [▲], [▼], [◀] et [▶] pour sélectionner "Vieille photo", puis appuyez sur [SET].
3. Appuyez sur le déclencheur pour prendre la photo.

- Un écran de confirmation du contour de la photo apparaît et la photo originale enregistrée est sauvegardée. Un message d'erreur apparaît (page 237), sans écran de confirmation de contour si l'appareil photo est incapable de repérer le contour de la photo.



4. Utilisez [◀] et [▶] pour sélectionner le contour que vous voulez corriger.

5. Utilisez [▲] et [▼] pour sélectionner "Retouche" et appuyez sur [SET].

- Un cadre de retouche apparaît sur l'écran.
- Si vous ne voulez pas retoucher la photo, sélectionnez "Annuler" pour enregistrer la photo.



6. Utilisez le bouton de zoom pour agrandir ou réduire le cadre de retouche.

7. Utilisez [▲], [▼], [◀] et [▶] pour positionner le cadre de retouche à l'endroit souhaité, puis appuyez sur [SET].

- L'appareil photo améliore les couleurs automatiquement et sauvegarde la photo.
- Si vous ne voulez pas de bord autour de la photo, positionnez le cadre de retouche légèrement à l'intérieur du pourtour de la photo affichée.
- Pour annuler la retouche n'importe quand et sauvegarder la photo telle quelle, appuyez sur [MENU].



### ►► IMPORTANT ! ◀◀

- Le zoom numérique est désactivé lors de l'enregistrement d'une vieille photo. Vous pouvez toutefois utiliser le zoom optique.
- L'appareil photo ne peut pas reconnaître une vieille photo dans les cas suivants.
  - Une partie de la photo est hors de l'écran
  - La vieille photo est de la même couleur que le fond sur lequel elle se trouve
- La taille maximale lors de l'enregistrement d'une vieille photo est de 1600 × 1200 pixels, même si l'appareil photo peut prendre des photos de plus grande taille. Si l'appareil photo est réglé pour prendre des photos inférieures à 1600 × 1200 pixels, les photos auront la taille spécifiée.
- Dans certains cas, les couleurs améliorées ne produiront pas l'effet escompté.

### Enregistrement d'une séquence vidéo

Vous pouvez enregistrer des séquences vidéo avec une image à haute résolution et du son. La longueur de la séquence est limitée par la capacité de la mémoire. La résolution, sélectionnée selon la situation, et les diverses fonctions d'enregistrement de séquences vidéo offrent de nombreuses possibilités de prise de vue.

- Format de fichier: Format MPEG-4 AVI
- Longueur maximale des séquences:  
La longueur de chaque séquence n'est limitée que par la capacité de la mémoire.
- Taille approximative du fichier (1 minute de séquence vidéo) :
  - 28,4 Mo (Réglage de qualité : HQ)
  - 14,9 Mo (Réglage de qualité : Normal)
  - 5,3 Mo (Réglage de qualité : LP)
- Fonctions d'enregistrement de séquences vidéo
  - Séquence vidéo  
Utilisez cette fonction pour les prises de vue normales (page 99).
  - Séquence courte  
A chaque pression de [ ● ] (MOVIE) une courte séquence commençant juste avant l'activation de [ ● ] (MOVIE) et se terminant après l'activation de [ ● ] (MOVIE) (page 100) est enregistrée.

- Séquence rétro  
Cette fonction utilise une mémoire de 5 secondes continuellement mise à jour. Lorsque vous appuyez sur [ ● ] (MOVIE), l'enregistrement commence par les cinq secondes précédant l'activation de [ ● ] (MOVIE). Utilisez cette fonction si vous ne voulez pas manquer une scène très rapide (page 102).
- Mode BEST SHOT  
Ce mode est pour les modèles BEST SHOT autres que les séquences courtes et les séquences rétro. Il suffit de sélectionner un modèle pour configurer l'appareil photo pour le même type de scène. Sélectionnez une scène parmi les scènes BEST SHOT pré-réglées pour que l'appareil photo se règle de lui-même sur cette scène (page 85).

### »» REMARQUE ««

- Vous pouvez regarder ces fichiers sur votre ordinateur avec Windows Media Player 9.
- En installant CASIO AVI Importer component sur votre Macintosh vous pourrez utiliser QuickTime pour la lecture des séquences vidéo enregistrées avec l'appareil photo (page 222).

## Spécification de la qualité de l'image des séquences vidéo

Le degré de compression des images avant leur sauvegarde est déterminé par le réglage de qualité. La qualité des images s'exprime en pixels. Un "pixel" est un des nombreux petits points qui forment l'image. Lors de la lecture de la séquence, la qualité de l'image est d'autant plus élevée et l'image plus détaillée qu'elle contient un plus grand nombre de pixels (sa taille est plus grande). Avant d'enregistrer une séquence, sélectionnez la qualité d'image souhaitée.

1. En mode REC, appuyez sur [MENU].
2. Utilisez [◀] et [▶] pour sélectionner l'onglet "Qualité".
3. Utilisez [▲] et [▼] pour sélectionner "  Qualité", puis appuyez sur [▶].
4. Utilisez [▲] et [▼] pour sélectionner le réglage souhaité, puis appuyez sur [SET].

| Réglage        |                              | Débit approximatif       | Vitesse des images    |
|----------------|------------------------------|--------------------------|-----------------------|
| Haute qualité  | HQ<br>(640 × 480 pixels)     | 4,0 mégabits par seconde | 30 images par seconde |
| ↕              | Normal<br>(640 × 480 pixels) | 2,1 mégabits par seconde | 30 images par seconde |
| Faible qualité | LP<br>(320 × 240 pixels)     | 745 kilobits par seconde | 15 images par seconde |

## Enregistrement d'une séquence vidéo

**1. En mode REC, dirigez l'appareil photo vers le sujet.**

**2. Appuyez sur [ ● ] (MOVIE).**

- L'enregistrement de la séquence vidéo commence.
- L'enregistrement de la séquence commence, ce qui est indiqué par "REC" sur l'écran.
- L'enregistrement de la séquence vidéo se poursuit tant que la mémoire n'est pas pleine.

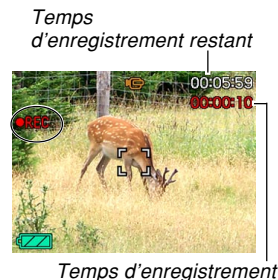

**3. Pour arrêter l'enregistrement, appuyez une nouvelle fois sur [ ● ] (MOVIE).**

- Lorsque l'enregistrement de la séquence vidéo est terminé, le fichier est sauvegardé dans la mémoire de fichiers.

## Enregistrement d'une courte séquence

Une séquence de la longueur spécifiée est enregistrée à chaque pression de [●] (MOVIE).

Cette courte séquence consiste en deux parties, comme indiqué sur l'illustration.

- Si une section antérieure et une section postérieure de 4 secondes sont spécifiées

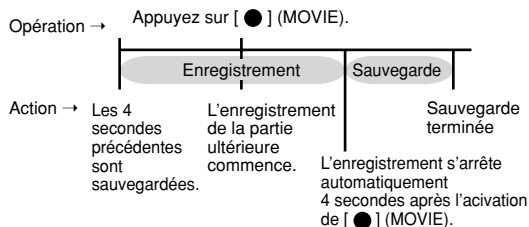

Vous pouvez spécifier une longueur différente pour la partie passée et la partie future. La longueur d'une séquence courte peut être au minimum de deux secondes et au maximum de huit secondes. Vous pouvez capturer des images d'une séquence courte avec la fonction MOTION PRINT (page 134).

## ■ Enregistrer une séquence vidéo courte

1. En mode REC, appuyez sur [BS] (BEST SHOT).
2. Utilisez [▲], [▼], [◀] et [▶] pour sélectionner le modèle "Séquence courte", puis appuyez sur [SET].
  - Lorsque le modèle "Séquence courte" est sélectionné, "☑" apparaît sur l'écran.
3. Appuyez sur [SET].

## AUTRES FONCTIONS D'ENREGISTREMENT

4. Utilisez [▲] et [▼] pour spécifier la longueur de la partie passée (la partie précédant l'activation de [●] (MOVIE)), puis appuyez sur [▶].

- Les heures peuvent être spécifiées par unités d'une seconde.
- La longueur totale d'une séquence courte (section passée et section future) doit être au moins de deux secondes et au plus de huit secondes.
- Vous pouvez spécifier 0 seconde pour la section passée ou pour la section future.
- La longueur de la section passée peut-être de zéro à cinq secondes.

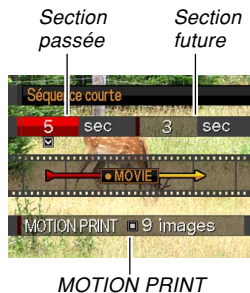

5. Utilisez [▲] et [▼] pour spécifier la longueur de la partie future (la partie suivant l'activation de [●] (MOVIE)), puis appuyez sur [▶].

6. Utilisez [▲] et [▼] pour sélectionner le format souhaité pour l'impression des images, puis appuyez sur [SET].

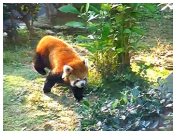
| Pour :   | Sélectionnez ce réglage :   |
|--|---|
| Sauvegarder l'image capturée au moment où vous appuyez sur [●] (MOVIE) pour commencer à enregistrer une séquence vidéo courte et l'afficher au-dessus de huit images | <br>9 images |
| Sauvegarder l'image capturée au moment où vous appuyez sur [●] (MOVIE) pour enregistrer la séquence vidéo courte   | <br>1 image  |
| Désactiver la fonction MOTION PRINT (aucune photo enregistrée)   | Off   |

## 7. Orientez l'appareil photo vers le sujet, puis appuyez sur [ ● ] (MOVIE).

- Une séquence vidéo de la longueur spécifiée aux étapes 3 et 4 est enregistrée. L'enregistrement s'arrête de lui-même.
- Pour arrêter l'enregistrement en cours, appuyez une nouvelle fois sur [ ● ] (MOVIE).

### »» IMPORTANT ! ««

- Notez que les données d'une séquence courte sont continuellement enregistrées et sauvegardées dans une mémoire tampon avant que vous appuyiez sur [ ● ] (MOVIE). Veillez à ne pas bouger l'appareil photo et à bien le diriger quelques secondes vers le sujet avant d'appuyer sur [ ● ] (MOVIE) pour enregistrer.
- Lorsque l'enregistrement de la partie future de la séquence vidéo courte commence, un compte à rebours apparaît sur l'écran. L'enregistrement continue jusqu'à la fin du compte à rebours.

## Enregistrement d'une séquence vidéo passée

La fonction "Séquence rétro" utilise une mémoire de 5 secondes qui se renouvelle continuellement. Lorsque vous appuyez sur [ ● ] (MOVIE), l'enregistrement commence par les cinq secondes précédant l'activation de [ ● ] (MOVIE). Utilisez cette fonction si vous ne voulez pas manquer les premières images d'une scène très rapide.

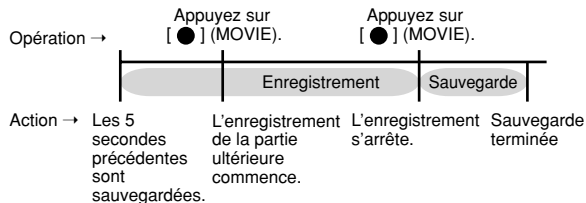

### 1. En mode REC, appuyez sur [BS] (BEST SHOT).

### 2. Utilisez [▲], [▼], [◀] et [▶] pour sélectionner le modèle "Séquence rétro", puis appuyez sur [SET].

- Lorsque le modèle "Séquence rétro" est sélectionné, "📺" apparaît sur l'écran.

### 3. Orientez l'appareil photo vers le sujet, puis appuyez sur [ ● ] (MOVIE).

- Tout ce qui était devant l'appareil photo les cinq dernières secondes est enregistré et continue d'être enregistré au moment où vous appuyez sur [ ● ] (MOVIE). L'enregistrement peut continuer tant que la capacité de la mémoire le permet.

### 4. Pour arrêter l'enregistrement, appuyez une nouvelle fois sur [ ● ] (MOVIE).

#### ►► IMPORTANT ! ◀◀



- Notez que les données d'une Séquence rétro sont continuellement enregistrées et sauvegardées dans une mémoire tampon avant que vous appuyiez sur [ ● ] (MOVIE). Veillez à ne pas bouger l'appareil photo et à bien le diriger quelques secondes vers le sujet avant d'appuyer sur [ ● ] (MOVIE) pour enregistrer.

### ■ Précautions concernant l'enregistrement de séquences vidéo

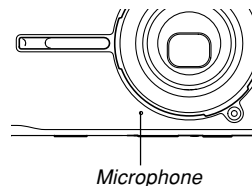
- Le son peut aussi être enregistré avec cet appareil photo. Veuillez noter les points suivants lorsque vous enregistrez une séquence vidéo.
  - Ne recouvrez pas le microphone avec les doigts.
  - Vous n'obtiendrez pas de bons résultats si l'appareil est trop loin du sujet.
  - Le son peut être parasité par le bruit des boutons, si vous les touchez pendant l'enregistrement du son.
  - Le son de la séquence est enregistré en mono.
- Une bande verticale peut apparaître sur l'image affichée si elle contient une partie très lumineuse. Ce phénomène, typique de la technologie CCD est connu sous le nom de "traînée verticale" et ne provient pas d'une défectuosité de l'appareil photo. La traînée verticale n'est pas enregistrée dans le cas d'une photo mais elle est enregistrée dans le cas d'une séquence vidéo.



## AUTRES FONCTIONS D'ENREGISTREMENT

- La capacité d'enregistrement dans la mémoire de l'appareil photo est très petite s'il s'agit de séquences vidéo. Il est conseillé d'utiliser une carte mémoire (page 169) pour l'enregistrement de séquences vidéo.
- Certains types de cartes mémoire mettent plus de temps à enregistrer les données ce qui entraîne une perte d'images.  et  clignotent sur l'écran pendant l'enregistrement lorsqu'une image a été perdue. L'emploi d'une carte mémoire SD ayant une vitesse de transfert maximale d'au moins 10 Mo est recommandé.
- Le zoom optique est désactivé pendant l'enregistrement d'une séquence vidéo. Seul le zoom numérique est disponible. Sélectionnez bien le réglage de zoom optique que vous voulez utiliser avant d'appuyer sur [ ● ] (MOVIE) pour enregistrer la séquence vidéo (page 56).
- Vous pouvez utiliser l'antibougé pour réduire les effets du mouvement de la main pendant l'enregistrement d'une séquence vidéo. Voir "Réduction des effets du bougé de la main et du mouvement du sujet" (page 90) pour le détail.
- Lorsque l'antibougé est activé, les images vidéo semblent agrandies d'environ 10%.
- Les effets du mouvement de l'appareil photo sont nettement visibles lors de la prise de vue de gros plans ou à un rapport de focale élevé. C'est pourquoi il est conseillé d'utiliser un pied photographique dans ces deux cas.
- Les images peuvent ne pas être très nettes, si le sujet est hors de la distance focale de l'appareil photo.
- La mise au point est fixe dans le mode Autofocus et le mode Macro.
- L'enregistrement de séquences vidéo n'est pas possible lorsque l'un des modèles BEST SHOT suivants est utilisé (page 85).  
Cartes de visite et Documents, Tableau blanc, etc. Vieille photo, Enregistrement de la voix.



### Enregistrement d'une photo pendant l'enregistrement d'une séquence vidéo (Photo dans le film)

Vous pouvez prendre une photo de la façon suivante pendant l'enregistrement d'une séquence vidéo.

- 1. Dirigez l'appareil vers le sujet que vous voulez filmer et appuyez sur [ ● ] (MOVIE).**
  - L'enregistrement de la séquence vidéo commence.
- 2. Quand vous voulez prendre une photo, appuyez sur le déclencheur.**
  - La photo est prise puis l'enregistrement de la séquence vidéo se poursuit.
  - Pour arrêter l'enregistrement de la séquence vidéo, appuyez une nouvelle fois sur [ ● ] (MOVIE).

### ▶▶ IMPORTANT ! ◀◀

- La photographie pendant l'enregistrement de séquences vidéo n'est pas possible lorsqu'un des modèles BEST SHOT suivants est utilisé (page 85). Séquence courte, Séquence rétro
- L'enregistrement d'une séquence vidéo (image et son) est interrompu pendant quelques secondes lorsque la photo est prise.

### ▶▶ REMARQUE ◀◀

- Pendant l'enregistrement d'une séquence vidéo, vous pouvez appuyer sur [▼] (📷 ⚡) pour faire défiler les réglages de flash avant de prendre une photo (page 60). Sélectionnez le mode de flash que vous voulez utiliser avant de prendre la photo.
- Vous pouvez personnaliser les touches [◀] et [▶] (page 112) de manière à accéder aux fonctions qui sont affectées pendant l'enregistrement de photos et de séquences vidéo.

## Enregistrement du son

### Ajout de son à une photo

Lorsque vous prenez une photo, vous pouvez y ajouter du son.

- **Format de l'image : JPEG**  
Le format JPEG est un format d'image offrant une compression efficace des données.  
L'extension des fichiers JPEG est ".JPG".
- **Format audio : Format d'enregistrement WAVE/ADPCM**  
Ce format est le format standard utilisé par Windows pour l'enregistrement du son.  
L'extension des fichiers WAVE/ADPCM est ".WAV".
- **Temps d'enregistrement :**  
Environ 30 secondes par photo (maximum).
- **Taille des fichiers audio :**  
Environ 165 Ko (enregistrement de 30 secondes, à raison de 5,5 Ko par seconde)

#### »» REMARQUE ««

- Vous pouvez écouter un fichier audio enregistré dans le mode Photo avec son sur votre ordinateur à l'aide de Windows Media Player.

1. En mode REC, appuyez sur [MENU].
2. Sélectionnez l'onglet "REC", "Photo+Son", puis appuyez sur [▶].
3. Utilisez [▲] et [▼] pour sélectionner "On", puis appuyez sur [SET].
  - Vous accédez au mode photo avec son.
  - Il faut sélectionner "Off" pour accéder au mode photo normal (sans son).
4. Appuyez sur le déclencheur pour prendre la photo.
  - Après l'enregistrement de la photo, l'appareil se met en attente d'enregistrement du son, avec la photo qui vient d'être enregistrée et l'indicateur [ ] affichés sur l'écran.
  - Vous pouvez annuler l'attente d'enregistrement du son en appuyant sur [MENU].



Temps d'enregistrement restant

### 5. Appuyez sur le déclencheur pour commencer l'enregistrement du son.

- Le témoin de fonctionnement clignote en vert pendant l'enregistrement.

### 6. L'enregistrement s'arrête environ 30 secondes plus tard à moins que vous n'appuyiez sur le déclencheur.

#### ►► IMPORTANT ! ◀◀

- L'enregistrement de photo avec son n'est pas possible (le son ne peut pas être enregistré) pour les types d'enregistrement suivants : enregistrement avec le retardateur "X3" (triple retardateur), enregistrement de photos pendant l'enregistrement d'une séquence vidéo.

## Enregistrement de la voix

Le mode d'enregistrement de la voix permet d'enregistrer rapidement sa propre voix.

- Format audio : Format d'enregistrement WAVE/ADPCM  
Ce format d'enregistrement est le format standard utilisé par Windows pour l'enregistrement.  
L'extension des fichiers WAVE/ADPCM est "WAV".
- Temps d'enregistrement :  
Environ 25 minutes avec la mémoire de l'appareil photo.
- Taille des fichiers audio :  
Environ 165 Ko (enregistrement de 30 secondes, à raison de 5,5 Ko par seconde)

#### ►► REMARQUE ◀◀

- Vous pouvez voir les fichiers enregistrés avec une voix sur votre ordinateur à l'aide de Windows Media Player.

1. En mode REC, appuyez sur [BS] (BEST SHOT).

2. Utilisez [▲], [▼], [◀] et [▶] pour sélectionner le modèle "Enregistrement de la voix", puis appuyez sur [SET].

- Lorsque le modèle "Enregistrement de la voix" est sélectionné, "U" apparaît sur l'écran.



3. Appuyez sur le déclencheur pour enregistrer la voix.

- Le temps d'enregistrement restant est indiqué sur l'écran et le témoin de fonctionnement clignote en vert pendant l'enregistrement.
- L'écran s'éteint si vous appuyez sur le bouton [▲] (DISP) pendant l'enregistrement de la voix.
- Vous pouvez insérer des index tout en enregistrant en appuyant sur [SET]. Voir page 146 pour le détail sur la localisation d'un index pendant la lecture.

4. L'enregistrement s'arrête par une pression du déclencheur, lorsque la mémoire est pleine ou lorsque la batterie est vide.

### ■ Précautions concernant l'enregistrement du son

- Ne recouvrez pas le microphone avec les doigts.
- Vous n'obtiendrez pas de bons résultats si l'appareil est trop loin du sujet.

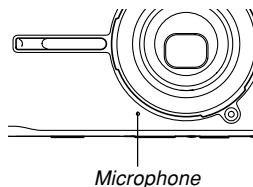

- Pour arrêter l'enregistrement et mettre en mémoire tout le son enregistré jusqu'à ce point, il faut appuyer sur le bouton d'alimentation ou sur [▶] (PLAY).
- Vous pouvez aussi enregistrer la voix après avoir pris une photo, ou bien changer le son enregistré avec une photo. Voir page 143 pour le détail.

### Utilisation de l'histogramme

Vous pouvez utiliser [▲] (DISP) pour afficher un histogramme sur l'écran (page 30). Cet histogramme permet de vérifier l'exposition pendant l'enregistrement. Vous pouvez aussi afficher l'histogramme en mode PLAY.

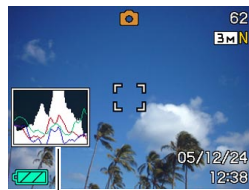

*Histogramme*

- Un histogramme est un graphique qui représente la clarté d'une photo sous forme de pixels. L'axe vertical indique le nombre de pixels, tandis que l'axe horizontal indique la clarté. Vous pouvez utiliser l'histogramme pour déterminer si une image contient suffisamment de zones sombres (côté gauche), de zones moyennes (centre) ou de zones éclairées (droite) pour que les détails ressortent bien. Si l'histogramme paraît disproportionné pour une raison quelconque, vous pouvez corriger l'exposition (modification EV) pour la décaler vers la gauche ou la droite et obtenir un meilleur équilibre. L'exposition optimale est atteinte quand l'histogramme est le plus proche du centre.

## AUTRES FONCTIONS D'ENREGISTREMENT

- Un histogramme RVB montrant la répartition des couleurs de base R (rouge), V (vert) et B (bleu) apparaît. Cet histogramme peut être utilisé pour savoir si une couleur est trop ou pas assez présente sur la photo.

### »» REMARQUE ««

- Vous pouvez personnaliser les touches de curseur (page 112) pour que l'exposition soit corrigée lorsque vous appuyez sur [◀] ou [▶] en mode REC. Dans ce cas, vous pourrez corriger l'exposition tout en regardant l'histogramme (page 79).

- Lorsque l'histogramme est trop à gauche, c'est qu'il y a trop de pixels sombres. Vous obtenez ce type d'histogramme lorsque l'ensemble de la photo est trop sombre. Un histogramme trop à gauche peut provoquer un "noircissement" des zones sombres de l'image.

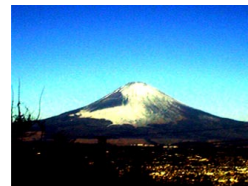

- Lorsque l'histogramme est trop à droite, c'est qu'il y a trop de pixels clairs. Vous obtenez ce type d'histogramme lorsque l'ensemble de la photo est trop claire. Un histogramme trop à droite peut provoquer un "blanchissement" des zones claires de l'image.

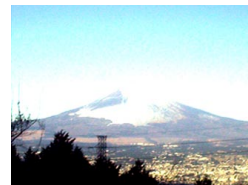

- L'histogramme est équilibré lorsque la répartition des pixels sombres et des pixels clairs est bonne. Vous obtenez ce type d'histogramme quand l'ensemble de la photo est bien éclairé.

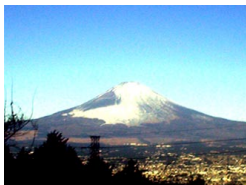

### »» IMPORTANT ! ««

- Les histogrammes précédents servent à titre d'illustration. Vous ne pourrez peut-être pas obtenir exactement les mêmes histogrammes avec certains sujets.
- Un histogramme centré ne garantit pas nécessairement une exposition optimale. L'image enregistrée peut être surexposée ou sous-exposée, bien que l'histogramme soit centré.
- Vous n'obtiendrez pas toujours un histogramme optimal parce que la correction de l'exposition a un effet limité.
- Lorsque le flash est utilisé, ou dans certaines conditions de prise de vue, l'histogramme peut indiquer une exposition différente de l'exposition réelle de la photo prise.
- L'histogramme RVB (couleurs de base) n'apparaît que pour les photos.

### Réglages de l'appareil photo en mode REC

Les paramètres qui peuvent être réglés avant la prise de vue en mode REC sont les suivants.

- Réglage des touches G/D
- Grille On/Off
- Revue photos On/Off
- Aide d'icône On/Off
- Réglages par défaut à la mise sous tension
- Sensibilité ISO
- Mesure de la lumière
- Filtre
- Netteté
- Saturation
- Contraste
- Réinitialisation de l'appareil photo

### Affectations de fonctions aux touches [◀] et [▶]

Les touches [◀] et [▶] peuvent être personnalisées pour changer certains réglages de l'appareil quand vous appuyez dessus en mode REC. Après avoir affecté un réglage aux touches [◀] et [▶], vous pouvez changer ce réglage sans passer par le menu.

1. En mode REC, appuyez sur [MENU].
2. Sélectionnez l'onglet "REC", "Touche G/D", puis appuyez sur [▶].



### 3. Utilisez [▲] et [▼] pour sélectionner le réglage souhaité, puis appuyez sur [SET].

- Après avoir affecté une fonction, vous pouvez changer le réglage simplement en appuyant sur les touches [◀] et [▶].
  - Mise au point (page 71)
  - Indice EV (page 79)
  - Balance des blancs (page 81)
  - ISO (page 117)
  - Retardateur (page 65)
  - Off : Aucune fonction affectée

#### ▶▶ IMPORTANT ! ◀◀

- Pendant l'enregistrement d'une photo ou d'une séquence vidéo, vous pouvez utiliser [◀] et [▶] pour spécifier les fonctions qui sont affectées à ces touches. Mais vous ne pouvez pas spécifier le retardateur pendant l'enregistrement d'une séquence vidéo.

### Affichage de la grille

Vous pouvez afficher une grille à l'écran qui vous aidera à cadrer l'image et à maintenir l'appareil photo droit pendant la prise de vue.

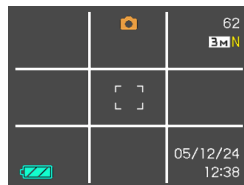

1. En mode REC, appuyez sur [MENU].
2. Sélectionnez l'onglet "REC", puis "Grille" et appuyez sur [▶].
3. Utilisez [▲] et [▼] pour sélectionner le réglage souhaité, puis appuyez sur [SET].

| Pour :             | Sélectionnez le réglage : |
|--------------------|---------------------------|
| Afficher la grille | On                        |
| Cacher la grille   | Off                       |

## Activation et désactivation de la revue de photos

Dès que vous prenez une photo, celle-ci apparaît sur l'écran lorsque la revue de photos est activée. Pour activer et désactiver cette fonction procédez de la façon suivante.

1. En mode REC, appuyez sur [MENU].
2. Sélectionnez l'onglet "REC", puis "Revue" et appuyez sur [▶].
3. Utilisez [▲] et [▼] pour sélectionner le réglage souhaité, puis appuyez sur [SET].

| Pour :   | Sélectionnez : |
|--|----------------|
| Afficher les photos une seconde environ après l'enregistrement     | On             |
| Ne pas afficher les photos immédiatement après leur enregistrement | Off            |

## Utilisation de l'aide d'icône

L'aide d'icône sert à afficher une description de l'icône sélectionnée sur l'écran du mode REC (page 27).

- Le texte de l'aide d'icône apparaît pour les fonctions suivantes :  
Mode flash, mode de mise au point, balance des blancs, retardateur, type d'enregistrement, modification EV.  
Notez toutefois que le texte de l'aide de l'icône de modification EV, du retardateur et de la balance des blancs n'apparaît que lorsque les touches [◀] et [▶] sont personnalisées (page 112) pour les fonctions "Modif. EV", "Retardateur" ou "Balance des blancs".

1. En mode REC, appuyez sur [MENU].
2. Sélectionnez l'onglet "REC", puis "Guide icône" et appuyez sur [▶].

### 3. Utilisez [▲] et [▼] pour sélectionner le réglage souhaité, puis appuyez sur [SET].

| Pour:   | Sélectionnez ce réglage: |
|---|--------------------------|
| Afficher la description de l'aide d'icône lorsque vous sélectionnez une icône sur l'écran | On                       |
| Désactiver l'aide d'icône   | Off                      |

#### »» IMPORTANT ! ««



- Les icônes suivantes n'apparaissent pas sur l'écran lorsque l'aide d'icônes est désactivée :
  - Icône de mode de flash **ZA** (page 60)
  - Icône de mode de mise au point **AF** (page 71)
  - Icône de balance des blancs **AWB** (page 82)

## Spécification des réglages d'alimentation par défaut

La "mémoire de mode" de l'appareil photo permet de spécifier les réglages qui seront valides à la mise sous tension de l'appareil photo pour le mode BEST SHOT, de flash, de mise au point et de balance des blancs, la sensibilité ISO, la zone d'autofocus, la mesure de la lumière, le retardateur, l'intensité du flash, le mode de zoom numérique, la position de mise au point manuelle et la position du zoom. Si vous activez la mémoire de mode pour un mode particulier, l'appareil photo se souviendra du réglage de ce mode lors de sa mise hors tension et rétablira ce réglage à sa mise sous tension. Lorsque la mémoire de mode est désactivée pour un mode, les réglages usine correspondants sont automatiquement rétablis.

- Le tableau suivant montre ce qui se passe lorsque vous activez ou désactivez la mémoire de mode pour chaque mode.

## AUTRES FONCTIONS D'ENREGISTREMENT

| Fonction  | On                             | Off  |
|---|--------------------------------|--|
|  BEST SHOT*1 | Réglage à la mise hors tension | Annulation de la fonction BEST SHOT  |
| Flash   |                                | Auto   |
| Mise au point   |                                | Auto   |
| Balance blancs  |                                | Auto   |
| ISO   |                                | Auto   |
| Zone AF   |                                |  Ponctuelle |
| Mesure Lumière  |                                | Multi  |
| Retardateur   |                                | Off  |
| Intensité flash   |                                | 0  |
| Zoom numérique  |                                | On   |
| Position MF   |                                | Dernière position d'autofocus valide avant la sélection de la mise au point manuelle         |
| Position Zoom*2   |                                | Grand angle  |

\*1 Spécifie le modèle BEST SHOT sélectionné à la mise en service. Si la fonction est activée, le dernier modèle BEST SHOT sélectionné apparaît à la mise sous tension et si elle est désactivée, le réglage auto est sélectionné.

\*2 Seule la position du zoom optique est mémorisée.

1. En mode REC, appuyez sur [MENU].
2. Sélectionnez l'onglet "REC", puis "Mémoire" et appuyez sur [▶].
3. Utilisez [▲] et [▼] pour sélectionner le paramètre que vous voulez changer, puis appuyez sur [▶].
4. Utilisez [▲] et [▼] pour sélectionner le réglage souhaité, puis appuyez sur [SET].

| Pour :  | Sélectionnez le réglage : |
|---|---------------------------|
| Activer la mémoire de mode pour que les réglages soient rétablis à la mise sous tension de l'appareil         | On                        |
| Désactiver la mémoire de mode pour que les réglages soient réinitialisés à la mise sous tension de l'appareil | Off                       |

### »» IMPORTANT ! ««

- Notez que les réglages du mode BEST SHOT ont priorité sur les réglages de la mémoire de mode. Si vous éteignez l'appareil photo alors que le mode BEST SHOT est sélectionné, tous les réglages sauf ceux de la "Position zoom" seront ceux du modèle BEST SHOT lorsque vous rallumerez l'appareil, quels que soient les réglages de la mémoire de mode.

## Spécification de la sensibilité ISO

Vous pouvez changer le réglage de sensibilité ISO pour obtenir de meilleures photos dans les lieux mal éclairés ou lorsque vous utilisez des vitesses d'obturation rapides.

- La sensibilité ISO est exprimée par un indice qui indiquait à l'origine la sensibilité des pellicules photographiques. Un indice élevé, indiquant une sensibilité élevée, est meilleur pour l'enregistrement dans les lieux mal éclairés.

1. Dans le mode REC, appuyez sur [MENU].
2. Sélectionnez l'onglet "Qualité", puis "ISO" et appuyez sur [▶].
3. Utilisez [▲] et [▼] pour sélectionner le réglage souhaité, puis appuyez sur [SET].

| Pour obtenir:  | Sélectionner ce réglage: |
|--|--------------------------|
| Sélection automatique de la sensibilité                      | Auto                     |
| Sensibilité plus faible<br>↑<br>↓<br>Sensibilité plus élevée | ISO 50                   |
|  | ISO 100                  |
|  | ISO 200                  |
|  | ISO 400                  |

### ►► IMPORTANT ! ◀◀

- Dans certaines situations du bruit numérique (grain) peut apparaître sur la photo lorsqu'une vitesse d'obturation et un réglage de sensibilité ISO élevés sont sélectionnés, et la photo semblera grossière. Pour obtenir des photos nettes et de bonne qualité, il est préférable d'utiliser le réglage de sensibilité ISO le plus faible possible.
- La prise de vue d'un sujet rapproché avec une haute sensibilité ISO et le flash peut résulter en un mauvais éclairage du sujet.
- La sensibilité ISO "Auto" est toujours sélectionnée pour l'enregistrement de séquences vidéo, quel que soit le réglage actuel de sensibilité ISO.

### ►► REMARQUE ◀◀

- Les touches [◀] et [▶] peuvent être personnalisées (page 112) pour que la sensibilité ISO change lorsque vous appuyez dessus en mode REC.

## Sélection du mode de mesure de la lumière

Le mode de mesure de la lumière détermine la partie du sujet qui sera mesurée pour l'exposition. Vous pouvez procéder de la façon suivante pour changer le mode de mesure.

1. En mode REC, appuyez sur [MENU].
2. Sélectionnez l'onglet "Qualité", puis "Mesure Lumière" et appuyez sur [►].
3. Utilisez [▲] et [▼] pour sélectionner le réglage souhaité, puis appuyez sur [SET].

### Multi (multizones)

Lorsque la mesure multi (multizones) est sélectionnée, l'image se divise en plusieurs zones et la lumière est mesurée dans chaque zone pour que l'exposition soit équilibrée. L'appareil détermine aussitôt les conditions de prise de vue en fonction des mesures obtenues et effectue les réglages nécessaires. Ce type de mesure garantit une bonne exposition dans la plupart des situations.



### Pondérée centre

La mesure pondérée au centre mesure la lumière au centre du foyer seulement. Cette méthode doit être utilisée lorsqu'on veut contrôler un peu soi-même l'exposition.



### Ponctuelle

La mesure ponctuelle de la lumière se concentre sur une très petite zone. Cette méthode doit être utilisée lorsqu'on veut régler l'exposition sur un sujet particulier, sans que le réglage soit influencé par la luminosité environnante.



### ►► IMPORTANT! ◀◀

- Lorsque "Multi" est sélectionné comme mode de mesure, certaines procédures font que le réglage de ce mode de mesure change automatiquement comme indiqué ci-dessous.
- Lorsque l'indice de correction de l'exposition (page 79) est réglé sur une valeur autre que 0.0, le mode de mesure se règle sur "Pondérée centre". Le mode de mesure revient à "Multi" lorsque vous ramenez l'indice de correction de l'exposition à 0.0.
- Si "Multi" est sélectionné, l'icône n'apparaît pas lorsque vous revenez à l'affichage des indicateurs du mode REC (page 26).

## Utilisation de la fonction filtre

La fonction filtre de l'appareil photo permet de changer la teinte de l'image au moment même où elle est enregistrée.

- 1. En mode REC, appuyez sur [MENU].**
- 2. Sélectionnez l'onglet "Qualité", puis "Filtre" et appuyez sur [►].**
- 3. Utilisez [▲] et [▼] pour sélectionner le réglage souhaité, puis appuyez sur [SET].**
  - Vous avez le choix entre les réglages suivants : Off, N/B, Sépia, Rouge, Vert, Bleu, Jaune, Rose et Violet.

### ►► IMPORTANT! ◀◀

- L'emploi de la fonction filtre de l'appareil photo produit le même effet que lorsqu'un filtre couleur est fixé sur l'objectif.

## Spécification de la netteté des contours

Procédez de la façon suivante pour contrôler la netteté des contours de l'image.

1. En mode REC, appuyez sur [MENU].
2. Sélectionnez l'onglet "Qualité", puis "Netteté" et appuyez sur [▶].
3. Utilisez [▲] et [▼] pour sélectionner le réglage souhaité, puis appuyez sur [SET].

| Pour obtenir une : | Sélectionnez ce réglage : |
|--------------------|---------------------------|
| Netteté élevée     | +2                        |
| ↑                  | +1                        |
| Netteté normale    | 0                         |
| ↓                  | -1                        |
| Netteté faible     | -2                        |

## Spécification de la saturation des couleurs

Procédez de la façon suivante pour contrôler l'intensité des couleurs de l'image.

1. En mode REC, appuyez sur [MENU].
2. Sélectionnez l'onglet "Qualité", puis "Saturation" et appuyez sur [▶].
3. Utilisez [▲] et [▼] pour sélectionner le réglage souhaité, puis appuyez sur [SET].

| Pour obtenir une :                          | Sélectionnez ce réglage : |
|---|---------------------------|
| Saturation des couleurs élevée (intensité)  | +2                        |
| ↑   | +1                        |
| Saturation des couleurs normale (intensité) | 0                         |
| ↓   | -1                        |
| Saturation des couleurs faible (intensité)  | -2                        |



## Spécification du contraste

Procédez de la façon suivante pour régler l'écart entre les zones lumineuses et les zones sombres de l'image que vous enregistrez.

1. En mode REC, appuyez sur [MENU].
2. Sélectionnez l'onglet "Qualité", puis "Contraste" et appuyez sur [▶].
3. Utilisez [▲] et [▼] pour sélectionner le réglage souhaité, puis appuyez sur [SET].

| Pour obtenir un : | Sélectionnez ce réglage : |
|-------------------|---------------------------|
| Contraste élevé   | +2                        |
| ↑                 | +1                        |
| Contraste normal  | 0                         |
| ↓                 | -1                        |
| Contraste faible  | -2                        |

## Rétablissement des réglages par défaut de l'appareil photo

Procédez de la façon suivante pour rétablir tous les réglages par défaut de l'appareil photo comme indiqué dans "Présentation des menus" à la page 225.

1. Appuyez sur [MENU].
2. Sélectionnez l'onglet "Réglage", puis "Réinit" et appuyez sur [▶].
3. Utilisez [▲] et [▼] pour sélectionner "Réinitialiser", puis appuyez sur [SET].
  - Pour annuler l'opération sans rétablir les réglages, sélectionnez "Annuler" et appuyez sur [SET].

# LECTURE

Vous pouvez utiliser l'écran de l'appareil photo pour revoir les photos et films après leur enregistrement.

## Lecture de base

Procédez de la façon suivante pour lire les fichiers enregistrés dans le mémoire de l'appareil.

### 1. Appuyez sur (PLAY) pour allumer l'appareil.

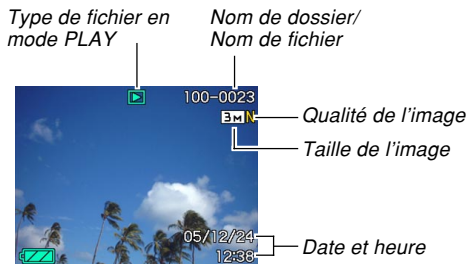
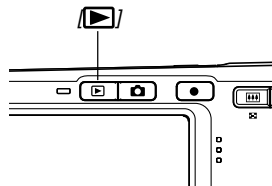

- Vous accédez au mode PLAY, et une photo ou un message apparaît sur l'écran.



### 2. Utilisez (avant) et (arrière) pour faire défiler les fichiers sur l'écran.



### REMARQUE

- Vous pouvez faire défiler les fichiers plus rapidement en appuyant en continu sur  ou .
- Pour que les photos défilent plus rapidement sur l'écran, la photo affichée tout d'abord est une photo de prévisualisation, c'est-à-dire que sa définition est moins bonne. La photo normale apparaît un instant plus tard après la photo de prévisualisation. Ceci n'est pas le cas avec les photos copiées d'un autre appareil photo.

## Affichage de photos avec son

Effectuez les opérations suivantes pour afficher une photo avec le son (indiqué par )

**1. En mode PLAY, utilisez [◀] et [▶] de sorte que la photo souhaitée apparaisse.**

**2. Appuyez sur [SET].**

- A ce moment vous entendez le son enregistré avec la photo.
- Vous pouvez effectuer les opérations suivantes tout en écoutant le son.

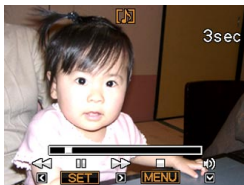

| Pour :                                      | Il faut :                               |
|---|---|
| Rechercher un son vers l'avant ou l'arrière | Appuyer en continu sur [◀] ou [▶].      |
| Interrompre le son et continuer             | Appuyer sur [SET].                      |
| Régler le volume du son                     | Appuyer sur [▼] et utiliser [▲] et [▼]. |
| Changer le contenu de l'affichage           | Appuyer sur [▲] (DISP).                 |
| Annuler la lecture                          | Appuyer sur [MENU].                     |

### ▶▶ IMPORTANT ! ◀◀

- Le volume du son peut être réglé pendant la lecture ou la pause seulement.

## Agrandissement de la photo affichée

Procédez de la façon suivante pour faire un zooming sur la photo affichée et l'agrandir jusqu'à huit fois sa taille normale.

**1. En mode PLAY, utilisez [◀] et [▶] pour afficher la photo souhaitée.**

**2. Appuyez sur le bouton de zoom (Q) pour agrandir la photo.**

- La photo est agrandie.
- Un indicateur apparaît dans le coin inférieur droit pour montrer la partie de l'image originale actuellement affichée sur l'écran.
- Vous pouvez afficher ou masquer le rapport de focale en appuyant sur [BS].

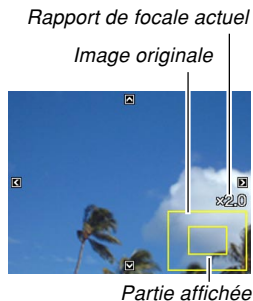

**3. Utilisez [▲], [▼], [◀] et [▶] pour décaler la photo vers le haut, le bas, la gauche ou la droite.**

**4. Appuyez sur [MENU] pour rétablir la taille originale de la photo.**

### ►► IMPORTANT ! ◀◀

- Selon la taille originale de la photo, il peut être impossible d'obtenir une photo exactement huit fois plus grande.

## Redimensionnement d'une photo

Vous avez le choix entre trois tailles pour redimensionner une photo.

1. En mode PLAY, appuyez sur [MENU].
2. Sélectionnez l'onglet "PLAY", puis "Redimensionner", et appuyez sur [▶].
  - Notez que ceci n'est possible que si une photo est affichée.
3. Utilisez [◀] et [▶] pour faire défiler les photos et afficher celle que vous voulez redimensionner.



## 4. Utilisez [▲] et [▼] pour sélectionner le réglage souhaité et appuyez sur [SET].

- Lorsque vous sélectionnez la taille de l'image, la valeur (pixels) et le format d'impression sont indiqués successivement. Le format d'impression est le format optimal pour imprimer une photo de la taille sélectionnée.

| Taille de l'image |             | Format d'impression  |            |
|-------------------|-------------|--|------------|
| 3M*               | 2048 × 1536 | Impression A4  | Plus grand |
| 2M                | 1600 × 1200 | Impression 3.5" × 5"   |            |
| VGA               | 640 × 480   | E-mail (taille optimale pour joindre une photo à un message) | Plus petit |

\* "M" signifie "Mega".

- Pour annuler la fonction, sélectionnez "Annuler".

### ►► IMPORTANT ! ◀◀

- Lorsqu'une photo est redimensionnée, un nouveau fichier est créé pour cette photo. Le fichier de la photo originale n'est pas supprimé.
- Notez qu'il n'est pas possible de redimensionner les types de photos suivantes.
  - Photos de  $640 \times 480$  pixels et photos plus petites
  - Images de séquences vidéo et icône de fichier d'enregistrement de la voix
  - Images créées avec MOTION PRINT
  - Photos enregistrées avec un autre appareil photo
- Il n'est pas possible de redimensionner la photo s'il n'y a pas suffisamment d'espace dans la mémoire pour sauvegarder la photo redimensionnée.
- Lorsque vous affichez une photo redimensionnée sur l'écran de l'appareil photo, la date et l'heure indiquées sont celles de l'enregistrement et non pas celles du redimensionnement.
- Lorsqu'une photo redimensionnée est affichée sur l'écran du calendrier (page 137), elle apparaît à la date du redimensionnement.

### Rognage d'une photo

Vous pouvez rogner une partie d'une photo agrandie en procédant de la façon suivante.

1. En mode **PLAY**, utilisez [**◀**] et [**▶**] pour faire défiler les photos et afficher celle que vous voulez rogner.
2. Appuyez sur [**MENU**].
3. Sélectionnez l'onglet "**PLAY**", puis "**Rogner**" et appuyez sur [**▶**].

- Un indicateur apparaît dans le coin inférieur droit pour montrer la partie de l'image originale actuellement affichée sur l'écran.

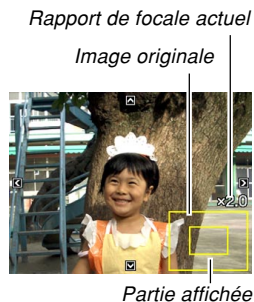

**4. Appuyez sur le bouton de zoom pour faire un zoom.**

- La partie de la photo affichée est la partie rognée.

**5. Utilisez [▲], [▼], [◀] et [▶] pour faire défiler l'image vers le haut, le bas, la gauche ou la droite et localiser la partie qui doit être rognée.****6. Appuyez sur [SET] pour extraire la partie de la photo comprise dans les limites de rognage.**

- Si vous voulez annuler l'opération à ce moment, appuyez sur [MENU].

**▶▶ IMPORTANT ! ◀◀**

- Lorsqu'une photo est rognée, la photo originale (non rognée) et la nouvelle photo (rognée) sont enregistrées dans différents fichiers.
- Notez bien qu'il n'est pas possible de rogner les types de photos suivantes.
  - Images de séquences vidéo et icône de fichier d'enregistrement de la voix
  - Images créées avec MOTION PRINT
  - Photos enregistrées avec un autre appareil photo
- Il n'est pas possible de rogner la photo s'il n'y a pas suffisamment d'espace dans la mémoire pour sauvegarder la photo rognée.
- Lorsque vous affichez une image rognée sur l'écran de l'appareil photo, la date et l'heure indiquées sont celles de l'enregistrement, et non pas celles du rognage.
- Lorsqu'une photo retouchée est affichée sur l'écran du calendrier (page 137), elle apparaît à la date de la retouche.

## Visionnage et édition d'une séquence vidéo

### Visionnage

Procédez de la façon suivante pour voir une séquence enregistrée avec cet appareil photo.

- Dans le mode PLAY, utilisez [◀] et [▶] pour faire défiler les séquences sur l'écran et afficher celle que vous voulez voir.**



Qualité de l'image

- Appuyez sur [SET].**

- La séquence commence.
- Pendant le visionnage vous pouvez effectuer les opérations suivantes.

| Pour :   | Il faut :                               |
|--|---|
| Effectuer une recherche rapide vers l'avant ou l'arrière<br>• A chaque pression, la vitesse augmente d'un incrément. | Appuyer sur [◀] ou [▶].                 |
| Revenir à la vitesse normale après la recherche rapide avant ou arrière  | Appuyer sur [SET].                      |
| Interrompre la séquence  | Appuyer sur [SET].                      |
| Voir les images une à une  | Appuyer sur [◀] ou [▶].                 |
| Arrêter la lecture   | Appuyer sur [MENU].                     |
| Régler le volume du son de la séquence   | Appuyer sur [▼] et utiliser [▲] et [▼]. |
| Afficher ou non les indicateurs sur l'écran  | Appuyer sur [▲](DISP).                  |
| Agrandir l'image de la séquence  | Appuyer sur le bouton de zoom (Q).      |
| Déplacer une image agrandie sur l'écran  | Utilisez [▲], [▼], [◀], [▶].            |



**»» IMPORTANT ! ««**

- Vous pouvez régler le volume du son pendant le visionnage de la séquence seulement.
- Vous pouvez agrandir l'image d'une séquence vidéo jusqu'à 4,5 fois sa taille normale.
- La lecture peut ne pas être possible sur cet appareil photo pour les séquences vidéo enregistrées avec un autre appareil et transférées de l'ordinateur, etc.

**Lecture d'une séquence vidéo avec antibougé**

Procédez de la façon suivante pour lire une séquence avec l'antibougé. L'antibougé est particulièrement utile lorsque l'appareil photo est relié au téléviseur pour le visionnage, car les effets du mouvement de l'appareil photo sont plus évidents sur un grand écran.

- 1. En mode PLAY, utilisez [◀] et [▶] pour afficher la séquence que vous voulez lire avec l'antibougé.**
- 2. Appuyez sur [●] (MOVIE) pour activer l'antibougé.**
  - L'antibougé s'active et se désactive à chaque pression sur [●] (MOVIE).
  -  (indicateur d'antibougé) s'affiche sur l'écran lorsque l'antibougé est activé.
- 3. Lorsque le réglage est comme vous voulez, appuyez sur [SET].**

**»» REMARQUE ««**

- Vous pouvez appuyer sur [ ● ] (MOVIE) pour activer ou désactiver l'antibougé pendant la lecture ou l'arrêt de la séquence.
- Vous pouvez aussi procéder de la façon suivante pour activer ou désactiver l'antibougé.
  1. Pendant la lecture d'une séquence, appuyez sur [MENU].
  2. Sélectionnez l'onglet "PLAY", puis  Antibougé et appuyez sur [▶].
  3. Utilisez [▲] et [▼] pour sélectionner "On", puis appuyez sur [SET].
- Lorsque l'antibougé est activé, la zone d'écran utilisée pour la lecture est légèrement inférieure à la normale.

**Edition d'une séquence**

Procédez de la façon suivante pour éditer et supprimer des séquences vidéo.

L'édition permet de couper toute la section qui précède ou suit une image précise, ou de couper toute une section entre deux images.

**»» IMPORTANT ! ««**

- Les images coupées ne peuvent pas être restituées. Assurez-vous de ne plus en avoir besoin avant de les supprimer.
- L'édition de séquences vidéo n'est pas possible si les séquences n'ont pas été prises avec cet appareil photo.
- Une séquence de moins de cinq secondes ne peut pas être éditée.
- La coupure peut durer extrêmement longtemps si la séquence est longue.
- La coupure ne sera pas possible si la mémoire disponible est inférieure à la taille du fichier que vous êtes en train de couper. Si le cas se présente, supprimez les fichiers dont vous n'avez plus besoin pour libérer de la mémoire.

- La réunion de deux séquences vidéo en une seule ou la division d'une séquence en plusieurs parties ne sont pas des fonctions disponibles sur cet appareil photo. Vous pouvez toutefois réunir ou diviser des séquences sur votre ordinateur avec l'application fournie Ulead Movie Wizard SE VCD.

## ■ Couper toutes les images précédant ou suivant une image précise

### 1. Pendant le visionnage de la séquence que vous voulez éditer, appuyez sur [SET].

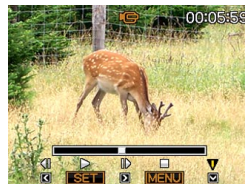

- La séquence s'arrête.



### 2. Appuyez sur [▼].

- Vous pouvez aussi afficher le même écran dans le mode PLAY en appuyant sur [MENU], sélectionnant l'onglet "PLAY", "Edition séquence" puis en appuyant sur [▶].

### 3. Utilisez [▲] et [▼] pour sélectionner l'opération que vous voulez effectuer.

| Pour :                                       | Sélectionnez ce réglage:   |
|--|--|
| Couper tout ce qui précède une image précise |  Couper |
| Couper tout ce qui suit une image précise    |  Couper |
| Sortir du mode de coupure                    | Annuler  |

#### 4. Affichez l'image où la coupure doit être effectuée.

| Pour :   | Il faut :               |
|--|-------------------------|
| Effectuer une recherche rapide vers l'avant ou l'arrière | Appuyer sur [◀] ou [▶]. |
| Interrompre ou continuer la lecture de la séquence       | Appuyer sur [SET].      |
| Voir les images une à une                                | Appuyer sur [◀] ou [▶]. |
| Annuler la coupure                                       | Appuyer sur [MENU].     |

- La partie rouge de la barre d'indication montre la section qui doit être coupée.



#### 5. Lorsque l'image souhaitée est affichée, appuyez sur [▼].



#### 6. Utilisez [▲] et [▼] pour sélectionner "Oui", puis appuyez sur [SET].

- Le message "Occupé... Veuillez attendre..." reste affiché pendant la coupure. La coupure est terminée lorsque le message disparaît.
- Sélectionnez "Non" pour sortir du mode de coupure.

## ■ Tout couper entre deux images précises

### 1. Pendant le visionnage de la séquence vidéo, appuyez sur [SET].

- La séquence s'arrête.

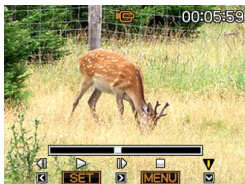

### 2. Appuyez sur [▼].

- Vous pouvez aussi afficher le même écran dans le mode PLAY en appuyant sur [MENU], sélectionnant l'onglet "PLAY", "Edition séquence" puis en appuyant sur [▶].

### 3. Utilisez [▲] et [▼] pour sélectionner "Coupure", puis appuyez sur [SET].

- Sélectionnez "Annuler" pour sortir du mode de coupure.

## 4. Affichez l'image au début de la section qui doit être coupée.

| Pour :   | Il faut :               |
|--|-------------------------|
| Effectuer une recherche rapide vers l'avant ou l'arrière | Appuyer sur [◀] ou [▶]. |
| Interrompre ou continuer la lecture de la séquence       | Appuyer sur [SET].      |
| Voir les images une à une                                | Appuyer sur [◀] ou [▶]. |
| Annuler la coupure                                       | Appuyer sur [MENU].     |

## 5. Lorsque l'image souhaitée est affichée, appuyez sur [▼].



## 6. Répétez l'étape 4 pour afficher l'image à la fin de la section qui doit être coupée.

- La partie rouge de la barre d'indication montre la section qui sera coupée.

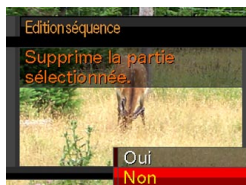

## 7. Utilisez [▲] et [▼] pour sélectionner "Oui", puis appuyez sur [SET].

- Le message "Occupé... Veuillez attendre..." reste affiché pendant la coupure. La coupure est terminée lorsque le message disparaît.
- Sélectionnez "Non" pour sortir du mode de coupure.

## Capture d'une image à partir d'une séquence vidéo (MOTION PRINT)

MOTION PRINT est une fonction permettant de saisir une image d'une séquence sous forme d'image fixe pour l'imprimer. Il y a deux types de captures, et la taille finale de l'image dépend du type sélectionné.

- 9 images (taille de l'image finale : 1600 × 1200 pixels)

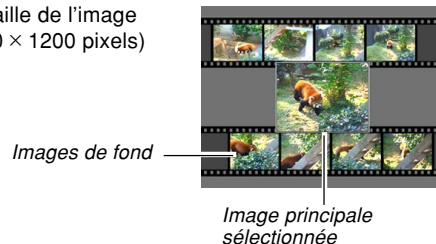

- 1 image (taille de l'image finale : 640 × 480 pixels)

*Image principale sélectionnée*

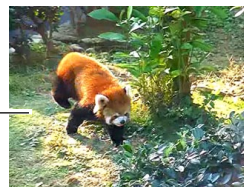

## ■ Capturer une image à partir d'une séquence vidéo

1. En mode PLAY, utilisez [◀] et [▶] pour voir les différentes séquences vidéo sur l'écran et afficher celle qui contient les images souhaitées.

2. Appuyer sur [MENU].

3. Sélectionnez l'onglet "PLAY", puis "MOTION PRINT", et appuyez sur [▶].

4. Utilisez [▲] et [▼] pour sélectionner la présentation souhaitée ("1 image" ou "9 images").

- Sélectionnez "Annuler" pour sortir du mode MOTION PRINT.

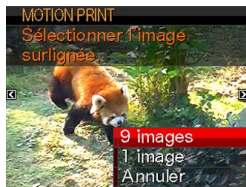

5. Utilisez [◀] et [▶] pour afficher l'image que vous voulez utiliser comme image principale.

- Pour faire défiler les images plus rapidement, appuyez en continu sur le bouton.

6. Après avoir sélectionné l'image souhaitée, appuyez sur [SET].

- L'image sélectionnée s'affiche.
- Si vous avez sélectionné "9 images" pour la présentation, l'image sélectionnée à l'étape 4 sera l'image principale et les images précédentes et suivantes seront utilisées comme images de fond.
- Si vous avez sélectionné "1 image" à l'étape 4, l'image principale sélectionnée à l'étape 6 apparaîtra ici.



### ▶▶ IMPORTANT ! ◀◀

- L'impression MOTION PRINT de séquences vidéo enregistrées sur un autre appareil n'est pas possible sur cet appareil photo.

## Affichage de 9 photos à la fois

Procédez de la façon suivante pour afficher neuf photos à l'écran.

### 1. En mode PLAY, appuyez sur le bouton de zoom (Z).

- L'écran à 9 photos apparaît avec, au centre la photo affichée à l'étape 2 entourée du cadre de sélection.
- Si moins de neuf photos ont été prises, celles-ci s'affichent à partir du coin supérieur gauche. Le cadre de sélection se trouve sur la photo qui était à l'écran avant l'affichage de l'écran de 9 photos.
- "■■■■" apparaît au haut et au bas de l'écran pour indiquer un fichier vidéo (page 201).
- Sur l'écran à 9 photos, U indique un fichier d'enregistrement de la voix (page 201).
- ? apparaît au lieu de l'image lorsque la date contient des données ne pouvant pas être affichées par cet appareil photo.

- ### 2. Utilisez [▲], [▼], [◀] et [▶] pour déplacer le cadre et sélectionner la photo souhaitée. Si vous appuyez sur [▶] lorsque le cadre de sélection est dans la colonne de droite ou sur [◀] lorsque qu'il est dans la colonne de gauche, les neuf photos suivantes ou précédentes apparaissent.

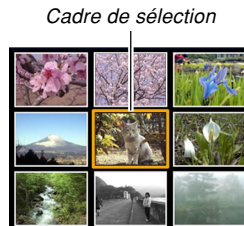

Exemple: Si 20 photos sont enregistrées et la 1<sup>ère</sup> photo est affichée

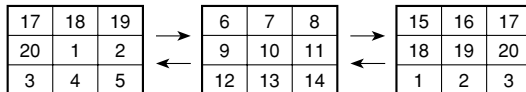

- ### 3. Appuyez sur un bouton sauf [▲], [▼], [◀] et [▶] pour afficher la photo sélectionnée en grand.



## Affichage de l'écran de calendrier

Procédez de la façon suivante pour afficher un calendrier d'un mois. Chaque jour montre le premier fichier pris dans la journée, ce qui vous permet de retrouver facilement un fichier.

### 1. En mode PLAY, appuyez deux fois sur le bouton de zoom (ZOOM).

- Procédez comme indiqué dans "Changement du format de la date" à la page 161 pour spécifier le format de la date.
- Le fichier affiché sur le calendrier pour chaque date est le premier enregistré à cette date.
- Pour sortir de l'écran de calendrier, appuyez sur [MENU] ou [BS].
- Sur l'écran de calendrier,  indique un fichier d'enregistrement de la voix (page 201).



*Année/Mois*  
*Curseur de sélection de date*

-  apparaît au lieu de la photo lorsque la date contient des données qui ne peuvent pas être affichées par cet appareil photo.

### 2. Utilisez [▲], [▼], [◀] et [▶] pour amener le cadre de sélection sur la date souhaitée, puis appuyez sur [SET].

- La photo du premier fichier enregistré à la date sélectionnée apparaît.

## Lecture en diaporama



Pendant la lecture en diaporama, les photos défilent automatiquement dans l'ordre à intervalles fixes.



1. En mode PLAY, appuyez sur [MENU].

2. Sélectionnez l'onglet "PLAY", puis "Diaporama", et appuyez sur [▶].

### 3. Utilisez l'écran qui apparaît pour spécifier les réglages d'images, temps, intervalle et effet.

|            |  |
|------------|--|
| Image      | <ul style="list-style-type: none"> <li>• Tout<br/>Affichage de toutes les photos sauvegardées dans la mémoire de l'appareil photo.</li> <li>•  Seulement<br/>Cette icône apparaît seulement dans le cas de photos et de photos avec son.</li> <li>•  Seulement<br/>Cette icône apparaît seulement dans le cas de séquences vidéo.</li> <li>• Une image<br/>Affichage d'une photo particulière.</li> <li>• Favoris<br/>Affichage de toutes les photos sauvegardées dans le dossier FAVORITE.</li> </ul> |
| Durée      | Utilisez [◀] et [▶] pour spécifier le temps de lecture souhaité (1 à 5 minutes, ou bien 10, 15, 30 ou 60 minutes).   |
| Intervalle | Utilisez [◀] et [▶] pour spécifier l'intervalle souhaité (MAX, ou 1 à 30 secondes). <ul style="list-style-type: none"> <li>• Si une séquence vidéo est atteinte alors que "MAX" est sélectionné comme intervalle, seule la première image de la séquence sera affichée.</li> </ul>   |

|       |   |
|-------|---|
| Effet | <ul style="list-style-type: none"> <li>• Motif 1, 2, 3<br/>Applique un effet préréglé pendant la transition d'une photo à l'autre.</li> <li>• Aléatoire<br/>Applique les motifs préréglés (1, 2 et 3) au hasard.</li> <li>• Désactivé<br/>Tous les effets sont désactivés.</li> </ul> |
|-------|---|

#### 4. Utilisez [▲] et [▼] pour sélectionner “Démarrer”, puis appuyez sur [SET].

- Le diaporama démarre.

#### 5. Pour arrêter le diaporama, appuyez sur [SET].

- Le diaporama s'arrête automatiquement après l'écoulement de la “Durée” spécifiée.

#### ▶▶ IMPORTANT ! ◀◀

- Pendant le changement de photo aucun bouton n'est opérationnel. Il faut attendre que la photo soit complètement affichée avant de toucher à un bouton, ou bien maintenir le bouton enfoncé jusqu'à ce que la photo s'arrête.
- Pour revenir à la photo précédente pendant le diaporama, appuyez sur [◀] et pour passer à la photo suivante, appuyez sur [▶].
- Lorsque le diaporama atteint un fichier de séquence vidéo, la séquence est reproduite avec le son.
- Lorsque le diaporama atteint un fichier d'enregistrement de la voix ou une photo avec son, le son est reproduit.
- Le son des séquences vidéo, des photos avec son et des fichiers d'enregistrement de la voix n'est pas reproduit si “MAX” est spécifié comme “Intervalle”. Avec tous les autres réglages “Intervalle”, les séquences vidéo et tout le son (fichiers de séquences vidéo, de photos avec son et d'enregistrement de la voix) sont reproduits quelque qu'en soit la longueur.
- Tout en écoutant le son, vous pouvez régler le volume en appuyant sur [▼], puis utilisant [▲] et [▼].

- Notez que les réglages d'effets sont désactivés lorsque le paramètre "Image" du diaporama est réglé sur "Favoris" ou sur "📷 seulement", ou bien lorsque le paramètre "Intervalle" du diaporama est réglé sur "MAX", "1 sec" ou "2 sec".
- Les photos copiées depuis un autre appareil photo numérique ou depuis un ordinateur peuvent apparaître plus lentement que vous ne l'avez spécifié comme l'intervalle.
- Si des indicateurs sont affichés, vous pouvez les dégager en appuyant sur [▲] (DISP) (page 30).
- Lorsque le diaporama atteint une séquence vidéo alors que "Une image" est sélectionné pour "Image", la séquence est répétée le temps spécifié par "Durée".

## Emploi comme Cadre de photo

La fonction "Cadre de photo" permet de spécifier la photo qui doit apparaître sur l'écran lorsque l'appareil photo est posé sur la station USB. Vous pourrez ainsi faire un diaporama ou bien laisser une photo particulière affichée sans craindre d'user la batterie. L'exécution de cette fonction dépend du réglage du diaporama. Voir page 138 pour le détail sur les réglages à effectuer pour le diaporama.

1. Eteignez l'appareil photo.
2. Posez l'appareil photo sur la station USB.
3. Appuyez sur le bouton [PHOTO] de la station USB.

- Le diaporama commence avec les ou la photo spécifiées.

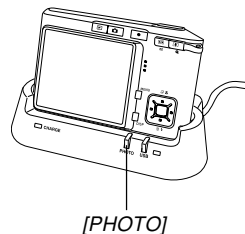

- Pour afficher le menu de paramètres du diaporama, appuyez sur [MENU]. Pour redémarrer le diaporama, appuyez sur [MENU] quand le menu est affiché ou bien sélectionnez “Démarrer”, puis appuyez sur [SET].
- Tout en écoutant le son, vous pouvez régler le volume en appuyant sur [▼], puis utilisant [▲] et [▼].

#### 4. Pour arrêter le diaporama, appuyez une nouvelle fois sur [PHOTO].

#### »» IMPORTANT ! ««

- La batterie n'est pas rechargée pendant le diaporama. Pour recharger la batterie, arrêtez le diaporama.

### Rotation de la photo

Procédez de la façon suivante pour tourner la photo de 90 degrés et sauvegarder l'orientation obtenue pour cette image. Par la suite, la photo apparaîtra toujours dans cette position.

1. En mode **PLAY**, appuyez sur [MENU].
2. Sélectionnez l'onglet “**PLAY**”, puis “**Rotation**”, et appuyez sur [▶].
  - Notez que ceci n'est possible que si une photo est affichée.
3. Utilisez [◀] et [▶] pour faire défiler les photos jusqu'à ce que celle que vous voulez apparaisse à l'écran.
4. Utilisez [▲] et [▼] pour sélectionner “**Tourner**”, puis appuyez sur [SET].
  - A chaque pression de [SET], l'image tourne de 90 degrés.

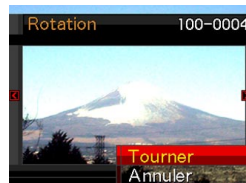

## 5. Lorsque les réglages sont terminés, appuyez sur [MENU] pour sortir de l'écran de réglage.

### »» IMPORTANT ! ««

- Il n'est pas possible de tourner une photo protégée. Pour tourner une photo protégée il faut la déprotéger (page 152).
- Vous ne pourrez peut-être pas changer l'orientation d'une photo enregistrée par un autre type d'appareil photo.
- Vous ne pouvez pas réorienter les types d'images suivants :
  - Images de séquences vidéo et icône de fichier d'enregistrement de la voix
  - Photos agrandies
  - Images créées avec MOTION PRINT
- Il est possible de changer l'orientation d'une seule photo à la fois. L'orientation de l'écran à 9 images ou d'une image sur l'écran de calendrier ne peut pas être changée.

## Emploi de la roulette à photos

Cette fonction permet de laisser au hasard l'affichage des photos. La photo qui est finalement affichée est choisie au hasard.

1. **Quand l'appareil photo est éteint, appuyez sur [◀] tout en appuyant sur [▶] (PLAY) pour le mettre sous tension.**
  - Maintenez [◀] enfoncé jusqu'à ce que des photos apparaissent sur l'écran.
  - La roulette tourne et les photos défilent puis est affichée.
2. **Appuyez sur [◀] ou [▶] pour remettre la roulette en marche.**
3. **Pour arrêter la roulette, appuyez sur [📷] (REC) pour accéder au mode d'enregistrement actuel ou sur le bouton d'alimentation pour mettre l'appareil photo hors tension.**

## »» IMPORTANT ! ««

- Les séquences vidéo ou les icônes de fichiers d'enregistrement de la voix ne peuvent pas être reproduites avec cette fonction.
- La roulette est désactivée si une seule photo a été enregistrée.
- Si une image réorientée doit être affichée pendant la roulette à photos, la version non réorientée s'affichera (page 141).
- Notez que la roulette fonctionne seulement si les photos ont été prises par cet appareil photo. Elle risque de ne pas fonctionner correctement avec d'autres types de photos.
- Si vous ne relancez pas la roulette dans la minute qui suit l'affichage de la dernière photo, cette fonction est désactivée et l'appareil photo se met en mode PLAY normal.
- Vous pouvez utiliser la roulette à photos lorsque "Marche" ou "Marche/Arrêt" est sélectionné pour le paramètre "REC/PLAY" (page 166).

## Addition de son à une photo

Vous pouvez ajouter du son à une photo immédiatement après son enregistrement avec la fonction "Son après enregistrement". Vous pouvez aussi changer le son d'une photo enregistrée avec du son (photo avec l'icône )

- Format audio : Format d'enregistrement WAVE/ADPCM  
Ce format est le format standard utilisé par Windows pour l'enregistrement du son.  
L'extension d'un fichier WAVE/ADPCM est ".WAV".
- Temps d'enregistrement :  
Environ 30 secondes par photo (maximum).
- Taille des fichiers audio :  
Environ 165 Ko (enregistrement de 30 secondes, à raison de 5,5 Ko par seconde)

1. En mode PLAY, utilisez [◀] et [▶] pour faire défiler les photos jusqu'à ce que celle à laquelle vous voulez ajouter du son apparaisse.

2. Appuyez sur [MENU].

3. Sélectionnez l'onglet "PLAY", puis "Doublage", et appuyez sur [▶].



4. Appuyez sur le déclencheur pour enregistrer le son.

5. L'enregistrement s'arrête dans les 30 secondes qui suivent à moins que vous n'appuyiez sur le déclencheur.

## Réenregistrer le son

1. En mode PLAY, utilisez [◀] et [▶] pour faire défiler les photos jusqu'à ce que celle dont vous voulez réenregistrer le son apparaisse.

2. Appuyez sur [MENU].

3. Sélectionnez l'onglet "PLAY", puis "Doublage" et appuyez sur [▶].

4. Utilisez [▲] et [▼] pour sélectionner "Supprimer", puis appuyez sur [SET].

- Si vous voulez simplement supprimer le son sans réenregistrer, appuyez sur [MENU] pour terminer.

5. Appuyez sur le déclencheur pour enregistrer le son.

6. L'enregistrement s'arrête environ 30 secondes plus tard à moins que vous n'appuyiez sur le déclencheur.

- L'ancien son est supprimé et remplacé par le nouveau.



### ►► IMPORTANT ! ◀◀

- Ne recouvrez pas le microphone avec les doigts.
- Vous n'obtiendrez pas de bons résultats si l'appareil est trop loin du sujet.
- L'icône  (son) apparaît sur l'écran lorsque l'enregistrement audio est terminé.
- Vous ne pourrez pas enregistrer de son si la mémoire est presque pleine.
- Vous ne pouvez pas ajouter de son aux types d'images suivants :
  - Images de séquences vidéo
  - Images créées avec MOTION PRINT
  - Photos protégées (page 152)
- Le son réenregistré ou supprimé ne peut pas être restitué. Assurez-vous de ne pas en avoir besoin avant de réenregistrer ou de supprimer du son.

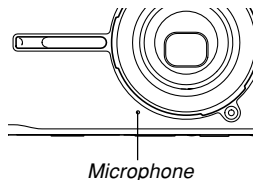

### Ecoute d'un fichier vocal

Effectuez les opérations suivantes pour écouter un fichier vocal.

**1. En mode PLAY, utilisez [◀] et [▶] pour afficher le fichier vocal (un fichier avec l'icône ) que vous voulez écouter.**

**2. Appuyez sur [SET].**

- La lecture du fichier vocal commence. Le son sort par le haut-parleur de l'appareil.
- Vous pouvez effectuer les opérations suivantes pendant l'écoute du fichier.



| Pour :                                      | Vous devez :                            |
|---|---|
| Rechercher un son vers l'avant ou l'arrière | Appuyer en continu sur [◀] ou [▶].      |
| Interrompre le son ou continuer             | Appuyer sur [SET].                      |
| Régler le volume du son                     | Appuyer sur [▼] et utiliser [▲] et [▽]. |
| Afficher ou masquer les indicateurs         | Appuyer sur [▲] (DISP).                 |
| Annuler la lecture                          | Appuyer sur [MENU].                     |

### ►► IMPORTANT ! ◀◀

- Le volume du son peut être réglé pendant la lecture ou la pause seulement.
- Si votre enregistrement contient des index (page 108), vous pouvez localiser un index avant ou après la position de lecture en arrêtant la lecture et en appuyant sur [◀] ou [▶]. Appuyez ensuite sur [SET] pour poursuivre la lecture à partir de la position marquée par l'index.

## Visionnage des images de l'appareil photo sur l'écran d'un téléviseur

Vous pouvez regarder les images (photos et séquences vidéo) enregistrées sur l'écran d'un téléviseur. Pour voir les images sur un téléviseur, il vous faut un téléviseur pourvu d'une prise d'entrée vidéo, une station USB et le cordon AV fourni avec l'appareil photo.

### 1. Raccordez une extrémité du cordon AV fourni avec l'appareil photo à la prise [AV OUT] de la station USB et l'autre extrémité à la prise d'entrée vidéo du téléviseur.

- Raccordez la fiche jaune du câble AV à la prise d'entrée vidéo (jaune) du téléviseur, et la fiche blanche à la prise d'entrée audio (blanche) du téléviseur.

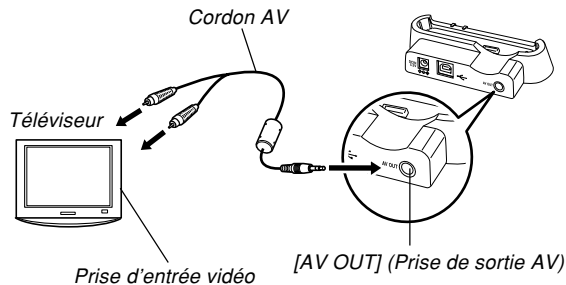

2. Eteignez l'appareil photo.
3. Posez l'appareil photo sur la station USB.
4. Allumez le téléviseur et sélectionnez le mode d'entrée vidéo.
5. Appuyez sur  pour allumer l'appareil photo, puis effectuez les opérations nécessaires pour la lecture.

### ►► IMPORTANT ! ◀◀

- Lorsque vous raccordez l'appareil photo à un téléviseur pour voir les images prises, "Marche" ou "Marche/Arrêt" doit être sélectionné pour que les fonctions de mise sous et hors tension (page 166) agissent.
- Toutes les icônes et tous les indicateurs qui apparaissent sur l'écran de l'appareil photo apparaissent aussi sur l'écran du téléviseur.
- Notez que le signal audio est monophonique.
- L'écran de l'appareil photo reste vide tant que le signal vidéo est fourni au téléviseur.
- La fonction Cadre photo (page 140) s'active par une pression du bouton [PHOTO] sur la station USB et à ce moment, les photos s'affichent sur l'écran de télévision.
- Selon le format de l'écran de télévision, les images enregistrées peuvent ne pas remplir tout l'écran.
- Pour la sortie vidéo, le niveau sonore est d'abord réglé au maximum. Réglez le volume avec les commandes du téléviseur.

## Sélection du système du signal vidéo

Vous pouvez sélectionner le système vidéo NTSC ou PAL pour le signal vidéo en fonction du téléviseur utilisé.

1. En mode REC ou PLAY, appuyez sur [MENU].
2. Sélectionnez l'onglet "Réglage", puis "Sortie vidéo" et appuyez sur [▶].
3. Utilisez [▲] et [▼] pour sélectionner le réglage souhaité, puis appuyez sur [SET].

| Si vous utilisez un téléviseur conçu pour ces pays:               | Sélectionnez ce réglage: |
|---|--------------------------|
| Etats-Unis, Japon, et autres zones où le système NTSC est utilisé | NTSC                     |
| Europe et autres zones où le système PAL est utilisé              | PAL                      |

### ▶▶ IMPORTANT ! ◀◀

- Les images ne s'afficheront pas correctement si vous sélectionnez le mauvais système vidéo pour l'entrée.
- L'appareil photo prend en charge les systèmes NTSC et PAL seulement. Les images ne s'afficheront pas correctement si vous utilisez un téléviseur (moniteur) conçu pour un autre système vidéo.

# SUPPRESSION DE FICHIERS

Vous pouvez supprimer un seul fichier ou tous les fichiers actuellement enregistrés.

## »» IMPORTANT ! ««

- Notez qu'il n'est pas possible d'annuler la suppression de fichier. Lorsqu'un fichier est supprimé, il disparaît. Assurez-vous que vous n'avez plus besoin d'un fichier avant de le supprimer. En particulier, vérifiez bien tous les fichiers enregistrés sur l'appareil photo avant de les supprimer.
- Une fichier protégé ne peut pas être supprimé. Pour le supprimer, il faut désactiver la protection (page 152).
- La suppression de fichiers est impossible si tous les fichiers en mémoire sont protégés (page 153).
- Lorsqu'une photo avec son est supprimée, le fichier photo et le fichier son sont supprimés en même temps.
- Vous ne pouvez pas supprimer les photos enregistrées dans le dossier FAVORITE de la façon indiquée ci-dessous. Reportez-vous aux page 156 pour le détail sur la suppression du contenu du dossier FAVORITE.

## Suppression d'un seul fichier

1. En mode PLAY, appuyez sur [▼] (🗑️ ⚡).



2. Utilisez [◀] et [▶] pour faire défiler les fichiers et afficher celui que vous voulez supprimer.
3. Utilisez [▲] et [▼] pour sélectionner "Supprimer".
  - Pour abandonner l'opération sans rien supprimer, sélectionnez "Annuler".
4. Appuyez sur [SET] pour supprimer le fichier.
  - Répétez les opérations 2 à 4 pour supprimer d'autres fichiers, si nécessaire.
5. Appuyez sur [MENU] pour dégager le menu.

### Suppression de tous les fichiers

1. En mode PLAY, appuyez sur [▼] (🗑️ ⚡).
2. Utilisez [▲] et [▼] pour sélectionner “Supprimer tout”, puis appuyez sur [SET].
3. Utilisez [▲] et [▼] pour sélectionner “Oui”.
  - Pour abandonner l'opération sans rien supprimer, sélectionnez “Non”.
4. Appuyez sur [SET] pour supprimer tous les fichiers.
  - Le message “Aucun fichier” apparaît sur l'écran lorsque tous les fichiers ont été supprimés.

# GESTION DES FICHIERS

Les différentes fonctions de gestion de l'appareil photo sont d'un emploi très simples. Elles permettent de protéger les fichiers pour qu'ils ne risquent pas d'être effacés par inadvertance et les sauvegarder dans la mémoire de l'appareil photo.

## Dossiers

Des dossiers sont automatiquement créés dans la mémoire de l'appareil photo ou sur la carte mémoire.

## Dossiers et fichiers

Chaque photo prise est automatiquement sauvegardée dans un dossier désigné par un numéro. La mémoire peut contenir jusqu'à 900 dossiers. Les noms des dossiers sont générés de la façon suivante.

Exemple : Nom du 100<sup>e</sup> dossier

100CASIO

*Numéro de série (3 chiffres)*

Chaque dossier peut contenir des fichiers numérotés jusqu'à 9 999.

Si vous essayez de sauvegarder un 10 000<sup>e</sup> fichier dans un dossier, le numéro de dossier suivant sera créé. Les noms de fichier sont générés de la façon suivante.

Exemple : Nom du 26<sup>e</sup> fichier

CIMG0026.JPG

*Extension*

*Numéro de série (4 chiffres)*

- Les noms de dossiers et de fichiers mentionnés ici apparaissent lorsque vous visionnez les dossiers et les fichiers sur un ordinateur. Voir page 28 pour le détail sur la manière dont l'appareil photo affiche les noms de dossiers et de fichiers.
- Le nombre de fichiers pouvant être sauvegardés en réalité sur une carte mémoire dépend de la qualité et de la taille des photos, de la capacité de la carte, etc.
- Pour le détail sur la structure des dossiers, voir "Structure des dossiers de la mémoire" à la page 201.

## Protection des fichiers

Un fichier protégé ne peut pas être effacé (page 149). Vous pouvez protéger chaque fichier séparément ou bien tous les fichiers en une seule opération.

### ►► IMPORTANT ! ◀◀

- Même si un fichier est protégé, il sera supprimé lors du formatage de la carte mémoire (page 172) ou de la mémoire de l'appareil photo (page 167).

## Protéger un seul fichier

1. En mode PLAY, appuyez sur [MENU].
2. Sélectionnez l'onglet "PLAY", puis "Protéger", et appuyez sur [▶].
 
3. Utilisez [◀] et [▶] pour faire défiler les fichiers et afficher celui que vous voulez protéger.

4. Utilisez [▲] et [▼] pour sélectionner "On", puis appuyez sur [SET].
 

- Un fichier protégé est indiqué par le symbole .
- Pour déprotéger un fichier, sélectionnez "Off" à l'étape 4, puis appuyez sur [SET].

5. Appuyez sur [MENU] pour dégager le menu.



## Protéger tous les fichiers

1. En mode PLAY, appuyez sur [MENU].
2. Sélectionnez l'onglet "PLAY", puis "Protéger", et appuyez sur [▶].
3. Utilisez [▲] et [▼] pour sélectionner "Tout : On", puis appuyez sur [SET].
  - Pour déprotéger tous les fichiers, appuyez sur [SET] à l'étape 3 de manière à afficher "Tout : Off".
4. Appuyez sur [MENU] pour dégager le menu.

## Utilisation du dossier FAVORITE

Vous pouvez copier des photos de paysage, de votre famille ou d'autres photos spéciales du dossier de sauvegarde (page 201) dans le dossier FAVORITE de la mémoire de l'appareil photo (page 201). Les photos du dossier FAVORITE n'apparaissent pas pendant la lecture normale, et peuvent donc rester confidentielles. Les photos du dossier FAVORITE ne sont pas supprimées lorsque vous changez de cartes mémoire, si bien que vous les avez toujours à disposition.

## Copier un fichier dans le dossier FAVORITE

1. En mode PLAY, appuyez sur [MENU].
2. Sélectionnez l'onglet "PLAY", puis "Favoris", et appuyez sur [▶].



**3. Utilisez [▲] et [▼] pour sélectionner “Sauvegarder”, puis appuyez sur [SET].**

- Les noms des fichiers sauvegardés dans la mémoire de l'appareil photo ou sur la carte mémoire apparaissent.



**4. Utilisez [◀] et [▶] pour sélectionner le fichier qui doit être copié dans le dossier FAVORITE.**

**5. Utilisez [▲] et [▼] pour sélectionner “Sauvegarder”, puis appuyez sur [SET].**

- Le fichier affiché est copié dans le dossier FAVORITE.

**6. Après avoir copié tous les fichiers souhaités, utilisez [▲] et [▼] pour sélectionner “Annuler”, puis appuyez sur [SET] pour sortir.**

### »» REMARQUE ««

- Lorsque vous copiez un fichier d'image de la façon indiquée ci-dessus, une image QVGA de 320 × 240 pixels est créée dans le dossier FAVORITE.
- Un fichier copié dans le dossier FAVORITE reçoit automatiquement un numéro de série comme nom. Bien que le numéro de série commence par 0001 et puisse aller jusqu'à 9999, le nombre maximal de photos dépend de la capacité de la mémoire de l'appareil photo. Souvenez-vous que le nombre maximal de photos pouvant être enregistrées dans la mémoire dépend de la taille de chaque photo ainsi que d'autres facteurs.

### »» IMPORTANT ! ««

- Notez que la taille initiale d'une image qui a été copiée dans le dossier FAVORITE puis redimensionnée ne peut pas être rétablie.
- Les fichiers sauvegardés dans le dossier FAVORITE ne peuvent pas être copiés sur une carte mémoire.

## Afficher un fichier copié dans le dossier FAVORITE

1. En mode PLAY, appuyez sur [MENU].
2. Sélectionnez l'onglet "PLAY", puis "Favoris", et appuyez sur [▶].
3. Utilisez [▲] et [▼] pour sélectionner "Afficher", puis appuyez sur [SET].
  - Si le dossier FAVORITE est vide, le message "Aucun fichier dans Favoris !" apparaît.
4. Utilisez [▶] (avant) et [◀] (arrière) pour faire défiler les fichiers dans le dossier FAVORITE.
5. Après avoir vu les fichiers, appuyez deux fois sur [MENU] pour sortir.



Icône du dossier FAVORITE

### ►► IMPORTANT ! ◀◀

- Notez qu'un dossier FAVORITE n'est créé que dans la mémoire de l'appareil photo. Si vous utilisez une carte mémoire, aucun dossier FAVORITE ne sera créé dedans. Pour voir le contenu du dossier FAVORITE sur l'écran d'un ordinateur, il faut enlever la carte mémoire de l'appareil photo (si vous en utilisez une) avant de mettre l'appareil photo sur la station USB pour pouvoir transmettre les données (pages 171, 186).

## Supprimer un fichier du dossier FAVORITE

1. En mode PLAY, appuyez sur [MENU].
2. Sélectionnez l'onglet "PLAY", puis "Favoris", et appuyez sur [▶].
3. Utilisez [▲] et [▼] pour sélectionner "Afficher", puis appuyez sur [SET].
4. Appuyez sur [▼] (📁 ↕).
5. Utilisez [◀] et [▶] pour sélectionner le fichier qui doit être supprimé du dossier FAVORITE.
6. Utilisez [▲] et [▼] pour sélectionner "Supprimer", puis appuyez sur [SET].
  - Pour abandonner l'opération sans rien supprimer, sélectionnez "Annuler".
7. Après avoir supprimé tous les fichiers souhaités, utilisez [▲] et [▼] pour sélectionner "Annuler", puis appuyez sur [SET] pour sortir.

## Supprimer tous les fichiers du dossier FAVORITE

1. En mode PLAY, appuyez sur [MENU].
2. Sélectionnez l'onglet "PLAY", puis "Favoris", et appuyez sur [▶].
3. Utilisez [▲] et [▼] pour sélectionner "Afficher", puis appuyez sur [SET].
4. Appuyez sur [▼] (📁 ↕).
5. Utilisez [▲] et [▼] pour sélectionner "Supprimer tout", puis appuyez sur [SET].

### ►► IMPORTANT ! ◀◀

- Vous ne pouvez pas procéder comme indiqué à la page 149 pour supprimer des fichiers du dossier FAVORITE. Les fichiers du dossier FAVORITE se suppriment toutefois par le formatage de la mémoire (page 167).

# AUTRES RÉGLAGES

## Spécification des réglages des sons

Vous pouvez spécifier des sons différents pour la mise sous tension, une pression partielle ou complète du déclencheur et d'autres opérations.

### Spécifier les réglages des sons

1. Appuyez sur [MENU].
2. Sélectionnez l'onglet "Réglage", puis "Sons" et appuyez sur [►].
3. Utilisez [▲] et [▼] pour sélectionner le son que vous voulez spécifier et appuyez sur [►].
4. Utilisez [▲] et [▼] pour changer le réglage et appuyez sur [SET].

| Pour :              | Sélectionnez ce réglage : |
|---------------------|---------------------------|
| Sélectionner un son | Son 1 à Son 5             |
| Désactiver le son   | Off                       |

### Régler le volume du bip de confirmation

1. Appuyez sur [MENU].
2. Sélectionnez l'onglet "Réglage", puis "Sons" et appuyez sur [►].
3. Utilisez [▲] et [▼] pour sélectionner "🔊 Activation".
4. Utilisez [◀] et [▶] pour spécifier le volume souhaité et appuyez sur [SET].
  - Le volume peut être réglé de 0 (aucun son) à 7 (le plus fort).

#### ►► IMPORTANT ! ◀◀

- Le réglage de volume effectué ici peut aussi affecter le niveau du volume sonore de la sortie vidéo (page 146).

## Régler le volume du son pour les séquences vidéo et les photos avec son

1. Appuyer sur [MENU].
2. Sélectionnez l'onglet "Réglage", puis "Sons", et appuyez sur [▶].
3. Utilisez [▲] et [▼] pour sélectionner "Lecture".
4. Utilisez [◀] et [▶] pour spécifier le réglage de volume souhaité, puis appuyez sur [SET].
  - Vous pouvez régler le volume de 0 (aucun son) à 7 (volume maximal).

### ►► IMPORTANT ! ◀◀

- Le réglage de volume effectué ici n'affecte pas le niveau du volume sonore de la sortie vidéo (page 146).

## Spécification d'une photo comme écran d'ouverture

Vous pouvez spécifier une photo prise avec cet appareil photo qui apparaîtra sur l'écran d'ouverture lorsque vous appuyez sur le bouton d'alimentation ou sur [📷] (REC) pour allumer l'appareil photo. La photo d'ouverture n'apparaît pas si vous appuyez sur [▶] (PLAY) pour allumer l'appareil photo.

1. Appuyez sur [MENU].
2. Sélectionnez l'onglet "Réglage", puis "Ouverture" et appuyez sur [▶].
3. Utilisez [◀] et [▶] pour afficher la photo qui servira d'écran d'ouverture.
4. Utilisez [▲] et [▼] pour changer le réglage, puis appuyez sur [SET].

| Pour :                                  | Sélectionnez le réglage : |
|---|---------------------------|
| Utiliser la photo actuellement affichée | On                        |
| Désactiver l'écran d'ouverture          | Off                       |

### »» IMPORTANT ! ««

- Vous pouvez sélectionner un des types de photos suivants comme photo d'ouverture.
  - Photo intégrée de l'appareil photo
  - Une photo
  - Photo d'un prise de vue avec son
- Vous ne pouvez stocker qu'une seule photo à la fois dans cette partie de la mémoire. La sélection d'une nouvelle photo comme écran d'ouverture a pour conséquence d'écraser ce qui se trouvait déjà dans la mémoire d'écran d'ouverture. Par conséquent, si vous souhaitez réutiliser une photo d'ouverture, vous devrez en faire une copie séparée dans la mémoire standard de l'appareil photo.
- La photo d'ouverture est supprimée si vous formatez la mémoire de l'appareil photo (page 167).

### Spécification de la méthode de numérotation des fichiers

Procédez de la façon suivante pour spécifier la méthode de numérotation utilisée pour désigner les noms de fichiers (page 151).

1. Appuyez sur [MENU].
2. Sélectionnez l'onglet "Réglage", puis "No. fichier" et appuyez sur [▶].
3. Utilisez [▲] et [▼] pour changer le réglage, puis appuyez sur [SET].

| Pour effectuer cette opération lorsqu'un nouveau fichier est sauvegardé :   | Sélectionnez le réglage : |
|---|---------------------------|
| Sauvegarder le dernier numéro de fichier utilisé et l'incrémenter même si des fichiers sont supprimés ou la carte mémoire changée | Continuer                 |
| Revenir au numéro de série 0001 lorsque tous les fichiers sont supprimés ou lorsque la carte mémoire est remplacée.               | Retour zéro               |

### Réglage de l'horloge

Procédez de la façon suivante pour sélectionner le fuseau horaire et changer la date et l'heure. Si vous voulez changer l'heure et la date seulement sans changer le fuseau horaire, procédez comme indiqué dans "Régler l'heure et la date" (page 161) seulement.

#### ►► IMPORTANT ! ◀◀

- Veillez à sélectionner le fuseau horaire correspondant à la région où vous vous trouvez avant de changer la date et l'heure. Sinon elles changeront automatiquement si un autre fuseau horaire est sélectionné.

### Sélectionner le fuseau horaire

1. Appuyez sur [MENU].
2. Sélectionnez l'onglet "Réglage", puis "Heure univers", et appuyez sur [▶].
  - Le fuseau horaire actuel apparaît.
3. Utilisez [▲] et [▼] pour sélectionner "Locale", puis appuyez sur [▶].
4. Utilisez [▲] et [▼] pour sélectionner "Ville", puis appuyez sur [▶].
5. Utilisez [▲], [▼], [◀] et [▶] pour sélectionner la région géographique contenant l'endroit sélectionné comme fuseau horaire, puis appuyez sur [SET].
6. Utilisez [▲] et [▼] pour sélectionner la ville souhaitée, puis appuyez sur [SET].
7. Après avoir sélectionné la ville souhaitée, appuyez sur [SET] pour enregistrer le fuseau horaire correspondant.



## Régler l'heure et la date

1. Appuyez sur [MENU].
2. Sélectionnez l'onglet "Réglage", puis "Régler" et appuyez sur [▶].
3. Réglez la date et l'heure actuelles.

| Pour :  | Il faut :               |
|---|-------------------------|
| Changer le réglage à la position du curseur                 | Appuyer sur [▲] ou [▼]. |
| Déplacer le curseur entre les réglages                      | Appuyer sur [◀] ou [▶]. |
| Permuter entre le cycle de 12 heures et celui de 24 heures. | Appuyer sur [BS].       |

4. Lorsque tous les réglages sont comme vous voulez, appuyez sur [SET] pour les enregistrer et sortir de l'écran de réglage.

## Changement du format de la date

Vous avez le choix entre trois formats d'affichage de la date.

1. Appuyez sur [MENU].
2. Sélectionnez l'onglet "Réglage", puis "Style date" et appuyez sur [▶].
3. Utilisez [▲] et [▼] pour changer le réglage, puis appuyez sur [SET].

Exemple : 24 décembre 2005

| Pour afficher la date sous la forme : | Il faut : |
|---------------------------------------|-----------|
| 05/12/24                              | AA/MM/JJ  |
| 24/12/05                              | JJ/MM/AA  |
| 12/24/05                              | MM/JJ/AA  |

## Utilisation de l'heure mondiale

Vous pouvez utiliser l'écran d'heure mondiale pour sélectionner un fuseau horaire et changer instantanément l'heure, lorsque vous êtes en voyage ou à l'étranger. Vous pouvez sélectionner comme heure mondiale une des 162 villes spécifiées pour les 32 fuseaux horaires.

### Afficher l'écran de l'heure mondiale

1. Appuyez sur [MENU].
2. Sélectionnez l'onglet "Réglage", puis "Heure univers" et appuyez sur [▶].
3. Utilisez [▲] et [▼] pour sélectionner "Mondiale".

| Pour:  | Sélectionner ce réglage: |
|--|--------------------------|
| Afficher l'heure de votre fuseau horaire                               | Locale                   |
| Afficher l'heure du fuseau sélectionné sur l'écran de l'heure mondiale | Mondiale                 |

4. Appuyez sur [SET] pour sortir de l'écran de réglage.

### Régler les paramètres de l'heure mondiale

1. Appuyez sur [MENU].
2. Sélectionnez l'onglet "Réglage", puis "Heure univers" et appuyez sur [▶].
3. Utilisez [▲] et [▼] pour sélectionner "Mondiale" et appuyez sur [▶].
4. Utilisez [▲] et [▼] pour sélectionner "Ville" et appuyez sur [▶].



- Pour spécifier l'heure d'été, sélectionnez "DST" puis sélectionnez "On" ou "Off".
- L'heure d'été est utilisée dans certaines zones géographiques et dans ces régions l'heure est en avance d'une heure pendant les mois d'été.
- L'emploi de l'heure d'été dépend des coutumes et lois locales.

5. Utilisez [▲], [▼], [◀] et [▶] pour sélectionner la zone géographique souhaitée, puis appuyez sur [SET].



6. Utilisez [▲] et [▼] pour sélectionner la ville souhaitée, puis appuyez sur [SET].
7. Lorsque le réglage est comme vous voulez, appuyez sur [SET] pour l'appliquer et sortir de l'écran de réglage.

### Changement de la date et de l'heure d'une photo

Procédez de la façon suivante pour changer la date et l'heure d'une photo déjà enregistrée. Ceci est pratique lorsque la date et l'heure sont fausses pour une des raisons suivantes.

- Les réglages de l'horloge de l'appareil photo n'étaient pas corrects lors de la prise de vue (page 47).
- Le fuseau horaire n'était pas correct lors de la prise de vue (page 162).

1. En mode PLAY, utilisez [◀] et [▶] pour afficher la photo dont vous voulez modifier la date et l'heure.
2. Appuyez sur [MENU].
3. Sélectionnez l'onglet "PLAY" puis "Date/Heure" et appuyez sur [▶].
4. Réglez la date et l'heure souhaitée.

| Pour :  | Il faut :               |
|---|-------------------------|
| Changer la valeur à la position du curseur                                    | Appuyer sur [▲] ou [▼]. |
| Déplacer le curseur entre les réglages  | Appuyer sur [◀] ou [▶]. |
| Sélectionner le format de 12 heures et 24 heures pour l'indication de l'heure | Appuyer sur [BS].       |

### 5. Lorsque tous les réglages sont comme vous voulez, appuyez sur [SET] pour les valider.

- Après avoir modifié l'heure et la date, affichez la photo pour vérifier si la date et l'heure sont correctes.

### »» IMPORTANT! ««

- Vous ne pouvez pas changer la date des types de fichiers suivants.
  - Séquences vidéo, Enregistrement de la voix
  - Photos créées avec MOTION PRINT
- Vous ne pouvez pas modifier la date et l'heure d'une image protégée. Enlevez la protection de l'image puis modifiez la date et l'heure.
- Vous pouvez spécifier une date du 1<sup>er</sup> janvier 1980 au 31 décembre 2049.
- Les changements de date d'enregistrement ne se répercutent pas sur l'écran de calendrier (page 137). La photo apparaît avec sa date originale (non modifiée).

## Changement de la langue d'affichage

Vous pouvez procéder de la façon suivante pour sélectionner une des dix langues d'affichage.

1. Appuyez sur [MENU].
2. Sélectionnez l'onglet "Réglage", puis "Language" et appuyez sur [▶].
3. Utilisez [▲], [▼], [◀] et [▶] pour changer le réglage, puis appuyez sur [SET].

### Changement de la luminosité de l'écran

Vous pouvez procéder de la façon suivante pour changer la luminosité de l'écran et sélectionner un écran normal ou un écran plus lumineux.

1. Appuyez sur [MENU].
2. Sélectionnez l'onglet "Réglage", puis "Ecran" et appuyez sur [▶].
3. Utilisez [▲] et [▼] pour sélectionner le réglage souhaité, puis appuyez sur [SET].

| Pour :  | Sélectionnez ce réglage : |
|---|---------------------------|
| Que l'appareil photo détecte l'éclairage environnant et règle la luminosité de l'écran en conséquence | Auto                      |
| Sélectionner une luminosité normale   | Normal                    |
| Sélectionner une luminosité élevée  | Lumineux                  |

- Sélectionnez "Normal" ou "Lumineux" si vous voulez maintenir la luminosité à un niveau fixe.

### Changement du protocole du port USB

Vous pouvez procéder de la façon suivante pour changer le protocole de communication du port USB de l'appareil photo lorsque vous raccordez un ordinateur, une imprimante ou un autre appareil. Sélectionnez le protocole correspondant à l'appareil que vous voulez raccorder.

1. Appuyez sur [MENU].
2. Sélectionnez l'onglet "Réglage", puis "USB" et appuyez sur [▶].
3. Utilisez [▲] et [▼] pour sélectionner le réglage souhaité, puis appuyez sur [SET].

| Si vous raccordez ce type d'appareil:                           | Sélectionnez ce réglage:        |
|---|---------------------------------|
| Ordinateur ou Imprimante compatible USB DIRECT-PRINT (page 180) | Mass Storage (USB DIRECT-PRINT) |
| Imprimante compatible PictBridge (page 180)                     | PTP (PictBridge)*               |







\* "PTP" est l'abréviation de "Picture Transfer Protocol".

- Mass Storage (USB DIRECT-PRINT) est un format qui désigne l'ordinateur comme appareil de stockage. Utilisez ce réglage pour le transfert normal de photos de l'appareil photo vers un ordinateur (avec l'application Photo Loader fournie).
- PTP (PictBridge) est un format qui simplifie le transfert de photos vers l'appareil raccordé.





### Configurations des fonctions de mise sous ou hors tension avec [RECAM] (REC) ou [PLAY] (PLAY)

Vous pouvez procéder de la façon suivante pour que les boutons [RECAM] (REC) ou [PLAY] (PLAY) allument ou éteignent l'appareil photo lorsque vous appuyez dessus.

1. Appuyez sur [MENU].
2. Sélectionnez l'onglet "Réglage", puis "REC/PLAY" et appuyez sur [▶].
3. Utilisez [▲] et [▼] pour sélectionner le réglage souhaité, puis appuyez sur [SET].

| Pour spécifier cette fonction :  | Sélectionner ce réglage : |
|--|---------------------------|
| Mise sous tension de l'appareil lorsque  (REC) ou  (PLAY) est pressé (mais pas de mise hors tension) | Marche                    |
| Mise sous tension ou hors tension de l'appareil lorsque  (REC) ou  (PLAY) est pressé                 | Marche/Arrêt              |
| Pas de mise sous ou hors tension lorsque  (REC) ou  (PLAY) est pressé                                | Arrêt                     |

### »» IMPORTANT ! ««

- Lorsque "Marche/Arrêt" est sélectionné, une pression de  (REC) dans le mode REC ou de  (PLAY) en mode PLAY éteint l'appareil photo.
- Une pression de  (REC) dans le mode PLAY fait passer au mode d'enregistrement actuellement sélectionné et une pression de  (PLAY) en mode REC fait passer au mode PLAY.
- Lorsque vous raccordez l'appareil photo à un téléviseur pour voir les images prises, "Marche" ou "Marche/Arrêt" doit être sélectionné pour que les fonctions de mise sous et hors tension agissent.

### »» REMARQUE ««

- Le réglage par défaut est "Marche".

## Formatage de la mémoire

Le formatage de la mémoire supprime toutes les données enregistrées.

### »» IMPORTANT ! ««

- Veuillez noter que les données supprimées lors du formatage ne pourront pas être restituées. Assurez-vous de ne plus en avoir besoin avant de formater la mémoire.
- Les éléments suivants sont effacés lorsque la mémoire de l'appareil photo est formatée.
  - Photos protégées
  - Photos du dossier FAVORITE
  - Modèles du mode BEST SHOT personnalisés
  - Photo de l'écran d'ouverture
- Avant le formatage, assurez-vous que la pile de l'appareil photo est pleine. Si la charge de la pile est trop faible, la pile s'épuisera pendant le formatage qui ne pourra pas s'effectuer correctement, et l'appareil photo risque de ne pas fonctionner normalement.
- N'ouvrez jamais le couvercle de pile pendant le formatage. L'appareil photo risque de ne pas fonctionner correctement.

### **1. Assurez-vous qu'il n'y a pas de carte mémoire dans l'appareil photo.**

- Si une carte mémoire est insérée dans l'appareil photo, enlevez-la (page 171).

### **2. Appuyez sur [MENU].**

### **3. Sélectionnez l'onglet "Réglage", puis "Formater" et appuyez sur [▶].**

### **4. Utilisez [▲] et [▼] pour sélectionner "Formater", puis appuyez sur [SET]. Le message "Aucun fichier" s'affiche lorsque vous accédez au mode PLAY après le formatage de la mémoire de l'appareil photo.**

- Pour abandonner sans formater la mémoire, sélectionnez "Annuler".



# UTILISATION D'UNE CARTE MÉMOIRE

Vous pouvez accroître la capacité de stockage de l'appareil photo en utilisant une carte mémoire en vente dans le commerce (carte mémoire SD ou MultiMediaCard).



Vous pouvez aussi copier des fichiers de la mémoire de l'appareil photo sur une carte mémoire, ou d'une carte mémoire dans la mémoire de l'appareil photo.

- Normalement les fichiers sont enregistrés dans la mémoire de l'appareil photo. Si vous insérez une carte mémoire, ils seront automatiquement enregistrés sur la carte.
- Vous ne pouvez pas sauvegarder les fichiers dans la mémoire de l'appareil photo si l'appareil contient une carte.

## »» IMPORTANT ! ««

- Veillez à utiliser uniquement des cartes mémoire SD ou MultiMediaCard avec cet appareil. L'appareil ne fonctionne pas correctement avec d'autres cartes mémoire.
- Voir le mode d'emploi fourni avec la carte mémoire pour le détail sur l'emploi d'une carte.



- Avec certains types de cartes, le traitement peut être plus lent. Si vous utilisez une carte mémoire lente, vous ne pourrez peut-être pas enregistrer une séquence vidéo avec le réglage de qualité d'image "HQ". C'est pourquoi il est conseillé d'utiliser une carte mémoire SD ayant une vitesse de transfert d'au moins 10 Mo par seconde.
- Certains types de cartes mémoire mettent plus de temps à enregistrer les données ce qui entraîne une perte d'images.  et  clignotent sur l'écran pendant l'enregistrement lorsqu'une image a été perdue. L'emploi d'une carte mémoire SD ayant une vitesse de transfert maximale d'au moins 10 Mo est recommandé.
- Les cartes mémoire SD ont un taquet de protection, que vous pouvez tirer pour protéger les données. Si vous protégez une carte mémoire SD, il faudra désactiver la protection pour pouvoir enregistrer, formater la carte ou supprimer des fichiers.
- L'électricité statique, le bruit numérique et d'autres phénomènes peuvent détruire partiellement ou totalement les données enregistrées. C'est pourquoi il est nécessaire de toujours avoir des copies des données importantes sur d'autres supports (CD-R, CD-RW, disque magnéto-optique, disque dur d'ordinateur, etc.).

### Utilisation d'une carte mémoire

#### ►► IMPORTANT ! ◀◀

- N'oubliez pas d'éteindre l'appareil photo avant d'insérer ou de retirer une carte mémoire.
- Veillez à orienter correctement la carte mémoire. Ne jamais l'insérer dans son logement en forçant.

### Insérer une carte mémoire dans l'appareil photo

1. Faites glisser le couvercle de batterie dans le sens de la flèche et ouvrez-le.

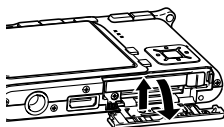

2. Tout en orientant la face avant de la carte dans la même direction que l'écran de l'appareil photo, insérez-la avec précaution dans le logement de carte. Poussez-la à fond dans le logement jusqu'à ce qu'elle s'encliquette.

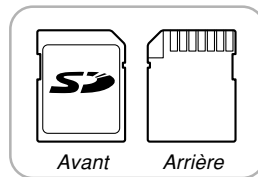
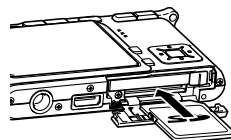

3. Fermez le couvercle de batterie et faites-le glisser dans le sens de la flèche.

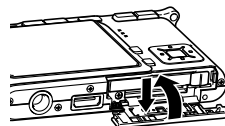

## Remplacer la carte mémoire

- 1. Appuyez sur la carte mémoire et relâchez-la. La carte ressort partiellement de l'appareil.**

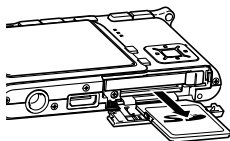

- 2. Sortez la carte de son logement.**
- 3. Insérez une autre carte mémoire.**

### ►► IMPORTANT ! ◀◀

- N'essayez jamais d'insérer autre chose qu'une carte SD ou MMC (MultiMediaCard) dans le logement de carte de l'appareil photo. Vous risquez sinon d'endommager l'appareil photo.
- Si de l'eau ou des matières étrangères pénétraient à l'intérieur du logement de carte, éteignez immédiatement l'appareil photo, enlevez la batterie et contactez votre revendeur ou le service après-vente agréé CASIO le plus proche.
- Ne retirez jamais la carte de l'appareil photo lorsque le témoin de fonctionnement clignote en vert. Les fichiers ne seront pas sauvegardés et la carte mémoire peut être endommagée.

### Formatage d'une carte mémoire

Toutes les données enregistrées sur la carte sont supprimées lorsque vous formatez la carte.

#### ►► IMPORTANT ! ◀◀

- La carte mémoire doit être formatée sur cet appareil. Si vous la formatez sur un ordinateur, puis l'utilisez dans cet appareil, le traitement des données sera plus long. Dans le cas d'une carte SD, le formatage sur un ordinateur peut changer le format SD et rendre la carte incompatible et inutilisable.
- Notez que les données supprimées d'une carte mémoire ne peuvent pas être récupérées. Assurez-vous de ne pas avoir besoin des données de la carte avant de la formater.
- Lorsque vous formatez une carte mémoire, tous les fichiers qu'elle contient sont supprimés, même s'ils étaient protégés (page 152).

### ■ Formater une carte mémoire

1. Insérez la carte mémoire dans l'appareil photo.
2. Allumez l'appareil photo et appuyez sur [MENU].
3. Sélectionnez l'onglet "Réglage", puis "Formater", et appuyez sur [▶].
4. Utilisez [▲] et [▼] pour sélectionner "Formater", puis appuyez sur [SET]. Le message "Aucun fichier" s'affiche lorsque vous accédez au mode PLAY après le formatage de la mémoire de l'appareil photo.
  - Pour abandonner l'opération sans formater la carte, sélectionnez "Annuler".

### ■ Précautions concernant la carte mémoire

- Vous pouvez reformater une carte mémoire lorsqu'elle fonctionne anormalement. Il est toutefois conseillé de toujours avoir une ou deux cartes mémoire de rechange en cas de problème.
- Il est conseillé de formater les cartes mémoire neuves avant de les utiliser ou lorsque les images paraissent anormales.
- Si vous enregistrez et effacez souvent les données d'une carte mémoire SD, la carte perdra de sa capacité. C'est pourquoi il est conseillé de reformater de temps en temps la carte mémoire SD.
- Avant le formatage, assurez-vous que la pile de l'appareil photo est pleine. Si la charge de la pile est trop faible, la pile s'épuisera pendant le formatage qui ne pourra pas s'effectuer correctement, et la carte mémoire risque de ne pas fonctionner normalement.
- N'ouvrez jamais le couvercle de pile pendant le formatage. La carte mémoire risque de ne pas fonctionner correctement.

### Copie de fichiers

Procédez de la façon suivante pour copier des fichiers de la mémoire de l'appareil photo sur une carte mémoire.

#### ►► IMPORTANT ! ◀◀

- Seuls les photos, séquences vidéo, photos avec son et fichiers vocaux enregistrés avec cet appareil photo peuvent être copiés. Les autres fichiers ne peuvent pas être copiés.
- Les fichiers sauvegardés dans le dossier FAVORITE ne peuvent pas être copiés.
- Lors de la copie d'une photo avec son, le fichier photo et le fichier son sont tous deux copiés.

## Copier tous les fichiers de la mémoire de l'appareil photo sur une carte mémoire

1. Insérez la carte mémoire dans l'appareil photo.
2. Allumez l'appareil photo. Accédez ensuite au mode PLAY et appuyez sur [MENU].
3. Sélectionnez l'onglet "PLAY", puis "Copie", et appuyez sur [▶].



4. Utilisez [▲] et [▼] pour sélectionner "Mémoire → Carte", puis appuyez sur [SET].

- La copie commence et le message "Occupé... Veuillez attendre..." s'affiche.
- Lorsque la copie est terminée, le dernier fichier du dossier apparaît.

### » IMPORTANT ! «

- La copie n'est pas possible si la mémoire est insuffisante et ne peut pas contenir toutes les images que vous essayez de copier.

## Copier un fichier de la carte mémoire dans la mémoire de l'appareil photo

Les fichiers peuvent être copiés d'une carte mémoire dans le mémoire de l'appareil photo une à une seulement. Vous ne pouvez pas copier plusieurs fichiers en même temps.

- 1. Effectuez les étapes 1 à 3 de la procédure "Copier tous les fichiers de la mémoire de l'appareil photo sur une carte mémoire".**
- 2. Utilisez [▲] et [▼] pour sélectionner "Carte → Mémoire", puis appuyez sur [SET].**
- 3. Utilisez [◀] et [▶] pour sélectionner le fichier qui doit être copié.**
- 4. Utilisez [▲] et [▼] pour sélectionner "Copie", puis appuyez sur [SET].**
  - La copie commence et le message "Occupé... Veuillez attendre..." s'affiche.
  - Le fichier réapparaît à l'écran lorsque la copie est terminée.
  - Répétez les étapes 3 à 4 pour copier d'autres fichiers, si nécessaire.
- 5. Appuyez sur [MENU] pour dégager le menu.**

### »» REMARQUE ««

- Les fichiers sont copiés dans le dossier de la mémoire ayant le plus grand nombre.

# IMPRESSION DE PHOTOS

Avec l'appareil photo numérique vous pouvez imprimer vos photos de maintes façons. Les trois principales méthodes d'impression sont décrites ci-dessous. Sélectionnez celle qui vous convient le mieux.

## ■ Impression par un Laboratoire de photos

La fonction DPOF de l'appareil photo permet de spécifier les photos que vous voulez faire imprimer ainsi que le nombre de copies pour chacune d'elles. Pour le détail, voir "DPOF" (page 177).

### »» REMARQUE ««

- Certains laboratoires de photos ne prennent pas en charge le protocole DPOF ou utilisent d'autres protocoles. Dans ce cas, utilisez le protocole pris en charge par votre laboratoire pour spécifier les photos que vous voulez faire imprimer.

## ■ Impression directe sur une imprimante équipée d'un logement de carte ou prenant en charge USB DIRECT-PRINT ou PictBridge

Après avoir spécifié les photos qui doivent être imprimées et le nombre de copies avec la fonction DPOF de l'appareil photo, vous pouvez insérer la carte mémoire dans une imprimante équipée d'un logement de carte, ou raccorder l'appareil photo à une imprimante PictBridge ou USB DIRECT-PRINT pour imprimer vos photos. Pour le détail, voir "DPOF" (page 177) et "Utilisation de PictBridge et de USB DIRECT-PRINT" (page 180).



### ■ Impression à partir d'un ordinateur

#### Utilisateurs de Windows

Les applications Photo Loader et Photohands sont fournies avec l'appareil photo. Ces applications peuvent être installées sur un ordinateur Windows pour le transfert, la gestion et l'impression des photos. Pour le détail, voir "Utilisation de l'appareil photo avec un ordinateur Windows" (pages 186, 204).

#### Utilisateurs de Macintosh

L'application Photo Loader pour Macintosh est fournie avec l'appareil photo. Cette application peut être installée pour le transfert et la gestion des photos, mais pas pour l'impression. Utilisez un logiciel du commerce pour imprimer vos photos depuis un Macintosh. Pour le détail, voir "Utilisation de l'appareil photo avec un ordinateur Macintosh" (pages 194, 219).

### DPOF

Les lettres "DPOF" sont l'abréviation de "Digital Print Order Format", un format conçu pour l'enregistrement des photos sur les cartes mémoire et d'autres supports. Ce format est aussi utilisé pour l'impression des photos des appareils photo numériques car il permet d'indiquer l'ordre et le nombre des copies à effectuer. Il permet d'imprimer des photos sur une imprimante compatible DPOF ou de les faire imprimer par un professionnel selon les noms et les nombres de copies spécifiés sur la carte.

Sur cet appareil photo, vous pouvez sélectionner directement les photos lorsque vous les regardez sur l'écran sans avoir à vous souvenir du nom de fichier, de l'emplacement dans la mémoire, etc.



### ■ Paramètres DPOF

Nom de fichier,  
nombre de copies,  
date

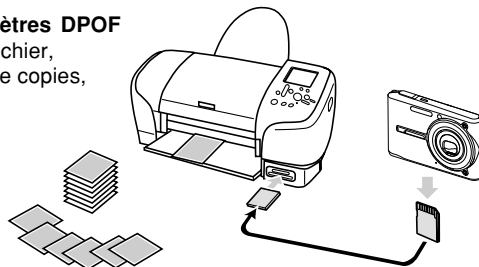

## Régler les paramètres d'impression pour une seule photo

1. En mode PLAY, appuyez sur [MENU].

2. Sélectionnez l'onglet "PLAY", puis "DPOF", et appuyez sur [▶].



3. Utilisez [▲] et [▼] pour sélectionner "Sélection", puis appuyez sur [▶].

4. Utilisez [◀] et [▶] pour afficher la photo souhaitée.



5. Utilisez [▲] et [▼] pour spécifier le nombre de copies.

- Vous pouvez spécifier jusqu'à 99 copies. Spécifiez 00 si vous ne voulez pas imprimer l'image.

6. Pour horodater les photos lors de l'impression, appuyez sur [BS] de sorte que "Oui" apparaisse.

- "Oui" indique que l'horodatage est activé.
- Pour désactiver l'horodatage pour l'impression, appuyez sur [BS] de sorte que "Non" apparaisse.
- Répétez les opérations 4 à 6 si vous voulez spécifier d'autres photos à imprimer.



7. Lorsque tous les réglages sont comme vous voulez, appuyez sur [SET] pour les valider.

## Régler les paramètres d'impression pour toutes les photos

1. En mode PLAY, appuyez sur [MENU].
2. Sélectionnez l'onglet "PLAY", puis "DPOF", et appuyez sur [▶].
3. Utilisez [▲] et [▼] pour sélectionner "Tout" et appuyez sur [▶] pour valider la sélection.
4. Utilisez [▲] et [▼] pour spécifier le nombre de copies.
  - Vous pouvez spécifier jusqu'à 99 copies. Spécifiez 00 si les photos ne doivent pas être imprimées.



5. Pour horodater les photos lors de l'impression, appuyez sur [BS] de sorte que "Oui" apparaisse.
  - "Oui" indique que l'horodatage est activé.
  - Pour désactiver l'horodatage pour l'impression, appuyez sur [BS] de sorte que "Non" apparaisse.
6. Lorsque les réglages sont comme vous voulez, appuyez sur [SET] pour les valider.

### »» IMPORTANT ! ««

- Les réglages DPOF ne sont pas effacés automatiquement lorsque l'impression est terminée. Cela signifie que si vous continuez d'imprimer sans effacer les réglages DPOF, les mêmes photos seront imprimées une nouvelle fois. Pour imprimer de nouvelles photos, effectuez les opérations mentionnées dans "Réglage des paramètres d'impression pour toutes les photos" (page 179) et réglez le nombre de copies sur "00". Ensuite, vous pourrez effectuer de nouveaux réglages DPOF.
- Lorsque vous apportez une carte mémoire à un laboratoire de photos, n'oubliez pas de lui dire que des réglages DPOF ont été faits pour spécifier les photos à imprimer et le nombre de copies. Sinon le laboratoire risque d'imprimer toutes les photos sans tenir compte des réglages DPOF, ou la date risque de ne pas être imprimée.
- Notez que certains laboratoires de photos travaillent pas avec le format DPOF. Demandez conseil à votre laboratoire avant de faire imprimer des photos.
- Certaines imprimantes peuvent avoir des réglages qui désactivent l'horodatage et/ou l'impression DPOF. Voir la documentation fournie avec votre imprimante pour le détail sur la façon de valider ces fonctions.

### Utilisation de PictBridge et de USB DIRECT-PRINT

Vous pouvez raccorder l'appareil photo directement à une imprimante prenant en charge PictBridge ou USB DIRECT-PRINT pour sélectionner les photos et les imprimer en utilisant le menu et les commandes de l'appareil photo. Le format DPOF (page 177) permet aussi de spécifier les photos que vous voulez imprimer et le nombre de copies pour chacune d'elles.

- PictBridge est une norme établie par la CIPA (Camera et Imaging Products Association).
- USB DIRECT-PRINT est une norme proposée par Seiko Epson Corporation.



1. Appuyez sur [MENU].
2. Sélectionnez l'onglet "Réglage", puis "USB" et appuyez sur [▶].
3. Utilisez [▲] et [▼] pour sélectionner le réglage souhaité, puis appuyez sur [SET].

| Si vous raccordez ce type d'appareil:                | Sélectionnez ce réglage:        |
|--|---------------------------------|
| Ordinateur ou Imprimante compatible USB DIRECT-PRINT | Mass Storage (USB DIRECT-PRINT) |
| Imprimante compatible PictBridge                     | PTP (PictBridge)                |

- Mass Storage (USB DIRECT-PRINT) est un format qui désigne l'ordinateur comme appareil de stockage. Utilisez ce réglage pour le transfert normal de photos de l'appareil photo vers un ordinateur (avec l'application Photo Loader fournie).
- PTP (PictBridge) est un format qui simplifie le transfert de photos vers l'appareil raccordé.

4. Raccordez le câble USB fourni avec l'appareil photo à la station USB et à la station USB et à l'imprimante.

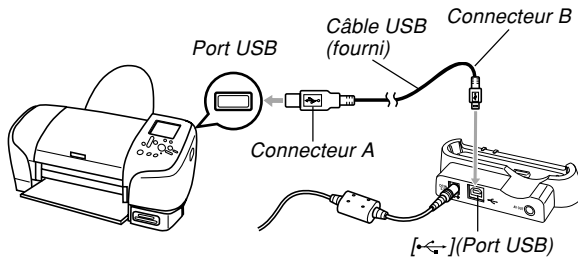

- Raccordez aussi l'adaptateur secteur à la station USB et à une prise secteur.
- Si vous utilisez seulement la batterie sans adaptateur secteur, assurez-vous qu'elle est pleine.
- Rien n'apparaît sur l'écran si l'appareil photo est sur la station USB et le câble AV fourni relié à la station. Débranchez bien le câble AV de la station pour voir les images sur l'écran de l'appareil photo.

5. Eteignez l'appareil photo et posez l'appareil photo sur la station USB.

6. Allumez l'imprimante.

7. Mettez du papier photo dans l'imprimante.

8. Appuyez sur le bouton [USB] de la station USB.

- Le menu d'impression apparaît sur l'écran de l'appareil photo.



9. Utilisez [▲] et [▼] pour sélectionner “Format papier”, puis appuyez sur [▶].

10. Utilisez [▲] et [▼] pour sélectionner le format de papier que vous voulez utiliser pour l'impression, puis appuyez sur [SET].



- Les formats d'impression suivants sont disponibles.
  - 3.5" × 5"
  - 5" × 7"
  - 4" × 6"
  - A4
  - 8.5" × 11"
- Par imprimante
- Lorsque “Par imprimante” est sélectionné, la photo est imprimée dans le format sélectionné sur l'imprimante.
- Les réglages de papier disponibles dépendent de l'imprimante raccordée. Pour le détail, voir le mode d'emploi de l'imprimante.

### 11. Utilisez [▲] et [▼] pour spécifier l'option souhaitée.

- Pour imprimer une seule photo : Sélectionnez "1 photo" puis appuyez sur [SET]. Utilisez ensuite [◀] et [▶] pour sélectionner la photo que vous voulez imprimer.
- Pour imprimer plusieurs photos ou toutes les photos : Sélectionnez "Impr. DPOF", puis appuyez sur [SET]. Lorsque vous sélectionnez cette option, les photos sélectionnées avec les réglages DPOF sont imprimées. Voir page 178 pour le détail.
- Vous pouvez horodater ou non les photos en appuyant sur [BS]. Lorsque "Oui" est affiché sur l'écran, les photos sont horodatées lorsqu'elles sont imprimées. "Oui" indique que l'horodatage est activé.

### 12. Sur l'écran de l'appareil photo, utilisez [▲] et [▼] pour sélectionner "Imprimer", puis appuyez sur [SET].

- L'impression commence et le message "Occupé... Veuillez attendre..." apparaît sur l'écran. Il disparaît un moment plus tard, même si l'impression n'est pas terminée. Si vous appuyez sur un bouton de l'appareil photo pendant l'impression, ce message réapparaîtra.
- Le menu Imprimer réapparaît lorsque l'impression est terminée.
- Si vous avez sélectionné "1 photo" à l'étape 11, vous pouvez sélectionner une autre photo, puis répéter l'étape pour l'imprimer.

### 13. Lorsque vous avez terminé, appuyez sur le bouton [USB] de la station USB et éteignez l'appareil photo.

### Impression de la date

Vous pouvez procéder d'une des façons suivantes pour imprimer la date de la prise de vue sur vos photos. Pour que la date soit exacte, il faut la régler avant la prise de vue.

- Spécification de l'impression de la date par les réglages DPOF (page 178)
  - Certaines imprimantes possèdent des réglages qui désactivent l'horodatage et/ou les réglages DPOF. Voir le mode d'emploi de l'imprimante pour le détail sur la validation de ces fonctions.
  - Notez que certains laboratoires de photos ne pratiquent pas l'impression DPOF. Renseignez-vous avant de faire imprimer des photos.
- Spécification de l'impression de la date par le logiciel Photohands fourni avec l'appareil photo
  - Voir page 24 pour le détail sur le mode d'emploi de Photohands. Le mode d'emploi de Photohands se trouve sous forme de fichier PDF sur le CD-ROM fourni avec l'appareil photo.
- Spécification de l'impression de la date pour l'impression par un laboratoire de photos
  - Certains laboratoires de photos ne prennent pas en charge l'impression de la date. Renseignez-vous avant de faire faire des photos.

### ■ Précautions concernant l'impression

- Consultez la documentation fournie avec l'imprimante pour le détail sur la qualité de l'impression et les réglages de papier.
- Adressez-vous au fabricant de l'imprimante pour toute information sur les modèles prenant en charge PictBridge et USB DIRECT-PRINT, sur les mises à jour, etc.
- Ne débranchez jamais le câble USB ou n'effectuez, aucune opération sur l'appareil photo ou la station USB pendant l'impression. Ceci peut causer une erreur d'imprimante.



### PRINT Image Matching III

Les photos contiennent des données PRINT Image Matching III (réglage de mode et autres informations concernant la configuration de l'appareil). Une imprimante supportant le format PRINT Image Matching III peut lire ces données et imprimer la photo en conséquence, comme souhaité.

\* Seiko Epson Corporation détient le copyright de PRINT Image Matching and Print Image Matching III.



### Exif Print

Exif Print est un format de fichier de standard international qui permet de saisir et d'afficher des photos numériques vivantes et naturelles. Les fichiers au format Exif 2.2 contiennent un certain nombre d'informations concernant les conditions de la prise de vue qui peuvent être interprétées par une imprimante Exif Print pour produire des photos de meilleure qualité.



#### »» IMPORTANT ! ««

- Vous pouvez obtenir des informations sur les imprimantes compatibles Exif Print auprès des fabricants d'imprimantes.

# VISIONNAGE D'IMAGES SUR UN ORDINATEUR

Après avoir utilisé la station USB pour établir une connexion USB entre l'appareil photo et l'ordinateur, vous pouvez utiliser l'ordinateur pour voir les photos enregistrées dans la mémoire et sauvegarder des copies sur le disque dur de l'ordinateur ou sur un autre support. Pour ce faire, il faut installer sur l'ordinateur le pilote USB se trouvant sur le CD-ROM fourni avec l'appareil photo. La procédure sera différente selon que vous utilisez un ordinateur Windows (voir ci-dessous) ou Macintosh (voir page 194).

## Utilisation de l'appareil photo avec un ordinateur Windows

Les opérations qui doivent être effectuées pour pouvoir voir et copier des fichiers depuis un ordinateur fonctionnant sous Windows sont les suivantes. Le détail de chaque opération est mentionné ci-dessous. Consultez aussi le mode d'emploi de l'ordinateur pour d'autres informations, par exemple sur les connexions USB.

1. Si vous utilisez Windows 98SE ou 98, installez le pilote USB sur votre ordinateur.
  - Vous n'avez besoin d'installer le pilote qu'une seule fois, c'est-à-dire la première fois que vous vous connectez à l'ordinateur.
  - Si vous utilisez Windows XP, 2000 ou Me l'installation du pilote USB est superflue.



2. Utilisez la station USB pour établir une connexion entre l'appareil photo et l'ordinateur.



3. Affichez les photos et copiez celles que vous voulez.

### »» IMPORTANT ! ««

- L'appareil photo risque de s'éteindre subitement si la batterie se vide pendant la communication de données. L'emploi de l'adaptateur secteur spécial est donc conseillé pour alimenter l'appareil photo pendant la communication de données.
- Si vous utilisez l'alimentation sur batterie sans adaptateur secteur, assurez-vous que la batterie est pleine.
- Si vous voulez transférer des fichiers de la mémoire de l'appareil photo sur l'ordinateur, assurez-vous qu'il n'y a pas de carte mémoire dans l'appareil photo avant de poser celui-ci sur la station USB.
- Cet appareil photo prend en charge le protocole USB 2.0 Hi-Speed. Bien qu'il puisse être utilisé avec un ordinateur prenant en charge le protocole USB 1.1, la vitesse de transfert sera plus rapide avec le protocole USB 2.0 Hi-Speed. Si l'ordinateur est connecté par un concentrateur USB, ou selon la configuration du système, la vitesse de transfert peut être plus lente, voire le transfert impossible.



**N'essayez pas d'établir une connexion entre l'appareil photo et l'ordinateur avant d'avoir installé le pilote USB sur l'ordinateur. Sinon, l'ordinateur sera incapable de reconnaître l'appareil photo.**

- Le pilote USB doit être installé dans le cas de Windows 98SE et 98. Ne raccordez pas l'appareil photo à un ordinateur fonctionnant sous ces systèmes sans installer le pilote USB au préalable.
- L'installation du pilote USB n'est pas nécessaire dans le cas de Windows XP, 2000 et Me.

### **1. La marche à suivre sera différente selon que votre ordinateur fonctionne sous Windows XP, 2000, Me, 98SE ou 98.**

#### **Utilisateurs de Windows 98SE/98**

- Commencez à partir de l'étape 2 pour installer le pilote USB.
- L'exemple suivant présente l'installation du pilote USB sous Windows 98.

#### **Utilisateurs de Windows XP/2000/Me**

- L'installation du pilote USB est superflue, vous pouvez donc passer directement à l'étape 6.

### **2. Mettez le CD-ROM fourni dans le lecteur de CD-ROM de votre ordinateur.**

- Utilisez le CD-ROM avec l'étiquette portant l'inscription "USB driver".

### **3. Sur l'écran de menu qui apparaît, cliquez sur "Français".**

### **4. Cliquez sur [Pilote USB B], puis sur [Installer].**

- L'installation commence.
- Suivez les instructions qui apparaissent sur l'écran de l'ordinateur pour terminer l'installation.
- Les étapes suivantes indiquent comment installer le pilote sous la version anglaise de Windows.

**5. Lorsque l'écran final d'installation apparaît, cliquez sur le bouton [Sortir] sur le menu du CD-ROM pour fermer le menu et retirez le CD-ROM de l'ordinateur.**

- Avec certains systèmes d'exploitation, un message vous demande de redémarrer l'ordinateur. Le cas échéant, redémarrez votre ordinateur. Le menu du CD-ROM réapparaîtra après le démarrage. Cliquez alors sur le bouton [Sortir] dans le menu de CD-ROM pour fermer le menu, puis retirez le CD-ROM de l'ordinateur.

**6. Raccordez l'adaptateur secteur fourni au connecteur [DC IN 5.3V] de la station USB, puis à une prise secteur.**

- Si vous utilisez l'alimentation sur batterie sans adaptateur secteur, assurez-vous que la batterie est pleine.
- Notez que la forme de l'adaptateur secteur varie selon les régions de commercialisation de l'appareil photo.

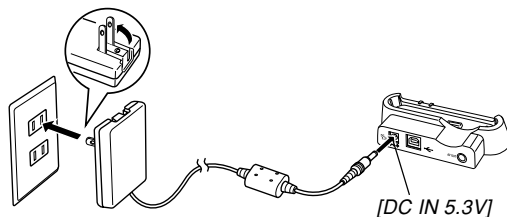
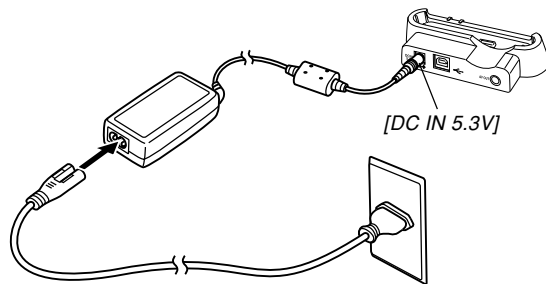

- 7. Raccordez le câble USB fourni avec l'appareil photo à la station USB et au port USB de l'ordinateur.**

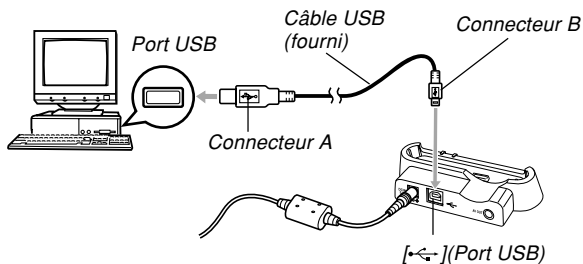

- Attention lorsque vous raccordez le câble USB à la station USB ou à l'ordinateur. Les ports et les fiches du câble ont une forme précise et les fiches ne peuvent être insérées que dans un sens.
- Branchez bien à fond les fiches du câble USB dans les ports. Les appareils ne fonctionnent pas correctement si les connexions ne sont pas correctes.

- 8. Appuyez sur le bouton d'alimentation de l'appareil photo pour l'allumer, puis sur le bouton [MENU].**

- 9. Sélectionnez l'onglet "Réglage", puis sélectionnez "USB" et appuyez sur [►].**

- 10. Utilisez [▲] et [▼] pour sélectionner "Mass Storage (USB DIRECT-PRINT)", puis appuyez sur [SET].**

- 11. Eteignez l'appareil photo.**

### 12. Posez-le sur la station USB.

- Ne posez pas l'appareil photo sur la station USB lorsqu'il est allumé.

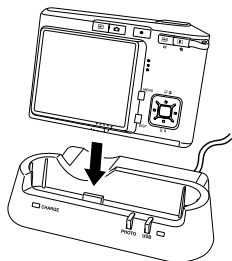

### 13. Appuyez sur le bouton [USB] de la station USB.

- A ce moment, l'ordinateur crée un profil pour la mémoire de l'appareil photo ou la carte mémoire insérée dans l'appareil photo. Vous n'avez pas besoin d'installer le pilote USB chaque fois. Lorsque le pilote a été installé, l'ordinateur reconnaît la mémoire de l'appareil photo ou la carte mémoire dès que vous établissez une connexion USB entre l'appareil photo et l'ordinateur.

- Il suffit d'appuyer sur le bouton [USB] pour accéder au mode USB, après quoi le témoin [USB] de la station USB s'allume en vert (page 230).
- A ce moment, la boîte de dialogue "Disque amovible" s'affiche sur certains systèmes d'exploitation. Le cas échéant permez cette boîte.

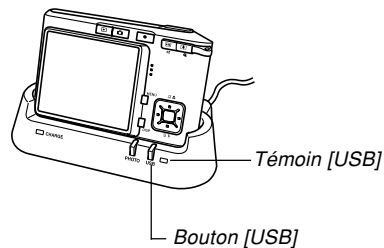

### 14. Sur l'ordinateur, double-cliquez sur "Poste de travail".

- Si vous utilisez Windows XP, cliquez sur [démarrer] puis sur [Poste de travail].

### 15. Double-cliquez sur "Disque amovible".

- Votre ordinateur reconnaît la mémoire de fichiers de l'appareil photo comme disque amovible.

### 16. Double-cliquez sur le dossier "Dcim".

### 17. Double-cliquez sur le dossier contenant la photo souhaitée.

### 18. Double-cliquez sur le fichier contenant la photo souhaitée.

- Pour le détail sur les noms de fichiers, voir "Structure des dossiers de la mémoire" à la page 201.

#### »» REMARQUE ««

- Si vous ouvrez une photo réorientée sur votre ordinateur, la version originale, non réorientée, de la photo apparaîtra (page 141). Ceci est valable pour une photo réorientée ouverte depuis la mémoire de l'appareil photo et pour une photo réorientée copiée sur le disque dur de l'ordinateur.

### 19. Selon le système d'exploitation, effectuez une des procédures suivantes pour sauvegarder les fichiers souhaités.

#### Windows 2000, Me, 98SE, 98

1. Dans la mémoire de fichiers de l'appareil photo (disque amovible) cliquez à droite sur le dossier "Dcim".
  2. Sur le menu de raccourcis qui apparaît, cliquez sur [Copier].
  3. Double cliquez sur [Mes documents] pour ouvrir le dossier.
  4. Sur le menu [Edition] de Mes documents, cliquez sur [Coller].
- Le dossier "Dcim" (qui contient les fichiers de photos) est copié dans le dossier "Mes documents".



### Windows XP

1. Dans la mémoire de fichiers de l'appareil photo (disque amovible), cliquez à droite sur le dossier "Dcim".
  2. Sur le menu de raccourcis qui apparaît, cliquez sur [Copier].
  3. Cliquez sur [démarrer] puis sur [Mes documents].
  4. Sur le menu [Edition] de Mes documents, cliquez sur [Coller].
- Le dossier "Dcim" (qui contient les fichiers de photos) est copié dans le dossier "Mes documents".

### REMARQUE

- Si vous avez déjà un dossier intitulé "Dcim" dans le dossier "Mes Documents" de l'ordinateur, le dossier "Dcim" existant sera remplacé par le nouveau lorsque vous effectuez l'étape 19. Si vous voulez sauvegarder le contenu du dossier "Dcim" existant, changez-en le nom ou mettez-le à un autre endroit avant de sauvegarder le nouveau dossier "Dcim".

### IMPORTANT !

- N'utilisez jamais l'ordinateur pour éditer, supprimer, déplacer ou renommer des photos enregistrées dans la mémoire de fichiers de l'appareil photo. Ceci peut causer des problèmes au niveau de la gestion des données photos et rendre impossible l'affichage des photos sur l'appareil photo, ou bien le nombre de photos indiqué sur l'appareil photo peut être erroné. Copiez toujours les photos sur l'ordinateur avant de les éditer, supprimer, déplacer ou renommer.

## 20. Selon la version de Windows utilisée, la connexion USB s'arrête de façon différente.

### Utilisateurs de Windows XP/98SE/98

- Après avoir appuyé sur le bouton [USB] de la station USB et vous être assuré que le témoin [USB] n'était pas allumé, retirez l'appareil photo de la station USB.

### Utilisateurs de Windows 2000/Me

- Cliquez sur les services de carte dans la plateau de tâches sur l'écran de l'ordinateur et désactivez le numéro de lecteur affecté à l'appareil photo. Après avoir appuyé sur le bouton [USB] de la station USB et vous être assuré que le témoin [USB] n'était pas allumé, retirez l'appareil photo de la station USB.

### ■ Précautions concernant la connexion USB

- Ne laissez pas la même photo affichée sur l'écran de l'ordinateur pendant trop longtemps. Une image rémanente peut rester sur l'écran.
- Ne jamais débrancher le câble USB ou effectuer des opérations sur l'appareil photo ou la station USB pendant la communication de données. Les données pourraient être détruites.

### Utilisation de l'appareil photo avec un ordinateur Macintosh

Les opérations qui doivent être effectuées pour pouvoir voir et copier des fichiers depuis un ordinateur Macintosh sont les suivantes. Le détail de chaque opération est mentionné ci-dessous. Consultez aussi le mode d'emploi de votre Macintosh pour d'autres informations, par exemple sur les connexions USB.

#### »» IMPORTANT ! ««

- Cet appareil photo ne peut pas être utilisé avec un ordinateur fonctionnant sous Mac OS 8.6 ou inférieur, ou sous un Mac OS X 10.0. Si vous possédez un Macintosh fonctionnant sous Mac OS 9 ou OS X (10.1, 10.2, 10.3 ou 10.4), utilisez le pilote USB standard fourni avec le système d'exploitation.

1. Utilisez la station USB pour établir une connexion entre l'appareil photo et votre Macintosh.



2. Affichez les photos et copiez celles que vous voulez.

### ►► IMPORTANT ! ◀◀

- Si vous voulez transférer des fichiers de la mémoire de l'appareil photo sur l'ordinateur, assurez-vous qu'il n'y a pas de carte mémoire dans l'appareil photo avant de le poser sur la station USB.
- Cet appareil photo prend en charge le protocole USB 2.0 Hi-Speed. Bien qu'il puisse être utilisé avec un ordinateur prenant en charge le protocole USB 1.1, la vitesse de transfert sera plus rapide avec le protocole USB 2.0 Hi-Speed. Si l'ordinateur est connecté par un concentrateur USB, ou selon la configuration du système, la vitesse de transfert peut être plus lente, voire le transfert impossible.



### 1. Raccordez l'adaptateur secteur fourni au connecteur [DC IN 5.3V] de la station USB, puis à une prise secteur.

- Si vous utilisez l'alimentation sur batterie sans adaptateur secteur, assurez-vous que la batterie est pleine.
- Notez que la forme de l'adaptateur secteur varie selon les régions de commercialisation de l'appareil photo.

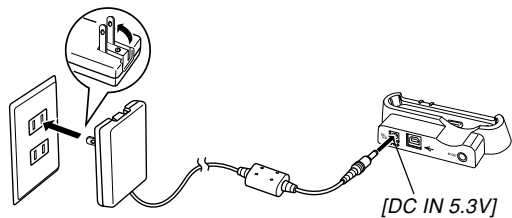
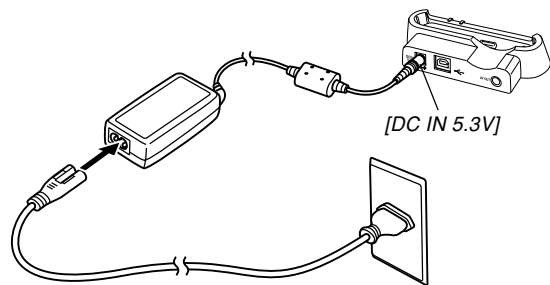

## 2. Raccordez le câble USB fourni avec l'appareil photo à la station USB et au port USB de l'ordinateur.

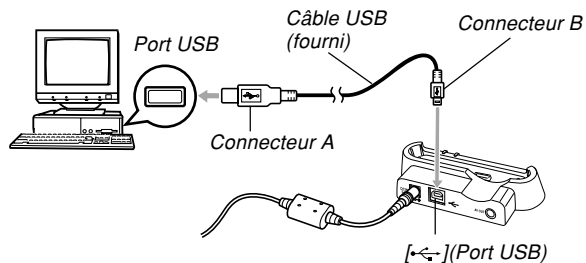

- Attention lorsque vous raccordez le câble USB à la station USB ou à l'ordinateur. Les ports et les fiches du câble ont une forme précise et les fiches ne peuvent être insérées que dans un sens.
- Branchez à fond les fiches du câble USB dans les ports. Les appareils ne fonctionnent pas correctement si les connexions ne sont pas correctes.

- Appuyez sur le bouton d'alimentation de l'appareil photo pour l'allumer, puis sur le bouton [MENU].
- Sélectionnez l'onglet "Réglage", puis sélectionnez "USB" et appuyez sur [►].
- Utilisez [▲] et [▼] pour sélectionner "Mass Storage (USB DIRECT-PRINT)", puis appuyez sur [SET].
- Eteignez l'appareil photo.
- Posez-le sur la station USB.
  - Ne posez pas l'appareil photo sur la station USB lorsqu'il est allumé.

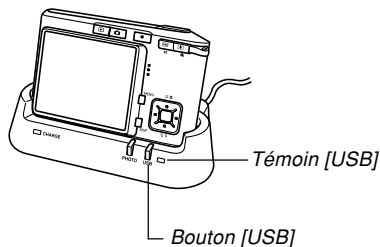

- Appuyez sur le bouton [USB] de la station USB.
  - Il suffit d'appuyer sur le bouton [USB] pour accéder au mode USB, après quoi le témoin [USB] de la station USB s'allume en vert (page 230).
- Votre Macintosh reconnaît la mémoire de fichiers de l'appareil photo comme disque amovible.
  - L'aspect de l'icône de lecteur dépend de la version du système d'exploitation du Mac.
  - Le Macintosh reconnaît la mémoire de fichiers de l'appareil photo comme lecteur chaque fois que vous établissez une connexion USB entre l'appareil photo et l'ordinateur.
- Double-cliquez sur l'icône de lecteur de mémoire de fichiers, puis sur le dossier "DCIM" et enfin sur le dossier qui contient la photo souhaitée.

### **11. Double-cliquez sur le fichier contenant la photo souhaitée.**

- Pour le détail sur les noms de fichiers, voir "Structure des dossiers de la mémoire" à la page 201.

#### **»» REMARQUE ««**

- Si vous ouvrez une image réorientée sur votre Macintosh, la version originale, non réorientée apparaîtra (page 141). Ceci vaut pour une image réorientée ouverte depuis la mémoire de l'appareil photo et pour une image réorientée copiée sur le disque dur du Macintosh.

### **12. Pour copier tous les fichiers enregistrés dans la mémoire sur le disque dur de l'ordinateur, tirez le dossier "DCIM" pour le déposer dans le dossier où vous voulez le mettre.**

#### **»» IMPORTANT ! ««**

- N'utilisez jamais l'ordinateur pour éditer, supprimer, déplacer ou renommer des photos enregistrées dans la mémoire de fichiers de l'appareil photos. Ceci peut causer des problèmes au niveau de la gestion des données photos et rendre impossible l'affichage des photos sur l'appareil photo, ou bien le nombre de photos indiqué sur l'appareil photo peut être erroné. Copiez toujours les photos sur l'ordinateur avant de les éditer, supprimer, déplacer ou renommer.

### **13. Pour arrêter une connexion USB, tirez l'icône du lecteur représentant l'appareil photo pour la mettre dans la corbeille.**

### **14. Appuyez sur le bouton [USB] de la station USB. Après vous être assuré que le témoin [USB] n'était pas allumé, retirez l'appareil photo de la station USB.**

### ■ Précautions concernant la connexion USB

- Ne laissez pas la même photo affichée sur l'écran de l'ordinateur pendant trop longtemps. Une image rémanente peut rester sur l'écran.
- Ne jamais débrancher le câble USB ou effectuer des opérations sur l'appareil photo ou la station USB pendant la communication de données. Les données pourraient être détruites.

### Utilisation d'une carte mémoire pour le transfert de fichiers sur un ordinateur

La procédure suivante explique comment transférer des fichiers sur un ordinateur en utilisant une carte mémoire.

#### Utilisation d'un ordinateur muni d'un logement de carte mémoire SD

Insérez la carte mémoire SD directement dans son logement.

#### Utilisation d'un ordinateur muni d'un logement de carte PC

Utilisez un adaptateur de carte PC en vente dans le commerce (pour carte mémoire SD ou MMC). Pour le détail, voir la documentation fournie avec l'adaptateur de carte et l'ordinateur.

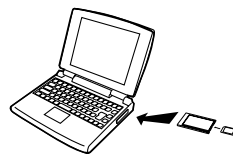

### Utilisation d'un lecteur/enregistreur de carte mémoire SD, en vente dans le commerce

Voir la documentation fournie avec le lecteur/enregistreur de carte mémoire SD pour le détail.

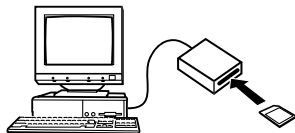

### Utilisation d'un lecteur/enregistreur de carte PC et d'un adaptateur de carte PC, en vente dans le commerce (pour carte mémoire SD ou MMC)

Voir la documentation fournie avec le lecteur/enregistreur de carte PC et l'adaptateur de carte PC pour le détail.

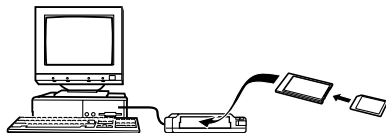

## Données de la mémoire

Les images enregistrées sur cet appareil photo et d'autres données sont stockées dans la mémoire conformément au protocole DCF ("Design rule for Camera File system"). Le protocole DCF est destiné à faciliter l'échange de données d'images et d'autres données entre les appareils photo numériques et d'autres appareils.

## Protocole DCF

Les périphériques DCF (appareils photo numériques, imprimantes, etc.) peuvent échanger des images entre eux. Le protocole DCF définit le format des données de fichiers d'images et la structure des dossiers pour que les images puissent être affichées sur les appareils photo numériques DCF d'autres fabricants et imprimées sur des imprimantes DCF.



## Structure des dossiers de la mémoire

### ■ Structure des dossiers

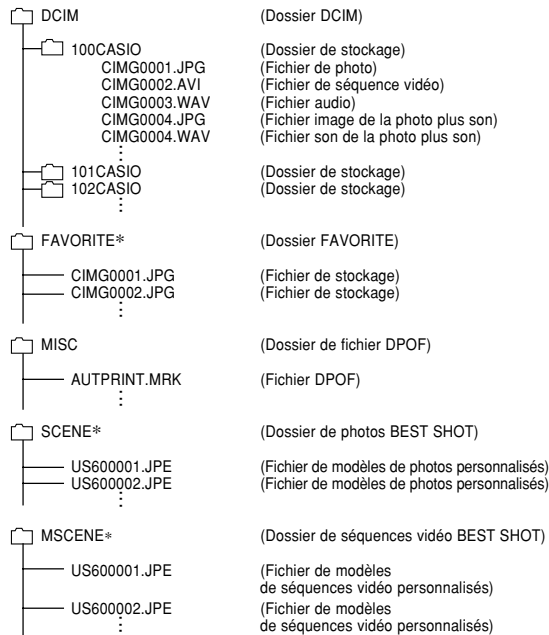

\* Ces dossiers sont créés dans la mémoire de l'appareil photo seulement.

### ■ Contenu des dossiers et fichiers

- Dossier DCIM  
Dossier contenant tous les fichiers de l'appareil photo numérique
- Dossier de stockage  
Dossier contenant les fichiers créés par l'appareil photo numérique
- Fichier de photo  
Fichier contenant une photo enregistrée avec l'appareil photo numérique (Extension du nom de fichier: JPG)
- Fichier de séquence vidéo  
Fichier contenant une séquence vidéo enregistrée avec l'appareil photo numérique (Extension du nom de fichier: AVI)
- Fichier audio  
Fichier contenant un enregistrement sonore. (Extension du nom de fichier: WAV)
- Fichier image de la photo plus son  
Fichier contenant la partie image de la photo plus son. (Extension du nom de fichier: JPG)
- Fichier son de la photo plus son  
Fichier contenant la partie audio de la photo plus son. (Extension du nom de fichier: WAV)

- Dossier FAVORITE (Mémoire de l'appareil seulement)  
Dossier contenant des images favorites  
(Taille de l'image: 320 × 240 pixels)
- Dossier de fichier DPOF  
Dossier contenant des fichiers DPOF
- Dossier de photos BEST SHOT  
(Mémoire de l'appareil seulement)  
Dossier contenant des fichiers de modèles de photos  
BEST SHOT personnalisés
- Fichier de modèles de photos personnalisés  
(Mémoire de l'appareil seulement)  
Fichiers contenant des modèles de photos BEST SHOT  
personnalisés
- Dossier de séquences vidéo BEST SHOT  
(Mémoire de l'appareil photo seulement)  
Dossier contenant des fichiers de modèles de séquences  
vidéo BEST SHOT personnalisés
- Fichiers de modèles de séquences vidéo personnalisés  
(Mémoire de l'appareil photo seulement)  
Fichiers contenant des modèles de séquences vidéo  
BEST SHOT personnalisés

## Fichiers d'images supportés par l'appareil photo

- Fichiers enregistrés avec cet appareil photo
- Fichiers d'images au protocole DCF

Certaines fonctions DCF peuvent ne pas être supportées. L'affichage d'une photo sur cet appareil peut être assez long, si la photo a été prise par un autre appareil.

### ■ Précautions concernant la mémoire de l'appareil photo et les cartes mémoire

- Le dossier intitulé "DCIM" (dossier principal) contient tous les fichiers de la mémoire : c'est le dossier parent. Lorsque vous importez le contenu de la mémoire sur un disque dur, un CD-R, un disque MO ou un autre support, laissez bien tous les fichiers ensemble dans le dossier DCIM. Vous pouvez changer le nom du dossier DCIM sur votre ordinateur, par exemple désigner une date pour vous souvenir du contenu. Toutefois, n'oubliez pas que le dossier doit être intitulé DCIM pour pouvoir être lu sur l'appareil photo. Il faudra donc lui redonner son nom "DCIM" avant de le recopier dans la mémoire. L'appareil photo ne reconnaît pas les autres noms de dossier.
- Les dossiers et fichiers doivent être sauvegardés selon "Structure des dossiers de la mémoire" indiquée à la page 201 pour que l'appareil photo puisse les reconnaître correctement.

# EMPLOI DE L'APPAREIL PHOTO AVEC UN ORDINATEUR

Cette section décrit le logiciel et les applications présentes sur le CD-ROM fourni avec l'appareil photo et donne un aperçu des possibilités offertes par chacun d'eux.

Notez que les procédures seront différentes sur un ordinateur fonctionnant sous Windows (voir ci-dessous) et sur un Macintosh (voir page 219).

## Utilisation de l'appareil photo avec un ordinateur Windows

Un certain nombre d'applications pouvant être utilisées avec un ordinateur sont fournies avec l'appareil photo. Installez les applications dont vous avez besoin sur votre ordinateur.

### A propos du CD-ROM fourni

Le CD-ROM fourni avec l'appareil photo contient les logiciels suivants. L'installation de ces applications est optionnelle, et il est préférable de n'installer que celles dont vous avez besoin.

| But  | Logiciel CD-ROM                    |                                   |  |
|--|------------------------------------|-----------------------------------|--|
|  | Nom du logiciel                    | Versions Windows prises en charge | Opération requise  |
| Connexion USB à un ordinateur pour le transfert d'images | –                                  | XP/2000/Me                        | Utiliser la station USB pour établir une liaison entre l'appareil photo et l'ordinateur. Il n'est pas nécessaire d'installer le pilote USB (page 186). |
|  | USB driver Type B                  | 98SE/98                           | Utilisez la station USB pour établir une connexion entre l'appareil photo et l'ordinateur. Installation du USB driver Type B (page 186).               |
| Gestion des images transférées sur un ordinateur         | Photo Loader 2.3<br>* DirectX 9.0c | XP/2000/Me/98SE/98                | Installation de Photo Loader 2.3 (page 208).<br>* Si DirectX 9.0 ou plus n'est pas installé sur l'ordinateur, installer DirectX 9.0c (page 210).       |

## EMPLOI DE L'APPAREIL PHOTO AVEC UN ORDINATEUR

| But   | Logiciel CD-ROM                          |                                   |   |
|---|--|-----------------------------------|---|
|   | Nom du logiciel                          | Versions Windows prises en charge | Opération requise   |
| Retouche, réorientation, impression de photos | Photohands 1.0                           | XP/2000/Me/98SE/98                | Installation de Photohands 1.0 (page 211)   |
| Lecture de séquences vidéo                    | Windows Media Player 9<br>* DirectX 9.0c | XP/2000/Me/98SE                   | <ul style="list-style-type: none"> <li>• Si vous pouvez vous connecter à Internet, connectez-vous-y pour installer automatiquement le codec approprié (page 213).</li> <li>• Si vous ne pouvez pas vous connecter à Internet, installez Windows Media Player 9 (page 214).</li> </ul> <p>* Si vous utilisez Windows 2000 ou 98SE avec une version de DirectX inférieure à 9.0, installez DirectX 9.0c (page 210).</p> |
|   | Windows 98<br>WMP6.4 codec               | 98                                | <ul style="list-style-type: none"> <li>• Si vous pouvez vous connecter à Internet, connectez-vous-y pour installer automatiquement le codec approprié (page 213).</li> <li>• Si vous ne pouvez pas vous connecter à Internet, installez le codec WMP6.4 de Windows 98 (page 215).</li> </ul>  |
| Edition de séquences vidéo                    | Ulead Movie Wizard SE<br>VCD             | XP/2000                           | Installation de Ulead Movie Wizard SE VCD (page 216).   |
|   | –  | Me/98SE/98                        | –   |
| Visionnage de la documentation (fichiers PDF) | Adobe Reader 6.0                         | XP/2000/Me/98SE                   | Si Adobe Reader ou Adobe Acrobat Reader n'est pas déjà installé sur votre ordinateur, installez Adobe Reader 6.0 (page 218).  |
|   | –  | 98                                | Si Adobe Reader ou Adobe Acrobat Reader n'est pas déjà installé sur votre ordinateur, allez au site de Adobe Systems Incorporated et installez Acrobat Reader 5.0.5.  |

### Configuration système requise

La configuration requise est différente pour chaque application. Assurez-vous que votre système remplit bien les conditions requises pour l'application utilisée. Notez que les conditions mentionnées ici sont des valeurs minimales pour l'exécution de chaque application seulement. En réalité, selon le nombre d'images et la taille des images, les valeurs devront être supérieures.

### USB driver Type B

Système d'exploitation: 98SE/98

- Dans le cas de Windows XP, 2000 ou Me, raccordez l'appareil photo à l'ordinateur avec la station USB fournie. Il n'est pas nécessaire d'installer le pilote USB qui se trouve sur le CD-ROM.
- Un bon fonctionnement n'est pas garanti pour un ordinateur optimisé depuis Windows 95 ou 3.1.

### Photo Loader 2.3

Système d'exploitation: XP/2000/Me/98SE/98

Mémoire: Au moins 16 Mo

Disque dur: Au moins 7 Mo

Autre: Internet Explorer 5.5 ou une version ultérieure;  
DirectX 9.0 ou une version ultérieure

### Photohands 1.0

Système d'exploitation: XP/2000/Me/98SE/98

Mémoire: Au moins 64 Mo

Disque dur: Au moins 10 Mo

### DirectX 9.0c

Système d'exploitation: XP/2000/Me/98SE/98

Disque dur : Au moins 65 Mo de libre pour l'installation,  
18 Mo lorsque l'installation est terminée.

### Adobe Reader 6.0

Système d'exploitation: XP/2000/Me/98SE

Processeur: Pentium

Mémoire: 32 Mo

Disque dur: 60 Mo

Autre: Internet Explorer 5.01 ou une version ultérieure

### Windows Media Player 9

Système d'exploitation :XP/2000/Me/98SE

Processeur: Intel Pentium II 233 MHz, AMD, etc.

Mémoire: 64 Mo

Disque dur: 100 Mo

Autre: Carte son ; Résolution de l'affichage de 800 × 600  
ou plus ; Internet Explorer 5.01 ou une version  
ultérieure

- Si votre ordinateur fonctionne sous Windows 98, installez le codec Windows 98 WMP6.4 depuis le CD-ROM.

### Ulead Movie Wizard SE VCD

Système d'exploitation: XP/2000

Processeur: Pentium III 800 MHz

Mémoire: 256 Mo

Disque dur: 250 Mo

Autre: Résolution de l'affichage de 1024 × 768 ou plus

### ►► IMPORTANT ! ◀◀

- Pour le détail sur la configuration minimale requise, voir le fichier "Lire" sur le CD-ROM fourni avec l'appareil photo.

### Gestion des images sur un ordinateur

Pour gérer vos images sur un ordinateur, vous devez installer l'application Photo Loader du CD-ROM fourni avec l'appareil photo.

- Utilisez le CD-ROM avec l'étiquette portant l'inscription "Photo Loader".

#### »» REMARQUE ««

- Si Photo Loader est déjà installé sur votre ordinateur, vérifiez sa version. Si la version fournie est plus récente que la votre, désinstallez l'ancienne version de Photo Loader et installez la nouvelle.

Le CD-ROM contient le logiciel et la documentation en plusieurs langues. Vérifiez sur le menu du CD-ROM les langues dans lesquelles les applications et la documentation sont disponibles.

### ■ Préparatifs

Démarrez votre ordinateur et insérez le CD-ROM dans le lecteur de CD-ROM. L'application Menu s'ouvre et un menu apparaît.

- L'application Menu peut ne pas démarrer automatiquement sur certains ordinateurs. Dans ce cas, ouvrez le CD-ROM et double-cliquez sur "menu.exe" pour lancer l'application.

### ■ Sélection d'une langue

Sélectionnez d'abord la langue. Notez que le logiciel n'est disponible que dans un nombre limité de langues.

- 1. Sur l'écran du menu, cliquez sur l'onglet de langue souhaité.**



### ■ Lecture du fichier “Lire”

Il faut toujours lire le fichier “Lire” de “Photo Loader” avant d’installer une application. Le fichier “Lire” contient certaines informations nécessaires sur l’installation de l’application.

#### 1. Cliquez sur le bouton “Lire” de “Photo Loader”.

#### ))) IMPORTANT ! (((

- Avant de mettre à jour et de réinstaller Photo Loader, ou avant de l’installer sur un autre ordinateur, lisez bien le fichier “Lire” qui contient des informations sur la conservation des bibliothèques existantes.

### ■ Installation de Photo Loader

#### 1. Cliquez sur le bouton “Installer” de “Photo Loader”.

#### 2. Suivez les instructions qui apparaissent sur l’écran de l’ordinateur.

#### ))) IMPORTANT ! (((

- Suivez bien les instructions qui apparaissent et lisez-les complètement. En cas d’erreur pendant l’installation de Photo Loader, vous ne pourrez peut être pas parcourir les informations des bibliothèques existantes ni les fichiers HTML créés par Photo Loader. Dans certains cas, les fichiers de photos seront perdus.

### ■ Vérification de la version appropriée de DirectX

Pour gérer vos images avec Photo Loader, l'ordinateur a besoin aussi de DirectX 9.0 ou d'une version ultérieure. Vous pouvez vérifier la version installée de DirectX avec l'outil de diagnostic de DirectX sur l'ordinateur.

- 1. Sur l'ordinateur, cliquez sur [démarrer], [Tous les programmes], [Accessories], [Outils système] puis [Informations système].**
- 2. Sur le menu [Outils] de la fenêtre qui apparaît, sélectionnez [Outil de diagnostic DirectX].**
- 3. Sur l'onglet [Système], vérifiez si la version indiquée pour "Version DirectX" est bien la version 9.0 ou une version ultérieure.**

### **4. Cliquez sur [Quitter] pour sortir de l'outil de diagnostic DirectX.**

- Si DirectX 9.0 ou une version ultérieure est déjà installée, vous n'aurez pas besoin d'installer DirectX 9.0c depuis le CD-ROM fourni.
- Si DirectX 9.0 ou une version ultérieure n'est pas installée, installez DirectX 9.0c depuis le CD-ROM fourni.

### Retouche, réorientation et impression de photos

Pour pouvoir retoucher, réorienter ou imprimer des photos sur votre ordinateur, vous devez installer Photohands depuis le CD-ROM fourni avec l'appareil photo.

- Utilisez le CD-ROM avec l'étiquette portant l'inscription "Photohands".

#### »» REMARQUE ««

- Si Photohands est déjà installé sur votre ordinateur, vérifiez sa version. Si la version fournie est plus récente que la votre, désinstallez l'ancienne version de Photohands et installez la nouvelle.

Le CD-ROM contient le logiciel et la documentation en plusieurs langues. Vérifiez sur le menu du CD-ROM les langues dans lesquelles les applications et la documentation sont disponibles.

### ■ Préparatifs

Démarrez votre ordinateur et insérez le CD-ROM dans le lecteur de CD-ROM. L'application Menu s'ouvre et un menu apparaît.

- L'application Menu peut ne pas démarrer automatiquement sur certains ordinateurs. Dans ce cas, ouvrez le CD-ROM et double-cliquez sur "menu.exe" pour lancer l'application.

### ■ Sélection d'une langue

Sélectionnez d'abord la langue. Notez que le logiciel n'est disponible que dans un nombre limité de langues.

- 1. Sur l'écran du menu, cliquez sur l'onglet de langue souhaité.**

### ■ Lecture du fichier “Lire”

Il faut toujours lire le fichier “Lire” de “Photohands” avant d’installer une application. Le fichier “Lire” contient certaines informations nécessaires sur l’installation de l’application.

- 1. Cliquez sur le bouton “Lire” de “Photohands”.**

### ■ Installation de Photohands

- 1. Cliquez sur le bouton “Installer” de “Photohands”.**
- 2. Suivez les instructions qui apparaissent sur l’écran de l’ordinateur.**

## Lecture d'une séquence vidéo

Pour voir sur votre ordinateur avec Windows Media Player une séquence vidéo enregistrée avec cet appareil photo, vous devez installer le codec MPEG-4.

### ■ Installer le codec sur un ordinateur pouvant se connecter à Internet

1. Raccordez l'ordinateur à Internet.
2. Cliquez sur le fichier de la séquence vidéo qui a été enregistrée avec l'appareil photo.
3. Si le codec MPEG-4 n'est pas installé sur l'ordinateur, l'ordinateur se connectera automatiquement au site de Microsoft et téléchargera le codec.
4. Installez le codec MPEG-4 téléchargé.
5. Le fichier de séquences vidéo enregistré avec l'appareil photo est lu.

### »» REMARQUE ««

- Si le codec MPEG-4 est déjà installé sur l'ordinateur, la séquence commencera à être lue dès que vous cliquerez dessus.
- Notez les précautions suivantes lors de la lecture d'une séquence avec Windows Media Player 9.
  - Lorsque vous utilisez une carte mémoire SD de type rapide  
Utilisez Windows Media Player, tel quel, sans changer les réglages de base.
  - Lorsque vous utilisez une carte mémoire SD qui n'est pas de type rapide  
Changez les réglages de Windows Media Player comme indiqué ci-dessous. Avec ces réglages, les images des séquences seront plus stables.
    1. Sur le menu [Outils] de Windows Media Player, sélectionnez [Options] dans la boîte de dialogue qui apparaît, et ouvrez l'onglet [Performances].
    2. Dans la zone "Accélération vidéo" cliquez sur [Options avancées].
    3. Dans la zone "Accélération vidéo", enlevez la coche de la case "Utiliser un convertisseur à mélangeur vidéo".

4. Dans la zone "Convertisseur vidéo classique", enlevez la coche de la case "Utiliser une conversion YUV".
- Veillez à transférer les données des séquences vidéo sur le disque dur de votre ordinateur avant d'essayer de les lire. La lecture risque de ne pas s'effectuer normalement si vous accédez aux données par un réseau, depuis une carte mémoire, etc.

### ■ Installer le codec sur un ordinateur ne pouvant pas se connecter à Internet

Si votre ordinateur ne peut pas se connecter à Internet, installez Windows Media Player 9 depuis le CD-ROM fourni avec l'appareil photo.

- Utilisez le CD-ROM avec l'étiquette portant l'inscription "Windows Media Player".

### ● Préparatifs

Démarrez votre ordinateur et insérez le CD-ROM dans le lecteur de CD-ROM. L'application Menu s'ouvre et un menu apparaît.

- L'application Menu peut ne pas démarrer automatiquement sur certains ordinateurs. Dans ce cas, ouvrez le CD-ROM et double-cliquez sur "menu.exe" pour lancer l'application.

### ● Sélection d'une langue

Sélectionnez d'abord la langue. Notez que le logiciel n'est disponible que dans un nombre limité de langues.

1. Sur l'écran du menu, cliquez sur l'onglet de langue souhaité.

### ● Lecture du fichier "Lire"

Il faut toujours lire le fichier "Lire" de "Windows Media Player 9" avant d'installer une application. Le fichier "Lire" contient certaines informations nécessaires sur l'installation de l'application.

#### 1. Cliquez sur le bouton "Lire" de "Windows Media Player 9".

### ● Installation de Windows Media Player 9

#### 1. Cliquez sur le bouton "Installer" de "Windows Media Player 9".

#### 2. Suivez les instructions qui apparaissent sur l'écran de l'ordinateur.

### ▶▶ IMPORTANT ! ◀◀

- Si votre ordinateur fonctionne sous Windows 98, installez le codec WMP6.4 de Windows au lieu de Windows Media Player 9.
- Dans le cas de Windows 2000 ou 98SE, vous devez installer DirectX 9.0c. Pour savoir quelle version de DirectX est installée sur votre ordinateur, voir page 210.
- Notez les précautions suivantes lors de la lecture d'une séquence avec Windows Media Player 9.
  - Lorsque vous utilisez une carte mémoire SD de type rapide  
Utilisez Windows Media Player, tel quel, sans changer les réglages de base.
  - Lorsque vous utilisez une carte mémoire SD qui n'est pas de type rapide  
Changez les réglages de Windows Media Player comme indiqué ci-dessous. Avec ces réglages, les images des séquences seront plus stables.
    1. Sur le menu [Outils] de Windows Media Player, sélectionnez [Options] dans la boîte de dialogue qui apparaît, et ouvrez l'onglet [Performances].
    2. Dans la zone "Accélération vidéo" cliquez sur [Options avancées]. (avancées)
    3. Dans la zone "Accélération vidéo", enlevez la coche de la case "Utiliser un convertisseur à mélangeur vidéo".
    4. Dans la zone "Convertisseur vidéo classique", enlevez la coche de la case "Utiliser une conversion YUV".

### ■ Précaution concernant la lecture des séquences vidéo

Pour visionner sur votre ordinateur les séquences vidéo enregistrées avec cet appareil photo, le système d'exploitation doit remplir les conditions suivantes.

Système d'exploitation: XP

Processeur: Pentium M 1 GHz ou plus  
Pentium 4 2 GHz ou plus

Logiciel requis : Windows Media Player 9  
(fourni avec l'appareil photo)  
DirectX 9.0c (fourni avec l'appareil photo)

#### »» IMPORTANT ! ««

- L'environnement spécifié ci-dessus est l'environnement recommandé. Cet environnement n'est pas une garantie de bon fonctionnement dans toutes les configurations.
- Même si votre ordinateur remplit les conditions mentionnées ci-dessus, certains réglages et certains logiciels peuvent empêcher la lecture des séquences vidéo.

### Edition d'une séquence vidéo

Pour éditer des séquences vidéo sur votre ordinateur, vous devez installer Ulead Movie Wizard SE VCD depuis le CD-ROM.

- Utilisez le CD-ROM avec l'étiquette portant l'inscription "Ulead Movie Wizard SE VCD".

#### »» IMPORTANT ! ««

- Le fonctionnement de Ulead Movie Wizard SE VCD n'est pas pris en charge par Windows Me, 98SE ou 98.

#### »» REMARQUE ««

- L'application Ulead Movie Wizard SE VCD se trouvant sur le CD-ROM fourni peut créer des CD-vidéo mais il ne peut pas créer de DVD. Si vous voulez créer des DVD, vous devrez optimiser cette version à la version du commerce. Voir le fichier "Lire" sur le CD-ROM pour le détail sur Ulead Movie Wizard SE VCD et sur ce qu'il convient de faire pour optimiser cette version à la version du commerce.



### ■ Préparatifs

Démarrez votre ordinateur et insérez le CD-ROM dans le lecteur de CD-ROM. L'application Menu s'ouvre et un menu apparaît.

- L'application Menu peut ne pas démarrer automatiquement sur certains ordinateurs. Dans ce cas, ouvrez le CD-ROM et double-cliquez sur "menu.exe" pour lancer l'application.

### ■ Sélection d'une langue

Sélectionnez d'abord la langue. Notez que le logiciel n'est disponible que dans un nombre limité de langues.

- 1. Sur l'écran du menu, cliquez sur l'onglet de langue souhaité.**

### ■ Lecture du fichier "Lire"

Il faut toujours lire le fichier "Lire" avant d'installer "Ulead Movie Wizard SE VCD". Le fichier "Lire" contient certaines informations nécessaires sur l'installation de l'application.

- 1. Cliquez sur le bouton "Lire" de "Ulead Movie Wizard SE VCD".**

### ■ Installation de Ulead Movie Wizard SE VCD

- 1. Cliquez sur le bouton "Installer" de "Ulead Movie Wizard SE VCD".**
- 2. Suivez les instructions qui apparaissent sur l'écran de l'ordinateur.**

## Lecture de la documentation (fichiers PDF)

1. Dans la zone “Manuel”, cliquez sur le nom du manuel que vous voulez lire.

### ►► IMPORTANT ! ◀◀

- Adobe Reader ou Adobe Acrobat Reader doit être installé sur votre ordinateur sinon le fichier PDF ne pourra pas être affiché. Si ce n'est pas le cas, installez-le à partir du CD-ROM fourni.

## Enregistrement de l'utilisateur

Vous pouvez vous enregistrer par Internet. Pour ce faire, il faut pouvoir se connecter à Internet par l'ordinateur.

1. Cliquez sur le bouton “Enregistrement”.

- Votre navigateur Web se met en marche et accède au site approprié. Suivez les instructions qui apparaissent sur l'écran de l'ordinateur pour vous enregistrer.

## Sortie de l'application Menu

1. Sur l'écran du menu, cliquez sur “Sortir” pour fermer le menu.

## Utilisation de l'appareil photo avec un ordinateur Macintosh

Un certain nombre d'applications pouvant être utilisées avec un ordinateur sont fournies avec l'appareil photo. Installez les applications dont vous avez besoin sur votre ordinateur.

### A propos du CD-ROM fourni

Le CD-ROM fourni avec l'appareil photo contient les logiciels suivants. L'installation de ces applications est optionnelle, et il est préférable de n'installer que celles dont vous avez besoin.

| But   | Logiciel CD-ROM   |                 |  |
|---|---|-----------------|--|
|   | Pour Macintosh  | Versions Mac OS | Opération requise  |
| Connexion USB à un Macintosh pour le transfert d'images | –   | OS 9/OS X       | Utilisez la station USB pour établir une connexion entre l'appareil photo et votre Macintosh. Le pilote USB est inutile (page 194) |
| Gestion des images transférées sur un Macintosh         | Photo Loader 1.1  | OS 9            | Installation de Photo Loader 1.1 (page 221)  |
|   | –   | OS X            | Utilisation de iPhoto fourni avec votre système d'exploitation (page 221)  |
| Lecture de séquences vidéo                              | <ul style="list-style-type: none"> <li>• QuickTime</li> <li>• CASIO AVI Importer component 1.0</li> </ul> | OS X            | Installez CASIO AVI Importer component 1.0 (page 222).   |
| Visionnage de la documentation (fichiers PDF)           | –   | OS 9/OS X       | Utilisez Adobe Reader ou Adobe Acrobat Reader, fourni avec le système d'exploitation (page 224).                                   |

### Configuration système requise

La configuration requise est différente pour chaque application. Assurez-vous que votre système remplit bien les conditions requises pour l'application utilisée. Notez que les conditions mentionnées ici sont des valeurs minimales pour l'exécution de chaque application seulement. En réalité, selon le nombre d'images et la taille des images, les valeurs devront être supérieures.

#### Photo Loader 1.1

Système d'exploitation: OS 9

Mémoire: 32 Mo

Disque dur: Au moins 3 Mo

- La connexion USB est possible sur un Macintosh fonctionnant avec le système d'exploitation 9 ou X. La connexion fonctionne avec le pilote USB standard fourni avec le système d'exploitation et il suffit de relier l'appareil photo au Macintosh avec le câble USB.

#### CASIO AVI Importer component 1.0

Système d'exploitation: OS X 10.2.8 ou plus

QuickTime: QuickTime 6.5.2 ou plus

#### »» IMPORTANT ! «««

- Pour le détail sur la configuration minimale requise pour le Macintosh, voir le fichier "Readme" sur le CD-ROM fourni avec l'appareil photo.

## Gestion des images sur un Macintosh

### ■ Gérer des images sur un Macintosh fonctionnant sous OS 9

Installez l'application Photo Loader depuis le CD-ROM fourni avec l'appareil photo.

- Utilisez le CD-ROM avec l'étiquette portant l'inscription "Photo Loader".

#### ● Installer Photo Loader

1. Ouvrez le dossier intitulé "Photo Loader".
2. Ouvrez le dossier intitulé "English", puis ouvrez le fichier intitulé "Important".
3. Ouvrez le dossier intitulé "Installer", puis ouvrez le fichier intitulé "readme".
4. Suivez les instructions du fichier "readme" pour installer Photo Loader.

### »» IMPORTANT ! «««

- Si vous mettez à jour une ancienne version de Photo Loader et voulez utiliser les données de gestion des bibliothèques et les fichiers HTML créés par cette ancienne version, lisez absolument le fichier "Important" dans le dossier "Photo Loader". Suivez les instructions dans le fichier pour pouvoir utiliser les fichiers de gestion des bibliothèques existantes. Si vous ne le faites pas vous risquez de perdre ou de détruite des fichiers existants.

### ■ Gérer des images sur un Macintosh fonctionnant sous OS X

Utilisez iPhoto fourni avec le système d'exploitation. iPhoto est conçu pour la gestion de photos.

## Lecture d'une séquence vidéo sur un Macintosh

Pour voir vos films sur un Macintosh avec QuickTime, installez CASIO AVI Importer component depuis le CD-ROM fourni avec l'appareil photo.

- L'installation de CASIO AVI Importer component rend possible la lecture des données vidéo de format AVI (standard MPEG-4) enregistrées sur un appareil photo numérique de haute qualité sur un Macintosh, avec l'application QuickTime fournie avec le système d'exploitation du Macintosh.

### ● Pour installer CASIO AVI Importer component

1. Placez le CD-ROM fourni avec l'appareil photo dans le lecteur de CD-ROM du Macintosh.
2. Sur le CD-ROM, ouvrez le dossier intitulé "CASIO AVI Importer". Vous trouverez ensuite un fichier intitulé "CASIO AVI Importer.component".
3. Double-cliquez sur le dossier "Library" sur le disque de démarrage.
4. Dans le dossier "Library", double-cliquez sur "QuickTime".
5. Déposez "CASIO AVI Importer.component" dans le dossier "QuickTime".
  - "CASIO AVI Importer.component" est installé dans le dossier "QuickTime".
  - S'il se trouve d'autres composants AVI dans le dossier [QuickTime], la lecture de la séquence vidéo peut être impossible. Déposez les autres composants AVI à un autre endroit, hors du dossier [QuickTime].

### 6. Redémarrez votre Macintosh et assurez-vous que QuickTime peut lire convenablement les séquences.

#### »» IMPORTANT ! ««

- Veillez à déposer les données des séquences vidéo sur le disque dur de votre Macintosh avant d'essayer de les lire. La lecture risque de ne pas s'effectuer normalement si vous accédez aux données par un réseau, depuis une carte mémoire, etc.

### ■ Précautions concernant la lecture de séquences vidéo

La configuration minimale requise, indiquée ci-dessous, est nécessaire pour pouvoir visionner les séquences vidéo prises avec cet appareil photo sur un Macintosh.

Système d'exploitation: OS X 10.2.8 ou plus

Logiciel: QuickTime 6.5.2 ou plus

#### »» IMPORTANT ! ««

- L'environnement recommandé est le suivant. Le bon fonctionnement n'est pas garanti dans tous les cas, même si l'environnement est identique.
- Même si votre ordinateur remplit les conditions indiquées ci-dessus, certains réglages et les logiciels installés peuvent empêcher la lecture des séquences vidéo.

## Lecture de la documentation (fichiers PDF)

Adobe Reader ou Adobe Acrobat Reader doit être installé sur votre ordinateur sinon le fichier PDF ne pourra pas être affiché.

Si ce n'est pas le cas, allez au site de Adobe Systems Incorporated et installez Acrobat Reader.

### ■ Lire le mode d'emploi de l'appareil photo

1. Sur le CD-ROM, ouvrez le dossier "Manual".
2. Ouvrez le dossier "Digital Camera", puis ouvrez le dossier dans la langue souhaitée.
3. Ouvrez le fichier intitulé "camera\_xx.pdf".
  - "xx" est le code de langue (Exemple: camera\_e.pdf pour l'anglais.)

### ■ Pour voir le mode d'emploi de Photo Loader

1. Sur le CD-ROM, ouvrez le dossier "Manual".
2. Ouvrez le dossier "Photo Loader" puis le dossier "English".
3. Ouvrez "PhotoLoader\_english".

### S'enregistrer en tant qu'utilisateur de l'appareil photo

L'enregistrement n'est supporté que par Internet. Visitez le site CASIO suivant pour vous enregistrer:

<http://world.casio.com/qv/register/>







## Présentation des menus

Vous trouverez ici une liste des menus qui apparaissent en mode REC et le mode PLAY ainsi que leurs réglages.

- Les réglages soulignés dans le tableau ci-dessous sont les réglages par défaut.









### ■ Mode REC

#### ● Menu de l'onglet REC

|               |  |
|---------------|--|
| Mise au point | <b>AF</b> (Autofocus) /  Macro / <b>PF</b> (Panfocus) /  (Infini) / <b>MF</b> (Mise au point manuelle) |
| Continu       | On / <u>Off</u>  |
| Retardateur   | 10 secondes / 2 secondes / X3 / <u>Off</u>   |
| Zone AF       |  Ponctuelle /  Multi   |
| Éclairage AF  | On / Off   |
| Antibougé     | Auto / <u>Off</u>  |
| Touche G/D    | Mise au point / Modif EV / Balance blancs / ISO / Retardateur / <u>Off</u>   |
| Obt. rapide   | <u>On</u> / Off  |
| Photo + Son   | On / <u>Off</u>  |

|                |   |
|----------------|---|
| Grille         | On / <u>Off</u>   |
| Zoom numérique | <u>On</u> / Off   |
| Revue          | <u>On</u> / Off   |
| Guide d'icône  | <u>On</u> / Off   |
| Mémoire        | <b>BS</b> BEST SHOT: On / <u>Off</u><br>Flash: <u>On</u> / Off<br>Mise au point: On / <u>Off</u><br>Balance blancs: On / <u>Off</u><br>ISO: On / <u>Off</u><br>Zone AF: <u>On</u> / Off<br>Mesure Lumière: On / <u>Off</u><br>Retardateur: On / <u>Off</u><br>Intensité flash: On / <u>Off</u><br>Zoom numérique: <u>On</u> / Off<br>Position MF: On / <u>Off</u><br>Position zoom: On / <u>Off</u> |

## ● Menu de l'onglet Qualité





|  |   |
|--|---|
| Taille   | 6M (2816 × 2112) /<br>6M (3:2) (2816 × 1872 (3:2)) /<br>4M (2304 × 1728) / 3M (2048 × 1536) /<br>2M (1600 × 1200) / VGA (640 × 480)   |
|  Qualité (Photos)          | Fin / <u>Normal</u> / Economique  |
|  Qualité (Séquences vidéo) | <u>HQ</u> / Normal / LP   |
| Modif. EV  | -2.0 / -1.7 / -1.3 / -1.0 / -0.7 / -0.3 / <u>0.0</u> /<br>+0.3 / +0.7 / +1.0 / +1.3 / +1.7 / +2.0   |
| Balance blancs   | <u>Auto</u> /  (lumière du jour) /  (nuageux) /<br> (ombre) /  (jour blanc) /<br> <u>D</u> (lumière du jour) /  (tungstène) /<br>Manuelle |
| ISO  | <u>Auto</u> / ISO 50 / ISO 100 / ISO 200 / ISO 400  |
| Mesure Lumière   | <u>Multi</u> / Pondérée centre / Ponctuelle   |
| Filtre   | <u>Off</u> / N/B / Sépia / Rouge / Vert / Bleu /<br>Jaune / Rose / Violet   |
| Netteté  | +2 / +1 / <u>0</u> / -1 / -2  |
| Saturation   | +2 / +1 / <u>0</u> / -1 / -2  |
| Contraste  | +2 / +1 / <u>0</u> / -1 / -2  |
| Intensité flash  | +2 / +1 / <u>0</u> / -1 / -2  |
| Assistance. flash  | <u>Auto</u> / Off   |

## ● Menu de l'onglet Réglage

|               |  |
|---------------|--|
| Ecran         | <u>Auto</u> / Lumineux / Normal  |
| Sons          | <u>Démarrage</u> / Demi-obturat / Obturation /<br>Opération /  Activation /  Lecture |
| Ouverture     | On (Photo au choix) / <u>Off</u>   |
| No. fichier   | <u>Continuer</u> / Retour zéro   |
| Heure univers | <u>Locale</u> / Mondiale<br>Réglage heure locale (ville, été, etc.)<br>Réglage heure mondiale (ville, été, etc.)   |
| Régler        | Réglage de l'heure   |
| Style date    | AA/MM/JJ / JJ/MM/AA / MM/JJ/AA   |
| Language      | 日本語 / English / Français / Deutsch /<br>Español / Italiano / Portugais / 中國語 /<br>中国語 / 한국어  |
| Veille        | 30 sec / <u>1 min</u> / 2 min / Off  |
| Arrêt auto    | <u>2 min</u> / 5 min   |
| REC / PLAY    | <u>Marche</u> / Marche/Arrêt / Arrêt   |
| USB           | <u>Mass Storage (USB DIRECT- PRINT)</u> /<br>PTP (PictBridge)  |
| Sortie vidéo  | NTSC / PAL   |
| Formater      | Formater / <u>Annuler</u>  |
| Réinit        | Réinitialiser / <u>Annuler</u>   |

## ■ Mode PLAY

### ● Menu de l'onglet PLAY

|  |   |
|--|---|
| Diaporama  | <u>Démarrer</u> / Image / Durée / Intervalle / Effet / Annuler  |
| MOTION PRINT   | <u>9 images</u> / 1 image / Annuler   |
|  Antibougé | <u>On</u> / Off   |
| Edition séquence   |  couper (avant) /<br> couper (entre) /<br> couper (après) / <u>Annuler</u> |
| Favoris  | <u>Afficher</u> / Sauvegarder / Annuler   |
| DPOF   | <u>Sélection</u> / Tout / Annuler   |
| Protéger   | <u>On</u> / Tout : On / Annuler   |
| Date/heure   | –   |
| Rotation   | <u>Tourner</u> / Annuler  |
| Redimensionner   | <u>3M</u> / 2M / VGA / Annuler  |
| Rogner   | –   |
| Doublage   | –   |
| Copie  | <u>Mémoire</u> → <u>Carte</u> / <u>Carte</u> → <u>Mémoire</u> / Annuler   |

### ● Menu de l'onglet Réglage

- Le contenu du menu de l'onglet Réglage dans le mode PLAY est identique à celui du mode REC.

## Description des témoins

L'appareil photo a deux témoins : un témoin de fonctionnement et un éclairage d'appoint AF/témoin de retardateur. Ces témoins s'allument et clignotent pour indiquer l'état actuel de l'appareil photo.

Témoin de fonctionnement

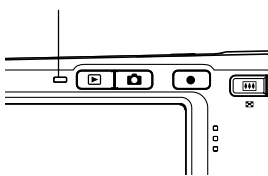

Éclairage d'appoint AF/  
témoin de retardateur

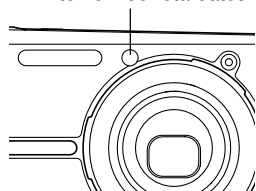

\* L'appareil photo a trois types de clignotement : 1<sup>er</sup> type un clignotement toutes les secondes, 2<sup>e</sup> type deux clignotements toutes les secondes et 3<sup>e</sup> type quatre clignotements toutes les secondes. Le tableau ci-dessous indique à quoi correspond chaque type de clignotement.

## ■ Mode REC

| Témoin de fonctionnement |                      |                     | Éclairage d'appoint AF/<br>témoin de retardateur | Signification  |
|--------------------------|----------------------|---------------------|--|--|
| Vert                     | Rouge                | Orange              | Rouge  |  |
| Eclairé                  |                      |                     |  | Opérationnel (Mise sous tension, enregistrement possible)            |
|                          |                      | 3 <sup>e</sup> type |  | Recharge du flash  |
|                          | Eclairé              |                     |  | Recharge du flash terminée   |
| Eclairé                  |                      |                     |  | Autofocus terminé  |
| 3 <sup>e</sup> type      |                      |                     |  | Autofocus impossible   |
| Eclairé                  |                      |                     |  | Ecran éteint. / Veille   |
| 2 <sup>e</sup> type      |                      |                     |  | Sauvegarde de la photo   |
| 1 <sup>er</sup> type     |                      |                     |  | Sauvegarde des données d'une séquence vidéo / Traitement des données |
|                          |                      |                     | 1 <sup>er</sup> type                             | Compte à rebours du retardateur (10 à 3 secondes)                    |
|                          |                      |                     | 2 <sup>e</sup> type                              | Compte à rebours du retardateur (3 à 0 secondes)                     |
|                          | 1 <sup>er</sup> type |                     |  | Recharge du flash impossible   |

| Témoin de fonctionnement |                     |        | Éclairage d'appoint AF/<br>témoin de retardateur | Signification  |
|--------------------------|---------------------|--------|--|--|
| Vert                     | Rouge               | Orange | Rouge  |  |
|                          | 2 <sup>e</sup> type |        |  | Problème de carte mémoire /<br>Carte mémoire non formatée<br>/ Réglages BEST SHOT<br>impossibles à enregistrer |
|                          | Eclairé             |        |  | Carte mémoire verrouillée /<br>Création de dossier<br>impossible/Mémoire pleine /<br>Erreur d'écriture         |
|                          | 3 <sup>e</sup> type |        |  | Avertisseur de batterie faible   |
| 3 <sup>e</sup> type      |                     |        |  | Formatage de la carte  |
| 3 <sup>e</sup> type      |                     |        |  | Extinction   |

### »» IMPORTANT ! ««

- Lorsque vous utilisez une carte mémoire, ne retirez jamais la carte de l'appareil photo tant que le témoin de fonctionnement clignote en vert. Les images seront sinon effacées.

## ■ Mode PLAY

| Témoin de fonctionnement |                     | Éclairage d'appoint AF/<br>témoin de retardateur | Signification  |
|--------------------------|---------------------|--|--|
| Vert                     | Rouge               | Rouge  |  |
| Eclairé                  |                     |  | Opérationnel (Mise sous tension, enregistrement possible)  |
| 3 <sup>e</sup> type      |                     |  | Vous effectuez une des opérations suivantes :<br>Suppression, réglages DPOF, protection de photos, copie, formatage, extinction, redimensionnement de la photo, rognage de la photo, enregistrement postérieur du son, MOTION PRINT, édition de séquences. |
|                          | 2 <sup>e</sup> type |  | Problème de carte mémoire/<br>Carte mémoire non formatée   |
|                          | Eclairé             |  | Carte mémoire verrouillée/<br>Création de dossier impossible/Mémoire pleine  |
|                          | 3 <sup>e</sup> type |  | Avertisseur de batterie faible   |

## ■ Témoins de la station USB

La station USB a deux témoins : un témoin [CHARGE] et un témoin [USB]. Ces deux témoins s'allument et clignotent pour indiquer l'état de fonctionnement de la station USB et de l'appareil photo.

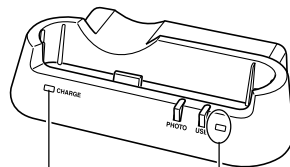

Témoin [CHARGE]

Témoin [USB]



| Témoin [CHARGE] |              | Témoin [USB] |              | Signification       |
|-----------------|--------------|--------------|--------------|---------------------|
| Couleur         | Etat         | Couleur      | Etat         |                     |
| Rouge           | Eclairé      |              |              | Recharge            |
| Vert            | Eclairé      |              |              | Recharge complète   |
| Orange          | Eclairé      |              |              | Attente de recharge |
| Rouge           | Clignotement |              |              | Erreur de recharge  |
|                 |              | Vert         | Eclairé      | Connexion USB       |
|                 |              | Vert         | Clignotement | Accès à la mémoire  |

## En cas de problème

|                         | Symptôme   | Causes possibles   | Solution  |
|-------------------------|--|--|---|
| Alimentation            | L'appareil ne s'allume pas.  | <ol style="list-style-type: none"> <li>1) La batterie n'est pas orientée correctement.</li> <li>2) La batterie est vide.</li> </ol>  | <ol style="list-style-type: none"> <li>1) Orientez-la correctement (page 32).</li> <li>2) Rechargez la batterie (page 33). Si la batterie se décharge immédiatement après la recharge, c'est qu'elle a atteint sa durée de service et qu'elle doit être remplacée par une neuve. Achetez une batterie rechargeable au lithium-ion NP-20, en vente dans le commerce.</li> </ol>                                |
|                         | L'appareil s'éteint subitement.  | <ol style="list-style-type: none"> <li>1) Extinction automatique activée (page 43).</li> <li>2) La batterie est vide.</li> </ol>   | <ol style="list-style-type: none"> <li>1) Rallumez l'appareil.</li> <li>2) Rechargez la batterie (page 33).</li> </ol>  |
| Enregistrement d'images | L'image n'est pas enregistrée lorsque vous appuyez sur le déclencheur. | <ol style="list-style-type: none"> <li>1) L'appareil photo est en mode PLAY.</li> <li>2) Le flash est en train de se charger.</li> <li>3) La mémoire est pleine.</li> </ol>  | <ol style="list-style-type: none"> <li>1) Appuyez sur  (REC) pour accéder au mode REC.</li> <li>2) Attendez que le flash se soit chargé.</li> <li>3) Transférez les fichiers que vous voulez conserver sur votre ordinateur et supprimez ceux dont vous n'avez pas besoin, ou utilisez une autre carte mémoire.</li> </ol> |
|                         | L'autofocus ne fonctionne pas correctement.                            | <ol style="list-style-type: none"> <li>1) L'objectif est sale.</li> <li>2) Le sujet n'est pas au centre du cadre de mise au point lors du cadrage.</li> <li>3) Le sujet photographié n'est pas compatible avec l'autofocus (page 72).</li> <li>4) Vous bougez l'appareil photo.</li> </ol> | <ol style="list-style-type: none"> <li>1) Nettoyez l'objectif.</li> <li>2) Mettez bien le sujet au centre du cadre de mise au point.</li> <li>3) Utilisez la mise au point manuelle (page 77).</li> <li>4) Activez l'antibougé ou installez l'appareil photo sur un pied photographique (page 90).</li> </ol>   |

|                         | Symptôme  | Causes possibles   | Solution   |
|-------------------------|---|--|--|
| Enregistrement d'images | Le sujet photographié n'est pas net.                            | La mise au point n'était pas correcte.   | Lors du cadrage, assurez-vous que le sujet sur lequel vous faites la mise au point se trouve bien à l'intérieur du cadre.  |
|                         | Les prises de vues ne sont pas nettes.                          | <ol style="list-style-type: none"> <li>1) La mise au point n'est pas correcte.</li> <li>2) Le mauvais mode de mise au point a été sélectionné.</li> <li>3) Le mauvais modèle BEST SHOT a été sélectionné.</li> </ol>   | <ol style="list-style-type: none"> <li>1) Lorsque vous cadrez une scène, assurez-vous que le sujet sur lequel vous voulez faire la mise au point est bien à l'intérieur du cadre de mise au point (page 51).</li> <li>2) Réglez le mode de mise au point sur "AF" (autofocus, page 72) ou "∞" (infini, page 76).</li> <li>3) Sélectionnez "Scène" comme modèle BEST SHOT (page 85).</li> </ol> |
|                         | Le flash ne se déclenche pas.                                   | <ol style="list-style-type: none"> <li>1) "🚫" (flash désactivé) a été sélectionné comme mode de flash.</li> <li>2) La batterie est vide.</li> <li>3) Une scène sélectionnant "🚫" (flash désactivé) comme mode de flash a été sélectionnée dans le mode BEST SHOT.</li> </ol> | <ol style="list-style-type: none"> <li>1) Sélectionnez un autre mode de flash (page 60).</li> <li>2) Rechargez la batterie (page 33).</li> <li>3) Sélectionnez un autre mode de flash (page 60) ou une autre scène BEST SHOT (page 85).</li> </ol>   |
|                         | L'appareil s'éteint pendant le compte à rebours du retardateur. | La batterie est vide.  | Rechargez la batterie (page 33).   |



|                         | Symptôme   | Causes possibles   | Solution   |
|-------------------------|--|--|--|
| Enregistrement d'images | La photo sur l'écran n'est pas nette.  | <ol style="list-style-type: none"> <li>1) Vous voulez utiliser le mode de Mise au point manuelle (MF) et n'avez pas fait les réglages nécessaires.</li> <li>2) Vous essayez d'utiliser le mode Macro (M) pendant la prise de vue d'un paysage ou d'un portrait.</li> <li>3) Vous essayez d'utiliser le mode Autofocus (AF) ou Infini (∞) pour faire un gros plan.</li> </ol> | <ol style="list-style-type: none"> <li>1) Faites la mise au point (page 77).</li> <li>2) Utilisez le mode Autofocus (AF) pour la photographie de paysages ou de portraits.</li> <li>3) Utilisez le mode Macro (M) pour les gros plans.</li> </ol>  |
|                         | Les images enregistrées ne sont pas sauvegardées dans la mémoire.                    | <ol style="list-style-type: none"> <li>1) L'appareil s'est éteint parce que la sauvegarde est terminée.</li> <li>2) Vous avez retiré la carte mémoire avant la fin de la sauvegarde.</li> </ol>  | <ol style="list-style-type: none"> <li>1) Si l'indicateur de batterie atteint "  ", rechargez la batterie dès que possible (page 33).</li> <li>2) Ne retirez pas la carte mémoire avant la fin de la sauvegarde.</li> </ol> |
|                         | Bien que la lumière soit suffisante, les visages des personnes apparaissent sombres. | La lumière n'atteint pas suffisamment les personnes.   | <ul style="list-style-type: none"> <li>• Réglez le mode de flash su "  " (flash activé) pour une prise de vue au flash et à la lumière du jour (page 61).</li> <li>• Augmentez l'indice EV (page 79).</li> </ul>            |
|                         | Les sujets sont trop sombres lors de la prise de vue sur une plage ou la neige.      | La lumière du soleil se réfléchit sur l'eau, le sable ou la neige et les images sont surexposées.  | <ul style="list-style-type: none"> <li>• Réglez le mode de flash su "  " (flash activé) pour une prise de vue au flash et à la lumière du jour (page 61).</li> <li>• Augmentez l'indice EV (page 79).</li> </ul>            |

## ANNEXE

|                 | Symptôme   | Causes possibles  | Solution   |
|-----------------|--|---|--|
| Séquences vidéo | Lignes verticales sur l'écran.   | Une bande verticale peut apparaître sur l'écran si le sujet enregistré est très éclairé.  | Il s'agit d'un phénomène appelé "traînée parasite" et non pas d'une défectuosité de l'appareil photo. Notez que cette traînée n'est pas enregistrée sur la photo mais qu'elle est enregistrée sur la séquence vidéo. |
|                 | Images floues.   | Le sujet est au-delà de la distance focale de l'appareil photo.   | Enregistrez à l'intérieur de la distance focale de l'appareil photo.   |
|                 | Bruit numérique sur les images.  | La sensibilité augmente automatiquement pour les sujets sombres. Plus la sensibilité est élevée plus les risques de bruit numérique augmentent. | Utilisez une lampe ou une autre source de lumière pour éclairer le sujet.  |
| Lecture         | La couleur de l'image est différente de celle qui apparaît sur l'écran pendant l'enregistrement. | Le soleil ou une source de lumière atteint directement l'objectif pendant l'enregistrement.   | Positionnez l'appareil de sorte que l'objectif ne soit pas éclairé directement par le soleil.  |
|                 | Les images n'apparaissent pas.   | Une carte mémoire contenant des images enregistrées sur un autre appareil (format autre que DCF) est insérée dans l'appareil.                   | Cet appareil photo ne peut pas afficher des images enregistrées sur une carte mémoire avec un autre appareil photo si elles ne sont pas de format DCF.   |

|       | Symptôme  | Causes possibles  | Solution   |
|-------|---|---|--|
| Autre | Toutes les touches sont inopérantes.                        | Problème de circuit dû à de l'électricité électrostatique, à un choc, etc. alors que l'appareil était raccordé à un autre appareil.   | Retirez la batterie de l'appareil, réinsérez-la et essayez une nouvelle fois.  |
|       | L'écran est éteint.   | Communication USB en cours.   | Après vous être assuré que l'ordinateur n'avait pas accès à la mémoire de l'appareil photo, débranchez le câble USB.   |
|       | Impossible de transférer des fichiers par la connexion USB. | <ol style="list-style-type: none"> <li>1) L'appareil n'est pas bien posé sur la station USB.</li> <li>2) Le câble USB n'est pas bien branché.</li> <li>3) Le pilote USB n'est pas installé.</li> <li>4) L'appareil photo est éteint.</li> </ol> | <ol style="list-style-type: none"> <li>1) Vérifiez la connexion entre l'appareil photo et la station USB.</li> <li>2) Vérifiez toutes les connexions.</li> <li>3) Installez le pilote USB sur votre ordinateur (page 186).</li> <li>4) Appuyez sur le bouton [USB] de la station USB.</li> </ol> |

## **Si vous ne parvenez pas à installer le pilote USB...**

Vous ne pourrez peut-être pas installer correctement le pilote USB si vous utilisez un câble USB pour relier l'appareil photo à un ordinateur fonctionnant sous Windows 98SE/98 avant d'installer le pilote USB se trouvant sur le CD-ROM ou si vous avez déjà installé un autre type de pilote. En effet l'ordinateur ne pourra pas reconnaître l'appareil photo lorsqu'il sera raccordé. Si le cas se présente, vous devrez réinstaller le pilote USB de l'appareil photo. Pour le détail sur la réinstallation du pilote USB, voir le fichier "Lire" du pilote USB sur le CD-ROM fourni avec l'appareil photo.

## Messages

|   |  |
|---|--|
| <b>Batterie faible</b>                            | La batterie est vide.  |
| <b>Correction impossible!</b>                     | Impossible de corriger la distorsion. L'image sera enregistrée telle qu'elle est, sans être corrigée (pages 93, 95).   |
| <b>Localisation du fichier impossible.</b>        | L'appareil ne peut pas trouver la photo spécifiée par le réglage de diaporama "Image". Spécifiez une autre photo (page 138).   |
| <b>Enregistrement autres fichiers impossible.</b> | <ul style="list-style-type: none"> <li>• Vous essayez de sauvegarder un modèle BEST SHOT alors qu'il y a déjà 999 modèles dans le dossier "SCENE" ou bien 999 modèles dans le dossier "MSCENE" (page 89).</li> <li>• Vous essayez de copier un fichier FAVORITE alors que le dossier "FAVORITE" contient déjà 9999 fichiers (page 154).</li> </ul> |
| <b>ERREUR carte</b>                               | La carte mémoire présente un problème. Eteignez l'appareil photo, et retirez puis réinsérez la carte mémoire. Si le même message réapparaît, formatez la carte mémoire (page 172).   |
|   | <p><b>»» IMPORTANT ! ««</b></p> <p>Le formatage supprime tous les fichiers de la carte mémoire. Avant de commencer, essayez de transférer sur un ordinateur ou un autre appareil les fichiers qui peuvent être lus.</p>  |

|   |   |
|---|---|
| <b>Vérifier connexions !</b>                    | <ul style="list-style-type: none"> <li>• Vous essayez de raccorder l'appareil photo à une imprimante alors que les réglages USB de l'appareil photo ne sont pas compatibles avec le système USB de l'imprimante (page 165).</li> <li>• Vous essayez de raccorder l'appareil photo à un ordinateur sur lequel aucun pilote USB n'est installé (page 186).</li> </ul> |
| <b>Batterie faible, fichier non sauvegardé.</b> | La batterie est morte et la photo enregistrée ne peut pas être sauvegardée.   |
| <b>Création dossier impossible</b>              | Ce message apparaît lorsque vous essayez d'enregistrer une image alors que 9999 fichiers sont déjà enregistrés dans le 999 <sup>e</sup> dossier. Pour enregistrer d'autres fichiers, supprimez ceux dont vous n'avez plus besoin (page 149).  |
| <b>LENS ERROR</b>                               | Si l'objectif touche un objet lorsqu'il ressort, ce message apparaît, l'objectif rentre et l'appareil photo s'éteint. Enlevez l'obstacle et rallumez l'appareil.  |
| <b>Mettre papier !</b>                          | L'appareil photo est en mode Imprimante et l'imprimante ne contient pas de papier.  |
| <b>Mémoire pleine</b>                           | La mémoire est pleine. Si vous voulez enregistrer d'autres fichiers, supprimez ceux dont vous n'avez pas besoin (page 149).   |

|                                     |   |
|-------------------------------------|---|
| <b>Aucun fichier dans Favoris !</b> | Aucun fichier FAVORITE.   |
| <b>Erreur impression</b>            | Un des problèmes suivants s'est produit pendant l'impression. <ul style="list-style-type: none"> <li>• Imprimante éteinte</li> <li>• Erreur interne de l'imprimante</li> </ul>  |
| <b>Erreur enregistrement</b>        | Les images n'ont pas été compressées lors de la sauvegarde pour une raison quelconque. Enregistrez de nouveau les images.   |
| <b>Remplir encre !</b>              | L'appareil photo est en mode Imprimante et la cartouche d'encre de l'imprimante est vide ou presque vide.   |
| <b>SYSTEM ERROR</b>                 | Le système de l'appareil photo présente un problème. Contactez votre revendeur ou un service après-vente agréé CASIO.   |
| <b>Carte verrouillée</b>            | Le commutateur LOCK de la carte mémoire SD est tiré. Vous ne pouvez ni enregistrer ni supprimer de fichiers lorsque la carte est verrouillée.   |
| <b>Aucun fichier</b>                | <ul style="list-style-type: none"> <li>• La mémoire de l'appareil photo ou la carte mémoire ne contient aucun fichier.</li> <li>• Ce message apparaît si vous renommez les fichiers ou dossiers enregistrés dans la mémoire de l'appareil photo, ou si vous les déposez à un autre endroit. Dans ce cas, remettez les fichiers ou dossiers à leur position originale dans la mémoire de l'appareil photo et redonnez-leur leurs noms d'origine (pages 201, 203).</li> </ul> |

|   |  |
|---|--|
| <b>Pas d'images à imprimer. Spécifier DPOF.</b> | Aucun réglage DPOF ne spécifie les photos à imprimer et le nombre de copies. Effectuez ces réglages (page 178).  |
| <b>Aucune image à enregistrer</b>               | La photo ou la séquence que vous essayez de sauvegarder n'est pas prise en charge par le mode BEST SHOT.   |
| <b>Carte non formatée</b>                       | La carte mémoire insérée dans l'appareil photo n'est pas formatée. Formatez-la (page 172).   |
| <b>Lecture fichier impossible</b>               | Le fichier (image ou son ) est vérolé ou ce type de fichier ne peut pas être lu par l'appareil photo.  |
| <b>Fonction inutilisable</b>                    | Vous essayez de copier des fichiers de la mémoire de l'appareil photo sur la carte mémoire de l'appareil photo alors qu'il n'en contient pas (page 173). |
| <b>Fonction invalide pour ce fichier</b>        | La fonction que vous essayez d'effectuer n'est pas supportée par le fichier utilisé.   |

## Fiche technique

**Produit** ..... Appareil photo numérique

**Modèle** ..... EX-S600

### ■ Fonctions Appareil photo

#### Format des fichiers d'images

Photos ..... JPEG (Exif Version 2.2) ; Norme DCF  
1,0 (Design rule for Camera File  
system) ; Conforme à la norme DPOF

Séquences vidéo ..... AVI (MPEG-4)

Audio ..... WAV

#### Support

**d'enregistrement** ..... Mémoire de l'appareil photo de 8,3 Mo  
Carte mémoire SD  
Carte MultiMediaCard

### Taille des données

#### • Photos

| Taille du fichier (pixels) | Qualité    | Taille approximative du fichier | Mémoire de l'appareil photo de 8,3 Mo | Carte mémoire SD* 256 Mo |
|----------------------------|------------|---------------------------------|---------------------------------------|--------------------------|
| 6M<br>2816 × 2112          | Fine       | 3,63 Mo                         | 2 photos                              | 65 photos                |
|                            | Normal     | 2,3 Mo                          | 3 photos                              | 101 photos               |
|                            | Economique | 1,21 Mo                         | 6 photos                              | 186 photos               |
| 6M (3:2)<br>2816 × 1872    | Fine       | 3,22 Mo                         | 2 photos                              | 73 photos                |
|                            | Normal     | 2,15 Mo                         | 3 photos                              | 108 photos               |
|                            | Economique | 1,08 Mo                         | 7 photos                              | 206 photos               |
| 4M<br>2304 × 1728          | Fine       | 2,43 Mo                         | 3 photos                              | 97 photos                |
|                            | Normal     | 1,62 Mo                         | 4 photos                              | 143 photos               |
|                            | Economique | 810 Ko                          | 9 photos                              | 271 photos               |
| 3M<br>2048 × 1536          | Fine       | 1,92 Mo                         | 4 photos                              | 121 photos               |
|                            | Normal     | 1,28 Mo                         | 6 photos                              | 180 photos               |
|                            | Economique | 640 Ko                          | 11 photos                             | 348 photos               |
| 2M<br>1600 × 1200          | Fine       | 1,17 Mo                         | 6 photos                              | 196 photos               |
|                            | Normal     | 780 Ko                          | 9 photos                              | 286 photos               |
|                            | Economique | 390 Ko                          | 18 photos                             | 530 photos               |
| VGA<br>640 × 480           | Fine       | 360 Ko                          | 21 photos                             | 625 photos               |
|                            | Normal     | 240 Ko                          | 31 photos                             | 937 photos               |
|                            | Economique | 120 Ko                          | 57 photos                             | 1739 photos              |

## • Séquences vidéo

| Taille de l'image (pixels) | Temps d'enregistrement maximal par fichier | Débit approximatif de données (Vitesse des images) | Temps d'enregistrement approximatif dans la mémoire de l'appareil photo 8,3 Mo | Temps d'enregistrement maximal sur une carte mémoire SD 256 Mo |
|----------------------------|--|--|--|--|
| HQ<br>640 × 480            | Jusqu'à ce que la mémoire soit pleine      | 4,0 mégabits par seconde (30 images / seconde)     | 13 secondes  | 8 minutes et 17 secondes                                       |
| Normal<br>640 × 480        | Jusqu'à ce que la mémoire soit pleine      | 2,1 mégabits par seconde (30 images / seconde)     | 24 secondes  | 15 minutes et 43 secondes                                      |
| LP<br>320 × 240            | Jusqu'à ce que la mémoire soit pleine      | 745 kilobits par seconde (15 images / secondes)    | 66 secondes  | 43 minutes et 52 secondes                                      |

\* Avec des produits de Matsushita Electric Industrial Co., Ltd.  
La capacité réelle dépend du type de carte mémoire utilisée.

\* Pour déterminer le nombre de photos pouvant être stockées sur une carte mémoire d'une autre capacité, multipliez la capacité du tableau par la valeur appropriée.

**Suppression** ..... Un fichier, tous les fichiers  
(avec protection de fichiers)

**Pixels efficaces** ..... 6,0 millions

**Élément d'image** ..... CCD couleur à pixels carrés de 1/2,5 pouce (Total pixels :6,18 millions)

**Longueur focale/objectif**

Lentilles ..... F2,7 (GA) à 5,2 (T) ; F= 6,2 (GA) à 18,6 mm (T) (équivalent à environ 38 (GA) à 114 mm (T) pour un film de 35 mm  
6 lentilles en 5 groupes, avec lentille asphérique

**Zoom** ..... Zoom optique 3X ; zoom numérique 4X (12X avec le zoom optique)

**Mise au point** ..... Mise au point automatique par détection du contraste  
Modes de mise au point : Autofocus, Macro, Panfocus, Infini, Mise au point manuelle  
Zone AF : Ponctuelle, Multi; Eclairage d'appoint AF



**Plage de mise au point approximative (de la surface de l'objectif)**

|                   |               |
|-------------------|---------------|
| Autofocus .....   | 40 cm à ∞     |
| Macro .....       | 15 cm à 50 cm |
| Mode Infini ..... | ∞             |
| Manuelle .....    | 15 cm à ∞     |

- Lorsque le zoom optique est utilisé, les plages mentionnées changent.

**Réglage de l'exposition**

|                                  |   |
|----------------------------------|---|
| Mesure de la lumière .....       | Multi-motifs, pondérée centre, ponctuelle par CCD |
| Exposition .....                 | Programmes d'exposition automatique               |
| Correction de l'exposition ..... | -2 EV à + 2 EV (par incréments de 1/3 EV)         |

|                          |   |
|--------------------------|---|
| <b>Obturbateur</b> ..... | Obturbateur électronique à CCD, obturbateur mécanique                         |
|                          | Mode Photo (Auto): De 1/8 <sup>e</sup> à 1/2000 <sup>e</sup> de seconde       |
|                          | • La vitesse d'obturation est différente pour les modèles BEST SHOT suivants. |
|                          | Scène nocturne: 4 à 1/2000 <sup>e</sup> de seconde                            |
|                          | Feux d'artifice: 2 secondes (fixe)  |

|                        |   |
|------------------------|---|
| <b>Ouverture</b> ..... | F2,7/4,3, autocommutation                                 |
|                        | • L'ouverture change lorsque le zoom optique est utilisé. |

|                                 |  |
|---------------------------------|--|
| <b>Balance des blancs</b> ..... | Auto, Fixe (6 modes), Commutation manuelle |
|---------------------------------|--|

|                          |  |
|--------------------------|--|
| <b>Sensibilité</b> ..... | Photos: Auto, ISO 50, ISO 100, ISO 200, ISO 400  |
|                          | • La sensibilité maximale est de 1600 ISO lorsqu'un modèle de scène BEST SHOT avec antibougé ou haute sensibilité est utilisé. |
|                          | Séquences vidéo: Auto  |

|                          |   |
|--------------------------|---|
| <b>Retardateur</b> ..... | 10 secondes, 2 secondes, triple retardateur |
|--------------------------|---|

**Flash**

|                                     |  |
|-------------------------------------|--|
| Modes de flash .....                | Auto, activé, désactivé, réduction des yeux rouges |
| Portée approximative du flash ..... | Zoom optique grand angle : 0,4 à 2,8 mètres        |
|                                     | Zoom optique téléobjectif : 0,4 à 1,4 mètres       |
|                                     | (Sensibilité ISO : "Auto")                         |
|                                     | * Selon le rapport de focale.                      |

**Fonctions**

|                               |   |
|-------------------------------|---|
| <b>d'enregistrement</b> ..... | Photo ; Photo avec son ; Macro ; Retardateur ; Obturation en continu ; Séquence vidéo avec son (séquence normale, séquence courte, séquence rétro) ; Enregistrement de la voix, Mode BEST SHOT (modèles autres que les séquences courtes, les séquences rétro et l'enregistrement de la voix) |
|                               | • L'enregistrement audio est monophonique.  |

**Temps d'enregistrement audio**

|                                  |  |
|----------------------------------|--|
| Photo avec son .....             | Approximativement 30 secondes par photo (maximum)                |
| Enregistrement de la voix .....  | Approximativement 25 minutes avec la mémoire de l'appareil photo |
| Son après l'enregistrement ..... | Approximativement 30 secondes par photo (maximum)                |

**Ecran** ..... LCD couleur TFT 2,2 pouces  
84,960 pixels (354 × 240)

**Viseur** ..... Ecran

**Fonctions d'indication**

**de l'heure** ..... Horloge numérique au quartz  
Date et heure ..... Enregistrées avec les données d'images  
Calendrier automatique .. jusqu'à 2049  
Heure universelle ..... Ville ; Date ; Heure ; Heure d'été ;  
162 villes dans 32 fuseaux horaires

**Bornes entrée/sortie** ..... Connecteur de station

**USB** ..... Compatible avec le format USB 2.0  
Haute vitesse

**Microphone** ..... Monophonique

**Haut-parleur** ..... Monophonique

**■ Alimentation**

**Alimentation** ..... Batterie rechargeable au lithium-ion  
(NP-20) × 1

**Autonomie approximative de la Batterie :**

Les valeurs données comme référence dans le tableau ci-dessous indiquent l'autonomie dans les conditions mentionnées et jusqu'à l'extinction de l'appareil photo due à l'épuisement de la batterie. Il n'est pas garanti que la batterie aura l'autonomie mentionnée. En effet, à basse température et en utilisation continue, l'autonomie de la batterie est réduite.

| Fonctionnement  | Autonomie approximative de la batterie |
|---|--|
| Nombre de photos (Standard CIPA)*1 (Temps d'exploitation)         | 300 photos (150 minutes)               |
| Nombre de photos, Enregistrement continu*2 (Temps d'exploitation) | 680 photos (170 minutes)               |
| Lecture en continu de photos*3                                    | 280 minutes                            |
| Enregistrement de séquences vidéo en continu*4                    | 110 minutes                            |
| Enregistrement continu de la voix*5                               | 330 minutes                            |

Batterie acceptée : NP-20 (capacité nominale : 700 mAh)  
Support de stockage : Carte mémoire SD

\*1 Nombre de photos (Standard CIPA)

- Température : 23°C
- Ecran : Eclairé
- Zooming de la position grand angle à la position téléobjectif toutes les 30 secondes, pour l'enregistrement de deux photos dont l'une avec flash ; mise hors et sous tension de l'appareil photo chaque fois que 10 photos ont été prises.

- \*2 Conditions d'enregistrement en continu
- Température : 23°C
  - Ecran : Eclairé
  - Flash : Désactivé
  - Enregistrement de photos alternativement en grand angle et en téléphoto toutes les 15 secondes.
- \*3 Conditions de lecture en continu de photos
- Température : 23°C
  - Affichage d'une photo toutes les 10 secondes
- \*4 Temps approximatif pour l'enregistrement de séquences vidéo en continu sans zoom.
- \*5 Les temps d'enregistrement de la voix font référence à un enregistrement continu.

**Consommation** ..... CC 3,7 V, approximativement 3,1 W

**Dimensions** ..... 90 (l) × 59 (h) × 16,1 (p) mm  
(sans les saillies; 13,7 mm à la partie la plus fine)

**Poids** ..... Approximativement 115 g  
(sans la batterie et les accessoires)

**Accessoires fournis** ..... Batterie rechargeable au lithium-ion (NP-20) ; Station USB (CA-30) ; Adaptateur secteur spécial ; Cordon d'alimentation secteur; Câble USB ; Cordon AV; Lanière ; CD-ROM (2); Référence de base

## ■ Batterie rechargeable au lithium-ion (NP-20)

**Tension nominale** ..... 3,7 V

**Capacité nominale** ..... 700 mAh

**Température de fonctionnement**

**Plage** ..... 0°C à 40°C

**Dimensions** ..... 33 (l) × 50 (h) × 4,7 (p) mm

**Poids** ..... Approximativement 16 g

## ■ Station USB (CA-30)

**Bornes entrée/sortie** ..... Connecteur d'appareil photo ; Port USB ; Prise d'adaptateur secteur (DC IN 5.3 V) / Prise de sortie AV (miniprise spéciale, NTSC / PAL)

**Consommation** ..... CC 5,3 V, approximativement 3,2 W

**Dimensions** ..... 112 (l) × 24 (h) × 58 (p) mm (sans les saillies)

**Poids** ..... Approximativement 52 g

■ **Adaptateur secteur spécial (Type double borne)**  
**(AD-C52G)**

**Alimentation** ..... De 100 à 240 V CA, 50/60 Hz, 83 mA

**Sortie** ..... 5,3 V CC, 650 mA

**Dimensions** ..... 50 (L) × 20 (H) × 70 (P) mm  
(sans les projections et le câble)

**Poids** ..... Approximativement 90 g

■ **Adaptateur secteur spécial (Type enfichable)**  
**(AD-C52J)**

**Alimentation** ..... De 100 à 240 V CA, 50/60 Hz, 83 mA

**Sortie** ..... 5,3 V CC, 650 mA

**Dimensions** ..... 50 (L) × 18 (H) × 70 (P) mm  
(sans les projections et le câble)

**Poids** ..... Approximativement 90 g

**CASIO®**

**CASIO COMPUTER CO.,LTD.**  
6-2, Hon-machi 1-chome  
Shibuya-ku, Tokyo 151-8543, Japan

MA0512-B