

# **KENWOOD**

**Bedienungsanleitung**

**Waschmaschine**

**MINI 850**

**Mode d'emploi**

**Machine à laver**

**MINI 850**

**Istruzioni per l'uso**

**Lavatrice**

**MINI 850**

# Inhaltsverzeichnis

|                                  |   |           |
|----------------------------------|---|-----------|
| <b>AUFSTELLUNG</b>               | Sicherheitshinweise                     | 2         |
|                                  | Gerätebeschreibung                      | 3         |
|                                  | So entfernen Sie die Transportsicherung | 3         |
|                                  | Anschluß und Aufstellung                | 4 - 5     |
|                                  | Vor dem ersten Waschen                  | 5         |
| <b>BENUTZUNG</b>                 | Programmwahl                            | 6 - 7     |
|                                  | Sortieren der Wäsche                    | 7         |
|                                  | Waschmitteldosierung und -beigabe       | 8         |
|                                  | Programmbeispiele                       | 9         |
| <b>REINIGUNG<br/>UND WARTUNG</b> | Pflegehinweise                          | 10        |
|                                  | Entkalken                               | 10        |
|                                  | Reinigung des Zuflußsiebes              | 10        |
| <b>ALLGEMEINES</b>               | Störungsbehebung                        | 11 - 12   |
|                                  | Notöffnen                               | 11        |
|                                  | Notentleeren                            | 11        |
|                                  | Reinigung der Laugenpumpe               | 11        |
|                                  | Pflegekennzeichen                       | 13        |
|                                  | Beachtenswerte Ratschläge               | 13        |
|                                  | Fleckenentfernung                       | 14        |
|                                  | Leistungsschild                         | 14        |
|                                  | Garantie                                | 43        |
|                                  | <b>Table des matières</b>               | <b>16</b> |
| <b>Indice</b>                    | <b>30</b>                               |           |

## Sicherheitshinweise

### **Achtung**

- Die Transportsicherung entfernen (S. 3)!
- Vor Inbetriebnahme die Bedienungsanleitung vollständig lesen
- Dieses Gerät dient ausschließlich der Reinigung von Wäsche- und Bekleidungsstücken aus textilem Gewebe, die mit Pflegekennzeichen versehen sind und muß vor unsachgemäßen, bestimmungs- und zweckwidrigen Zugriffen (z.B. Kinder) während des Betriebes geschützt werden.
- Die Waschmaschine ist während des Betriebes hinreichend zu beaufsichtigen.

### **Achtung**

- Das Gerät darf in keiner Weise in seiner Konstruktion verändert werden.
- Nach der jeweiligen Verwendung ist der Wasserzulauf zuverlässig abzusperrten.
- Schalten Sie die Waschmaschine nach jedem Waschgang mit dem Hauptschalter aus.

### **Achtung**

Dieses Produkt wurde unter umweltfreundlichen Aspekten hergestellt und verpackt. Wir ersuchen Sie, die Verpackung und das Altgerät ordnungsgemäß zu entsorgen. Netzkabel durchtrennen und mit dem Stecker entfernen. Türverschluß zerstören. Sie verhindern dadurch, daß sich Kinder einsperren und in Lebensgefahr geraten.

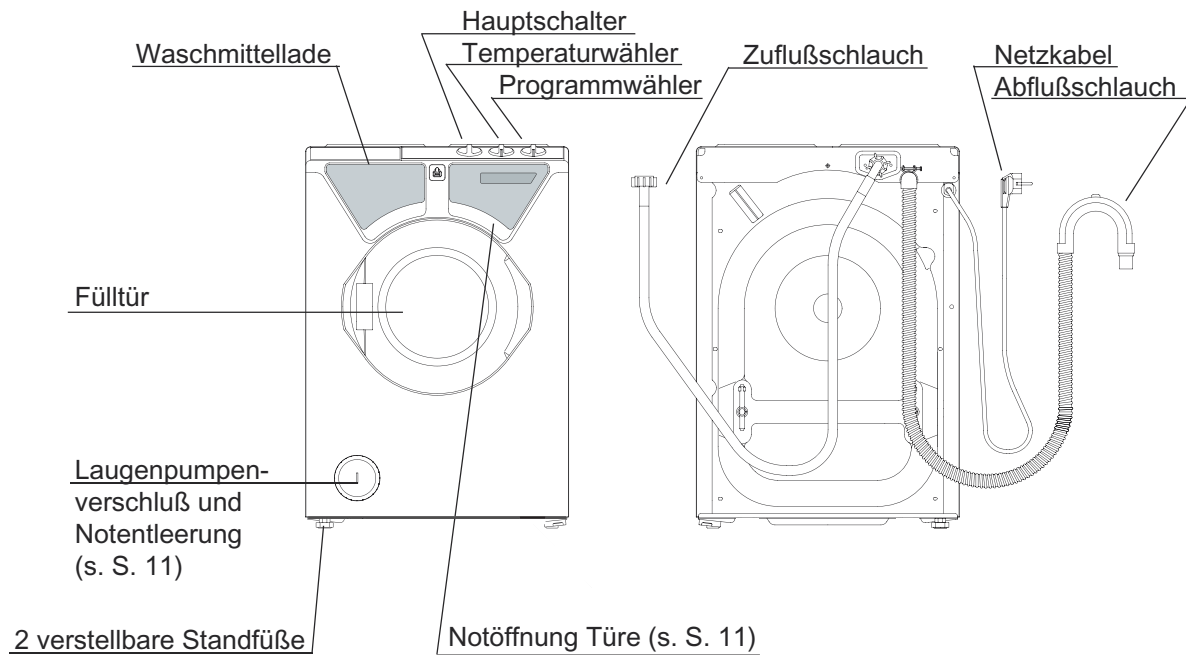

## So entfernen Sie die Transportsicherung

Die Transportsicherung unbedingt vor der Inbetriebnahme entfernen (Bild 1 - 3), sonst muß während des Betriebes mit Schäden am Gerät gerechnet werden.

- beide Stangen aus der Verankerung lösen und herausziehen (Bild 1 und 2)
- die Öffnungen mit den dafür vorgesehenen Kunststoffkappen verschließen (Bild 3)
- Bei einem Transport des Gerätes (z.B. Umzug) ist ein Wiederherstellen der Transportsicherung erforderlich.
- Lassen Sie das Restwasser aus dem Gerät ab (siehe Notentleerung - S. 11)
- Das Gerät darf nur stehend und mit eingebauter Transportsicherung transportiert werden.



Bild 1



Bild 2

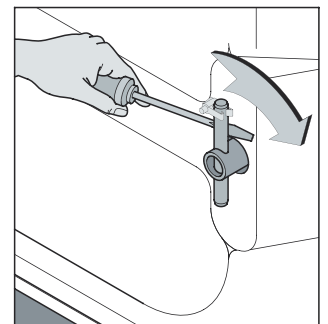

Bild 3

# Anschluß und Aufstellung

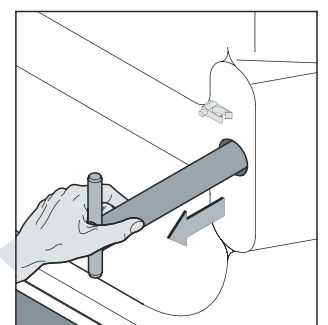
## Anschluß

- Schutzkontaktsteckdose 230 V / 50 Hz
- Anschlußwert 2,2 kW
- Absicherung: eine mit mind. 10 A abgesicherte Schutzkontaktsteckdose

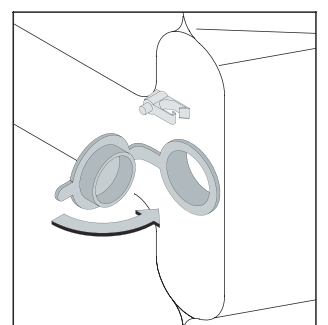
## Die Tür zur Entnahme der Beigaben öffnen, dazu:

- die Maschine an das Stromnetz anschließen
- den Hauptschalter auf Position " ⚡ " drehen

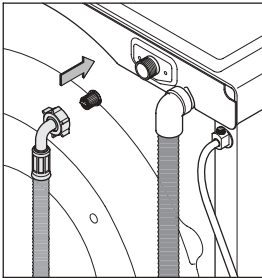

## Wasseranschluß

- Das Gerät darf nur an **Kaltwasser** angeschlossen werden.
- Den Zuflussschlauch an den Wasserhahn anschließen.
- Der Wasserleitungsdruck muß zwischen 1 und 10 bar liegen. Bei höherem Druck ist der Waschmaschine ein Druckreduzierventil vorzuschalten. Beachten Sie die für Sie geltenden Vorschriften Ihres Wasserversorgungsunternehmens.
- Dichtheit kontrollieren!

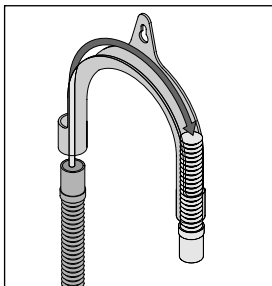

## Wasserabfluß

- Den Abflussschlauch knickfrei verlegen.
- Den Abflussschlauch über den Rand des Spül- bzw. Waschbeckens hängen. Die Schlauchkrümmung darf höchstens 1 m über dem Niveau sein, auf dem die Maschine steht (damit der Wasserabfluß einwandfrei funktioniert).
- Fixieren Sie den Abflussschlauch mit dem beiliegenden Schlauchhalter. Ziehen Sie den Schlauchhalter bis zur Mitte der Schlauchkrümmung auf den Abflussschlauch und sichern Sie ihn gegen Abrutschen. Verwenden Sie eventuell einen Schlauchbeschwerer oder ein anderes geeignetes Mittel, um sicherzustellen, daß der Abflussschlauch nicht abrutschen kann.
- Der Anschluß des Abflussschlauches kann an jedem beliebigen Abflusssystem erfolgen. Der feste Anschluß des Abflussschlauches an den Geruchsverschluß Ihres Spül- oder Waschbeckens erfordert besondere Maßnahmen und sollte deshalb ausschließlich von einem Installateur ausgeführt werden.

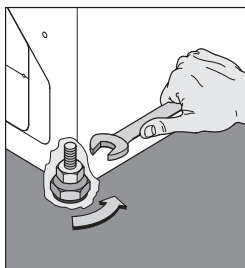

## Aufstellung

- **Waagrecht** auf ebenem, nicht schwingendem Boden.
- Die Maschine muß mit allen Füßen satt auf dem Boden stehen.
- Ein Einstellen der Füße ist grundsätzlich nicht notwendig.
- Sollte aber aufgrund der Bodenverhältnisse trotzdem ein Einstellen der Füße notwendig sein, dann gehen Sie wie folgt vor:
  - Je nach Bedarf einen oder beide Schraubfüße einstellen, dazu die jeweilige Kontermutter lockern.
  - Nach dem Justieren der Schraubfüße die jeweilige Kontermutter in Pfeilrichtung wieder fest anziehen (mit einem Gabelschlüssel SW 17).
- Wasserhahn öffnen und Abflussschlauch kontrollieren.

## **Achtung:**

- Immer auf eine einwandfreie Schlauchführung achten, da sich jede Querschnittveränderung nachteilig auf die Funktion des Gerätes auswirkt.
- Die Waschmaschine nur in einem frostfreien Raum aufstellen.
- Für alle entstehenden Wasserschäden, durch unsachgemäßen Gebrauch und durch Wartungsarbeiten von nicht gewerbsmäßig Befugten, ist der Besitzer haftbar.

## Vor dem ersten Waschen

### **Achtung**

Die Waschmaschine muß sachgemäß aufgestellt und angeschlossen sein.

Vor Verlassen des Werkes wurde die Waschmaschine geprüft. Um mögliche Prüfwasserreste zu entfernen, das erste Mal ohne Wäsche waschen.

- keine Wäsche einfüllen
- Wasserhahn öffnen
- 1/2 Meßbecher Waschmittel in die Kammer für Hauptwaschmittel einfüllen
- das Programm „Pflegerleicht / Feinwäsche“ mit 60°C durchlaufen lassen

Die Waschmaschine ist nun gereinigt und für den Betrieb bereit.

# Programmwahl

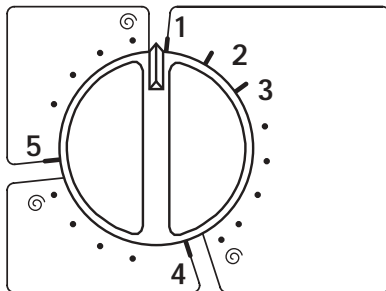
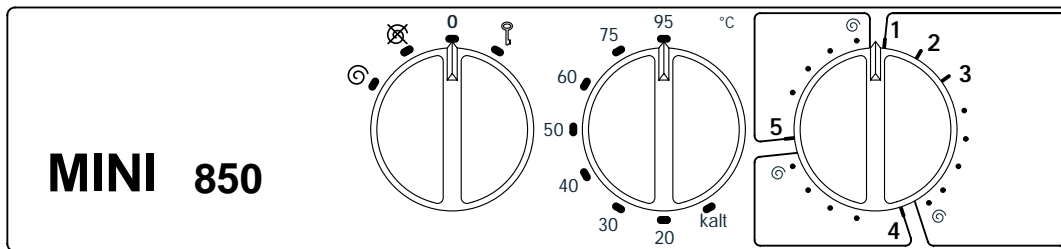

## Programmwähler

• Mit dem Programmwähler können Sie aus folgenden Waschprogrammen wählen:

- |   |   |                 |
|---|---|-----------------|
| 1 | Koch- und Buntwäsche <b>mit</b> Vorwäsche   | von 40°C - 95°C |
| 2 | Koch- und Buntwäsche <b>ohne</b> Vorwäsche  | von 40°C - 95°C |
| 3 | Pflegeleichtwäsche  | von °C - 60°C   |
| 4 | Feinwäsche / Gardinen hoher Wasserstand   | von °C - 40°C   |
| 5 | Wolle  | von °C - 40°C   |

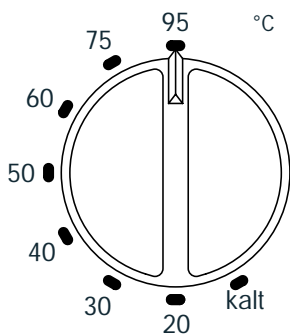

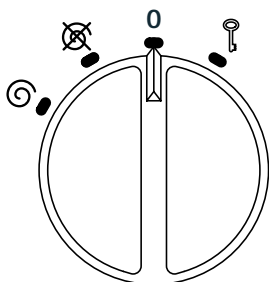

## Temperaturwähler

- Mit dem Temperaturwähler können Sie die angeführten Temperaturen von °C (kalt) bis 95°C einstellen.
- Beachten Sie bitte die Pflegekennzeichen der zu waschenden Textilien. Unsere Angaben über Temperatureinstellungen sind nur unverbindliche Richtlinien.
- Achten Sie bei jedem Waschgang auf die, für das Programm richtige Temperatureinstellung.
- Eine automatische Temperaturbegrenzung im Wollprogramm (5) bei 40°C und im Feinwaschprogramm (4) bei 60°C gibt Ihnen zusätzliche Sicherheit, unabhängig von der eingestellten Temperatur.
- Bei leicht verschmutzten Textilien ist meist die intensive Wirkung hoher Temperaturen nicht erforderlich, sodaß Sie auch im niedrigen Temperaturbereich energiesparend waschen können.



## Hauptschalter

- Mit dem Hauptschalter stellen Sie ein, ob das Programm **mit** oder **ohne** Schleudern enden soll.
- "  " (**EIN** mit Schleudern) - geschleudert wird mit einer Endschleuderdrehzahl von 1000 U/min.
- "  " (**EIN** ohne Schleudern)

## Achtung

Bringen Sie nach jedem Waschgang den Hauptschalter in die " 0 " - Stellung.

- Der Hauptschalter dient außerdem als Türöffner. Um die Tür zu öffnen, drehen Sie den Hauptschalter auf Position "  ". Durch die Impulsfunktion mit automatischem Rückzug wird der Hauptschalter nach dem Loslassen in Stellung " 0 " zurückgedreht. Aus Sicherheitsgründen läßt sich die Tür erst ca. eine Minute nach Programmende öffnen.

## Sortieren Sie die Wäsche



- nach dem Pflegekennzeichen
  - nach dem Verschmutzungsgrad
  - nach der Farbe
- Neue Wäsche soll das erste Mal getrennt gewaschen werden, da diese oft einen Überschuß an Farbe enthält.

Nutzen Sie die zulässigen Füllmengen aus, um am wirtschaftlichsten zu waschen. Ein Überbeladen der Waschtrommel sollte jedoch vermieden werden, da dadurch die Reinigungswirkung herabgesetzt wird.

## So stellen Sie das Programm ein

### 1 • Koch- und Buntwaschprogramm mit Vorwäsche • INTENSIV • 40 - 95°C

**1**



- Programmwähler auf Position 1 stellen
- Temperatur laut Pflegekennzeichen einstellen
- Hauptschalter auf "  " (**EIN** mit Schleudern) oder "  " (**EIN** ohne Schleudern) stellen

#### **Hinweis:**

Normal verschmutzte Haushaltswäsche sollte immer **ohne** Vorwäsche gewaschen werden. Sie sparen bei gleichem Wascherfolg Wasser, Waschmittel und Energie.



### 2 • Koch- und Buntwaschprogramm ohne Vorwäsche • NORMAL • 40 - 95°C

**2**

- Programmwähler auf Position 2 stellen
- Temperatur laut Pflegekennzeichen einstellen
- Hauptschalter auf "  " (**EIN** mit Schleudern) oder "  " (**EIN** ohne Schleudern) stellen



### 3 • Pflegeleichtprogramm • bis 60°C

**3**

- Programmwähler auf Position 3 stellen
- Temperatur laut Pflegekennzeichen einstellen
- Hauptschalter auf "  " (**EIN** mit Schleudern) oder "  " (**EIN** ohne Schleudern) stellen

### 4 • Feinwasch- / Gardinenprogramm - hoher Wasserstand • bis 40°C

**4**

- Programmwähler auf Position 4 stellen
- Temperatur laut Pflegekennzeichen einstellen (autom. Temperaturbegrenzung bei 60°C)
- Hauptschalter auf "  " (**EIN** mit Schleudern) - in diesem Programm wird mit 500 U/min geschleudert oder auf "  " (**EIN** ohne Schleudern) stellen

### 5 • Wollprogramm • bis 40°C

**5**

- Programmwähler auf Position 5 stellen
- Temperatur laut Pflegekennzeichen einstellen (autom. Temperaturbegrenzung bei 40°C)
- Hauptschalter auf "  " (**EIN** mit Schleudern) stellen - in diesem Programm wird mit 500 U/min geschleudert

# Waschmitteldosierung und -beigabe

## Die benötigte Waschmittelmenge hängt ab von

- der Größe und Bauart Ihrer Waschmaschine
- der Wasserhärte
- der Art und Stärke der Verschmutzungen auf Ihren Textilien
- der Wäschemenge in der Trommel
- dem Waschmitteltyp und der Waschmittelmarke

## Überzeugen Sie sich daher vor der Waschmittelbeigabe, ob

- Sie das Fassungsvermögen der Trommel an Trockenwäsche ausgenützt haben  
—> dies hilft Energie und Wasser zu sparen
- die Wäsche fettigen, schwer löslichen Schmutz oder starke Verfleckungen aufweist
- der Härtebereich der Waschmittel - Dosieranleitung mit der Wasserhärte übereinstimmt  
(Die Wasserhärte erfahren Sie vom Wasserwerk oder beim Gemeindeamt.)
- das von Ihnen verwendete Waschmittel für das gewählte Programm, die gewählte Temperatur und die zu waschenden Textilien geeignet ist.

## Aktiver Umweltschutz mit KENWOOD

Ihre Waschmaschine ermöglicht es Ihnen bis zu 50% der Waschmittelmenge einzusparen, da

- Ihre Maschine mit einem Öko-Ventil ausgestattet ist  
(dieses verhindert den Waschmittelverlust über das Abwasser)
- die Dosieranleitungen auf Waschmittelpackungen meistens für 5 kg Wäsche gelten  
—> die maximale Beladungsmenge Ihrer Maschine ist 3 kg Trockenwäsche.

### Kammer I

Vorwaschmittel  
Bleichmittel bzw. Fleckensalz

### Kammer II

Hauptwaschmittel  
Basiswaschmittel

### Kammer III

bei Bedarf: Weichspüler

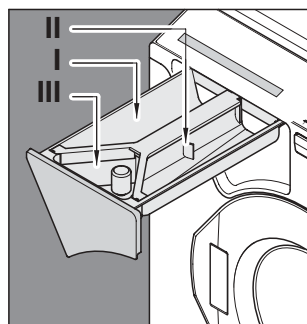

### Hinweis

- Ab dem Wasserhärtebereich II (10 - 16 °dH) ist die Verwendung eines zusätzlichen Enthärters sinnvoll. Sie benötigen dann nur mehr die Waschmittelmenge für den Härtebereich I (weiches Wasser 0 - 10 °dH).
- Sie brauchen keinen Weichspüler begeben, wenn Sie die Textilien nach dem Waschen in einen Trockner geben.



Diese Angaben sind Richtlinien für die angegebenen Füllmengen.  
Bei geringeren Füllmengen entsprechend weniger dosieren.

|  | Programm | Temperatur | Hauptschalter   | Waschmittelbeigabe  | Füllmenge<br>max.<br>kg | Verbrauchswerte |                |             |
|--|----------|------------|---|---|-------------------------|-----------------|----------------|-------------|
|  |          |            |   |   |                         | Zeit<br>min     | Energie<br>kWh | Wasser<br>l |
|  stark verschmutzte<br><b>Kochwäsche</b><br>mit Vorwäsche | 1        | 95°C       |   | <b>Kompaktwaschmittel</b><br>-50% der Herstellerangaben*<br>2/3 in Kammer I<br>1/3 in Kammer II   | 3                       | 125             | 1,3            | 53          |
|  stark verschmutzte<br><b>Buntwäsche</b><br>mit Vorwäsche | 1        | 60°C       |   |   | 3                       | 110             | 0,8            | 53          |
|  normal verschmutzte<br><b>Kochwäsche</b>                 | 2        | 95°C       |   | <b>Kompaktwaschmittel</b><br>-50% der Herstellerangaben*<br>in Kammer II<br><b>Flüssigwaschmittel</b><br>-50% der Herstellerangaben*<br>direkt zur Wäsche | 3                       | 116             | 1,15           | 44          |
|  normal verschmutzte<br><b>Buntwäsche</b>                 | 2        | 60°C       |   |   | 3                       | 98              | 0,68           | 44          |
|  normal verschmutzte<br><b>Pflegel.wäsche</b>             | 3        | 40°C       |   | <b>Feinwaschmittel</b><br>-50% der Herstellerangaben*<br>in Kammer II<br><b>Flüssigwaschmittel</b><br>-50% der Herstellerangaben*<br>direkt zur Wäsche    | 1,5                     | 73              | 0,25           | 38          |
|  <b>Feinwäsche /<br/>Gardinen</b>                         | 4        | 40°C       |   |   | 1,5                     | 48              | 0,19           | 24          |
|  <b>Wolle</b>   | 5        | 30°C       |   | <b>Wollwaschmittel</b><br>-50% der Herstellerangaben*<br>in Kammer II<br><b>Flüssigwaschmittel</b><br>direkt zur Wäsche                                   | 1                       | 30              | 0,26           | 57          |

\* = bei Dosierangaben für 4 - 5 kg Trockenwäsche

# Reinigungs- und Wartungsarbeiten



**Achtung:** Bei allen Reinigungs- und Wartungsarbeiten, sowie bei Störungsbehebungen ist vorher der Netzstecker zu ziehen und der Wasserhahn abzusperren!

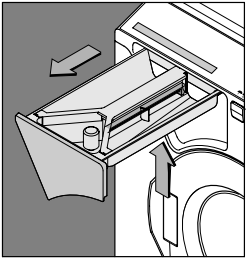

## Pflegehinweis

Von Zeit zu Zeit sollten Sie die Waschmittellade herausnehmen und von Waschmittelrückständen reinigen.

- die Anlagefeder eindrücken und die Lade ganz herausziehen
- die Lade mit warmem Wasser reinigen
- die Saugheberkappe abziehen und ebenfalls mit warmen Wasser reinigen
- den Weichspülereinflußkanal gegebenenfalls mit einer Flaschenbürste reinigen und die Saugheberkappe wieder auf den Stutzen stecken.
- bei entfernter Lade kontrollieren, ob sich Waschmittelreste im Führungsschacht der Waschmittellade befindet - gegebenenfalls reinigen.
- Gehäuse, Bedienelemente und Tür mit einem weichen Tuch reinigen

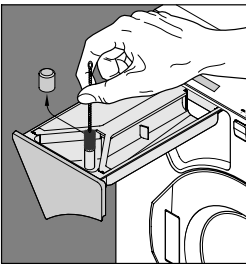

## Entkalken

Bei richtiger Dosierung des Waschmittels ist ein Entkalken kaum erforderlich. Im Bedarfsfall nur Markenentkalkungsmittel mit Korrosionsschutz für Waschmaschinen verwenden.

## Reinigung des Zuflußsiebes

- Wasser absperren und Zuflußschlauch von der Maschine abschrauben
- Sieb herausziehen, reinigen
- Sieb einsetzen
- Zuflußschlauch montieren und Dichtheit überprüfen

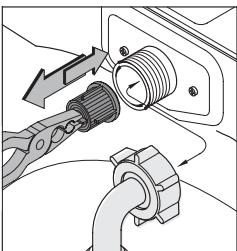

**⚠ Achtung:** Bei allen Reinigungs- und Wartungsarbeiten, sowie bei Störungsbehebungen ist vorher der Netzstecker zu ziehen und der Wasserhahn abzusperren!

## Notöffnen

- mit dem Hauptschalter ausschalten
- Falls sich noch Wasser in der Maschine befindet, dieses ablassen (Notentleerung).  
--> VORSICHT: Das Wasser kann noch heiß sein!
- die Trommel muß stillstehen
- unter der rechten oberen Abdeckung befindet sich eine Öffnung (siehe Bild). In diese drücken Sie mit einem Kugelschreiber o. ä. nach oben
- die Tür springt auf

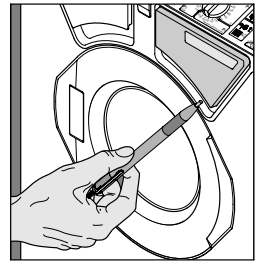

## Notentleeren

- die Abdeckscheibe der Verschlusskappe mit einer Münze öffnen und entfernen
- Ist der Schlauch nun in ganzer Länge entfaltet, kann das im Gerät angesammelte Wasser in ein Auffanggefäß abgelassen werden.
- Nach dem Versiegen des Wasserstrahls den Schlauch in beliebig geknickter Form in das Gehäuse zurückdrücken
- mit der Abdeckscheibe verschließen

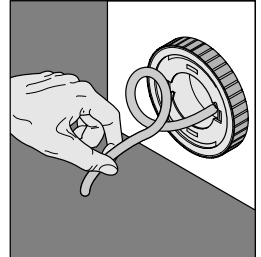
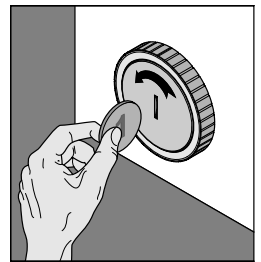

**⚠ Achtung**

Die Reinigung der Laugenpumpe ist nur im Störfall notwendig.

**HINWEIS:** Prüfen Sie immer erst den Fremdkörpereinsatz bevor Sie den Kundendienst rufen.

## Reinigung der Laugenpumpe

Öffnen der Laugenpumpe (nur im entleerten Zustand des Gerätes).

- Griffstück drücken (Bild 1)
- um 45° nach links drehen (Bild 2),  
noch einmal drücken und weitere 45° nach links drehen
- den Laugenpumpeneinsatz herausziehen und reinigen (Bild 3)
- zum Verschließen den Laugenpumpeneinsatz 2x nach rechts drehen  
(drehen - drücken - drehen).

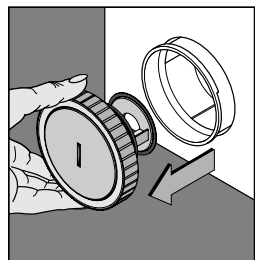
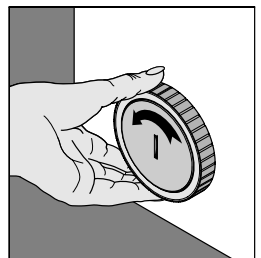
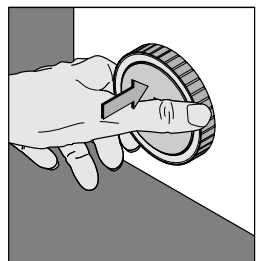







# Störungsbehebung



| Störungen                                       | mögliche Ursachen   | Beseitigung   |
|---|---|---|
| Trommel steht, keine Funktion                   | <ul style="list-style-type: none"> <li>• keine Stromversorgung</li> <li>• kein Programm gewählt</li> <li>• Hauptschalter steht auf Position " 0 "</li> <li>• Türe nicht geschlossen</li> </ul>                      | <ul style="list-style-type: none"> <li>• Netzanschluß und Sicherungen kontrollieren</li> <li>• Programm einstellen (siehe S. 6 - 7)</li> <li>• Hauptschalter auf " Ⓞ " oder " ⓧ " stellen</li> <li>• Türe neu schließen</li> </ul>  |
| Maschine wandert, steht nicht fest              | <ul style="list-style-type: none"> <li>• steht nicht satt auf dem Boden</li> </ul>  | <ul style="list-style-type: none"> <li>• Maschine genau ausrichten - siehe Aufstellung S. 5</li> </ul>  |
| Schleudert nicht                                | <ul style="list-style-type: none"> <li>• Hauptschalter auf " ⓧ "</li> <li>• die Wäsche verteilt sich nicht</li> </ul>   | <ul style="list-style-type: none"> <li>• Hauptschalter auf " Ⓞ " drehen</li> <li>• bei ungünstiger Wäschelage unterbricht die automatische Unwuchterkennung den Schleudervorgang und schaltet kurz in den Waschgang zurück; verteilt sich die Wäsche nach mehreren Versuchen nicht, wird das Programm ohne Schleudern beendet. —&gt; Wäsche entnehmen, auflockern, neu einfüllen und den Programmwähler auf " Ⓞ " drehen</li> </ul> |
| Waschmittel wird nicht oder schlecht eingespült | <ul style="list-style-type: none"> <li>• Waschmittelklumpen in der Lade</li> <li>• falsche Programmeinstellung</li> </ul>   | <ul style="list-style-type: none"> <li>• Reinigen der Waschmittellade (S. 10)</li> <li>• siehe Programmeinstellung (S. 6 - 7)</li> </ul>  |
| Weichspüler fließt sofort ab                    | <ul style="list-style-type: none"> <li>• zuviel Weichspüler beigegeben</li> </ul>   | <ul style="list-style-type: none"> <li>• nur bis zur max. - Markierung einfüllen</li> </ul>   |
| Weichspülkammer mit Wasser gefüllt              | <ul style="list-style-type: none"> <li>• Saugheber verlegt</li> </ul>   | <ul style="list-style-type: none"> <li>• Verschlusskappe am Saugheber entfernen und Rohr reinigen (S. 10)</li> </ul>  |
| Wasserspuren am Boden                           | <ul style="list-style-type: none"> <li>• Schaumaustritt aus dem Gerät</li> <li>• Waschmittellade nicht geschlossen</li> <li>• undichte Schlauchverbindung</li> <li>• Laugenpumpeneinsatz falsch montiert</li> </ul> | <ul style="list-style-type: none"> <li>• Waschmitteldosierung verringern</li> <li>• Lade schließen</li> <li>• Anschlüsse des Zuflussschlauches bei Wasserhahn und Gerät überprüfen</li> <li>• siehe Seite 11</li> </ul>   |
| Wäsche wird nicht sauber                        | <ul style="list-style-type: none"> <li>• zu wenig oder zuviel Waschmittel</li> <li>• falsche Programmwahl</li> <li>• Temperatur falsch gewählt</li> <li>• spezielle Flecken</li> </ul>                              | <ul style="list-style-type: none"> <li>• richtige Dosierung (S. 8)</li> <li>• neue Programmeinstellung (S. 6 - 7)</li> <li>• siehe Programmeinstellung (S. 6 - 7)</li> <li>• siehe Beseitigung von Flecken (S. 14)</li> </ul>   |
| Beschädigung der Wäsche                         | <ul style="list-style-type: none"> <li>• Fremdkörper in der Trommel</li> <li>• Mitwaschen von Fremdkörpern</li> <li>• schadhaftes Gewebe (z.B. Webfehler)</li> </ul>  | <ul style="list-style-type: none"> <li>• Trommelinnenraum kontrollieren</li> <li>• Taschen entleeren</li> <li>• Reklamation beim Hersteller</li> </ul>  |
| Waschmittelrückstände in der Wäsche             | <ul style="list-style-type: none"> <li>• Unterbrechung der Wasserversorgung</li> <li>• Waschmittelablagerungen im Weichspülerzulauf</li> </ul>  | <ul style="list-style-type: none"> <li>• Wasserzulauf kontrollieren</li> <li>• Reinigen der Waschmittellade (S. 10)</li> </ul>  |

Sollte keine dieser Maßnahmen Erfolg zeigen, verständigen Sie bitte unseren Kundendienst.



## Waschen

-  **Kochwäsche:** Wäsche aus Baumwolle, Leinen, Modal, Viskose, weiß oder kochecht gefärbt.
-  **Bunt- oder Heißwäsche:** Nicht kochechte Buntwäsche aus Baumwolle, Baumwolle / Modal, Polyester / Baumwolle, Polyester / Modal.
-  **Pflegeleicht- od. Feinwäsche:** Aus Seide, Modal, Viskose, Wäsche aus synthetischen Fasern (Polyacryl, Polyester und Polyamid).
-  **mit Balken:** Bedeutet Schonwaschgang mit reduzierter Mechanik
-  **mit strichliertem Balken:** Bedeutet Schonwaschgang mit stark reduzierter Mechanik
-  **Handwäsche:** Derart bezeichnete Artikel dürfen nur einer Handwäsche bis 37°C unterzogen werden.
-  **Nicht waschen:** Diese Artikel dürfen nicht gewaschen werden. Allenfalls sind solche Artikel chemisch zu reinigen.



## Bleichen

-  Dieses Symbol zeigt an, daß eine Chlorbleiche möglich ist.
-  Nicht chloren und auch keine chlorhaltigen Fleckputzmittel verwenden. Dem Fachmann übergeben.

## Trocknen

-  Normale Trocknung ohne Einschränkung im Haushaltstrockner möglich.
-  Schonende Trocknung bei niedriger Temperatur.
-  Nicht im Haushaltswäschetrockner trocknen.

## Chemisch reinigen

-  **(A)**
-  **(P)** Nicht waschen, sondern in die Chemisch - Reinigung geben.
-  **(F)**

## Maschinenwaschbare Wollprodukte

Der Wollwaschgang dieser Waschmaschine (P5) wurde gemäß den Woolmark-Standards geprüft und für das Waschen von waschmaschinenfesten Woolmark-Produkten empfohlen, vorausgesetzt daß die Waschanleitung auf dem Einnäh-Etikett sowie die Anleitung des Herstellers dieser Waschmaschine eingehalten werden. M0611

Kurz: Geprüft und empfohlen durch The Woolmark Company 

## Beachtenswerte Ratschläge



- Waschmaschinen sollten nicht als Aufbewahrungsort für getragene Wäsche benutzt werden. Feuchte, getragene Wäsche begünstigt Pilzbefall und Fleckenbildung.
  - Vor allem bei hochkonzentrierten Pulverprodukten kann es möglicherweise zu Einspülschwierigkeiten (z.B. Rückständen in der Waschmittelkammer) kommen. In diesem Fall sind (falls vorhanden) die den Waschmittelpackungen beiliegenden Dosierhilfen zu verwenden.
  - Durch die heutigen Waschmittel (flüssig oder pulverartig) kann sich auch noch im letzten Spülwasser oder beim Endschleudern Schaum entwickeln. Dadurch wird das Spülergebnis jedoch nicht beeinflusst.
  - Nach Ablauf eines Waschprogrammes können vor allem auf dunklen Textilien möglicherweise weiße Waschmittelrückstände sichtbar sein. Diese sind nicht die Folge einer unzureichenden Spülwirkung. Es handelt sich zumeist um die unlöslichen Wasserenthärtungsmittel moderner phosphatfreier Waschmittel.
- Mögliche Abhilfe:** Ausschütteln oder ausbürsten, Waschmittelauswahl überprüfen bzw. Flüssigwaschmittel verwenden.
- Bitte prüfen Sie, bevor die Wäsche in die Waschmaschine gelegt wird, ob sich Metallteile an oder in Wäschestücken, wie z.B. Metallknöpfe, Bügel von Büstenhaltern usw. lösen können. Es besteht die Möglichkeit, daß derartige Teile in den Behälter gelangen und Geräusche verursachen. **Reparaturen dieser Art können auch innerhalb der Garantiezeit nicht kostenlos erfolgen.**

# Fleckenentfernung

|                                  |   |
|----------------------------------|---|
| <b>Wichtig:</b>                  | Bevor Sie mit Lösemittel oder ähnlichem einen Fleck entfernen, überzeugen Sie sich zuerst an einer „unsichtbaren“ Stelle - am besten am Saum - daß Gewebe und Farbe keinen Schaden nehmen.  |
| <b>Bier, Wein:</b>               | mit lauwarmem Wasser ausspülen, dann waschen.   |
| <b>Blut:</b>                     | in kaltem Wasser einweichen, Flecke mit Kern- oder Gallseife ausreiben, dann waschen.   |
| <b>Brandflecken:</b>             | mit Essigwasser beträufeln, einige Stunden einwirken lassen, mit klarem Wasser gut ausspülen.   |
| <b>Butter:</b>                   | in lauwarmer Seifenlauge auswaschen, bei empfindlichen Stoffen Fleck mit Salmiakgeist oder Kern- oder Gallseife entfernen.  |
| <b>Eigelb:</b>                   | in lauwarmer Seifenlauge einweichen, dann auswaschen.   |
| <b>Eiweiß:</b>                   | mit kaltem Wasser ausspülen, dann waschen.  |
| <b>Fett:</b>                     | mit warmer Seifenlauge oder Kern- oder Gallseife auswaschen.  |
| <b>Fruchtsaft, Obst:</b>         | mit Salz bestreuen und warmem Wasser auswaschen oder mit Kern- oder Gallseife ausreiben, dann waschen.  |
| <b>Glanzflecken:</b>             | mit Essigwasser ausbürsten.   |
| <b>Gras:</b>                     | mit Kern- oder Gallseife ausreiben, dann waschen.   |
| <b>Harn:</b>                     | mit Seifenlauge auswaschen oder verdünntem Salmiakgeist oder Kern- oder Gallseife ausreiben.  |
| <b>Jod:</b>                      | anfeuchten, mit der Schnittfläche einer rohen Kartoffel ausreiben, mit kaltem Wasser ausspülen, wiederholen bis der Fleck verschwunden ist, dann waschen.   |
| <b>Kaffee, Kakao:</b>            | kalt einweichen, mit warmem (bei unempfindlichen Textilien mit heißem) Seifenwasser auswaschen.   |
| <b>Kugel- und Filzschreiber:</b> | mit Alkohol ausreiben, gelösten Farbstoff aufsaugen, mögliche Reste mit Kern- oder Gallseife auswaschen.  |
| <b>Lippenstift:</b>              | mit Kern- oder Gallseife auswaschen.  |
| <b>Milch:</b>                    | mit kaltem Wasser ausspülen, dann waschen.  |
| <b>Nagellack:</b>                | mit Aceton lösen (Vorsicht: nicht bei Acetat oder Triacetat!), dann waschen.  |
| <b>Rost:</b>                     | bei hellen Stoffen mit Zitronensaft beträufeln bis der Fleck verschwunden ist, dann gut ausspülen, oder den Stoff in Wasser mit etwas Glycerin legen, anschließend mit Seifenwasser auswaschen.   |
| <b>Rotwein:</b>                  | mit Salz bestreuen, einwirken lassen, abschütteln, dann waschen oder Fleck mit Kern- oder Gallseife auswaschen.   |
| <b>Ruß:</b>                      | nie abwaschen! Zuerst den aufliegenden Ruß abblasen, dann mit Salz bestreuen, einwirken lassen, mit Seifenwasser oder Kern- oder Gallseife auswaschen.  |
| <b>Schmiere:</b>                 | mit Speiseöl oder Margarine ausreiben, in Seifenlauge auswaschen, mögliche Fettreste mit Balsamterpentin oder Kern- oder Gallseife entfernen.   |
| <b>Schuhcreme:</b>               | mit Balsamterpentin lösen, dann mit Seifenlauge auswaschen.   |
| <b>Schweiß:</b>                  | in Essigwasser legen, gut ausspülen und waschen.  |
| <b>Speiseeis:</b>                | mit lauwarmem Wasser oder Kern- oder Gallseife entfernen.   |
| <b>Spinat:</b>                   | mit der Schnittfläche einer rohen Kartoffel abreiben, dann waschen.   |
| <b>Stock und Schimmel:</b>       | bei hellen Baumwoll- und Leinenstoffen mit einer Paste aus Kreide, Seife und Wasser bestreichen, einwirken lassen und gut auswaschen, oder Fleck mit Kern- oder Gallseife ausreiben, ausspülen und waschen.                               |
| <b>Tee:</b>                      | mit Seifenlauge oder Kern- oder Gallseife auswaschen.   |
| <b>Teer:</b>                     | mit Speiseöl oder Margarine ausreiben, in Seifenlauge auswaschen, mögliche Fettreste mit Salmiakgeist oder Kern- oder Gallseife entfernen.  |
| <b>Tinte:</b>                    | dick mit Salz bestreuen, nach Einwirken abschütteln, mit Essig, Kern- oder Gallseife nachbehandeln, gut ausspülen und waschen.  |
| <b>Vergilbungen:</b>             | mit Waschmittel und einer Handvoll Salz waschen (bei synthetischen Stoffen sind die Erfolge nicht so gut).  |
| <b>Wachs:</b>                    | nach mehrmaligem Knicken des Stoffes Wachs lockern und vorsichtig abkratzen, dann mit Lösch- oder Seidenpapier vorsichtig ausbügeln, bis alles Wachs herausgesaugt ist, mögliche Reste mit Spiritus ausreiben, in Seifenlauge auswaschen. |
| <b>Färben / Entfärben:</b>       | Beachten Sie bitte genau die Gebrauchsanweisung des Herstellers.  |

## Leistungsschild

Das Leistungsschild befindet sich an der Rückwand des Gerätes.

|   |                          |  |
|---|--------------------------|--|
| <b>KENWOOD</b>  | Seriennummer<br><b>0</b> |  |
| <b>Type</b>   | <b>WA 355/10</b>         |  |
| 230V  | ~50 Hz                   |  2000 W                 |
| Pmax  | 2200 W                   |  1000 min <sup>-1</sup> |
|  | 10 A                     |  |

**Mode d'emploi**  
**Machine à laver**  
**MINI 850**

# Table des matières

|                                   |  |           |
|-----------------------------------|--|-----------|
| <b>INSTALLATION</b>               | Remarques concernant la sécurité           | 16        |
|                                   | Description de l'appareil                  | 17        |
|                                   | Retrait des cales de transport             | 17        |
|                                   | Instructions d'installation                | 18 - 19   |
|                                   | Avant la première mise en marche           | 19        |
| <b>USAGE</b>                      | Sélection du programme                     | 20 - 21   |
|                                   | Tri du linge                               | 21        |
|                                   | Dosage et addition des produits lessiviels | 22        |
|                                   | Tableau des programmes                     | 23        |
| <b>NETTOYAGE<br/>ET ENTRETIEN</b> | Indications d'entretien                    | 24        |
|                                   | Détartrage                                 | 24        |
|                                   | Nettoyage du filtre d'arrivée d'eau        | 24        |
| <b>DIVERS</b>                     | Remèdes aux dérangements possibles         | 25 - 26   |
|                                   | Ouverture de secours                       | 25        |
|                                   | Vidange de secours                         | 25        |
|                                   | Nettoyage de la pompe à lessive            | 25        |
|                                   | Symboles d'entretien                       | 27        |
|                                   | Plaque signalétique de puissance           | 27        |
|                                   | Recommandations remarquables               | 28        |
|                                   | Élimination des taches                     | 28        |
|                                   | Garantie                                   | 43        |
| <b>Indice</b>                     |  | <b>30</b> |

## Remarques concernant la sécurité

### **Attention:**

- Retirer les cales de transport (p. 17)!
- Lire attentivement les instructions d'installation avant la mise en service de la machine.
- Cette machine sert exclusivement au lavage de linge et de vêtements textiles munis de symboles d'entretien et doit être protégée contre des interventions mal appropriées et contraires à sa destination (p. e. par des enfants) pendant son fonctionnement.
- Il faut surveiller suffisamment la machine pendant son fonctionnement.

### **Attention:**

- Ne changer d'aucune manière la construction de l'appareil.
- Après chaque usage, il faut consciencieusement couper l'arrivée d'eau.
- Arrêter la machine après chaque lavage par l'interrupteur principal.

### **Attention:**

Ce produit a été fabriqué et emballé dans le respect de l'environnement.  
Nous vous prions d'éliminer dans les règles l'emballage et le vieil appareil.  
Couper le câble secteur et l'enlever avec la fiche.  
Détruire la fermeture de la porte.  
De cette manière, les enfants ne peuvent pas s'enfermer et mettre leur vie en danger.



## Description de l'appareil

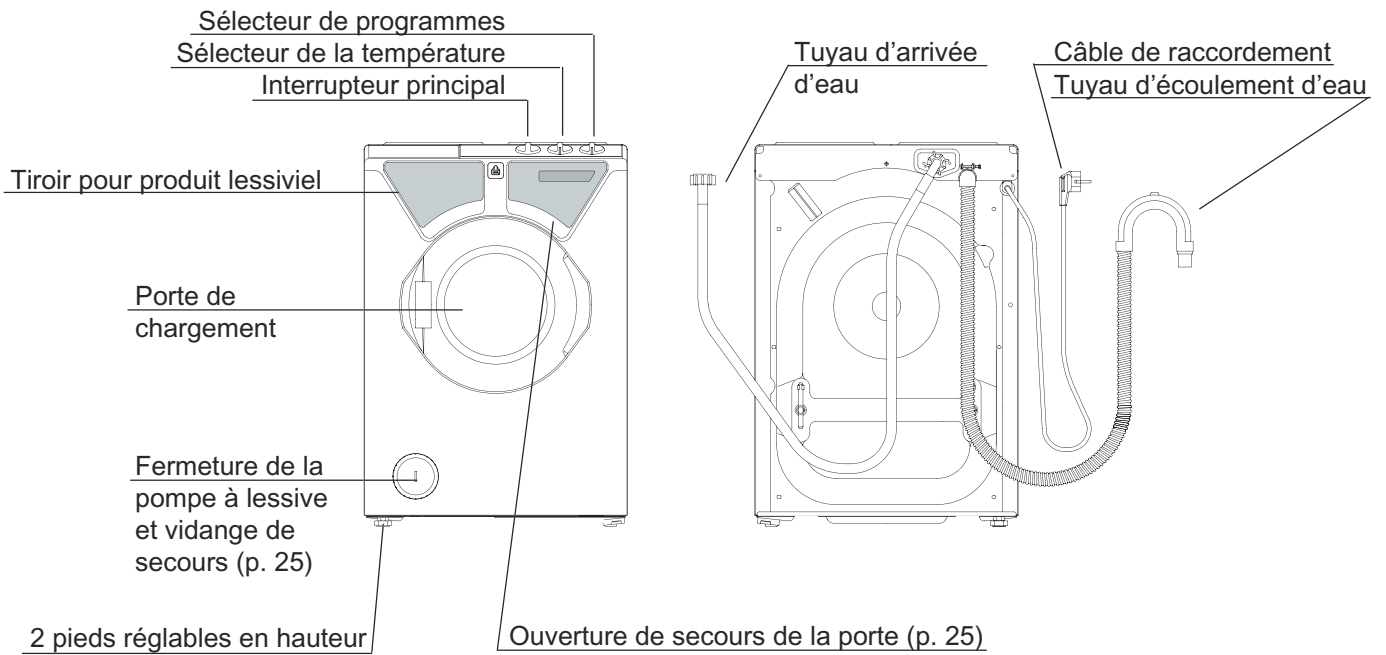

## Retrait des cales de transport

Avant la mise en marche, il faut absolument enlever le dispositif de protection pour le transport (ill. 1 - 3), sinon l'appareil risque de subir des dégâts.

- Détacher les deux tiges de leur logement et les sortir (ill. 1 - 2).
- Boucher les ouvertures avec les capsules de plastique prévues à cet effet (ill. 3).
- Avant de transporter la machine (p. e. en cas de déménagement) il faut remettre les cales de transport.  
Faites écouler l'eau restée dans la machine (voir: „Vidange de secours“ - p. 25)
- Il ne faut transporter l'appareil que debout et avec les cales de transport montées.

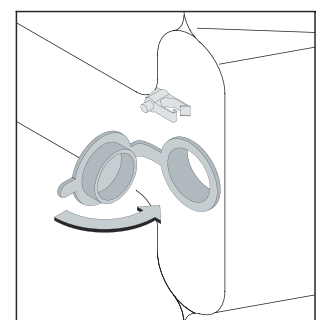
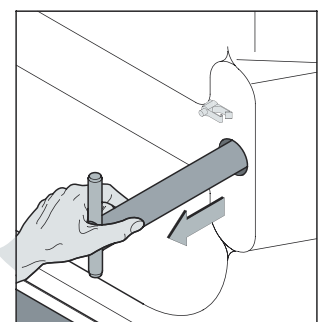
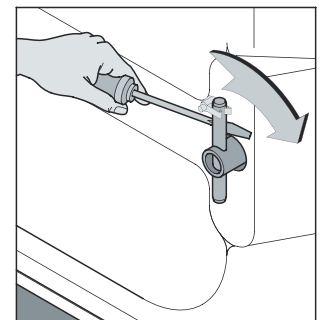

# Instructions d'installation

## Raccordement

- Prise de courant de sécurité 230 V / 50 Hz
- Puissance connectée 2,2 kW
- Fusible 10 A

## Ouvrir la porte pour sortir le supplément, à cette fin:

- Raccorder la machine au réseau électrique.
- Tourner l'interrupteur principal sur " I ".

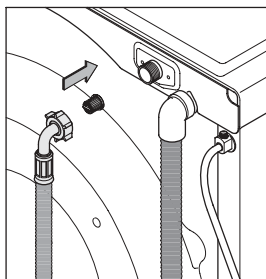

## Raccordement à l'eau

- L'appareil ne doit être raccordé qu'à l'eau froide.
- Visser le tuyau d'arrivée d'eau joint au robinet.
- La machine est prévue pour une pression d'eau de 1 à 10 bars. Si la pression dépasse 10 bars, il faut placer en amont de la machine à laver une soupape de réduction. Observez, s'il vous plaît, les prescriptions en vigueur de votre usine de distribution d'eau.
- Vérifiez l'étanchéité!

## Ecoulement d'eau

- Ne pas plier le tuyau d'écoulement.
- Accrocher le tuyau d'écoulement dans la baignoire resp. dans le lavabo. Ne pas accrocher la partie coudée à l'extrémité du tuyau d'écoulement plus haut qu'un mètre au-dessus du niveau de pose de la machine afin d'assurer l'écoulement de l'eau impeccable.
- Fixer le tuyau d'écoulement par le porte-tuyau ci-joint. Enfiler le porte-tuyau sur le tuyau d'écoulement jusqu'à la moitié de la partie coudée et l'assurer contre la glissade. Veuillez éventuellement utiliser un poids pour tuyau ou un autre système d'arrêt pour éviter la glissade du tuyau d'écoulement.
- On peut raccorder le tuyau d'écoulement d'eau à n'importe quel système d'écoulement. Le raccord fixe du tuyau d'écoulement au siphon du lavabo ou de la baignoire exige des mesures spéciales. Ces travaux devraient être exécutés exclusivement par un sanitaire.

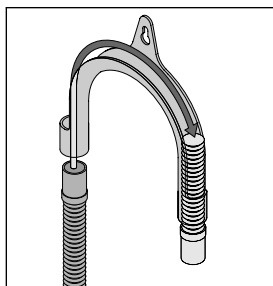

## Installation

- Placer l'appareil debout sur une surface plane et solide.
- La machine doit être posée avec tous ses pieds fermement sur le sol.
- Il n'est par principe pas nécessaire de régler les pieds.
- Si un réglage des pieds s'impose à cause des conditions du sol, procéder comme suit:
  - selon besoin régler un ou bien les deux pieds à vis en desserrant les contre-écrous respectifs.
  - après le réglage des pieds à vis resserrer les contre-écrous dans la direction de la flèche (à l'aide d'une clé de 17 mm).
- Ouvrir le robinet, contrôler le tuyau d'écoulement d'eau.

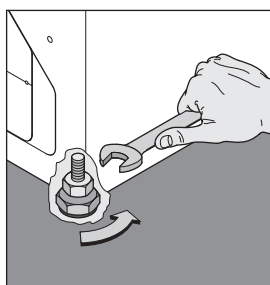

## Attention:

- Observer une bonne conduite des tuyaux, car chaque changement de la coupe transversale a une influence négative sur le fonctionnement de l'appareil.
- Installation dans un local à l'abri du gel, seulement.
- Le propriétaire est responsable de tous les dégâts d'eau causés par l'utilisation non convenable et par des réparations faites par des personnes non qualifiées.

## Avant la première mise en marche

### Attention

Le lave-linge doit être placé et raccordé approprié.

Avant la sortie de l'usine le lave-linge a été contrôlé. Afin d'éliminer les restes d'eau de l'essai final nous vous conseillons d'effectuer le premier lavage sans linge comme suit :

- ne pas mettre du linge
- ouvrir le robinet d'eau
- mettre 1/2 doseur de détergent dans le compartiment du détergent principal
- mettre en marche le programme „facile à entretenir / linge délicat“ à 60°C

Le lave-linge est nettoyé et prêt à l'emploi.

# Sélection du programme

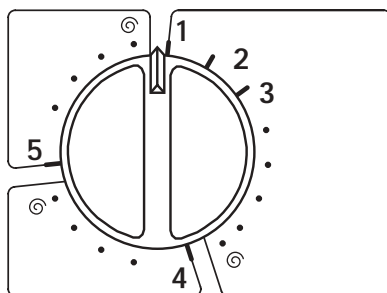
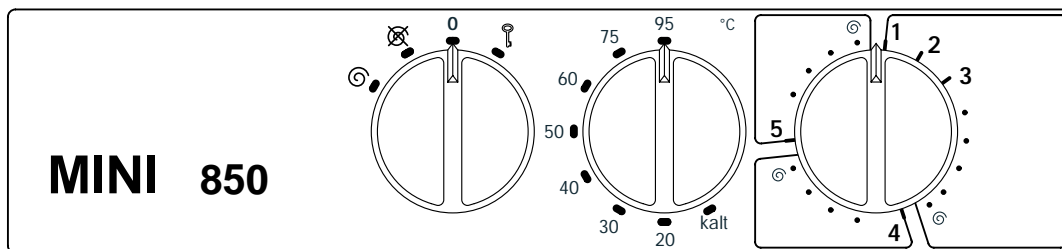

## Sélecteur de programme

• Le sélecteur de programme vous permet de choisir entre les programmes suivants:



- |   |   |                |
|---|---|----------------|
| 1 | linge à bouillir et de couleur <b>avec</b> prélavage                                      | de 40°C - 95°C |
| 2 | linge à bouillir et de couleur <b>sans</b> prélavage                                      | de 40°C - 95°C |
| 3 | linge facile à traiter  | de °C - 60°C   |
| 4 | linge délicat / rideaux - niveau d'eau élevé  | de °C - 40°C   |
| 5 | lainage  | de °C - 40°C   |

## Sélecteur de température

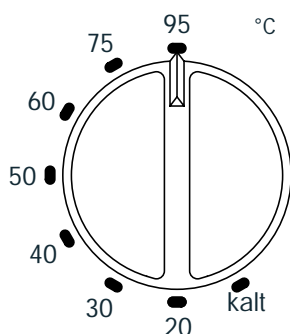
- Le sélecteur de température vous permet de choisir les températures indiquées entre °C (froid) et 95°C.
- Veuillez noter les symboles d'entretien du linge à laver. Nos indications pour la température à choisir ne sont que des recommandations sans engagement.
- Vérifier que la température sélectionnée soit adéquate au programme choisi.
- Indépendant de la température choisie, un limiteur de température automatique au programme de lainage (5) de 40°C et au programme pour le linge délicat (4) de 60°C vous assure une sécurité supplémentaire.
- Pour le linge peu sale l'effet intensif des températures élevées n'est pas nécessaire de sorte d'économiser de l'énergie en sélectionnant une température inférieure.



## Interrupteur principal

- Par l'interrupteur commutateur principal vous choisissez si le programme se termine **avec** ou **sans** essorage.
- "  " (**marche** avec essorage) - l'essorage final s'effectue avec une vitesse de 1000 t/min
- "  " (**marche** sans essorage)



Attention:

Placer l'interrupteur principal après chaque lavage à la position " 0 ".

- De plus l'interrupteur principal sert d'ouvre-porte. Pour ouvrir la porte tourner l'interrupteur sur la position "  ". Grâce à la fonction d'impulsion avec remplacement automatique il se remet à la position " 0 " dès qu'on le lâche. Pour des raisons de sécurité la porte reste bloquée pendant 1 min. env. après la fin du programme.

## Tri du linge

- par le symbole d'entretien
- par le degré de salissure
- par la couleur



Du linge neuf doit être lavé séparément la première fois, car il contient souvent un excès de colorant.

Mettez la charge complète recommandée à profit, car cela garantit une rentabilité optimale.

Il ne faut pas, par contre, trop remplir le tambour, parce que cela a une influence négative sur le résultat de lavage.

## Sélection du programme



### 1 • Programme pour le linge à bouillir et de couleur avec prélavage • intensif • 40 - 95°C

- tourner le sélecteur de programme sur la position 1
- choisir la température selon symbole d'entretien
- tourner l'interrupteur principal sur "  " (**marche** avec essorage) ou "  " (**marche** sans essorage)



**Avis:** Le linge de ménage normalement sale devrait toujours être lavé sans prélavage.

Vous économisez ainsi de l'eau, de l'énergie et du détergent pour le même résultat.



### 2 • Programme pour le linge à bouillir et de couleur sans prélavage • normal • 40 - 95°C

- tourner le sélecteur de programme sur la position 2
- choisir la température selon symbole d'entretien
- tourner l'interrupteur principal sur "  " (**marche** avec essorage) ou "  " (**marche** sans essorage)

### 3 • Programme pour le linge facile à traiter • jusqu'à 60°C

- tourner le sélecteur de programme sur la position 3
- choisir la température selon symbole d'entretien
- tourner l'interrupteur principal sur "  " (**marche** avec essorage) ou "  " (**marche** sans essorage)

### 4 • Programme pour linge délicat et rideaux - niveau d'eau élevé • jusqu'à 40°C

- tourner le sélecteur de programme sur la position 4
- choisir la température selon symbole d'entretien (limiteur de température automatique à 60°C)
- tourner l'interrupteur principal sur "  " (**marche** avec essorage) - dans ce programme l'essorage s'effectue à 500 t/min ou "  " (**marche** sans essorage)

### 5 • Programme de laine • jusqu'à 40°C

- tourner le sélecteur de programme sur la position 5
- choisir la température selon symbole d'entretien (limiteur de température automatique à 40°C)
- tourner l'interrupteur principal sur "  " (**marche** avec essorage) - dans ce programme l'essorage s'effectue à 500 t/min

1

2

3

4

5

# Dosage et addition des produits lessiviels

## La quantité nécessaire du détergent dépend

- des dimensions et de la construction de votre machine à laver
- de la dureté de l'eau
- du genre et de l'intensité des salissures de votre linge
- de la quantité de linge dans le tambour
- du type et de la marque de votre produit lessiviel

## Avant l'addition du détergent, observez donc ce qui suit:

- il faut mettre la charge complète de linge sec recommandée à profit pour économiser de l'énergie et de l'eau
- s'il y a des salissures grasses et persistantes ou beaucoup de taches sur votre linge
- si l'indication de dosage du produit lessiviel correspond avec la dureté de votre eau (votre Service des Eaux vous donnera des renseignements sur la dureté de l'eau dans votre quartier)
- si le produit que vous utilisez convient pour le programme et la température choisie et pour le linge qu'il faut laver.

## Protection active de l'environnement avec KENWOOD

**Avec votre machine à laver, il est possible d'économiser 50% de la quantité de votre produit lessiviel, car:**

- votre machine est équipée d'une soupape éco qui empêche une perte du détergent par l'écoulement d'eau.
- les indications de dosage sur les paquets de lessive sont valables pour 5 kg de linge tandis que la capacité maximale de votre lave-linge est de 3 kg de linge sec.

### compartiment I

produit de pré-lavage  
détachant ou blanchissant

### compartiment II

produit de lavage principal  
détergent de base

### compartiment III

assouplissant (si vous en avez besoin)

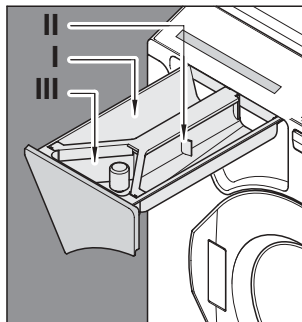





















### Avis:

- A partir du secteur de dureté de l'eau II (10 - 16°) l'utilisation d'un adoucisseur est conseillée. Cela permet de mettre la dose de produit lessiviel recommandée pour le secteur de dureté de l'eau I (eau douce 0 - 10°).
- Si vous séchez le linge dans un séchoir il n'est pas nécessaire d'utiliser un revitalisant.

## Tableau des programmes

Ces indications sont des directives pour les quantités de linge données. Pour des quantités moindres, réduire le dosage en proportion.

|   | Programme | Temp. | Interrupteur principal  | Addition du produit lessiviel  | Charge max. kg | Valeurs de consommation temps min | énergie kWh | eau l |
|---|-----------|-------|---|--|----------------|-----------------------------------|-------------|-------|
|  <b>linge à bouillir</b><br>très sale<br>avec pré-lavage | 1         | 95°C  |   | <b>Poudre de lavage compacte</b><br>-50% des indications du producteur*<br>2/3 compartiment I<br>1/3 compartiment II   | 3              | 125                               | 1,3         | 53    |
|  <b>linge de couleur</b><br>très sale<br>avec pré-lavage | 1         | 60°C  |   |  | 3              | 110                               | 0,8         | 53    |
|  <b>linge à bouillir</b><br>normalement sale             | 2         | 95°C  |   | <b>Poudre de lavage compacte</b><br>-50% des indications du producteur*<br>compartiment II   | 3              | 116                               | 1.15        | 44    |
|  <b>linge de couleur</b><br>normalement sale             | 2         | 60°C  |   | <b>Produit lessiviel liquide</b><br>-50% des indications du producteur*<br>directement sur le linge  | 3              | 98                                | 0.68        | 44    |
|  <b>linge facile à entretenir</b><br>normalement sale    | 3         | 40°C  |   | <b>Détergent pour linge délicat</b><br>-50% des indications du producteur*<br>compartiment II  | 1,5            | 73                                | 0.25        | 38    |
|  <b>linge délicat / rideaux</b>                          | 4         | 40°C  |   | <b>Produit lessiviel liquide</b><br>-50% des indications du producteur*<br>directement sur le linge  | 1,5            | 48                                | 0.19        | 24    |
|  <b>laine</b>  | 5         | 30°C  |   | <b>Détergent pour les lainages</b><br>-50% des indications du producteur*<br>compartiment II<br><b>Produit lessiviel liquide</b><br>directement sur le linge | 1              | 30                                | 0.26        | 57    |

\* = dosage pour 4 - 5 kg de linge sec

# Nettoyage et entretien

**⚠ Attention:** Avant tous travaux d'entretien et de nettoyage ainsi que pendant des interventions de dépannage, il faut d'abord débrancher le courant électrique et fermer le robinet d'eau!

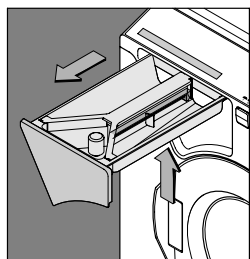

III. 1

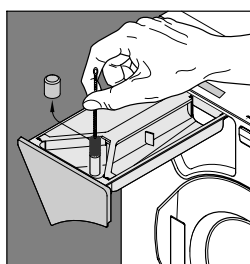

III. 2

## Indication d'entretien

De temps en temps, vous devriez sortir le tiroir pour produits lessiviels et enlever les restes de détergents.

- Enfoncer le ressort et sortir le tiroir entièrement (Illustration 1).
- Rincer les compartiments à l'eau chaude.
- Retirer le capuchon du siphon et laver également à l'eau chaude.
- Nettoyer le canal d'entrée du revitalisant textile avec une brosse adéquate et remonter le capuchon (Illustration 2).
- A tiroir pour produits lessiviels sorti, contrôler si des restes de détergents se trouvent dans le logement du tiroir. Le nettoyer si nécessaire et replacer le tiroir.
- Essuyer la carrosserie, les éléments de réglage et la porte de chargement avec un chiffon doux.

## Détartrage

Si les produits lessiviels sont correctement dosés, il n'est guère nécessaire de détartrer la machine. En cas de besoin, utilisez exclusivement des détartrants de marque avec un agent anticorrosion pour lave-linge.

## Nettoyage du filtre d'arrivée d'eau

- couper l'eau et dévisser le tuyau d'arrivée d'eau de la machine
- retirer et nettoyer le filtre
- remettre le filtre
- monter le tuyau d'arrivée d'eau et vérifier l'étanchéité

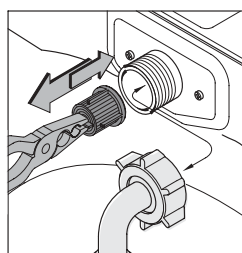



# Remèdes aux dérangements possibles

**⚠ Attention:** Avant tous travaux d'entretien et de nettoyage ainsi que pendant des interventions de dépannage, il faut d'abord débrancher le courant électrique et fermer le robinet d'eau!

## Ouverture de secours

- couper l'interrupteur principal pour débrancher le courant électrique
- s'il y a encore de l'eau dans la machine la faire écouler (voir vidange de secours) —> ATTENTION: L'eau peut être encore très chaude!
- le tambour doit être arrêté
- sous la plaque de recouvrement, qui se trouve en haut à droite, il y a une ouverture (illustration), dans laquelle vous poussez en haut à l'aide d'un stylo.
- la porte s'ouvre

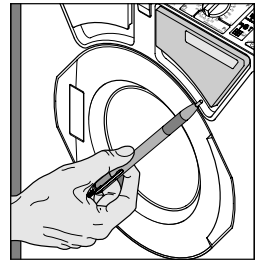

## Vidange de secours

- ôter le disque recouvrant la fermeture avec une pièce de monnaie
- une fois le tuyau déplié à sa longueur maximale, faire écouler l'eau restée dans la machine dans un récipient approprié
- après le tarissement du jet d'eau, repousser le tuyau dans son logement en le repliant n'importe comment
- refermer avec le couvercle

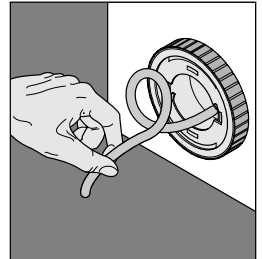
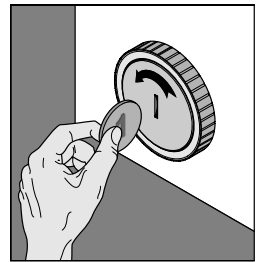

**⚠ Attention:**

**Veillez contrôler de temps en temps le filtre à corps étrangers. Des corps étrangers, introduits dans la machine par le linge, peuvent se déposer dans ce filtre et bloquer la pompe à lessive. Il faut en tout cas toujours contrôler le filtre à corps étrangers avant de contacter le service après-vente.**

## Nettoyage de la pompe à lessive

Ouvrir la pompe à lessive (seulement quand l'eau de la machine est enlevée).

- presser le couvercle (illustration 1)
- le tourner de 45° vers la gauche (illustration 2) l'enfoncer encore une fois et le tourner de nouveau de 45° vers la gauche
- retirer la pièce de la pompe à lessive et la nettoyer (illustration 3)
- pour resserrer tourner la pièce de la pompe à lessive 2 fois vers la droite (tourner - presser - tourner).

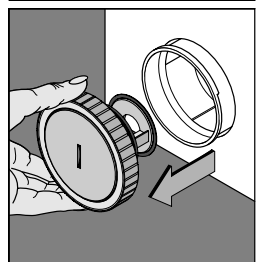
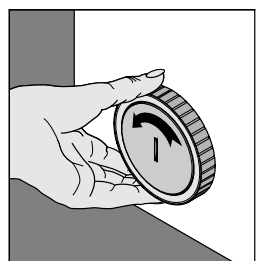
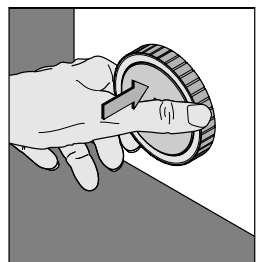







# Remèdes aux dérangements possibles

| Dérangements  | Causes possibles  | Remèdes  |
|---|---|--|
| Tambour immobile, pas de fonction                     | <ul style="list-style-type: none"> <li>• fiche pas dans la prise de courant</li> <li>• vous avez oublié de régler le programme</li> <li>• l'interrupteur principal est sur la position " 0 "</li> <li>• porte pas fermée</li> </ul> | <ul style="list-style-type: none"> <li>• contrôler le raccordement électrique et les fusibles</li> <li>• régler le programme (voir pp. 20 - 21)</li> <li>• tourner l'interrupteur principal sur " Ⓞ " ou " ⓧ "</li> <li>• fermer la porte</li> </ul>   |
| La machine se déplace, elle n'est pas posée fermement | <ul style="list-style-type: none"> <li>• n'est pas posée fermement sur le sol</li> </ul>  | <ul style="list-style-type: none"> <li>• ajuster la machine exactement - voir indications page 19</li> </ul>   |
| N'essore pas  | <ul style="list-style-type: none"> <li>• l'interrupteur principal sur " ⓧ "</li> <li>• le linge ne se répartit pas</li> </ul>   | <ul style="list-style-type: none"> <li>• tourner l'interrupteur principal sur " Ⓞ "</li> <li>• si le linge est mal réparti l'indicateur de déséquilibre interrompt l'essorage et remet brièvement la machine en phase de lavage. Si la machine n'arrive pas à répartir le linge, le programme s'arrête sans essorage → Sortir le linge, démeter, remettre dans la machine et actionner le programme sur " Ⓞ "</li> </ul> |
| Le détergent n'est pas (bien) amené                   | <ul style="list-style-type: none"> <li>• grumeaux de détergent dans le tiroir</li> <li>• mauvais réglage du programme</li> </ul>  | <ul style="list-style-type: none"> <li>• nettoyer le tiroir à détergent (voir p. 24)</li> <li>• réglage du programme (pp. 20 - 21)</li> </ul>  |
| L'assouplissant s'écoule tout de suite                | <ul style="list-style-type: none"> <li>• vous avez mis trop d'assouplissant</li> </ul>  | <ul style="list-style-type: none"> <li>• ne verser ce produit que jusqu'au repère „MAX“.</li> </ul>  |
| Le compartiment pour l'assouplissant est rempli d'eau | <ul style="list-style-type: none"> <li>• siphon bouché</li> </ul>   | <ul style="list-style-type: none"> <li>• enlever le bouchon du siphon et nettoyer le tuyau (p. 24)</li> </ul>  |
| L'eau s'écoule sous la machine à laver                | <ul style="list-style-type: none"> <li>• mousse sort de l'appareil</li> <li>• récipient à détergent n'est pas fermé</li> <li>• raccordement des tuyaux pas étanche</li> <li>• pompe à lessive mal montée</li> </ul>                 | <ul style="list-style-type: none"> <li>• réduire le dosage du produit</li> <li>• fermer le tiroir</li> <li>• contrôler les raccordements du tuyau d'eau et du robinet</li> <li>• voir p. 25</li> </ul>   |
| Le linge n'est pas propre                             | <ul style="list-style-type: none"> <li>• pas assez ou trop de détergent</li> <li>• mauvais choix du programme</li> <li>• température mal choisie</li> <li>• taches spéciales</li> </ul>   | <ul style="list-style-type: none"> <li>• dosage correct (voir p. 22)</li> <li>• régler le programme (pp. 20 - 21)</li> <li>• régler la température (pp. 20 - 21)</li> <li>• enlever les taches (p. 28)</li> </ul>  |
| Endommagement du linge                                | <ul style="list-style-type: none"> <li>• corps étrangers dans le tambour</li> <li>• corps étrangers dans le linge</li> <li>• défauts de tissu (p.e. irrégularités de tissage)</li> </ul>  | <ul style="list-style-type: none"> <li>• contrôler l'intérieure du tambour</li> <li>• vider les poches</li> <li>• réclamation auprès du fabricant</li> </ul>   |
| Résidus de produit lessiviel dans le linge            | <ul style="list-style-type: none"> <li>• interruption de l'alimentation en eau</li> <li>• restes de détergents dans l'amenée de l'assouplissant</li> </ul>  | <ul style="list-style-type: none"> <li>• contrôler le robinet d'arrivée d'eau</li> <li>• nettoyer le tiroir à détergent (p. 24)</li> </ul>   |



Si aucune de ces mesures n'a de succès, veuillez vous adresser à notre service après-vente.

# Symboles d'entretien



## Lavage

-  **linge à bouillir:** coton, lin, modal, viscose, blanc ou grand teint
- linge de couleur**
-  **ou résistant à températures hautes:** linge de couleur en coton ne supportant l'ébullition, coton/modal, coton/polyester, polyester/modal
-  **linge d'entretien facile**
- ou linge délicat:** soie, modal, viscose, fibres synthétiques (polyacryl, polyester, polyamide)
-  **avec barre:** signifie programme de lavage délicat, mécanique réduite
-  **barre en traits:** signifie programme de lavage délicat, mécanique fortement réduite
-  **lavage à la main:** les articles ainsi marqués ne supportent qu'un lavage à la main à 37°C max.
-  **Ne pas laver:** On ne doit pas laver ces articles. En cas de besoin, nettoyer à sec.



## Blanchiment

-  Ce symbole indique la possibilité d'un blanchiment au chlore.
-  Ne pas chlorer, ni utiliser des détachants au chlore. Confier au spécialiste.

## Séchage

-  séchage normal sans restriction dans un sèche-linge domestique
-  séchage délicat à température basse
-  ne pas mettre dans un sèche-linge domestique

## Nettoyage chimique

-  ne pas laver, mais donner au nettoyage à sec
- 

## Lainages et fil à tricoter lavables en machine



Le cycle laine de cette machine (P5) a été approuvé par Woolmark pour le lavage d'articles Woolmark supportant le lave-linge, à la condition que les vêtements soient lavés selon les instructions portées sur leur étiquette et celles du fabricant de ce lave-linge. M0611

Bref: testé et approuvé par The Woolmark Company



# Plaquette signalétique de puissance

La plaquette se trouve au dos de l'appareil.

|   |         |   |                        |
|---|---------|---|------------------------|
|   |         | Numéro de série   |                        |
| <b>KENWOOD</b>  |         | Seriennummer  |                        |
|   |         | 0   |                        |
| <b>Type</b>   |         | <b>WA 355/10</b>  |                        |
| 230V  | ~ 50 Hz |  | 2000 W                 |
| Pmax  | 2200 W  |  | 1000 min <sup>-1</sup> |
|  | 10 A    |   |                        |

# Recommandations remarquables

- Les lave-linge ne doivent pas être utilisés comme dépôt pour le linge sale. Le linge humide et sale favorise la moisissure et la formation de taches.
- Surtout à cause des produits lessiviels en poudre très concentrés, des difficultés d'amenée d'eau peuvent se produire (p.ex. dépôts de détergent dans le tiroir). Dans ce cas il faut utiliser le doseur (si disponible) qui se trouve dans l'emballage du produit lessiviel.
- Dû aux produits lessiviels d'aujourd'hui (liquide ou en poudre) il peut arriver que vous trouverez de la mousse même dans le dernier rinçage ou pendant l'essorage final. Le résultat de rinçage n'est cependant pas influencé.
- Après le déroulement du programme de lavage des résidus blancs du produit lessiviel peuvent être visibles, surtout sur le linge foncé. Ils ne sont pas la suite d'un rinçage insuffisant, mais ils sont pour la plupart des adoucissants insolubles qui se trouvent dans le produit lessiviel moderne sans phosphate.
- Remède possible: secouer ou bien donner un coup de brosse. Contrôler le choix du produit lessiviel ou utiliser un produit lessiviel liquide.
- Veuillez bien contrôler, avant de mettre le linge dans le tambour, si les pièces métalliques sur ou bien dans le linge, comme p.ex. les boutons métalliques, les archets des soutien-gorge etc. peuvent se détacher. Ces pièces peuvent tomber dans la cuve et causer des bruits. **Toutes réparations de ce genre ne sont pas effectuées gratis même pas pendant le temps de garantie.**

## Elimination des taches

**Attention:** Avant d'éliminer une tache à l'aide d'un détergent ou produit semblable, assurez-vous d'abord à un endroit „invisible“ (p. e.: l'ourlet) si le tissu et la couleur ne se détériorent pas.

- Bière, vin:** Rincer à l'eau tiède, puis laver.  
**Sang:** Laisser tremper dans de l'eau froide, frotter les taches avec du savon de Marseille ou du savon au fiel, puis laver.  
**Brûlé:** Enduire d'eau vinaigrée, laisser agir quelques heures, rincer abondamment à l'eau claire.  
**Beurre:** Laver dans de l'eau savonneuse tiède, en cas de tissus délicats, enlever la tache avec de l'ammoniaque liquide, avec du savon de Marseille ou bien avec du savon au fiel.
- Jaune d'œuf:** Tremper dans une lessive tiède, puis laver.  
**Blanc d'œuf:** Rincer à l'eau froide, puis laver.  
**Graisse:** Laver dans de l'eau savonneuse tiède, avec du savon de Marseille ou du savon au fiel.  
**Jus de fruits:** Saupoudrer de sel et rincer à l'eau chaude ou frotter avec du savon de Marseille ou bien du savon au fiel, laver.  
**Taches brillantes:** Brosser avec de l'eau vinaigrée.  
**Herbe:** Frotter avec du savon de Marseille ou du savon au fiel, puis laver.  
**Urine:** Laver dans de l'eau savonneuse ou frotter avec de l'ammoniaque liquide diluée, avec du savon de Marseille ou du savon au fiel.
- Iode:** Humidifier, frotter avec la surface de coupe d'une pomme de terre crue, rincer à l'eau froide, répéter cette opération jusqu'à la disparition de la tache, puis laver.
- Café, cacao:** Tremper dans de l'eau froide, laver dans de l'eau savonneuse tiède (en cas de textiles résistants, utiliser de l'eau chaude). Stylo,
- crayon feutre:** frotter avec de l'alcool, absorber la substance colorante dissoute, laver les restes éventuels avec du savon de Marseille ou avec du savon au fiel.
- Rouge à lèvres:** Laver avec du savon de Marseille ou avec du savon au fiel.  
**Lait:** Rincer avec de l'eau froide, puis laver.  
**Vernis à ongles:** Enlever avec de l'acétone (attention: interdit en cas de tissus d'acétate ou de triacétate!), puis laver.  
**Rouille:** Sur les tissus clairs, appliquer quelques gouttes de citron jusqu'à la disparition de la tache et bien rincer, ou laisser tremper le tissu dans de l'eau avec un peu de glycérine et laver après avec un peu de lessive.
- Vin rouge:** Saupoudrer de sel, laisser agir, enlever l'exédent de sel, ensuite laver ou enlever la tache avec du savon de Marseille ou du savon au fiel.
- Suie:** Ne jamais laver! Souffler d'abord dessus, saupoudrer de sel, laisser agir, laver dans une lessive, avec du savon de Marseille ou avec du savon au fiel.
- Cambouis:** Frotter avec de l'huile alimentaire ou avec de la margarine, laver dans une lessive, enlever les restes éventuels avec de la térébenthine, avec du savon de Marseille ou du savon au fiel.
- Cirage:** Enlever avec de la térébenthine, puis laver dans une lessive.  
**Transpiration:** Laisser tremper dans de l'eau vinaigrée, bien rincer et laver.  
**Glace alimentaire:** Enlever avec de l'eau chaude, avec du savon de Marseille ou du savon au fiel.
- Epinards:** Frotter avec la surface de la coupe d'une pomme de terre crue, puis laver.  
**Moisissures:** En cas de tissus clairs en coton ou en lin, enduire d'un mélange de craie, de savon et d'eau, laisser agir et laver bien après, ou bien frotter avec du savon de Marseille ou du savon au fiel, rincer et laver.
- Thé:** Laver avec de l'eau savonneuse, avec du savon de Marseille ou du savon au fiel.  
**Goudron:** Frotter avec de l'huile alimentaire ou avec de la margarine, laver dans de l'eau savonneuse, enlever des restes éventuels de graisse avec de l'ammoniaque liquide, avec du savon de Marseille ou avec du savon au fiel.
- Encre:** Enduire d'une grosse couche de sel, enlever l'exédent de sel après avoir laissé agir, traiter ensuite avec du vinaigre, du savon de Marseille ou du savon au fiel, bien rincer et laver.
- Taches jaunes:** Laver avec de la lessive et avec une poignée de sel (en cas de tissus synthétiques les résultats ne sont pas aussi bons).  
**Cire:** Après avoir plié le tissu plusieurs fois, détacher la cire et gratter avec précaution, repasser ensuite avec du papier buvard ou avec du papier de soie, enlever les restes éventuels avec de l'alcool et laver dans de l'eau savonneuse.

**Teindre et décolorer:**

**Veillez observer exactement le mode d'emploi du producteur, s'il vous plaît.**

**Istruzioni per l'uso**  
**Lavatrice**  
**MINI 850**

# Indice

|                                   |   |         |
|-----------------------------------|---|---------|
| <b>INSTALLAZIONE</b>              | Indicazioni di sicurezza                | 30      |
|                                   | Descrizione della macchina              | 31      |
|                                   | Togliere le traverse di trasporto       | 31      |
|                                   | Installazione della macchina            | 32 - 33 |
|                                   | Prima del primo lavaggio                | 33      |
| <b>USO</b>                        | Scelta del programma                    | 34 - 35 |
|                                   | Suddivisione della biancheria           | 35      |
|                                   | Dosaggio e aggiunta di detersivi        | 36      |
|                                   | Esempi di programma                     | 37      |
| <b>PULIZIA E<br/>MANUTENZIONE</b> | Indicazioni di manutenzione             | 38      |
|                                   | Impiego di mezzi decalcificanti         | 38      |
|                                   | Pulizia del filtro d'alimentazione      | 38      |
| <b>INDICAZIONI<br/>GENERALI</b>   | Eliminazione di guasti                  | 39 - 40 |
|                                   | Apertura d'emergenza                    | 39      |
|                                   | Scarico d'emergenza                     | 39      |
|                                   | Pulizia della pompa di liscivia         | 39      |
|                                   | Contrassegni di trattamento dei tessuti | 41      |
|                                   | Targhetta                               | 41      |
|                                   | Consigli degni di nota                  | 42      |
|                                   | Eliminazione di macchie                 | 42      |
|                                   | Garanzia                                | 43      |

## Indicazioni di sicurezza



### Attenzione

- Togliere le traverse di trasporto (p. 31)!
- Leggere completamente le istruzioni per l'uso prima della messa in funzione.
- L'apparecchio serve esclusivamente al lavaggio di biancheria e di indumenti di materia tessile, di trattamento tessuti e deve essere protetto da manipolazioni inopportune (p. es. bambini) mentre è in funzione.
- La lavatrice va sufficientemente sorvegliata durante il suo funzionamento.



### Attenzione

- La macchina non va modificata in nessun modo nella costruzione.
- Chiudere coscientemente il rubinetto dell'acqua dopo ogni uso.
- Disinserire la macchina con l'interruttore principale dopo ogni lavaggio.



### Attenzione

Questo articolo è stato prodotto ed imballato nel rispetto delle norme ambientali.

Preghiamo di smaltire correttamente l'imballo vuoto ed il prodotto quando una volta non lo si intende più usare.

Tranciare il cavo di rete ed eliminarlo assieme alla spina e rompere la serratura della porta.

A questo modo evitate che i bambini rimangano chiusi dentro e che corrano pericolo di vita.

## Descrizione della macchina

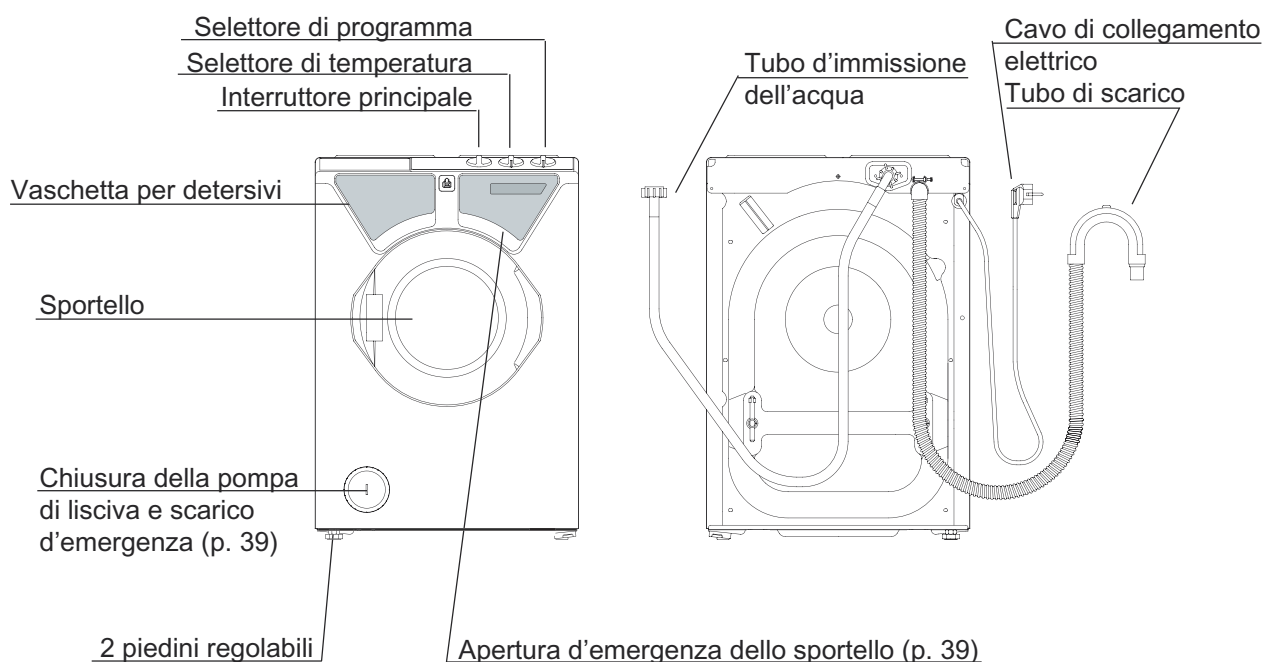

## Togliere le traverse di trasporto

**Togliere in ogni caso le traverse di trasporto prima della messa in funzione (immagini 1 - 3), altrimenti la macchina potrebbe subire danni durante il funzionamento.**

- Staccare e togliere le due traverse dall'ancoraggio (immagini 1 - 2).
- Chiudere i fori con gli appositi tappi di plastica (immagine 3).
- In caso di spostamento della macchina (p. es. trasloco) le traverse di trasporto devono essere rimontate.
- Scaricare l'acqua residua della macchina (vedi scarico d'emergenza - p. 39).
- Si deve trasportare la macchina solo verticalmente, e con le traverse di trasporto montate.



immagine 1



immagine 2

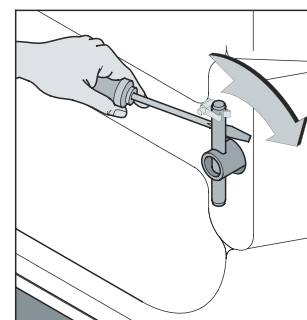

immagine 3

# Installazione della macchina

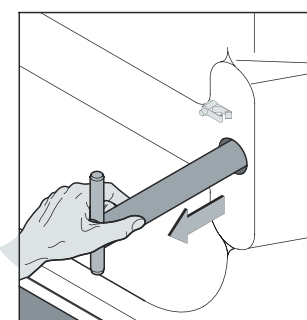
## Collegamento

- Presa elettrica di sicurezza 230 V / 50 Hz
- Valore di allacciamento 2,2 kW
- Protezione della conduttura elettrica 10 A

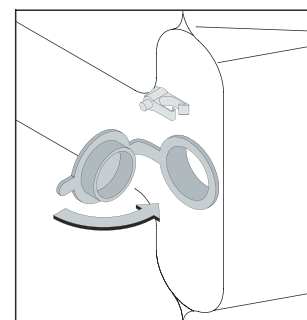
## Aprire lo sportello per poter estrarre il supplemento, quindi:

- Collegare la macchina alla rete elettrica.
- Girare su posizione " I " l'interruttore principale.

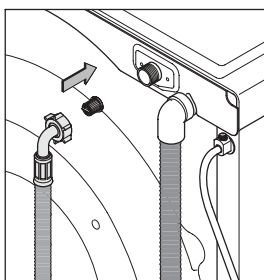

## Afflusso dell'acqua

- La macchina è adatta solo per l'**allacciamento all'acqua fredda**.
- Avvitare il tubo d'immissione dell'acqua allegato al rubinetto dell'acqua.
- La pressione della condotta d'acqua deve essere fra 1 e 10 bar. Se la pressione è superiore a 10 bar, deve essere montata una valvola riduttrice della pressione. Osservare le indicazioni della centrale idrica competente.
- Accertarsi che il tubo sia ermetico!

## Scarico dell'acqua

- Il tubo va posato senza piegature.
- Agganciare il tubo di scarico nella vasca da bagno resp. nel lavandino. Per garantire un deflusso senza disturbi il gomito del tubo di scarico va appeso ad un'altezza massima di 1 m oltre il livello al quale è situata la lavatrice.
- Fissare il tubo di scarico col porta-tubo accluso. Infilare il porta-tubo sul tubo di scarico fino alla metà della parte incurvata ed assicurarlo contro scivolata. Vogliate eventualmente utilizzare un fermatubo oppure un altro sistema di fissaggio per evitare la scivolata del tubo di scarico.
- Il collocamento del tubo di scarico può avvenire a qualsiasi sistema di deflusso. Il collocamento fisso del tubo di scarico al sifone del lavandino o vasca da bagno richiede delle misure speciali. Questi lavori devono quindi essere fatti da un specialista per impianti sanitari.

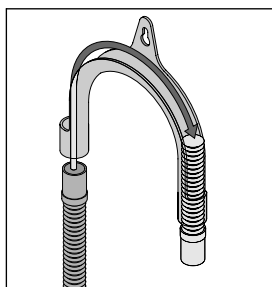

## Installazione

- Collocare l'apparecchio in posizione perfettamente **orizzontale** su una superficie piana e ben solida.
- La macchina deve essere collocata in modo solido con tutti i suoi piedini sul pavimento.
- Per principio non è necessario di regolare i pedini.
- Se un'aggiustamento dei piedini fosse necessario per ragioni di condizioni del pavimento procedere come segue:
  - a seconda del bisogno aggiustare uno o tutt'e due piedini a vite allentando le madreviti rispettive.
  - dopo l'aggiustamento dei piedini le madreviti vanno nuovamente avvitate in direzione della freccia (con chiave fissa per dadi di bulloni di 17 mm).
- Aprire il rubinetto dell'acqua, controllare il tubo di scarico.

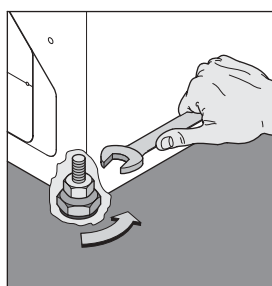



### **Attenzione**

- Aver cura che la posizione del tubo sia sempre ineccepibile, in quanto spostamento del taglio trasversale del tubo influisce in modo negativo sul regolare funzionamento della lavatrice.
- Installazione in un locale riparato dal gelo.
- Per tutti i danni causati dall'acqua, derivanti da uso indebito e da lavori di manutenzione non eseguiti da persone che non siano professionisti autorizzati, è responsabile il proprietario.

## Prima del primo lavaggio

### **Attenzione**

La lavatrice va collocata e collegata adeguatamente.

Prima dell'uscita della fabbrica la lavatrice è controllata. Per eliminare il resto dell'acqua della prova finale vi consigliamo di fare il primo lavaggio senza biancheria come segue:

- non mettere biancheria
- aprire il rubinetto d'acqua
- mettere 1/2 dosatore di detersivo nello scomparto di detersivo principale
- mettere in funzione il programma „facile trattamento“ a 60°C

La lavatrice è pulita e pronta all'uso.

# Scelta del programma

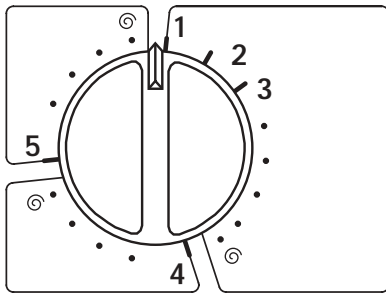
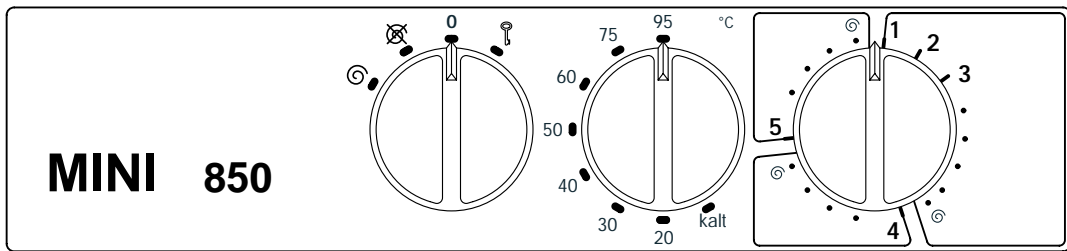

## Selettore di programma

- Il selettore di programma vi permette di scegliere fra i programmi seguenti:

|   |  |                |
|---|--|----------------|
| 1 | biancheria da bollire e colorata <b>con</b> prelavaggio                                | da 40°C - 95°C |
| 2 | biancheria da bollire e colorata <b>senza</b> prelavaggio                              | da 40°C - 95°C |
| 3 | biancheria di facile trattamento   | da °C - 60°C   |
| 4 | biancheria delicata / tende - livello d'acqua alto                                     | da °C - 40°C   |
| 5 | lana  | da °C - 40°C   |

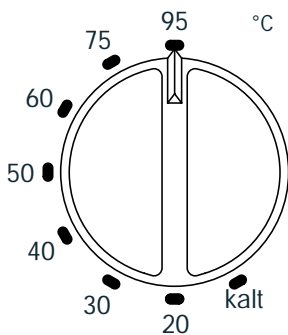

## Selettore di temperatura

- Il selettore di temperatura vi permette di scegliere qualsiasi temperatura indicata fra °C (freddo) e 95°C.
- Favorite osservare i simboli di trattamento dei tessuti da lavare. Le nostre indicazioni sulla regolazione della temperatura sono norme senza impiego.
- Verificare che la temperatura scelta sia adatta al programma selezionato.
- Una limitazione di temperatura automatica nel programma di lana (5) a 40°C e nel programma per biancheria delicata (4) a 60°C da una sicurezza supplementare indipendente della temperatura scelta.
- Per la biancheria poco sporca l'effetto intenso delle temperature elevate non è generalmente necessario di modo che potete risparmiare energia scegliendo una temperatura inferiore.

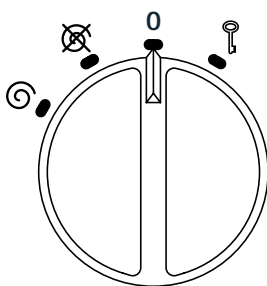

## Interruttore principale

- Con l'interruttore principale potete scegliere se il programma si termina **con** o **senza** centrifugazione.
- " G " (**avvio con** centrifugazione) - la centrifugazione finale ha una velocità di 1000 giri/min
- " G / " (**avvio senza** centrifugazione)



### Attenzione:

Dopo ogni lavaggio mettere l'interruttore principale alla posizione " 0 ".

- L'interruttore principale serve in più come aprisportello. Per aprire lo sportello girare l'interruttore sulla posizione " K ". Tramite la funzione d'impulso con rimando automatico l'interruttore principale va rimandato alla posizione " 0 " dopo averlo lasciato andare. Per ragioni di sicurezza lo sportello si apre soltanto ca. 1 minuto dopo il termine del programma.

# Suddivisione della biancheria

## Suddividere la biancheria



- secondo il simbolo di trattamento tessuti
- secondo il grado di sporco
- secondo il colore

La prima volta lavare separatamente i tessuti nuovi, perché potrebbero stringere.

Attenersi alla quantità di carico consigliata per un lavaggio più economico possibile. Evitare, però, un carico eccessivo del tamburo, perché pregiudica il risultato.

## Scelta del programma



### 1 • Programma per biancheria da bollire e colorata con prelavaggio • intenso • 40 - 95°C

- girare il selettore di programma sulla posizione 1
- scegliere la temperatura secondo il simbolo di trattamento tessuti
- girare l'interruttore principale su "  " (**avvio** con centrifugazione) o "  " (**avvio** senza centrifugazione)



#### **Avviso:**

Biancheria normalmente sporca dovrebbe essere lavata sempre senza prelavaggio, risparmiando così acqua, detersivo e energia, ottenendo lo stesso risultato.



### 2 • Programma per biancheria da bollire e colorata con prelavaggio • normale • 40 - 95°C

- girare il selettore di programma sulla posizione 2
- scegliere la temperatura secondo il simbolo di trattamento tessuti
- girare l'interruttore principale su "  " (**avvio** con centrifugazione) o "  " (**avvio** senza centrifugazione)

### 3 • Programma di facile trattamento • fino a 60°C

- girare il selettore di programma sulla posizione 3
- scegliere la temperatura secondo il simbolo di trattamento tessuti
- girare l'interruttore principale su "  " (**avvio** con centrifugazione) o "  " (**avvio** senza centrifugazione)

### 4 • Programma per la biancheria delicata / tende - livello d'acqua alto • fino a 40°C

- girare il selettore di programma sulla posizione 4
- scegliere la temperatura secondo il simbolo di trattamento tessuti (limitazione di temperatura automatica a 60°C)
- girare l'interruttore principale su "  " (**avvio** con centrifugazione) - in questo progr. la centrifugazione finale ha una velocità di 500 giri/min o "  " (**avvio** senza centrifugazione)

### 5 • Programma per la lana • fino a 40°C

- girare il selettore di programma sulla posizione 5
- scegliere la temperatura secondo il simbolo di trattamento tessuti (limitazione di temperatura automatica a 40°C)
- girare l'interruttore principale su "  " (**avvio** con centrifugazione) - in questo progr. la centrifugazione finale ha una velocità di 500 giri/min

1

2

3

4

5

# Dosaggio e aggiunta di detersivi

## Il dosaggio del detersivo dipende

- dalla grandezza e dal tipo della macchina
- dalla durezza dell'acqua
- dal tipo e dal grado di sporco dei tessuti
- dalla quantità di bucato nel cestello
- dal tipo e dalla marca del detersivo

## Prima di aggiungere il detersivo, accertarsi quindi, se

- sia stata sfruttata al massimo la capacità di carico del cestello, ciò aiuta a risparmiare acqua ed energia.
- i tessuti presentano delle macchie forti, untuose oppure se lo sporco si stacchi difficilmente
- la durezza dell'acqua corrisponde a quella indicata sul dosaggio del detersivo (Informazioni circa la durezza dell'acqua vanno richieste presso l'azienda idrica o presso l'ufficio comunale)
- il detersivo usato sia adatto al programma e alla temperatura scelti, nonché al tipo di tessuto da lavare.

## Attiva tutela dell'ambiente con KENWOOD

Con la Vostra lavatrice potete risparmiare il 50 % del detersivo per il fatto che

- la Vostra lavatrice è provvista di una valvola di sicurezza Eco che evita una penetrazione di detersivo nella canalizzazione
- le indicazioni di dosaggio sulle confezioni dei detersivi valgono per 5 kg  
—> il carico massimo della Vostra lavatrice è di 3 kg di biancheria asciutta

### Scomparto I

detersivo per prelavaggio  
candeggina  
polvere smacchiatrice

### Scomparto II

detersivo per lavaggio principale  
detersivo di base

### Scomparto III

in caso di bisogno: ammorbidente

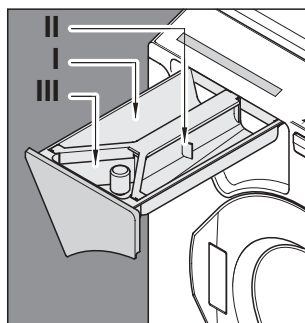





















## Indicazione

- Con un grado di durezza d'acqua II (10 - 16°dH) e oltre è consigliabile l'uso di un decalcificante. Usando un decalcificante basta il dosaggio per il grado di durezza d'acqua I (acqua morbida 0 - 10°dH).
- Se la biancheria viene asciugata nell'asciugatrice non è necessario d'utilizzare un ammorbidente.

## Esempi di programma

Queste indicazioni sono delle direttive per le quantità di carico indicate. Con quantità di carico inferiori ridurre il dosaggio.

|   | programma | temperatura | L'interruttore principale   | aggiunta del detersivo   | carico massimo kg | valori di consumo |             |         |
|---|-----------|-------------|---|--|-------------------|-------------------|-------------|---------|
|   |           |             |   |  |                   | tempo min         | energia kWh | acqua l |
|  <b>biancheria da bollire</b><br>molto sporca<br>con prelavaggio | 1         | 95°C        |     | <b>detersivo in polvere</b><br>-50% indicazioni produttore*<br>2/3 scomparto I<br>1/3 scomparto II                                     | 3                 | 125               | 1,3         | 53      |
|  <b>biancheria colorata</b><br>molto sporca<br>con prelavaggio   | 1         | 60°C        |     |  | 3                 | 110               | 0,8         | 53      |
|  <b>biancheria da bollire</b><br>normalmente sporca              | 2         | 95°C        |     | <b>detersivo in polvere</b><br>-50% indicazioni produttore*<br>scomparto II  | 3                 | 116               | 1.15        | 44      |
|  <b>biancheria colorata</b><br>normalmente sporca                | 2         | 60°C        |     | <b>detersivo liquido</b><br>-50% indicazioni produttore*<br>direttamente sulla biancheria  | 3                 | 98                | 0.68        | 44      |
|  <b>biancheria lava/indossa</b><br>normalmente sporca            | 3         | 40°C        |     | <b>detersivo per tessuti delicati</b><br>-50% indicazioni produttore*<br>in vaschetta II   | 1,5               | 73                | 0.25        | 38      |
|  <b>biancheria delicata /<br/>tende</b>                          | 4         | 40°C        |     | <b>detersivo liquido</b><br>-50% indicazioni produttore*<br>direttamente sulla biancheria  | 1,5               | 48                | 0.19        | 24      |
|  <b>lana</b>  | 5         | 30°C        |   | <b>detersivo per lana</b><br>-50% indicazioni produttore*<br>scomparto II<br><b>detersivo liquido</b><br>direttamente sulla biancheria | 1                 | 30                | 0.26        | 57      |

\* = con indicazioni di dosaggio per 4 - 5 kg di biancheria asciutta

# Pulizia e manutenzione



**Attenzione:** In ogni caso di pulizia, di riparazioni e per togliere disturbi, si deve prima staccare la spina e chiudere il rubinetto.



immagine 1



immagine 2

## Indicazioni di manutenzione

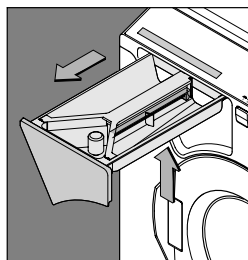
Ogni tanto estrarre la vaschetta e togliere i residui di detersivo.

- premere la molla ed estrarre la vaschetta (immagine 1)
- pulire con acqua calda
- togliere il coperchietto del sifone e pulire con acqua calda
- qualora nel canale d'immissione dell'ammorbidente si fossero depositati dei residui di detersivo, essi vanno asportati mediante un attrezzo adeguato (per. es. spazzola per bottiglie). Quindi riporre il coperchietto sul bocchettone (immagine 2).
- a vaschetta smontata, controllare se si trovano residui di detersivo nell'alloggiamento della vaschetta. Pulirlo se necessario e rimettere la vaschetta
- pulire con un panno morbido il rivestimento, il pannello di comando e lo sportello

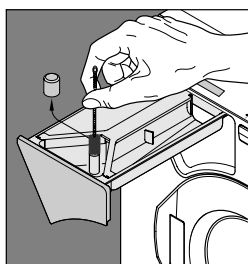
## Impiego di mezzi decalcificanti

Con il dosaggio giusto del detersivo l'impiego di mezzi decalcificanti è necessario solo di rado. Casomai impiegare solo decalcificanti di marca con anticorrosivi, idonei all'impiego in lavatrice.

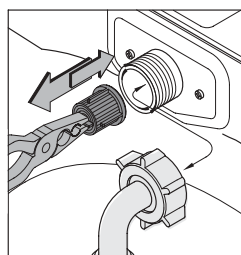

## Pulizia del filtro d'alimentazione

- chiudere l'acqua e svitare il tubo d'afflusso dalla macchina
- estrarre e pulire il filtro
- rimontare il filtro
- avvitare il tubo d'afflusso e accertarsi che sia ermetico



**Attenzione:** In ogni caso di pulizia, di riparazioni e per togliere disturbi, si deve prima staccare la spina e chiudere il rubinetto.

### Apertura d'emergenza

- spegnere con l'interruttore principale
- in caso che nella macchina si trovi ancora acqua, farla defluire (scarico d'emergenza).  
--> **ATTENZIONE:** l'acqua può ancora essere bollente!
- il tamburo deve essere fermo
- sotto la copertura di sopra a destra si trova un foro (vedi immagine).  
Spingere verso l'alto con una penna a sfera
- lo sportello si apre

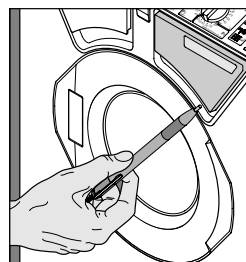

### Scarico d'emergenza

- togliere con una moneta il coperchio della cappa di chiusura
- appena il tubo è estratto in tutta la sua lunghezza, si può far defluire in un recipiente l'acqua accumulata nella macchina.
- defluita l'acqua, riporre nell'alloggiamento il tubo, piegandolo a volontà
- chiudere con il coperchio

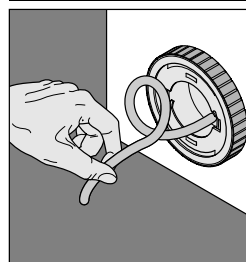
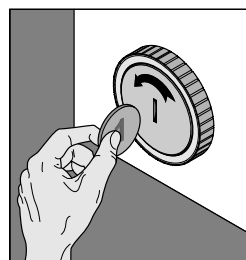

### Attenzione:

La pulizia del filtro dei corpi estranei è soltanto necessaria nel caso di guasto. Controllare ogni tanto il filtro dei corpi estranei. I. i si può formare un deposito di corpi estranei, introdotti nell'apparecchio con la biancheria, e bloccare la pompa di liscivia. Controllare sempre il filtro dei corpi estranei prima di contattare l'assistenza tecnica.

### Pulizia della pompa di liscivia

Aprire la pompa di liscivia (solo con macchina vuota).

- premere la manopola (immagine 1)
- girare a sinistra di 45° (immagine 2),  
premere di nuovo e girare a sinistra di altri 45°
- togliere e pulire l'inserito (immagine 3)
- per richiudere girare l'inserito della pompa di liscivia 2x a destra  
(girare - premere - girare).

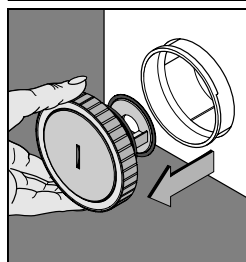
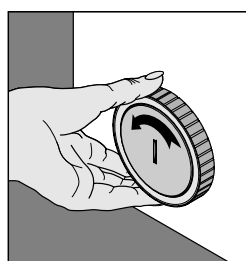
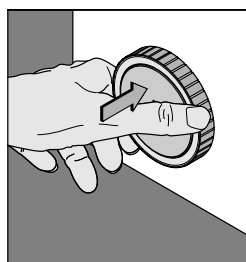

# Eliminazione di guasti







| Guasti  | Possibili cause   | Eliminazione  |
|---|---|---|
| il tamburo rimane fermo, arresto del funzionamento      | <ul style="list-style-type: none"> <li>• approvvigionamento elettrico interrotto</li> <li>• non è stato scelto un programma</li> <li>• l'interruttore principale è in posizione " 0 "</li> <li>• lo sportello non è chiuso</li> </ul> | <ul style="list-style-type: none"> <li>• controllare allacciamento elettrico e valvole</li> <li>• scegliere il programma (pp. 34 - 35)</li> <li>• girare l'interruttore principale su " ⓐ " o " ⓧ "</li> <li>• chiudere nuovamente lo sportello</li> </ul>  |
| La macchina si sposta, non è stata messa in modo solido | <ul style="list-style-type: none"> <li>• non è collocata in modo solido sul pavimento</li> </ul>  | <ul style="list-style-type: none"> <li>• aggiustare bene la macchina - vedi indicazioni pagina 33</li> </ul>  |
| non centrifuga  | <ul style="list-style-type: none"> <li>• interruttore principale su " ⓧ "</li> <li>• la biancheria non si distribuisce</li> </ul>   | <ul style="list-style-type: none"> <li>• scegliere interruttore principale su " ⓐ "</li> <li>• nei casi in cui il bucato presenta una sfavorevole distribuzione il rilevatore automatico ferma la centrifuga e riprenderà per breve tempo il programma di lavaggio; se il bucato dopo più tentativi non si distribuisce bene, il programma viene terminato senza centrifuga.<br/>—&gt; estrarre il bucato, smuoverlo, rimetterlo di nuovo nella macchina ed avviare la centrifugazione " ⓐ "</li> </ul> |
| il detersivo viene male (o non viene) introdotto        | <ul style="list-style-type: none"> <li>• grumi di detersivo nella vaschetta</li> <li>• sbagliata scelta di programma</li> </ul>   | <ul style="list-style-type: none"> <li>• pulire la vaschetta del detersivo (p. 38)</li> <li>• vedi scelta del programma (pp. 34 - 35)</li> </ul>  |
| l'ammorbidente defluisce immediatamente                 | <ul style="list-style-type: none"> <li>• aggiunta di troppo ammorbidente</li> </ul>   | <ul style="list-style-type: none"> <li>• riempire solo fino alla marcatura <b>massima</b></li> </ul>  |
| lo scomparto dell'ammorbidente è pieno d'acqua          | <ul style="list-style-type: none"> <li>• sifone otturato</li> </ul>   | <ul style="list-style-type: none"> <li>• togliere il coperchio del sifone e pulire il tubo (vedi p. 38)</li> </ul>  |
| tracce d'acqua sul pavimento                            | <ul style="list-style-type: none"> <li>• fuoriuscita di schiuma dalla lavatrice</li> <li>• vaschetta non chiusa</li> <li>• collegamento dei tubi non ermetico</li> <li>• filtro dei corpi estranei messo in modo sbagliato</li> </ul> | <ul style="list-style-type: none"> <li>• diminuire la dose di detersivo</li> <li>• chiudere la vaschetta</li> <li>• controllare gli allacciamenti del tubo d'afflusso al rubinetto e all'apparecchio</li> <li>• vedi pagina 39</li> </ul>   |
| la biancheria non diventa pulita                        | <ul style="list-style-type: none"> <li>• troppo o troppo poco detersivo</li> <li>• programma sbagliato</li> <li>• temperatura sbagliata</li> <li>• macchie tenaci</li> </ul>  | <ul style="list-style-type: none"> <li>• dosaggio giusto (vedi p. 36)</li> <li>• nuova scelta di programma (p. 34)</li> <li>• vedi scelta di programma (p. 34)</li> <li>• vedi eliminazione di macchie (p. 42)</li> </ul>   |
| bucato danneggiato                                      | <ul style="list-style-type: none"> <li>• corpi estranei nel tamburo</li> <li>• introduzione di corpi estranei</li> <li>• tessuti difettosi (p. es. difetti di tessitura)</li> </ul>   | <ul style="list-style-type: none"> <li>• controllare l'interno del tamburo</li> <li>• svuotare le tasche</li> <li>• reclamare presso il produttore</li> </ul>   |
| residui di detersivo nella biancheria                   | <ul style="list-style-type: none"> <li>• interruzione dell'alimentazione idrica</li> <li>• residui di detersivo nel canale d'immissione dell'ammorbidente</li> </ul>  | <ul style="list-style-type: none"> <li>• controllare il rubinetto dell'acqua</li> <li>• pulire la vaschetta (vedi p. 38)</li> </ul>   |

Qualora nessuna delle misure dovesse dar esito positivo, contattare per favore la nostra assistenza tecnica.





# Contrassegni di trattamento dei tessuti



## Lavare

-  **Bollitura:** biancheria di cotone, lino, modal, viscosa, capi bianchi o in tinte resistenti alla bollitura
-  **Biancheria colorata o resistente a temperature alte:**  
biancheria colorata non resistente a bollitura di cotone, cotone/modal, poliestere/cotone, poliestere/modal
-  **Tessuti di facile trattamento o biancheria delicata:**  
di seta, modal, viscosa, biancheria di fibre sintetiche (poliacrilico, poliestere e poliamide)
-  **con sbarra:** significa programma di lavaggio delicato con meccanica ridotta
-  **con sbarra tratteggiata:**  
significa programma di lavaggio delicato con meccanica fortemente ridotta
-  **Bucato a mano:** tali capi si possono lavare solamente a mano fino a 37°C
-  **Non lavare:** I capi recanti questo segno non possono essere lavati. Eventualmente vanno consegnati alla pulitura a secco.



## Candeggiare

-  Questo simbolo indica la possibilità di un candeggio chimico (cloro).
-  Non clorare e non trattare con degli smacchiatori contenenti del cloro. Affidare allo specialista.

## Asciugare

-  E' possibile asciugare normalmente senza restrizioni nell'asciugabiancheria domestica.
-  Asciugare con cura a bassa temperatura.
-  Non asciugare nell'asciugabiancheria domestica.

## Pulitura a secco

-  **A**
-  **P** Non lavare, ma consegnare alla pulitura a secco.
-  **F**

## Capi di lana che si possono lavare in lavatrice e filati



Il programma lana di questa lavatrice (P5) è conforme agli standard del marchio Woolmark e assicura un lavaggio profondo di tutti i prodotti con certificato Woolmark, a condizione che si rispettino le istruzioni di lavaggio indicate sull'etichetta e quelle del produttore di questa lavatrice. M0611

In breve: verificato e consigliato da The Woolmark Company



## Targhetta

La targhetta si trova sulla parete posteriore della lavatrice.

|   |         |   |                        |
|---|---------|---|------------------------|
|   |         | Numero di serie   |                        |
| <b>KENWOOD</b>  |         | Seriennummer  |                        |
|   |         | <b>0</b>  |                        |
| <b>Type</b>   |         | <b>WA 355/10</b>  |                        |
| 230V  | ~ 50 Hz |  | 2000 W                 |
| Pmax  | 2200 W  |  | 1000 min <sup>-1</sup> |
|  | 10 A    |   |                        |

## Consigli degni di nota

- Le lavastoviglie non vanno utilizzate come luogo di deposito per biancheria sporca. La biancheria umida e sporca favorisce la formazione di muffa e macchie.
- Soprattutto a causa dei detersivi in polvere molto concentrati, possono presentarsi problemi d'alimentazione dell'acqua (p.es. residui di detersivo nel contenitore). In questo caso si deve adoperare il dosatore (se disponibile) che si trova nella confezione del detersivo.
- I detersivi d'oggi (liquidi o in polvere) possono causare della schiuma anche nell'ultimo risciacquo o durante la centrifugazione finale. Il risultato di risciacquo non viene perciò influenzato.
- Alla fine di un programma di lavaggio possono essere visibili residui bianchi di detersivo, specialmente sui tessuti scuri. La ragione per questo non è il risciacquo insufficiente, ma per lo più, si tratta di ammorbidente insolubile che si trova nel detersivo moderno senza fosfato.
- Rimedio possibile: scuotere oppure spazzolare. Rivedere la scelta del detersivo o adoperare un detersivo liquido.
- Prima di introdurre la biancheria in lavatrice controllare se si possono staccare dei pezzetti di metallo della biancheria come per es. bottoni di metallo, arcucci di metallo per reggiseno etc. Questi pezzi possono cadere nella tinozza e provocare rumori. **Riparazioni di questo genere non sono gratis, neanche durante il periodo di garanzia.**

## Eliminazione di macchie

|                                    |  |
|------------------------------------|--|
| <b>Importante:</b>                 | Prima di eliminare una macchia con solventi o simili, accertarsi a un pezzo „invisibile“ - p. es. l'orlo - che il tessuto e il colore non possano essere danneggiati.  |
| <b>Birra, vino:</b>                | sciacquare con acqua tiepida, poi lavare.  |
| <b>Sangue:</b>                     | ammollare in acqua fredda, strofinare le macchie con sapone gallotannico o duro, poi lavare.   |
| <b>Macchie da bruciato:</b>        | cospargere d'aceto, farlo agire per alcune ore, sciacquare abbondantemente con acqua fredda.   |
| <b>Burro:</b>                      | sciacquare con saponata tiepida, in caso di tessuti delicati togliere la macchia con soluzione ammoniacale, sapone gallotannico o duro.  |
| <b>Tuorlo:</b>                     | ammollare in saponata tiepida, poi lavare.   |
| <b>Chiaro d'uovo:</b>              | sciacquare con acqua fredda, poi lavare.   |
| <b>Grasso:</b>                     | lavare con saponata calda o con sapone gallotannico o duro.  |
| <b>Succo di frutta, frutta:</b>    | spargere di sale e lavare con acqua calda o strofinare con sapone gallotannico o duro e lavare.  |
| <b>Macchie brillanti:</b>          | pulire con spazzola impregnata d'acqua acetica.  |
| <b>Erba:</b>                       | strofinare con sapone gallotannico o duro, poi lavare.   |
| <b>Urina:</b>                      | lavare con saponata o con soluzione ammoniacale diluita oppure strofinare con sapone gallotannico o duro.  |
| <b>Iodio:</b>                      | inumidire, strofinare con la superficie di taglio di una patata cruda dimezzata, sciacquare con acqua fredda, ripetere finché la macchia è sparita, poi lavare.  |
| <b>Caffé / Cacao:</b>              | ammollare in acqua fredda, sciacquare con saponata fredda (per tessuti non delicati con acqua bollente).   |
| <b>Penna a sfera e pennarello:</b> | strofinare con alcol, assorbire il colorante sciolto, lavare eventuali residui con sapone gallotannico o duro.   |
| <b>Rossetto:</b>                   | lavare con sapone gallotannico o duro.   |
| <b>Latte:</b>                      | sciacquare con acqua fredda, poi lavare.   |
| <b>Smalto per unghie:</b>          | sciogliere con acetone (attenzione: non in caso di acetato e di triacetato), poi lavare.   |
| <b>Ruggine:</b>                    | in caso di tessuti chiari impregnare con succo di limone finché la macchia sparisce, poi sciacquare accuratamente, oppure ammollare il tessuto in acqua contenente un po' di glicerina, poi lavare con acqua saponata.                                 |
| <b>Vino rosso:</b>                 | spargere di sale, farlo agire, scuotere, poi lavare oppure lavare con sapone gallotannico o duro.  |
| <b>Fuligine:</b>                   | mai lavare! Prima togliere le particelle non aderenti soffiando, poi spargere di sale, farlo agire, scuotere, poi lavare con sapone gallotannico o duro.   |
| <b>Lubrificanti:</b>               | strofinare con olio alimentare oppure con margarina, lavare in saponata, togliere eventuali tracce di grasso con trementina oppure con sapone gallotannico o duro.   |
| <b>Lucido per scarpe:</b>          | sciogliere con trementina, lavare con saponata.  |
| <b>Sudore:</b>                     | ammollare in acqua acetica, sciacquare accuratamente, poi lavare.  |
| <b>Gelato:</b>                     | lavare con acqua tiepida o con sapone gallotannico o duro.   |
| <b>Spinaci:</b>                    | strofinare con la superficie di taglio di una patata cruda dimezzata, poi lavare.  |
| <b>Muffa:</b>                      | in caso di tessuti chiari di cotone o di lino spalmare con una pasta consistente di gesso, sapone e acqua, farla agire, poi lavare accuratamente, oppure strofinare la macchia con sapone gallotannico o duro, sciacquare e lavare.                    |
| <b>Tè:</b>                         | lavare con saponata o con sapone gallotannico o duro.  |
| <b>Catrame:</b>                    | strofinare con olio alimentare o con margarina, lavare con saponata, togliere eventuali tracce di grasso con soluzione ammoniacale oppure con sapone gallotannico o duro.  |
| <b>Inchiostro:</b>                 | spargere abbondantemente di sale, farlo agire e poi scuotere, trattare con aceto o sapone gallotannico o duro, sciacquare bene e lavare.   |
| <b>Ingiallimenti:</b>              | lavare con detersivo e una manciata di sale (in caso di tessuti sintetici è poco efficace).  |
| <b>Cera:</b>                       | sciogliere la cera piegando ripetutamente il tessuto e grattare delicatamente, poi stirare con carta assorbente o con carta seta finché sono stati assorbiti tutti i residui della cera, strofinare eventuali tracce con spirito, lavare con saponata. |
| <b>Tingere / Scolorire:</b>        | Osservare assolutamente le indicazioni d'impiego della casa produttrice.   |

## **GARANTIEBESTIMMUNGEN**

Die Garantiedauer beträgt ab Kaufdatum

- a) 24 Monate bei normalem Hausgebrauch innerhalb der Familie;
- b) 6 Monate bei gewerblichem oder diesem gleichzusetzendem Gebrauch (z.B. in Hotels, Pensionen oder bei Gemeinschaftsbenützung usw.).

Zur Inanspruchnahme von Garantieleistungen muss das defekte Gerät der örtlichen Kundendienststelle zusammen mit einem Verkaufsbeleg (Rechnungskopie oder Kassenbon) und in Original-Verpackung (oder anderer versandsicherer Verpackung) zugestellt werden. Die Garantie beinhaltet die Kosten für Material und Arbeit.

Die Garantie wird ausgeschlossen oder vorzeitig abgebrochen, wenn die Schäden auf folgende Ursachen zurückzuführen sind: Nutzung des Gerätes im gewerblichen Bereich, äussere Einflüsse, nicht fachgerechte Installation, Nichtbeachtung der Bedienungsanleitung oder Betriebsvorschriften, höhere Gewalt, unsachgemässer Gebrauch, Eingriffe von nicht autorisierten Stellen, sowie normaler Verschleiss. Ausgeschlossen sind ebenfalls Schäden, die auf Herunterfallen, Wasser oder den Betrieb mit falscher elektrischer Spannung zurückzuführen sind.

## **CONDITIONS DE GARANTIE**

La garantie est valable à partir de la date de la vente pendant

- a) 24 mois en cas d'usage domestique normal au sein de la famille;
- b) 6 mois en cas d'usage professionnel ou équivalent (par exemple en hôtels, pensions ou en cas d'utilisation en commun, etc.).

Afin d'obtenir les prestations de garantie, l'appareil défectueux doit être remis au service après-vente officiel, accompagné de la pièce justificative d'achat (copie de la facture ou quittance de caisse). La garantie englobe les frais de matériel et de travail.

La garantie est supprimée ou le délai de garantie expire prématurément si les dommages sont imputables aux causes suivantes: utilisation industrielle de l'appareil, influences extérieures, installation inadéquate, inobservation du mode d'emploi ou des instructions de service, force majeure, utilisation inadaptée, interventions de tiers non autorisés ainsi qu'usure normale. Sont également exclus de la garantie les dégâts dus à des chutes ou dégâts d'eau et le non-respect de la tension nominale.

## **CONDIZIONI DI GARANZIA**

La garanzia è valida a partire dalla data d'acquisto per

- a) 24 mesi per uso privato in seno alla famiglia;
- b) 6 mesi per uso professionale o simile (per es. in alberghi, pensioni o per uso collettivo ecc.).

Per far valere le prestazioni di garanzia, presentare l'apparechio guasto al servizio di assistenza clienti ufficiale, unitamente alla ricevuta d'acquisto (copia della fattura o scontrino di cassa). Sono compresi nella garanzia i costi per il materiale e la manodopera.

La garanzia si estingue anticipatamente o le prestazioni non rientrano nella garanzia, nei casi in cui i guasti sono imputabili alle seguenti cause: uso industriale dell'apparechio, influenze esterne, installazione non professionale, inosservanza delle istruzioni per l'uso o la messa in funzione dell'apparechio, forza maggiore, uso inappropriato, interventi da parte di servizi di assistenza non autorizzati, consueta usura. Non rientrano nelle prestazioni di garanzia nemmeno i guasti dovuti a caduta, danni dell'acqua e collegamento ad errata tensione nominale.

**KENWOOD SCHUMPF AG**  
**Lättichstrasse 6, Postfach 351,**  
**CH-6341 Baar**  
Telefon: 041 - 766 87 27  
Telefax: 041 - 766 87 77  
[www.kenwood.ch](http://www.kenwood.ch)

Änderungen vorbehalten.  
07/2006