



UK
Dyson Customer Care
askdyson@dyson.co.uk
0800 298 0298
Dyson Ltd, Tetbury Hill, Malmesbury, Wiltshire,
SN16 0RP

ROI
Dyson Customer Care
askdyson@dyson.co.uk
01 475 7109
Dyson Ireland Limited, Unit G10, Grants Lane,
Greenogue Business Park, Rathcoole,
Dublin 24

AT
Dyson Kundendienst
kundendienst-austria@dyson.com
0800 88 66 73 42
(Zum Ortstarif - aus ganz Österreich)
Dyson Kundendienst, Holzmanngasse 5,
1210 Wien

BE
Service Consommateurs Dyson
Dyson Helpdesk
help@dyson.be
080039208
Dyson BV, Keizersgracht 209,
1016DT Amsterdam, Nederland/Pays-Bas

CH
Service Consommateurs Dyson
Dyson Kundendienst
switzerland@dyson.com
0848 807 907
Dyson SA, Hardturmstrasse 253,
CH-8005 Zürich

CY
Εξυπηρέτηση Πελατών της Dyson
24 53 2220
Theiaco Traders Ltd., Tapeinoseos 6,
Aradhippou Industrial Estate, Larnaka 7100,
Cyprus, PO Box 41070

CZ
Linka pomoci společnosti Dyson
servis@solight.cz
491 512 083
Solight Holding, s.r.o., Svatoplukova 47,
796 01 Prostějov

DE
Dyson Kundendienst
kundendienst@dyson.de
0800 31 31 31 8
Dyson Servicecenter - DVG -,
Birkenmaarstr. 50, 53340 Meckenheim

DK
Witt A/S
NordicsSupport@dyson.com
0045 7025 2323
Gødstrup Søvej 9, 7400 Herning, Denmark

ES
Servicio de atención al cliente Dyson
help@dyson.es
900 803 649.
CPM International Telebusiness SL,
Edificio Ono, Carrer de Lepant 350,
Planta 1a, 08025 Barcelona, Spain

FI
Dyson asiakaspalvelu
dyson@suomensahkatuonti.fi
020 741 1660
Suomen Sähkötuonti Oy, Elimäenkatu 29,
00510 Helsinki

FR
Service Consommateurs Dyson France
service.conso@dyson.com
08 00 94 58 01
CPM International Telebusiness SL,
Edificio Ono, Carrer de Lepant 350,
Planta 1a, 08025 Barcelona, Spain

GR
ΒΑΣΙΛΙΑΣ ΑΕ
dyson@vassilias.gr
800 111 3500
Κελετσέκη 8 (Παραπλευρος Κηφισού)
111 45 Αθήνα

HR
Dyson servis
info@mrservis.hr
01 640 1111
MR servis d.o.o., Dugoselska cesta 5,
10370 Rugvica, Croatia

HU
Kávé & Hűtő Profi Kft.
info@khprofi.hu
+36 1 248 0095
1118 Budapest, Budaörsi út 46.

IT
Assistenza Clienti Dyson
assistenza.clienti@dyson.com
800 976 024
CPM International Telebusiness SL,
Edificio Ono, Carrer de Lepant 350,
Planta 1a, 08025 Barcelona, Spain

LB
Burotek sarl (Member of Antaki Group)
info@antaki.com.lb
01-252 474
Moutran Bldg., Sin El Fil Boulevard,
P.O.Box: 90-720, Beirut

LT
Dyson servisas
remontas@bcsc.lt
8 700 555 95
Baltic Continent, UAB Lukšio g. 23, Vilnius,
Lietuva

MA
IDEAPLUS SARL
info@idea-group.ma
0801 001 424
18 Rue Sidi Bennour, Quartier Ain Borja,
Casablanca, Maroc

NL
Dyson Helpdesk
help@dyson.nl
0800 020 6203
Dyson BV, Keizersgracht 209,
1016DT Amsterdam

NO
Witt A/S
NordicsSupport@dyson.com
0045 7025 2323
Gødstrup Søvej 9, 7400 Herning, Denmark

PL
Dyson Serwis Centralny Klienta
service.dyson@aged.com.pl
022 738 31 03
Aged Sp. z o.o., ul. 3 Maja 8, 05-800
Pruszków, Polska

PT
Serviço de assistência ao cliente Dyson
help@dyson.pt
800 784 354
CPM International Telebusiness SL,
Edificio Ono, Carrer de Lepant 350,
Planta 1a, 08025 Barcelona, Spain

RO
GBR International Srl
info@gbrauto.ro
031 4326140
Bd. Theodor Pallady 287,
Et. 1 (Cladirea Pallady Rental, fostul IOR),
Sector 3, Bucuresti, Romania

RU
Информационная и техническая
поддержка:
info.russia@dyson.com
8-800-100-100-2
Адрес для почтовых отправлений:
123001, Москва, Большая Садовая 10,
ООО "ДАЙСОН".

SE
Witt A/S
NordicsSupport@dyson.com
0045 7025 2323
Gødstrup Søvej 9, 7400 Herning, Denmark

SI
Steelplast d.o.o.
info@steelplast.si
386 4 537 66 00
Otoče 9/A, SI-4244, Podnart, Slovenija

TR
Dyson Danışma Hattı
info@hakman.com.tr
0 212 288 45 46
Hakman Elektronik Ltd. Şti. Barbaros Bulvarı
Manolya apartmanı No: 50/11 34349
Balmumcu, Istanbul

UA
Chysty Svet Lodgistic Ltd
0 800 50 41 80
21 Moscovskiy Av, Kiev - 04655 Ukraine

ZA
Dyson Customer Care
DysonService@tudortech.co.za
087 807 9353
Tudortech, 4th floor Park On Long,
66 Long Street, Cape Town, 8001,
South Africa

www.dyson.com

How to use your robot.
Verwendung Ihres Roboters.
Sådan bruger du robotten.
Cómo utilizar su robot.
Utilisation de votre robot.

Come utilizzare il robot.
Uw robot gebruiken.
Slik bruker du roboten din.
Como utilizar o seu robô.
Använda din robot.

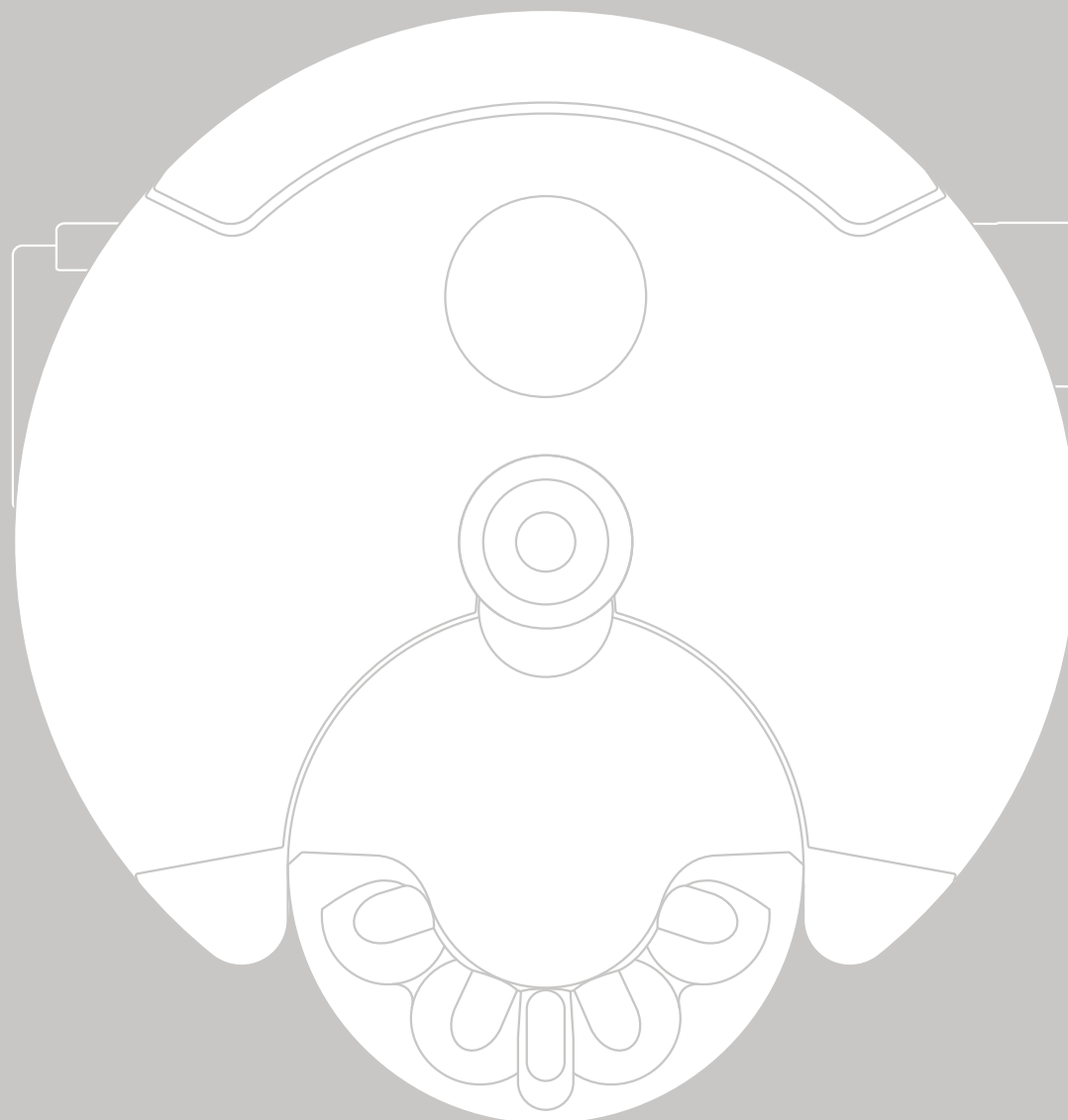

FR/BE/CH

Contenu

Guide de Démarrage

- 66 Consignes de sécurité importantes
- 70 Guide de démarrage rapide
- 72 Installation de l'appli Dyson Link
- 73 Se connecter : Partie 1
- 74 Se connecter : Partie 2 – iOS
- 76 Se connecter : Partie 2 – Android
- 78 Modes de fonctionnement
- 80 Comprendre et optimiser votre robot

Entretien

- 82 Vidage du collecteur transparent
- 83 Entretien de la brosse et des chenilles
- 84 Lavage et séchage des filtres
- 86 Nettoyage des optiques
- 87 Mises à jour logicielles

Informations importantes

- 88 Dépannage
- 90 Informations supplémentaires

Nous sommes là
pour vous aider:



En ligne

Site d'assistance:

www.dyson.fr/aide360

Site dédié aux utilisateurs
du robot:

www.dyson.fr/monrobot

Aide en ligne :

[https://www.youtube.com/
user/AskDysonFrance](https://www.youtube.com/user/AskDysonFrance)

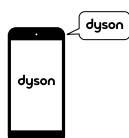

Centre d'assistance

Tél. : 08 00 94 58 01

Chat: www.dyson.fr/aide360



Téléchargez l'appli Dyson Link

L'appli Dyson Link vous permet de contrôler, de surveiller et de mettre à jour automatiquement le robot Dyson 360 Eye™ depuis votre appareil mobile.

Recherchez la dernière version de l'appli Dyson Link sur App Store ou Google Play.

Dans la boîte

Robot

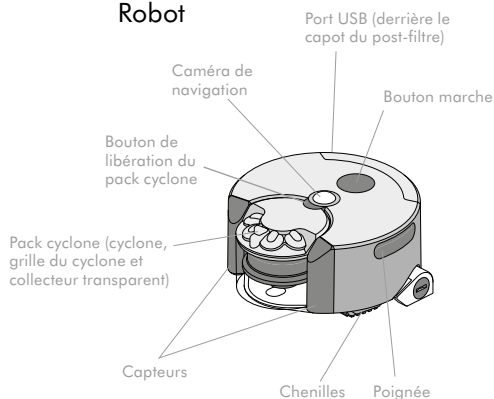

Station

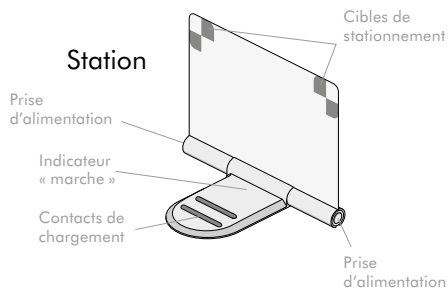

Prise

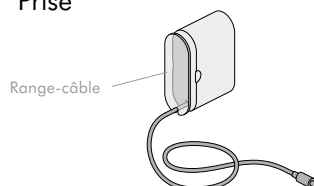



FR/BE/CH

CONSIGNES DE SÉCURITÉ IMPORTANTES

AVANT D'UTILISER CET APPAREIL, LISEZ ATTENTIVEMENT L'ENSEMBLE DES INSTRUCTIONS ET MISES EN GARDE FIGURANT DANS CE MANUEL ET SUR L'APPAREIL.

Lors de l'utilisation d'un appareil électrique, il convient de respecter certaines précautions de base, notamment les suivantes :

AVERTISSEMENT

Ces avertissements s'appliquent à l'appareil, à la station de chargement et au chargeur.

POUR LIMITER LE RISQUE D'INCENDIE, DE DÉCHARGE ÉLECTRIQUE OU DE BLESSURE :

1. Cet appareil Dyson n'est pas conçu pour être utilisé par de jeunes enfants ou des personnes handicapées physiques, sensorielles ou mentales ou qui manquent d'expérience ou de connaissances, à moins d'être supervisés ou de recevoir des instructions sur l'utilisation de l'appareil de la part d'une personne responsable qui s'assurera qu'ils sont capables de le faire sans danger.
2. Cet appareil n'est pas un jouet. Faites preuve de prudence lorsqu'il est utilisé par des enfants ou à proximité d'enfants et d'animaux. Il convient de surveiller les enfants pour s'assurer qu'ils ne jouent pas avec l'appareil. Ne laissez pas les enfants ou les animaux s'asseoir sur l'appareil.
3. Utilisez l'appareil uniquement tel que décrit dans ce mode d'emploi Dyson. Ne procédez à aucun entretien autre que ceux indiqués dans ce manuel, sur l'appli Dyson Link, sur le site Web de Dyson ou conseillés par le Service consommateurs Dyson.
4. Si l'appareil Dyson ne fonctionne pas correctement, a reçu un coup important, est tombé, a été endommagé, laissé dehors ou a pris l'eau, ne pas l'utiliser et contacter le Service Consommateurs de Dyson.
5. En cas de problème avec votre appareil Dyson, reportez-vous aux informations de diagnostic figurant dans ce manuel, sur le site Web de Dyson et sur l'appli Dyson Link. Si un entretien ou une

- réparation est nécessaire, appelez le Service consommateurs Dyson afin de discuter des différentes options disponibles. Ne démontez pas l'appareil car un remontage incorrect risque d'entraîner un choc électrique ou un incendie.
6. Convient **UNIQUEMENT** aux environnements secs. N'utilisez pas cet appareil à l'extérieur, sur des surfaces mouillées ou dans des endroits dans lesquels un contact avec de l'eau ou une immersion est possible.
 7. N'installez pas, ne rechargez pas et n'utilisez pas cet appareil à l'extérieur, dans une salle de bains ou à moins de 3 mètres d'une piscine. Ne l'utilisez pas sur une surface mouillée et ne l'exposez pas à l'humidité, à la pluie ou à la neige.
 8. N'utilisez pas l'appareil dans des endroits où il risque d'aspirer de l'eau.
 9. Ne renversez pas d'eau sur l'appareil.
 10. Ne manipulez aucune partie du chargeur, de la station de chargement ou de l'appareil avec les mains mouillées.
 11. N'utilisez pas si la prise ou le câble est endommagé. Si le câble d'alimentation est endommagé, il doit être remplacé par Dyson, l'un de ses agents de service ou toute autre personne agréée afin d'éviter tout danger.
 12. Vérifiez que le cordon d'alimentation est placé de sorte que personne ne puisse marcher ou trébucher dessus, que l'appareil ne puisse pas rouler dessus et qu'il ne risque pas de subir d'autres types de dommages ou d'accidents.
 13. Ne débranchez pas le chargeur en tirant sur le cordon d'alimentation. Pour le débrancher, saisissez le chargeur et non pas le cordon. L'utilisation d'une rallonge est déconseillée.
 14. Débranchez la station de chargement lorsqu'elle n'est pas utilisée pendant une période prolongée et avant tout entretien ou nettoyage.
 15. N'utilisez pas l'appareil dans des endroits où il risque d'aspirer des liquides inflammables ou combustibles comme de l'essence, ou dans des endroits où un liquide de ce type ou ses vapeurs peuvent être présents.
 16. N'utilisez pas l'appareil dans des endroits où il risque d'aspirer tout objet ou élément qui brûle ou qui fume, comme des cigarettes, des allumettes ou des cendres incandescentes.
 17. N'utilisez pas l'appareil dans des endroits dans lesquels se trouvent des cheminées ouvertes, des bougies allumées et des objets fragiles sur le sol à nettoyer, ou dans lesquels se trouvent des bougies dans des chandeliers ou sur des tables, etc. que l'appareil risque de heurter accidentellement.
 18. Retirez de la zone à nettoyer tous les câbles électriques et autres

- objets qui risquent de s’emmêler dans l’appareil avant utilisation.
19. Assurez-vous d’informer tous les membres du foyer lorsque l’appareil est en cours d’utilisation, en particulier lors de l’utilisation de la fonction de nettoyage programmé disponible sur l’appli Dyson Link.
 20. N’utilisez pas l’appareil dans une pièce dans laquelle se trouve un bébé ou un enfant sans surveillance.
 21. Risque de chute : n’utilisez pas l’appareil dans des endroits avec accès à des escaliers descendants, à un balcon, etc. Ne l’utilisez pas dans des espaces étroits ou en hauteur comme sur des étagères ou des escaliers.
 22. Éloignez les cheveux, les vêtements amples, les doigts et toute autre partie du corps des ouvertures et des pièces mobiles de l’appareil, notamment des chenilles et de la brosse.
 23. Ne placez pas d’objets dans les ouvertures de l’appareil. N’utilisez pas l’appareil en cas d’obstruction d’une ouverture. Assurez-vous que rien ne réduit le flux d’air : poussières, peluches, cheveux ou autres.
 24. Ne touchez pas les points de chargement de l’appareil ou de la station de chargement avec un objet quelconque.
 25. N'utilisez pas l'appareil sans le collecteur transparent et les filtres à leur place.
 26. Ne bloquez pas les capteurs ou le système de vision.
 27. Ne posez rien sur l’appareil.
 28. Portez l’appareil uniquement à l’aide des poignées prévues de chaque côté.
 29. L’appareil et la station de chargement doivent être alimentés à leur tension nominale extra-basse de sécurité. Utilisez uniquement l’adaptateur secteur et la batterie Dyson fournis avec le produit. Les autres types de batteries peuvent exploser et provoquer des blessures et des dommages.
 30. N’utilisez que les accessoires et pièces de rechange recommandés par Dyson.
 31. RISQUE D’INCENDIE – Ne placez pas ce produit sur (ou à proximité) d’une cuisinière ou autre surface chaude. Ne pas l’incinérer même s’il est fortement endommagé.

LIRE ATTENTIVEMENT ET CONSERVER CES CONSIGNES

**CET APPAREIL DYSON EST
EXCLUSIVEMENT DESTINÉ À UN
USAGE DOMESTIQUE**

Guide de démarrage rapide

1

Installation

Ouvrez complètement la station à 90° et placez-la contre le mur. Branchez le câble de chargement d'un côté ou de l'autre de la station. Vérifiez que la station est sous tension, indiqué par le témoin bleu sur la station. Enroulez l'excédent de câble autour de la prise. Vérifiez qu'aucun objet ne se trouve dans un rayon de 50 cm environ autour de la station.

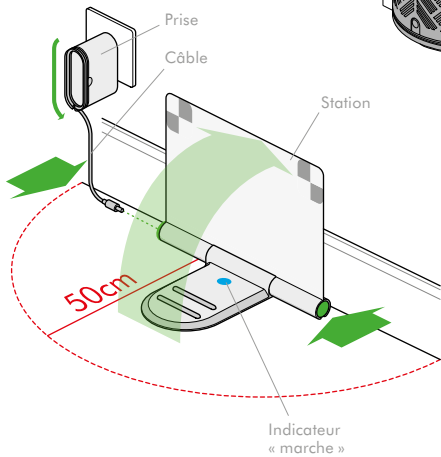

2

Chargement

Placez le robot sur la station de sorte que le collecteur transparent soit face au mur. Le témoin de la batterie, situé sur le bouton marche, clignote, puis reste allumé en continu lorsque la batterie est complètement chargée.

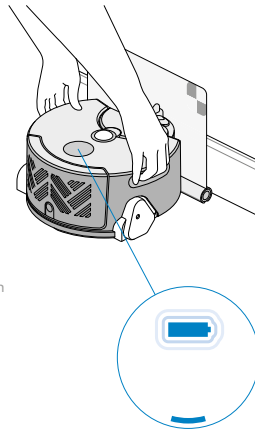

3

Préparation de la pièce

Votre robot utilise une aspiration puissante pour nettoyer, ainsi veiller à :

- Retirer les tapis fins et les objets non fixés risquant d'être aspirés ou de limiter les mouvements du robot.
- Éliminer les obstacles de type lacets ou câbles fins qui risquent de s'emmêler dans la brosse.
- Nettoyer les liquides renversés et retirer les objets tranchants qui risquent d'endommager le robot.

Votre robot utilise des capteurs infrarouges pour détecter les changements de niveau, ainsi assurez-vous :

- Qu'aucun objet de type sac ou chaussure ne se trouve à moins de 10 cm de tout changement de niveau dans la pièce.

Votre robot utilise une caméra pour naviguer, ainsi veiller à :

- Fournir un éclairage suffisant pour permettre la navigation du robot pendant toute la durée du nettoyage.

4

Fonctionnement

Appuyez sur le bouton marche. Le robot commence à nettoyer l'ensemble de l'espace accessible, en se rechargeant sur la station lorsque nécessaire.

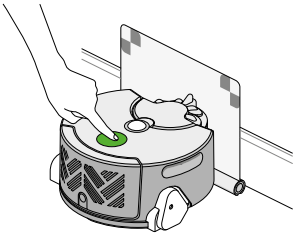

5



Téléchargement de l'appli Dyson Link

Pour planifier les nettoyages, visualiser les cartes des sessions de nettoyage précédentes, diagnostiquer les pannes et mettre automatiquement à jour le logiciel de votre robot, téléchargez gratuitement l'appli Dyson Link sur App Store ou Google Play.

Reportez-vous à la page « Configuration de l'appli Dyson Link » de ce mode d'emploi pour les instructions de configuration.

6

Mise à jour de votre robot

Pour une utilisation optimale de votre robot, mettez à jour le logiciel à la dernière version disponible.

Pour vous inscrire aux mises à jour automatiques, connectez votre robot via l'appli Dyson Link.

Pour installer les mises à jour sans passer par l'appli, téléchargez la dernière version disponible du logiciel sur le site : www.dyson.fr/aide360

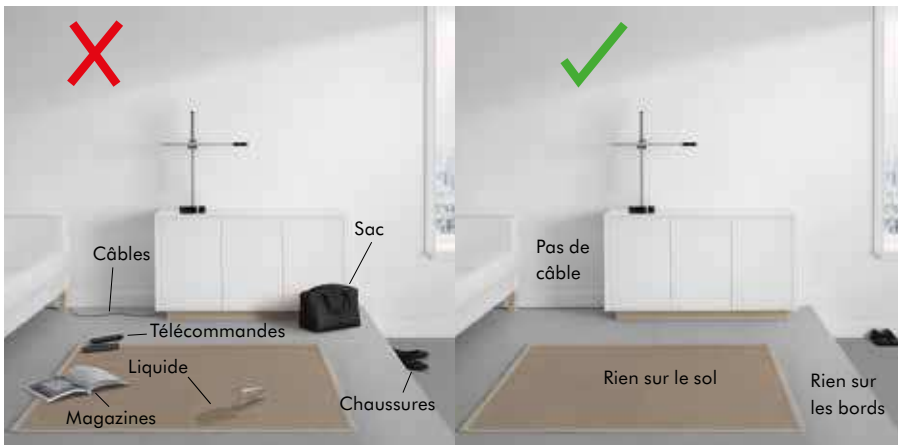

Installation de l'appli Dyson Link

L'appli Dyson Link vous permet de contrôler, de planifier et de surveiller votre robot Dyson 360 Eye™ même lorsque vous n'êtes pas chez vous.

Fonctionnalité



Consultez les données concernant les cinq derniers nettoyages réalisés par votre robot, avec carte de nettoyage des zones couvertes dans votre habitation.

Donnez un nom à votre robot, vérifiez les notifications, configurez les paramètres et vérifiez la version du logiciel de votre robot.

Choisissez les moments où votre robot nettoie en planifiant la date et l'heure des sessions de nettoyage.

Explorez les technologies clés incluses dans le robot Dyson 360 Eye™ et accédez à l'assistance au dépannage.

*Le contenu présenté renvoie à la version 1 de l'appli. Consultez notre site Web pour obtenir de l'aide :

www.dyson.fr/aide360

Se connecter : Partie 1

Avant de commencer

1

Téléchargez l'appli

Recherchez la dernière version de l'appli Dyson Link sur App Store ou Google Play.



2

Vérifiez que vous disposez des informations suivantes :

Mot de passe du réseau wi-fi

Numéro de série du robot

Notez le numéro de série de votre robot, vous en aurez besoin pour identifier le réseau wi-fi de votre robot lors de la connexion. Il se trouve à la dernière page de ce mode d'emploi et derrière le collecteur transparent du robot.

Code du robot

Notez le code de votre robot, vous en aurez besoin pour connecter. Il se trouve à la dernière page de ce mode d'emploi et derrière le collecteur transparent du robot.

3

Vérifiez votre réseau Wi-Fi

Vérifiez que votre station est à proximité de votre routeur Wi-Fi et qu'elle est sous tension.

Vérifiez que votre appareil est sur le même réseau que celui sur lequel vous souhaitez connecter votre robot.

Le robot se connecte aux réseaux 2,4 GHz, qui incluent la plupart des routeurs actuels. Vérifiez dans la documentation de votre routeur sa compatibilité.

Protocoles Wi-Fi pris en charge

- IEEE802.11b (déconseillé)
- IEEE802.11g
- IEEE802.11n (uniquement sur les réseaux 2,4 GHz)

Vérifiez que la fonction Wi-Fi de votre appareil est activée et que le signal Wi-Fi est suffisamment fort, en essayant par exemple de consulter votre site internet préféré.

Vous trouverez des informations supplémentaires sur le site www.dyson.fr/aide360

Si vous avez besoin d'aide, veuillez contacter le Service consommateurs Dyson au 08 00 94 58 01

Se connecter : Partie 2 – iOS

Connectez le robot à votre appareil iOS et à votre réseau Wi-Fi.

1

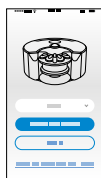

Enregistrez votre compte

Ouvrez l'appli sur votre appareil mobile.
Sélectionnez votre pays.

Si vous avez déjà un compte Dyson, sélectionnez « Se connecter » et saisissez votre nom d'utilisateur et votre mot de passe.

Sinon, sélectionnez « S'inscrire ». Pour créer votre compte, renseignez tous les champs.

2



Confirmez votre réseau Wi-Fi

Le réseau Wi-Fi de la maison est recommandé pour l'appli afin de connecter le robot.

Il s'agit du réseau auquel votre appareil mobile est déjà connecté.

S'il s'agit du réseau Wi-Fi auquel vous souhaitez connecter votre robot, saisissez le mot de passe de ce réseau Wi-Fi.

3

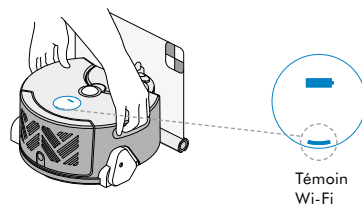

Détectez votre robot

Soulevez le robot et reposez-le sur la station sous tension. Au bout d'un moment, le témoin Wi-Fi s'allume : le robot peut désormais être détecté.

Besoin d'aide ?

Vous n'êtes pas sûr d'avoir un compte ?
Il s'agit du compte que vous avez créé lors de l'achat de votre produit sur le site [dyson.fr](https://www.dyson.fr).

Impossible de télécharger l'appli sur votre appareil mobile ?
L'appli Dyson Link n'est actuellement disponible que sur les téléphones iOS et Android. Elle sera prochainement disponible sur d'autres appareils. Consultez la boutique d'applications du pays dans lequel vous avez acheté votre robot.

Impossible de détecter votre réseau ?

- Vérifiez que vous procédez à la configuration à proximité de votre routeur Wi-Fi.
- Vérifiez que votre routeur est en marche.

- Vérifiez que votre appareil mobile est connecté au Wi-Fi, comme indiqué par l'icône de signal Wi-Fi dans le coin supérieur gauche de l'écran.
- Vérifiez que votre réseau n'est pas caché. Les SSID masqués et les séparateurs de confidentialité ne peuvent être utilisés pour la connexion. Assurez-vous que le SSID n'est pas masqué.

Vous voulez connecter votre robot à un autre réseau ?

Quittez l'appli Dyson Link, accédez aux paramètres de votre appareil mobile et choisissez le réseau Wi-Fi. Connectez-vous à votre réseau préféré et revenez à l'appli Dyson Link.

Vérifiez que vous n'êtes pas connecté à un réseau 5 GHz. Votre robot ne peut se connecter qu'à un réseau 2,4 GHz.

Vous ne voyez pas le témoin Wi-Fi ?

- Le robot est détectable pendant 30 minutes une fois qu'il a été posé sur la station sous tension.
- Vérifiez que la station est sous tension, comme indiqué par le témoin bleu prévu sur la station.
- Soulevez le robot et reposez-le sur la station.
- Vérifiez que votre robot est en cours de chargement, comme indiqué par le témoin de la batterie prévu sur le robot.

4

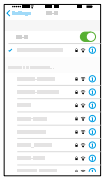

Connectez votre appareil mobile au réseau Wi-Fi de votre robot

Quittez l'appli et sélectionnez le réseau Wi-Fi dans les paramètres de votre appareil mobile : Choisissez le réseau 360 Eye (son nom inclut « 360EYE », ainsi que le numéro de série du robot). Lorsque demandé, saisissez le code du robot. Vous pourrez le trouver à la dernière page du mode d'emploi ou derrière le collecteur transparent du robot. Revenez maintenant à l'appli Dyson Link.

5

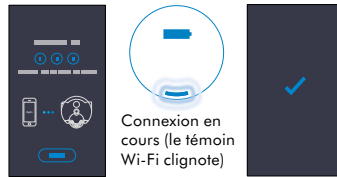

Connectez votre robot à votre réseau Wi-Fi et à Dyson

Le témoin Wi-Fi de votre robot clignote pendant l'établissement de la connexion. Une fois le robot connecté, le témoin s'éteint. Si le robot ne parvient pas à se connecter, le témoin se rallume et reste allumé en continu.

6

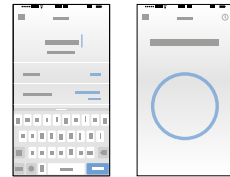

Donnez un nom à votre robot et vous êtes prêt!

Une fois que vous vous êtes enregistré comme propriétaire et que vous avez donné un nom à votre robot, vous pouvez commencer à l'utiliser.

Vous ne trouvez pas votre robot dans la liste des réseaux disponibles ?

- Vérifiez que le témoin Wi-Fi de votre robot est allumé (étape 3 de ce guide).
- Vérifiez que la fonction Wi-Fi de votre appareil mobile est activée et que vous vous trouvez à une courte distance de votre robot.
- Le nom du réseau Wi-Fi de votre robot commence par « 360EYE ».

Impossible de connecter votre appli à votre robot ?

- Vérifiez que vous vous trouvez à une courte distance de votre robot.
- Pour reconnecter votre téléphone à votre robot, répétez l'étape 4 de ce guide.

Impossible de connecter votre robot à votre réseau Wi-Fi ?

- Il se peut que votre réseau Wi-Fi ne réponde pas.
- Si vous avez masqué votre réseau Wi-Fi, rendez-le visible.
- Vérifiez que votre réseau Wi-Fi n'est pas défini sur 5 GHz. Votre réseau Wi-Fi doit être défini sur 2,4 GHz.

Impossible de connecter votre robot au réseau Dyson ?

- Il se peut que le cloud Dyson n'ait pas pu finaliser votre connexion. Veuillez réessayer.

*Le contenu présenté renvoie à la version 1 de l'appli. Consultez notre site Web pour obtenir de l'aide :

www.dyson.fr/aide360

Se connecter :

Partie 2 – Android

Connectez le robot à votre appareil Android et à votre réseau Wi-Fi.

1



Enregistrez votre compte

Ouvrez l'appli sur votre appareil mobile.
Sélectionnez votre pays.

Si vous avez déjà un compte Dyson, sélectionnez « Se connecter » et saisissez votre nom d'utilisateur et votre mot de passe. Sinon, sélectionnez « S'inscrire ».

Pour créer votre compte, renseignez tous les champs.

2

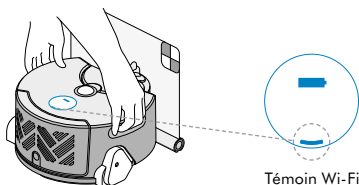

Détectez votre robot

Soulevez le robot et reposez-le sur la station sous tension. Au bout d'un moment, le témoin Wi-Fi s'allume : le robot peut désormais être détecté.

3



Confirmez votre réseau Wi-Fi

Le réseau Wi-Fi de la maison est recommandé pour l'appli afin de connecter le robot.

Il s'agit du réseau auquel votre appareil mobile est déjà connecté.

S'il s'agit du réseau Wi-Fi auquel vous souhaitez connecter votre robot, saisissez le mot de passe de ce réseau Wi-Fi.

Besoin d'aide ?

Vous n'êtes pas sûr d'avoir un compte ?

Il s'agit du compte que vous avez créé lors de l'achat de votre produit sur le site dyson.fr.

Impossible de télécharger l'appli sur votre appareil mobile ?

L'appli Dyson Link n'est actuellement disponible que sur les téléphones iOS et Android. Elle sera prochainement disponible sur d'autres appareils. Consultez la boutique d'applis du pays dans lequel vous avez acheté votre robot.

Vous ne voyez pas le témoin Wi-Fi ?

- Le robot est détectable pendant 30 minutes une fois qu'il a été posé sur la station sous tension.
- Vérifiez que la station est sous tension, comme indiqué par le témoin bleu prévu sur la station.
- Soulevez le robot et reposez-le sur la station.
- Vérifiez que votre robot est en cours de chargement, comme indiqué par le témoin de la batterie prévu sur le robot.

Impossible de détecter votre réseau ?

- Vérifiez que vous procédez à la configuration à proximité de votre routeur Wi-Fi.
- Vérifiez que votre routeur est en marche.
- Vérifiez que votre appareil mobile est connecté au Wi-Fi, comme indiqué par l'icône de signal Wi-Fi dans le coin supérieur gauche de l'écran.
- Vérifiez que votre réseau n'est pas caché. Les SSID masqués et les séparateurs de confidentialité ne peuvent être utilisés pour la connexion. Assurez-vous que le SSID n'est pas masqué.

Vous voulez connecter votre robot à un autre réseau ?

- Vous pouvez sélectionner un autre réseau dans l'appli.

4



Connectez votre appareil mobile au réseau Wi-Fi de votre robot

Lorsque demandé, saisissez le code du robot. Il se trouve à la dernière page du mode d'emploi et derrière le collecteur transparent du robot.

5



Connexion en cours (le témoin Wi-Fi clignote)

Connectez votre robot à votre réseau Wi-Fi et à Dyson

Le témoin Wi-Fi de votre robot clignote pendant l'établissement de la connexion.

Une fois le robot connecté, le témoin s'éteint. Si le robot ne parvient pas à se connecter, le témoin se rallume et reste allumé en continu.

6



Donnez un nom à votre robot et vous êtes prêt!

Une fois que vous vous êtes enregistré comme propriétaire et que vous avez donné un nom à votre robot, vous pouvez commencer à l'utiliser.

Vous ne trouvez pas votre robot ?

- Vérifiez que le témoin Wi-Fi de votre robot est allumé (étape 2 de ce guide).
- Vérifiez que la fonction Wi-Fi de votre appareil mobile est activée et que vous vous trouvez à une courte distance de votre robot.

Impossible de connecter votre appli à votre robot ?

- Vérifiez que vous vous trouvez à une courte distance de votre robot.
- Vérifiez que le témoin Wi-Fi de votre robot est allumé.

Impossible de connecter votre robot à votre réseau Wi-Fi ?

- Il se peut que votre réseau Wi-Fi ne réponde pas.
- Si vous avez masqué votre réseau Wi-Fi, rendez-le visible.
- Vérifiez que votre réseau Wi-Fi n'est pas défini sur 5 GHz.
- Votre réseau Wi-Fi doit être défini sur 2,4 GHz.

Impossible de connecter votre robot au réseau Dyson ?

Il se peut que le cloud Dyson n'ait pas pu finaliser votre connexion. Veuillez réessayer.

*Le contenu présenté renvoie à la version 1 de l'appli. Consultez notre site Web pour obtenir de l'aide :

www.dyson.fr/aide360

Modes de fonctionnement

Mode chargement automatique :

Le robot nettoie tout l'espace accessible, en venant se recharger sur la station lorsque nécessaire.

1

Placez le robot sur la station. Vérifiez que la station est sous tension et que le robot est en cours de chargement.

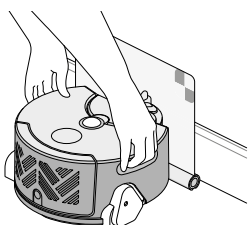

2

Appuyez sur le bouton marche. Le robot commence à nettoyer l'ensemble de l'espace accessible.

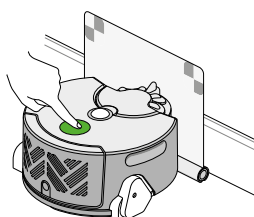

3

Le robot revient à la station pour se recharger lorsque la batterie est faible.

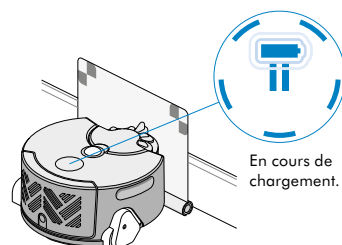

Une fois rechargé, le robot reprend automatiquement la session de nettoyage.

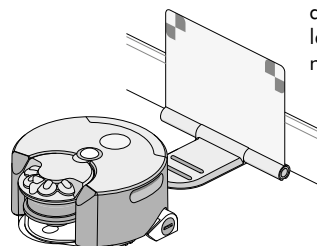

Témoins lumineux

Marche/arrêt/pause

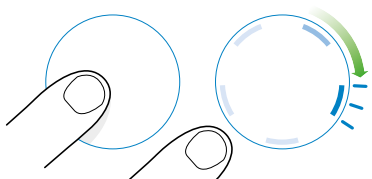

Pour mettre le robot en marche, appuyez sur le bouton marche jusqu'à ce que les témoins bleus s'allument.



Pour éteindre le robot, appuyez sur le bouton jusqu'à ce que les témoins s'éteignent.

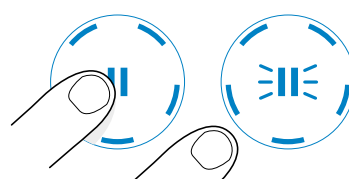

Pour mettre en pause, appuyez sur le bouton. Le témoin de pause clignote. Appuyez à nouveau sur le bouton pour poursuivre le nettoyage.

Mode chargement unique :

Le robot nettoie l'espace accessible qu'il peut atteindre sans se recharger.

1

Placez le robot sur le sol et non pas sur la station.

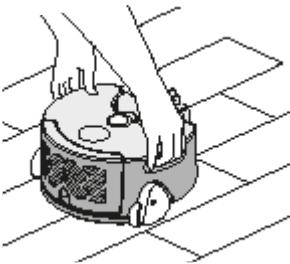

2

Appuyez sur le bouton marche. Le robot commence à nettoyer l'espace accessible qu'il peut atteindre sans se recharger.

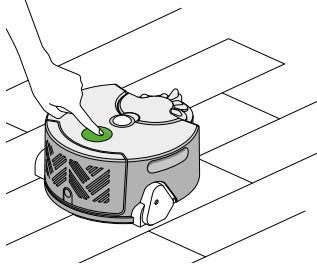

3

Le robot ne se recharge pas lorsque la batterie est faible, mais revient à son point de départ et s'éteint.

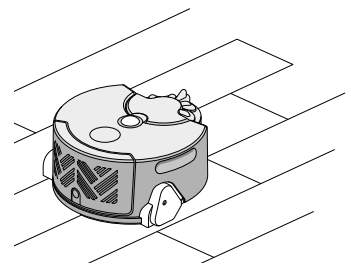

Veille



En cours de chargement.

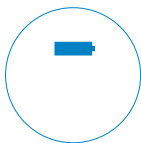

Chargé.

Fonctionnement



En cours d'utilisation.



Retour à la station de chargement.



Chargement en cours d'utilisation.

Comprendre et optimiser votre robot

Aspiration

Votre robot est équipé d'un moteur numérique Dyson et d'une brosse sur toute sa largeur pour offrir un nettoyage puissant.

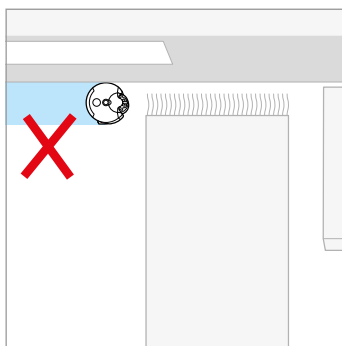

Retirez les objets fins, légers ou non fixés risquant d'être aspirés ou de limiter les mouvements du robot.

En cas d'obstruction, le robot tentera de la débloquer en réduisant l'aspiration pendant une courte période.

Si le robot est bloqué par un obstacle : retirez l'obstacle, remplacez le robot le plus près possible de l'endroit où il se trouvait quand vous l'avez soulevé (dans l'idéal, à un endroit où il est déjà passé) et appuyez sur le bouton pause pour reprendre le nettoyage.

Navigation

Votre robot utilise un système de vision à 360° pour obtenir une image panoramique complète de la pièce.

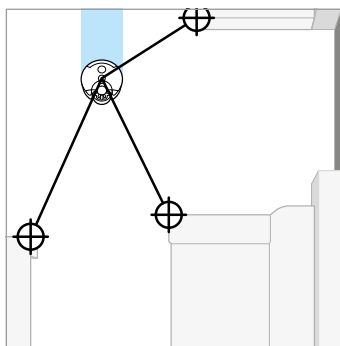

Le robot navigue en identifiant des éléments dans son champ de vision et en les suivant au fil de ses déplacements.

Pour améliorer la capacité de navigation du robot, veillez à assurer un éclairage adéquat et homogène pendant toute la durée du nettoyage.

Si la lumière est insuffisante, le robot compense l'éclairage ambiant par des lampes infrarouges.

Pour maintenir les performances de navigation, nettoyez régulièrement la caméra et les lampes. Reportez-vous à la section « Nettoyage des optiques » de ce manuel.

Pour des raisons de sécurité, les capteurs de changement de niveau sont très sensibles. Il est possible que votre robot confonde les surfaces très sombres avec des changements de niveau et ne les nettoie pas.

Comportement en cours de fonctionnement

Votre robot quadrille votre maison et la nettoie selon un schéma systématique.

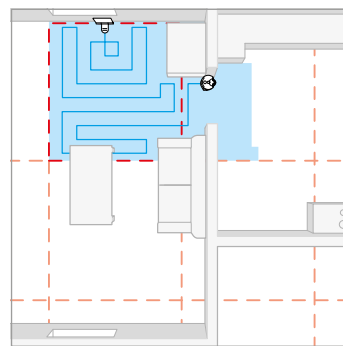

Le quadrillage ne correspond pas toujours avec les bords des pièces. Il se peut que le robot change de pièce avant de revenir nettoyer les zones qu'il a manquées.

Si votre robot a des difficultés à naviguer dans une zone ou que le nettoyage dure longtemps, essayez la prochaine fois de déplacer la station.

Les limites du quadrillage de votre maison seront ainsi réalignées, ce qui peut améliorer les performances.

Pour visualiser le comportement de nettoyage du robot et consulter les cartes des nettoyages terminés, connectez-vous à votre robot via l'appli Dyson Link.

Votre robot utilise des capteurs infrarouges pour identifier les obstacles, les changements de niveau et les limites de l'espace à nettoyer. Il les enregistre alors sur sa carte.

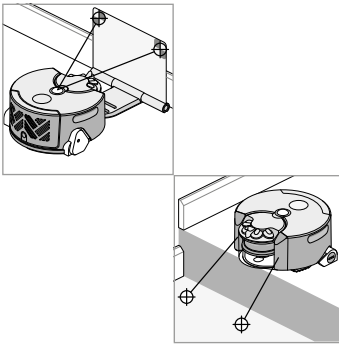

Si vous ne voulez pas que votre robot accède à une zone spécifique, mettez en place une barrière physique, par exemple en fermant une porte.

Retirez tous les objets se trouvant à moins de 10 cm d'un changement de niveau pour ne pas gêner les capteurs de changement de niveau.

Il arrive que le robot détecte des obstacles en les poussant légèrement : veillez à retirer tous les objets fragiles se trouvant sur le sol.

Lorsqu'il démarre de la station, votre robot revient se recharger en cours de nettoyage avant de reprendre automatiquement le nettoyage et de le terminer.

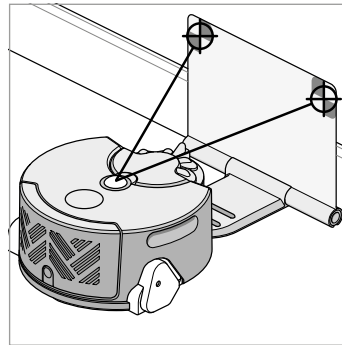

Votre robot identifie l'emplacement de la station à l'aide de la caméra à 360° : veillez à placer la station dans une zone ouverte, dégagée et bien éclairée.

Votre robot crée sa carte à partir de sa position de départ (sur sa station de charge) : placez la station sur une surface ferme et plane, à plat contre un mur.

Si votre robot a des difficultés à revenir à la station, essayez de la déplacer avant le nettoyage suivant.

Votre robot est alimenté par une batterie lithium-ion.

Durée du chargement : 2 h 45 min
Autonomie : 45 min

La durée de chargement et l'autonomie de votre robot sont approximatives.

Elles dépendent de nombreux facteurs, notamment la charge restante de la batterie, la température de fonctionnement et l'âge de la batterie.

L'autonomie est également influencée par la configuration de votre maison et le type de surface à nettoyer.

Pour optimiser le temps passé par votre robot à nettoyer, la durée de chargement est réduite lorsque le robot vient se recharger à la station en cours de nettoyage.

Vous ne devez pas attendre que la batterie du robot soit pleine pour lancer un nettoyage, mais si vous demandez un nettoyage alors que la batterie est trop faible, le témoin « Retour à la station » s'allume.

Vidage du collecteur transparent

Pour vider le collecteur pendant le nettoyage, appuyez sur le bouton marche pour mettre le robot en pause. Une fois que vous avez terminé, remplacez le robot à l'endroit où il se trouvait et appuyez à nouveau sur le bouton marche pour reprendre le nettoyage.

1

Lorsque la saleté atteint le niveau MAX, il est temps de vider le collecteur transparent.

Assurez-vous de vider le collecteur transparent avant chaque utilisation.

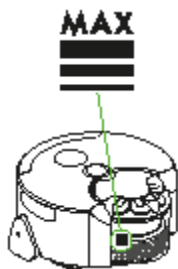

2

Appuyez sur le bouton de libération du pack cyclone.

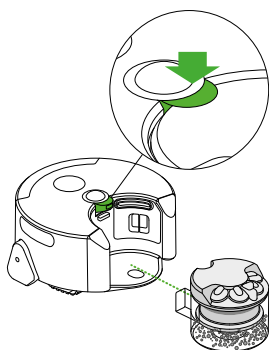

3

Sortez le cyclone du collecteur transparent.

Videz le contenu dans une poubelle. Pour minimiser tout contact avec la poussière / les allergènes lors du vidage, envelopper hermétiquement le collecteur transparent dans un sac en plastique pour ensuite le vider.

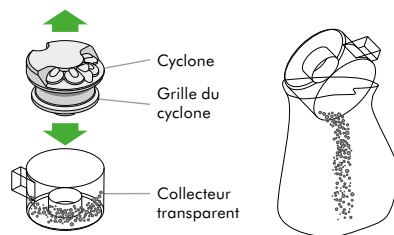

Nettoyage du collecteur transparent

Nettoyer le collecteur transparent uniquement avec de l'eau froide. Nettoyer la grille de séparation du cyclone à l'aide d'une brosse ou d'un chiffon sec pour enlever la saleté et la poussière. S'assurer que le collecteur transparent est complètement sec avant de le réinstaller.

Ne pas plonger le cyclone dans l'eau et ne pas verser de l'eau dedans.

Entretien de la brosse et des chenilles

Pour procéder à l'entretien de la brosse ou des chenilles pendant le fonctionnement, appuyez sur le bouton marche pour mettre le robot en pause. Une fois que vous avez terminé, replacez le robot à l'endroit où il se trouvait et appuyez à nouveau sur le bouton marche pour reprendre le nettoyage.

1

À l'aide d'une pièce, tournez l'attache de la brosse dans le sens antihoraire.

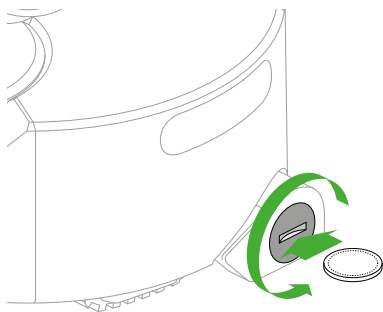

2

Retirez la brosse.
Retirez les débris à la main.
Remplacez la brosse.
Tournez l'attache dans le sens horaire pour verrouiller.

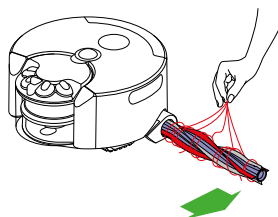

3

Retournez délicatement le robot sur une surface souple. Retirez les débris à la main.

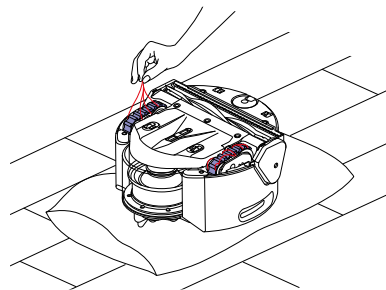

Lavage et séchage des filtres

Filtre après moteur

Lavez le filtre avant moteur au moins tous les mois conformément aux instructions ci-dessous pour garantir le maintien des performances.

1

Appuyez sur le bouton de libération du cyclone et retirez le pack cyclone.

Sortez le filtre après moteur.

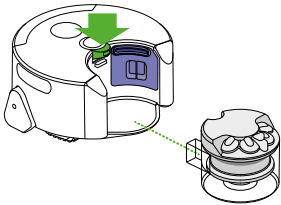

2

Lavez le filtre uniquement à l'eau froide. N'utilisez pas d'eau chaude ou de détergent.

Secouez le filtre pour éliminer les débris et l'excédent d'eau.

Répétez le cycle de lavage/essorage jusqu'à ce que l'eau qui s'écoule du filtre soit propre.



3

Laissez le filtre sécher complètement à l'air libre (24 heures minimum).

Réinstallation : alignez les languettes prévues au bas du filtre sur les fentes du robot, puis appuyez sur le haut du filtre pour le remettre en place. Faites glisser le couvercle du filtre vers le bas.

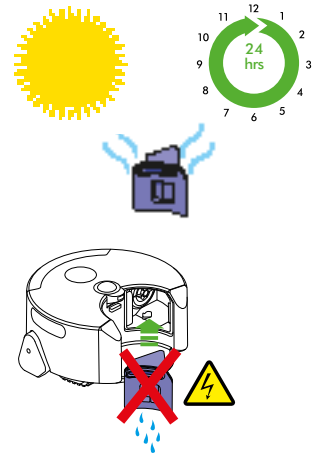

Filtre après moteur

Lavez le filtre après moteur au moins tous les mois conformément aux instructions ci-dessous pour garantir le maintien des performances.

1

Appuyez sur le bouton de libération du cyclone et retirez le pack cyclone. Sortez le filtre après moteur.

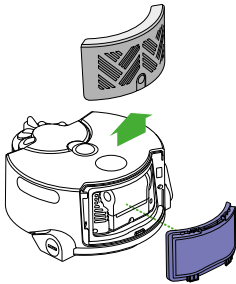

2

Lavez le filtre uniquement à l'eau froide. N'utilisez pas d'eau chaude ou de détergent.

Secouez le filtre pour éliminer les débris et l'excédent d'eau.

Répétez le cycle de lavage/essorage jusqu'à ce que l'eau qui s'écoule du filtre soit propre.



3

Laissez le filtre sécher complètement à l'air libre (24 heures minimum).

Réinstallation : alignez les languettes prévues au bas du filtre sur les fentes du robot, puis appuyez sur le haut du filtre pour le remettre en place. Faites glisser le couvercle du filtre vers le bas.

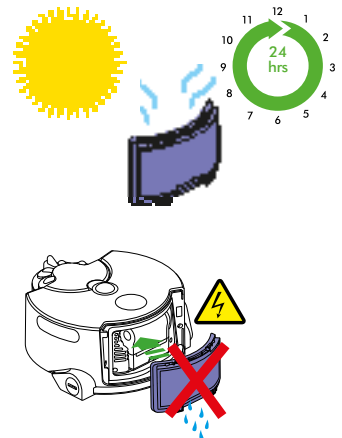

Nettoyage des optiques

Nettoyez fréquemment les optiques pour obtenir des performances de navigation optimales de votre robot.

Vérifiez l'absence de saleté, de traces de doigts ou de taches sur toutes les protections des capteurs et la caméra de navigation. Essuyez-les avec un chiffon doux et sec en microfibre.

N'utilisez pas de liquides ou de sprays nettoyants quels qu'ils soient.

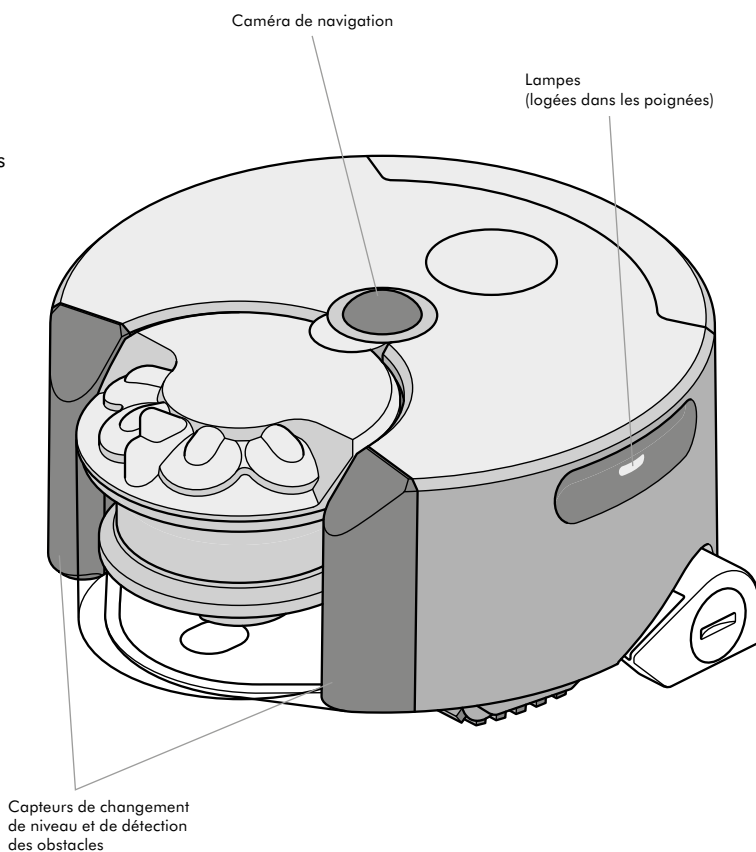

Mises à jour logicielles

Accédez à
www.dyson.fr/aide360

Pour une utilisation optimale de votre robot, mettez à jour le logiciel à la dernière version disponible.



Mise à jour automatique via l'appli Dyson Link

1

Lorsque vous téléchargez l'appli Dyson Link, vous êtes inscrit aux mises à jour automatiques.

2

Quand une mise à jour est disponible pour votre robot, elle est automatiquement téléchargée et installée à la première occasion (c'est-à-dire lorsque le robot est inactif, posé sur la station et connecté au réseau Wi-Fi).

3

La progression de la mise à jour est indiquée par une séquence de témoins roses. Ne tentez pas d'interrompre la mise à jour avant qu'elle ne soit terminée. Le retrait de la batterie pendant une mise à jour peut entraîner des dommages irréparables.

Une fois la mise à jour terminée, les témoins s'éteignent. Vous pouvez alors utiliser le robot.

Mise à jour manuelle via USB

1

Vérifiez sur le site Web de Dyson si une mise à jour logicielle est disponible.

Téléchargez le fichier de mise à jour sur une clé USB sans le renommer. L'espace disponible sur la clé USB doit être d'au moins 256 Mo et elle ne doit comporter aucun autre fichier ou dossier.

Retirez le filtre après moteur du robot et insérez la clé sur le port USB à l'arrière de l'appareil.

2

Appuyez sur le bouton marche et maintenez-le enfoncé jusqu'à ce qu'un cercle de témoins roses clignote pour indiquer que la mise à jour du robot a commencé.

3

La progression de la mise à jour est indiquée par une séquence de témoins roses. Ne tentez pas d'interrompre la mise à jour avant qu'elle ne soit terminée. Le retrait de la batterie pendant une mise à jour peut entraîner des dommages irréparables.

Une fois la mise à jour terminée, les témoins s'éteignent. Vous pouvez alors utiliser le robot.



Dépannage

1

Si votre robot rencontre un problème, alors vous verrez apparaître les voyants décrits dans les différents schémas ci-dessous. Suivez les instructions pour résoudre le problème.

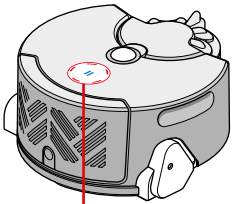

2

Une fois le problème résolu, replacez le robot à l'endroit où il se trouvait, appuyez à nouveau sur le bouton marche et éloignez-vous pour que le nettoyage reprenne.



Conduits d'air

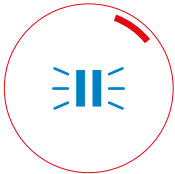

Vérifiez que rien ne vient bloquer le conduit de la brosse empêchant ainsi la circulation de l'air (ex : tapis léger).

Vérifiez que le collecteur transparent est correctement installé.

S'il est plein, videz-le.

Vérifiez que la grille du cyclone n'est pas couverte ou obstruée.

Retirez le pack cyclone et vérifiez que les conduits d'air qui se trouvent derrière ne sont pas obstrués.

Retirez la brosse et vérifiez que les conduits d'air ne sont pas obstrués.

Vérifiez que les deux filtres ne sont pas obstrués.

Lavez les deux filtres.

Vérifiez que les filtres sont en place.

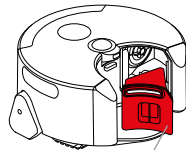
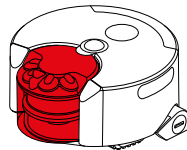

Filtere avant moteur

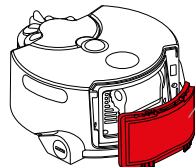

Filtere après moteur

Conduits d'air

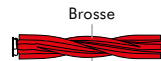
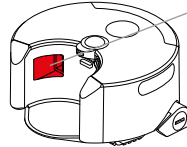

Brosse

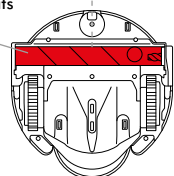

Brosse/chenilles

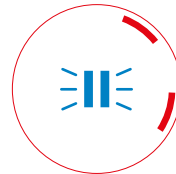

Si le robot est coincé, éloignez-le de l'obstacle et placez-le à proximité pour reprendre le nettoyage.

Vérifiez si des cheveux ou des débris sont emmêlés autour de la brosse et retirez-les.

Vérifiez que la brosse est correctement installée.

Vérifiez si des cheveux ou des débris sont emmêlés autour des chenilles et retirez-les.

Pour obtenir des informations supplémentaires, veuillez vous reporter à la section « Entretien de la brosse et des chenilles ».

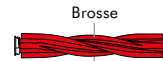

Brosse

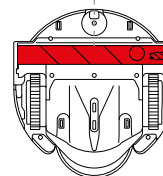

Chenilles

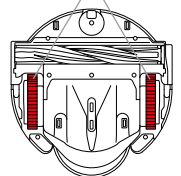

Pour obtenir de l'aide



En ligne :
www.dyson.fr/aide360



Par téléphone :
Contactez notre Service consommateurs
pour une assistance dédiée,
au 08 00 94 58 01.



Dans l'appli Dyson Link :
Vous pouvez vous servir de l'appli
Dyson Link pour identifier les
problèmes, consulter les guides
vidéo et être guidé dans la
procédure de diagnostic étape par
étape pour résoudre les problèmes.

Mises à jour logicielles

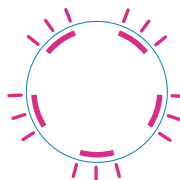

Les témoins roses indiquent qu'une mise à jour du logiciel est en cours.

Contactez le Service Consommateurs de Dyson

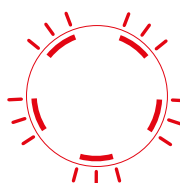

5 témoins rouges clignotants indiquent une panne du robot que vous ne pouvez pas réparer. Veuillez contacter le Service consommateurs Dyson.

Station

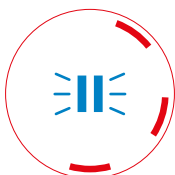

Vérifiez que la station de chargement est alimentée : le voyant « marche » à la base de la station doit être allumé.

Vérifiez que les contacts de chargement du robot et de la station de chargement sont propres et ne sont pas obstrués.

Vérifiez que les cibles de stationnement sont correctement dépliées. Elles doivent être parallèles au mur et tournées vers la pièce.

Vérifiez que la station n'a pas été déplacée depuis le début du nettoyage, ce qui pourrait interrompre la séquence de cartographie.

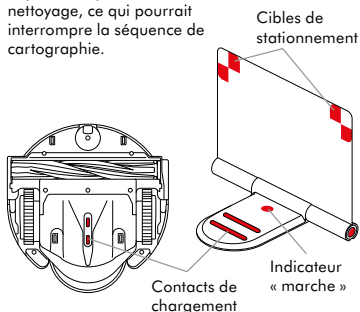

Optiques

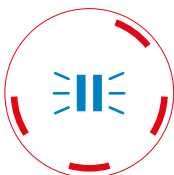

Vérifiez l'absence de saleté, de traces de doigts ou de taches sur toutes les protections des capteurs et la caméra de navigation. Essuyez-les avec un chiffon doux et sec en microfibre.

N'utilisez pas de liquides ou de sprays nettoyants quels qu'ils soient.

Vérifiez que l'éclairage est suffisant pour un fonctionnement du robot dans toutes les zones à nettoyer, y compris celles qui ont déjà été nettoyées.

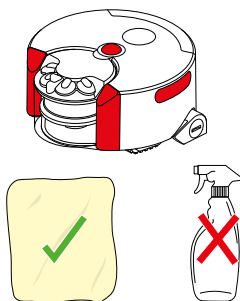

Retour à la station

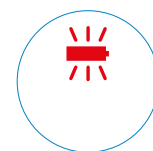

Le témoin rouge clignotant en forme de batterie indique que votre robot ne peut pas terminer le nettoyage. Veuillez le ramener à la station.

Informations supplémentaires

UTILISATION DE VOTRE APPAREIL DYSON

VEUILLEZ LIRE ATTENTIVEMENT LES CONSIGNES DE SÉCURITÉ IMPORTANTES DE CE MANUEL DYSON AVANT DE CONTINUER.

PRÉPARATION AU NETTOYAGE

Pour garantir des performances optimales de votre robot, il est important de préparer la surface à nettoyer, en éliminant les obstacles tels que :

- Les objets qui risquent de s'emmêler dans les parties en mouvement : câbles fins comme des écouteurs ou de chargeur ; lacets de chaussures ; vêtements, rideaux et tissus ; tapis à franges.
- Les surfaces difficiles à aspirer : tapis fins et non fixés de type tapis de bain ou peaux de bête ; tapis très épais.
- Les objets risquant d'endommager le robot ou de causer des obstructions s'ils sont aspirés : magazines et journaux ; liquides ; objets pointus.
- Les objets cachant un changement de niveau : sacs ou chaussures à proximité d'une marche.
- Les objets se trouvant à moins de 10 cm d'une marche.
- Pour éviter tout endommagement de vos biens, retirez tout objet fragile de type vase sur pied, de la surface à nettoyer.
- Assurez-vous de tenir les enfants et les animaux éloignés de la zone de nettoyage.
- Informez les membres de votre foyer lorsque le robot est en cours de fonctionnement.
- Le système de navigation du robot n'est pas conçu pour fonctionner dans le noir total. Assurez-vous que l'éclairage est suffisant dans toutes les zones à nettoyer, y compris celles qui ont déjà été nettoyées. Laissez, par exemple, les lumières allumées en cas de nettoyage de nuit.

ENTRETIEN DE L'APPAREIL DYSON

- Entrez le robot à l'intérieur. Ne l'utilisez pas et ne l'entrez pas à une température inférieure à 3 °C. Assurez-vous que le robot est à température ambiante avant utilisation.
- Nettoyez le robot uniquement avec un chiffon sec. N'utilisez pas de lubrifiants, de produits de nettoyage, de cires ou de désodorisants sur une quelconque partie du robot. Vérifiez l'absence de saleté, de traces de doigts ou de taches sur toutes les protections des capteurs et la caméra de navigation. Essuyez-les avec un chiffon doux et sec en microfibre. N'utilisez pas de liquides ou de sprays nettoyants quels qu'ils soient.

- Contrôlez régulièrement la brosse et les chenilles, et éliminez tous les débris (comme les cheveux ou les poils). Les débris laissés sur la brosse et les chenilles peuvent endommager le sol pendant l'aspiration.
- Placez le robot sur une surface souple avant de le retourner pour vérifier l'absence d'obstructions, etc. Vous éviterez ainsi d'endommager la caméra et les capteurs.

UTILISATION DE L'ASPIRATEUR

- Avant de passer l'aspirateur sur le sol, les tapis et les moquettes, lisez les instructions de nettoyage recommandées par le fabricant.
- Avant d'aspirer les sols très cirés de type bois ou lino, vérifiez d'abord que la brosse ne comporte aucun corps étranger susceptible de laisser des marques.
- Les poussières fines telles que la poussière de plâtre ou la farine doivent être aspirées en très petites quantités.
- N'utilisez pas le robot pour aspirer des objets pointus, de petits jouets, des épingles, des trombones, etc. car ils risquent d'endommager l'appareil.

VIDAGE DU COLLECTEUR TRANSPARENT

- Assurez-vous de vider le collecteur transparent avant chaque utilisation.
- Vider l'appareil dès que la saleté a atteint le niveau MAX - ne pas le remplir à ras bord.

NETTOYAGE DU COLLECTEUR TRANSPARENT

- Nettoyer le collecteur transparent uniquement avec de l'eau froide.
- Nettoyez la grille du cyclone avec un chiffon ou une brosse sèche pour éliminer les peluches et la poussière.
- Assurez-vous que le collecteur transparent est complètement sec avant de le réinstaller.
- N'immergez pas le cyclone tout entier dans l'eau et ne versez pas d'eau dans les cyclones.

LAVAGE DES FILTRES

- Veuillez vous reporter à la section 'Lavage et séchage des filtres'; contrôlez et lavez les filtres régulièrement conformément aux instructions afin de maintenir le niveau de performances.
- Les filtres peuvent nécessiter des lavages plus fréquents en cas d'aspiration de poussières fines.

ASSUREZ-VOUS L'ABSENCE D'OBSTRUCTIONS

- Assurez-vous que le robot ne se trouve pas sur la station de chargement avant de vérifier l'absence d'obstructions. Ne mettez pas l'appareil en marche pour éviter de vous blesser.
- Faire attention aux éventuels objets pointus en vérifiant l'absence d'obstructions.
- Remettre en place toutes les pièces avant d'utiliser l'appareil.
- L'élimination des obstructions n'est pas couverte par la garantie.
- Ce robot est équipé de brosses en fibres de carbone. Le contact avec les brosses peut provoquer des irritations cutanées mineures. Lavez-vous les mains après avoir manipulé les brosses.

MISES À JOUR LOGICIELLES

- Pour garantir des performances optimales de votre robot, veillez à régulièrement mettre à jour son logiciel. Vous pouvez le faire en vous inscrivant aux mises à jour automatiques via l'appli Dyson Link ou en téléchargeant manuellement une mise à jour depuis votre ordinateur. Reportez-vous à la section 'Mises à jour logicielles'.

DÉSACTIVATION DU WI-FI

- Votre robot est automatiquement configuré pour envoyer régulièrement un signal Wi-Fi pouvant être détecté par un réseau local (mode « AP »). Il est possible de désactiver ce mode en suivant les instructions ci-dessous.
- Téléchargez le logiciel « Désactiver le Wi-Fi » sur le site Web de Dyson et enregistrez-le sur une clé USB. Veillez à ce que le logiciel soit le seul élément enregistré sur la clé USB et vérifiez que l'espace disponible sur la clé est d'au moins 256 Mo.
- Retirez le filtre après moteur et le couvercle du filtre, et insérez la clé USB dans le port USB. Replacez le robot sur la station sous tension et vérifiez qu'il est en cours de chargement.
- Appuyez sur le bouton marche jusqu'à ce qu'un cercle de témoins roses clignote, puis relâchez le bouton. Le logiciel désactive automatiquement le mode Wi-Fi.
- Une fois la procédure terminée, le robot s'éteint.
- Retirez la clé USB et replacez le filtre et le couvercle du filtre. Vous pouvez alors utiliser le robot normalement.

ACTIVATION DU WI-FI

- Si vous souhaitez réactiver l'émission du signal Wi-Fi sur le robot, suivez les mêmes étapes que précédemment, mais en téléchargeant le logiciel « Activer le mode Wi-Fi » sur le site Web de Dyson.

RÉINITIALISATION DU ROBOT

- Si vous cédez le robot à quelqu'un d'autre, il est possible que vous souhaitiez le réinitialiser de sorte à effacer les noms de vos réseaux et vos mots de passe.
- Pour réinitialiser le robot, suivez les mêmes étapes qu'à la section « Désactivation du Wi-Fi », mais en téléchargeant le logiciel « Réinitialiser le robot » sur le site Web de Dyson.

CONSIGNES DE SÉCURITÉ RELATIVES À LA BATTERIE

- S'il est nécessaire de remplacer la batterie, contactez le Service Consommateurs de Dyson.
- La batterie est une unité hermétique qui, dans des circonstances normales, ne pose aucun problème de sécurité. Dans l'éventualité peu probable d'une fuite, ne pas toucher le liquide et respecter les précautions suivantes :
- Contact avec la peau – peut causer des irritations. Nettoyer à l'eau et au savon.
- Inhalation – peut causer une irritation des voies respiratoires. Respirer de l'air frais et consulter un médecin.
- Contact avec les yeux – peut causer des irritations. Rincer immédiatement et abondamment les yeux pendant au moins 15 minutes. Consulter un médecin.
- Mise au rebut – utiliser des gants pour manipuler la batterie et la mettre immédiatement au rebut, conformément aux réglementations et arrêtés locaux.

ATTENTION

- La batterie utilisée dans cet appareil peut présenter un risque d'incendie ou de brûlure chimique si elle n'est pas manipulée correctement. Elle ne doit pas être démontée, court-circuitée, chauffée à plus de 60 °C ou incinérée. Remplacez la batterie uniquement par une batterie Dyson : l'utilisation de toute autre batterie peut présenter un risque d'incendie ou d'explosion. Mettez immédiatement la batterie usagée au rebut. Tenez-la hors de la portée des enfants. Ne la démontez pas et ne la jetez pas au feu.

INFORMATIONS DE MISE AU REBUT

- Les produits Dyson sont fabriqués à partir de matériaux recyclables de haute qualité. Recyclez-les si possible.
- La batterie doit être retirée de l'appareil avant d'être mise au rebut.
- Mettre au rebut ou recycler la batterie conformément à la réglementation en vigueur sur le territoire.

SERVICE CONSOMMATEURS DYSON

Si vous avez des questions sur votre aspirateur Dyson, veuillez contacter le Service Consommateurs Dyson en vous munissant du numéro de série de votre appareil, de vos coordonnées, du lieu et de la date d'achat de votre aspirateur ou contactez Dyson en utilisant notre site internet.

Le numéro de série se trouve sur la plaque signalétique située sur l'unité principale de l'appareil, derrière le collecteur transparent. La plupart des questions peuvent être résolues par téléphone par un de nos techniciens du Service Consommateurs Dyson.

Si votre aspirateur nécessite une réparation, veuillez contacter le Service Consommateurs Dyson pour détailler les options possibles. Si votre aspirateur est sous garantie et si la réparation est prise en charge, il sera réparé sans frais.

ENREGISTREZ-VOUS COMME PROPRIÉTAIRE D'UN APPAREIL DYSON

MERCI D'AVOIR CHOISI UN APPAREIL DYSON
Pour nous aider à vous garantir un service rapide et efficace, veuillez vous enregistrer comme propriétaire Dyson. Vous avez deux possibilités d'enregistrement.

- En ligne à l'adresse www.dyson.fr
 - En contactant le Service Consommateurs de Dyson au 08 00 94 58 01.
- Cet enregistrement vous confirme comme possesseur d'un aspirateur Dyson et nous permet de vous contacter si besoin.

GARANTIE DE 2 ANS

CONDITIONS GÉNÉRALES DE VOTRE GARANTIE 2 ANS DYSON

CE QUI EST GARANTI

- La réparation ou le remplacement de votre appareil (à la seule discrétion de Dyson) s'il se révèle défectueux par défaut de matériau, de main d'œuvre ou de fonctionnement dans les 2 ans à partir de la date d'achat ou de livraison. (Si une pièce n'est plus disponible ou plus fabriquée, Dyson la remplacera par une pièce fonctionnelle équivalente).
- Lorsque l'appareil est vendu en dehors de l'UE, cette garantie n'est valable que si l'appareil est utilisé dans le pays dans lequel il a été vendu.
- Lorsque l'appareil est vendu dans l'UE, cette garantie n'est valable que (i) si l'appareil est utilisé dans le pays dans lequel il a été vendu ou, (ii) lorsque l'appareil est utilisé en Autriche, en Belgique, en France, en Allemagne, en Irlande, en Italie, aux Pays-Bas, en Espagne ou au Royaume-Uni, si le modèle est celui indiqué et que l'appareil respecte la tension nominale du pays.

CE QUI N'EST PAS GARANTI

Dyson ne garantit pas la réparation ni le remplacement d'un produit suite à :

- Dégâts accidentels, défauts causés par une mauvaise utilisation, un entretien incorrect, une négligence ou une manipulation non conforme aux instructions du manuel d'utilisation.
- Utilisation de l'aspirateur en dehors des travaux ménagers ordinaires.
- Utilisation de pièces non assemblées ou fixées conformément aux instructions de Dyson.
- Utilisation de pièces et accessoires autres que ceux de Dyson.
- Erreur d'installation (sauf en cas d'installation par Dyson).
- Réparations ou modifications effectuées par des personnes autres que Dyson ou ses agents agréés.
- Obstructions : veuillez vous référer aux informations disponibles dans votre manuel d'utilisation dans la partie vérifier les obstructions.
- Usure normale (exemple : brosse).
- L'utilisation de cet appareil pour aspirer des gravas, des cendres, du plâtre.
- Baisse d'autonomie de la batterie due à son âge ou à son utilisation (appareils sans fil uniquement).
En cas de doute sur la couverture de votre garantie, veuillez contacter le Service Consommateurs Dyson.

RÉSUMÉ DE LA GARANTIE

Pour enregistrer votre garantie, vous devez fournir le numéro de série, la date et le lieu d'achat. Veuillez conserver votre facture d'achat en lieu sûr et vous assurer que vous pourrez disposer de ce document en cas de nécessité. Le numéro de série se trouve sur la plaque signalétique située sur l'unité principale de l'appareil, derrière le collecteur transparent.

Pour qu'une intervention puisse être réalisée sur votre aspirateur, vous devez fournir la preuve d'achat /de livraison (l'original et tout document qui prouve que vous en êtes le propriétaire). Sans cette preuve, toute intervention sera à votre charge. Veuillez conserver votre facture ou votre bon de livraison.

1. Toute réparation sera effectuée par Dyson ou l'un de ses agents agréés.

2. Toutes les pièces ou produits remplacés deviennent la propriété de Dyson.

3.1. Pour une période de 2 ans à compter de la date d'achat de l'appareil, la garantie couvre la réparation gratuite de votre appareil (pièces et main d'œuvre incluses) si celui-ci, ou l'un de ses composants, est constaté comme étant défectueux, ou en cas de défaut de fabrication (si une pièce détachée n'est plus disponible en stock ou n'est plus fabriquée, Dyson ou l'un de ses agents agréés la remplacera par une pièce de rechange équivalente).

3.2. Si nous considérons que l'appareil n'est pas réparable, ou que le coût de réparation est trop important, nous remplacerions, à notre seule discrétion, l'appareil par un autre modèle équivalent ou ayant les mêmes caractéristiques.

3.3. La présente garantie ne couvre pas les dommages ou défauts suivants :

- L'utilisation de pièces et d'accessoires autres que ceux recommandés par Dyson.
- Les négligences lors de l'utilisation et la manipulation de l'appareil, un mauvais usage et/ou un manque d'entretien.
- Les sources externes telles que les dégâts dus au transport et aux intempéries.
- Les réparations ou modifications effectuées par des personnes ou agents non autorisés.
- L'utilisation de l'appareil à des fins autres que les travaux ménagers ordinaires.
- L'usure naturelle de l'appareil, y compris l'usure naturelle des pièces les plus utilisées telles que les filtres, la brosse, l'ensemble tube et flexible, et le câble d'alimentation (ou en cas de diagnostic d'un dommage causé par une source externe ou par une utilisation non appropriée).

4. La présente garantie pourra être mise en œuvre dans le pays d'achat (conditions particulières pour les DOM et TOM).

5. Dyson s'engage à garantir la conformité des biens au contrat ainsi que les éventuels vices cachés, sans que cela ne fasse obstacle à la mise en œuvre de la présente garantie commerciale lorsque celle-ci est plus étendue que la garantie légale.

PROTECTION DE LA VIE PRIVÉE ET DES DONNÉES PERSONNELLES

Vous devez nous fournir des coordonnées de base pour pouvoir enregistrer votre produit Dyson ou vous inscrire sur l'appli Dyson Link.

LORS DE L'ENREGISTREMENT DE VOTRE PRODUIT DYSON

- Vous devez nous fournir des coordonnées de base pour pouvoir enregistrer votre produit et nous permettre de vous offrir la garantie.

LORS DE VOTRE ENREGISTREMENT SUR L'APPLI DYSON LINK

Vous devez nous fournir des coordonnées de base pour pouvoir vous inscrire sur l'appli Dyson Link, afin que nous puissions associer votre produit à votre appli en toute sécurité.

- Lors de votre enregistrement, vous aurez l'opportunité d'indiquer si vous souhaitez ou non recevoir des communications de notre part. Si vous décidez de recevoir des communications de la part de Dyson, nous vous enverrons nos offres spéciales détaillées et des informations sur nos toutes dernières innovations. Nous ne vendrons jamais vos informations à des tiers et utiliserons les informations que vous partagez avec nous uniquement tel que défini dans nos politiques de confidentialité, disponibles sur notre site Web. www.dyson.fr/support/privacypolicy

INFORMATIONS RELATIVES À LA CONFORMITÉ

Par la présente, Dyson déclare que ce produit est conforme aux exigences essentielles et autres dispositions de la directive 2014/53/UE.

Déclaration de conformité CE :

www.dyson.fr/support/compliance.aspx.

Cet appareil Dyson utilise un logiciel Open Source. La liste complète des notifications relatives au logiciel et aux droits d'auteur, ainsi que les conditions de licence complètes sont disponibles sur le site www.dyson.fr/aide360.

Il se peut que ces documents soient modifiés en cas de mise à jour à distance du logiciel de l'appareil. Reportez-vous au site www.dyson.fr/aide360 pour obtenir des informations à jour.