

Tech Line

**BEDIENUNGSANLEITUNG
ISTRUZIONI PER L'USO
MODE D'EMPLOI**

TL-19LC855

**TFT-FARBFERNSEHGERÄT MIT FERNBEDIENUNG
TFT TELEVISORE A COLORI CON TELECOMANDO
TFT TELEVISEUR COULEUR A TELECOMMANDE**

Inhalt

Funktionen.....	3	Lautstärke.....	22
Einleitung.....	4	Equalizer.....	22
Vorbereitung.....	4	Balance.....	22
Netzspannung.....	4	Kopfhörer.....	22
Netzkabel.....	4	Lautstärke.....	22
Feuchtigkeit und Wasser.....	4	Ton-Modus (optional).....	22
Reinigung.....	5	AVL.....	22
Hitze und offenes Feuer.....	5	SPDIF-Ausgang.....	23
Gewitter.....	5	SRS TruSurr XT (optional).....	23
Ersatzteile.....	5	Dolby Virtueller Lautsprecher (optional).....	23
Servicearbeiten.....	5	Basisverbreiterung.....	23
Entsorgung.....	5	Einschlaf-Funktion.....	23
Informationen für Benutzer in Ländern der		Kindersicherung.....	23
Europäischen Union.....	5	Sprache.....	23
Trennen des Geräts vom Netz.....	5	Standard-Format.....	23
Kopfhörer-Lautstärke.....	5	Blauer Hintergrund.....	24
Installation.....	5	Menühintergrund.....	24
LCD-Bildschirm.....	6	Hintergrundbel.....	24
Warnhinweis.....	6	Menü Zeitlimit.....	24
Lizenzhinweise (optional).....	6	Teletext-Sprache.....	24
Sicherheitshinweise zum Betrieb des Gerätes... 6		HDMI-PC-Vollmodus (optional).....	24
Übersicht über die Fernbedienung.....	7	Menü Programmierung.....	24
LCD-TV und Bedientasten.....	8	Programm.....	24
Ansicht der Anschlüsse – Anschlüsse an der Rück-		Band.....	24
seite.....	9	Kanal.....	24
Antennenanschluss.....	12	Farbnorm.....	24
Einlegen der Batterien in die Fernbedienung.....	18	Tonnorm.....	25
Betriebsbereich der Fernbedienung.....	18	Feinabstimmung.....	25
Ein-/Ausschalten des TV-Geräts.....	18	Suchlauf.....	25
Einschalten des TV-Geräts.....	18	Speichern.....	25
TV-Gerät ausschalten.....	18	Menü Programmierung in den AV-Modi.....	25
Grundlegende Bedienung.....	19	Farbnorm.....	25
Bedienung mit den Tasten am TV-Gerät.....	19	Speichern.....	25
Einstellung der Lautstärke.....	19	Programmtabelle.....	25
Programmauswahl.....	19	Name.....	25
Ansicht des Hauptmenüs.....	20	Einfügen.....	25
AV-Modus.....	20	Löschen.....	26
Bedienung mit den Tasten der		APS (Autoprogrammiersystem).....	26
Fernbedienung.....	20	Land.....	26
Einstellung der Lautstärke.....	20	Menü Quelle.....	26
Programmauswahl (Vorheriges oder nächstes		Menü PC Lage.....	27
Programm).....	20	Auto-Position.....	27
Programmwahl (Direktzugriff).....	20	Bildlage Horizontal.....	27
Navigieren im Menüsystem.....	20	Bildlage Vertikal.....	27
Menü Bild.....	21	Phase.....	27
Modus.....	21	Pixelfrequenz.....	27
Helligkeit/Kontrast/Farbe/Schärfe/Farbton... 21		PC-Bildmenü.....	27
Farbtemperatur.....	21	Menü Ton.....	27
Rauschreduktion.....	21	Menü Funktion.....	28
Filmmodus.....	21	Menü Quelle.....	28
Spielemodus (optional).....	21	Anzeige der TV-Information.....	28
Bildzoom.....	21	Stummschaltungsfunktion.....	28
Zurücksetzen.....	21	Auswahl Bildmodus.....	28
Speichern.....	22	Standbild.....	28
Menü Ton.....	22	Auto.....	28

16:9.....	28
Panorama	29
14:9.....	29
Kino.....	29
Untertitel	29
Tipps.....	30
Pflege des Bildschirms	30
Bleibendes Bild	30
Kein Strom	30
Schlechte Bildqualität	30
Kein Bild.....	30
Ton.....	30
Fernbedienung.....	30
Eingabequellen.....	30
Anhang A: Typische Anzeigemodi PC-Eingang....	31
Anhang B: AV- und HDMI-Signalkompatibilität (Ein- gangssignaltypen)	32
Anhang C: Pinbelegung.....	33
Pinbelegung SCART-Anschluss	33
Pinbelegung HDMI-Anschluss	33
Signaleingang.....	33
PC-RGB-Buchse (D-Sub 15-Pin).....	33
Technische Daten	34

Funktionen

- LCD-Farbfemsehgerät mit Fernbedienung.
- HDMI-Anschlüsse für Digital Video und Audio sind vorhanden. Dieser Anschluss kann außerdem High-Definition-Signale empfangen.
- 200 Programme VHF, UHF.
- OSD-Menüsystem
- Scart-Buchsen für externe Geräte (wie Video, Videospiele, Stereoanlage etc.)
- Stereo-Audiosystem (German+Nicam)
- Teletext, Fasttext, TOP text.
- Kopfhöreranschluss.
- Autoprogrammierung.
- Automatische Abstimmung (vorwärts und rückwärts).
- Einschlaf-Funktion.
- Kindersicherung.
- Automatische Stummschaltung, wenn keine Übertragung stattfindet.
- NTSC-Wiedergabe.
- AVL (Automatische Lautstärkebegrenzung)
- Wird kein gültiges Signal entdeckt, schaltet sich das Gerät nach 5 Minuten automatisch in den Standby-Modus.
- PLL (Frequenzsuche).
- PC-Eingang.
- Plug&Play für Windows 98, ME, 2000, XP, Vista.
- Audio Ausgang.
- Spielmodus (optional).

Zubehör



Fernbedienung

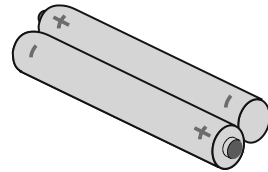

Batterien
2 X AAA

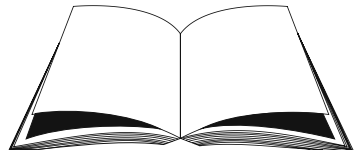

Betriebsanleitung und Garantiebedingungen
(sofern anwendbar)

Einleitung

Wir danken Ihnen für den Kauf dieses Produkts. Dieses Handbuch führt Sie in die richtige Bedienung Ihres TV-Geräts ein. Bitte lesen Sie dieses Handbuch sorgfältig durch, bevor Sie das TV-Gerät in Betrieb nehmen.



Bewahren Sie dieses Handbuch zur künftigen Verwendung sicher auf.

Dieses Gerät ist nur für den privaten Gebrauch bestimmt.

Vorbereitung

Halten Sie um das TV-Gerät mindestens 10 cm Abstand zu Möbeln etc. ein, um eine ausreichende Luftzirkulation zu gewährleisten. Vermeiden Sie gefährliche Situationen und Defekte, indem Sie keine Gegenstände auf dem Gerät abstellen.

Verwenden Sie dieses Gerät nur in gemäßigten Klimabedingungen.

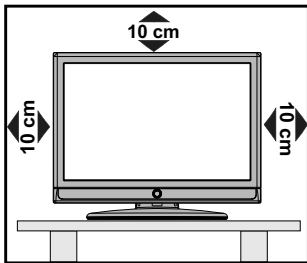

Sicherheitshinweise

Lesen Sie bitte zu Ihrer eigenen Sicherheit die folgenden Sicherheitshinweise sorgfältig durch.

Netzspannung

Das Gerät darf nur an einer Netzsteckdose mit 220-240 V Wechselspannung und einer Frequenz von 50 Hz betrieben werden. Stellen Sie sicher, dass Sie die richtige Spannung auswählen.

Netzkabel

Stellen Sie keine Gegenstände auf das Netzkabel (weder das Gerät selbst, noch Möbel usw.) und klemmen Sie das Kabel nicht ein. Das Netzkabel darf nur am Stecker gehandhabt werden. Stecken Sie das Gerät niemals durch Ziehen am Kabel aus und berühren Sie das Netzkabel niemals mit nassen Händen, da dies zu einem Kurzschluss oder zu einem Stromschlag führen kann. Machen Sie niemals Knoten in das Kabel, und binden Sie es nie mit anderen Kabeln zusammen. Das Netzkabel muss so verlegt werden, dass niemand auf das Kabel treten kann. Beschädigungen am Netzkabel können zu Bränden oder Stromschlägen führen. Wenn das Netzkabel beschädigt ist und ausgetauscht werden muss, darf dies nur durch qualifizierte Personen erfolgen.

Feuchtigkeit und Wasser

Verwenden Sie dieses Gerät nicht in feuchter oder dunstiger Umgebung (vermeiden Sie das Badezimmer, die Spüle in der Küche oder die Umgebung der Waschmaschine). Achten Sie darauf, dass dieses Gerät niemals Regen oder Wasser ausgesetzt ist, und stellen Sie keine mit Flüssigkeit gefüllten Gefäße, wie zum Beispiel Blumenvasen, auf dem Gerät ab. Halten Sie das Gerät vor Tropf- und Spritzwasser geschützt.



Sollten Festkörper oder Flüssigkeiten in das Gerät eindringen, müssen Sie das Gerät vom Netz trennen und durch eine qualifizierte Fachkraft überprüfen lassen, bevor es wieder in Betrieb genommen werden darf.

Reinigung

Ziehen Sie vor der Reinigung des Geräts den Netzstecker aus der Steckdose. Verwenden Sie keine flüssigen oder Sprühreiniger. Benutzen Sie ein weiches und trockenes Tuch.



Belüftung

Die Schlitze und Öffnungen des Empfängers dienen der Belüftung und sollen einen reibungslosen Betrieb gewährleisten. Um eine Überhitzung zu vermeiden, sollten diese Öffnungen niemals blockiert oder abgedeckt werden.

Hitze und offenes Feuer

Das Gerät darf weder offenem Feuer noch anderen Quellen intensiver Hitzestrahlung, wie elektrischen Radiatoren, ausgesetzt werden. Stellen Sie sicher, dass keine offenen Flammen, wie z. B. brennende Kerzen, auf das Gerät gestellt werden. Batterien dürfen niemals zu großer Hitze wie direkter Sonneneinstrahlung, Feuer od. dgl. ausgesetzt werden.



Gewitter

Trennen Sie das Netzkabel von der Steckdose, falls es Sturm oder Gewitter gibt oder das Gerät längere Zeit nicht benutzt wird (z. B., wenn Sie in den Urlaub fahren).

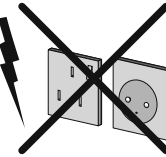

Ersatzteile

Falls Ihr Gerät ein Ersatzteil benötigt, stellen Sie sicher, dass die Person, die die Reparatur vornimmt, Teile verwendet, die vom Hersteller spezifiziert wurden oder die gleiche Spezifikation haben wie das Originalteil. Nicht zugelassene Ersatzteile könnten Brand, elektrische Schläge oder andere Gefahren verursachen.

Servicearbeiten

Überlassen Sie alle Wartungsarbeiten dem qualifizierten Kundendienstpersonal. Öffnen Sie das Gehäuse nicht selbst, da dies einen elektrischen Schlag nach sich ziehen kann.

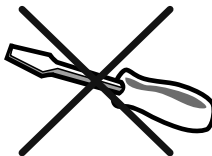

Entsorgung

Hinweise zur Entsorgung:

- Verpackung und Verpackungshilfen sind recyclebar und sollten grundsätzlich auch wiederverwertet werden. Verpackungsmaterial, wie z.B. Plastiktüten, darf nicht in die Reichweite von Kindern gelangen.
- Batterien, auch schwermetallfreie, dürfen nicht mit dem normalen Haushaltsmüll entsorgt werden. Bitte entsorgen Sie gebrauchte Batterien auf umweltgerechte Weise. Erkundigen Sie sich nach den gesetzlichen Vorschriften, die in Ihrem Gebiet gültig sind.
- Die Kaltkathoden-Leuchtstoffröhre im LCD-Panel enthält eine geringe Menge Quecksilber. Bitte beachten Sie die örtlichen Vorschriften bei der Entsorgung.

Informationen für Benutzer in Ländern der Europäischen Union

Dieses Symbol auf der Verpackung zeigt an, dass das elektrische oder elektronische Gerät am Ende seiner Lebensdauer getrennt vom normalen Haushaltsmüll entsorgt werden muss. Innerhalb der EU gibt es getrennte Sammel- und Recyclingsysteme.



Für weitere Informationen wenden Sie sich bitte an die örtlichen Behörden oder an den Händler, bei dem Sie das Produkt gekauft haben.

Trennen des Geräts vom Netz

Der Netzstecker wird verwendet, um das TV-Gerät vom Netz zu trennen und muss daher stets gut zugänglich sein.

Kopfhörer-Lautstärke

Zu hoher Schalldruck oder zu hohe Lautstärken von Kopf- oder Ohrhörern können zu Gehörschäden führen.



Installation

Um Verletzungen zu vermeiden, muss dieses Gerät in Übereinstimmung mit den Installationsanweisungen sicher an der Wand befestigt werden (wenn diese Option verfügbar ist).

LCD-Bildschirm

Das LCD-Panel ist ein Hochtechnologieprodukt mit etwa einer Million Dünnschicht-Transistoren, die selbst feine Bilddetails auflösen. Gelegentlich können einige inaktive Pixel als unveränderlich blaue, grüne oder rote Punkte erscheinen. Wir möchten ausdrücklich darauf hinweisen, dass dies die Leistung oder Funktionsfähigkeit Ihres Produkts aber in keiner Weise beeinträchtigt.

Warnhinweis

Lassen Sie das TV-Gerät nicht im Standby- oder aktiven Modus, wenn Sie weggehen.

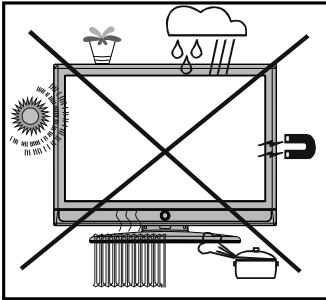

Lizenzhinweise (optional)

SRS 

TruSurround XT ist ein Warenzeichen der SRS Lab, Inc. Die TruSurround-Technologie wird unter Lizenz der SRS Labs, Inc. verwendet.

LIZENZHINWEIS

Hergestellt unter Lizenz der Dolby Laboratories.

INHABER DER MARKENZEICHEN

“Dolby” und das Doppel-D-Symbol sind Warenzeichen der Dolby Laboratories.

Sicherheitshinweise zum Betrieb des Gerätes

Werden Standbilder über einen Zeitraum von mehr als 2 Stunden ununterbrochen wiedergegeben, kann dies dazu führen, dass die Konturen der länger angezeigten Inhalte auf dem Bildschirm sichtbar bleiben, d.h.

permanente Nachbilder auf dem Bildschirm verbleiben. Das Gleiche gilt, wenn über einen Zeitraum von mehr als 2 Stunden

- ein unveränderter Hintergrund
- Logos, Videospiele, Computerbilder, Teletext
- ein nicht bildschirmfüllendes Format (z.B. 4:3-Formate) wiedergegeben wird.

Hinweis:

Dieses Gerät ist nicht für eine längerfristige Wiedergabe von Standbildern, einschließlich Logos, Videospielen, Computerbildern, Teletext und nicht bildschirmfüllende Formate geeignet.

Durch die Wiedergabe von Standbildern, Logos, Videospiele, Computerbilder, Teletext und nicht bildschirmfüllende Formate erzeugte, permanente Nachbilder können nicht mehr rückgängig gemacht werden. Sie stellen kein Betriebsfehler dar und sind nicht durch die Herstellergarantie gedeckt.

Benutzerinformationen zur Entsorgung alter Geräte und Batterien

[Nur Europäische Union]

Diese Symbole zeigen an, dass derartig gekennzeichnete Geräte nicht als normaler Haushaltsabfall entsorgt werden dürfen. Wenden Sie sich zur Entsorgung des Produkts oder der Batterie an die hierfür vorgesehenen Sammelstellen oder Einrichtungen, damit eine fachgerechte Wiederverwertung möglich ist.

Hinweis: Das Zeichen Pb unterhalb des Batteriesymbols gibt an, dass diese Batterie Blei enthält.

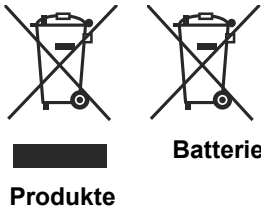

Übersicht über die Fernbedienung

1. Standby
2. Gelb (Menü Funktion)
3. Blau (Installationsmenü)
4. Keine Funktion
5. Keine Funktion
6. Schlaf-Timer
7. TXT Untertitel
8. Direkte Programmwahl
9. TV-Taste
10. Lautstärke +
11. Programm weiter
12. Externe Quelle
13. Info/ Anzeigen (im TXT-Modus)
14. Indexseite (im TXT-Modus)
15. Cursor nach oben
16. Cursor nach rechts
17. OK (Speichern)
18. Cursor nach unten
19. Menü
20. Cursor nach links
21. Programmtausch
22. Auswahl Bildmodus
23. Programm zurück
24. Stummschaltung
25. Lautstärke -
26. Keine Funktion
27. Mono/Stereo - Dual I-II
28. Vergrößern (im TXT-Modus) / Bildgröße
29. Teletex/ Mix(im TXT-Modus)
30. Aktualisieren (im TXT-Modus)
31. Rot / Menü Ton
32. Grün / Menü Bild

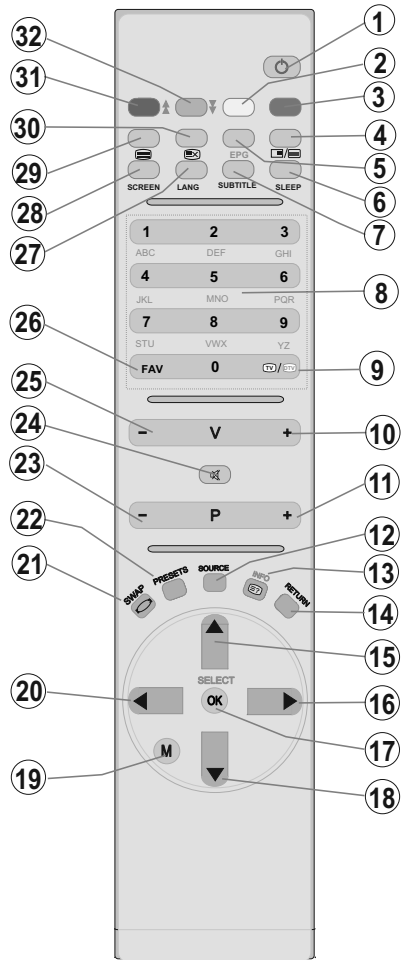

LCD-TV und Bedientasten

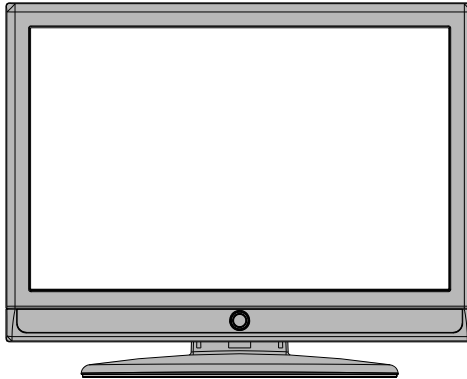

FRONTANSICHT

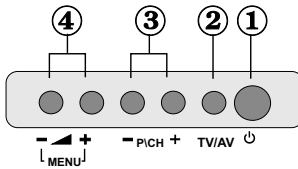

1. Standby-Taste

2. TV/AV-Taste

3. Tasten Programm
aufwärts/abwärts

4. Tasten Lautstärke +/-

*Hinweis: Drücken Sie
gleichzeitig die Tasten "▲" / "▲ +", um das Hauptmenü
aufzurufen.*

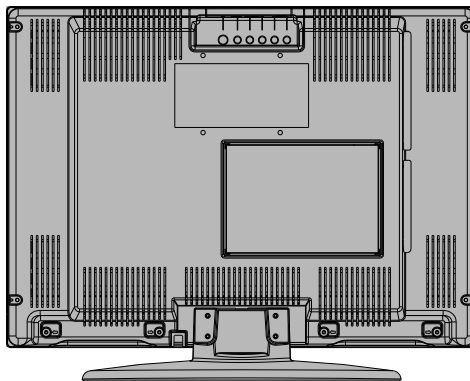
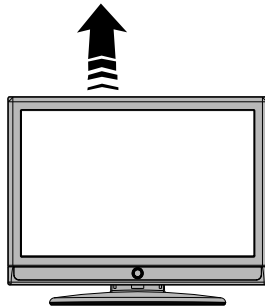

RÜCKSEITE

Ansicht der Anschlüsse – Anschlüsse an der Rückseite

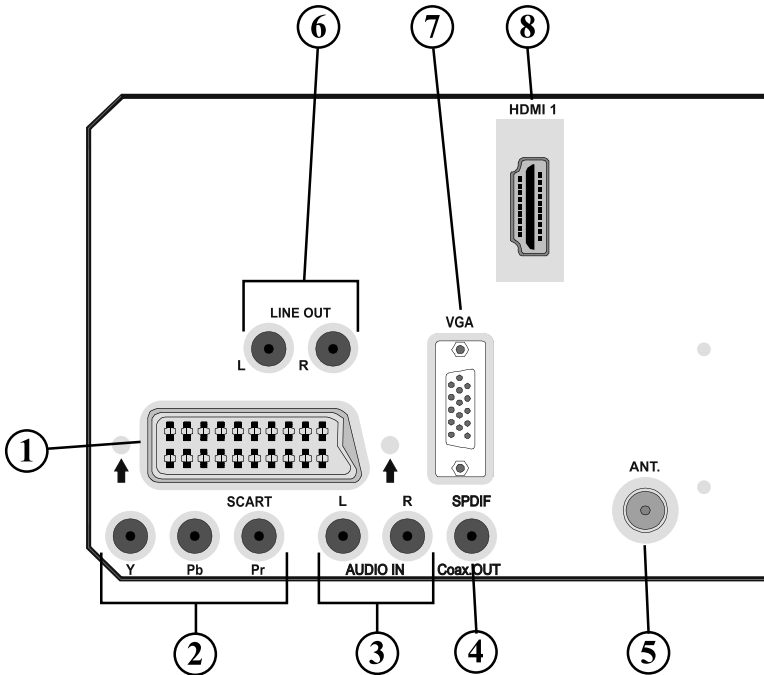

- 1. SCART-Anschlüsse** für Eingabe und Ausgabe von Zusatzgeräten.
Schließen Sie das **SCART** -Kabel zwischen der **SCART** -Buchse des TV-Geräts und der **SCART** -Buchse des Zusatzgeräts (z.B. Decoder, VCR, DVD-Player) an.
Hinweis: Wenn ein externes Gerät über die **SCART** -Anschlüsse angeschlossen wird, schaltet das Gerät automatisch in den AV-Modus.
Hinweis: Wenn Sie verschlüsselte Kanäle sehen wollen, müssen Sie den Decoder an EXT-1 anschließen. Wenn Sie den Decoder nicht an den Anschluss Scart 1 (Ext-1) anschließen, funktioniert er unter Umständen nicht.
- 2. Component Video-Eingänge (YPbPr)** werden zum Anschließen von Component Video verwendet. Die Component Audio- und Video-Eingänge dienen zum Anschließen eines Gerätes mit Component-Ausgabe. Schließen Sie das Component-Video-Kabel zwischen den **COMPONENT VIDEO-EINGÄNGEN** am TV und den Component Video-Ausgängen des Geräts an. Achten Sie beim Anschließen darauf, dass die Buchsen mit den Buchstaben "Y", "Pb", "Pr" am TV mit den entsprechenden Buchsen am Gerät verbunden werden.
- 3. Die Audioeingänge PC/YPbPr** werden zum Anschließen des Audiosignals eines PCs oder für ein Gerät, das über YPbPr an das TV-Gerät angeschlossen wird, verwendet. Schließen Sie das PC-Audiokabel zwischen den **AUDIOEINGÄNGEN** am TV-Gerät und dem Audioausgang Ihres PCs an, um das PC-Audiosignal zu aktivieren.
Schließen Sie das PC-Audiokabel zwischen den **AUDIOEINGÄNGEN** am TV-Gerät und dem Audioausgang Ihres Geräts an, um das Geräte-Audiosignal zu aktivieren.
- Über den Ausgang **S/PDIF Out** wird das digitale Audiosignal der gerade aktiven Quelle ausgegeben.
Verwenden Sie ein **S/PDIF-Koaxialkabel**, um Audiosignale an ein Gerät mit einem S/PDIF-Eingang zu übertragen.

5. An den **RF-Eingang** wird eine Antenne oder ein Kabel angeschlossen.
Beachten Sie: Wenn Sie einen Decoder oder einen Medienrecorder verwenden, sollten Sie das Antennenkabel über diesen mit einem geeigneten Antennenkabel an das TV-Gerät anschließen, wie in der Abbildung gezeigt.
6. Die **Audioausgänge** dienen zur Ausgabe von Audiosignalen an ein externes Gerät, wie etwa eine optionale Stereoanlage.
Um externe Lautsprecher oder dgl. an Ihr TV-Gerät anzuschließen, verwenden Sie ein Audiokabel und die **AUDIO-AUSGÄNGE** des TV-Geräts. *Hinweis: Die Lineout-Funktion kann nicht mit einer HDMI-Quelle verwendet werden. Verwenden Sie statt dessen SPDIF.*
7. Der **PC-Eingang** dient zum Anschluss eines PCs an das TV-Gerät.
Schließen Sie das PC-Kabel zwischen dem **PC-EINGANG** am TV-Gerät und dem PC-Ausgang an Ihrem PC an.
8. **HDMI 1: HDMI Eingang**
Die **HDMI-Eingänge** dienen zum Anschluss eines Geräts mit einer **HDMI**-Buchse. Ihr LCD-Gerät kann High-Definition-Bilder von Geräten wie High-Definition-Satellitenreceivern oder -DVD-Playern wiedergeben. Diese Geräte müssen über die HDMI-Buchse oder die Component-Buchsen angeschlossen werden. Diese Anschlüsse können Signale mit den Auflösungen 480i, 480p, 576p, 576i, 720p, 1080i, 1080p aufnehmen. Für einen Anschluss von HDMI zu HDMI ist keine Audioverbindung erforderlich.

Wenn Sie den Wandmontage-Bausatz verwenden, empfehlen wir Ihnen, vor der Anbringung des LCD an die Wand, alle nötigen Kabel auf der Rückseite des LCD einzustecken.

Ansicht der Anschlüsse – Anschlüsse an der Seite

1. Über die Kopfhörer-Buchse wird ein Kopfhörer an das System angeschlossen. Schließen Sie hier einen KOPFHÖRER an, um das TV-Audiosignal mit Kopfhörern zu hören (optional).
2. Der Videoeingang wird zum Anschließen der Videosignale von Zusatzgeräten verwendet. Schließen Sie das Audiokabel zwischen den VIDEOEINGÄNGEN des TV-Geräts und dem VIDEOAUSGANG des Zusatzgeräts an.
3. Die Audioeingänge werden zum Anschließen der Audiosignale von Zusatzgeräten verwendet. Schließen Sie das Audiokabel zwischen den AUDIOEINGÄNGEN des TV-Geräts und dem AUDIOAUSGANG des Zusatzgeräts an. Hinweis: Wenn Sie ein Gerät über den VIDEOEINGANG an das TV-Gerät anschließen, sollten Sie das Gerät auch mit einem Audiokabel an die AUDIOEINGÄNGE des TV-Geräts anschließen, um das Audiosignal zu aktivieren.

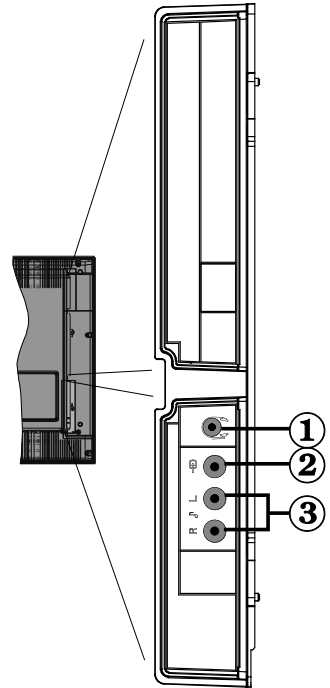

Netzanschluss

WICHTIG: Das Gerät ist nur für den Betrieb mit 220-240V AC Wechselspannung bei einer Frequenz von 50 Hz ausgelegt.

- Geben Sie Ihrem Gerät nach dem Auspacken genug Zeit, sich der Umgebungstemperatur im Raum anzupassen, bevor Sie es einstecken.
- Stecken Sie das Netzkabel in eine Netzsteckdose.

Antennenanschluss

- Schließen Sie den Antennen- oder Kabel-TV-Stecker an die Buchse ANTENNENEINGANG an der Rückseite des TV-Geräts an.

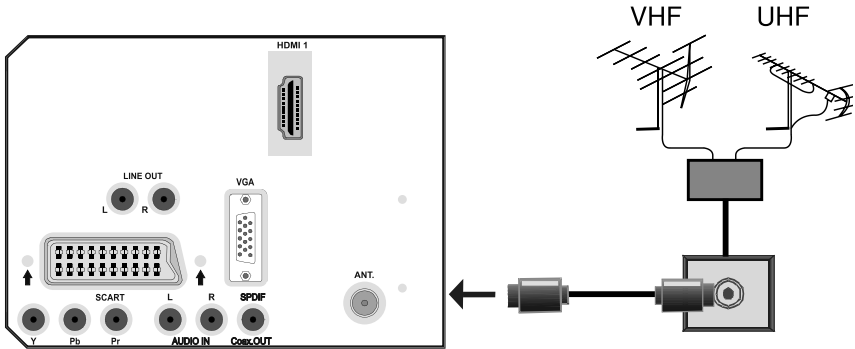

RÜCKSEITE

Anschließen des LCD-TVs an einen PC

Zur Anzeige des Computerbilds auf Ihrem LCD-TV können Sie dieses an einen Computer anschließen.

- Schalten Sie Computer und TV-Gerät aus, bevor Sie die Anschlüsse vornehmen.
- Verwenden Sie ein 15-poliges D-Sub-Monitorkabel, um einen PC an das LCD-TV anzuschließen.
- Wenn der Anschluss hergestellt ist, schalten Sie auf die Quelle PC. Siehe dazu den Abschnitt "Eingangsauswahl".
- Stellen Sie die von Ihnen bevorzugte Auflösung ein. Informationen zur Auflösung finden Sie im Anhang.

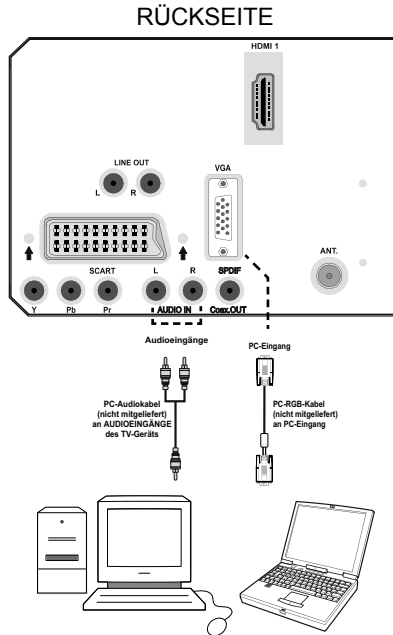

Anschluss eines DVD-Players

Wenn Sie einen DVD-Player an Ihr LCD-TV-Gerät anschließen möchten, können Sie dafür die Anschlüsse des TV-Geräts verwenden. DVD-Player können verschiedene Anschlüsse aufweisen. Bitte sehen Sie im Handbuch Ihres DVD-Players für weiterführende Informationen nach. Schalten Sie TV-Gerät und das Gerät aus, bevor Sie irgendwelche Anschlüsse vornehmen.

Hinweis: Die in der Abbildung gezeigten Kabel sind nicht im Lieferumfang enthalten.

- Hat Ihr DVD-Player eine HDMI-Buchse, können Sie ihn über HDMI anschließen. Schalten Sie auf HDMI als Quelle, wenn Sie den DVD-Player wie unten abgebildet anschließen. Siehe dazu den Abschnitt "Eingangsauswahl".
- Die meisten DVD-Player werden über die COMPONENT-ANSCHLÜSSE angeschlossen. Verwenden Sie ein Component-Videokabel, um es an den Videoeingang anzuschließen. Um das Audiosignal wiederzugeben, verwenden Sie ein Component-Audiokabel wie unten in der Abbildung gezeigt. Wenn der Anschluss hergestellt ist, schalten Sie auf die Quelle YPbPr. Siehe dazu den Abschnitt "Eingangsauswahl".
- Sie können den Anschluss auch über SCART vornehmen. Verwenden Sie ein SCART-Kabel, wie in der Abbildung unten gezeigt.

Hinweis: Diese drei Anschlussmethoden haben dieselbe Funktion, aber auf verschiedenen Qualitätsstufen. Sie müssen nicht alle drei Anschlussarten verwenden.

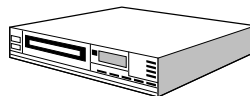
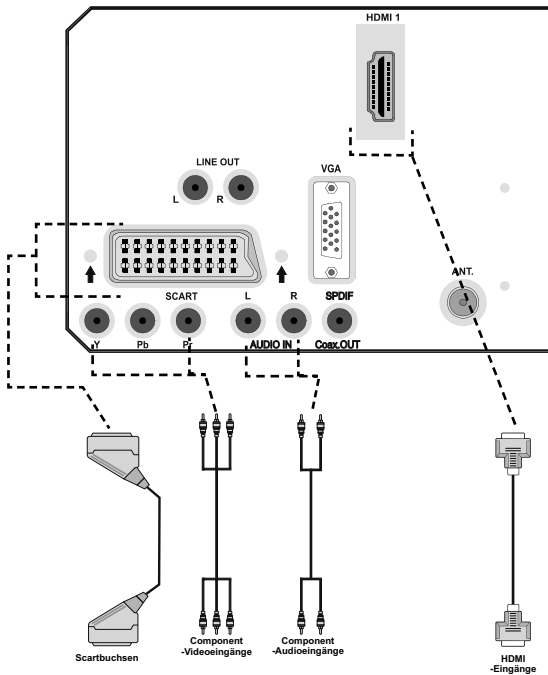

DVD-Player

RÜCKSEITE

Verwendung der seitlichen Anschlüsse

Sie können eine Reihe von Zusatzgeräten an Ihr LCD-TV-Gerät anschließen. Die verschiedenen Anschlussmöglichkeiten werden unten gezeigt. Beachten Sie, dass die in der Abbildung gezeigten Kabel nicht im Lieferumfang enthalten sind.

- Zum Anschluss eines Camcorders verwenden Sie bitte die VIDEO IN- und die AUDIOANSCHLÜSSE. Für die Auswahl der entsprechenden Quelle siehe den Abschnitt "Eingangsauswahl" im Folgenden.
- Um das Audiosignal über Kopfhörer zu hören, schließen Sie diesen an die Buchse KOPFHÖRER des TV-Geräts an.

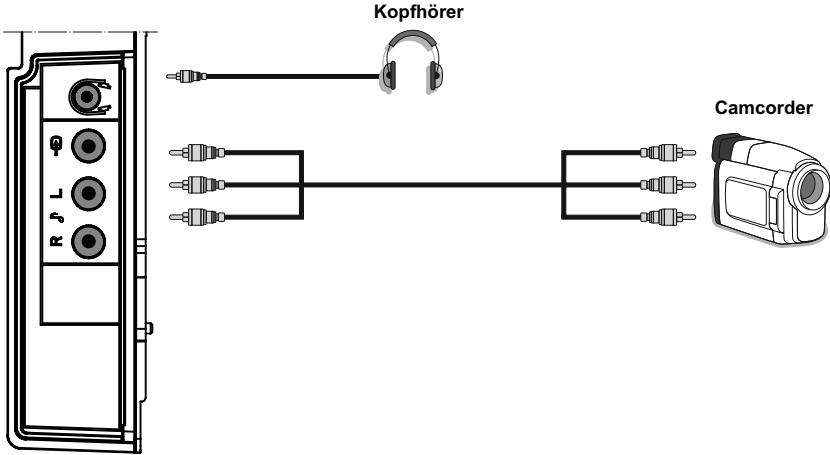

SEITENANSICHT

Verwendung anderer Anschlüsse

Sie können eine Reihe von Zusatzgeräten an Ihr LCD-TV-Gerät anschließen. Die verschiedenen Anschlussmöglichkeiten werden unten gezeigt. Beachten Sie, dass die in der Abbildung gezeigten Kabel nicht im Lieferumfang enthalten sind.

- Verwenden Sie ein Audiokabel zum Anschluss externer Lautsprecher. Achten Sie darauf, die LINKEN und RECHTEN AUDIO-Buchsen nicht zu vertauschen. Schalten Sie das LCD-TV und die externen Lautsprecher erst ein, wenn Sie alle Anschlüsse vorgenommen haben. Lesen Sie für weitere Informationen das Handbuch Ihres Lautsprechersets.
- Zum Anschluss eines Geräts mit SPDIF-Unterstützung müssen Sie ein geeignetes SPDIF-Kabel verwenden, um eine Audioverbindung herzustellen.

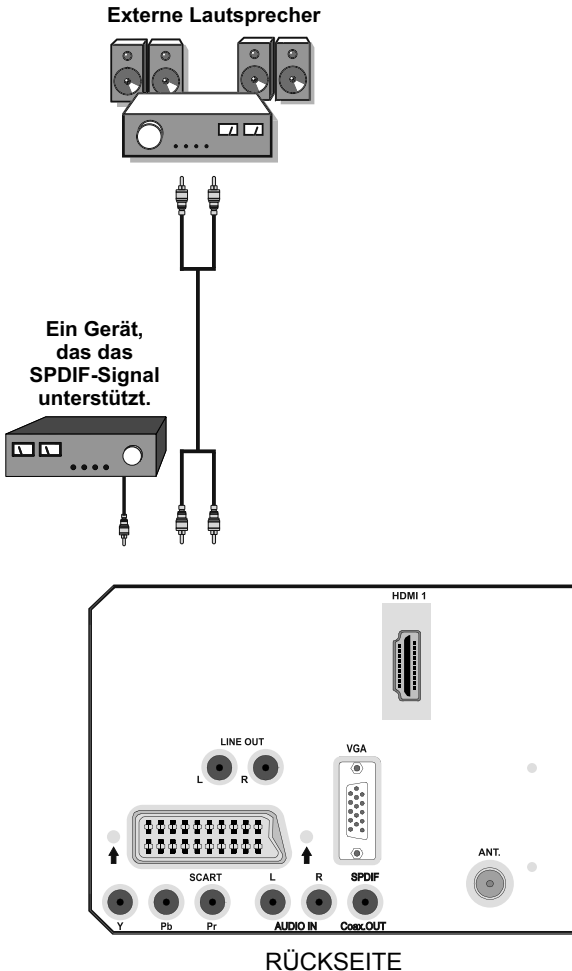

Anschließen anderer Geräte über Scart

Die meisten Geräte unterstützen einen SCART-Anschluss. Über die SCART-Buchsen können Sie einen DVD-Recorder, einen VCR oder einen Decoder an Ihr LCD-TV anschließen. Beachten Sie, dass die in der Abbildung gezeigten Kabel nicht im Lieferumfang enthalten sind.

Schalten Sie das Zusatzgerät und TV-Gerät aus, bevor Sie die Anschlüsse vornehmen.

Lesen Sie für weitere Informationen das Handbuch des Zusatzgeräts.

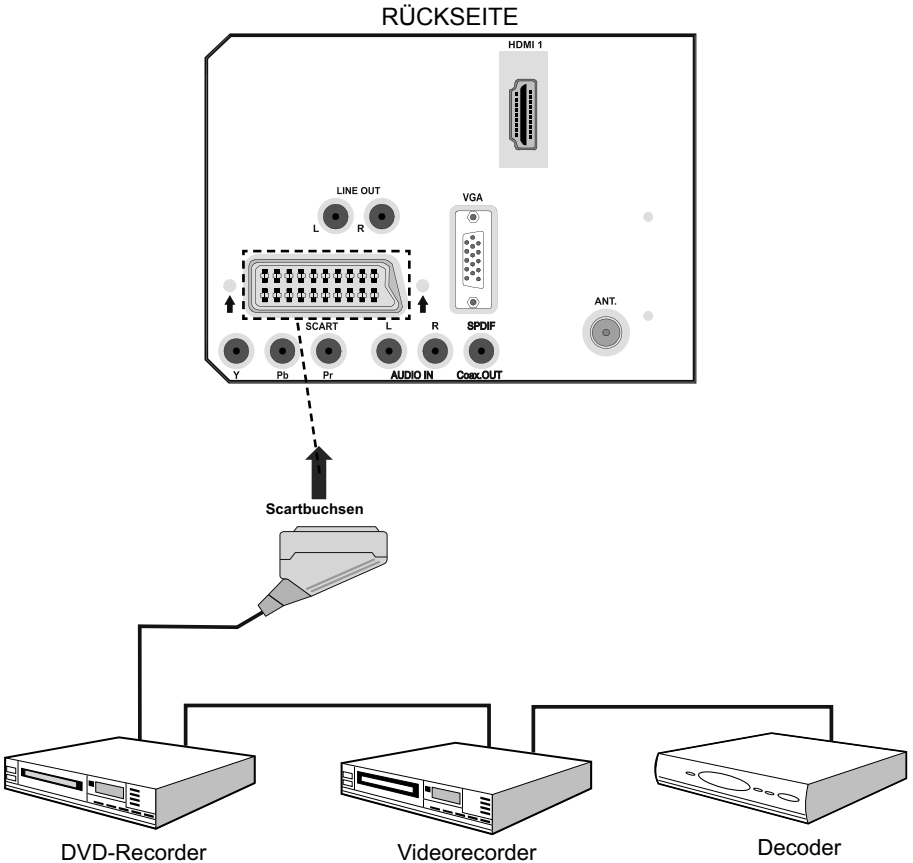

Einlegen der Batterien in die Fernbedienung

- Entfernen Sie die Batteriefachabdeckung auf der Rückseite der Fernbedienung, indem Sie den angezeigten Teil leicht nach hinten schieben.
- Legen Sie zwei Batterien vom Typ **AAA/R3** oder einem gleichwertigen Typ ein. Legen Sie die Batterien in der richtigen Orientierung ein und setzen Sie die Batteriefachabdeckung wieder ein.

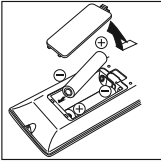

Hinweis: Nehmen Sie die Batterien aus der Fernbedienung heraus, wenn das Gerät längere Zeit nicht benutzt wird. Die Fernbedienung könnte andernfalls durch auslaufende Batterien beschädigt werden.

Betriebsbereich der Fernbedienung

- Richten Sie die Spitze der Fernbedienung auf die Fernbedienungssensor-LED des TV-Geräts, während Sie eine Taste drücken.

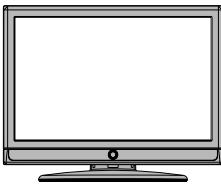

Die Reichweite beträgt ca. 7 m / 23 ft.

Ein-/Ausschalten des TV-Geräts

Einschalten des TV-Geräts

- Schließen Sie das Netzkabel an ein 220-240V AC-Netz mit 50 Hz an.
- Drücken Sie die Taste **STANDBY**. Die Standby-LED leuchtet auf.
- Um das TV-Gerät aus dem Standby einzuschalten:
- Drücken Sie die Taste "⏻", **P+** / **P-** oder eine Zifferntaste auf der Fernbedienung.
- Drücken Sie die Taste **-P/CH** oder **P/CH+** am TV-Gerät. Das TV-Gerät schaltet sich ein.

Hinweis: Wenn Sie Ihr TV-Gerät über die Tasten **PROGRAMM AUF/AB** auf der Fernbedienung oder am TV-Gerät einschalten, wird das zuletzt gesehene Programm wieder ausgewählt.

In beiden Fällen schaltet sich das TV-Gerät ein.

TV-Gerät ausschalten

- Drücken Sie die Taste "⏻" auf der Fernbedienung oder die **STANDBY**-Taste am TV-Gerät. Das Gerät schaltet dann in den Standby-Modus.

Hinweis: Wenn Sie das TV-Gerät mit der Standby-Taste anstatt mit der Fernbedienung abgeschaltet haben, schaltet sich beim nächsten Drücken der Standby-Taste das TV-Gerät ein, ohne in den Standby-Modus zu gehen.

- **Um das Gerät vollständig stromlos zu schalten, müssen Sie den Netzstecker aus der Steckdose ziehen.**

Erste Installation

Wenn Sie Ihr Fernsehgerät das erste Mal einschalten, wird das folgende Menü am Bildschirm angezeigt:



Wählen Sie Ihr Land, Ihre Sprache und Teletextsprache mit den Tasten "◀" oder "▶" und "▼" oder "▲" aus. Drücken Sie OK oder die Taste ROT, um fortzusetzen. Zum Abbrechen drücken Sie die Taste BLAU.

Während der automatischen Suche wird die folgende OSD-Meldung eingeblendet:

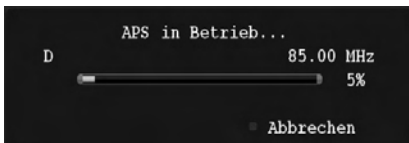

Nach Abschluss des APS wird die Programmtabelle auf dem Bildschirm angezeigt. In der Programmtabelle sehen Sie die Programmnummern sowie die Namen, die den Programmen zugeordnet sind.

Wenn Sie mit den Speicherplätzen und/oder den Programmnamen nicht einverstanden sind, können Sie diese im Menü Programmtabelle ändern.

Schalten Sie das Gerät während der ersten Installation nicht ab

Eingangsauswahl

Wenn Sie externe Geräte an Ihr TV angeschlossen haben, können Sie dieses auf unterschiedliche Eingabequellen schalten.

- Drücken Sie die Taste "**SOURCE**" auf der Fernbedienung, um die Quelle direkt zu ändern.

oder,

- Wählen Sie die Option "**Quelle**" aus dem Hauptmenü über die Tasten "◀" oder "▶". Markieren Sie dann mit den Tasten "▼" oder "▲" einen Eingang und drücken Sie dann die Taste "▶", um ihn auszuwählen.

Hinweis: Sie können die gewünschten Quellenoptionen durch Drücken der Taste **OK** markieren. Daher sind, wenn die Taste "**SOURCE**" gedrückt wird, nur die markierten Quellenoptionen verfügbar (mit Ausnahme der Quelle TV).



Grundlegende Bedienung

Sie können Ihr TV-Gerät sowohl mit den Tasten auf der Fernbedienung als auch mit den Tasten am Gerät bedienen.

Bedienung mit den Tasten am TV-Gerät

Einstellung der Lautstärke

- Drücken Sie die Taste "– ▲", um die Lautstärke zu verringern bzw. die Taste "▲ +", um die Lautstärke zu erhöhen. In der Mitte des unteren Bildschirmrands wird daraufhin ein Lautstärkebalken (Schieberegler) eingeblendet.

Programmauswahl

- Drücken Sie die Taste "**P/CH +**", um das nächste Programm aufzurufen bzw. die Taste "**P/CH -**", um das vorherige Programm auszuwählen.

Ansicht des Hauptmenüs

- Drücken Sie gleichzeitig die Tasten “**←** **▲**” / “**▲** **+**”, um das Hauptmenü aufzurufen. Wählen Sie im Hauptmenü über die Tasten “**P/CH -**” oder “**P/CH +**” ein Untermenü aus und öffnen Sie dieses Untermenü über die Tasten “**←** **▲**” oder “**▲** **+**”. Informationen über die Benutzung der Menüs finden Sie im Abschnitt Menüsystem.

AV-Modus

- Drücken Sie die Taste “**TV/AV**” im Bedienfeld am TV-Gerät, um das Gerät in die AV-Modi umzuschalten.

Bedienung mit den Tasten der Fernbedienung

- Über die Fernbedienung Ihres TV-Geräts können Sie sämtliche Funktionen des von Ihnen gewählten Modells steuern. Die Funktionen werden in Übereinstimmung mit dem Menüsystem Ihres TV-Geräts beschrieben.
- Beschreibungen der Funktionen des Menüsystems finden Sie in den folgenden Abschnitten.

Einstellung der Lautstärke

- Drücken Sie die Taste “**V+**”, um die Lautstärke zu erhöhen. Drücken Sie die Taste “**V-**”, um die Lautstärke zu verringern. Auf dem Bildschirm wird eine Lautstärkeskala (Schieberegler) eingeblendet.

Programmauswahl (Vorheriges oder nächstes Programm)

- Drücken Sie die Taste “**P-**”, um das vorhergehende Programm auszuwählen.
- Drücken Sie die Taste “**P+**”, um das nächste Programm auszuwählen.

Programmwahl (Direktzugriff)

- Drücken Sie die Zifferntasten auf der Fernbedienung, um Programme zwischen 0 und 9 auszuwählen. Das TV-Gerät schaltet dann auf das ausgewählte Programm. Um Programme zwischen 10-199 auszuwählen, drücken Sie der Reihe nach die Zifferntasten der gewünschten Programmnummer (z. B.: für Programm 27 drücken Sie zuerst 2 und dann 7). Wenn die vorgegebene Zeit für die Eingabe überschritten wird, wird das der ersten Ziffer entsprechende Programm angezeigt. Die zeitliche Begrenzung liegt bei 3 Sekunden.

- Drücken Sie die Programmnummer direkt, um erneut Programme mit einer einstelligen Ziffern auszuwählen.

Navigieren im Menüsystem

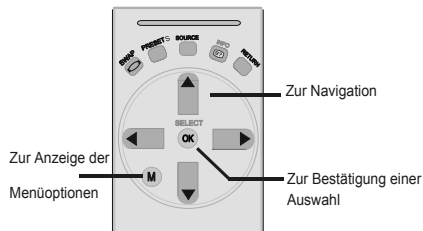

- Drücken Sie “**M**”, um das Menü aufzurufen.
- Drücken Sie die Taste “**◀**” oder “**▶**”, um ein Symbol auszuwählen.
- Verwenden Sie die Taste “**▼**” oder “**▲**”, um eine Auswahl zu markieren.
- Drücken Sie die Tasten “**◀**” oder “**▶**”, um die Einstellungen zu ändern.
- Drücken Sie “**▶**” für weitere Optionen.
- Drücken Sie zum Speichern **OK**.
- Um das Menü zu verlassen oder aus einem Untermenü zurückzukehren, drücken Sie “**M**”.

Hinweis: Diese Erklärungen sind für die Navigation im gesamten Menüsystem gültig. Um die Optionen auszuwählen, die in den folgenden Abschnitten erklärt werden, lesen Sie bitte den Abschnitt “Navigation im Menüsystem”.

Menüsystem

Menü Bild



Modus

Je nach Ihren Wünschen können Sie die entsprechende Option Modus einstellen.

Wählen Sie die Option **Modus** mit den Tasten “▼” oder “▲”. Drücken Sie die Taste “◀” oder “▶”, um eine der folgenden Optionen auszuwählen: **Kino**, **Dynamisch** und **Natürlich**.

Helligkeit/Kontrast/Farbe/Schärfe/Farbtone

Drücken Sie die Tasten “▼” oder “▲”, um die gewünschte Option auszuwählen. Drücken Sie die Tasten “◀” oder “▶”, um den Wert einzustellen.

Hinweis: Die Option **Farbtone** ist nur sichtbar, wenn das TV-Gerät ein NTSC-Signal empfängt.

Farbtemperatur

Wählen Sie die Option **Farbtemperatur** mit den Tasten “▼” oder “▲” aus. Drücken Sie die Taste “◀” oder “▶”, um eine der folgenden Optionen auszuwählen: **Kühl**, **Normal** und **Warm**.

Hinweis:

- Die Option **Kühl** ergibt ein Bild mit leichter Betonung von **Blau**.
- Die Option **Warm** ergibt ein Bild mit leichter Betonung von **Rot**.
- Wählen Sie **Normal** für normale Farben.

Rauschreduktion

Wenn das Übertragungssignal schwach oder verrauscht ist, können Sie mit der Option **Rauschreduktion** das Bildrauschen verringern.

Wählen Sie die Option **Rauschunterdrückung** mit der Taste “▼” oder “▲” aus. Drücken Sie die Taste “◀” oder “▶”, um eine der folgenden Optionen auszuwählen: **Niedrig**, **Mittel**, **Hoch** oder **Aus**.

Filmmodus

Filme werden mit einer anderen Zahl von Einzelbildern pro Sekunde aufgenommen als normale Fernsehprogramme.

Wählen Sie die Option **Filmmodus** mit den Tasten “▼” oder “▲”.

Drücken Sie die Taste “◀” oder “▶”, um diese Funktion auf **Ein** bzw. **Aus** zu stellen.

Schalten Sie diese Funktion ein, wenn Sie sich Filme ansehen, um Szenen mit schnellen Bewegungen deutlich zu sehen.

Spielmodus (optional)

Wählen Sie die **Spielmodus** durch Drücken der Taste “▼” oder “▲”. Verwenden Sie die Taste “◀” oder “▶”, um den Spielmodus auf **Ein** oder **Aus** zu stellen. Wenn der Spielmodus auf **Ein** gestellt ist, werden spezielle Spieleinstellungen, die für eine bessere Videodarstellung optimiert sind, geladen.

Während der Spielmodus aktiv ist, werden auch die Einstellungen für Bildmodus, Kontrast, Helligkeit, Schärfe, Farbe und Farbtemperatur ausgeblendet und deaktiviert.

Hinweis:

Die Taste zur Auswahl des Bildmodus auf der Fernbedienung reagiert nicht, während der Spielmodus aktiv ist.

Wenn das TV-Gerät in den **PIP-/PAP-Modus** geschaltet wird, wird die Option Spielmodus aus dem Menü Bild ausgeblendet und deaktiviert.

Bildzoom

Wählen Sie die Option **Bildzoom** durch Drücken der Taste “▼” oder “▲” aus.

Verwenden Sie die Tasten “◀” oder “▶”, um zwischen **Auto**, **16:9**, **4:3**, **Panorama**, **14:9**, **Kino**, **Untertitel** oder **Zoom** auszuwählen.

Zurücksetzen

Wählen Sie die Option **Zurücksetzen** mit den Tasten “▼” oder “▲” aus. Drücken Sie die Tasten “◀” oder “▶” oder **OK**, um die Bildmodi auf die Werkseinstellungen zurückzusetzen.

Speichern

Wählen Sie die Option Speichern mit den Tasten "▼" oder "▲" aus. Drücken Sie die Taste "►" oder **OK**, um die Einstellungen zu speichern. Auf dem Bildschirm erscheint die Meldung "Gespeichert...".

Menü Ton



Lautstärke

Wählen Sie die Option **Lautstärke** mit den Tasten "▼" oder "▲" aus. Drücken Sie die Taste "◀" oder "►", um den Wert für die Lautstärke einzustellen.

Equalizer

Wählen Sie die Option **Equalizer** mit den Tasten "▼" oder "▲" aus. Drücken Sie die Taste "►", um in das Menü Equalizer zu gelangen.



Drücken Sie die Tasten "◀" oder "►", um die Voreinstellung zu ändern. Im Equalizer-Menü kann die Voreinstellung auf **Musik**, **Film**, **Sprache**, **Flat**, **Klassik** und **Benutzer** eingestellt werden.

Wählen Sie die gewünschte Frequenz durch Drücken der Tasten "▼" oder "▲" und erhöhen oder verringern Sie die Frequenzverstärkung, indem Sie die Taste "◀" oder "►" drücken.

Drücken Sie die Taste "**M**", um zum vorhergehenden Menü zurückzukehren.

***Hinweis:** Die Einstellungen des Menüs Equalizer können nur dann geändert werden, wenn **Benutzer** als der **Equalizermodus** eingestellt ist.*

Balance

Mit dieser Einstellung wird die Balance zwischen rechtem und linkem Lautsprecher eingestellt.

Wählen Sie die Option **Balance** mit den Tasten "▼" oder "▲" aus. Drücken Sie die Taste "◀" oder "►", um den Wert für die Balance einzustellen. Die Balance kann zwischen **-32** und **+ 32** eingestellt werden.

Kopfhörer

Wählen Sie die Option **Kopfhörer** mit den Tasten "▼" oder "▲" aus. Drücken Sie die Taste "►", um das Menü Kopfhörer aufzurufen.

***Hinweis:** Die Option Kopfhörer (Headphone) ist deaktiviert, wenn die Option SPDIF aktiviert ist.*

Die Optionen des Untermenüs Kopfhörer werden im Folgenden beschrieben:

Lautstärke

Wählen Sie die Option **Lautstärke** mit den Tasten "▼" oder "▲" aus. Drücken Sie die Taste "►", um die Kopfhörer-Lautstärke zu erhöhen. Drücken Sie die Taste "◀", um die Kopfhörer-Lautstärke zu verringern. Die Lautstärke des Kopfhörers kann zwischen 0 und 63 eingestellt werden.

Ton-Modus (optional)

Wählen Sie die Option **Ton-Modus** mit den Tasten "▼" oder "▲" aus. Durch Drücken der Taste "◀" oder "►" können Sie zwischen den Modi Mono, Stereo, Dual I oder Dual II wählen, jedoch nur, wenn der gewählte Kanal den entsprechenden Modus unterstützt.

AVL

Die Funktion Automatische Lautstärkebegrenzung (AVL) stellt den Klang so ein, dass beim Umschalten zwischen Kanälen mit unterschiedlicher Lautstärke die Lautstärke gleich bleibt (zum Beispiel ist die Lautstärke von Werbesendungen oft höher als die von anderen Programmen).

Wählen Sie die Option **AVL** mit den Tasten “▼” oder “▲” aus. Drücken Sie die Taste “◀” oder “▶”, um AVL auf **Ein** oder **Aus** zu stellen.

SPDIF-Ausgang

Wählen Sie die Option **SPDIF-Ausgang** mit den Tasten “▼” oder “▲” aus. Drücken Sie die Taste “◀” oder “▶”, um **SPDIF-Ausgang** auf **Ein** oder **Aus** zu stellen.

Hinweis: Ist die Option **SPDIF-Ausgang** auf **Ein** eingestellt, ist der Kopfhörer deaktiviert.

SRS TruSurr XT (optional)

Wählen Sie durch Drücken von “▼” oder “▲” die Option **SRS TruSurr XT**. Drücken Sie die Taste “◀” oder “▶”, um die Option **SRS TruSurr XT** auf ein oder aus zu stellen.

Hinweis: Wenn die Option **SRS TruSurr XT** aktiviert ist, ist die Option **Effekt** im Menü **Ton** nicht verfügbar.

Dolby Virtueller Lautsprecher (optional)

Diese Funktion lässt den Eindruck entstehen, dass der Klang nicht wie gewohnt aus den Boxen, sondern aus jeder Ecke des Raums kommt. Durch Drücken der Taste “◀” oder “▶” schalten Sie diese Funktion ein und aus.

Basisverbreiterung

Wenn Sie eine Sendung in Mono ansehen, können Sie die Option **Basisverbreiterung** einstellen, um einen stereo-ähnlichen, besseren Klang zu erzielen. Wenn das aktuelle Soundsystem Stereo ist, wird durch Einschalten dieses Effekts der Raumklang tiefer.

Wählen Sie die Option **Basisverbreiterung** mit den Tasten “▼” oder “▲”. Drücken Sie die Taste “◀” oder “▶”, um diese Funktion auf **Ein** bzw. **Aus** zu stellen.

Speichern

Wählen Sie die Option **Speichern** mit den Tasten “▼” oder “▲” aus. Drücken Sie die Taste “▶” oder **OK**, um die Einstellungen zu speichern. Auf dem Bildschirm erscheint die Meldung **“Gespeichert...”**.

Menü Funktion



Einschlaf-Funktion

Wählen Sie **Einschlaf-Funktion** durch Drücken der Taste “▼” oder “▲” aus. Drücken Sie die Tasten “◀” oder “▶”, um die **Einschlaf-Funktion** einzustellen.

Der Timer kann zwischen **Aus** und **120** Minuten in **10**-Minuten-Intervallen eingestellt werden.

Wenn die **Einschlaf-Funktion** aktiviert ist, schaltet das TV-Gerät nach Ablauf der ausgewählten Zeit automatisch in den Standby-Modus.

Kindersicherung

Drücken Sie die Taste “▼” oder “▲”, um die Option **Kindersicherung** auszuwählen.

Drücken Sie die Taste “◀” oder “▶”, um die Kindersicherung auf **Ein** oder **Aus** zu stellen. Wenn **Ein** gewählt wird, kann das TV-Gerät nur über die Fernbedienung gesteuert werden. In diesem Fall sind die Tasten am Bedienfeld des TV-Gerätes (mit Ausnahme der **STANDBY**-Taste) außer Funktion gesetzt.

Wenn eine Taste gedrückt wird, erscheint die Meldung **Kindersicherung Ein** auf dem Bildschirm, während das Menü ausgeblendet bleibt.

Sprache

Wählen Sie die Option **Sprache** mit den Tasten “▼” oder “▲” aus. Wählen Sie eine **Sprache** mit den Tasten “◀” oder “▶” aus.

Standard-Format

Wenn der Zoommodus auf **AUTO** gestellt ist, stellt das TV-Gerät den Zoommodus automatisch in Abhängigkeit vom übertragenen Signal ein. Wenn keine WSS- oder Bildgrößeninformation

vorhanden ist, verwendet das TV-Gerät die hier festgelegte Einstellung. Wählen Sie die Option **Standard-Format** mit den Tasten "▼" oder "▲" aus. Über die Taste "◀" oder "▶" können Sie die Option **Standard-Format** auf **Panorama**, **16:9**, **4:3** oder **14:9** einstellen.

Blauer Hintergrund

Wenn das Signal schwach oder ausgefallen ist, ändert sich das TV-Bild auf blau. Um dies zu ermöglichen, stellen Sie die Option **Blauer Hintergrund** auf **Ein**.

Wählen Sie die Option **Blauer Hintergrund** durch Drücken der Taste "▼" oder "▲" aus. Drücken Sie die Taste "◀" oder "▶", um die Option **Blauer Hintergrund** auf **Ein** bzw. **Aus** zu stellen.

Menühintergrund

Wählen Sie die Option **Menühintergrund** mit den Tasten "▼" oder "▲" aus. Sie können die Stärke des Menühintergrunds einstellen, indem Sie die Tasten "◀" oder "▶" drücken.

Hintergrundbel.

Mit dieser Einstellung wird die Hintergrundbeleuchtung geregelt. Wählen Sie die Option **Hintergrundbel.** durch Drücken von "▼" oder "▲" aus. Drücken Sie die Taste "◀" oder "▶", um die Option **Hintergrundbel.** auf **Minimum**, **Medium** oder **Maximum** zu ändern.

Menü Zeitlimit

Um eine bestimmte Anzeigedauer für die Menüschrme einzustellen, stellen Sie hier den gewünschten Wert ein.

Wählen Sie die Option **Menü Zeitlimit** mit den Tasten "▼" oder "▲" aus. Über die Taste "◀" oder "▶" können Sie das Menü Zeitlimit auf **15 Sek.**, **30 Sek.** oder **60 Sek.** einstellen.

Teletext-Sprache

Wählen Sie die Option **Teletext-Sprache** mit den Tasten "▼" oder "▲" aus. Stellen Sie über die Taste "◀" oder "▶" die **Teletext-Sprache** auf **West**, **Ost**, **Griechenland-Türkei**, **Kyrillisch** oder **Arabisch** ein.

Ext. Ausgang

Wählen Sie die Option **Ext. Ausgang** mit den Tasten "▼" oder "▲" aus. Drücken Sie die Taste "◀" oder "▶", um **Ext. Ausgang** auf **Ein** oder **Aus** zu stellen.

Hinweis:

Zum Kopieren von einem DVD- oder VCR-Gerät sollten Sie die gewünschte Quelle aus dem Menü Quelle auswählen und im Menü Funktion die Option **Ext. Ausgang** auf "Ein" schalten.

HDMI-PC-Vollmodus (optional)

Wenn Sie die PC-Anzeige im HDMI-Modus über einen externen Anschluss sehen wollen, muss die Option **HDMI-PC-VOLLBILDMODUS** (**HDMI PC FULL MODE**) auf **Ein (On)** eingestellt werden, um das Bildseitenverhältnis korrekt einzustellen. Bei bestimmten Auflösungen kann sie auch deaktiviert sein.

Menü Programmierung



Programm

Wählen Sie die Option **Programm** mit den Tasten "▼" oder "▲" aus. Wählen Sie eine Programmnummer mit den Tasten "◀" oder "▶" aus. Sie können außerdem eine Nummer eingeben, in dem Sie die Zifferntasten auf der Fernbedienung verwenden. Sie können 200 Programme zwischen 0 und 199 speichern.

Band

Für **Band** können Sie entweder **C** oder **S** auswählen. Drücken Sie die Taste "◀" oder "▶", um **Band** auszuwählen.

Kanal

Der **Kanal** kann über die Taste "◀" oder "▶" oder die Zifferntasten verändert werden.

Farbnorm

Wählen Sie die Option **Farbnorm** mit den Tasten "▼" oder "▲" aus. Drücken Sie die Taste "◀" oder "▶", um die **Farbnorm** auf **PAL**, **PAL 60**, **SECAM** oder **AUTO** zu ändern.

Tonnorm

Wählen Sie die Option Tonnorm mit den Tasten "▼" oder "▲" aus. Drücken Sie die Taste "◀" oder "▶", um die Option Tonnorm auf BG,DK, I, L oder L' zu ändern.

Feinabstimmung

Wählen Sie die Option Feinabstimmung durch Drücken der Taste "▼" oder "▲" aus. Drücken Sie die Taste "◀" oder "▶", um die Abstimmung einzustellen.

Suchlauf

Wählen Sie die Option Suchlauf mit den Tasten "▼" oder "▲" aus. Drücken Sie die Taste "◀" oder "▶", um die Programmsuche zu starten. Sie können auch die gewünschte Frequenz über die Zifferntasten eingeben, wenn die Suchoption markiert ist.

Speichern

Wählen Sie die Option Speichern mit den Tasten "▼" oder "▲" aus. Drücken Sie die Taste "▶" oder **OK**, um die Einstellungen zu speichern. Auf dem Bildschirm erscheint die Meldung "**Gespeichert...**".

Menü Programmierung in den AV-Modi

Im Menü Programmierung erscheint der folgende Bildschirm, wenn das TV-Gerät in den AV-Modi arbeitet. Beachten Sie, dass nur eingeschränkte Optionen zur Verfügung stehen. Schalten Sie in den TV-Modus, um den gesamten Inhalt des Menüs **Programmierung** zu sehen.



Farbnorm

Wählen Sie die Option **Farbnorm** mit den Tasten "▼" oder "▲" aus. Drücken Sie die Taste "

◀" oder "▶", um die Farbnorm auf **PAL**, **SECAM**, **PAL 60** oder **AUTO** zu ändern.

Speichern

Wählen Sie die Option **Programm speichern** mit den Tasten "▼" oder "▲" aus. Drücken Sie die Taste "▶" oder **OK**, um die Einstellungen zu speichern. Auf dem Bildschirm erscheint die Meldung "**Gespeichert...**".

Programmtabelle

Wählen Sie die Option **Programmtabelle** durch Drücken der Taste "▼" oder "▲" aus. Drücken Sie "▶", um die Programmtabelle anzuzeigen:



Durch Bewegen des Cursors in vier Richtungen können Sie auf einer Seite 20 Programme erreichen. Sie können den Cursor in den Seiten auf oder ab bewegen, indem Sie die Navigationstasten drücken, um alle dieser Programme im TV-Modus zu sehen (außer dem AV-Modus). Mit der Cursorbewegung erfolgt automatisch die Programmauswahl.

Name

Sie können den Namen eines ausgewählten Programmes durch Drücken der Taste **ROT** ändern.

Der erste Buchstabe des ausgewählten Namens wird markiert. Drücken Sie die Taste "▼" oder "▲", um diesen Buchstaben zu ändern und die Taste "◀" oder "▶", um die anderen Buchstaben auszuwählen. Speichern Sie den Namen, indem Sie die Taste **ROT** drücken.

Einfügen

Wählen Sie das einzufügende Programm über die Navigationstasten aus. Drücken Sie die Taste **GRÜN**. Verschieben Sie das ausgewählte Programm mit Hilfe der Navigationstasten zum

gewünschten Programmplatz und drücken Sie erneut die Taste **GRÜN**.

Löschen

Drücken Sie die Taste **GELB**, um ein bestehendes Programm zu löschen. Wenn Sie die Taste **GELB** nun nochmals drücken, wird das ausgewählte Programm aus der Programmliste gelöscht und die anderen Programme rücken entsprechend nach oben.

APS (Autoprogrammiersystem)

Wenn Sie die Taste **BLAU** für APS drücken, erscheint das Menü **Autoprogrammiersystem** auf dem Bildschirm:



Land

Drücken Sie "▼" oder "▲", um Ihr Land auszuwählen. Wenn Sie die APS-Funktion abbrechen möchten, drücken Sie die Taste **BLAU**.

Wenn Sie die Taste **OK** oder **ROT** zum Starten des APS drücken, werden alle gespeicherten Programme gelöscht und das TV-Gerät sucht erneut nach den verfügbaren Kanälen. Während der Suche wird die folgende OSD-Meldung eingeblendet:

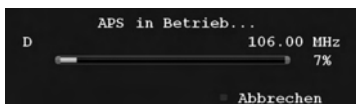

Wenn Sie die Taste **BLAU** drücken, wird die APS-Funktion gestoppt und die Programmtabelle wird am Bildschirm angezeigt.

Wenn Sie warten, bis der APS-Vorgang abgeschlossen ist, wird die Programmtabelle mit den gefundenen Programmen angezeigt.

Menü Quelle

Drücken Sie die Taste "▼" oder "▲", um das sechste Symbol auszuwählen. Drücken Sie anschließend "▶" oder **OK**. Das Menü **Quelle** erscheint auf dem Bildschirm:



Markieren Sie im Menü **Quelle** über die Taste "▼" oder "▲" eine Quelle und wechseln Sie in diesen Modus, indem Sie die Taste "▶" drücken. Optionen für **Quelle** sind: **TV**, **EXT-1**, **FAV**, **HDMI**, **YPbPr** oder **PC-VGA**.

Hinweis: Wenn Sie optionale Geräte an Ihr TV-Gerät angeschlossen haben, müssen Sie den entsprechenden Eingang wählen, um das Bild von dieser Quelle zu wählen.

Menüsystem im PC-Modus

Lesen Sie den Abschnitt **“Anschließen des LCD-TVs an einen PC”** für den Anschluss eines PCs an das TV-Gerät.

Um auf die Quelle **PC** zu schalten, drücken Sie die Taste **“SOURCE”** auf der Fernbedienung und wählen Sie PC als Eingang. Sie können auch das Menü **“Quelle”** verwenden, um zum **PC-Modus** zu schalten.

Beachten Sie, dass die Menüeinstellungen für den PC-Modus nur verfügbar sind, wenn das TV-Gerät im PC-Modus ist.

Menü PC Lage

Wählen Sie das erste Symbol durch Drücken der Taste **“◀”** oder **“▶”**. Das Menü PC Lage erscheint auf dem Bildschirm:



Auto-Position

Wenn Sie das Bild horizontal oder vertikal in eine unerwünschte Position verschieben, können Sie mit dieser Option das Bild automatisch in die richtige Position verschieben. Mit dieser Einstellung wird daher automatisch die Anzeige optimiert.

Wählen Sie die Option Auto-Position mit den Tasten **“▼”** oder **“▲”**. Drücken Sie die Taste **OK**.

Warnung: Bitte stellen Sie sicher, dass die automatische Einstellung mit einem Vollbild vorgenommen wird. So erzielen Sie die besten Resultate.

Bildlage Horizontal

Mit dieser Option können Sie das Bild auf die rechte oder linke Seite des Bildschirms verschieben.

Wählen Sie die Option **Bildlage Horizontal** mit der Taste **“▼”** oder **“▲”** aus. Verwenden Sie die Taste **“◀”** oder **“▶”**, um den Wert einzustellen.

Bildlage Vertikal

Mit dieser Option können Sie das Bild zum oberen oder unteren Rand des Bildschirms verschieben.

Wählen Sie die Option **Bildlage Vertikal** mit der Taste **“▼”** oder **“▲”** aus. Verwenden Sie die Taste **“◀”** oder **“▶”**, um den Wert einzustellen.

Phase

Abhängig von der Auflösung und Abtastfrequenz, die Sie in das TV-Gerät einspeisen, kann es zu einem schmutzigen oder gestörten Bild auf dem Bildschirm kommen. In diesem Fall können Sie mit dieser Option durch mehrmalige Versuche ein klareres Bild erhalten.

Wählen Sie die Option **Phase** mit den Tasten **“▼”** oder **“▲”** aus. Verwenden Sie die Taste **“◀”** oder **“▶”**, um den Wert einzustellen.

Pixelfrequenz

Die Einstellung Pixelfrequenz korrigiert Störungen, die als vertikale Streifen bei pixelintensiven Darstellungen wie Tabellen oder Absätzen in kleinen Schriftarten auftreten.

Wählen Sie die Option **Pixelfrequenz** mit den Tasten **“▼”** oder **“▲”** aus. Verwenden Sie die Taste **“◀”** oder **“▶”**, um den Wert einzustellen.

PC-Bildmenü

Um die Optionen für das PC-Bild einzustellen, gehen Sie wie folgt vor:

Drücken Sie die Taste **“◀”** oder **“▶”**, um das zweite Symbol auszuwählen. Das PC-Bildmenü erscheint auf dem Bildschirm.

Die **Helligkeits-, Kontrast- und Farbtemperatur-**Einstellungen in diesem Menü entsprechen den im **“Menüsystem Analog-TV”** unter dem Menü **Bild** vorgenommenen Einstellungen.

Hinweis: Wenn Sie die Option **Farbtemperatur** auf Benutzer stellen, können Sie die Einstellungen für **R, G und B** selbst definieren.

Menü Ton

Die Optionen dieses Menüs werden im Abschnitt **“Menü Ton”** im Abschnitt **“Menüsystem”** erklärt.

Menü Funktion

Die Einstellungen sind identisch mit jenen, die im Abschnitt "**Menü Funktion**" im Abschnitt "**Menüsystem**" erklärt werden.

Menü Quelle

Die Einstellungen sind identisch mit jenen, die im Abschnitt "**Menü Funktion**" im Abschnitt "**Menüsystem**" erklärt werden.

Anzeige der TV-Information

Programmnummer, **Programmname**, **Klanganzeige** und **Zoom-Modus** werden am Bildschirm angezeigt, wenn ein neues Programm eingegeben wird oder die Taste "**INFO**" gedrückt wird.

Stummschaltungsfunktion

Drücken Sie die Taste "**⊗**", um den Ton abzuschalten. Die Stummschaltungsanzeige wird im oberen Teil des Bildschirms angezeigt.

Um die Stummschaltung wieder auszuschalten, gibt es zwei Alternativen: Sie können die Taste "**⊗**" drücken oder alternativ dazu einfach den Lautstärkepegel höher oder niedriger stellen.

Auswahl Bildmodus

Durch Drücken der Taste **PRESET** können Sie die Einstellungen im **Bildmodus** nach Ihren Wünschen vornehmen. Die verfügbaren Optionen sind Dynamisch, Natürlich und Kino.

Standbild

Sie können das Bild auf dem Bildschirm anhalten, indem Sie die Taste "**OK**" drücken. Drücken Sie die Taste "**OK**", um das Standbild festzuhalten. Drücken Sie nochmals diese Taste, um den Standbildmodus zu verlassen.

Hinweis: Wenn Sie das Signal von den Quellen PC, YPbPr und HDMI betrachten, ist diese Funktion nicht verfügbar.

Zoom-Modi

Sie können das Bildseitenverhältnis (Bildformat) des TV ändern, um das Bild in unterschiedlichen Zoommodi anzusehen.

Drücken Sie die Taste "**SCREEN**", um den Zoommodus direkt zu ändern.

Die verfügbaren Zoommodi werden unten angeführt.

Hinweis:

In den YPbPr- und HDMI- Modi mit den Auflösungen 720p-1080i ist nur der Modus 16:9 verfügbar.

Im PC -Modus sind nur die Modi 4:3 und 16:9 verfügbar.

Im PC-Modus kann der Zoom-Modus nicht geändert werden.

Auto

Wenn ein **WSS-Signal (Wide Screen Signaling = Breitbildsignal)** mit dem Bildseitenformat im Sendesignal oder im Signal von einem externen Gerät enthalten ist, ändert das TV-Gerät automatisch den **ZOOM** -Modus in Übereinstimmung mit dem **WSS** -Signal.

- Wenn der **AUTO** -Modus wegen schlechter Qualität des **WSS** -Signals nicht richtig funktioniert, oder wenn Sie den **ZOOM** -Modus selbst ändern wollen, können Sie manuell zu einem anderen **ZOOM** -Modus wechseln.

16:9

Hier kann man die linke und die rechte Seite eines normalen Bildes (Bildseitenformat 4:3) gleichmäßig ausdehnen, um die Breite des TV-Bildschirms auszufüllen.

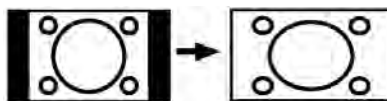

- Für Bilder mit einem Bildseitenverhältnis von **16:9**, die zu einem normalen Bild (Bildseitenverhältnis von 4:3) verkleinert worden sind, verwenden Sie zur Wiederherstellung des ursprünglichen Formats den 16:9-Modus.

4:3

Wird dazu verwendet, ein normales Bild (Bildseitenverhältnis von 4:3) zu betrachten, da dies sein ursprüngliches Format ist.

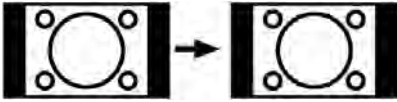

Panorama

Hier kann man die linke und die rechte Seite eines normalen Bildes (Bildseitenformat 4:3) ausdehnen, um den Bildschirm auszufüllen, ohne dabei das Bild unnatürlich erscheinen zu lassen.

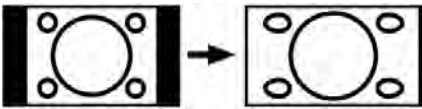

Der obere und der untere Teil des Bildes sind leicht abgeschnitten.

14:9

Mit dieser Funktion wird ein breites Bild (Bildseitenformat von 14:9) bis zu den oberen und unteren Grenzen des Bildschirms gezoomt.



Kino

Mit dieser Funktion wird ein breites Bild (Bildseitenformat von 16:9) auf volle Bildschirmgröße gezoomt.

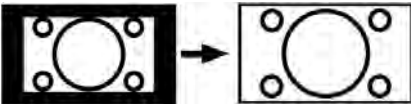

Untertitel

Mit dieser Funktion wird ein breites Bild (Bildseitenformat von 16:9) mit Untertiteln auf volle Bildschirmgröße gezoomt.

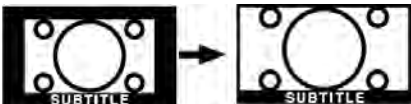

Teletext

Das Teletext-System überträgt Informationen wie Nachrichten, Sport und Wetter auf Ihr TV-Gerät. Wenn das Signal schwächer wird, zum Beispiel bei schlechten Witterungsbedingungen, können Textfehler auftreten, oder der Textmodus insgesamt deaktiviert werden.

Die **Teletext-Funktionstasten** werden unten angeführt:

“” Teletext Ein-Aus

Aktiviert bei einmaligem Drücken den Teletext-Modus.

Wird die Taste ein zweites Mal gedrückt, wird die Teletext-Mix-Funktion aktiviert. Bei nochmaligem Drücken wird der Bildschirm in zwei Fenster geteilt. In einem wird der Teletext angezeigt, im anderen der aktuelle Kanal. Wird die Taste nochmals gedrückt, wird der Teletext-Modus beendet.

“RETURN” Index

Dient zur Auswahl der Teletext-Indexseite.

“SCREEN” Vergrößern

Drücken Sie einmal diese Taste, um die obere Hälfte der Seite zu vergrößern, und nochmals, um die untere Hälfte vergrößern zu lassen. Wenn Sie sie nochmals drücken, kehren Sie zur normalen Größe zurück.

“” Anzeigen

Zeigt verborgene Informationen an (z. B. Lösungen von Rätseln oder Spielen).

P+ / P- und Ziffern (0-9)

Zum Auswählen einer Seite drücken.

Hinweis: Die meisten TV-Sender verwenden die Seitennummer 100 für die Indexseite.

Farbtasten

(ROT/GRÜN/GELB/BLAU)

Ihr TV-Gerät unterstützt die Systeme **FASTTEXT** und **TOP text**. Wenn diese Systeme verfügbar sind, werden die Seiten in Gruppen oder Themen unterteilt.

Ist das **FASTTEXT**-System verfügbar, werden die Abschnitte einer Teletextseite farbcodiert und können dann durch Drücken der entsprechenden Farbtaste ausgewählt werden. Drücken Sie eine Farbtaste je nach Wunsch.

Farbiger Text zeigt Ihnen an, welche Farbtasten Sie verwenden können, wenn eine Übertragung im **TOP text** -System vorhanden ist. Durch Drücken der Tasten **P** - oder **P +** wird die jeweils nächste oder vorhergehende Seite angefordert.

TXT (Teletext) Untertitel

Wenn Sie die Taste SUBTITLE drücken, werden die Teletext-Untertitel-Informationen rechts unten am Bildschirm angezeigt (sofern verfügbar). Sie können die gewünschte Option auswählen, indem Sie sie mit den Tasten "▼" oder "▲" markieren und dann die Taste OK drücken.

Tipps

Pflege des Bildschirms

Reinigen Sie den Bildschirm mit einem leicht angefeuchteten, weichen Tuch. Verwenden Sie keine aggressiven Reinigungsmittel, da diese Mittel die Bildschirmbeschichtung angreifen können.

Stecken Sie zu Ihrer Sicherheit vor der Reinigung den Netzstecker des Geräts aus. Wenn Sie das TV-Gerät bewegen oder transportieren, halten Sie es bitte richtig an der Unterseite.

Bleibendes Bild

Beachten Sie, dass bei der Anzeige von stehenden Bildern Geisterbilder auftreten können. Solche Bildstörungen auf LCD-TV's verschwinden meist nach einer Weile wieder. Schalten Sie das Gerät für eine Weile ab.

Um solche Störungen von vornherein zu vermeiden, sollten Sie keine stehenden Bilder lange Zeit anzeigen lassen.

Kein Strom

Wenn das Gerät keinen Strom hat, überprüfen Sie bitte das Netzkabel und dessen Anschluss an der Steckdose.

Schlechte Bildqualität

Haben Sie die richtige Farbnorm ausgewählt? Ist Ihr TV-Gerät oder die Hausantenne zu nahe an nicht geerdeten Audiogeräten oder Neonlichtern, etc. aufgestellt?

Berge oder hohe Gebäude können dazu führen, dass Bilder doppelt dargestellt werden oder Geisterbilder entstehen. Manchmal können

Sie die Bildqualität verbessern, indem Sie die Antenne anders ausrichten.

Kann das Bild bzw. der Text kaum erkannt werden? Überprüfen Sie, ob Sie die richtige Frequenz eingegeben haben. Bitte stellen Sie die Kanäle neu ein.

Die Bildqualität kann sich verschlechtern, wenn zwei Zusatzgeräte gleichzeitig an das TV-Gerät angeschlossen werden. Trennen Sie in diesem Fall eines der Zusatzgeräte wieder ab.

Kein Bild

Ist die Antenne richtig angeschlossen? Sind die Stecker fest mit der Antennenbuchse verbunden? Ist das Antennenkabel beschädigt? Wurden geeignete Stecker verwendet, um die Antenne anzuschließen? Wenn Sie nicht sicher sind, fragen Sie Ihren Händler.

Kein Bild bedeutet, dass Ihr TV-Gerät kein Signal empfängt. Haben Sie die richtigen Tasten auf der Fernbedienung betätigt? Versuchen Sie es noch einmal.

Stellen Sie auch sicher, dass die richtige Eingangsquelle ausgewählt ist.

Ton

Sie hören keinen Ton. Haben Sie den Ton eventuell durch das Betätigen der Taste ~~X~~ unterbrochen?

Es funktioniert nur ein Lautsprecher. Ist die Balance auf nur eine Seite eingestellt? Siehe **Menü Ton**.

Fernbedienung

Das Gerät spricht nicht auf die Fernbedienung an. Möglicherweise sind die Batterien leer. In diesem Fall können Sie das TV-Gerät immer noch über die Tasten am Gerät bedienen.

Eingabequellen

Wenn Sie keine Eingabequelle wählen können, haben Sie wahrscheinlich kein Gerät angeschlossen.

Wenn Sie ein Gerät angeschlossen haben, überprüfen Sie die AV-Kabel und deren Anschluss.

Anhang A: Typische Anzeigemodi PC-Eingang

Das Display hat eine maximale Auflösung von 1920 x 1200. Die folgende Tabelle illustriert einige der typischen Anzeigemodi.

Unter Umständen unterstützt Ihr TV keine verschiedenen Auflösungen. Die unterstützten Auflösungen werden unten aufgelistet.

Wenn Sie Ihren PC mit einer nicht unterstützten Auflösung betreiben, erscheint eine Warnmeldung am Bildschirm.

Index	Auflösung		Frequenz		Standard	Unterstützte Zoommodi
	Hor	Ver	Ver (Hz)	Hor (KHz)		
1	640	400	70	31.5	IBM VGA	16:9, 4:3
2	640	480	60	31.5	VESA	16:9, 4:3
3	640	480	66	35.0	MAC	16:9, 4:3
4	640	480	72	37.9	VESA	16:9, 4:3
5	640	480	75	37.5	VESA	16:9, 4:3
6	800	600	56	35.2	VESA	16:9, 4:3
7	800	600	60	37.9	VESA	16:9, 4:3
8	800	600	70	43.8		16:9, 4:3
9	800	600	72	48.1	VESA	16:9, 4:3
10	800	600	75	46.9	VESA	16:9, 4:3
11	832	624	75	49.7	MAC	16:9, 4:3
12	1024	768	60	48.4	VESA	16:9, 4:3
13	1024	768	70	56.5	VESA	16:9, 4:3
14	1024	768	72	57.7		16:9, 4:3
15	1024	768	75	60.0		16:9, 4:3
16	1152	864	60	53.8		16:9, 4:3
17	1152	864	70	64.2	VESA	16:9, 4:3
18	1152	864	75	67.5	VESA	16:9, 4:3
19	1152	864	85	77.1	VESA	16:9, 4:3
20	1152	870	75	68.9	MAC	16:9, 4:3
21	1280	768	60	47.7	VESA	16:9, 4:3
22	1360	768	60	47.7		16:9, 4:3
23	1280	768	75	60.2	VESA	16:9, 4:3
24	1280	960	60	60.0	VESA	16:9, 4:3
25	1280	960	75	75.0	VESA	16:9, 4:3
26	1280	1024	60	64.0	VESA	16:9
27	1280	1024	75	80.0	VESA	16:9
28	1400	1050	60	65.3		16:9
29	1400	1050	75	82.3		16:9
30	1440	900	60	55.9		16:9
31	1440	900	75	70.6		16:9
32	1600	1200	60	75.0	VESA	16:9
33	1680	1050	60	65.3		16:9
34	1920	1200	60	74.5		16:9

Anhang B: AV- und HDMI-Signalkompatibilität (Eingangssignaltypen)

Quelle	Unterstützte Signale		Verfügbar
EXT-1 (SCART)	PAL 50/60		O
	NTSC 60		O
	RGB 50		O
	RGB 60		O
FAV	PAL 50/60		O
	NTSC 60		O
YPbPr	480I	60Hz	O
	480P	60Hz	O
	576I	50Hz	O
	576P	50Hz	O
	720P	50Hz	O
	720P	60Hz	O
	1080I	50Hz	O
	1080I	60Hz	O
	1080P	24Hz	O
	1080P	50Hz	O
HDMI1	480I	60Hz	O
	480P	60Hz	O
	576I	50Hz	O
	576P	50Hz	O
	720P	50Hz	O
	720P	60Hz	O
	1080I	50Hz	O
	1080I	60Hz	O
	1080P	50Hz	O
	1080P	24 HZ	O

(X: Nicht möglich, O : Möglich)

Hinweis: In einigen Fällen kann unter Umständen ein Signal nicht richtig auf dem LCD-Schirm angezeigt werden. Das Problem kann durch eine Inkompatibilität in den Standards des Quellgeräts verursacht werden (DVD, Settop-Box etc.). Wenn solche Probleme auftreten, wenden Sie sich bitte an Ihren Händler und/oder den Hersteller des Geräts.

Anhang C: Pinbelegung

Pinbelegung SCART-Anschluss

Pin	Eingangssignal	Pin	Eingangssignal
1	AUDIO OUT (RECHTS)	12	Nicht verwendet
2	AUDIO IN (RECHTS)	13	RGB-R GND
3	AUDIO OUT (LINKS/MONO)	14	GND
4	AUDIO GND	15	RGB-R / S.VHS CHROMINANCE IN
5	RGB-B GND	16	BLANKING-SIGNAL
6	AUDIO IN (LINKS/MONO)	17	COMPOSITE VIDEO GND
7	RGB-B IN	18	BLANKING SIGNAL GND
8	AUDIO / RGB SWITCH / 16:9	19	COMPOSITE VIDEO OUT
9	RGB-G GND	20	COMPOSITE VIDEO / S.VHS LUMINANCE IN
10	Nicht verwendet	21	GND / SHIELD (GEHÄUSE)
11	RGB-G IN		

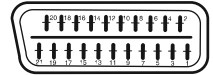

Pinbelegung HDMI-Anschluss

Pin	Eingangssignal	Pin	Eingangssignal
1	TMDS Data2+	11	TMDS Clock Shield
2	TMDS Data2 Shield	12	TMDS Clock-
3	TMDS Data 2-	13	CEC
4	TMDS Data 1+	14	Reserviert (im Gerät nicht beschaltet)
5	TMDS Data1 Shield	15	SCL
6	TMDS Data1-	16	SDA
7	TMDS Data0+	17	DDC/CEC Ground
8	TMDS Data0 Shield	18	+5V Stromversorgung
9	TMDS Data0-	19	Hot Plug -Erfassung
10	TMDS Clock+		

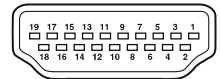

Signaleingang

PC-RGB-Buchse (D-Sub 15-Pin)

Pin	Eingangssignal
1	R
2	G oder Sync auf Grün
3	B
4	Keine Verbindung
5	Keine Verbindung
6	R.GND
7	G.GND
8	B.GND
9	Keine Verbindung
10	GND
11	Keine Verbindung
12	[SDA]
13	H.Sync oder HV/ Composite Sync
14	V.sync. [V.CLK]
15	[SCL]

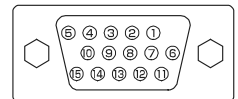

Technische Daten

TV-ÜBERTRAGUNG

PAL/SECAM B/G D/K K' I/I' L/L'

EMPFANGSKANÄLE

VHF (BAND I/III)

UHF (BAND U)

HYPERBAND

ANZAHL DER VOREINGESTELLTEN KANÄLE

200

KANALANZEIGE

Bildschirmanzeige

RF-ANTENNENEINGANG

75 Ohm (nicht geregelt)

BETRIEBSSPANNUNG

220-240V AC, 50 Hz.

AUDIO

German+Nicam Stereo

AUDIO-AUSGANGSLEISTUNG ($W_{RMS.}$) (10% THD)

2 x 3

LEISTUNGS-AUFNAHME (W)

60 W (max.)

1 W (Standby)

PANEL

Breitbild-Display 19"

ABMESSUNGEN (mm)

TxLxB (Mit Standfuß): 155 x 457 x 365

Gewicht (kg): 5,05

TxLxB (Ohne Standfuß): 77 x 457 x 330

Gewicht (kg): 4,80

Indice

Caratteristiche	3	Bilanciamento	22
Introduzione.....	4	Cuffia	22
Preparazione	4	Volume.....	22
Misure di sicurezza.....	4	Modalità suono (opzionale)	22
Fonte di alimentazione.....	4	AVL	22
Cavo di alimentazione	4	Uscita Spdif.....	22
Umidità e acqua.....	4	SRS TruSurr XT (opzionale).....	22
Pulizia.....	4	Dolby Virtual Speaker (opzionale)	22
Ventilazione	4	Effetto.....	22
Calore e fiamme	4	Memorizza	23
Pezzi di ricambio.....	5	Menu Funzione	23
Assistenza.....	5	Timer spegnimento	23
Smaltimento rifiuti	5	Blocco bambini	23
Informazioni per gli utenti nei paesi dell'Unione		Lingua	23
Europea	5	Zoom predefinito	23
Scollegamento del dispositivo	5	Sfondo blu.....	23
Volume cuffie	5	Menu sfondo	23
Installazione.....	5	Retroilluminazione	23
Schermo LCD	5	Menu interruzione	23
Avvertenza.....	5	Lingua televideo.....	23
Panoramica del telecomando.....	7	Modalità Full HDMI PC (opzionale)	24
TV LCD e tasti funzione	8	Menu installazione.....	24
Visualizzazione delle connessioni - Connettori		Programma	24
posteriori.....	9	Banda	24
Collegamento Antenna	12	Canale	24
Inserimento delle batterie nel telecomando	18	Sistema colore	24
Gamma di funzionamento del telecomando.....	18	Sistema suono.....	24
Accensione/spegnimento della TV	18	Sintonia fine	24
Per accendere la TV	18	Ricerca.....	24
Per spegnere la TV.....	18	Memorizza	24
Operazioni di base.....	19	Menu installazione in modalità AV	24
Funzionamento con i tasti della TV.....	19	Sistema colore.....	24
Regolazione del volume	19	Memorizzare	24
Selezione programma	19	Tabella programmi	25
Visualizzazione del Menu principale.....	19	Nome	25
Modalità AV	20	Inserisci	25
Funzionamento con telecomando	20	Elimina.....	25
Impostazione volume.....	20	APS (Sistema programmazione automati-	
Selezione del programma (Programma prece-		ca).....	25
dente o successivo)	20	Paese.....	25
Selezione del programma (Accesso diretto)....	20	Menu Fonte.....	25
Sistema Menu.....	20	Sistema menu modalità PC	26
Menu immagine	20	Menu Posizione PC	26
Modalità	20	Posizione automatica.....	26
Luminosità/Contrasto/Colore/Nitidezza/Tinta... 21		Posizione H (Orizzontale).....	26
Temp. Colore	21	Posizione V (Verticale).....	26
Riduzione rumore	21	Fase.....	26
Modalità filmato.....	21	Dot Clock	26
Modalità giochi (opzionale).....	21	Menu Immagine PC	26
Zoom immagine.....	21	Menu suono	27
Reimposta.....	21	Menu funzione	27
Memorizza	21	Menu fonte.....	27
Menu Suono	21		
Volume.....	21		
Equalizzatore	22		

Visualizzazione delle informazioni TV	27
Funzione muto	27
Sceita modalità immagine	27
Blocco immagine	27
Modalità Zoom	27
Auto	27
16:9	27
Panoramico.....	28
14:9.....	28
Cinema	28
Sottotitoli	28
Indicazioni.....	29
Pulizia dello schermo.....	29
Persistenza dell'immagine	29
Nessuna accensione	29
Immagine di scarsa qualità	29
Nessuna immagine	29
Suono	29
Telecomando	29
Fonti ingresso	29
Appendice A: Modalità Tipica Display Entrata PC ...	30
Appendice B: Compatibilità segnali AV e HDMI (Tipi ingresso segnale)	31
Appendice C: Specifiche pin.....	32
Specifiche pin connettore SCART	32
Specifiche pin connettore HDMI	32
Ingresso segnale	32
Terminale PC RGB (connettore D-sub 15-pin).....	32
Specifiche	33

Caratteristiche

- Televisore LCD a colori telecomandato.
- Connettori HDMI per video e audio digitale. Questa connessione è inoltre progettata per accettare segnali ad alta definizione.
- 200 programmi da VHF, UHF.
- Sistema menu OSD.
- Prese scart per i dispositivi esterni scart sockets (come video, video giochi, dotazioni audio, ecc.).
- Sistema stereo. (German+Nicam)
- Televideo, Fasttext, TOP text.
- Collegamento cuffia.
- Sistema programmazione automatica.
- Sintonizzazione automatica avanti e indietro.
- Timer spegnimento.
- Blocco bambini.
- Audio automatico in modalità muto in assenza di trasmissione.
- Riproduzione NTSC.
- AVL (Limitazione automatica de volume).
- Quando non viene rilevato alcun segnale valido, dopo 5 minuti la TV passa automaticamente in modalità stand-by.
- PLL (Ricerca frequenza).
- Ingresso PC.
- Plug&Play per Windows 98, ME, 2000, XP, Vista.
- Uscita linea audio.
- Modalità Giochi (opzionale)

Accessori



Telecomando

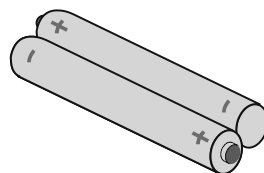

2 batterie
X AAA

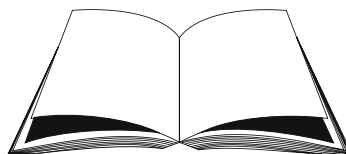

Manuale di istruzioni per la garanzia
(se applicabile)

Introduzione

Grazie per aver scelto questo prodotto. Questo manuale intende essere una guida per il corretto funzionamento della TV. Prima di far funzionare la TV, si prega di leggerlo attentamente.



Tenere questo manuale in un luogo sicuro per futuro riferimento.

Questo prodotto è progettato per un uso privato.

Preparazione

Per la ventilazione, lasciare uno spazio di almeno 10 cm tutto attorno all'apparecchio. Per evitare danni e situazioni di pericolo, non mettere alcun oggetto sull'apparecchio.

Usare l'apparecchio in climi temperati.

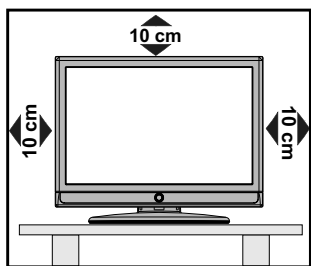

Misure di sicurezza

Leggere attentamente le seguenti precauzioni di sicurezza.

Fonte di alimentazione

La TV deve essere usata solo da una presa da 220-240 V AC, 50 Hz. Assicurarsi di selezionare l'impostazione di voltaggio corretta.

Cavo di alimentazione

Non mettere l'apparecchio, un mobile, ecc. sul cavo di alimentazione (il cavo di rete) né schiacciare il cavo. Maneggiare il cavo di alimentazione dalla presa. Non staccare la presa tirando il cavo e non toccare il cavo di alimentazione con le mani bagnate, perché questo potrebbe provocare un corto circuito o shock elettrico. Non fare mai un nodo nel cavo né legarlo con altri cavi. Il cavo di alimentazione deve essere instradato in modo tale da non essere calpestato. Un cavo di alimentazione danneggiato può causare incendio o provocare uno shock elettrico. Quando è danneggiato

e deve essere sostituito, questo va fatto da personale qualificato.

Umidità e acqua

Non usare questo dispositivo in luoghi umidi e bagnati (evitare la stanza da bagno, il lavello nella cucina, e le vicinanze della lavatrice). Non esporre questo dispositivo alla pioggia o all'acqua, perché ciò può essere pericoloso e non posare oggetti pieni di liquido, come vasi di fiori su di esso. Evitare spruzzi e gocce d'acqua.



Se un qualunque oggetto solido o liquido cade nel mobile, staccare la TV e farla controllare da personale qualificato prima di farla funzionare ulteriormente.

Pulizia

Prima di pulire, staccare la TV dalla presa a parete. Non usare detergenti liquidi o aerosol. Usare un panno morbido e asciutto.



Ventilazione

Le fessure e le aperture sulla TV sono destinate alla ventilazione e ad assicurare un funzionamento affidabile. Per evitare il surriscaldamento, queste aperture devono essere bloccate o coperte in alcun modo.

Calore e fiamme

L'apparecchio non deve essere messo accanto a fiamme libere o fonti di calore intenso come una stufa elettrica. Assicurarsi che nessuna fonte di fiamma viva, come candele accese, sia posta sulla TV. Le batterie non devono essere esposte a calore eccessivo, come luce solare, fuoco o simili.



Fulmini

In caso di temporali e fulmini o quando si va in vacanza, scollegare il cavo di alimentazione dalla presa di corrente a parete.

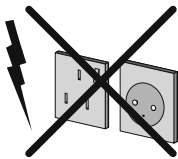

Pezzi di ricambio

Quando sono richiesti dei pezzi di ricambio, assicurarsi che il tecnico del servizio abbia usato i pezzi di ricambio che sono specificati dal produttore o abbiano le stesse specificazioni dell'originale. Le sostituzioni non autorizzate possono causare incendi, shock elettrico o altri rischi.

Assistenza

Per l'assistenza, si prega di rivolgersi a personale specializzato. Non togliere da soli il coperchio perché questo può avere come conseguenza shock elettrico.

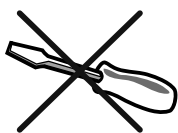

Smaltimento rifiuti

Istruzioni per lo smaltimento dei rifiuti:

- La confezione e i materiali di imballaggio sono riciclabili e devono essere riciclati. I materiali di imballaggio, come la pellicola di rivestimento, devono essere tenuti fuori dalla portata dei bambini.
- Le batterie, comprese quelle senza metalli pesanti, non devono essere smaltite insieme ai rifiuti domestici. Smaltire le batterie usate in modo rispettoso dell'ambiente. Cercare le normative in vigore nella propria zona.
- La lampadina fluorescente a catodo freddo del PANNELLO LCD contiene una piccola quantità di mercurio; seguire le ordinanze e i regolamenti locali per lo smaltimento.

Informazioni per gli utenti nei paesi dell'Unione Europea

Questo simbolo sul prodotto o sulla confezione significa che l'apparecchio elettrico o elettronico deve essere smaltito alla fine del ciclo di esercizio, separatamente dai rifiuti domestici. Nella UE ci sono sistemi di raccolta separati per il riciclo. Per



maggiori informazioni, contattare le autorità locali o il rivenditore presso cui è stato acquistato il prodotto.

Scollegamento del dispositivo

La spina di rete si usa per scollegare la TV dalla rete elettrica e deve quindi rimanere facilmente raggiungibile.

Volume cuffie

La pressione audio in eccesso da auricolari e cuffie può causare perdita dell'udito.



Installazione

Per prevenire danni fisici, quando si monta a parete (se l'opzione è disponibile) questo dispositivo deve essere saldamente fissato alla parete stessa secondo le istruzioni di installazione.

Schermo LCD

Il pannello LCD è un prodotto di alta tecnologia con circa un milione di transistor a pellicola sottile che forniscono precisi dettagli dell'immagine. Di tanto in tanto, alcuni pixel non attivi possono comparire sullo schermo sotto forma di punti fissi blu, verdi o gialli. Notare che questo non ha conseguenze sul funzionamento del prodotto.

Avvertenza

Non lasciare la TV in standby o in funzione quando si esce da casa.

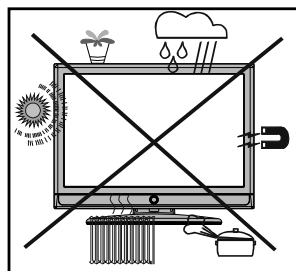

Avviso di licenza (opzionale)



TruSurround XT è un marchio dei SRS Labs, Inc. La tecnologia TruSurround è incorporata su licenza dei SRS Labs, Inc.

AVVISO DI LICENZA

Prodotto su licenza dei Laboratori Dolby.

RICONOSCIMENTO DEL MARCHIO

“Dolby” e il simbolo a doppia D sono marchi registrati di Dolby Laboratories.

Istruzioni di sicurezza per il funzionamento del dispositivo

Se le immagini fisse sono visualizzate per un periodo superiore a 2 ore in modo continuo, potrebbe succedere che il bordo esterno delle immagini visualizzate troppo a lungo resti visibile sullo schermo, cioè un ‘afterimage’ permanente resta sullo schermo.

Lo stesso si applica, se il periodo supera le 2 ore

- uno sfondo non modificato
- loghi, videogiochi, immagine del computer, televideo
- un formato non a schermo pieno (per esempio, formato 4:3), viene visualizzato.

Nota:

Il dispositivo non è predisposto per la resa a lungo termine o la replica delle

immagini fisse, tra cui loghi, videogiochi, immagine del computer, televideo e un formato non a schermo pieno.

Attraverso la resa o la replica di immagini fisse, loghi, videogiochi, immagine del computer, televideo e un formato non a schermo pieno, l’ ‘afterimage’ permanente non può essere eliminata. Questo non è un errore operativo e la garanzia in questo caso non è valida.

Informazioni per gli utenti sullo smaltimento delle apparecchiature e batterie obsolete



Prodotti



Batteria

[Solo per l'Unione Europea]

Questi simboli indicano che le apparecchiature a cui sono relativi non devono essere smaltite tra i rifiuti domestici generici. Se si desidera smaltire questo prodotto o questa batteria, prendere in considerazione i sistemi o le strutture di raccolta appropriati per il riciclaggio corretto.

Nota: il simbolo Pb sotto il simbolo delle batterie indica che questa batteria contiene piombo.

Panoramica del telecomando

1. Standby
2. Giallo (Menu Caratteristiche)
3. Blu (Menu Installazione)
4. Nessuna funzione
5. Nessuna funzione
6. Timer spegnimento
7. Sottotitoli televideo
8. Programma diretto
9. Tasto TV
10. Volume su
11. Programma precedente
12. Fonte esterna
13. Info/ Rivela (in modalità Televideo)
14. Pagina Indice (in modalità Televideo)
15. Cursore su
16. Cursore verso destra
17. Okay (Memorizza)
18. Cursore giù
19. Menu
20. Cursore a sinistra
21. Swap (inversione programma)
22. Scelta modalità Immagine
23. Programma successivo
24. Muto
25. Volume giù
26. Nessuna funzione
27. Mono/stereo - Dual I-II
28. Espandi (in modalità Televideo) / Dimensioni immagine
29. Televideo / Mix (in modalità Televideo)
30. Aggiorna (in modalità Televideo)
31. Rosso / Menu Suono
32. Verde / Menu immagine

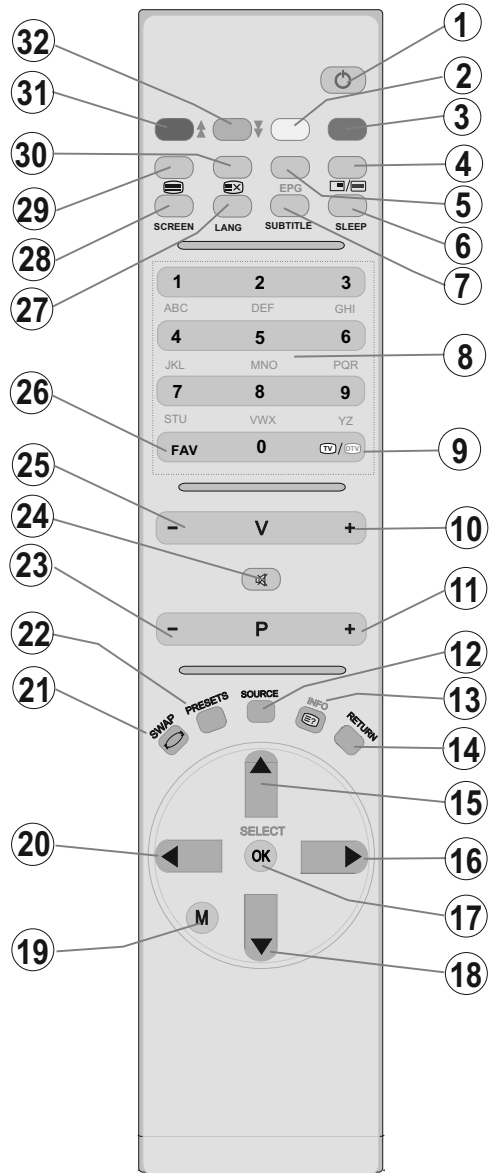

TV LCD e tasti funzione

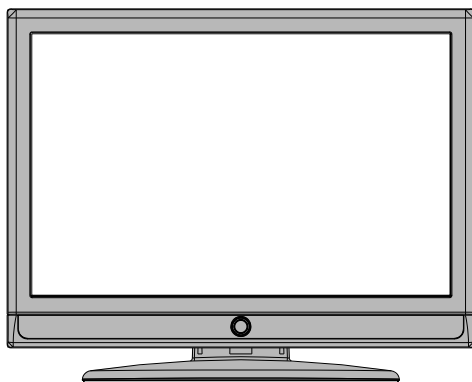

VISUALIZZAZIONE ANTERIORE

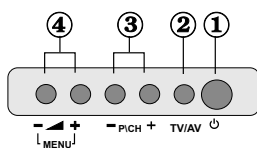

1. Tasto Standby
2. Tasto TV/AV
3. Tasti Programme Up/ Down
4. Tasti Volume Up/Down

Nota: Premere insieme i tasti “-▲” / “▲+” per visualizzare il menu principale.

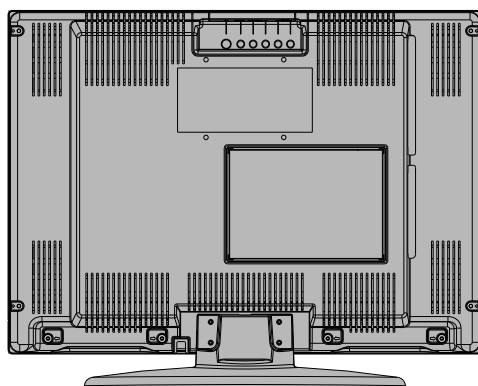
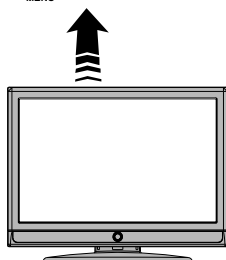

VISUALIZZAZIONE POSTERIORE

Visualizzazione delle connessioni - Connettori posteriori

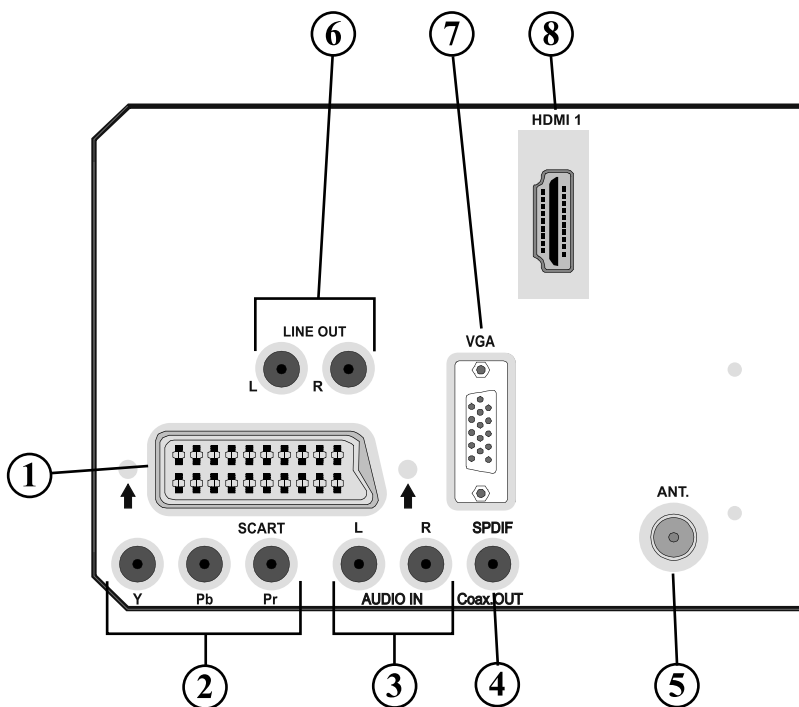

1. Ingressi o uscite delle **prese SCART** per dispositivi esterni.
Collegare il cavo **SCART** tra la presa **SCART** della TV e la presa **SCART** del dispositivo esterno (ad es., decoder, VCR o lettore DVD).
Nota: Se un dispositivo esterno viene collegato tramite la presa **SCART**, la TV passerà automaticamente alla modalità AV
Nota: Il decoder dovrebbe essere collegato su EXT-1, se si vuole guardare un canale distorto. Il decoder potrebbe non funzionare correttamente se non è collegato alla presa Scart (Ext-1).
2. Gli **ingressi video componente (YPbPr)** si usano per collegare video componente. È possibile collegare il video componente e le prese audio con un dispositivo dotato di uscita componente. Collegare i cavi video componente tra gli **INGRESSI VIDEO COMPONENTE** della TV e le uscite video componente del dispositivo. Nel collegare, assicurarsi che le lettere della TV, “**Y**”, “**Pb**”, “**Pr**” corrispondano ai connettori del dispositivo.
3. Gli **ingressi Audio PC/YPbPr** sono utilizzati per la connessione di segnali audio del PC o di un dispositivo connesso alla TV tramite YPbPr.
Collegare il cavo Audio PC tra gli **INGRESSI AUDIO** della TV e l'uscita audio del PC, al fine di attivare l'audio PC.
Collegare il cavo audio tra gli **INGRESSI AUDIO** della TV e le uscite audio del dispositivo, al fine di attivare l'audio componente.
4. Le **uscite S/PDIF** trasmettono i segnali audio digitali generati dalla fonte in corso di visione. Usare un cavo coassiale **S/PDIF coaxial cable** per trasferire segnali audio ad un dispositivo dotato di un ingresso S/PDIF.

5. **“Ingresso RF” (RF Input) si** collega a una antenna o a un cavo.
Notare che se si usa un decoder o un registratore di media, bisogna collegare il cavo di trasmissione attraverso il dispositivo alla televisione con un cavo antenna appropriato come mostra l'illustrazione nelle pagine seguenti.
6. **Le uscite linea audio** inviano i segnali audio a un dispositivo esterno, ad esempio un sistema audio opzionale.
Per collegare gli altoparlanti esterni alla TV, usare le **USCITE LINEA AUDIO** della TV con un cavo audio. *Nota: La funzione Line Out non può essere utilizzata mentre ci si trova in Sorgente HDMI. In alternativa, è possibile utilizzare SPDIF.*
7. **L'ingresso PC (PC Input)** serve a collegare un personal computer alla TV.
Collegare il cavo del PC tra l'**INGRESSO PC** sulla TV e l'uscita PC sul PC.
8. **HDMI 1: Ingresso HDMI**
Gli ingressi HDMI vengono utilizzati per collegare un dispositivo dotato di presa **HDMI**. Il televisore LCD è in grado di visualizzare le immagini ad alta definizione da dispositivi come ricevitore satellitare ad alta definizione o lettore DVD. Questi dispositivi devono essere collegati tramite la presa HDMI o la presa componente. Queste prese accettano segne di tipo 480i, 480p, 576p, 576i, 720p, 1080i, 1080p. Nessun collegamento audio è necessario per la connessione HDMI a HDMI.

Quando si utilizza il kit di montaggio a parete (opzionale) con la TV LCD, consigliamo di collegare tutti i cavi sulla parte posteriore della TV LCD prima di installarla a parete.

Visualizzazione dei connettori – Connettori secondari

1. La presa Cuffia si usa per collegare una cuffia esterna al sistema. Collegare la presa CUFFIA per ascoltare l'audio della TV dalle cuffie (opzionale).
 2. Ingresso video si usa per collegare i segnali video dei dispositivi esterni. Collegare il cavo video tra la presa INGRESSO VIDEO della TV e la presa USCITA VIDEO del dispositivo.
 3. Ingressi audio si usa per collegare i segnali audio dei dispositivi esterni. Collegare il cavo audio tra INGRESSI AUDIO della TV e le prese USCITA AUDIO del dispositivo.
- Nota: Se si collega un dispositivo alla TV attraverso INGRESSO VIDEO, è anche necessario collegare il dispositivo con un cavo audio agli INGRESSI AUDIO della TV per attivare la funzione corrispondente.

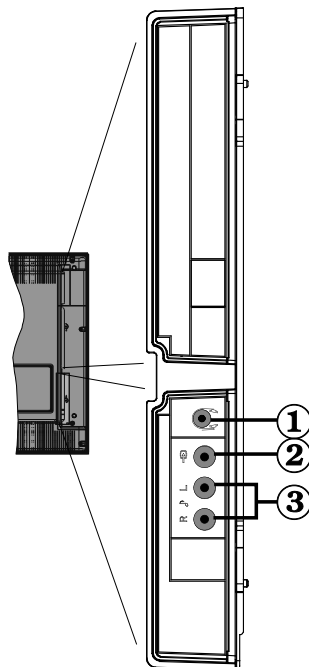

Collegamento Alimentazione

IMPORTANTE: L'apparecchio TV è progettato per funzionare su 220-240V AC, 50 Hz.

- Dopo aver estratto la TV dall'imballaggio, fare in modo che questa raggiunga la temperatura ambiente prima di collegarla all'alimentazione principale.
- Inserire il cavo di alimentazione alla presa della rete elettrica.

Collegamento Antenna

- Per collegare l'antenna, inserire nella presa INGRESSO ANTENNA sul retro della TV.

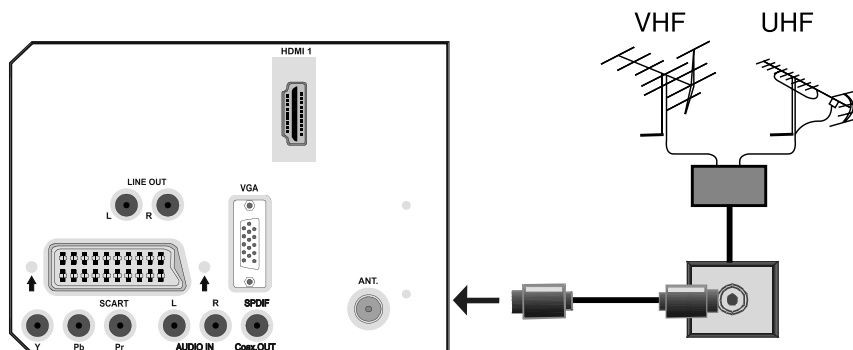

VISUALIZZAZIONE POSTERIORE

Collegamento della TV LCD TV a PC

Per visualizzare l'immagine dello schermo del computer sulla TV LCD, è possibile collegare il computer alla TV.

- Spegnerne sia il computer che il monitor prima di effettuare qualsiasi connessione.
- Usare il cavo del monitor a 15 pin per collegare il PC alla TV LCD.
- Una volta stabilita la connessione, passare alla fonte PC. Vedere la sezione "Scelta ingresso".
- Impostare la risoluzione che meglio si adatta alle proprie esigenze. Le informazioni relative alla risoluzione possono essere trovate nelle sezioni dedicate all'appendice.

VISUALIZZAZIONE POSTERIORE

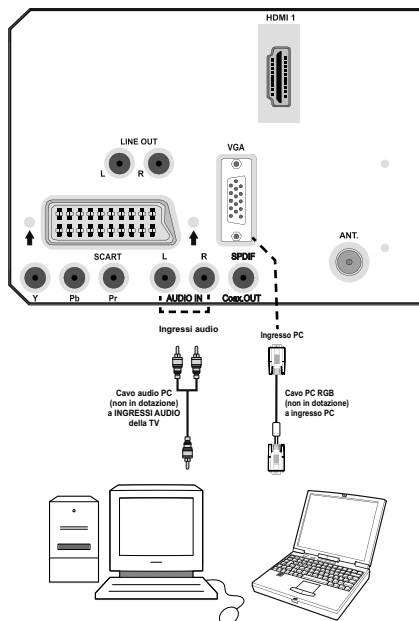

Collegamento di un lettore DVD

Se si desidera collegare un lettore DVD alla TV LCD è possibile usare i connettori della TV. I lettori DVD possono avere diversi connettori. Per maggiori informazioni vedere il manuale di istruzioni del DVD. Spegnerne sia la TV che il dispositivo prima di effettuare qualsiasi connessione.

Nota: I cavi mostrati nella figura non sono in dotazione.

- Se il lettore DVD ha una presa HDMI, è possibile collegarlo tramite HDMI. Quando ci si collega al lettore DVD come illustrato sotto, passare alla fonte HDMI. Vedere la sezione “Scelta ingresso”.
- La maggior parte dei lettori DVD sono collegati tramite le PRESE COMPONENTE. Usare un cavo video componente per collegare l'ingresso video. Per attivare l'audio, usare un cavo audio componente come illustrato sotto. Una volta stabilita la connessione passare alla fonte YPbPr. Vedere la sezione “Scelta ingresso”.
- E' anche possibile collegare attraverso SCART. Usare un cavo SCART come mostrato sotto.

Nota: Questi tre metodi di connessione svolgono la stessa funzione, ma permettono di ottenere livelli di qualità diversi. Non è necessario effettuare il collegamento usando tutti e tre i metodi.

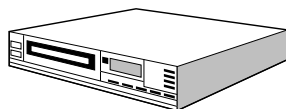
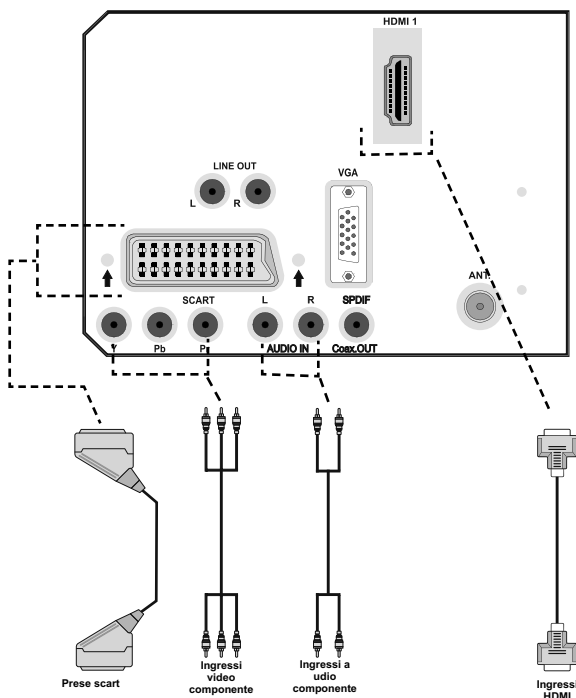

Lettoore DVD

VISUALIZZAZIONE POSTERIORE

Uso dei connettori secondari AV

La TV LCD può essere collegata ad una serie di dispositivi opzionali. Le connessioni possibili sono mostrate sotto. Notare che i cavi mostrati nella figura non sono in dotazione.

- Per collegare una videocamera, collegare la presa INGRESSO VIDEO e le PRESE AUDIO. Per scegliere la fonte relativa, vedere la sezione “Scelta ingresso” nelle parti che seguono.
- Per ascoltare il suono TV dalle cuffie, collegare alla presa CUFFIA della TV.

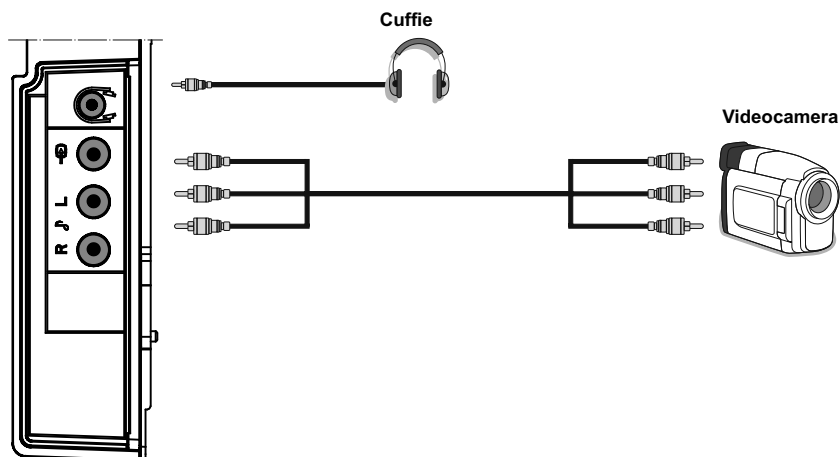

VISUALIZZAZIONE LATERALE

Uso di altri connettori

E' possibile collegare una gamma di dispositivi opzionali alla TV LCD. Le connessioni possibili sono mostrate sotto. Notare che i cavi mostrati sotto nella figura non sono in dotazione.

- Per collegare gli altoparlanti esterni, usare un cavo audio. Non invertire le prese AUDIO SINISTRO e AUDIO DESTRO. Accendere la TV LCD e l'altoparlante esterno dopo aver effettuato tutte le connessioni. Per ulteriori informazioni vedere il manuale dell'altoparlante.
- Per collegare un dispositivo dotato di supporto SPDIF, usare un cavo SPDIF appropriato per attivare la connessione suono.

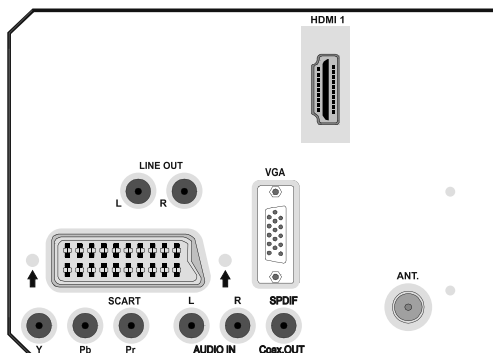

VISUALIZZAZIONE POSTERIORE

Collegamento di altri dispositivi via Scart

La maggior parte dei dispositivi supporta la connessione SCART. Usando le prese SCART, è possibile collegare alla TV LCD un registratore DVD, un VCR or un decoder. Notare che i cavi mostrati sotto nella figura non sono in dotazione.

Spegnere sia TV che il dispositivo prima di effettuare qualsiasi connessione.

Per maggiori informazioni, vedere il manuale di istruzioni del dispositivo.

VISUALIZZAZIONE POSTERIORE

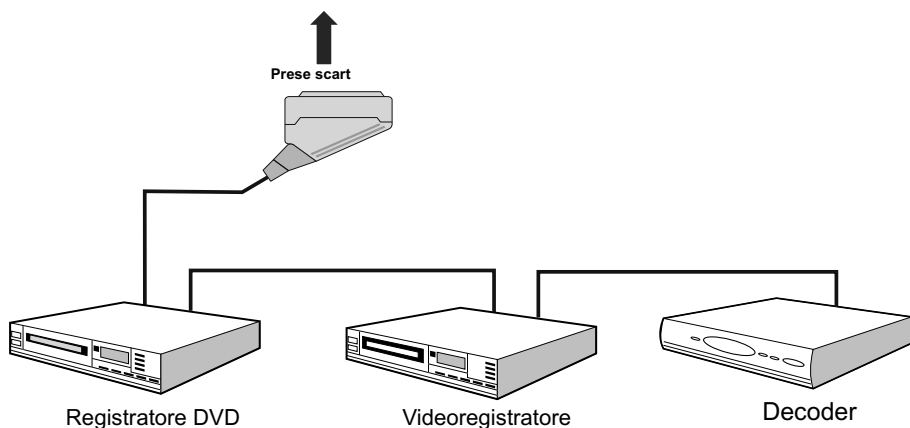
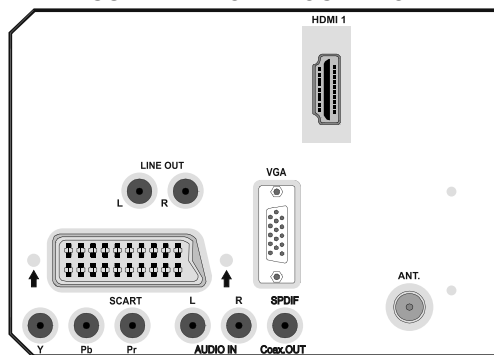

Inserimento delle batterie nel telecomando

- Togliere il coperchio della batteria situato sulla parte posteriore del ricevitore, tirando delicatamente all'indietro dalla parte indicata.
- Inserire due batterie **AAA/R3** o dello stesso tipo. Mettere le batterie nella giusta direzione e rimettere il coperchio.

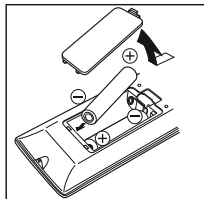

Nota: Togliere le batterie dal telecomando quando non vengono utilizzate a lungo. In caso contrario, il telecomando potrebbe essere danneggiato da eventuali fuoriuscite dalle batterie.

Gamma di funzionamento del telecomando

- Dirigere la parte superiore del telecomando verso il sensore LED a distanza della TV LCD mentre si preme un tasto.



La distanza di funzionamento è circa 7m/23ft.

Accensione/spengimento della TV

Per accendere la TV

- Collegare il cavo di alimentazione a 220-240V AC, 50 Hz.
- Premere il tasto **STANDBY**. A questo punto il LED di standby si accende.
- E' possibile accendere la TV dalla modalità standby.
- Premere il tasto "⏻" **P+ / P-** o un tasto numerico sul telecomando.
- Premere il tasto **-P/CH** o **P/CH+** della TV. La TV si accende.

Nota: Se si accende la TV attraverso i tasti **PROGRAMMA PRECEDENTE/SUCCESSIVO** del telecomando o della TV, sarà di nuovo selezionato l'ultimo programma visionato.

La TV si accenderà con entrambi i metodi.

Per spegnere la TV

- Premere il tasto "⏻" sul telecomando o premere **STANDBY** in modo che l'apparecchio passi in modalità stand-by.

Nota: se il televisore è stato spento dal tasto di standby invece che dal telecomando, la prossima volta che viene premuto il tasto di standby il televisore si accenderà senza andare in modalità stand-by.

- **Per spegnere completamente la TV, staccare il cavo di alimentazione dalla presa di rete.**

Prima installazione

Quando si accende la TV per la prima volta, sullo schermo compare il seguente menu:



Scegliere "Paese, Lingua e Lingua del televideo" (Country, Language e Text language) usando i tasti "◀" o "▶" e "▼" o "▲". Premere OK o ROSSO per continuare. Per annullare, premere il tasto BLU.

Durante il processo di sintonizzazione automatica, sullo schermo è visualizzato il seguente menu:

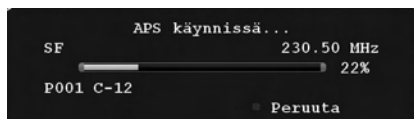

Dopo la finalizzazione di APS, la tabella programmi comparirà sullo schermo. Nella tabella programmi, si vedranno i numeri e i nomi dei programmi assegnati agli stessi.

Se non si accettano le locazioni e/o i nomi dei programmi, è possibile cambiarli nella tabella programmi.

Non spegnere la TV mentre è incorso l'inizializzazione dell'installazione primo utilizzo.

Scelta ingresso

Una volta collegati sistemi esterni alla TV, è possibile passare a diverse fonti di ingresso.

- Premere il tasto "**SOURCE**" sul telecomando per cambiare direttamente le fonti.

oppure,

- Selezionare l'opzione "Fonte" dal menu principale utilizzando i tasti "◀" o "▶". Quindi usare i tasti "▼" o "▲" per evidenziare un ingresso, e premere il tasto "▶" per selezionarlo.

Nota: E' possibile segnare le opzioni di fonte premendo il tasto OK. Pertanto, quando si preme il tasto "SOURCE" solo le opzioni di fonte marcate saranno disponibili. (eccetto la fonte TV).



Operazioni di base

E' possibile far funzionare la TV sia utilizzando il telecomando che i tasti sull'apparecchio.

Funzionamento con i tasti della TV

Regolazione del volume

- Premere i tasti "◀" / "▶" per abbassare o aumentare il volume, in modo che una scala di livello del volume (slider) verrà visualizzata sullo schermo.

Selezione programma

- Premere il tasto "P/CH +" per selezionare il programma successivo o il tasto "P/CH -" per selezionare il programma precedente.

Visualizzazione del Menu principale

- Premere insieme i tasti "◀" / "▶" per visualizzare il menu principale. Nel menu principale, selezionare il sottomenu utilizzando il tasto "P/CH -" o "P/CH +" e entrare nel sottomenu utilizzando i tasti "◀" o "▶". Per imparare ad utilizzare i menu, si rimanda alle sezioni sistema menu.

Modalità AV

- Premere il tasto “TV/AV” sul pannello di controllo dell'apparecchio TV per commutare l'apparecchio TV alle modalità AV.

Funzionamento con telecomando

- Il telecomando della TV è stato studiato per controllare tutte le funzioni del modello scelto. Le funzioni saranno descritte seguendo il sistema menu dell'apparecchio TV.
- Le funzioni del sistema menu sono descritte nelle sezioni che seguono.

Impostazione volume

- Premere il tasto “V-” per aumentare il volume. Premere il tasto “V+” per abbassare il volume. Una scala di livello del volume (slider) verrà visualizzata sullo schermo.

Selezione del programma (Programma precedente o successivo)

- Premere il tasto “P-” per selezionare il programma precedente.
- Premere il tasto “P+” per selezionare il programma successivo.

Selezione del programma (Accesso diretto)

- Premere i tasti numerici sul telecomando per selezionare i programmi da 0 a 9. La TV passerà al programma selezionato. Per selezionare i programmi da 10 a 199, premere consecutivamente i tasti numerici (per esempio, per il programma 27, premere prima 2 e poi 7). Quando è scaduto il tempo per la pressione del secondo tasto numerico sarà visualizzato solo il programma con la prima cifra. Il limite per l'intervallo è di 3 secondi.
- Premere direttamente il numero del programma per rileselzionare i programmi a cifra singola.

Navigazione nel sistema menu

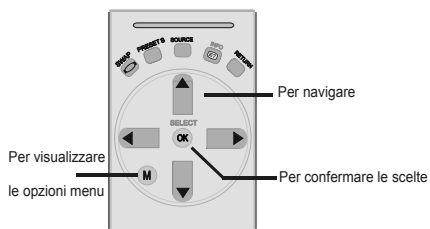

- Premere “M” per visualizzare il menu principale.
- Premere il tasto “◀” o “▶” per selezionare un'icona.
- Usare il tasto “▼” o “▲” per evidenziare.
- Premere i tasti “◀” o “▶” per cambiare le impostazioni.
- Premere “▶” per altre opzioni.
- Premere OK per memorizzare.
- Per uscire dal menu o tornare alla schermata del sotto-menu, premere “M”.

Nota: Queste spiegazioni sono valida per la navigazione in tutto il sistema menu della. Per selezionare le opzioni spiegate nelle parti che seguono, fare riferimento a “Navigazione nel sistema menu della”.

Sistema Menu

Menu immagine



Modalità

Per le proprie esigenze di visualizzazione, si può impostare la relativa opzione di modalità.

Premere il tasto “▼” o “▲” per selezionare **Modalità**. Premere il tasto “◀” o “▶” per

scegliere una di queste opzioni: **Cinema**, **Dinamico** and **Naturale**.

Luminosità/Contrasto/Colore/Nitidezza/ Tinta

Premere il tasto “▼” o “▲” per selezionare l'opzione desiderata. Premere il tasto “◀” o “▶” per impostare il livello.

Nota: L'opzione **Tinta** è visibile esclusivamente quando sulla TV è in corso la ricezione di un segnale NTSC.

Temp. Colore

Premere il tasto “▼” o “▲” per selezionare **Temp. Colore**. Premere “◀” o “▶” per scegliere una di queste opzioni: **Freddo**, **Nomale** e **Caldo**.

Nota:

• L'impostazione dell'opzione **Freddo** dà ai colori bianchi una leggera accentazione blu.

• L'impostazione dell'opzione **Caldo** dà ai colori bianchi una leggera accentazione rossa.

• per i colori normali, selezionare l'opzione. **Nomale**

Riduzione rumore

In caso di segnale di trasmissione debole e immagine disturbata, usare l'impostazione

Riduzione rumore per ridurre l'inconveniente. Premere il tasto

“▼” o “▲” per selezionare **Riduzione rumore**. Premere “◀” o “▶” per scegliere una di queste opzioni: **Bassa**, **Media**, **Alta** o **Spenta**.

Modalità filmato

I film sono registrati in un numero diverso di inquadrature per secondo rispetto ai normali programmi televisivi.

Premere il tasto “▼” o “▲” per selezionare **Modalità filmato**.

Premere il tasto “◀” o “▶” per impostare questa funzione a acceso o spento.

Attivare questa funzione durante la visione dei film per vedere le scene di movimento più chiaramente.

Modalità giochi (opzionale)

Selezionare **Modalità gioco** premendo il tasto “▼” o “▲”. Usare il tasto “◀” o “▶” per impostare la modalità gioco su **On** oppure **Off**. Quando la modalità gioco è impostata su **On**, verranno caricate le impostazioni specifiche, ottimizzate per garantire una migliore qualità video.

Quando la modalità giochi è attiva, la “Modalità immagine” e le impostazioni quali “Contrasto”, “Luminosità”, “Nitidezza”, “Colore” e “Temperatura colore” sono disattivate e invisibili.

Nota:

Quando la modalità gioco è attiva, il tasto di scelta modalità immagine sul telecomando non funziona.

Quando l'apparecchio TV è in modalità PIP/PAP, l'impostazione della modalità gioco viene disattivata ed eliminata dal menu Immagine.

Zoom immagine

Selezionare **Zoom immagine** premendo il tasto “▼” o “▲”.

Usare i tasti “◀” o “▶” per modificare lo zoom immagine in **Automatico**, **16:9**, **4:3**, **Panoramico**, **14:9**, **Cinema**, **Sottotitolo** o **Zoom**.

Reimposta

Premere il tasto “▼” o “▲” per selezionare **Reimposta**, Premere il tasto “◀” o “▶” o il tasto **OK** per riportare le modalità dell'immagine alle impostazioni predefinite in fabbrica..

Memorizza

Premere il tasto “▼” o “▲” per selezionare **Memorizza**. Premere il tasto “▶” o il tasto **OK** per memorizzare le impostazioni. “**Memorizzato...**” sarà visualizzato sullo schermo.

Menu Suono



Volume

Premere il tasto “▼” o “▲” per selezionare **Volume**. Premere il tasto “◀” o “▶” per modificare il livello del Volume.

Equalizzatore

Premere il tasto “▼” o “▲” per selezionare **Equalizzatore**. Premere il tasto “▶” per visualizzare il menu “Equalizzatore”.



Premere il tasto “◀” o “▶” per modificare la modalità. Nel menu equalizzatore, le modalità possono essere **Musica**, **Film**, **Flat**, **Normale**, **Classica** e **Utente**.

Selezionare la frequenza desiderata premendo il tasto “▼” o “▲” e aumentare o diminuire l'intensità di frequenza premendo il tasto “◀” o “▶”.

Premere il tasto “M” per tornare al menu precedente.

*Nota: Le impostazioni del menu equalizzatore possono essere cambiate solo quando la **Modalità equalizzatore** è impostata su **Utente**.*

Bilanciamento

Questa impostazione si usa per enfatizzare il bilanciamento dell'altoparlante sinistro o destro.

Premere il tasto “▼” o “▲” per selezionare **Bilanciamento**. Premere il tasto “◀” o “▶” per modificare il livello di bilanciamento. Il livello di bilanciamento può essere regolato tra **-32** and **+ 32**.

Cuffia

Premere il tasto “▼” o “▲” per selezionare **Cuffia**. Premere il tasto “▶” per visualizzare il menu “Cuffia”.

Nota: quando l'opzione SPDIF è attivata le cuffie verranno disattivate.

Di seguito sono descritte le opzioni del sottomenu Cuffia:

Volume

Premere il tasto “▼” o “▲” per selezionare **Volume**. Premere il tasto “▶” per aumentare il livello del volume della cuffia. Premere il tasto “◀” per diminuire il livello del volume delle cuffie. Il livello di volume della cuffia può essere regolato tra 0 e 63.

Modalità suono (opzionale)

Premere il tasto “▼” o “▲” per selezionare **Modalità suono**. Usando il tasto “◀” o “▶” è possibile selezionare la modalità **Mono**, **Stereo**, **Dual I** or **Dual II** mode, solo se il canale selezionato supporta quella modalità.

AVL

La funzione “Limitazione automatica volume” (AVL) regola il suono per ottenere il livello di produzione fissa tra i programmi (per esempio, gli spot pubblicitari tendono ad avere un audio più alto dei programmi).

Premere il tasto “▼” o “▲” per selezionare **AVL**. Premere il tasto “◀” o “▶” per impostare AVL su **On** o **Off**.

Uscita Spdif

Premere il tasto “▼” o “▲” per selezionare **Uscita Spdif**. Premere il tasto “◀” o “▶” per impostare **Uscita su On** o **Off**.

Nota: Se “Uscita Spdif” è impostata su On, la cuffia sarà disattivata.

SRS TruSurr XT (opzionale)

Premere “▼” o “▲” per selezionare **SRS TruSurr XT**. Premere il tasto “◀” o “▶” per impostare **SRS TruSurr XT** su on o off.

Nota: Quando l'opzione SRS TruSurr XT è attiva, non è consentito modificare l'impostazione “Effetto” (Effect) in modalità “Suono” (Sound).

Dolby Virtual Speaker (opzionale)

Questo comando è usato per creare l'impressione che il suono provenga dalla stanza anziché dagli altoparlanti. La pressione dei tasti “◀” o “▶” attiva o disattiva questa funzione.

Effetto

Se si guarda una trasmissione mono, attivare “Effetto” per ottenere un miglior effetto audio, più simile a quello stereo. Se l'audio corrente è stereo, l'attivazione di questo effetto produrrà un'effetto più spaziale.

Premere il tasto “▼” o “▲” per selezionare “Effetto”. Premere il tasto “◀” o “▶” per impostare su On o Off.

Memorizza

Premere il tasto “▼” o “▲” per selezionare “Memorizza”. Premere “▶” o il tasto **OK** per memorizzare le impostazioni. “Memorizzato...” sarà visualizzato sullo schermo.

Menu Funzione



Timer spegnimento

Premere il tasto “▼” o “▲” per selezionare **Timer spegnimento**. Usare il tasto “◀” o “▶” per impostare **Timer spegnimento**.

Il timer può essere programmato tra **Off** e **120** minuti in fasi di **10** minuti.

Se viene attivato **Timer spegnimento**, alla fine del tempo selezionato, la TV entra automaticamente in modalità stand-by.

Blocco bambini

Premere il tasto “▼” o “▲” per selezionare **Blocco bambini**.

Usare il tasto “◀” o “▶” per impostare “Blocco bambini” su **On** o **Off**. Quando è selezionato **On**, l'apparecchio TV può solo essere controllato manualmente dal telecomando. In tal caso, i tasti del pannello frontale (tranne il tasto **STANDBY**) non funzioneranno.

Se viene premuto uno di questi tasti, sullo schermo comparirà **Blocco bambini attivo** quando non è visibile la schermata menu.

Lingua

Premendo il tasto “▼” o “▲” selezionare **Lingua**. Premere il tasto “◀” o “▶” per selezionare la **lingua**.

Zoom predefinito

Quando la modalità zoom è impostata su **AUTO**, la TV imposta tale modalità in accordo al segnale di trasmissione. Se non sono disponibili informazioni in merito al segnale WSS “Segnalazione schermo ampio” o al formato immagine, la TV adotta questa opzione. Premere il tasto “▼” o “▲” per selezionare button **Zoom predefinito**. E' possibile impostare lo **Zoom predefinito** su **Panoramico**, **16:9**, **4:3** o **14:9** premendo il tasto “◀” o “▶”.

Sfondo blu

In caso di segnale debole o assente, la TV passa automaticamente allo sfondo blu. Per attivare questa funzione, impostare **Sfondo blu** su **On**.

Premendo il tasto “▼” o “▲” selezionare il **Fondo blu**. Premere il tasto “◀” o “▶” per impostare **Sfondo blu** su **On** o **Off**.

Menu sfondo

Premendo il tasto “▼” o “▲” selezionare **Sfondo menu**. E' possibile impostare il livello dello sfondo menu premendo il tasto “◀” o “▶”.

Retroilluminazione

Questa impostazione controlla il livello di **Retroilluminazione**. Premendo il tasto “▼” o “▲” selezionare “Retroilluminazione”. Premere il tasto “◀” o “▶” per impostare la **Retroilluminazione** su **Medio**, **Massimo** o **Minimo**.

Menu interruzione

Per impostare una interruzione specifica per le schermate del menu, impostare un valore per l'opzione esaminata.

Premere il tasto “▼” o “▲” per selezionare **Menu interruzione**. Usare il tasto “◀” o “▶” per cambiare il menu timeout a **15 sec**, **30 sec** o **60 sec**.

Lingua televideo

Premere il tasto “▼” o “▲” per selezionare **Lingua televideo**. Usare il tasto “◀” o “▶” per cambiare la **Lingua del televideo** in **Occidentale**, **Orientale**, **Turco/Greco**, **Cirillico** o **Arabo**.

Ext Out

Press “▼” o “▲” button to select Ext Out. Use “◀” o “▶” button to set the Ext Out as On o Off.

Nota:

L'alimentazione dell'antenna deve essere su "Off" quando si usa un'antenna standard invece di un'antenna attiva.

Modalità Full HDMI PC (opzionale)

Se si desidera visualizzare la schermata PC in modalità HDMI utilizzando una connessione esterna, impostare su On l'opzione MODALITÀ ESTESA PC HDMI per regolare il formato immagine conformemente. Con alcune risoluzioni potrebbe non essere attiva.

Menu installazione



Programma

Premere il tasto "▼" o "▲" per selezionare Programma. Usare il tasto "◀" o "▶" per selezionare il numero del programma. E' anche possibile inserire un numero usando i tasti numerici sul telecomando. Ci sono 200 programmi memorizzati tra 0 e 199.

Banda

E' possibile selezionare la banda sia C che S. Premere il tasto "◀" o "▶" per selezionare Banda.

Canale

Il canale può essere cambiato con il tasto "◀" o "▶" o con i tasti numerici.

Sistema colore

Premere il tasto "▼" o "▲" per selezionare "Sistema colore". Usare il tasto "◀" o "▶" per cambiare il sistema colore in PAL, PAL 60, SECAM o AUTO.

Sistema suono

Premere il tasto "▼" o "▲" per selezionare "Sistema suono". Premere il tasto "◀" o "▶"

" per cambiare il sistema suono in BG,DK, I, L or L".

Sintonia fine

Premere il tasto "▼" o "▲" per selezionare "Sintonia fine". Premere il tasto "◀" o "▶" per regolare la sintonia.

Ricerca

Premere il tasto "▼" o "▲" per selezionare "Ricerca". Usare il tasto "◀" o "▶" per avviare la ricerca. E' inoltre possibile impostare la frequenza desiderata usando i tasti numerici, quando l'opzione "Ricerca" è evidenziata.

Memorizza

Premere il tasto "▼" o "▲" per selezionare "Memorizza". Premere il tasto "▶" o il tasto OK per memorizzare le impostazioni. "Memorizzato..." sarà visualizzato sullo schermo.

Menu installazione in modalità AV

La schermata di seguito si apre nel "Menu installazione" quando la TV è in modalità AV. Si noti che sono disponibili solo alcune opzioni. Passare alla modalità TV per visualizzare la versione completa del "Menu **installazione**



Sistema colore

Premere il tasto "▼" o "▲" per selezionare **Sistema colore**. Usare il tasto "◀" o "▶" per cambiare il sistema colore in **PAL**, **SECAM**, **PAL 60** o **AUTO**.

Memorizzare

Premere il tasto "▼" o "▲" per selezionare **Memorizza programmi**. Premere il tasto "▶" o il tasto OK per memorizzare le impostazioni. **Memorizzato...** sarà visualizzato sullo schermo.

Tabella programmi

Selezionare **Tabella programmi** premendo il tasto “▼” o “▲”. Premere “▶” per visualizzare la tabella programmi:



TABELLA PROGRAMMI			
P001	CH4	P011	S-32
P002	C-12	P012	S-33
P003	C-43	P013	S-34
P004	C-54	P014	S-36
P005	C-55	P015	S-38
P006	S-15	P016	S-40
P007	S-20	P017	----
P008	S-21	P018	----
P009	S-22	P019	----
P010	S-30	P020	----

■ Nome ■ Inserisci
■ Cancella ■ APS

Muovendo il cursore nelle quattro direzioni, è possibile raggiungere 20 programmi nella stessa pagina. E' anche possibile scorrere le pagine in alto e in basso premendo i tasti di navigazione per vedere tutti i programmi nella modalità TV (tranne la modalità AV). Servendosi del cursore, la selezione dei programmi viene eseguita automaticamente.

Nome

Per cambiare il nome di un programma, selezionare il programma e premere il tasto **ROSSO**.

La prima lettera del nome selezionato inizia a lampeggiare. Premere il pulsante “▼” o “▲” per modificare la lettera e il pulsante “◀” o “▶” per selezionare le altre lettere. Premendo il tasto **ROSSO**, è possibile memorizzare il nome.

Inserisci

Selezionare il programma che si desidera con i tasti di navigazione. Premere il tasto **VERDE**. Per mezzo dei tasti di navigazione, spostare il programma selezionato nello spazio del programma stabilito e premere ancora il tasto **VERDE**.

Elimina

Per cancellare il programma, premere il tasto **GIALLO**. Premendo ancora il tasto **GIALLO** si elimina il programma selezionato dall'elenco dei programmi, e i programmi successivi si spostano di uno verso l'altro.

APS (Sistema programmazione automatica)

Quando si preme il tasto **BLU** per APS, sullo schermo compare il menu, **Sistema programmazione automatica** :

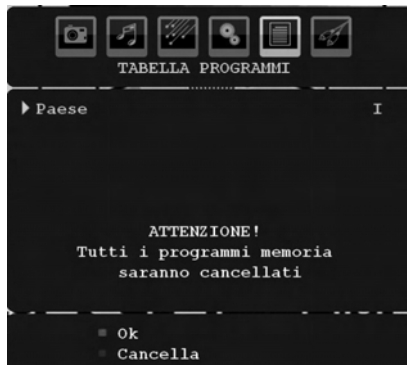

Paese

Premere il tasto “▼” o “▲” per selezionare il paese. Se si desidera uscire dalla funzione A.P.S., premere il tasto **BLU**.

Quando si preme il tasto **OK** o **ROSSO** per avviare APS, tutti i programmi memorizzati saranno cancellati e la TV procederà alla ricerca dei canali disponibili. Durante la ricerca, sarà visualizzato l'OSD di seguito:

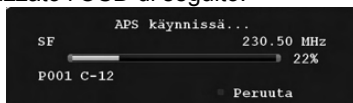

Ogni volta che si preme il tasto **BLU** la funzione APS si ferma e la Tabella programmi compare sullo schermo.

Se si attende la fine dell'APS, la tabella programmi viene visualizzata con i programmi trovati e localizzati.

Menu Fonte

Premere il tasto “▼” o “▲” per selezionare la sesta icona. Poi premere il tasto “▶” o il tasto **OK** Il “Menu Fonte” compare sullo schermo:



Nel “Menu Fonte”, evidenziare una fonte premendo il tasto “▼” o “▲” e spostarsi a quella modalità, premendo il tasto “▶” le opzioni “Fonte” disponibili; **TV**, **EXT-1**, **FAV**, **HDMI**, **YPbPr** o **PC-VGA**.

Nota: Una volta connessi i sistemi opzionali alla TV, selezionare l'ingresso richiesto per la visualizzazione delle immagini generate dalla fonte aggiuntiva.

Sistema menu modalità PC

Vedere la sezione “**Collegamento TV LCD a un PC**” per collegare un PC alla TV.

Per passare alla fonte **PC**, premere il tasto “**SOURCE**” sul telecomando e selezionare ingresso PC. Inoltre, è possibile usare il menu “**Fonte**” per passare alla modalità **PC**.

Nota che le impostazioni del menu modalità PC sono disponibili solo quando la TV è su una fonte PC.

Menu Posizione PC

Premendo il tasto “◀” o “▶”, selezionare la prima icona. Sullo schermo compare il menu “**Posizione PC**”:



Posizione automatica

Se si sposta l'immagine orizzontalmente o verticalmente in una posizione non desiderata, usare questa voce per collocarla nel posto giusto. Questa sezione ottimizza automaticamente la visualizzazione.

Selezionare la voce “Posizione automatica” usando i tasti “▼” o “▲”. Premere il tasto **OK**.

Avvertenza: Assicurarsi che la regolazione automatica sia eseguita con un'immagine a schermo intero, al fine di ottimizzare i risultati.

Posizione H (Orizzontale)

Questo comando sposta l'immagine orizzontalmente sul lato destro o sinistro dello schermo.

Selezionare la voce **Posizione H** usando i tasti “▼” o “▲”. Usare il tasto “◀” o “▶” per regolare il valore.

Posizione V (Verticale)

Questo comando sposta l'immagine verticalmente verso la parte superiore o inferiore dello schermo.

Selezionare la voce **Posizione V** usando il tasto “▼” o “▲”. Usare il tasto “◀” o “▶” per regolare il valore.

Fase

A seconda della risoluzione e della frequenza di scansione che si inserisce nell'apparecchio TV, è possibile vedere sullo schermo un'immagine offuscata o disturbata. In tal caso, è possibile utilizzare questa voce per avere un'immagine chiara, provando e rettificando.

Selezionare la voce **Fase** usando i tasti “▼” o “▲”. Usare il tasto “◀” o “▶” per regolare il valore.

Dot Clock

Le regolazioni Dot Clock correggono l'interfaccia che compare come una banda verticale in presentazioni a punti continui come fogli di lavoro o paragrafi o testi in caratteri più piccoli.

Selezionare la voce **Dot Clock** usando i tasti “▼” o “▲”. Usare il tasto “◀” o “▶” per regolare il valore.

Menu Immagine PC

Per impostare le voci del menu immagine PC, procedere come segue:

Premere il tasto “◀” o “▶” per selezionare la seconda icona. Il menu “Immagine PC” compare sullo schermo.

Le impostazioni **Luminosità**, **Contrasto** e **Temperatura colore** in questo menu sono le stesse delle regolazioni definite nel menu immagine TV in “Sistema menu TV analogica”.

Nota: Se si imposta Temp colore come as Utente, è possibile definire le impostazioni R, G, B manualmente.

Menu suono

Le voci in questo menu sono descritte in “**Menu suono**” nella sezione “**Sistema menu**”.

Menu funzione

Le impostazioni del “menu funzione” sono identiche a quelle descritte nella sezione “**Menu funzione**” di “**Sistema menu**”.

Menu fonte

Le impostazioni del “menu fonte” sono identiche a quelle descritte nella sezione “**Menu fonte**” di “**Sistema menu**”.

Visualizzazione delle informazioni TV

Numero Programma, **Nome Programma**, **Indicatore Suono** e **Modalità Zoom** sono voci visualizzate sullo schermo quando è inserito un nuovo programma o si preme il tasto “**INFO**”.

Funzione muto

Premere il tasto “” per disattivare il suono. L’indicatore “muto” sarà visualizzato nella parte alta dello schermo.

Per cancellare “muto”, ci sono due alternative; la prima consiste nel premere il tasto “” e la seconda consiste nell’aumentare il livello del volume.

Scelta modalità immagine

Premendo il tasto **PRESET**, è possibile modificare le impostazioni della **Modalità immagine** in accordo ai requisiti di visualizzazione. Le opzioni disponibili sono “Dinamico”, “Naturale” e “Cinema”.

Blocco immagine

E’ possibile fermare l’immagine sullo schermo, premendo il tasto “**OK**” sul telecomando. Premere il tasto “**OK**” per bloccare l’immagine.

Premere ancora per uscire dalla modalità di blocco.

Nota: Questa funzione non è disponibile se si guardano fonti PC, YPbPr e HDMI.

Modalità Zoom

E’ possibile modificare il formato (dimensioni immagine) della TV per visualizzare l’immagine in diverse modalità.

Premere il tasto “**SCREEN**” per cambiare direttamente la modalità di zoomata.

Le modalità zoom disponibili sono elencate sotto.

Nota:

In modalità YPbPr e HDMI a risoluzioni 720p-1080, è disponibile solo la modalità 16:9.

In modalità PC sono disponibili solo le modalità 4:3 e 16:9.

La modalità zoom può essere modificata mentre ci si trova in modalità PC.

Auto

Quando un segnale **WSS (Segnalazione schermo ampio)**, che mostra la proporzione dell’immagine, è presente nel segnale di trasmissione o il segnale da un dispositivo esterno, l’apparecchio TV cambia automaticamente la modalità **ZOOM** a seconda del segnale **WSS**.

- Quando la modalità **AUTO** non funziona correttamente a causa della scarsa qualità del segnale **WSS** o quando si desidera cambiare la modalità **ZOOM**, passare ad un’altra modalità **ZOOM** manualmente.

16:9

Questo estende in modo uniforme i lati sinistro e destro di una immagine normale (rapporto di aspetto 4:3) fino a riempire completamente lo schermo TV.

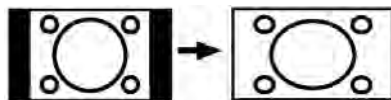

- Per le immagini con rapporto 16:9 che sono state ridimensionate in una immagine normale (rapporto di aspetto 4:3), usare la modalità **16:9** per ripristinare l’immagine alla sua forma originale.

4:3

Usare per visualizzare una immagine normale (rapporto di aspetto 4:3) come se fosse la sua dimensione originaria.

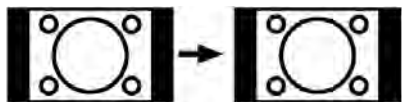

Panoramico

Questo allarga i lati sinistro e destro di una immagine normale (rapporto di aspetto 4:3) fino a riempire lo schermo, senza fare apparire l'immagine innaturale.

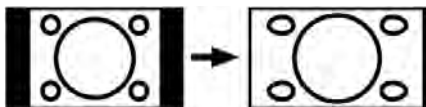

La parte superiore e inferiore dell'immagine sono leggermente tagliate.

14:9

Questo zooma la larghezza dell'immagine (rapporto di aspetto 14:9) fino ai limiti superiore ed inferiore dello schermo.



Cinema

Questo zooma la larghezza dell'immagine (rapporto di aspetto 16:9) allo schermo pieno.



Sottotitoli

Questo zooma la larghezza dell'immagine (rapporto di aspetto 16:9) con i sottotitoli allo schermo pieno.

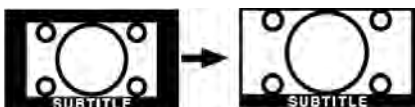

Teletideo

Il sistema teletideo trasmette sulla TV informazioni quali notizie, sport e previsione del tempo. Si noti che in caso di indebolimento del segnale, ad esempio a causa di maltempo, potrebbero verificarsi alcuni errori testuali oppure la funzione potrebbe essere disattivata.

I **tasti funzione del teletideo** sono elencati di seguito:

“” Teletideo On-Off

Attiva la modalità Teletideo se premuto una volta.

Premendo il pulsante per la seconda volta, si attiva la funzione mix teletideo. Premendo nuovamente si divide lo schermo.

Delle due finestre, una visualizza il teletideo e l'altra il canale corrente. Premendo di nuovo si esce dalla modalità Teletideo.

“RETURN” Indice

Seleziona la pagina dell'indice del teletideo.

“SCREEN” Espandi

Premere una volta per allargare la metà superiore della pagina e premere di nuovo per allargare la metà inferiore. Premere ancora per tornare alla dimensione normale.

“” Mostra

Mostra informazioni nascoste (per esempio soluzioni di giochi).

P+ / P- e numeri (0-9)

Premere per selezionare una pagina.

Nota: La maggior parte delle stazioni TV usano il codice 100 per le pagine dell'indice.

Tasti colorati

(ROSSO/VERDE/GIALLO/BLU)

L'apparecchio TV supporta i sistemi **FASTTEXT** e **TOP text** Quando questi sistemi sono disponibili, le pagine sono divise per gruppi o argomenti.

Quando è disponibile il sistema **FASTTEXT** le sezioni della pagina del teletideo sono codificate a colore e possono essere selezionate premendo i tasti colorati. Premere il tasto colorato corrispondente alle proprie richieste.

Compaiono le scritte colorate che mostrano quali tasti colorati usare quando è presente la trasmissione **TOP text**. Premendo **P -** o **P +** i

comandi richiederanno la pagina successiva o precedente rispettivamente.

Sottotitoli TXT (Televideo)

Premendo il pulsante SOTTOTITOLI (SUBTITLE), si consente la visualizzazione delle informazioni di sottotitolo del televideo nella parte in basso a destra della schermata (se disponibile). È possibile impostare l'opzione desiderata selezionandola e usando il tasto "▼" o "▲", quindi premendo OK.

Indicazioni

Pulizia dello schermo

Pulire lo schermo con un panno soffice leggermente umido. Non utilizzare solventi abrasivi poiché potrebbero danneggiare il rivestimento esterno dello schermo del televisore.

Per sicurezza, staccare la spina dalla rete quando si pulisce l'apparecchio. Quando si sposta la TV, tenerla correttamente dal basso.

Persistenza dell'immagine

Notare che può presentarsi l'effetto fantasma se si visualizza un'immagine persistente. La persistenza dell'immagine della TV LCD può scomparire dopo breve tempo. Provare a spegnere la TV per un pò.

Per evitarlo, non lasciare lo schermo con immagine ferma per lunghi periodi.

Nessuna accensione

Se la TV non si accende, verificare il cavo di alimentazione e la connessione con l'uscita della presa di rete.

Immagine di scarsa qualità

E' stato selezionato il sistema TV corretto? L'apparecchio TV o l'antenna della casa sono situati troppo vicino a dotazioni audio senza messa a terra o a luci al neon, ecc?

Montagne o palazzi alti possono causare uno sdoppiamento delle immagini o delle ombre attorno all'immagine. A volte è possibile migliorare la qualità dell'immagine modificando la direzione dell'antenna.

L'immagine o il televideo sono iriconoscibili? Controllare se è stata inserita la frequenza corretta. Eseguire nuovamente la sintonizzazione dei canali.

La qualità dell'immagine può risultare scadente quando vi sono due apparecchiature contemporaneamente collegate al televisore. In tal caso, scollegare una delle periferiche.

Nessuna immagine

L'antenna è stata collegata in modo corretto? Gli spinotti sono inseriti a fondo nella presa dell'antenna? Il cavo dell'antenna è danneggiato? Sono state usate le spine giuste per collegare l'antenna? In caso dubbio, rivolgersi al rivenditore.

Nessuna Immagine significa che la TV non riceve alcuna trasmissione. Sono stati selezionati i tasti giusti sul telecomando? Provare ancora una volta.

Assicurarsi di aver selezionato la fonte di ingresso corretta.

Suono

Non si sente alcun suono. ✕ stato forse interrotto il suono, premendo il tasto?

Il suono proviene solo da uno degli altoparlanti. Il bilanciamento è impostato solo ad un estremo? Vedere il **Menu suono**.

Telecomando

L'apparecchio TV non risponde più al telecomando. Le batterie potrebbero essere esaurite. Se è così è possibile ancora usare i tasti locali nella parte posteriore dell'apparecchio TV.

Fonti ingresso

Se non è possibile selezionare una fonte di ingresso, è possibile che non sia collegato alcun dispositivo.

Controllare i cavi AV e le connessioni se si è cercato di collegare un dispositivo.

Appendice A: Modalità Tipica Display Entrata PC

Il display ha una risoluzione massima di 1920 x 1200. La tabella che segue è una illustrazione di alcune modalità di visualizzazione video tipiche.

La TV potrebbe non supportare alcune risoluzioni. Le modalità di risoluzione supportate sono elencate sotto.

Se si commuta il PC su una modalità non supportata, sullo schermo compare un OSD di avvertimento.

Indice	Risoluzione		Frequenza		Standard	Modalità Zoom supportate
	Orizz.	Vert.	Ver. (Hz)	Or.(KHz)		
1	640	400	70	31.5	IBM VGA	16:9, 4:3
2	640	480	60	31.5	VESA	16:9, 4:3
3	640	480	66	35.0	MAC	16:9, 4:3
4	640	480	72	37.9	VESA	16:9, 4:3
5	640	480	75	37.5	VESA	16:9, 4:3
6	800	600	56	35.2	VESA	16:9, 4:3
7	800	600	60	37.9	VESA	16:9, 4:3
8	800	600	70	43.8		16:9, 4:3
9	800	600	72	48.1	VESA	16:9, 4:3
10	800	600	75	46.9	VESA	16:9, 4:3
11	832	624	75	49.7	MAC	16:9, 4:3
12	1024	768	60	48.4	VESA	16:9, 4:3
13	1024	768	70	56.5	VESA	16:9, 4:3
14	1024	768	72	57.7		16:9, 4:3
15	1024	768	75	60.0		16:9, 4:3
16	1152	864	60	53.8		16:9, 4:3
17	1152	864	70	64.2	VESA	16:9, 4:3
18	1152	864	75	67.5	VESA	16:9, 4:3
19	1152	864	85	77.1	VESA	16:9, 4:3
20	1152	870	75	68.9	MAC	16:9, 4:3
21	1280	768	60	47.7	VESA	16:9, 4:3
22	1360	768	60	47.7		16:9, 4:3
23	1280	768	75	60.2	VESA	16:9, 4:3
24	1280	960	60	60.0	VESA	16:9, 4:3
25	1280	960	75	75.0	VESA	16:9, 4:3
26	1280	1024	60	64.0	VESA	16:9
27	1280	1024	75	80.0	VESA	16:9
28	1400	1050	60	65.3		16:9
29	1400	1050	75	82.3		16:9
30	1440	900	60	55.9		16:9
31	1440	900	75	70.6		16:9
32	1600	1200	60	75.0	VESA	16:9
33	1680	1050	60	65.3		16:9
34	1920	1200	60	74.5		16:9

Appendice B: Compatibilità segnali AV e HDMI (Tipi ingresso segnale)

Fonte	Segnali supportati		Disponibile
EXT-1 (SCART)	PAL 50/60		O
	NTSC 60		O
	RGB 50		O
	RGB 60		O
FAV	PAL 50/60		O
	NTSC 60		O
YPbPr	480I	60Hz	O
	480P	60Hz	O
	576I	50Hz	O
	576P	50Hz	O
	720P	50Hz	O
	720P	60Hz	O
	1080I	50Hz	O
	1080I	60Hz	O
	1080P	24Hz	O
	1080P	50Hz	O
HDMI1	480I	60Hz	O
	480P	60Hz	O
	576I	50Hz	O
	576P	50Hz	O
	720P	50Hz	O
	720P	60Hz	O
	1080I	50Hz	O
	1080I	60Hz	O
	1080P	50Hz	O
	1080P	24 HZ	O

(X: Non disponibile, O: Disponibile)

Nota: In certi casi i segnali del TV LCD possono non essere ricevuti e visualizzati correttamente. Il problema può essere causato dall'incompatibilità con gli standard dei dispositivi all'ingresso (lettore DVD, ricevitore satellitare, ecc.). Se si dovessero verificare tali problemi, contattare il venditore e il produttore dei dispositivi.

Appendice C: Specifiche pin

Specifiche pin connettore SCART

Pin	Segnale ingresso	Pin	Segnale ingresso
1	AUDIO OUT (DESTRA)	12	Non in uso
2	AUDIO IN (DESTRA)	13	RGB-R TERRA
3	AUDIO OUT (SINISTRA/MONO)	14	TERRA
4	AUDIO TERRA	15	RGB-R / S.VHS CROMINANZA IN
5	RGB-B TERRA	16	SEGNALE BLANKING
6	AUDIO IN (SINISTRA/MONO)	17	VIDEO COMPOSITO TERRA
7	RGB-B IN	18	SEGNALE BLANKING TERRA
8	INTERRUTTORE AUDIO / RGB / 16:9	19	USCITA VIDEO COMPOSITO
9	RGB-G TERRA	20	VIDEO COMPOSITO/ LUMINANZA S.VHS IN
10	Non in uso	21	TERRA/ SCUSO (TELAIO)
11	RGB-G IN		

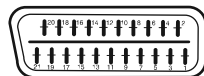

Specifiche pin connettore HDMI

Pin	Segnale ingresso	Pin	Segnale ingresso
1	TMDS Dati2+	11	Scudo orologio TMDS
2	TMDS scudo dati2	12	Orologio TMDS
3	TMDS Dati 2-	13	CEC
4	TMDS Dati 1+	14	Riservato (N.C. su dispositivo)
5	TMDS scudo dati1	15	SCL
6	TMDS Dati1-	16	SDA
7	TMDS Dati0+	17	DDC/CED terra
8	TMDS scudo dati 0	18	Potenza +5V
9	TMDS Dati0-	19	Rilevamento spina calda
10	Orologio TMDS+		

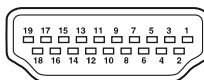

Ingresso segnale

Terminale PC RGB (connettore D-sub 15-pin)

Pin	Segnale ingresso
1	R
2	G o sinc su verde
3	B
4	Nessuna connessione
5	Nessuna connessione
6	RTERRA
7	G.TERRA
8	B.TERRA
9	Nessuna connessione
10	TERRA
11	Nessuna connessione
12	[SDA]
13	H.sinc o sinc composita H/V
14	V.sinc. [V.CLK]
15	[SCL]

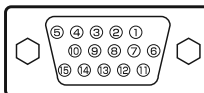

Specifiche

TRASMISSIONE TV

PAL/SECAM B/G D/K K' I/I' L/L'

CANALI RICEVENTI

VHF (BAND I/III)

UHF (BANDA U)

HYPERBAND

NUMERO DI CANALI PREIMPOSTATI

200

INDICATORE DI CANALE

Display sullo schermo

INGRESSO ANTENNA RF

75 Ohm (non bilanciato)

TENSIONE OPERATIVA

220-240V AC, 50 Hz.

AUDIO

German+Nicam Stereo

ALIMENTAZIONE USCITA AUDIO ($W_{RMS.}$) (10% THD)

2 x 3

CONSUMO ENERGETICO (W)

60 W (max)

< 1 W (Standby)

PANELLO

Ampio monitor da 19"

DIMENSIONI (mm)

DxLxH (Con supporto): 155 x 457 x 365

Peso (Kg): 5,05

DxLxH (Senza supporto): 77 x 457 x 330

Peso (Kg): 4,80

Table des matières

Caractéristiques.....	70	Mémoriser.....	89
Introduction.....	71	Menu Son.....	89
Préparation.....	71	Volume.....	89
Précautions de sécurité.....	71	Égaliseur.....	89
Source d'alimentation.....	71	Balance.....	89
Cordon d'alimentation.....	71	Casque.....	89
Moisissure et eau.....	71	Volume.....	90
Nettoyage.....	71	Mode Son (en option).....	90
Ventilation.....	71	AVL.....	90
Chaleur et flammes.....	71	Sortie SPDIF.....	90
Éclair.....	72	SRS TruSurr XT (en option).....	90
Pièces de rechange.....	72	Effet.....	90
Travaux d'entretien.....	72	Mémoriser.....	90
Mise au rebut.....	72	Menu Spécifications.....	90
Informations applicables aux utilisateurs des pays de l'Union Européenne.....	72	Minuterie Sommeil.....	90
Débranchement de l'appareil.....	72	Verrouillage enfants.....	90
Volume du casque.....	72	Langue.....	91
Installation.....	72	Zoom par défaut.....	91
Écran LCD.....	72	Fond bleu.....	91
Attention.....	72	Fond du menu.....	91
Notification de licence (en option).....	73	Lumière de fond.....	91
Aperçu de la télécommande.....	74	Temps d'effacement OSD.....	91
Téléviseur LCD et boutons de commande.....	75	Langue du télétexte.....	91
Affichage des branchements – connecteurs arrières.....	76	Mode Plein écran HDMI (en option).....	91
Branchement de l'antenne.....	79	Menu Installation.....	91
Insérer les piles dans la télécommande.....	85	Programme.....	91
Rayon d'action de la télécommande.....	85	Bande.....	91
Mise en marche et arrêt du téléviseur LCD.....	85	Chaîne.....	92
Pour allumer le téléviseur.....	85	Système de Couleur.....	92
Pour éteindre le téléviseur.....	85	Système sonore.....	92
Fonctionnement du téléviseur à l'aide de ses boutons.....	87	Réglage fin.....	92
Réglage du volume.....	87	Recherche.....	92
Sélection du programme.....	87	Mémoriser.....	92
Affichage du menu précédent.....	87	Menu Installation dans les modes AV.....	92
Mode AV.....	87	Système de Couleur.....	92
Fonctionnement du téléviseur à l'aide de la télécommande.....	87	Mémoriser.....	92
Réglage du volume.....	87	Tableau des programmes.....	92
Sélection de programme (Programme précédent ou suivant).....	87	Nom.....	93
Sélection de programme (Accès direct).....	87	Insertion.....	93
Système de menu.....	88	Supprimer.....	93
Menu Image.....	88	APS (Système Automatique de Program- mation).....	93
Mode.....	88	Pays.....	93
Luminosité/Contraste/Couleur/Définition/ Teinte.....	88	Menu Source.....	93
Température de Couleur.....	88	Système de menu du mode PC.....	94
Réduction de bruit.....	88	Menu de position PC.....	94
Mode Film.....	88	Position automatique.....	94
Mode Jeux (en option).....	88	Position H (Horizontale).....	94
Zoom image.....	89	Position V (Verticale).....	94
Réinitialisation.....	89	Phase.....	94
		Fréquence pilote.....	94
		Menu Image PC.....	94
		Menu Son.....	94
		Menu Spécifications.....	94
		Menu Source.....	95

Affichage des informations TV.....	95
Fonction Muet.....	95
Sélection du mode Image.....	95
Arrêt sur image.....	95
Format d'image.....	95
Auto.....	95
16:9.....	95
4:3.....	95
Panoramique.....	95
14:9.....	96
Cinéma.....	96
Sous-titre.....	96
Télétexte.....	96
Entretien de l'écran.....	97
Persistance de l'image.....	97
Pas d'alimentation.....	97
Image faible.....	97
Aucune image.....	97
Son.....	97
Télécommande.....	97
Sources d'entrée.....	97
Annexe A: Modes d'affichage typique de l'entrée PC.....	98
Annexe B: Compatibilité du signal AV et HDMI (types de signal d'entrée).....	99
Appendice C: Spécifications des broches.....	100
Spécifications des broches de la prise péritel.....	100
Spécifications des broches de la prise HDMI.....	100
Entrée du signal.....	100
Terminal RGB du PC (Câble de 15 broches).....	100
Spécifications.....	101

Caractéristiques

- Téléviseur couleur LCD avec télécommande.
- Connecteur HDMI pour la vidéo et l'audio numérique. Cette connexion a également été conçue pour accepter des signaux haute définition.
- 200 programmes de VHF, UHF.
- Système du menu OSD.
- Prises péritel (pour périphériques externes tels vidéo, jeux vidéo, appareils audio, etc.).
- Système sonore stéréo. (German+Nicam)
- Télétexte, Fastext, TOP text.
- Branchement du casque.
- Système de programmation automatique.
- Réglage automatique avant ou arrière.
- Minuterie Sommeil.
- Verrouillage enfants.
- Le son est automatiquement coupé lorsque il n'y a aucune transmission.
- Lecture NTSC.
- AVL (Limitation automatique de volume).
- Lorsqu'aucun signal valide n'est détecté, le téléviseur passe automatiquement au mode veille après 5 minutes.
- PLL (Recherche de fréquence).
- Entrée PC.
- Plug&Play pour Windows 98, ME, 2000, XP, Vista.
- Sorties de lignes audio.
- Mode Jeux (en option).

Accessoires



Télécommande

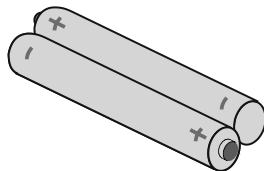

2 batteries
X AAA

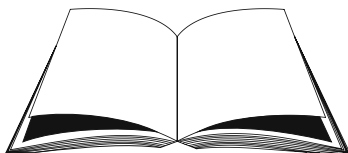

Manuel d'instructions et consignes relatives à la garantie (le cas échéant)

Introduction

Merci d'avoir choisi ce produit. Ce manuel vous aidera à faire fonctionner correctement votre téléviseur. Lisez attentivement ce manuel avant de faire fonctionner le téléviseur.



Gardez ce manuel dans un endroit sûr pour des références futures.

Le présent appareil est réservé uniquement à une utilisation privée.

Préparation

Pour une bonne ventilation, laissez un espace d'au moins autour de l'appareil. Pour éviter tout problème et des situations inconfortables, veuillez ne poser aucun objet au-dessus de l'appareil.

Utilisez cet appareil dans des climats modérés.

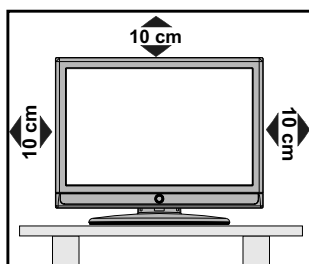

Précautions de sécurité

Lisez attentivement les recommandations de sécurité suivantes pour votre propre sécurité.

Source d'alimentation

Ce téléviseur ne doit être raccordé qu'à une prise de 220-240 VAC, 50 Hz. Assurez-vous que vous avez sélectionné la tension correcte.

Cordon d'alimentation

Ne placez pas l'appareil, ni un meuble, etc. sur le cordon d'alimentation (câble d'alimentation) et évitez qu'il se retrouve coincé. Tenez le cordon d'alimentation par la fiche. Ne débranchez pas l'appareil en tirant sur le cordon d'alimentation et ne touchez jamais à ce cordon d'alimentation avec vos mains si celles-ci sont mouillées, car cela pourrait causer un court-circuit ou une électrocution. Ne nouez jamais le cordon et ne

l'attachez pas à d'autres cordons. Les cordons d'alimentation doivent être placés de façon à ce qu'on ne risque pas de marcher dessus. Un cordon de raccordement endommagé peut être la cause d'un incendie ou d'une commotion électrique. Quand il est endommagé et doit être remplacé, ceci doit être effectué par un technicien qualifié.

Moisissure et eau

N'utilisez pas ce matériel dans un endroit humide et mouillé (évitiez les salles de bains, l'évier de la cuisine, et la proximité d'une machine à laver). N'exposez pas cet appareil à la pluie ou à l'eau, ce qui présenterait un danger, et ne placez aucun objet rempli d'eau, comme un vase par exemple, au-dessus de l'appareil. Évitez d'exposer votre appareil aux écoulements et projection d'eau.

Si un objet solide ou liquide tombe sur l'appareil, débranchez celui-ci et contactez une personne qualifiée pour le vérifier avant son branchement.

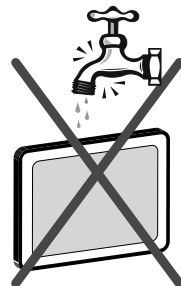

Nettoyage

Avant de nettoyer, débranchez le téléviseur de la prise murale. N'utilisez pas de liquides ou d'aérosols de nettoyage. Utilisez un chiffon doux et sec.

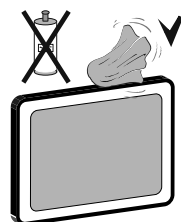

Ventilation

Les fentes et les ouvertures du téléviseur ont été conçues pour la ventilation et assurent un fonctionnement en toute sécurité. Pour éviter la surchauffe, ces ouvertures ne doivent pas être bloquées ni couvertes de quelle que manière que ce soit.

Chaleur et flammes

L'appareil ne doit pas être placé à côté des flammes nues ou des sources de chaleur, comme un radiateur. Assurez-vous qu'il n'y ait



pas de flammes nues, comme des bougies allumées, posées sur le téléviseur. Les piles ne doivent pas être exposées à une chaleur excessive telle que celle du soleil, du feu ou toute autre chaleur de même nature.

Éclair

En cas d'orage et d'éclair ou lorsque vous allez en vacances, débranchez le cordon d'alimentation de la prise murale.

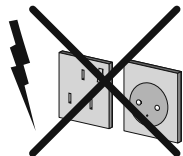

Pièces de rechange

Lorsque des pièces doivent être changées, assurez-vous que le technicien a utilisé les pièces de rechange spécifiées par le fabricant ou des pièces qui ont les mêmes spécifications que les pièces d'origine. Des changements non autorisés peuvent entraîner un incendie, une électrocution ou d'autres dangers.

Travaux d'entretien

Veillez confier tous les travaux d'entretien à un personnel qualifié. Ne retirez aucun couvercle vous-même car vous risquez de provoquer une électrocution.

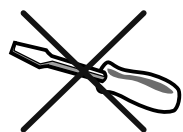

Mise au rebut

Instructions sur la mise au rebut:

- L'emballage et les éléments qui le composent sont recyclables et doivent l'être. Les matériaux de l'emballage, comme le sac en aluminium doivent être tenus hors de portée des enfants.
- Les piles, notamment celles ne contenant pas de métal lourd, ne doivent pas être éliminées avec les déchets ménagers. Veuillez jeter les piles usagées de façon écologique. Consultez les réglementations légales applicables dans votre région.
- La lampe fluorescente cathodique froide dans l'ÉCRAN LCD contient une petite quantité de mercure. Veuillez respecter les lois ou réglementations locales pour la mise au rebut.

Informations applicables aux utilisateurs des pays de l'Union Européenne

Le symbole sur le produit ou sur son emballage signifie que votre équipement électrique ou électronique ne doit pas être jeté à la fin de sa durée de vie avec les résidus domestiques. Il y a des systèmes de collecte distincts au sein de l'UE pour effectuer le recyclage.



Pour plus d'informations, veuillez contacter l'autorité locale ou le détaillant chez qui vous avez acheté le produit.

Débranchement de l'appareil

La prise de secteur d'alimentation est utilisée comme un dispositif de coupure, raison pour laquelle elle doit être en bon état de marche et doit demeurer aisément accessible.

Volume du casque

Une pression excessive du son provenant des écouteurs et haut-parleurs peut entraîner une perte de l'ouïe.



Installation

Pour éviter des dommages, le présent appareil doit être correctement fixé au mur selon les règles prescrites dans les consignes d'installation (si l'option est disponible).

Écran LCD

L'écran LCD est un produit de très haute technologie avec près d'un million de transistors qui vous permettent d'obtenir une grande qualité d'image. Il se peut que des pixels non actifs apparaissent sur l'écran comme des points fixes bleus, verts ou rouges. Ceci n'affecte pas la performance de votre produit.

Attention

Ne laissez pas votre téléviseur en mode de veille ou en marche lorsque vous quittez votre domicile.

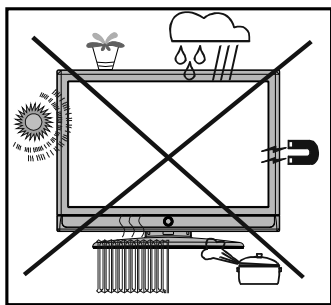

Notification de licence (en option)

SRS®

TruSurround XT

SRS TruSurroundXT est une marque déposée de SRS Labs, Inc. La technologie TruSurround a été intégrée sous licence de SRS Labs, Inc.

NOTICE DE LICENCE

Fabriqué sous licence par Dolby Laboratories.

INFORMATION SUR LES MARQUES DÉPOSÉES

« Dolby » et le symbole du double D sont des appellations commerciales de Dolby Laboratories.

Consignes de sécurité pour le fonctionnement de l'appareil

Si des images figées s'affichent pendant une période ininterrompue de plus de deux heures, l'on peut obtenir des images qui étaient restées affichées pendant trop longtemps pour rester visible à l'écran. Par exemple, des « images rémanentes » restent à l'écran.

Il en est de même, si pendant une période de plus de 2 heures

- un arrière plan inchangé
- des logos, jeux vidéo, images informatiques, télétexte
- un format qui ne remplit pas l'écran (4:3 format), s'affiche.

Remarque:

Cet appareil n'est pas conçu pour le rendu à long terme ou la relecture d'images figées, y compris les logos, les jeux vidéo, les images informatiques, le télétexte et les formats qui ne remplissent pas l'écran.

Avec le rendu ou la relecture d'images figées, les logos, les jeux vidéo, les images informatiques, le télétexte et les formats qui ne remplissent pas l'écran, les « images rémanentes » permanentes ne peuvent pas être défaites. Elles ne constituent pas une erreur de fonctionnement et ne sont par conséquent pas couvertes par la garantie du fabricant.

Informations relatives à l'élimination des appareils et des piles usagés, à l'intention des utilisateurs

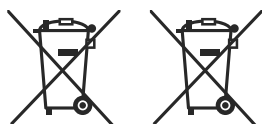

Pile

Produits

[Union européenne seulement]

Si ces symboles figurent sur les produits, cela signifie qu'ils ne doivent pas être jetés comme déchets ménagers. Si vous voulez jeter ce produit ou cette pile, veuillez considérer le système de collection de déchets ou les centres de recyclage appropriés.

Notification: La marque Pb en dessous du symbole des piles indique que cette pile contient du plomb.

Aperçu de la télécommande

1. Veille
2. Jaune (Menu Fonctionnel)
3. Bleu (Menu Installation)
4. Aucune Fonction
5. Aucune Fonction
6. Minuteur de mise en veille
7. Sous-titre TXT
8. Orienter le Programme
9. Bouton TV
10. Hausser le volume
11. Programme Haut
12. Source externe
13. Info/ Reveal (in TXT mode)
14. Page d'index (en mode TXT)
15. Curseur vers le haut
16. Touche directionnelle droit
17. OK (Enregistrer)
18. Curseur Bas
19. Menu
20. Touche curseur vers la gauche
21. Echange
22. Sélection du mode image
23. Programma successivo
24. Muet
25. Baisser le volume
26. Aucune Fonction.
27. Mono/Stéréo - Mixte I-II
28. Etendre (en mode TXT) / Taille de l'image
29. Télétexte /Mélanger (en mode texte)
30. Actualiser (en mode texte -Update)
31. Rouge / Menu Son
32. Vert (Green) / Menu Image

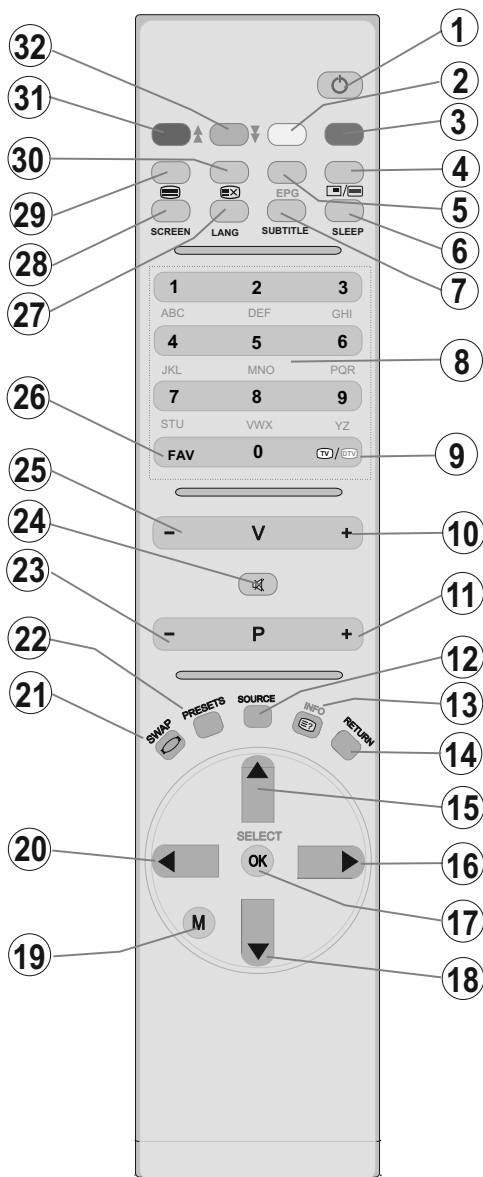

Téléviseur LCD et boutons de commande

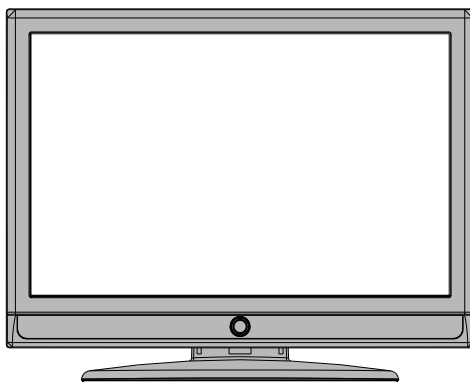

Commandes en façade

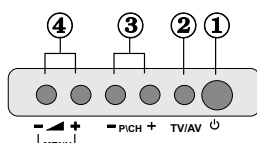

1. Bouton de mise en veille
2. Bouton TV/AV
3. Touches Programme Suivant/Précédent
4. Touches Volume Haut/Bas

Remarque: Appuyez sur les boutons "MENU" / "PICH" / "TV/AV" au même moment pour afficher le menu principal.

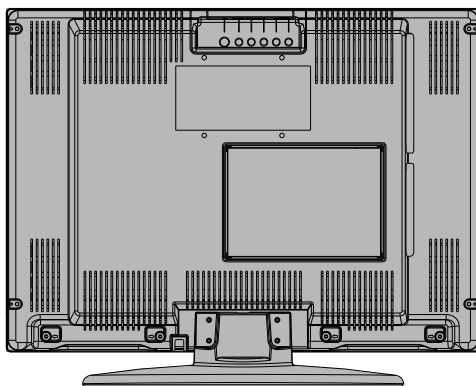
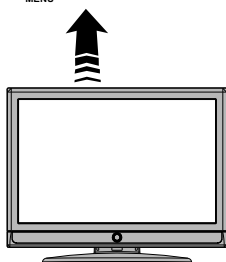

Connecteur arrières

Affichage des branchements – connecteurs arrière

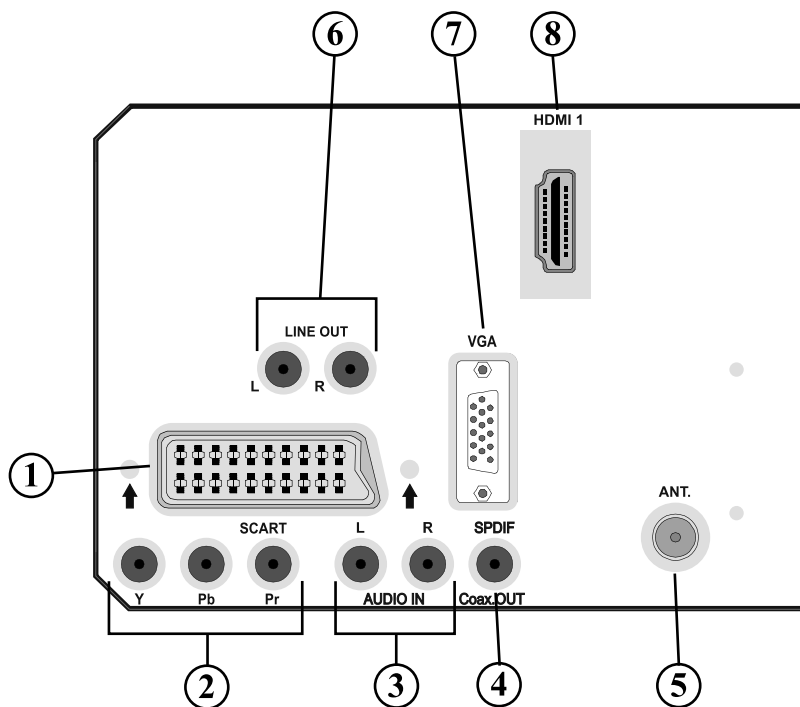

- Entrées ou sorties de prise PÉRITEL** pour périphériques externes.
Branchez le câble **PERITEL** entre la prise **PERITEL** du téléviseur et la prise **PERITEL** de votre périphérique externe (tel que le décodeur, un VCR ou un lecteur de DVD).
Remarque: Si un dispositif externe est branché à l'aide des prises **PERITEL** le téléviseur passera automatiquement au mode AV.
Remarque: Vous devez brancher le décodeur à EXT-1, si vous comptez regarder une chaîne cryptée. Le décodeur peut ne pas fonctionner correctement si vous ne le branchez pas à la prise Périitel 1 (Ext-1).
- Les **entrées Vidéo du composant (YPbPr)** sont utilisées pour le branchement du composant vidéo.
Vous pouvez brancher les prises audio et vidéo du composant avec un périphérique doté d'une sortie de composant. Branchez les câbles vidéo du composant entre les **ENTREES VIDEO DU COMPOSANT** qui se trouvent sur le téléviseur, et les sorties vidéo du composant de votre appareil. Lors du branchement, assurez-vous que les lettres "Y", "Pb", "Pr" qui se trouvent sur votre téléviseur correspondent aux connecteurs de votre périphérique.
- Les **entrées audio PC/YPbPr** servent au branchement de signaux audio d'un PC ou d'un périphérique qui relie le téléviseur via YPbPr.
Branchez le câble audio de PC entre les **ENTREES AUDIO** du téléviseur et la sortie audio de votre PC pour faire fonctionner l'audio de PC.
Branchez le câble audio entre les **ENTREES AUDIO** du téléviseur et la sortie audio de votre appareil pour faire fonctionner l'audio du composant.
- Sortie S/PDIF** envoi des signaux audio numériques de la source courant.

Utilisez un **câble coaxial S/PDIF** pour transférer des signaux audio en direction d'un périphérique disposant d'une entrée S/PDIF.

5. L'**entrée RF** se branche à une antenne ou à un câble.
Remarquez que si vous utilisez un décodeur ou un enregistreur média, vous devez brancher un câble aérien qui va de l'appareil au téléviseur, avec un câble d'antenne approprié, tel qu'illustré ci-dessous.
6. Les **sorties de ligne audio** produisent des signaux audio de sortie en direction d'un appareil externe comme un système sonore optionnel.
Pour brancher les haut-parleurs externes à votre téléviseur, utilisez l'option **SORTIES DE LIGNE AUDIO** du téléviseur avec un câble audio. *Remarque: La fonction Sortie de ligne ne peut être utilisée en source HDMI. Utilisez plutôt SPDIF .*
7. L'**entrée du PC** vise à raccorder un PC au téléviseur.
Branchez le câble de PC entre l'**ENTRÉE DU PC** sur le téléviseur et la sortie du PC sur votre ordinateur.
8. **HDMI 1: Entrée HDMI**
Les **entrées HDMI** sont réservées à un périphérique doté d'une prise **HDMI**.
Votre téléviseur LCD peut afficher des images haute définition à partir des appareils tels que les récepteurs de signaux de satellite haute définition ou de lecteur de DVD. Ces appareils doivent être connectés via les prises HDMI ou composante. Ces prises peuvent accepter l'un des signaux ci-après: 480i, 480p, 576p, 576i, 720p, 1080i, 1080p. Aucune connexion sonore n'est nécessaire pour un branchement HDMI.

Si vous choisissez d'utiliser le kit de montage mural (en option) avec le téléviseur LCD, nous vous recommandons vivement de brancher tous vos câbles à l'arrière du LCD avant de procéder au montage mural .

Affichage des branchements - Connecteurs latéraux

1. Le port du Casque est utilisé pour brancher un casque externe au système. Raccordez au port du CASQUE pour écouter le son du téléviseur en provenance des casques (optionnel)
2. L'entrée vidéo est utilisée pour connecter les signaux vidéo des périphériques externes. Branchez le câble vidéo entre l'ENTREEVIDÉO du téléviseur et la SORTIE VIDÉO de votre appareil.
3. Ensuite, utilisez les entrées audio pour brancher les signaux audio des périphériques externes. Branchez le câble audio entre les ENTRÉES AUDIO du téléviseur et les ports de SORTIE AUDIO de votre appareil.
Remarque: Si vous branchez un périphérique au téléviseur à travers l'ENTRÉE VIDÉO, vous devez également brancher votre périphérique à l'aide d'un câble audio aux ENTRÉES AUDIO du téléviseur pour faire fonctionner l'audio.

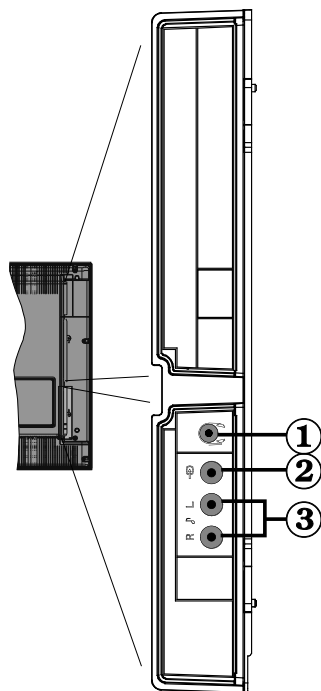

Alimentation électrique

IMPORTANT: Le téléviseur a été conçu pour fonctionner en 220-240V CA, 50 Hz.

- Après l'avoir déballé, attendez un moment pour que le téléviseur atteigne la température ambiante avant de le brancher à la prise de courant.
- Branchez le câble d'alimentation à la prise secteur.

Branchement de l'antenne

- Branchez l'antenne ou le câble du téléviseur à la prise d'ENTRÉE DE L'ANTENNE située à l'arrière du téléviseur.

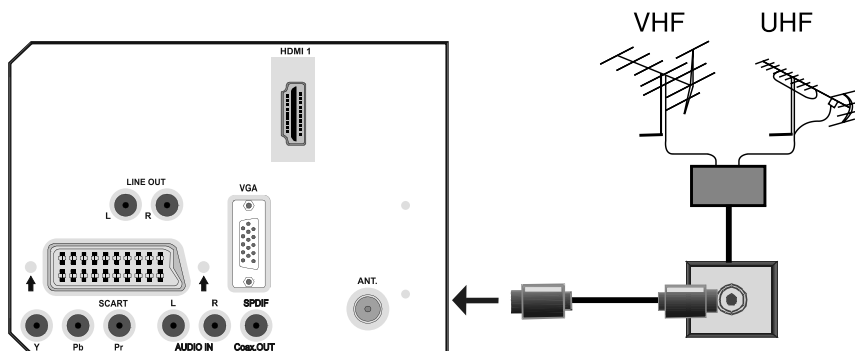

Connecteur arrières

Connexion du téléviseur LCD à un PC

Pour afficher l'image de votre écran d'ordinateur sur votre téléviseur LCD, vous pouvez brancher votre ordinateur au téléviseur.

- Débranchez l'ordinateur et le téléviseur avant d'effectuer les branchements.
- Utilisez le câble de 15 broches pour brancher le PC au téléviseur LCD.
- Une fois le branchement effectué, passez à la source du PC. Voir la section «Sélection d'entrée».
- Réglez la résolution d'affichage qui vous convient. Pour les informations relatives à la résolution, se reporter à l'annexe.

Connecteur arrières

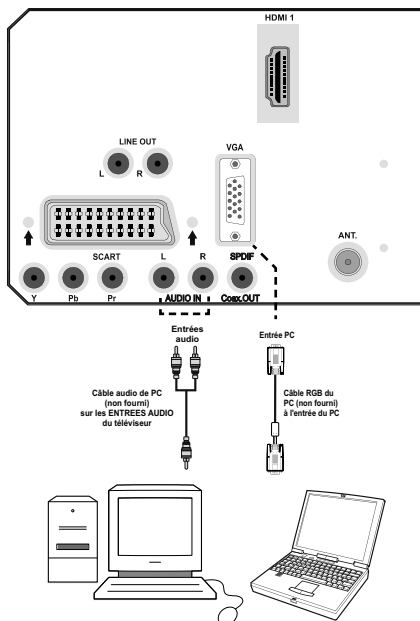

Branchement à un lecteur de DVD

Si vous voulez brancher un lecteur de DVD à votre téléviseur LCD, vous pouvez utiliser les branchements qui se trouvent sur le téléviseur. Les lecteurs de DVD peuvent avoir différents connecteurs. Veuillez consulter le manuel d'utilisation de votre lecteur de DVD pour plus d'informations. Débranchez le téléviseur et les appareils avant d'effectuer les branchements.

Remarque: Les câbles présentés dans l'illustration ne sont pas fournis.

- Si votre lecteur de DVD est doté d'une prise HDMI, vous pouvez le brancher via HDMI. Lorsque vous branchez l'appareil au lecteur de DVD tel qu'illustré ci-dessous, passez à la source HDMI. Voir la section « Sélection d'entrée ».
- La plupart des lecteurs de DVD sont branchés à travers les PRISES DU COMPOSANT. Utilisez un câble vidéo du composant pour brancher l'entrée vidéo. Pour activer l'option audio, utilisez un câble audio du composant tel qu'illustré ci-dessous. Une fois le branchement effectué, passez en source YPbPr. Voir la section « Sélection d'entrée ».
- Vous pouvez également vous brancher au moyen de la prise PERITEL. Utilisez un câble de PERITEL tel qu'illustré ci-dessous.

Remarque: Ces trois méthodes de branchement effectuent la même fonction mais à différents niveaux de qualité. Il n'est pas nécessaire de recourir à toutes ces trois méthodes de branchement.

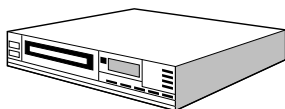
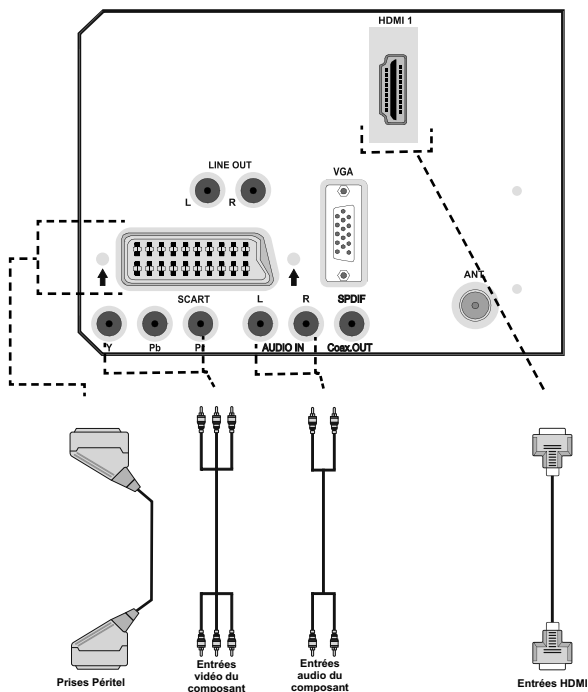

Lecteur DVD

Connecteur arrière

Utilisation des connecteurs AV latéraux

Vous pouvez brancher une gamme d'appareils optionnels à votre téléviseur LCD. Les branchements possibles sont présentés ci-dessous. Remarquez que les câbles présentés dans l'illustration ne sont pas fournis.

- Pour raccorder un caméscope, branchez une prise VIDEO IN, ainsi que les PRISES AUDIO. Pour sélectionner la source correspondante, se reporter à la section « Sélection d'entrée » dans les paragraphes suivants.
- Pour écouter le son du téléviseur en provenance des casques, branchez le port dudit CASQUE au téléviseur.

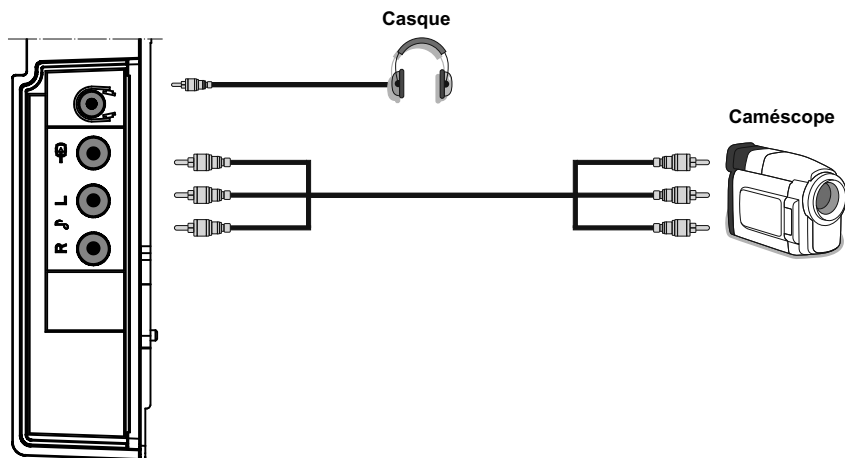

Connecteur arrières

Utilisation d'autres connecteurs

Vous pouvez brancher une gamme d'appareils optionnels à votre téléviseur LCD. Les branchements possibles sont présentés ci-dessous. Remarquez que les câbles présentés dans l'illustration ne sont pas fournis.

- Pour brancher les haut-parleurs externes, utilisez le câble audio. N'inversez pas les prises AUDIO GAUCHE et AUDIO DROIT. Allumez le téléviseur LCD et le haut-parleur externe une fois tous les branchements effectués. En cas de problèmes, reportez-vous au manuel d'utilisation.
- Pour un branchement à un périphérique doté d'un support SPDIF, utilisez un câble SPDIF approprié pour activer la connexion sonore.

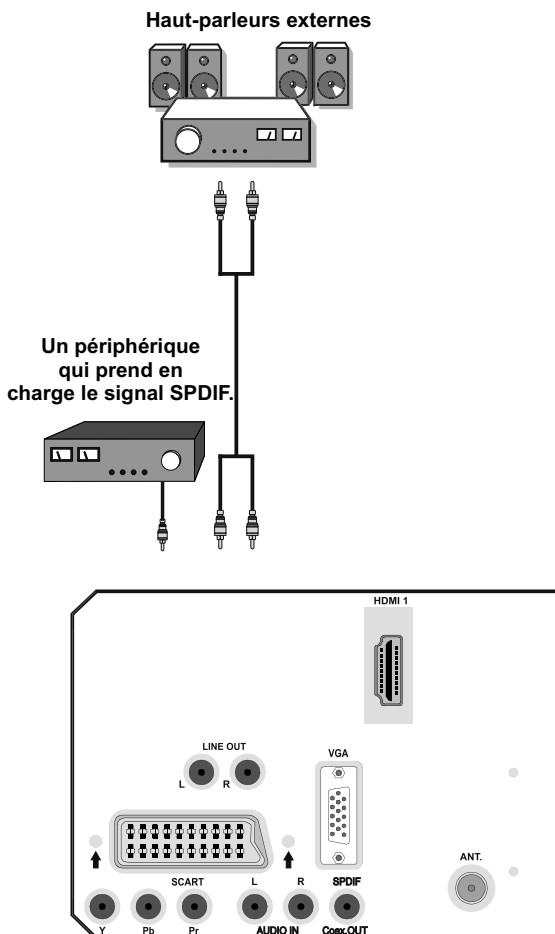

Connecteur arrières

Branchement d'un autre appareil via Péritel

La plupart des appareils prennent en charge le branchement PERITEL. Vous avez la possibilité de brancher un enregistreur DVD, un magnétoscope, ou un décodeur à votre téléviseur LCD en utilisant les prises PERITEL. Remarquez que les câbles présentés dans l'illustration ne sont pas fournis.

Débranchez le téléviseur et les appareils avant d'effectuer les branchements.

Pour de plus amples informations, reportez-vous à votre manuel d'utilisation.

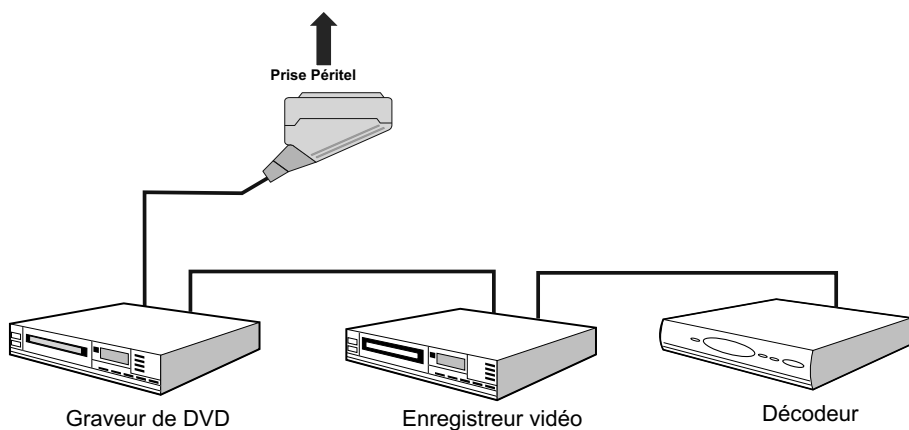
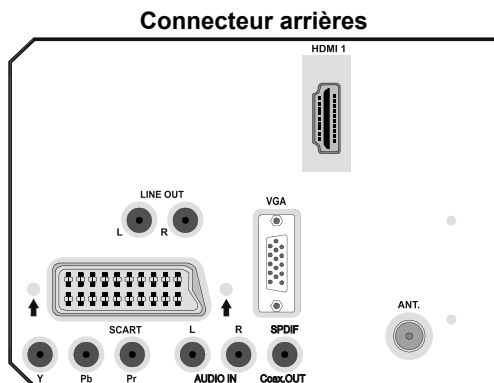

Insérer les piles dans la télécommande

- Retirez le couvercle du compartiment des piles situé dans la partie arrière de la télécommande en poussant doucement et vers le bas à partir de la partie indiquée.
- Insérez deux piles **AAA/R3** ou des piles équivalentes. Disposez les piles en respectant la bonne polarité et placez de nouveau le couvercle des piles.

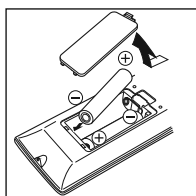

Remarque: Si vous n'utilisez pas l'appareil pendant un certain temps, retirez les piles de la télécommande. Sinon une fuite possible des piles peut endommager la télécommande.

Rayon d'action de la télécommande

- Pointez le haut de la télécommande vers le voyant du capteur de la télécommande qui se trouve sur le téléviseur LCD, tout en appuyant sur un bouton.

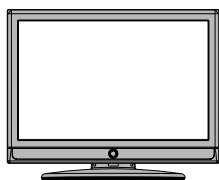

Prévoir un espace d'environ 7m/23ft.

Mise en marche et arrêt du téléviseur LCD

Pour allumer le téléviseur

- Branchez le cordon d'alimentation à une prise de 220-240V AC, 50 Hz.
- Appuyez sur la touche VEILLE. Le TÉMOIN de mise en veille s'allume..
- Pour allumer le téléviseur à partir du mode de veille, vous pouvez soit:
- Appuyez sur la touche "⏻", **P+** / **P-** ou une touche numérique de la télécommande.
- Appuyez sur la touche **-P/CH** ou **P/CH+** du téléviseur. Le téléviseur s'allumera alors.

Remarque: Si vous mettez votre téléviseur en marche utilisant les touches PROGRAMME HAUT/BAS de la télécommande ou du téléviseur, le dernier programme que vous avez regardé seront sélectionné de nouveau.

Quelle que soit la méthode utilisée, le téléviseur s'allume.

Pour éteindre le téléviseur

- Appuyez sur la touche "⏻" de la télécommande ou sur la touche MODE DE VEILLE du téléviseur ; ainsi, le téléviseur basculera en mode de veille.

Remarque: Si vous avez éteint le téléviseur au moyen du bouton de veille au lieu de la télécommande, la prochaine fois que vous appuierez sur ce bouton de veille, le téléviseur s'allumera sans basculer en mode de veille.

- Pour éteindre complètement le téléviseur, débranchez le cordon d'alimentation de la prise murale.**

La première installation

Lorsque le téléviseur est allumé pour la première fois, le menu suivant s'affichera à l'écran :



Sélectionnez votre Pays, Langue et Langue du texte à l'aide des touches «◀» ou «▶» et «▼» ou «▲». Appuyez sur la touche «OK» ou ROUGE pour continuer. Pour annuler, appuyez sur la touche BLEUE.

Le menu suivant s'affichera pendant la recherche automatique :

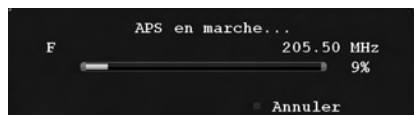

Une fois l'opération APS terminée, le tableau des programmes apparaît à l'écran. Nell'elenco dei programmi è possibile visualizzare i numeri dei programmi e i relativi nomi assegnati.

Vi vous n'êtes pas d'accord avec l'emplacement et / ou les noms des programmes, vous pourrez les changer dans la tableau des programmes.

Évitez d'éteindre le téléviseur lors de l'initialisation de la première installation.

Sélection des sources externes

Une fois les systèmes externes branchés à votre téléviseur, vous pouvez basculer à différentes sources d'entrée.

- Appuyez sur la touche «**SOURCE**» de la télécommande pour changer directement les sources.

ou,

- Sélectionnez l'option « **Source** » à partir du menu principal à l'aide de la touche «◀» ou «▶». Puis, utilisez les touches «▼» ou «▲» pour mettre une entrée en surbrillance et appuyez sur la touche «▶» pour la sélectionner.

Remarque: Vous pouvez mettre en surbrillance les options de sources désirées en appuyant sur la touche **OK**. Quand le bouton «**SOURCE**» est pressé, seules les options de la source sélectionnées seront disponibles (en dehors de la source TV).





Opérations de Base

Vous pouvez faire fonctionner votre téléviseur en utilisant non seulement ses boutons, mais aussi ceux de la télécommande.

Fonctionnement du téléviseur à l'aide de ses boutons





Réglage du volume

- Appuyez sur le bouton “” pour diminuer le volume ou sur le bouton “” pour l'augmenter. Lorsque vous procédez ainsi, une échelle indiquant le niveau du volume (curseur) s'affiche à l'écran.

Sélection du programme

- Appuyez sur le bouton “**P/CH +**” pour sélectionner le programme suivant ou sur “**P/CH -**” pour sélectionner le programme précédent.

Affichage du menu précédent

- Appuyez sur les boutons “” / “” au même moment pour afficher le menu principal. Dans le menu principal, sélectionnez le sous-menu à l'aide des touches “**P/CH -**” ou “**P/CH +**”, et ouvrez le sous-menu en utilisant les boutons “” ou “”. Pour en savoir davantage concernant l'utilisation des menus, reportez-vous aux sections du système du menu.

Mode AV

- Appuyez sur la touche “**TV/AV**” qui figure sur le panneau de contrôle du téléviseur pour passer aux modes AV.

Fonctionnement du téléviseur à l'aide de la télécommande

- La télécommande de votre téléviseur est conçue pour contrôler toutes les fonctions du modèle sélectionné. Les fonctions seront décrites conformément au système du menu de votre téléviseur.
- Les fonctions du système de menu sont décrites dans les sections suivantes.

Réglage du volume

- Appuyez sur bouton “**V+**” pour augmenter le volume. Appuyez sur la touche “**V-**” pour baisser le volume. Une échelle indiquant le niveau du volume (curseur) s'affiche à l'écran.

Sélection de programme (Programme précédent ou suivant)

- Appuyez sur la touche “**P-**” pour sélectionner le programme précédent.
- Appuyez sur la touche “**P+**” pour sélectionner le programme précédent.

Sélection de programme (Accès direct)

- Appuyez sur les touches numériques de la télécommande pour sélectionner les programmes compris entre 0 et 9. Le téléviseur basculera vers le programme sélectionné. Pour sélectionner les programmes compris entre 10-199 appuyez consécutivement sur les boutons numériques (Pour le programme 27 par exemple, appuyez d'abord sur la touche 2, puis sur la touche 7). Lorsque la durée d'appui est expirée pour le deuxième numéro, seul le premier programme numérique s'affichera. La limite de la durée d'attente est de 3 secondes.
- Appuyez directement sur le numéro de programme pour sélectionner à nouveau les programmes à un chiffre.

Navigation dans le système de menu

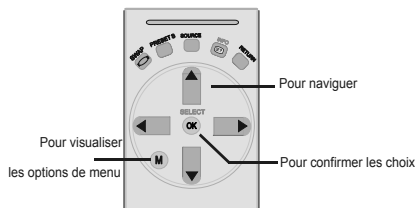

- Appuyez sur "M" pour visualiser le menu principal.
- Appuyez sur le bouton "◀" ou "▶" pour sélectionner une icône.
- Utilisez le bouton "▼" ou "▲" pour mettre en surbrillance.
- Appuyez sur le bouton "◀" ou "▶" pour changer les réglages.
- Appuyez sur "▶" pour plus d'options.
- Appuyez sur **OK** pour mémoriser.
- Pour quitter le menu ou revenir à la fenêtre de sous-menu, appuyez sur "M".

Remarque: Ces explications sont valides pour la navigation dans le système de menu. Pour sélectionner les options expliquées dans les paragraphes suivants, se reporter à la section « Navigation dans le système de menu ».

Système de menu

Menu Image



Mode

Pour vos besoins en matière d'affichage, vous pouvez régler l'option Mode y relative.

Appuyez sur le bouton "▼" ou "▲" pour sélectionner **Mode**. Appuyez sur le bouton "◀" ou "▶" pour sélectionner une de ces options: **Cinéma**, **Dynamique** et **Naturel**.

Luminosité/Contraste/Couleur/Définition/Teinte

Appuyez sur la touche "▼" ou "▲" pour sélectionner l'option désirée. Appuyez sur le bouton "◀" ou "▶" pour régler le niveau.

Remarque: L'option **Teinte** ne peut être visible que lorsque le téléviseur reçoit un signal NTSC.

Température de Couleur

Appuyez sur la touche "▼" ou "▲" pour sélectionner **Temp couleur**. Appuyez sur le bouton "◀" ou "▶" pour sélectionner une de ces options: **Froide**, **Normale** et **Chaude**.

Remarque:

- Un réglage de l'option **Froid** donne aux couleurs blanches un accent légèrement bleu.
- Un réglage sur l'option **Chaud** donne aux couleurs blanches un accent légèrement rouge.
- Pour les couleurs normales, sélectionnez l'option **Normal**.

Réduction de bruit

Si le signal de diffusion est faible et l'image bruyante, utilisez le réglage **Réduction de bruit** pour réduire les bruits.

En utilisant les boutons "▼" ou "▲" sélectionnez **Réduction du bruit**. Appuyez sur le bouton "◀" ou "▶" pour sélectionner une de ces options: **Faible**, **Moyen**, **Haut** ou **Arrêt**.

Mode Film

Les films sont enregistrés à un nombre de cadres différent par seconde comparé aux programmes de télévision normaux.

Appuyez sur le bouton "▼" ou "▲" pour sélectionner **Mode Film**.

Appuyez sur la touche "◀" ou "▶" pour activer ou désactiver cette fonction.

Activez cette fonction lorsque vous voyez un film pour voir clairement les scènes qui se déroulent rapidement.

Mode Jeu (en option)

Sélectionnez le **mode Jeu** en appuyant sur le bouton "▼" ou "▲". Utilisez le bouton "◀" ou "▶" pour définir le mode Jeu en tant que **Activé** ou **Désactivé**. Lorsque le mode Jeu est défini

sur Activé, les réglages du mode jeu, qui sont optimisés pour une meilleure qualité vidéo, seront chargés.

De même, les réglages Mode image, Contraste, Luminosité, Netteté, Couleur et Temp. Couleur seront invisibles et désactivés pendant que le mode Jeu est activé.

Remarque:

Le bouton de sélection du mode Image qui se trouve sur la télécommande n'aura aucune fonction pendant que le mode Jeu est activé.

Si la télé est réglée sur le mode PIP/PAP, le mode Jeu sera désactivé puis supprimé du menu Image.

Zoom image

Sélectionnez **Zoom image** en appuyant sur la touche “▼” ou “▲”.

Utilisez les touches “◀” ou “▶” pour changer le mode de Zoom d'image sur **Auto, 16:9, 4:3, Panoramique, 14:9, Cinéma, Sous-titrage** ou **Zoom**.

Réinitialisation

Appuyez sur le bouton “▼” ou “▲” pour sélectionner **Réinitialisation**. Appuyez sur la touche “◀” ou “▶” ou encore sur **OK** pour réinitialiser les paramètres d'usine des modes d'image.

Mémoriser

Appuyez sur le bouton “▼” ou “▲” pour sélectionner **Mémoriser**. Appuyez sur la touche “▶” ou sur le bouton **OK** pour mémoriser les réglages. “**Mémorisé...**” apparaîtra à l'écran.

Menu Son



Volume

Appuyez sur le bouton “▼” ou “▲” pour sélectionner **Volume**. Appuyez sur la touche “◀” ou “▶” pour changer le niveau du volume.

Égaliseur

Appuyez sur “▼” ou sur le bouton “▲”, pour sélectionner **Égaliseur**. Appuyez sur la touches “▶” pour afficher le menu de l'égaliseur.



Appuyez sur la touche “◀” ou “▶” pour changer le préréglage. Dans le menu égaliseur, le préréglage peut être réglé sur **Musique, Film, Parole, Plat, Classique** et **Utilisateur**.

Sélectionnez la fréquence désirée en appuyant le bouton “▼” ou “▲” et augmentez ou réduisez le gain de fréquence en appuyant sur le bouton “◀” ou “▶”.

Appuyez sur la touche “M” pour revenir au menu précédent.

Remarque: Les réglages du menu *Egaliseur* ne peuvent être modifiés que lorsque le *mode Egaliseur* se trouve à *Utilisateur*.

Balance

Ce réglage sert à mettre un accent au niveau de l'équilibre du haut-parleur gauche ou droit.

Appuyez sur le bouton “▼” ou “▲” pour sélectionner **Balance**. Appuyez sur la touche “◀” ou “▶” pour changer le niveau de la balance. Le niveau de balance peut être réglé entre **-32** et **+ 32**.

Casque

Appuyez sur le bouton “▼” ou “▲” pour sélection **Casque**. Appuyez sur le bouton “▶” pour afficher le menu Casque.

Remarque: La fonction d'écouteur sera désactivée lorsque l'option SPDIF est réglée sur Activé.

Les options du sous-menu Casque sont décrites ci-dessous:

Volume

Appuyez sur le bouton "▼" ou "▲" pour sélectionner **Volume**. Appuyez sur la touche "►" pour augmenter le niveau de volume. Appuyez sur la touche "◀" pour diminuer le niveau de volume. Le niveau de volume du casque peut être réglé entre 0 et 63.

Mode Son (en option)

Appuyez sur le bouton "▼" ou "▲" pour sélectionner **Mode Son**. À l'aide du bouton "◀" ou "►", vous pouvez sélectionner le mode Mono, Stéréo, Dual I ou Dual II, si la chaîne sélectionnée accepte ce mode.

AVL

La fonction de limitation automatique de volume (AVL) ajuste le son dans le but d'obtenir un niveau de sortie sonore fixe entre les programmes (par exemple, le niveau de volume des publicités tend à être plus élevé que celui des programmes).

Appuyez sur le bouton "▼" ou "▲" pour sélectionner **AVL**. Appuyez sur le bouton "◀" ou "►" pour **activer** ou **désactiver** cette fonction.

Sortie SPDIF

Appuyez sur le bouton "▼" ou "▲" pour sélectionner **Sortie Spdif**. Appuyez sur le bouton "◀" ou "►" pour régler la **Sortie Spdif** en tant que **Activé** ou **Désactivé**.

Remarque: Si la sortie Spdif est réglée sur Activé, le casque sera désactivé.

SRS TruSurr XT (en option)

En appuyant sur "▼" ou "▲", sélectionnez **SRS TruSurr XT**. Appuyez sur le bouton "◀" ou "►" pour activer ou désactiver **SRS TruSurr XT**.

NB: Lorsque l'option TruSurr XT est activée, le réglage Effet ne sera pas disponible pour modification dans le menu Son..

Dolby Virtual Speaker (en option)

Cette fonction est utilisée pour donner l'impression que le son vient de la salle au lieu des haut-parleurs. En appuyant sur le bouton "◀" ou "►" vous activerez ou désactiverez cette fonction.

Effet

Si vous regardez une diffusion mono, activez l'option Effet pour obtenir un meilleur effet sonore qui sera plus stéréo. Si le système sonore actuel est en Stéréo et si l'effet de son est activé, l'effet rendu sera plus spatial.

En appuyant sur "▼" ou sur "▲", sélectionnez Effet. Appuyez sur le bouton "◀" ou "►" pour activer ou désactiver cette fonction.

Mémoriser

Appuyez sur le bouton "▼" ou "▲" pour sélectionner Mémoriser. Appuyez sur la touche "►" ou sur le bouton **OK** pour mémoriser les réglages. "**Mémorisé...**" apparaîtra à l'écran.

Menu Spécifications



Minuterie Sommeil

Appuyez sur le bouton "▼" ou "▲" pour sélectionner **Minuterie Sommeil**. Appuyez sur le bouton "◀" ou "►" pour régler la **Minuterie Sommeil**.

La minuterie peut être programmée entre **Désactivé** et **120** minutes par intervalles de **10** minutes.

Si la **Minuterie Sommeil** est activée, à la fin du temps sélectionné, la télé passe automatiquement au mode de veille.

Verrouillage enfants

En utilisant les boutons "▼" ou "▲" sélectionnez **Verrouillage enfants**.

Utilisez le bouton "◀" ou "►" pour sélectionner l'**activation** ou la **désactivation** du Verrouillage enfant. Lorsque Activé est sélectionné, le téléviseur peut uniquement être contrôlé à l'aide de la télécommande. Dans ce cas les boutons

du panneau de contrôle, sauf le bouton **VEILLE** ne fonctionneront pas.

Si l'un de ces boutons est enclenché **Verrouillage enfant activé** s'affiche à l'écran lorsque la fenêtre de menu n'est pas visible.

Langue

Appuyez sur le bouton "▼" ou "▲" pour sélectionner **Langue**. En appuyant sur le bouton "◀" ou "▶", sélectionnez la **Langue**.

Zoom par défaut

Lorsque le mode Zoom est réglé sur AUTO, le téléviseur réglera le mode Zoom conformément au signal de la diffusion. En cas d'absence de WSS ou d'informations relatives au rapport d'aspect, le téléviseur utilisera alors ce réglage. Appuyez sur le bouton "▼" ou "▲" pour sélectionner **Zoom par défaut**. Vous pouvez régler le **zoom par défaut** à Panoramique, **16:9**, **4:3** ou **14:9** en appuyant sur la touche "◀" ou "▶".

Fond bleu

Si le signal est faible ou absent, la couleur de l'écran du téléviseur deviendra automatiquement bleue. Pour l'activer, réglez le **Fond bleu** sur **Activer**.

En appuyant sur "▼" ou "▲" sélectionnez **Fond Bleu**. Appuyez sur la touche "◀" ou "▶" pour **activer** ou **désactiver** cette fonction.

Fond du menu

Appuyez sur le bouton "▼" ou "▲" pour sélectionner **Fond du menu**. Vous pouvez régler le niveau du fond du menu en appuyant sur la touche "◀" ou "▶".

Lumière de fond

Ce réglage contrôle le niveau de la lumière de fond. Sélectionnez **Lumière de fond** en appuyant sur la touche "▼" ou "▲". Appuyez sur le bouton "◀" ou "▶" pour régler la **Lumière de fond** sur **Minimum**, **Medium** ou **Maximum**.

Temps d'effacement OSD

Pour régler un effacement d'affichage précis pour les écrans de menu, réglez une valeur pour cette option.

Appuyez sur le bouton "▼" ou "▲" pour sélectionner le menu **Temps d'effacement OSD**. Utilisez le bouton "◀" ou "▶" pour régler

le menu temps d'effacement OSD sur **15 sec**, **30 sec** ou **60 sec**.

Langue du télétexte

Appuyez sur le bouton "▼" ou "▲" pour sélectionner **Langue du télétexte**. Appuyez sur la touche "◀" ou "▶" pour régler la **Langue du télétexte** sur **Ouest**, **Est**, **Turc/Gre**, **Cyrillique** ou **Arabe**.

Sortie Ext

Appuyez sur le bouton "▼" ou "▲" pour sélectionner **Sortie Ext**. Utilisez le bouton "◀" ou "▶" pour définir la sortie Ext en tant que **Activé** ou **Désactivé**.

Remarque:

*Pour copier d'un DVD à un magnétoscope, vous devez choisir la source souhaitée à partir du menu **Source** et faire passer « **Activé** » à « **Sortie EXT** » à partir du menu **Fonction**.*

*La **Sortie Ext** (**Ext Out**) doit être activée afin d'utiliser la fonction **Minuteries** en mode **DTV**.*

Mode Plein écran HDMI (en option)

Si vous voulez afficher l'écran du PC en mode HDMI en utilisant une connexion externe, l'option **MODE COMPLET HDMI PC** (**HDMI PC FULL MODE**) doit être activée afin de régler correctement le format de l'écran. Cet élément peut être inactif dans certaines résolutions.

Menu Installation



Programme

Appuyez sur le bouton "▼" ou "▲" pour sélectionner **Programme**. Appuyez sur le bouton "◀" ou "▶" pour sélectionner le numéro du programme. Vous pouvez également entrer un numéro à l'aide des touches numériques figurant sur la télécommande. Vous pouvez

mémoriser jusqu'à 200 programmes entre 0 et 199.

Bande

Vous pouvez sélectionner la bande C ou S. Appuyez sur le bouton "◀" ou "▶" pour sélectionner Bande.

Chaîne

La chaîne peut être modifiée avec la touche "◀" ou "▶" ou les touches numériques.

Système de Couleur

Appuyez sur la touche "▼" ou "▲" pour sélectionner Système de couleur. Utilisez le bouton "◀" ou "▶" pour faire passer le système de couleur à PAL, PAL 60, SECAM ou AUTO.

Système sonore

Appuyez sur le bouton "▼" ou "▲" pour sélectionner le Système sonore. Appuyez sur le bouton "◀" ou "▶" pour changer le système sonore à BG,DK, I, L ou L'.

Réglage fin

Appuyez sur la touche "▼" ou "▲" pour sélectionner « Bon réglage ». Appuyez sur la touche "◀" ou "▶" pour ajuster le réglage.

Recherche

Appuyez sur le bouton "▼" ou "▲" pour sélectionner Recherche. Appuyez sur la touche "◀" ou "▶" pour démarrer la recherche du programme. Vous pouvez également saisir la fréquence désirée avec les touches numériques lorsque la rubrique Recherche est en surbrillance.

Mémoriser

Appuyez sur le bouton "▼" ou "▲" pour sélectionner Mémoriser. Appuyez sur la touche "▶" ou sur le bouton OK pour mémoriser les réglages. "Mémorisé..." apparaîtra à l'écran.

Menu Installation dans les modes AV

L'écran suivant apparaîtra dans le menu d'installation lorsque le téléviseur est en mode AV. Remarquez que les options limitées seront disponibles. Activez le mode TV pour la version complète du menu d'Installation.



Système de Couleur

Appuyez sur la touche "▼" ou "▲" pour sélectionner **Système de couleur**. Utilisez le bouton "◀" ou "▶" pour faire passer le système de couleur à **PAL**, **SECAM**, **PAL 60** ou **AUTO**.

Mémoriser

Appuyez sur le bouton "▼" ou "▲" pour sélectionner **Mémoriser Programme**. Appuyez sur la touche "▶" ou sur le bouton OK pour mémoriser les réglages. "Mémorisé..." apparaîtra à l'écran.

Tableau des programmes

En appuyant sur la touche "▼" ou "▲", sélectionnez **Tableau des Programmes**. Appuyez sur la touche "▶" pour afficher le tableau des programmes.



En déplaçant le curseur dans quatre directions, vous pouvez atteindre 20 programmes sur la même page. Vous pouvez défiler les pages vers le haut ou vers le bas en appuyant sur les touches de navigation pour voir tous les programmes en mode TV (à l'exception des

modes AV). Par l'action du curseur, la sélection du programme est faite automatiquement.

Nom

Pour changer le nom d'un programme, sélectionnez le programme et appuyez sur le bouton **Pour** pour changer le nom d'un programme, sélectionnez le programme et appuyez sur le bouton **ROUGE**.

La première lettre du nom sélectionné sera mise en surbrillance. Appuyez sur le bouton "▼" ou "▲" pour changer cette lettre et sur le bouton "◀" ou "▶" pour sélectionner les autres lettres. En appuyant sur le bouton **ROUGE**, vous pouvez mémoriser le nom.

Insertion

Sélectionnez le programme que vous voulez insérer avec les touches directionnelles. Appuyez sur le bouton **VERT**. À l'aide des touches de navigation, déplacez le programme sélectionné à l'emplacement de votre choix et appuyez à nouveau sur le bouton **VERT**.

Supprimer

Pour supprimer un programme, appuyez sur le bouton **JAUNE**. En appuyant de nouveau sur le bouton **JAUNE**, vous supprimez le programme sélectionné de la liste de programmes, et les programmes suivants montent d'une place.

APS (Système Automatique de Programmation)

Quand vous appuyez sur la touche **BLEUE** pour lancer la recherche automatique, le Menu du **Système Automatique de Programmation** apparaîtra sur l'écran :

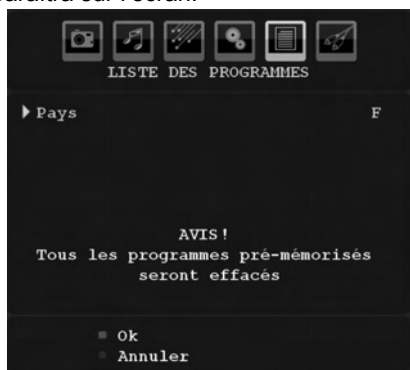

Pays

Appuyez sur le bouton "▼" ou "▲" pour sélectionner votre pays. Si vous voulez quitter la fonction APS, appuyez sur la touche **BLEUE**.

Quand vous appuyez sur la touche **OK** ou **ROUGE** pour lancer la recherche automatique, tous les programmes mémorisés seront effacés et le téléviseur recherchera les documents disponibles. Durant la recherche, l'OSD ci-après s'affichera :



À chaque fois que vous appuyez sur la touche **BLEUE**, la fonction APS s'arrête et la table des chaînes apparaît sur l'écran.

Si vous patientez jusqu'à la fin de l'APS, la liste des chaînes s'affichera avec les programmes trouvés et repérés.

Menu Source

Appuyez sur "▼" ou "▲" pour sélectionner la sixième icône. Appuyez ensuite sur le bouton "▶" ou sur **OK**. Le menu source apparaît sur l'écran :



Dans le menu source, sélectionnez une source en appuyant sur la touche "▼" ou "▲" et passez à ce mode en appuyant sur le bouton "▶". Les options de source sont: **TV**, **EXT-1**, **FAV**, **HDMI**, **YPbPr** ou **PC-VGA**.

Remarque: Une fois que vous avez branché des systèmes en option à votre télé, vous devez sélectionner l'entrée requise pour visualiser les images à partir de cette source.

Système de menu du mode PC

Se reporter à la section “**Connexion du téléviseur LCD à un PC**” pour brancher un PC au téléviseur.

Pour basculer vers la source **PC**, appuyez sur la touche “**SOURCE**” de votre télécommande et sélectionnez l’entrée **PC**. Vous pouvez également utiliser le menu **Source pour basculer en mode PC**.

Remarque que les réglages du menu mode PC sont disponibles uniquement lorsque le téléviseur se trouve dans la source PC.

Menu de position PC

Sélectionnez la première icône en appuyant sur la touche “◀” ou “▶”. Le menu **Position PC** apparaît à l’écran:



Position automatique

Si vous changez l’image horizontalement ou verticalement vers une position non voulue, utilisez cette rubrique pour mettre l’image à la bonne place automatiquement. Ce réglage optimise donc de manière automatique l’affichage.

Sélectionnez la rubrique Position Automatique en appuyant sur la touche “▼” ou “▲”. Appuyez sur la touche **OK**.

Avertissement: Veuillez vous assurer que l’ajustement automatique s’effectue à l’aide d’une image plein écran pour garantir de meilleurs résultats.

Position H (Horizontale)

Cette rubrique change l’image horizontalement vers le côté droit ou gauche de l’écran.

Sélectionnez l’élément **Position H** en utilisant les boutons “▼” ou “▲”. Utilisez le bouton “◀” ou “▶” pour régler la valeur.

Position V (Verticale)

Cet élément change l’image verticalement vers le haut ou le bas de l’écran.

Sélectionnez l’élément **Position V** en utilisant les boutons “▼” ou “▲”. Utilisez le bouton “◀” ou “▶” pour régler la valeur.

Phase

Selon la résolution et la fréquence de balayage qui entre dans le téléviseur, vous pouvez avoir une image trouble ou avec du bruit sur l’écran. Dans ce cas, vous pouvez utiliser cette rubrique pour obtenir une image claire à travers la méthode d’essai et d’erreur.

Sélectionnez l’élément **Phase** à l’aide des touches “▼” ou “▲”. Utilisez le bouton “◀” ou “▶” pour régler la valeur.

Fréquence pilote

Les réglages de la fréquence pilote corrigent l’interférence qui apparaît verticalement dans des présentations comme les feuilles ou les paragraphes ou encore les textes en plus petites polices.

Sélectionnez **Fréquence pilote** à l’aide des touches “▼” ou “▲”. Utilisez le bouton “◀” ou “▶” pour régler la valeur.

Menu Image PC

Pour ajuster les éléments de l’image du PC, procédez ainsi qu’il suit :

Appuyez sur “◀” ou sur la touche “▶” pour sélectionner la deuxième icône. Le menu image PC apparaît à l’écran.

Les réglages du **contraste**, de la **luminosité** et de la **température de couleur** dans ce menu sont les mêmes que les réglages dans le menu image TV du Système de Menu « TV analogique ».

Remarque: Si vous réglez Temp. Couleur en tant que Utilisateur, vous pouvez définir les réglages R, G, B manuellement.

Menu Son

Les éléments contenus dans ce menu sont décrits au paragraphe « **Menu Son** » expliqué dans « **Système de menu** ».

Menu Spécifications

Les réglages du menu Spécification sont identiques aux réglages expliqués dans la

section “**Menu Spécification**” du “**Système de menu**”.

Menu Source

Les réglages du menu Source sont identiques aux réglages expliqués dans la section “**Menu Source**” du “**Système de menu**”.

Affichage des informations TV

Les informations relatives au **numéro du programme**, **nom du programme**, **indicateur de son** et **mode zoom** sont affichés à l'écran quand un nouveau programme est introduit ou le bouton “**INFO**” appuyé.

Fonction Muet

Appuyez sur la touche “**Muet**” pour désactiver le son. L'indicateur Muet sera affiché dans la partie supérieure de l'écran.

Pour annuler la coupure du son, deux alternatives se présentent à vous. Vous pouvez soit utiliser la touche “**Muet**”, soit augmenter le niveau du volume.

Sélection du mode Image

En appuyant sur la touche **PRESET**, vous pouvez modifier les paramètres du **Mode Image** selon vos besoins. Les options disponibles sont Dynamique, Naturel, et Cinéma.

Arrêt sur image

Vous pouvez geler une image sur l'écran en appuyant sur le bouton “**OK**” de la télécommande. Appuyez sur la touche “**OK**” pour geler l'image. Appuyez à nouveau pour quitter le mode de gel d'images.

Remarque: Cette option sera indisponible lorsque les sources PC, YPBPr et HDMI sont en cours d'utilisation.

Format d'image

Vous pouvez modifier le rapport d'aspect (taille de l'image) du téléviseur pour afficher l'image en différents modes zoom.

Appuyez sur la touche “**SCREEN**” pour modifier directement le mode zoom.

Les modes zoom disponibles sont présentés ci-dessous.

Remarque:

En mode YPBPr et HDMI, résolutions 720p-1080i, seul le mode 16:9 est disponible.

En mode PC, seuls les modes 4:3 et 16:9 sont disponibles.

Le mode Zoom ne peut être changé en mode PC.

Auto

Lorsque un signal **WSS (Signal d'écran large)** qui montre le rapport d'aspect de l'image est inclus dans le signal de transmission ou dans le signal d'un dispositif externe, le téléviseur change automatiquement le mode **ZOOM** vers 4:3 ou 16:9 selon le signal **WSS**.

- Lorsque le mode **AUTO** ne fonctionne pas correctement à cause de la mauvaise qualité du signal **WSS** ou lorsque vous voulez changer le mode **ZOOM**, passez à autre mode **ZOOM** manuellement.

16:9

Ceci étend les côtés gauche et droit d'une image normale (rapport d'aspect 4 :3) pour remplir le grand écran du téléviseur.

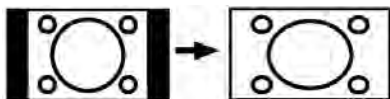

- Pour les images du rapport d'aspect 16 :9 qui ont été réduites en une image normale (rapport d'aspect 4 :3), utilisez le mode **16:9** pour restaurer l'image dans son format original.

4:3

Utilisez pour afficher une image normale (rapport d'aspect 4:3) puisqu'il s'agit ici de sa taille originelle.

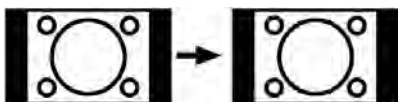

Panoramique

Ceci étend les côtés gauche et droit d'une image normale (rapport d'aspect 4 :3) pour remplir l'écran, sans faire que l'image apparaisse dénaturée.

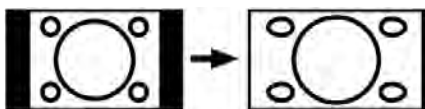

La partie supérieure et le fond de l'image sont légèrement coupés.

14:9

Ceci augmente le zoom de l'image (rapport d'aspect 14:9) vers les limites supérieure et inférieure de l'écran.



Cinéma

Ceci augmente le zoom de l'image (rapport d'aspect 16:9) vers l'écran entier.

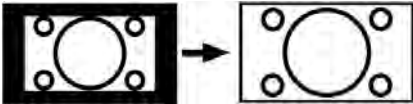

Sous-titre

Ceci augmente le zoom de l'image (rapport d'aspect 16:9) avec sous-titrage vers l'écran entier.

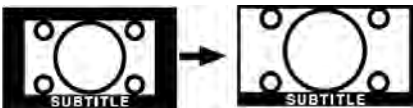

Télétexte

Le télétexte transmet à votre téléviseur des informations d'actualité, de sports et de météo par exemple. Remarquez que le signal peut être dégradé, par exemple aux climats modestes, certaines erreurs de texte peuvent s'apparaître ou le mode de télétexte peut être annulé.

Les boutons de la fonction Télétexte sont présentés ci-dessous:

“☰” Télétexte active-Désactivé

Active le mode Télétexte lorsqu'il est appuyé une fois.

En appuyant sur le bouton une deuxième fois, l'option « Teletext mix » est activée. Si vous appuyez à nouveau sur ce bouton, l'écran sera divisé en deux fenêtres: l'un affichant le télétexte, et l'autre la chaîne en cours. Si vous appuyez une nouvelle fois, vous quittez le mode Télétexte.

“RETURN” Index

Sélectionner la page index du télétexte.

“SCREEN” Augmenter

Appuyez une fois pour élargir la partie supérieure de la page, puis appuyez de nouveau pour agrandir la partie inférieure de l'image. Appuyez de nouveau pour revenir à la taille normale.

“☒?” Révéler

Révèle l'information cachée (réponses de jeux par exemple).

Touches P+ / P- et numériques (0-9)

Appuyez sur pour sélectionner une page.

Remarque: La plupart des stations télévisées utilisent le code 100 pour les pages index.

Touches colorées

(ROUGE/VERTE/JAUNE/BLEUE)

Votre téléviseur prend en charge les systèmes **FASTEXT** et **TOP text**. Lorsque ces systèmes sont disponibles, les pages sont divisées en groupes ou sujets.

Lorsque le système **FASTEXT** est disponible, des sections contenues dans une page de télétexte présenteront un code coloré et peuvent être sélectionnées en appuyant sur les touches colorées. Appuyez sur l'une des touches colorées correspondant à vos besoins.

Les textes colorés apparaîtront, indiquant quelle touche colorée utiliser lorsque la transmission **TOP text** est disponible. Les touches **P -** ou **P +** solliciteront la page suivante et précédente respectivement.

TXT (Télétexte) Sous-titre

Si vous appuyez sur le bouton **SOUS-TITRE** (**SUBTITLE**), les informations relatives au sous-titre télétexte s'afficheront dans le coin inférieur droit de l'écran (si disponible). Vous pouvez configurer l'option souhaitée en la sélectionnant à l'aide du bouton “▼” ou “▲”, puis en appuyant sur le bouton **OK**.

Astuces

Entretien de l'écran

Nettoyez l'écran avec un tissu légèrement mouillé et doux. N'utilisez pas de solvants abrasifs parce qu'ils peuvent endommager l'écran du téléviseur.

Pour votre sécurité, débranchez le téléviseur de l'alimentation secteur lors du nettoyage de l'appareil. Lors du déplacement du téléviseur, tenez-le correctement en le saisissant sur la partie inférieure.

Persistance de l'image

Veillez remarquer que des images fantômes peuvent apparaître pendant l'affichage d'une image persistante. La persistance de l'image du téléviseur LCD peut disparaître après un court instant. Essayez d'éteindre le téléviseur pendant un moment.

Pour éviter cet incident, ne laissez pas d'images figées pendant des périodes prolongées.

Pas d'alimentation

Si votre téléviseur n'est pas alimenté, veuillez vérifier le câble d'alimentation principal et le branchement du câble d'alimentation à la prise secteur.

Image faible

Avez-vous sélectionné le système de télé approprié ? Est-ce que votre téléviseur ou votre antenne est trop proche d'un appareil audio qui n'est pas branché à la terre ou d'une lumière au néon ?

Des montagnes ou de hauts bâtiments peuvent être à l'origine des images doubles et des images fantômes. Parfois, vous pouvez améliorer la qualité de l'image en changeant la direction de l'antenne.

Est-ce que l'image ou le télétexte sont méconnaissables ? Vérifiez si vous avez saisi la bonne fréquence. Veuillez régler à nouveau les chaînes.

La qualité de l'image peut se dégrader lorsque deux périphériques sont branchés au téléviseur au même moment. Dans une telle situation, débranchez l'un des périphériques.

Aucune image

Est-ce que l'antenne est correctement branchée ? Est-ce que les prises sont correctement branchées à la prise d'antenne ? Est-ce que le câble d'antenne est endommagé ? Les fiches appropriées sont-elles utilisées pour brancher l'antenne ? En cas d'incertitudes, veuillez contacter votre fournisseur.

Sans Image signifie que votre téléviseur ne reçoit aucune transmission. Avez-vous appuyé sur le bouton approprié de la télécommande ? Essayez une nouvelle fois.

Assurez-vous également que la bonne source d'entrée a été sélectionnée.

Son

Impossible d'entendre un son. Avez-vous coupé le son en appuyant sur le bouton  ?

Le son sort d'un seul haut-parleur. Est-ce que la balance est à l'une des extrémités ? Consultez le **menu Son**.

Télécommande

Votre téléviseur ne répond plus à la télécommande. Peut être que les piles sont usagées. Si tel est le cas, vous pouvez utiliser les boutons qui se trouvent au bas du téléviseur.

Sources d'entrée

S'il vous est impossible de sélectionner une source d'entrée, il est possible qu'aucun appareil ne soit branché.

Vérifiez les câbles AV et les branchements si vous avez essayé de brancher un appareil.

Annexe A: Modes d'affichage typique de l'entrée PC

L'affichage comporte une résolution maximale de 1920 x 1200. Le tableau ci-après illustre quelques modes d'affichage vidéo.

Votre téléviseur peut ne pas prendre en charge différentes résolutions. Les modes de résolution pris en charge sont présentés ci-dessous.

Si vous faites passer votre PC à un mode non pris en charge, un message d'avertissement apparaîtra à l'écran.

Index	Résolution		Fréquence		Standard	Modes Zoom pris en charge
	Hor	Ver	Ver (Hz)	Hor (KHz)		
1	640	400	70	31.5	IBM VGA	16:9, 4:3
2	640	480	60	31.5	VESA	16:9, 4:3
3	640	480	66	35.0	MAC	16:9, 4:3
4	640	480	72	37.9	VESA	16:9, 4:3
5	640	480	75	37.5	VESA	16:9, 4:3
6	800	600	56	35.2	VESA	16:9, 4:3
7	800	600	60	37.9	VESA	16:9, 4:3
8	800	600	70	43.8		16:9, 4:3
9	800	600	72	48.1	VESA	16:9, 4:3
10	800	600	75	46.9	VESA	16:9, 4:3
11	832	624	75	49.7	MAC	16:9, 4:3
12	1024	768	60	48.4	VESA	16:9, 4:3
13	1024	768	70	56.5	VESA	16:9, 4:3
14	1024	768	72	57.7		16:9, 4:3
15	1024	768	75	60.0		16:9, 4:3
16	1152	864	60	53.8		16:9, 4:3
17	1152	864	70	64.2	VESA	16:9, 4:3
18	1152	864	75	67.5	VESA	16:9, 4:3
19	1152	864	85	77.1	VESA	16:9, 4:3
20	1152	870	75	68.9	MAC	16:9, 4:3
21	1280	768	60	47.7	VESA	16:9, 4:3
22	1360	768	60	47.7		16:9, 4:3
23	1280	768	75	60.2	VESA	16:9, 4:3
24	1280	960	60	60.0	VESA	16:9, 4:3
25	1280	960	75	75.0	VESA	16:9, 4:3
26	1280	1024	60	64.0	VESA	16:9
27	1280	1024	75	80.0	VESA	16:9
28	1400	1050	60	65.3		16:9
29	1400	1050	75	82.3		16:9
30	1440	900	60	55.9		16:9
31	1440	900	75	70.6		16:9
32	1600	1200	60	75.0	VESA	16:9
33	1680	1050	60	65.3		16:9
34	1920	1200	60	74.5		16:9

Annexe B: Compatibilité du signal AV et HDMI (types de signal d'entrée)

Source	Signaux pris en charge		Disponible
EXT-1 (SCART)	PAL 50/60		O
	NTSC 60		O
	RGB 50		O
	RGB 60		O
FAV	PAL 50/60		O
	NTSC 60		O
YPbPr	480I	60Hz	O
	480P	60Hz	O
	576I	50Hz	O
	576P	50Hz	O
	720P	50Hz	O
	720P	60Hz	O
	1080I	50Hz	O
	1080I	60Hz	O
	1080P	24Hz	O
	1080P	50Hz	O
HDMI1	480I	60Hz	O
	480P	60Hz	O
	576I	50Hz	O
	576P	50Hz	O
	720P	50Hz	O
	720P	60Hz	O
	1080I	50Hz	O
	1080I	60Hz	O
	1080P	50Hz	O
	1080P	60Hz	O
	1080P	24 HZ	O

(X: Non disponible, O: Disponible)

Remarque: Dans certains cas, un signal à l'écran du téléviseur LCD peut ne pas s'afficher correctement. Le problème peut être celui d'une incohérence rencontrée avec les standards de l'appareil source (DVD, décodeur, etc.) Si vous rencontrez un tel problème, veuillez contacter votre fournisseur et le fabricant de l'appareil source.

Appendice C: Spécifications des broches

Spécifications des broches de la prise péritel

Broche	Signal d'entrée	Broche	Signal d'entrée
1	SORTIE AUDIO (DROIT)	12	Non utilisé
2	ENTRÉE AUDIO (DROIT)	13	RGB-R GND
3	SORTIE AUDIO (GAUCHE/MONO)	14	GND
4	AUDIO GND	15	RGB-R / S.VHS CHROMINANCE IN
5	RGB-B GND	16	SIGNAL DE SUPPRESSION
6	ENTRÉE AUDIO (GAUCHE/MONO)	17	VIDÉO COMPOSITE GND
7	ENTRÉE RGB-B	18	SIGNAL DE SUPPRESSION GND
8	AUDIO / RGB SWITCH / 16:9	19	SORTIE VIDEO DU COMPOSITE
9	RGB-G GND	20	VIDEO COMPOSITE / ENTRÉE S.VHS LUMINANCE
10	Non utilisé	21	GND / SHIELD (CHASSIS)
11	ENTRÉE RGB-G		

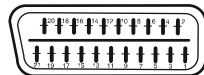

Spécifications des broches de la prise HDMI

Broche	Signal d'entrée	Broche	Signal d'entrée
1	TMDS Data2+	11	TMDS Clock Shield
2	TMDS Data2 Shield	12	TMDS Clock-
3	TMDS Data 2-	13	CEC
4	TMDS Data 1+	14	Réservé (N.C. sur périphérique)
5	TMDS Data1 Shield	15	SCL
6	TMDS Data1-	16	SDA
7	TMDS Data0+	17	DDC/CEC Ground
8	TMDS Data0 Shield	18	+5V Power
9	TMDS Data0-	19	Hot Plug Detect
10	TMDS Clock+		

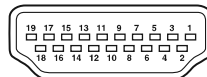

Entrée du signal

Terminal RGB du PC (Câble de 15 broches)

Broche	Signal d'entrée
1	R
2	G ou sync sur vert (Green)
3	B
4	Pas de branchement
5	Pas de branchement
6	R.TERRE
7	G.TERRE
8	B.TERRE
9	Pas de branchement
10	GND
11	Pas de branchement
12	[SDA]
13	H.sync ou H/V composite sync
14	V.sync. [V.CLK]
15	[SCL]

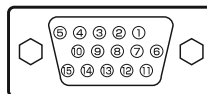

Spécifications

TRANSMISSION TV

PAL/SECAM B/G D/K K' I/I' L/L'

RÉCEPTION DE CHAINES

VHF (BAND I/III)

UHF (BAND U)

HYPERBAND

NOMBRE DE MÉMORISABLES

200

INDICATEUR DE CHAÎNE

Affichage à l'écran

ENTRÉE D'ANTENNE RF

75 Ohm (Non équilibré)

VOLTAGE DE FONCTIONNEMENT

220-240V CA, 50 Hz.

AUDIO

German+Nicam Stéréo

PUISSANCE DE SORTIE AUDIO ($W_{RMS.}$) (10% THD)

2 x 3

CONSOMMATION ÉLECTRIQUE (W)

60 W (max)

< 1 W (Veille)

PANNEAU

Écran 19 pouces

DIMENSIONS (mm)

DxLxH (Avec pied): 155 x 457 x 365

Poids (en Kg): 5,05

DxLxH (Sans pied): 77 x 457 x 330

Poids (en Kg): 4,80

Herstellergarantie

CH

Wir freuen uns, dass Sie sich für den Kauf eines Produktes unseres Hauses entschieden haben, und wünschen Ihnen viel Spaß mit diesem hochwertigen Produkt. Unsere strenge Fertigungskontrolle gewährleistet die hohe Qualität unserer Geräte. Für den Fall, dass Sie dennoch eine berechtigte Beanstandung haben, gewähren wir eine Garantie für die Dauer von

2 Jahren

ab Kaufdatum nach den nachfolgenden Bedingungen:

1. Diese Garantie lässt Ihre gesetzlichen Gewährleistungsansprüche als Verbraucher gegenüber dem Verkäufer des Gerätes unberührt. Diese Rechte werden durch die von uns gewährte Herstellergarantie nicht eingeschränkt.
2. Die von uns gewährte Garantie hat nur Gültigkeit für den privaten Gebrauch des Gerätes und beschränkt sich auf das Gebiet der Schweiz.
3. Die Garantiedauer beträgt 2 Jahre ab Kaufdatum.
4. Unsere Garantieleistung umfasst während der Garantiedauer nach unserer Wahl die Instandsetzung Ihres Gerätes oder den Austausch gegen ein gleichwertiges Gerät, die bei uns anfallenden Arbeitslöhne, Materialkosten und die Transportkosten des Gerätes innerhalb der Schweiz.
5. Zur Geltendmachung Ihrer Beanstandung setzen Sie sich bitte mit folgender Servicenummer in Verbindung:



Es wird empfohlen die Originalverpackung aufzubewahren, um im Garantiefalle einen sicheren Transport des Gerätes zu gewährleisten. Eine kurze Beschreibung Ihrer Beanstandung wäre sehr hilfreich und unterstützt die schnelle Reparatur und Rücklieferung des Gerätes. Wir empfehlen

6. Sie müssen den Kaufnachweis führen. Hierzu genügt das Original des Kassenzettels, den Sie dem Gerät beifügen. Ohne Kaufnachweis können wir leider keine kostenlosen Garantieleistungen erbringen. Geht uns ein Gerät ohne Kaufnachweis zu, erhalten Sie von uns eine Kostenvoranschlag für die Reparatur. Entscheiden Sie sich gegen eine Reparatur, so liefern wir das Gerät an Sie zurück und berechnen Ihnen eine Pauschale für Transport und Ausarbeitung des Kostenvoranschlags.

Wichtiges Dokument! Bitte mit Kaufnachweis 2 Jahre aufbewahren.

7. Ausgetauschte Teile verbleiben in unserem Servicezentrum und werden nach unserem Ermessen vernichtet.
8. Die Garantie erlischt, wenn das Gerät von Ihnen oder einem nicht von uns autorisierten Dritten geöffnet und/oder Veränderungen an dem Gerät vorgenommen worden sind.
9. Kein Garantieanspruch besteht:
 - bei unsachgemäßer Behandlung
 - bei mechanischer Beschädigung des Gerätes von außen
 - bei Transportschäden
 - bei Verschleiß
 - bei Bedienungsfehlern
 - bei Aufstellung des Gerätes in Feuchträumen oder im Freien
 - bei Schäden, die auf höhere Gewalt, Wasser, Blitzschlag, Überspannung zurückzuführen sind
 - bei übermäßiger Nutzung, insbesondere bei anderer als privater Nutzung
 - bei Missachtung der Bedienungsanleitung.
 - wenn das Gerät keinen technischen Defekt aufweist.
 - bei Pixelfehlern die innerhalb der in der ISO Norm 13406-2 festgelegten (Pixelfehlerklasse II) Toleranzen liegen
10. Die Garantie umfasst keine weitergehende Haftung unsererseits, insbesondere keine Haftung für Schäden, die nicht am Gerät selbst entstanden sind oder die durch den Ausfall des Gerätes bis zur Instandsetzung entstehen (z.B. Wegekosten, Handlingskosten, etc.). Hierdurch wird jedoch unsere gesetzliche Haftung, insbesondere nach dem Produkthaftungsgesetz, nicht eingeschränkt oder ausgeschlossen.
12. Von uns erbrachte Garantieleistungen verlängern die Garantiefrist von 2 Jahren ab Kaufdatum nicht, auch nicht hinsichtlich eventuell ausgetauschter Komponenten.
13. Zur Validisierung Ihres Anspruches und um eine zeitnahe Bearbeitung zu gewährleisten, senden Sie uns bitte immer den gesamten Verpackungsinhalt inklusive aller Zubehörteile zu. (z.B. Fernbedienung, Ständer, Wandhalterungen, A/V-Kabel usw..)

Wir wünschen Ihnen viel Spaß mit Ihrem neuen Gerät!

Garanzia del produttore

CH

Ci congratuliamo per la Vostra decisione di acquistare un prodotto della nostra casa e Vi auguriamo il massimo del divertimento con questo prodotto di altissima qualità. I nostri severi controlli di produzione garantiscono la massima qualità dei nostri apparecchi. Se ciononostante doveste presentare un reclamo legittimo, assicuriamo una garanzia della durata di

2 anni

a partire dalla data di acquisto e conformemente alle seguenti condizioni:

1. Questa garanzia non va a modificare quanto previsto per legge riguardo i diritti di garanzia dell'utente nei confronti del venditore dell'apparecchio. La garanzia del produttore da noi accordata non limita questi diritti.
2. La nostra garanzia ha valore solo per l'uso privato dell'apparecchio e si limita al territorio della Svizzera.
3. La durata della garanzia è di 2 anni a partire dalla data d'acquisto.
4. Per tutta la durata della garanzia le nostre prestazioni di garanzia comprendono, a nostra discrezione, la riparazione dell'apparecchio o la sostituzione con un apparecchio di ugual valore, le nostre tariffe lavorative, i costi del materiale e le spese di trasporto dell'apparecchio all'interno della Svizzera.
5. Per far valere il proprio reclamo, mettersi in contatto con il seguente numero del servizio di assistenza:



Si consiglia di conservare l'imballaggio originale al fine di poter trasportare in modo sicuro l'apparecchio nell'evenienza che venga presentato un reclamo legittimo. Descrivendoci brevemente in che cosa consiste il Vostro reclamo ci permettete di riparare e di restituire l'apparecchio in tempi brevi. Si consiglia di chiamare la nostra hotline.

6. Sarà richiesta la ricevuta d'acquisto. A tale scopo è sufficiente allegare all'apparecchio l'originale dello scontrino fiscale. Senza la ricevuta d'acquisto, pur troppo, non possiamo fornire alcuna prestazione di garanzia gratuita. Per eventuali apparecchi non provvisti di ricevuta d'acquisto provvederemo a fornire un preventivo per la riparazione. Qualora il cliente decidesse di non far riparare l'apparecchio, questo verrà restituito insieme alla richiesta di una somma forfetaria per i costi del trasporto e dell'elaborazione del preventivo.

Documento importante! Da conservare con la ricevuta di acquisto per 2 anni.

7. I pezzi sostituiti restano presso il nostro centro di assistenza e saranno distrutti a nostra discrezione.
 8. La garanzia perde di validità se l'apparecchio viene aperto dal cliente o da terzi non autorizzati e/o se vengono apportate modifiche.
9. Non sussiste alcun diritto di garanzia nel caso di:
 - utilizzo dell'apparecchio non conforme all'uso previsto
 - danneggiamento dell'apparecchio dovuto ad azione meccanica esterna
 - danneggiamento dovuto al trasporto
 - usura
 - errori di comando dell'apparecchio
 - installazione dell'apparecchio in locali umidi o all'aperto
 - danni dovuti a cause di forza maggiore, acqua, fulmini, sovratensione
 - utilizzo eccessivo, in particolare in caso di utilizzo diverso da quello privato
 - inosservanza delle istruzioni per l'uso
 - assenza di difetti tecnici dell'apparecchio.
 - per gli errori di pixel che sono compresi nelle tolleranze stabilite dalla norma ISO 13406-2 . (Classe II)
10. La garanzia non prevede alcuna responsabilità da parte nostra che vada oltre allo specificato. In particolare la garanzia non prevede alcuna responsabilità per danni che non si sono verificati direttamente sull'apparecchio o che, a causa del guasto dell'apparecchio, si verificano fino al momento della riparazione (ad es. costi di trasporto, costi di maneggio ecc.). Ciò non limita o non esclude la nostra responsabilità giuridica, in particolare quella prevista secondo la legge sulla responsabilità del prodotto.
 11. Le prestazioni di garanzia da noi prestate non prolungano il periodo di validità della garanzia, pari a 2 anni a partire dalla data d'acquisto, anche nell'eventualità che siano stati sostituiti dei componenti.
 12. Per venire incontro alle Vostre esigenze e per garantire un'elaborazione rapida, Vi preghiamo di inviarci sempre l'intero contenuto della confezione inclusi tutti gli accessori. (Ad es. telecomando, supporti, supporti da parete, cavo A/V ecc.)

Buon divertimento con il Vostro nuovo apparecchio!

Garantie fabricant

CH

Nous vous remercions pour l'achat de ce produit de haute qualité et souhaitons qu'il vous donne entière satisfaction. Des contrôles stricts de la production nous permettent d'assurer la qualité exceptionnelle de nos appareils. Si vous avez malgré tout une réclamation, votre appareil bénéficie d'une garantie pour une durée de

2 ans

à compter de la date d'achat et sous les conditions suivantes :

1. Cette garantie ne modifie en rien les droits de garantie légaux. Ces droits ne sont donc pas limités par la garantie que nous vous accordons en tant que fabricant.
2. La garantie est valable uniquement pour un usage privé de l'appareil, sur le territoire de la Suisse
3. La durée de garantie est de 2 ans à compter de la date d'achat.
4. Pendant la période de garantie, nos prestations de garantie comprennent soit la réparation de l'appareil, soit le remplacement de l'appareil par un appareil de même qualité. Elles comprennent également les coûts de travail ainsi que les frais de matériaux et de transport de l'appareil sur le territoire de la Suisse.
5. En cas de réclamation, veuillez contacter notre service après-vente au numéro suivant :



Nous vous recommandons de conserver l'emballage d'origine afin de protéger l'appareil pendant le transport. Nous vous conseillons de joindre une brève description de votre réclamation afin de nous aider à assurer une réparation et un retour rapide de l'appareil. Il est préférable dans tous les cas d'appeler auparavant notre service d'assistance téléphonique. La preuve d'achat de l'appareil est indispensable. Il vous suffit pour cela de joindre le bon de caisse original avec l'appareil. La garantie ne s'applique pas en cas d'absence de preuve d'achat. Si vous nous envoyez un appareil sans preuve d'achat, vous recevrez un devis pour la réparation. Si vous décidez de ne pas faire effectuer la réparation, nous vous renverrons l'appareil et vous facturerons un prix forfaitaire pour le transport et l'élaboration du devis.

Document important ! A conserver pendant 2 ans avec le bon d'achat.

6. Les pièces remplacées restent dans notre centre de service après-vente. Leur destruction est soumise à notre appréciation.
7. La garantie expire si l'appareil a été ouvert par vous-même ou par un tiers non autorisé et/ou si l'appareil a été modifié.
8. La garantie est exclue dans les cas suivants :
 - utilisation non conforme
 - dommages mécaniques extérieurs
 - dommages subis pendant le transport
 - usure
 - erreur d'utilisation
 - utilisation dans un environnement humide ou à l'extérieur
 - dommages subis suite à des influences extrêmes (dégât d'eau, foudre, surtension)
 - utilisation trop intensive, en particulier lorsque l'appareil n'est pas utilisé à des fins privées
 - non respect de la notice d'utilisation
 - absence de défaut technique
 - en cas de défauts de pixels tolérés par la norme ISO 13406-2 (classe II de défauts de pixels)
9. La garantie exclut toute autre responsabilité de notre part, en particulier pour les dommages qui ne concernent pas directement l'appareil ou qui sont survenus entre la panne de l'appareil et sa réparation (par exemple coûts d'infrastructure, de manutention etc.). Cependant, ceci ne limite ou n'exclut pas notre responsabilité légale, conformément à la loi sur la responsabilité des produits.
10. Nos interventions au titre de la garantie ne prolongent pas la durée de garantie de 2 ans à partir de la date d'achat, ni pour l'appareil, ni pour les pièces qui ont éventuellement été remplacées.
11. Afin de valider votre demande et d'assurer un traitement en temps et à lieu de celle-ci, veuillez toujours nous envoyer le contenu du paquet dans son intégralité, accessoires y compris. (par ex. télécommande, supports, crochets muraux, câbles A/V, etc.)

Nous vous souhaitons un bon divertissement avec votre nouvel appareil !

