

# Durabase

---

Aspirateur 1600 W

Mode d'emploi

---

59.<sup>80</sup>



## Félicitations!

---

En achetant cet appareil, vous venez d'acquérir un produit de qualité, fabriqué avec soin. Si vous l'entretenez comme il faut, il vous rendra de grands services pendant plusieurs années. Veuillez lire attentivement ce mode d'emploi avant la première utilisation et bien respecter les consignes de sécurité.

Toute personne n'ayant pas lu attentivement ce mode d'emploi ne doit pas utiliser l'aspirateur traîneau.

# Sommaire

|   |    |
|---|----|
| Consignes de sécurité                         | 5  |
| A propos de ce mode d'emploi                  | 6  |
| Déballage                                     | 7  |
| Description de l'appareil et des commandes    | 8  |
| Bref mode d'emploi                            | 10 |
| 1. Mise en place/retrait du sac à poussière   | 10 |
| 2. Placer le flexible                         | 11 |
| 3. Brancher l'aspirateur                      | 11 |
| 4. Passer l'aspirateur                        | 11 |
| 5. Positions de rangement                     | 12 |
| 6. Après avoir passé l'aspirateur             | 12 |
| 7. Soins et entretien                         | 12 |
| Mise en service                               | 12 |
| 1. Mise en place / retrait du sac à poussière | 13 |
| 2. Flexible et tube télescopique              | 14 |
| 3. Brancher l'aspirateur                      | 15 |
| 4. Passer l'aspirateur                        | 15 |
| 5. Positions de rangement                     | 16 |
| 6. Après avoir passé l'aspirateur             | 16 |
| Entretien                                     | 16 |
| 7. Vider le sac à poussière                   | 16 |
| 8. Nettoyer / remplacer les filtres           | 17 |
| 8.1 Filtre moteur                             | 17 |
| 8.2 Micro-filtre d'évacuation d'air           | 17 |
| Nettoyage & Rangement                         | 18 |
| Problèmes                                     | 18 |
| Élimination                                   | 19 |
| Données techniques                            | 19 |
| Garantie                                      | 20 |

# Consignes de sécurité

Avant de brancher l'aspirateur, nous vous prions de lire attentivement ce mode d'emploi qui contient des consignes de sécurité et des informations sur son fonctionnement importantes.

## Courant électrique

Ne jamais toucher les éléments sous tension électrique! Ceux-ci peuvent provoquer des décharges électriques, des lésions graves, voire mortelles. Ne branchez cet appareil qu'à une prise de courant alternatif d'une tension de 230 V / 50 Hz, minimum 10 ampères. La prise de courant doit avoir été installée par un professionnel autorisé.

## Cordon électrique

N'utilisez jamais l'appareil si le cordon d'alimentation électrique est défectueux. Faites aussitôt remplacer toute fiche ou tout cordon défectueux par MIGROS-Service. Ne faites pas passer le cordon sur des arêtes vives et ne le coincez pas. Ne posez pas le cordon sur des objets chauds et protégez-le de l'huile. Ne retirez jamais la fiche de la prise en tirant sur le cordon, ni avec les mains mouillées.

## Usage conforme

L'aspirateur traîneau n'est destiné qu'à l'usage privé. En raison des dangers que cela pourrait engendrer, il est absolument interdit de lui apporter des modifications techniques et d'en faire un usage impropre.

## Utilisation

Ne jamais aspirer de liquides, objets humides, incandescents, coupants et pointus (par ex. eau, éclats de verre, aiguilles, mégots de cigarettes, etc.) car cela pourrait endommager le sac à poussière ou l'appareil. Ne jamais aspirer la poussière du toner de l'imprimante laser, photocopieuse. Ne pas placer le tube ou le suceur près des yeux et des oreilles: risque de lésions! Ne pas utiliser l'aspirateur près de gaz inflammables.

## Utilisateurs autorisés

Toutes les personnes qui font usage de cet appareil, qui se chargent de son entretien ou de sa réparation, doivent pour ce faire être expressément formées. Les personnes, enfants compris, qui en raison de leurs capacités psychiques, sensorielles ou mentales, ou en raison de leur inexpérience ou manque de connaissances ne sont pas aptes à utiliser cet appareil en toute sécurité, ne sont pas autorisées à le faire ou uniquement sous surveillance.

## Sécurité des tiers

Veillez à ce que les enfants ne puissent pas jouer avec cet appareil. Les enfants ne sont pas conscients des dangers inhérents à l'utilisation des appareils électriques. Ne jamais laisser l'appareil en marche sans surveillance.

## Nettoyage

Avant de nettoyer l'appareil, vous devez absolument le débrancher. Ne jamais plonger l'appareil dans l'eau, ni le laisser entrer en contact avec l'eau! Ne jamais utiliser d'objets coupants ou abrasifs, ni de produits chimiques corrosifs pour le nettoyer.

## Réparation

En cas de mauvais fonctionnement, de défaillance technique ou de dommages dus à une chute, débrancher immédiatement l'appareil. Ne faites jamais fonctionner un appareil endommagé. Il est formellement interdit d'introduire des objets dans l'appareil et d'en ouvrir le corps.

Seul MIGROS Service est habilité à réparer cet appareil. Pour des raisons de sécurité, il ne faut utiliser que les pièces de rechange originales. MIGROS décline toute responsabilité en cas de dommages consécutifs à une réparation non professionnelle ou exécutée par des tiers non autorisés.

## A propos de ce mode d'emploi

Ce mode d'emploi ne peut mentionner tous les usages possibles de cet appareil. Pour tous les compléments d'information ou problèmes insuffisamment ou non traités dans ce mode d'emploi, veuillez vous adresser à M-Infoline (voir numéro de téléphone à l'arrière de ce mode d'emploi).

Veuillez conserver soigneusement ce mode d'emploi et le remettre à tout nouvel utilisateur de l'appareil.

## Déballage

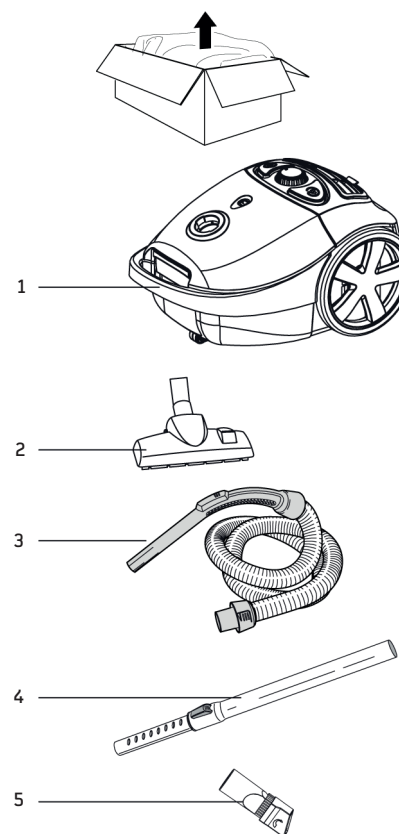

- Sortir l'aspirateur de son emballage
- Veuillez contrôler la présence de tous les éléments suivants:
  1. aspirateur
  2. suceur sols standard
  3. flexible avec tube-poignée
  4. tube télescopique
  5. suceur plat avec embout brosse
- Contrôler que la tension de réseau (230 V) correspond à celle de l'appareil (voir plaquette)
- Détruire tous les sachets plastiques qui peuvent être un jeu dangereux pour les enfants!

### Conseil

- conservez l'emballage pour d'éventuels transports (par ex. déménagement, réparation, etc.)

# Description de l'appareil et des commandes

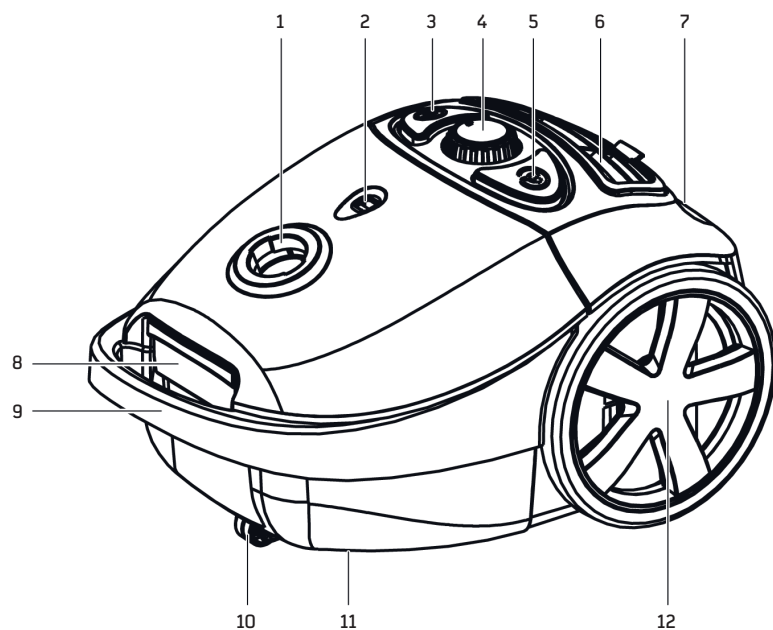

1. Orifice flexible
2. Indicateur sac plein
3. Interrupteur marche/arrêt «I»
4. Régulateur rotatif pour un réglage progressif de la puissance d'aspiration
5. Touche pour enroulement automatique du cordon
6. Cache avec micro-filtre à air
7. Position de rangement suceur sols
8. Touche ouverture logement sac à poussière
9. Poignée de transport
10. Roulette de guidage (en dessous)
11. Position de rangement suceur sols (en dessous)
12. Roulettes de transport

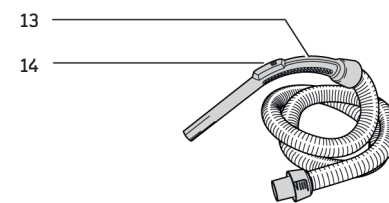

- ### Accessoires
13. Poignée
  14. Réglage aspiration

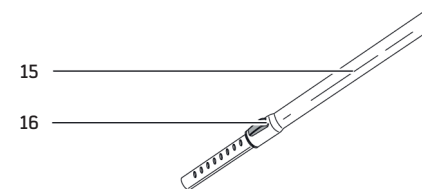

15. Tube télescopique
16. Bouton de réglage de la longueur

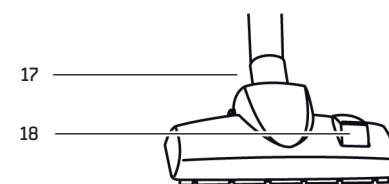

17. Suceur sols standard
18. Pédale sol dur/tapis

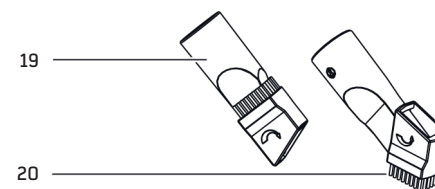

19. Suceur plat
20. Embout brosse pivotant

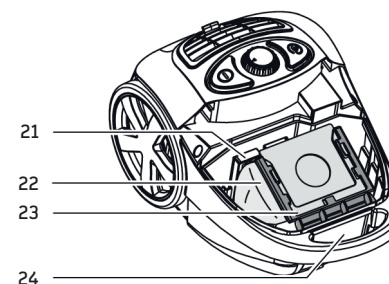

- ### Logement sac à poussière
21. Filtre moteur
  22. Sac à poussière (MI 26 II / art. n° 7171.427)
  23. Support plastique pour sac à poussière
  24. Touche d'ouverture

## Bref mode d'emploi

Ce bref mode d'emploi ne décrit que les étapes essentielles permettant l'utilisation de cet appareil. Pour des raisons de sécurité nous vous recommandons de lire le mode d'emploi détaillé dans lequel toutes les fonctions importantes sont décrites. Veuillez prêter attention aux consignes de sécurité des pages 3 et 4.

### 1. Mise en place/retrait du sac à poussière

Normalement le sac à poussière est déjà mis en place à la sortie d'usine.

- Débrancher l'aspirateur
- Soulever la touche d'ouverture du logement du sac à poussière et ouvrir le couvercle jusqu'au dé clic

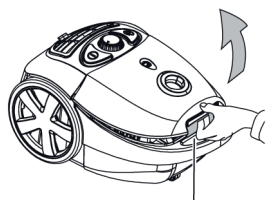

touche d'ouverture

- Enlever le support plastique avec le sac à poussière

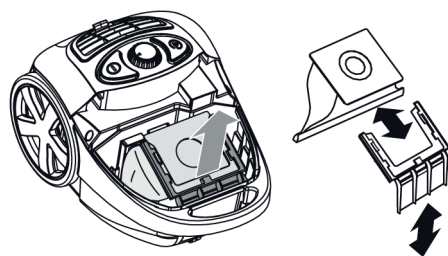

- Enfiler un nouveau sac de l'arrière dans le support et le pousser à fond jusqu'à la butée
- Replacer le support muni du sac à poussière dans le logement
- Rabattre le couvercle (il s'encastre)

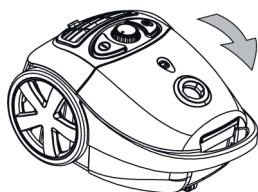

### Recommandations

- veiller à ce que le support soit bien mis en place et à ce que les parties inférieures du sac ne reposent pas sur le joint en caoutchouc, mais se trouvent bien à l'intérieur du logement
- dispositif de sécurité: s'il n'y a pas de sac ou si celui-ci n'est pas mis en place correctement le couvercle ne se ferme pas, ne pas forcer!
- ne pas utiliser l'appareil sans sac à poussière (le moteur pourrait être endommagé) et ne pas utiliser un sac qui a déjà servi, car les pores se bouchent à l'usage

### 2. Placer le flexible

- Introduire l'embout du flexible dans l'aspirateur et tourner dans le sens des aiguilles d'une montre, jusqu'à ce qu'il s'enclenche («fermeture à baïonnette»). Pour désinsérer le tube, tourner dans le sens contraire des aiguilles d'une montre
- Enfiler le tube télescopique dans le suceur sols
- Introduire le tube poignée du flexible dans le tube télescopique
- La longueur du tube télescopique peut être réglée. Pour le raccourcir ou le rallonger, pousser le bouton de réglage en direction du suceur

bouton de réglage de la longueur du tube télescopique

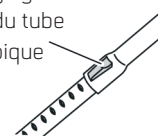

### Attention

- régler la longueur du tube de façon à toujours utiliser l'aspirateur dans une position correcte [= «dos droit»]

### 3. Brancher l'aspirateur

- Sortir le cordon d'alimentation à la longueur désirée
- Insérer la fiche dans la prise de courant (230 V)
- L'aspirateur est prêt à l'emploi

### Recommandation

- ne pas tirer le cordon au-delà de la retenue finale [= marque jaune] car cela pourrait endommager le cordon ou le dispositif d'enroulement

### 4. Passer l'aspirateur

- Observer les consignes de sécurité pages 3 et 4.
- En appuyant sur l'interrupteur marche/arrêt «I», le moteur se met en marche et on peut commencer à passer l'aspirateur
- Régler la puissance avec le bouton rotatif: «MAX» plus fort / «MIN» plus faible

bouton de réglage

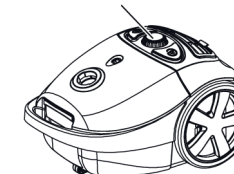

- Un curseur se trouve sur la poignée: si on le pousse vers l'avant on augmente la puissance d'aspiration



### Recommandations

- ne jamais aspirer de liquides, d'objets humides, incandescents, coupants et pointus car cela pourrait endommager le sac à poussière ou l'appareil (par ex. eau, éclats de verre, aiguilles, mégots de cigarettes, etc.), et risque de décharge électrique
- ne pas placer le tube ou le suceur près des yeux et des oreilles: risque de lésions!

## 5. Positions de rangement

- Durant les brèves pauses, le suceur sols ou le tube télescopique peut être rangé sur une des positions de rangement
- Si l'interruption est plus longue, débrancher et enrouler le cordon

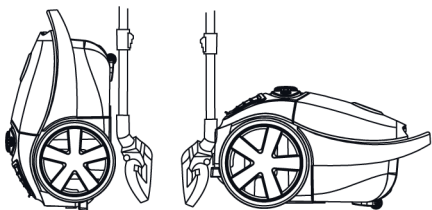

## 6. Après avoir passé l'aspirateur

- Le débrancher
- Maintenir la fiche et appuyer sur la touche de l'enrouleur de façon répétée pour enrouler complètement le cordon. Attention: avant de l'enrouler, veillez à ce que le cordon ne soit pas entortillé sur le sol. Si le cordon ne s'enroule pas complètement, le faire ressortir un peu et répéter le processus d'enroulement
- Ranger le tube télescopique avec le suceur sols dans une des positions de rangement. Ne pas plier le flexible
- Conserver l'appareil dans un lieu sec, hors de portée des enfants

## 7. Soin et entretien

- Pendant la phase d'aspiration, la jauge indique le degré de remplissage du sac à poussière. Si la jauge devient rouge, changer le sac (voir page 11)

### Attention

- n'utiliser que des sacs à poussière d'origine (MI 26 II / art. n° 7171.427)
- les sacs à poussière ne peuvent pas être réutilisés
- le filtre moteur et le micro-filtre à air doivent être changés régulièrement (voir page 15)

## Mise en service

### Avant la première mise en service

Faites très attention, car un mauvais usage du courant électrique peut être mortel. Veuillez donc à ce propos, lire et suivre attentivement les consignes de sécurité de la pages 3 et 4.

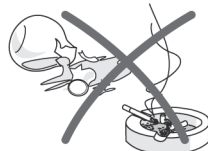

- n'utiliser l'aspirateur que dans des locaux secs
- n'aspirer aucun liquide, tel que l'eau, etc.
- ne pas aspirer d'objets pointus, coupants, en feu ou incandescents (comme éclats, aiguilles, cigarettes, cendres brûlantes, etc.)
- changer le sac à poussière lorsqu'il est plein et ne pas le réutiliser
- ne jamais aspirer sans sac à poussière et sans filtre moteur
- ne jamais aspirer la poussière du toner (de l'imprimante laser, photocopieuse) ou les particules de poussière très fines (ciment, plâtre, cendres)

## Usage

Avec cet appareil, on passe l'aspirateur facilement, sans fatigue. Les accessoires suivants peuvent être fixés au tube télescopique ou directement sur la poignée du flexible:

### Suceur sols standard

La majeure partie du temps on aspire avec le suceur sols standard. Ce suceur dispose d'une brosse incorporée pour sols durs et d'une surface lisse pour les tapis. Faire sortir ou rentrer la brosse au moyen de la pédale, placée sur le dessus du suceur (voir les indications près de la pédale). Remarque: avant d'aspirer un sol délicat, contrôler la brosse de l'embout (position du suceur sur «sol dur»). Aspirer un parquet en position «tapis» peut endommager votre sol en bois.

pédale sols durs / tapis

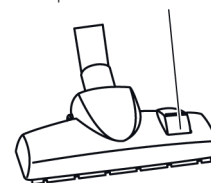

### Suceur plat avec embout brosse pivotant

Pour aspirer les endroits les moins accessibles: recoins, fissures, radiateurs, etc.. L'embout brosse pivote vers l'avant et permet d'enlever la poussière des fauteuils, etc.

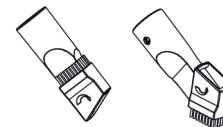

## 1. Mise en place / retrait du sac à poussière

Le sac à poussière est déjà mis en place à la sortie d'usine. Vérifier que celui-ci est mis correctement.

- Débrancher l'aspirateur avant de mettre le sac à poussière ou avant de le changer
- Soulever la touche d'ouverture du logement du sac à poussière et ouvrir le couvercle jusqu'au dé clic

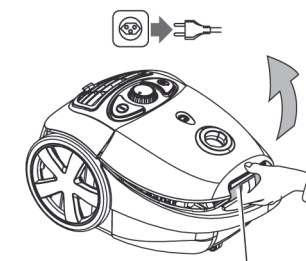

touche d'ouverture

### Quand le sac à poussière est plein

- Le sac à poussière est retenu dans son logement à l'aide du support plastique
- Pour enlever le sac, tenir le support par la poignée et le sortir avec le sac de son logement

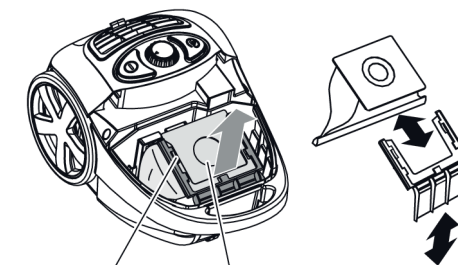

support sac à poussière

- Retirer le sac à poussière (l'extraire de son support)
- Jeter le sac à poussière plein dans les ordures ménagères
- Enfiler un nouveau sac dans le support de par l'arrière, pousser à fond jusqu'à la butée

- Replacer le support muni du sac à poussière dans son logement. Recommandation: veiller à ce que le support soit bien mis en place et à ce que les parties inférieures du sac ne reposent pas sur le joint en caoutchouc, mais se trouvent bien à l'intérieur du logement
- Rabattre le couvercle (il s'encastre). Dispositif de sécurité: s'il n'y a pas de sac ou si celui-ci n'est pas mis en place correctement le couvercle ne se ferme pas, ne pas forcer

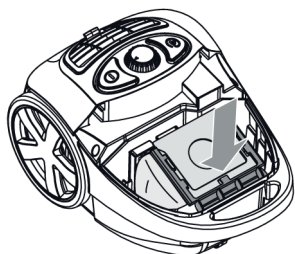

### Conseil

- mettez une cartouche parfumée «M-Fresh-Turbo» ou les granulés parfumés «S-Fresh» dans votre sac à poussière et votre aspirateur dégagera un parfum agréable. En vente dans votre MIGROS

### Important!

- N'utiliser que des sacs à poussière d'origine [MI 26 II / art. n° 7171.427]
- Le filtre moteur et le micro-filtre à air doivent être changés régulièrement (voir pages 15)
- Ne jamais utiliser l'aspirateur sans sac à poussière car cela pourrait l'endommager (par ex. le moteur)
- NE JAMAIS utiliser de sacs à poussière qui ont déjà servi, car les pores en sont obstrués. Ceci réduit fortement l'efficacité de l'aspirateur et peut provoquer une surchauffe du moteur
- Les sacs humides se déchirent et peuvent provoquer des problèmes de moteur

## 2. Flexible et tube télescopique

- Insérer l'extrémité du flexible dans l'orifice de l'aspirateur et tourner dans le sens des aiguilles d'une montre jusqu'à ce que le flexible s'encastre (fermeture à baïonnette). En tournant dans le sens contraire des aiguilles d'une montre on libère le flexible

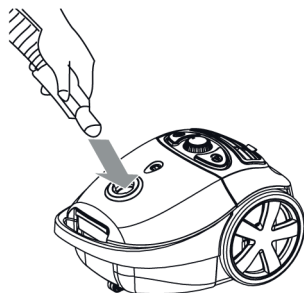

- Enfiler le tube télescopique dans le suceur sols
- Introduire le tube poignée du flexible dans le tube télescopique
- Pour raccourcir ou rallonger le tube télescopique, pousser le bouton de réglage en direction du suceur

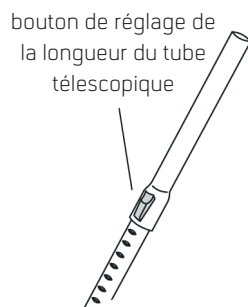

### Conseil

- régler la longueur du tube de façon à toujours utiliser l'aspirateur dans une position correcte (= dos droit)

## 3. Brancher l'aspirateur

- Sortir le cordon d'alimentation en fonction de la longueur désirée. Recommandation: ne pas tirer le cordon au-delà de la retenue finale (= marque jaune) car cela pourrait endommager le cordon ou le dispositif d'enroulement
- Insérer la fiche dans la prise de courant [230 V]
- L'aspirateur est prêt à l'emploi

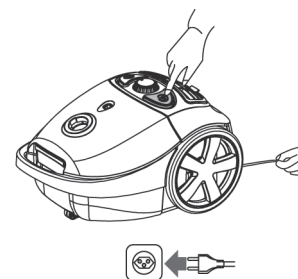

### Important

- n'utiliser l'aspirateur que dans des locaux secs. Vérifiez de temps en temps le bon état du cordon d'alimentation

## 4. Passer l'aspirateur

- Observer les consignes de sécurité pages 3 et 4.
- En appuyant sur l'interrupteur marche/arrêt «I», le moteur se met en marche et on peut commencer à passer l'aspirateur

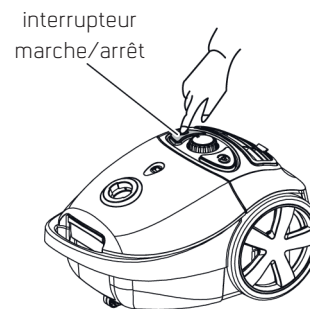

- On peut régler la puissance d'aspiration à l'aide du bouton rotatif: «MAX» puissance d'aspiration plus forte «MIN» puissance d'aspiration moins forte



- Un curseur se trouve sur la poignée. Si on le pousse vers l'arrière on réduit la puissance d'aspiration, en le ramenant vers l'avant on l'augmente

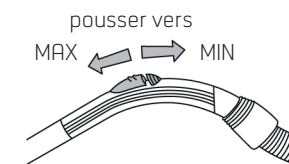

### Important

- ne jamais aspirer de liquides, d'objets humides, incandescents, coupants et pointus (par ex. eau, éclats de verre, aiguilles, mégots de cigarettes, etc.) car cela pourrait endommager le sac à poussière ou l'appareil
- ne jamais aspirer la poussière du toner (de l'imprimante laser, photocopieuse) ou les particules de poussière très fines (ciment, plâtre, cendres)
- ne pas placer le tube ou le suceur près des Yeux et des oreilles: risque de lésions!

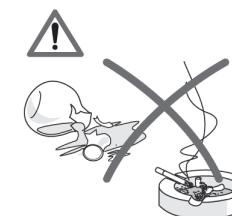



## 5. Positions de rangement

- Durant les brèves pauses, le suceur sols ou le tube peuvent être posés sur une des positions de rangement
- Si l'interruption est plus longue, débrancher et enrouler le cordon (risque de trébucher)

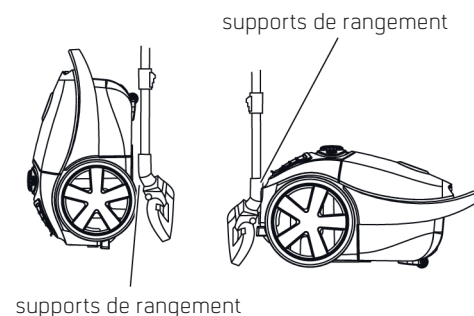

## 6. Après avoir passé l'aspirateur

- Le débrancher

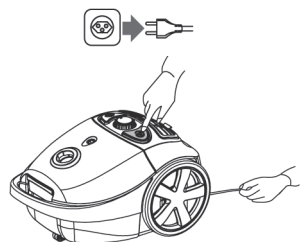

- Maintenir la fiche et appuyer sur la touche de l'enrouleur de façon répétée pour enrouler complètement le cordon.  
Recommandation: avant de l'enrouler, veillez à ce que le cordon ne soit pas entortillé sur le sol. Si le cordon ne s'enroule pas complètement, le faire ressortir un peu et répéter le processus d'enroulement
- Ranger le tube télescopique avec le suceur sols dans une des positions de rangement (voir ci-dessus). Ne pas plier le flexible
- Conserver l'appareil dans un lieu sec, hors de portée des enfants

# Entretien

## 7. Vider le sac à poussière

L'aspirateur indique que le sac à poussière est plein. Lorsque le sac est plein l'indicateur devient rouge. Le manque de pression est mesuré et affiché dès que la perméabilité de l'air du sac se réduit, comme cela se produit lorsque le sac est plein ou lorsque le suceur, le tube télescopique ou le flexible sont bouchés.

- Tenir le suceur en l'air, le moteur en marche (le suceur ne doit pas rester au sol)
- Si l'indicateur devient rouge, le sac doit être immédiatement changé (voir page 11)
- Si l'indicateur n'est pas visible, cela signifie que le sac est vide ou peu rempli

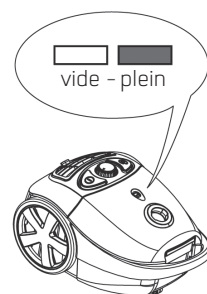

## Important

- Ne jamais utiliser l'aspirateur sans sac à poussière car cela pourrait l'endommager (par ex. le moteur)
- N'utiliser que des sacs à poussière d'origine (MI 26 II / art. n° 7171.427)
- Ne jamais utiliser de sacs à poussière qui ont déjà servi, car les pores en sont obstrués. Ceci réduit fortement l'efficacité de l'aspirateur et peut provoquer une surchauffe du moteur
- Les sacs humides se déchirent et peuvent provoquer des problèmes de moteur
- Le filtre moteur et le micro-filtre à air doivent être changés régulièrement

## 8. Nettoyer / remplacer les filtres

L'aspirateur est muni de deux filtres qui doivent être nettoyés régulièrement:

### Recommandation

- l'aspiration d'une grande quantité de poussières fines ou de poils d'animaux pourrait obstruer les filtres et par conséquent demander un nettoyage plus approfondi soit un changement plus fréquent des filtres

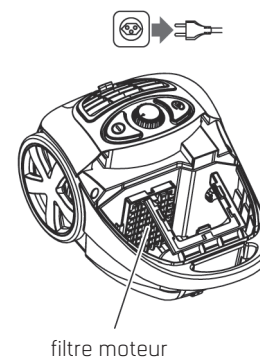

### 8.1 Filtre moteur

Il protège le moteur en cas de sac à poussière endommagé, c'est pour cette raison qu'il ne faut jamais utiliser l'aspirateur sans filtre moteur.

- Débrancher l'aspirateur
- Ouvrir le couvercle du logement du sac à poussière
- Retirer le sac à poussière et son support
- Retirer le support filtre de par en haut
- Rincer le filtre sous l'eau chaude et le laisser sécher complètement

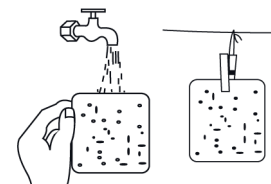

### Recommandation

- ne le laver qu'à l'eau chaude et sans détergent. Ne pas toucher le filtre avec les mains ni avec des objets, cela l'abîmerait
- Remplacer le filtre avec son support (grille vers le sac à poussière)

Au plus tard, après 5 changements de sacs à poussière ou après deux ans, le filtre moteur (fourni avec sac à poussière MI 26 II / art. n° 7171.427) doit être changé sinon cela pourrait endommager l'appareil!

### 8.2 Micro-filtre d'évacuation d'air

Le micro-filtre à air retient les particules de poussière qui passent à travers le sac à poussière.

- Ouvrir le couvercle du micro-filtre à air (à l'arrière) et l'enlever
- Retirer le filtre à air, le laver sous l'eau chaude, et ensuite bien le laisser sécher à l'air

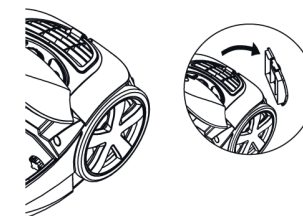

### Recommandation

- n'utilisez que de l'eau chaude, aucun produits détergents ou de ménage. Ne pas toucher le filtre avec les mains ou des objets cela l'endommagerait
- Remplacer le filtre et refermer soigneusement le couvercle (il s'encastre)

Au plus tard, après 5 changements de sacs à poussière ou après deux ans, le micro-filtre (fourni avec sac à poussière MI 26 II / art. n° 7171.427) doit être changé sinon cela pourrait endommager l'appareil!

## Nettoyage & Rangement

- Ne jamais plonger l'appareil, ni les accessoires dans l'eau, ne jamais le laver à l'eau courante
- Ne pas employer de détergents, ni d'objets de ménage abrasifs



- Nettoyer l'appareil qu'à l'aide d'un chiffon humide et le laisser sécher

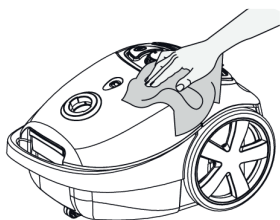

- Aspirer les peluches du suceur sols avec le suceur plat

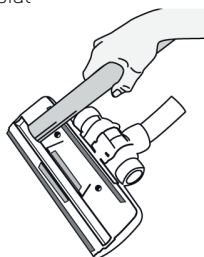

- Si le tube ou le flexible est bouché, le nettoyer avec une baguette. Ne pas plier le flexible. Ne pas utiliser d'objet pointu

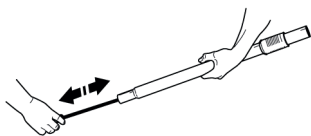

- Si quelque chose est bloqué dans le tuyau, on peut le libérer en «massant» le tuyau avec précaution. Attention à la présence d'éventuels morceaux de verre ou d'aiguilles

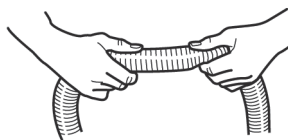

- Si l'on n'utilise pas l'appareil il faut l'éteindre et le débrancher
- Le ranger dans un local sec et hors de portée des enfants

## Problèmes

- Les réparations ne doivent être effectuées que par MIGROS-Service. Des réparations effectuées par des non-professionnels peuvent représenter de graves dangers pour l'utilisateur
- Toute responsabilité est déclinée en cas de dommages consécutifs à une réparation non professionnelle et dans ce cas le droit à la garantie s'arrête
- Rendez inutilisable un appareil hors d'usage. Débranchez-le et sectionnez le cordon d'alimentation

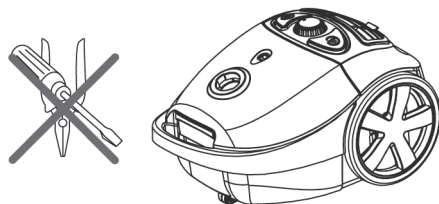

## Elimination

- Tout appareil hors d'usage peut être éliminé gratuitement dans un point de vente pour une élimination conforme
- Éliminez tout appareil défectueux et assurez-vous qu'il ne puisse plus être utilisé
- Ne pas le jeter dans les ordures ménagères (protection de l'environnement)!

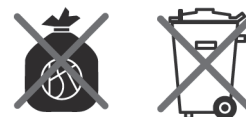

## Données techniques

|  |  |
|--|--|
| Tension nominale                                 | 230 V / 50 Hz  |
| Puissance nominale                               | max. 1600 Watt   |
| Dimensions de l'appareil de base (sans flexible) | env. 42 x 27 x 23 cm (L x l x H)   |
| Longueur du cordon                               | env. 4.8 m   |
| Rayon d'action                                   | env. 7.6 m   |
| Poids de l'appareil de base                      | env. 4 kg  |
| Matériaux – corps                                | plastique  |
| Réglage aspiration                               | électronique   |
| Capacité sac poussière                           | 3.0 L  |
| Indicateur sac plein                             | mécanique  |
| Haut. manométrique flexible                      | 19.7 kPa   |
| Antiparasité                                     | selon norme UE   |
| Homologué  | CE   |
| M-garantie                                       | 2 ans  |
| Accessoires (inclus dans le prix)                | flexible avec poignée, tube télescopique, suceur sols standard, suceur plat avec embout brosse, 2 sacs de rechange (1x mis en place) |

Accessoires (option)  
Sacs de rechange  
(5 sacs, 1 filtre moteur et 1 micro-filtre à air inclus)  
MI 26 II / art. n° 7171.427

Sous réserve de toute modification de conception et de fabrication dans l'intérêt du progrès technique.

# Garantie

---

MIGROS garantit, pour la durée de deux ans à partir de la d'achat, le fonctionnement correct de l'objet acquis et son absence de défauts.

MIGROS peut choisir la modalité d'exécution de la prestation de garantie entre la réparation gratuite, le remplacement par un produit équivalent ou le remboursement du prix payé. Toutes les autres prétentions sont exclues.

La garantie n'inclut pas l'usure normale, ni les conséquences d'un traitement non approprié, ni l'endommagement par l'acheteur ou un tiers, ni les défauts dus à des circonstances extérieures.

La garantie n'est valable que si les réparations ont exclusivement été effectuées par le service après-vente MIGROS ou par les services autorisés par MIGROS.

Nous vous prions de bien vouloir conserver soigneusement le certificat de garantie ou le justificatif de l'achat (quittance, facture). Sans celui-ci aucune réclamation ne sera admise.



**2 Jahre M-Garantie**  
**2 ans M-garantie**  
**2 anni M-garanzia**

## **MIGROS** Service

Les articles nécessitant un service d'entretien ou une réparation sont repris à chaque point de vente.



**M-INFOLINE**  
0848 84 0848  
[www.migros.ch](http://www.migros.ch)

Vous avez des questions ? M-Infoline est là pour vous aider : 0848 84 0848 du lundi au vendredi de 8 h à 18 h 30 (8 cts/min. de 8 h à 17 h, 4 cts/min. de 17 h à 18 h 30).

E-Mail : [m-infoline@mgb.ch](mailto:m-infoline@mgb.ch)