

Nikon

FOTOCAMERA DIGITALE

COOLPIX S3600

Manuale di riferimento



It

Introduzione	
Componenti della fotocamera	
Elementi di base per la ripresa e la riproduzione	
Funzioni di ripresa	
Funzioni di riproduzione	
Registrazione e riproduzione di filmati	
Impostazione generale della fotocamera	
Collegamento della fotocamera a un televisore, computer o stampante	
Informazioni di riferimento	
Note tecniche e indice analitico	

Introduzione

Da leggere prima di cominciare

Grazie per aver acquistato la fotocamera digitale Nikon COOLPIX S3600. Prima di utilizzare la fotocamera, leggere le informazioni riportate nella sezione "Informazioni sulla sicurezza" (📖viii-x) e familiarizzare con le informazioni fornite nel presente manuale. Al termine della lettura, tenere il manuale a portata di mano e consultarlo per sfruttare appieno tutte le potenzialità della nuova fotocamera.

Informazioni sul presente manuale

Per iniziare a utilizzare immediatamente la fotocamera, vedere "Elementi di base per la ripresa e la riproduzione" (📖10).

Per imparare a conoscere i componenti della fotocamera e le informazioni visualizzate sul monitor, vedere "Componenti della fotocamera" (📖1).

Altre informazioni

- Simboli e convenzioni

Simbolo	Descrizione
	Questa icona segnala avvertenze e informazioni da leggere prima di utilizzare la fotocamera.
	Questa icona segnala note e informazioni da leggere prima di utilizzare la fotocamera.
 / 	Queste icone indicano altre pagine contenenti informazioni pertinenti;  : "Informazioni di riferimento",  : "Note tecniche e indice analitico"

- Le schede di memoria SD, SDHC e SDXC sono indicate con il termine "card di memoria" nel presente manuale.
- L'impostazione attiva al momento dell'acquisto viene definita "impostazione predefinita".
- I nomi delle voci di menu visualizzate sul monitor della fotocamera e i nomi dei pulsanti e dei messaggi visualizzati sullo schermo di un computer vengono riportati in grassetto.
- In questo manuale, le immagini vengono a volte omesse dagli esempi di visualizzazione del monitor, in modo che le icone risultino più facilmente visibili.
- Il prodotto e le schermate effettivamente visualizzate nel monitor potrebbero differire dalle illustrazioni riprodotte in questo manuale.

Informazioni e precauzioni

Aggiornamento costante

Nell'ambito dei servizi di assistenza offerti, Nikon si impegna a garantire un "aggiornamento costante" ai propri utenti, che potranno trovare informazioni sempre aggiornate sui seguenti siti Web:

- Per gli utenti negli Stati Uniti: <http://www.nikonusa.com/>
- Per gli utenti in Europa e Africa: <http://www.europe-nikon.com/support/>
- Per gli utenti in Asia, Oceania e Medio Oriente: <http://www.nikon-asia.com/>

Visitare questi siti Web per ottenere informazioni aggiornate e suggerimenti, risposte alle domande più frequenti (FAQ) e consigli generali sulle tecniche fotografiche e di riproduzione digitale. Per ulteriori informazioni è possibile rivolgersi al rivenditore Nikon locale. Per informazioni sui contatti visitare il seguente sito:

<http://imaging.nikon.com/>

Utilizzare esclusivamente accessori elettronici di marca Nikon

Le fotocamere Nikon COOLPIX sono progettate secondo i più elevati standard qualitativi e contengono circuiti elettronici molto sofisticati. Solo gli accessori elettronici Nikon (compresi caricabatteria, batterie, adattatore CA/caricabatteria e adattatori CA) certificati da Nikon per l'uso con questa fotocamera digitale Nikon sono progettati e collaudati per garantire un funzionamento conforme ai requisiti funzionali e di sicurezza dei circuiti elettronici di questo prodotto.

L'UTILIZZO DI ACCESSORI ELETTRONICI DI MARCA DIVERSA DA NIKON POTREBBE DANNEGGIARE LA FOTOCAMERA E RENDERE NULLA LA GARANZIA NIKON.

L'uso di batterie ricaricabili Li-ion di altri produttori, prive del sigillo con ologramma Nikon, potrebbe impedire il normale funzionamento della fotocamera o provocare surriscaldamento, incendi, rotture o perdite di liquidi.

Per ulteriori informazioni sugli accessori di marca Nikon, rivolgersi a un rivenditore autorizzato Nikon.



Sigillo con ologramma:
garantisce l'originalità del prodotto Nikon.

Prima di effettuare riprese importanti

Prima di utilizzare la fotocamera per occasioni importanti (come un matrimonio o un viaggio) scattare una foto di prova per verificare che la fotocamera funzioni correttamente. Nikon declina ogni responsabilità per eventuali danni o perdite di profitto derivanti dal malfunzionamento del prodotto.

Informazioni sui manuali

- La riproduzione, la trasmissione, la trascrizione, l'inserimento in un sistema di riferimento di informazioni, la traduzione in qualsiasi lingua, in qualsiasi forma e con qualsiasi mezzo della documentazione acclusa a questo prodotto senza previa autorizzazione scritta di Nikon sono severamente vietati.
- Nikon si riserva il diritto di modificare le specifiche hardware e software riportate nella documentazione in qualsiasi momento e senza preavviso.
- Nikon declina ogni responsabilità in caso di danni derivanti dall'utilizzo del presente prodotto.
- Sebbene le informazioni contenute nella documentazione siano il più possibile complete e accurate, gli utenti sono invitati a segnalare eventuali errori e omissioni al rivenditore Nikon più vicino (gli indirizzi dei rivenditori sono forniti separatamente).

Note concernenti il divieto di copia e riproduzione

Nota: il semplice possesso di materiale copiato o riprodotto in modo digitale tramite scanner, fotocamere digitali o altri dispositivi può essere perseguito legalmente.

• **Materiali la cui copiatura o riproduzione è proibita per legge**

È severamente vietata la copia o la riproduzione di banconote, monete, obbligazioni statali o locali, anche se tali copie o riproduzioni sono dotate della dicitura "Campione". È vietata la copia o la riproduzione di banconote, monete o titoli in circolazione all'estero. È vietata la copia o la riproduzione di francobolli e cartoline non timbrati emessi dallo stato, salvo previa autorizzazione dell'organo di competenza. È vietata la riproduzione di francobolli emessi dallo stato e di documenti certificati stipulati secondo legge.

• **Precauzioni per determinate copie e riproduzioni**

La copia o la riproduzione di titoli di credito emessi da aziende private (azioni, ricevute, assegni, buoni regalo e così via), abbonamenti ai mezzi pubblici o buoni d'acquisto sono consentite per un numero di copie minimo necessario ai fini contabili da parte dell'azienda stessa. È inoltre vietata la riproduzione di passaporti, licenze emesse da aziende private o pubbliche, carte d'identità e biglietti come abbonamenti o buoni pasto.

• **Conformità con normativa sul copyright**

La copia o riproduzione di prodotti coperti da copyright, quali libri, brani musicali, dipinti, xilografie, mappe, disegni, filmati e fotografie è regolata dalle leggi nazionali e internazionali sul copyright. Non utilizzare il presente prodotto per realizzare copie illegali o infrangere le leggi sul copyright.

Eliminazione dei dispositivi di memorizzazione dati

La cancellazione di immagini o la formattazione dei dispositivi di memorizzazione dati, come le card di memoria o la memoria interna della fotocamera, non comporta l'eliminazione totale dei dati delle immagini. Talvolta i file cancellati possono essere recuperati dai dispositivi di memorizzazione dati scartati utilizzando software disponibili in commercio e di conseguenza costituiscono un potenziale veicolo per abuso di dati personali. Garantire la privacy di tali dati è responsabilità dell'utente.

Prima di eliminare o di trasferire a terzi un dispositivo di memorizzazione dati, cancellare tutti i dati utilizzando un software per eliminazione permanente reperibile in commercio, oppure formattare il dispositivo e memorizzarvi immagini prive di informazioni personali (ad esempio, immagini del cielo senza altri contenuti). Si raccomanda di sostituire anche eventuali immagini selezionate in corrispondenza dell'opzione **Scegliere immagine** per l'impostazione della **Schermata avvio** (📖73). Durante la distruzione fisica dei dispositivi di memorizzazione dati, prestare particolare attenzione a evitare lesioni personali o danni a cose.

Informazioni sulla sicurezza

Onde evitare eventuali danni al prodotto Nikon o possibili lesioni personali, leggere integralmente e con la massima attenzione le seguenti precauzioni di sicurezza prima di utilizzare questo apparecchio. Conservare le istruzioni in modo che chiunque faccia uso dell'apparecchio possa consultarle.

Le conseguenze che potrebbero derivare dalla mancata osservanza delle precauzioni elencate in questo capitolo sono contrassegnate dal simbolo seguente:



Questo simbolo segnala avvertenze che devono essere lette prima di utilizzare il prodotto Nikon per prevenire possibili danni fisici all'utente.

AVVERTENZE

In caso di malfunzionamento, spegnere l'apparecchio

In caso di fuoriuscita di fumo oppure di odore insolito proveniente dalla fotocamera o dall'adattatore CA/caricabatteria, scollegare immediatamente l'adattatore CA/caricabatteria e rimuovere la batteria, prestando attenzione a non riportare ustioni. L'utilizzo dell'apparecchiatura in queste condizioni potrebbe provocare lesioni. Una volta rimossa o scollegata la fonte di alimentazione, portare l'apparecchiatura presso un centro di assistenza autorizzato Nikon per un controllo.

Non disassemblare

In caso di contatto con i componenti interni della fotocamera o dell'adattatore CA/caricabatteria si potrebbero riportare lesioni. Eventuali riparazioni devono essere eseguite esclusivamente da personale qualificato. In caso di apertura del guscio esterno della fotocamera o dell'adattatore CA/caricabatteria

in seguito a caduta o altro incidente, portare il prodotto presso un centro di assistenza autorizzato Nikon per fare eseguire un controllo, dopo avere scollegato il prodotto e/o avere rimosso la batteria.

Non utilizzare la fotocamera o l'adattatore CA/caricabatteria in presenza di gas infiammabile

Per evitare il rischio di esplosioni o incendi, non utilizzare apparecchi elettronici in presenza di gas infiammabili.

Maneggiare con cura il laccio della fotocamera

Non posizionare il laccio della fotocamera attorno al collo di neonati o bambini.

Tenere lontano dalla portata dei bambini

Prestare particolare attenzione onde evitare che i bambini possano introdurre in bocca la batteria o altri piccoli componenti.

⚠ Non rimanere a contatto con la fotocamera, il caricabatteria o l'adattatore CA per lunghi periodi di tempo se detti dispositivi sono accesi o in uso

Alcune parti dei dispositivi diventano calde. Lasciando i dispositivi a contatto diretto con la pelle per lunghi periodi di tempo, possono verificarsi ustioni.

⚠ Non lasciare il prodotto in luoghi caratterizzati da temperature molto elevate, per esempio all'interno di una vettura chiusa o alla luce solare diretta

La mancata osservanza di questa precauzione potrebbe provocare danni o incendi.

⚠ Prestare attenzione mentre si maneggia la batteria

Se maneggiata in modo improprio, la batteria potrebbe perdere liquidi, surriscaldarsi o esplodere. Per maneggiare la batteria di questo prodotto, adottare le seguenti precauzioni:

- Prima di sostituire la batteria, spegnere la fotocamera. Se si utilizza l'adattatore CA/ caricabatteria o l'adattatore CA, accertarsi che sia scollegato dalla presa.
- Utilizzare esclusivamente una batteria ricaricabile Li-ion EN-EL19 (in dotazione). Per ricaricare la batteria utilizzare una fotocamera che supporti la funzione di ricarica della batteria. Per eseguire questa operazione, utilizzare l'adattatore CA/ caricabatteria EH-70P (in dotazione) oppure la funzione **Ricarica via computer**. Per caricare la batteria senza fotocamera, è disponibile anche il caricabatteria MH-66 (acquistabile separatamente).

- Durante l'installazione della batteria, prestare attenzione a non inserirla capovolta o in senso inverso.
- Non cortocircuitare o smontare la batteria, né tentare di rimuovere o forzare la guaina di isolamento o l'involucro della batteria.
- Non esporre la batteria a fiamme o calore eccessivo.
- Non immergerla né esporla all'acqua.
- Per il trasporto, inserire la batteria in una busta di plastica o simili per proteggerla. Non trasportare né conservare la batteria insieme a oggetti metallici, come collane o forcine per capelli.
- Quando è completamente scarica, la batteria può essere soggetta a perdite di liquido. Per evitare danni al prodotto, rimuovere la batteria quando è scarica.
- Sospendere immediatamente l'uso se si notano cambiamenti nella batteria, come scolorimento o deformazione.
- Se il liquido fuoriuscito dalla batteria entra in contatto con i vestiti o la pelle, lavare immediatamente la parte interessata con abbondante acqua.

⚠ Quando si utilizza l'adattatore CA/ caricabatteria, osservare le precauzioni seguenti

- Tenere asciutto il prodotto. La mancata osservanza di questa precauzione potrebbe provocare incendi o folgorazioni.
- Rimuovere con un panno asciutto eventuali accumuli di polvere sui componenti metallici del connettore o in prossimità degli stessi. L'utilizzo della fotocamera in tali condizioni può provocare incendi.
- Non toccare la spina e non rimanere vicino all'adattatore CA/caricabatteria durante i temporali. La mancata osservanza di questa

precauzione potrebbe provocare folgorazioni.

- Non danneggiare, modificare, tirare o piegare con forza il cavo USB, non collocarlo sotto oggetti pesanti e non esporlo al calore o alle fiamme. Se la guaina di isolamento dovesse danneggiarsi lasciando esposti i fili, portare il cavo presso un centro di assistenza autorizzato Nikon per un controllo. La mancata osservanza di queste precauzioni potrebbe provocare incendi o folgorazioni.
- Non toccare la spina né l'adattatore CA/ caricabatteria con le mani bagnate. La mancata osservanza di questa precauzione potrebbe provocare folgorazioni.
- Non utilizzare con adattatori o convertitori di tensione da viaggio, o con trasformatori CC-CA. La mancata osservanza di questa precauzione può provocare danni al prodotto, surriscaldamento o incendi.

Utilizzare cavi idonei

Per il collegamento ai connettori di ingresso o di uscita, utilizzare solo i cavi forniti o commercializzati da Nikon a tale scopo, al fine di mantenere il prodotto conforme alle normative.

Maneggiare con cura le parti mobili

Prestare attenzione a non schiacciarsi le dita o impigliare oggetti nel copriobiettivo o in altre parti mobili.

CD-ROM

I CD-ROM forniti in dotazione con questa fotocamera non devono essere riprodotti con lettori CD audio. La riproduzione dei CD-ROM su lettori CD audio potrebbe causare danni all'udito o danneggiare l'apparecchio.

L'utilizzo del flash in prossimità degli occhi del soggetto può provocare danni temporanei alla vista

Non utilizzare il flash a una distanza inferiore a 1 metro dal soggetto.

Prestare particolare attenzione durante le riprese di bambini molto piccoli.

Non azionare il flash quando è a contatto con una persona o un oggetto

La mancata osservanza di questa precauzione potrebbe provocare ustioni o incendi.

Evitare ogni contatto con i cristalli liquidi

In caso di rottura del monitor, prestare la massima attenzione per evitare ferimenti a causa dei frammenti di vetro e impedire qualsiasi contatto dei cristalli liquidi con la pelle, la bocca e gli occhi.

Spegnere l'apparecchio in aeroplano o negli ospedali

A bordo di aeromobili, in particolare durante le fasi di decollo o atterraggio, tenere la fotocamera spenta. Non utilizzare le funzioni di rete wireless durante il volo. In caso di utilizzo all'interno di ospedali, rispettare le istruzioni vigenti sul posto. Le onde elettromagnetiche emesse dalla fotocamera possono causare interferenze alla strumentazione elettronica di aeromobili o ospedali. Se si utilizza una Eye-Fi card, rimuoverla dalla fotocamera prima di salire a bordo di un aereo o di entrare in un ospedale.

Avvisi

Avviso per gli utenti europei

PERICOLO

RISCHIO DI ESPLOSIONE IN CASO DI SOSTITUZIONE DELLA BATTERIA CON UN MODELLO DI TIPO NON CORRETTO.

PER LO SMALTIMENTO DELLE BATTERIE USATE ATTENERSI ALLE ISTRUZIONI.

Questo simbolo indica che gli apparecchi elettrici ed elettronici devono essere smaltiti negli appositi contenitori di rifiuti.

Le seguenti istruzioni sono rivolte esclusivamente agli utenti di paesi europei:

- Il presente prodotto deve essere smaltito nell'apposito contenitore di rifiuti. Non smaltire insieme ai rifiuti domestici.
- La raccolta differenziata e il riciclaggio aiutano a preservare le risorse naturali e a prevenire le conseguenze negative per la salute umana e per l'ambiente che potrebbero essere provocate dallo smaltimento scorretto.
- Per ulteriori informazioni, vi preghiamo di contattare le autorità locali responsabili dello smaltimento dei rifiuti.

Questo simbolo sulla batteria indica che la batteria deve essere smaltita negli appositi contenitori di rifiuti. Le seguenti istruzioni sono rivolte esclusivamente agli utenti di paesi europei:



- Tutte le batterie, dotate di questo simbolo o meno, devono essere smaltite in un contenitore di rifiuti apposito. Non smaltire insieme ai rifiuti domestici.
- Per ulteriori informazioni, si prega di contattare le autorità locali responsabili dello smaltimento dei rifiuti.

Sommario

Introduzione.....	ii	Passaggio 1 Accensione della fotocamera.....	20
Da leggere prima di cominciare.....	ii	Passaggio 2 Selezione di un modo di ripresa.....	22
Informazioni sul presente manuale.....	iii	Modi di ripresa disponibili.....	23
Informazioni e precauzioni.....	v	Passaggio 3 Inquadratura.....	24
Informazioni sulla sicurezza.....	viii	Uso dello zoom.....	25
AVVERTENZE.....	viii	Passaggio 4 Messa a fuoco e scatto.....	26
Avvisi.....	xi	Pulsante di scatto.....	27
Componenti della fotocamera.....	1	Passaggio 5 Riproduzione delle immagini.....	28
Corpo macchina.....	1	Passaggio 6 Eliminazione delle immagini.....	30
Come fissare il laccio per fotocamera.....	3	Funzioni di ripresa.....	32
Uso dei menu (pulsante MENU).....	4	Modo  (Selezione scene auto).....	32
Il monitor.....	6	Modo scena (ripresa basata sul tipo di scena).....	33
Modo di ripresa.....	6	Suggerimenti e note.....	34
Modo di riproduzione.....	8	Modo effetti speciali (applicazione di effetti speciali durante la ripresa).....	38
Elementi di base per la ripresa e la riproduzione.....	10	Modo ritratto intelligente (acquisizione di immagini di volti sorridenti).....	40
Preparativo 1 Inserimento della batteria.....	10	Modo  (auto).....	42
Preparativo 2 Ricarica della batteria.....	12	Uso di Selezione rapida effetti.....	43
Preparativo 3 Inserimento di una card di memoria.....	14	Funzioni impostabili con il multi-selettore.....	44
Memoria interna e card di memoria.....	15	Uso del flash.....	45
Preparativo 4 Impostazione della lingua, della data e dell'ora del display.....	16	Uso dell'autoscatto.....	47

Usò del modo macro.....	49	Impostazione generale della fotocamera	
Regolazione della luminosità (compensazione dell'esposizione).....	50	73
Impostazioni predefinite	51	Funzioni impostabili con il pulsante MENU	
Funzioni impostabili con il pulsante MENU		(menu impostazioni)	73
(menu di ripresa).....	53		
Opzioni disponibili nel menu di ripresa... ..	54	Collegamento della fotocamera a un	
Funzioni non utilizzabili		televisore, computer o stampante	75
contemporaneamente.....	56	Metodi di connessione	75
Messa a fuoco.....	58	Usò di ViewNX 2	77
Usò del sistema di rilevamento del volto		Installazione di ViewNX 2	77
.....	58	Trasferimento di immagini al computer	
Usò della funzione Effetto pelle soft	59	80
Usò della funzione Scelta soggetto AF.....	60	Visualizzazione delle immagini	82
Soggetti non adatti alla funzione Autofocus			
.....	61	Informazioni di riferimento	 1
Blocco della messa a fuoco.....	62	Usò della funzione Panorama assistito	
		 2
Funzioni di riproduzione	63	Modò foto preferite.....	 5
Zoom in riproduzione	63	Inserimento di immagini negli album	
Visualizzazione miniature/calendario	64	 5
Funzioni impostabili con il pulsante MENU		Riproduzione delle immagini contenute	
(menu play)	65	negli album.....	 6
		Rimozione di immagini dagli album... ..	 7
Registrazione e riproduzione di filmati		Modifica dell'icona dell'album	 8
.....	67	Modò ordinamento automatico.....	 9
Registrazione di filmati	67	Modò elenca per data	 10
Funzioni impostabili con il pulsante MENU		Modifica delle immagini (immagini fisse)	
(menu filmato)	70	 11
Riproduzione dei filmati	71	Prima di modificare le immagini.....	 11
		Selezione rapida effetti: modifica della tinta	
		o del mood.....	 12

Ritocco rapido: ottimizzazione del contrasto e della saturazione.....	🔧13	Il menu ritratto intelligente	🔧42
D-Lighting: ottimizzazione della luminosità e del contrasto.....	🔧13	Effetto pelle soft	🔧42
Correzione occhi rossi: correzione occhi rossi per le riprese con il flash.....	🔧14	Timer sorriso	🔧43
Ritocco glamour: valorizzazione e abbellimento dei volti umani.....	🔧15	Verifica occhi aperti.....	🔧44
Mini-foto: riduzione di un'immagine.....	🔧17	Menu play	🔧45
Ritaglio: creazione di una copia ritagliata.....	🔧18	Ordine di stampa (creazione di un ordine di stampa DPOF).....	🔧45
Collegamento della fotocamera a un televisore (riproduzione su un televisore)	🔧19	Slide show.....	🔧49
Collegamento della fotocamera a una stampante (stampa diretta)	🔧20	Proteggi.....	🔧50
Collegamento della fotocamera a una stampante.....	🔧21	Ruota immagine	🔧52
Stampa di un'immagine alla volta.....	🔧23	Memo vocale.....	🔧53
Stampa di più immagini	🔧25	Copia (copia tra memoria interna e card di memoria).....	🔧54
Menu di ripresa (per il modo  (auto))	🔧28	Menu filmato	🔧56
Formato immagine (qualità e dimensione dell'immagine).....	🔧28	Opzioni filmato	🔧56
Bilanciamento bianco (regolazione della tinta)	🔧30	Modo autofocus.....	🔧57
Riprese in sequenza.....	🔧33	Filmato VR	🔧58
Sensibilità ISO.....	🔧35	Riduz. rumore del vento.....	🔧58
Opzioni colore.....	🔧36	Menu impostazioni	🔧59
Modo area AF	🔧37	Schermata avvio.....	🔧59
Modo autofocus	🔧41	Fuso orario e data.....	🔧60
Selezione rapida effetti.....	🔧41	Impostazioni monitor.....	🔧62
		Stampa data (data e ora in sovraimpressione).....	🔧64
		Foto VR.....	🔧65
		Rilevam. movimento	🔧66
		Illuminatore AF.....	🔧67
		Zoom digitale	🔧67
		Impostazioni audio.....	🔧68
		Autospegnimento	🔧68
		Formatta memoria/Formatta card	🔧69
		Lingua/Language.....	🔧70
		Standard video.....	🔧70

Ricarica via computer		71
Avviso occhi chiusi		72
Caricamento Eye-Fi		73
Ripristina tutto		74
Versione firmware		74
Messaggi di errore		75
Nomi dei file		79
Accessori opzionali		80

Note tecniche e indice analitico..... 1

Cura e manutenzione della fotocamera

.....		2
Fotocamera.....		2
Batteria.....		4
Adattatore CA/caricabatteria		5
Card di memoria		5
Pulizia e conservazione.....		6
Pulizia.....		6
Conservazione.....		6
Risoluzione dei problemi		7
Caratteristiche tecniche		16
Card di memoria approvate		20
Indice analitico.....		22



A series of ten horizontal dashed lines spanning the width of the page, intended for handwriting practice.

Componenti della fotocamera

Corpo macchina

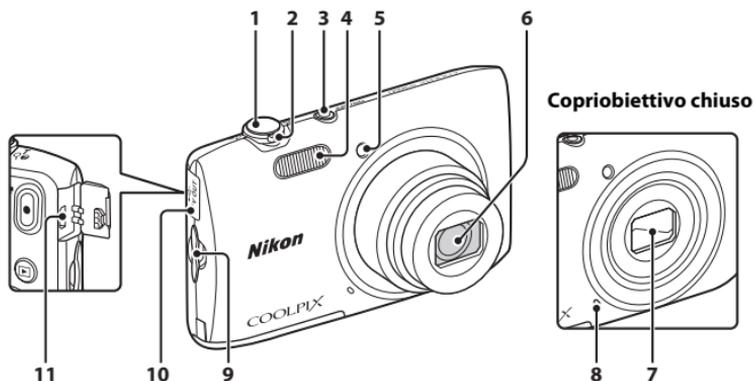

1	Pulsante di scatto	26
	Controllo zoom.....	25
	W : grandangolo.....	25
2	T : teleobiettivo.....	25
	riproduzione miniature.....	64
	zoom in riproduzione.....	63
	guida.....	33
3	Interruttore di alimentazione/ spia di accensione.....	20
4	Flash.....	45

5	Spia autoscatto	48
	Illuminatore ausiliario AF	74
6	Obiettivo	
7	Copriobiettivo.....	2
8	Microfono incorporato.....	53
9	Occhiale per laccio della fotocamera.....	3
10	Coperchio di protezione connettori.....	75
11	Connettore di uscita USB/audio/video.....	75

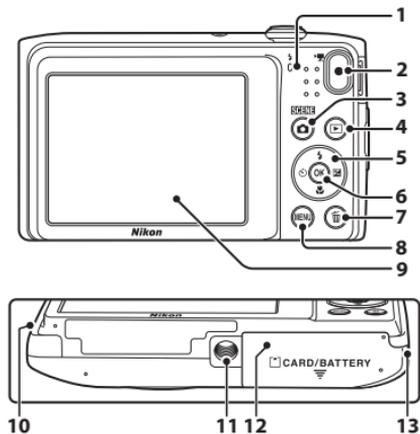

1	Spia di carica.....13 Spia flash.....45	8	Pulsante MENU4, 53, 65, 70, 73
2	Pulsante ● (registrazione filmato)67	9	Monitor.....6
3	Pulsante 📷 (modo di ripresa)22, 33, 38, 40, 42	10	Diffusore acustico
4	Pulsante ▶ (riproduzione).....28	11	Attacco per treppiedi.....🔗18
5	Multi-selettore	12	Coperchio vano batteria/ alloggiamento card di memoria.....10, 14
6	Pulsante OK (applicazione della selezione)	13	Copricollegamento di alimentazione (per il collegamento dell'adattatore CA opzionale)🔌80
7	Pulsante 🗑️ (cancella).....30, 72, 📷54		

Come fissare il laccio per fotocamera

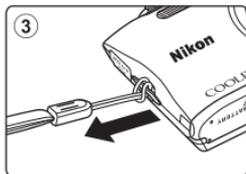
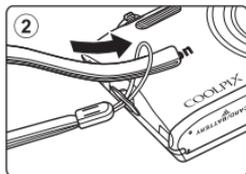
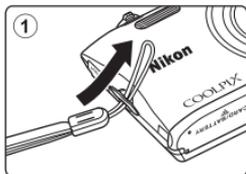

Uso dei menu (pulsante MENU)

Per spostarsi nei menu si utilizzano il multi-selettore e il pulsante **OK**.

1 Premere il pulsante MENU.

- Il menu viene visualizzato.



2 Premere il multi-selettore ◀.

- L'icona del menu corrente viene visualizzata in giallo.

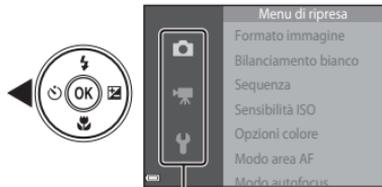

Icone dei menu

3 Selezionare l'icona del menu desiderato.

- Il menu cambia.



4 Premere il pulsante **OK**.

- Le opzioni del menu diventano selezionabili.



5 Selezionare un'opzione del menu.



6 Premere il pulsante **OK**.

- Vengono visualizzate le impostazioni dell'opzione selezionata.



7 Selezionare un'impostazione.



8 Premere il pulsante **OK**.

- L'impostazione selezionata viene applicata.
- Una volta terminate le operazioni relative al menu, premere il pulsante **MENU**.



Impostazione delle opzioni dei menu

- Alcune opzioni di menu non possono essere impostate: ciò dipende dal modo di ripresa selezionato o dallo stato corrente della fotocamera. Le opzioni non disponibili sono visualizzate in grigio e non possono essere selezionate.
- Mentre è visualizzato un menu, è possibile passare al modo di ripresa premendo il pulsante di scatto, il pulsante  (modo di ripresa), oppure il pulsante  (registrazione filmato).

Il monitor

Le informazioni visualizzate nel monitor durante la ripresa e la riproduzione cambiano a seconda delle impostazioni della fotocamera e delle condizioni di utilizzo.

Per impostazione predefinita, le informazioni vengono visualizzate all'accensione e durante l'uso della fotocamera, e scompaiono dopo alcuni secondi (se **Info foto** è impostato su **Info automatiche** in **Impostazioni monitor** (☞73)).

Modo di ripresa

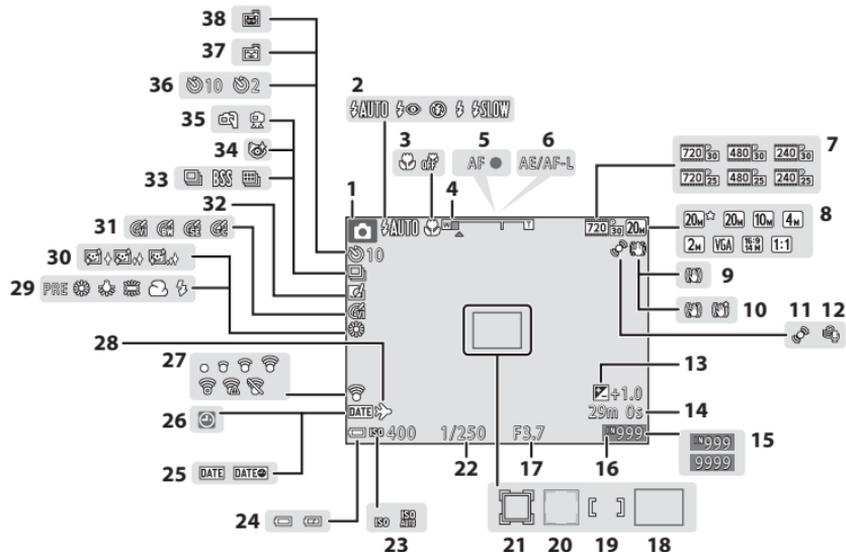

1	Modo di ripresa	22, 33, 38, 40, 42
2	Modo flash	45
3	Modo macro	49
4	Indicatore zoom	25, 49
5	Indicatore di messa a fuoco	26
6	Indicatore AE/AF-L	 4
7	Opzioni filmato	70,  56
8	Formato immagine	54,  28
9	Icona Foto VR	73,  65
10	Icona Filmato VR	70,  58
11	Icona Rilevam. movimento	73,  66
12	Riduz. rumore del vento	70,  58
13	Valore di compensazione dell'esposizione	50
14	Durata filmato	67
15	Numero di esposizioni rimanenti (immagini fisse)	20,  29
16	Indicatore memoria interna	20
17	Valore di apertura	27
18	Area di messa a fuoco (scelta soggetto AF)	60,  39
19	Area di messa a fuoco (per messa a fuoco manuale o al centro)	 38
20	Area di messa a fuoco (sistema di rilevamento del volto, rilevamento animali domestici)	37, 40, 58,  37

21	Area di messa a fuoco (inseguimento soggetto)	 38
22	Tempo di posa	27
23	Sensibilità ISO	54,  35
24	Indicatore di livello batteria	20
25	Stampa data	73,  64
26	Indicatore "data non impostata"	16
27	Indicatore di comunicazione Eye-Fi	74,  73
28	Destinazione di viaggio	 60
29	Modo bilanciamento del bianco	54,  30
30	Effetto pelle soft	55,  42
31	Opzioni colore	54,  36
32	Icona Selezione rapida effetti	43, 54,  41
33	Modo di ripresa in sequenza	54,  33
34	Verifica occhi aperti	55,  44
35	Mano libera/treppiedi	34
36	Indicatore autoscatto	47
37	Timer sorriso	55,  43
38	Autoscatto animali dom.	37, 47

Modo di riproduzione

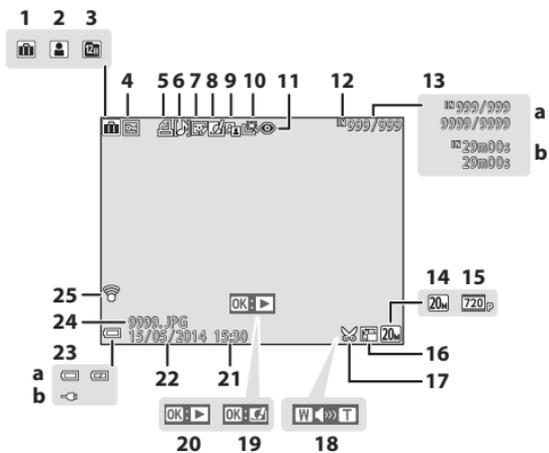

1	Icona dell'album nel modo foto preferite.....		5
2	Icona della categoria nel modo ordinamento automatico.....		9
3	Icona Elenca per data.....		10
4	Icona Proteggi.....		65, 50
5	Icona Ordine di stampa.....		65, 45
6	Icona Memo vocale.....		65, 53
7	Icona Ritocco glamour.....		65, 15
8	Icona Selezione rapida effetti.....		29, 12
9	Icona D-Lighting.....		65, 13
10	Icona Ritocco rapido.....		65, 13
11	Icona Correzione occhi rossi.....		65, 14
12	Indicatore memoria interna		
13	a Numero fotogramma corrente/ numero totale di fotogrammi		
	b Durata filmato		

14	Formato immagine.....		54, 28
15	Opzioni filmato.....		70, 56
16	Icona Mini-foto.....		65, 17
17	Icona Ritaglio.....		63, 18
18	Indicatore di volume.....		71
19	Guida per Selezione rapida effetti		
20	Guida per riproduzione filmati		
21	Ora di registrazione		
22	Data di registrazione		
23	a Indicatore di livello batteria.....		20
	b Indicatore di connessione adattatore CA/ caricabatteria		
24	Numero e tipo di file.....		79
25	Indicatore di comunicazione Eye-Fi		
		74, 73

Elementi di base per la ripresa e la riproduzione

Preparativo 1 Inserimento della batteria

- 1 Aprire il coperchio del vano batteria/ alloggiamento card di memoria.

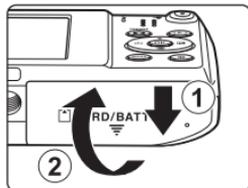

- 2 Inserire la batteria.

- Spingere il blocco batteria arancione nella direzione indicata dalla freccia (1) e inserire la batteria fino in fondo (2).
- Se è stata inserita correttamente, la batteria si blocca in posizione.

Blocco batteria

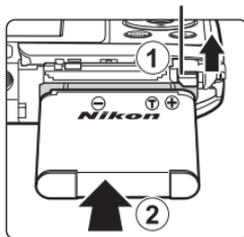

- Prestare attenzione a inserire la batteria nella direzione corretta**

L'inserimento non corretto della batteria, in senso inverso o in posizione capovolta, potrebbe danneggiare la fotocamera.



- 3** Chiudere il coperchio del vano batteria/
alloggiamento card di memoria.

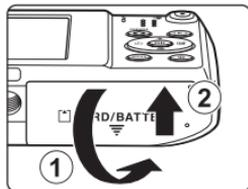

Rimozione della batteria

Spegnere la fotocamera e verificare che la spia di accensione e il monitor si siano spenti, quindi aprire il coperchio del vano batteria/
alloggiamento card di memoria.

Muovere il blocco batteria nella direzione indicata dalla freccia (1)
per espellere la batteria (2).

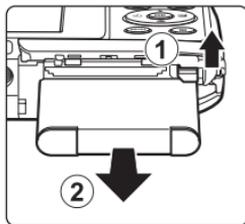

Avvertenza: alte temperature

La fotocamera, la batteria e la card di memoria possono essere molto calde subito dopo l'utilizzo della fotocamera.

Preparativo 2 Ricarica della batteria

1 Preparare l'adattatore CA/caricabatteria fornito in dotazione.

- Se la dotazione della fotocamera include un adattatore per spina*, innestarlo sulla spina dell'adattatore CA/caricabatteria. Premere l'adattatore per spina finché non sarà posizionato correttamente. Una volta effettuato il collegamento tra le due parti, se si tenta di rimuovere con forza l'adattatore per spina, si potrebbe danneggiare il prodotto.

* La forma dell'adattatore per spina varia a seconda del paese o area geografica di acquisto della fotocamera. Questo passaggio può essere saltato se l'adattatore CA/caricabatteria viene fornito con l'adattatore per spina montato in modo permanente.

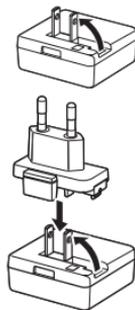

2 Verificare che la batteria sia inserita nella fotocamera, quindi collegare la fotocamera all'adattatore CA/caricabatteria seguendo l'ordine da ① a ③.

- Mantenere la fotocamera spenta.
- Assicurarsi che i connettori siano orientati correttamente. Durante l'inserimento o il disinserimento dei connettori, prestare attenzione a orientarli correttamente, senza inclinarli.

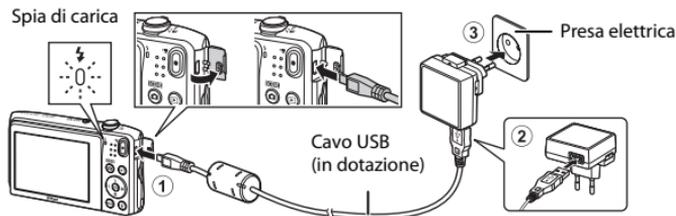

- La spia di carica lampeggia lentamente in verde per indicare che la batteria è in carica.
- Non è possibile effettuare riprese mentre la fotocamera è collegata all'adattatore CA/caricabatteria.

Spia di carica	Descrizione
Lampeggia lentamente (verde)	La batteria è in carica.
Spenta	Quando la batteria è carica, la spia di carica smette di lampeggiare in verde e si spegne. Per ricaricare una batteria completamente scarica sono necessari circa 2 ore e 50 minuti.
Lampeggia velocemente (verde)	<ul style="list-style-type: none"> La temperatura ambiente non è adatta al processo di carica. La batteria deve essere caricata in locali chiusi a temperature ambiente comprese tra 5 °C e 35 °C. Il cavo USB o l'adattatore CA/caricabatteria non sono collegati correttamente, oppure si è verificato un problema relativo alla batteria. Scollegare il cavo USB oppure staccare l'adattatore CA/caricabatteria dalla presa e ricollegarlo correttamente; in alternativa, sostituire la batteria.

3 Scollegare l'adattatore CA/caricabatteria dalla presa elettrica, quindi scollegare il cavo USB.

Ricarica tramite computer o caricabatteria

- La batteria può essere caricata anche collegando la fotocamera a un computer (📖74, 📷71).
- La batteria può essere caricata senza la fotocamera utilizzando il caricabatteria MH-66 (acquistabile separatamente; 📷80).

Preparativo 3 Inserimento di una card di memoria

- 1** Spegner la fotocamera e aprire il coperchio del vano batteria/alloggiamento card di memoria.

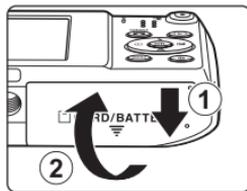

- 2** Inserire la card di memoria.

- Spingere la card di memoria finché non scatta in posizione.

Alloggiamento card di memoria

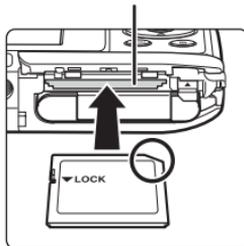

- ✓** Prestare attenzione a inserire la card di memoria nella direzione corretta

Inserendo la card di memoria in senso inverso o in posizione capovolta si rischia di danneggiare la fotocamera e la card di memoria.



- 3** Chiudere il coperchio del vano batteria/alloggiamento card di memoria.

✓ **Formattazione di una card di memoria**

La prima volta che si inserisce nella fotocamera una card di memoria precedentemente utilizzata con un altro dispositivo, si raccomanda di formattarla con questa fotocamera. Inserire la card di memoria nella fotocamera, premere il pulsante **MENU** e selezionare **Formatta card** nel menu impostazioni.

Rimozione della card di memoria

Spegnere la fotocamera e verificare che la spia di accensione e il monitor si siano spenti, quindi aprire il coperchio del vano batteria/alloggiamento card di memoria.

Spingere delicatamente la card di memoria nella fotocamera (①) per farla fuoriuscire parzialmente (②).

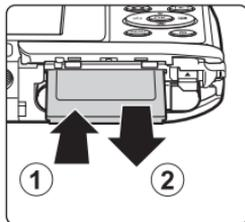

✓ **Avvertenza: alte temperature**

La fotocamera, la batteria e la card di memoria possono essere molto calde subito dopo l'utilizzo della fotocamera.

Memoria interna e card di memoria

I dati della fotocamera, come le immagini e i filmati, possono essere salvati nella memoria interna della fotocamera o su una card di memoria. Per utilizzare la memoria interna della fotocamera è necessario rimuovere preventivamente la card di memoria.

Preparativo 4 Impostazione della lingua, della data e dell'ora del display

La prima volta che si accende la fotocamera vengono visualizzate la schermata di selezione della lingua e la schermata di impostazione di data e ora dell'orologio della fotocamera.

- Se si esce senza impostare la data e l'ora,  lampeggia quando viene visualizzata la schermata di ripresa.

- 1** Premere l'interruttore di alimentazione per accendere la fotocamera.

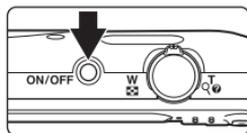

- 2** Utilizzare il multi-selettore   per selezionare la lingua desiderata, quindi premere il pulsante .



- 3** Selezionare **Si**, quindi premere il pulsante .

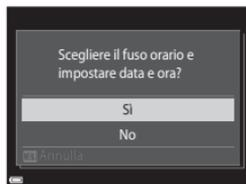

4 Selezionare il fuso orario locale, quindi premere il pulsante **OK**.

- Per attivare l'ora legale, premere **▲**. Quando la funzione Ora legale è attiva, sopra la mappa viene visualizzato . Per disabilitare la funzione Ora legale, premere **▼**.



5 Selezionare il formato della data e premere il pulsante **OK**.

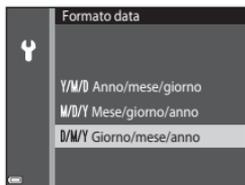

6 Impostare la data e l'ora e premere il pulsante **OK**.

- Selezionare un campo: premere **◀▶** (la selezione si sposta tra **G**, **M**, **A**, ore e minuti).
- Modificare la data e l'ora: premere **▲▼**.
- Conferma delle impostazioni: selezionare il campo dei minuti e premere il pulsante **OK**.

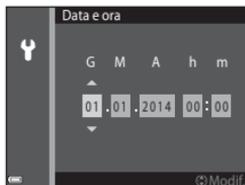

7 Selezionare **Si**, quindi premere il pulsante **OK**.

- In seguito all'applicazione delle impostazioni, l'obiettivo fuoriesce dal corpo macchina e la fotocamera passa al modo di ripresa.





Modifica dell'impostazione della lingua e di data e ora

- Per modificare queste impostazioni si utilizzano le opzioni **Lingua/Language** e **Fuso orario e data** del menu impostazioni  (☞73).
- La funzione Ora legale può essere attivata o disattivata dal menu impostazioni  selezionando **Fuso orario e data** e quindi **Fuso orario**. Premere il multi-selettore  e quindi  per attivare l'ora legale e spostare avanti l'orologio di un'ora, oppure  per disattivare l'ora legale e riportare indietro l'orologio di un'ora.



Batteria dell'orologio

- L'orologio della fotocamera è alimentato da una batteria di riserva incorporata. La batteria di riserva si ricarica quando la batteria principale è inserita nella fotocamera o quando la fotocamera è collegata a un adattatore CA opzionale. Dopo circa dieci ore di carica, è in grado di mantenere in funzione l'orologio per diversi giorni.
- Quando la batteria di riserva della fotocamera si scarica, all'accensione della fotocamera viene visualizzata la schermata di impostazione di data e ora. Impostare nuovamente la data e l'ora. Per ulteriori informazioni, vedere il passaggio 3 (☞16) del paragrafo "Preparativo 4 Impostazione della lingua, della data e dell'ora del display".



Sovraimpressione della data di ripresa sulle immagini stampate

- Impostando **Stampa data** nel menu impostazioni (☞73) è possibile sovraimprimere la data di ripresa durante l'acquisizione delle immagini.
- Utilizzando il software ViewNX 2 (☞77) è possibile stampare la data di ripresa sulle immagini acquisite senza utilizzare l'opzione **Stampa data**.



A series of ten horizontal dashed lines spanning the width of the page, intended for handwriting practice.

Passaggio 1 Accensione della fotocamera

1 Premere l'interruttore di alimentazione.

- Il monitor si accende.
- Per spegnere la fotocamera, premere nuovamente l'interruttore di alimentazione.

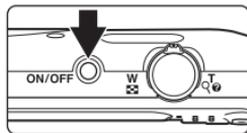

2 Controllare l'indicatore di livello batteria e il numero di esposizioni rimanenti.

Indicatore di livello batteria

Visualizzazione	Descrizione
	Il livello di carica della batteria è alto.
	Il livello di carica della batteria è basso.
 Batteria scarica.	La fotocamera non può acquisire immagini. Ricaricare la batteria.

Numero di esposizioni rimanenti



Indicatore di livello batteria

Numero di esposizioni rimanenti

È visualizzato il numero di immagini che è possibile riprendere.

- Se non è inserita una card di memoria nella fotocamera, viene visualizzato  e le immagini vengono salvate nella memoria interna.

La funzione di autospegnimento

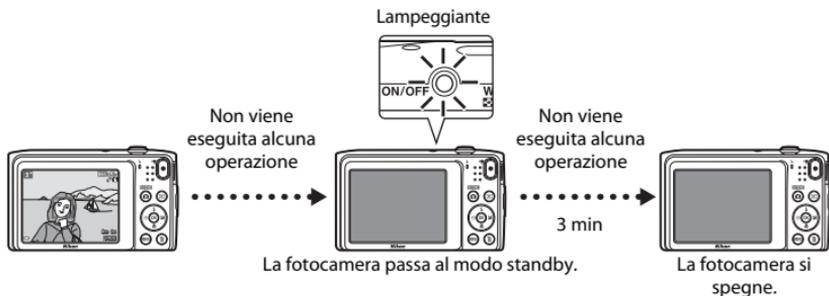

- Il tempo che deve trascorrere prima che la fotocamera passi al modo standby è di circa un minuto. Questa impostazione può essere modificata con **Autospegnimento** nel menu impostazioni (📖73).
- Quando la fotocamera è nel modo standby, il monitor si riaccende se si esegue una delle operazioni seguenti:
 - pressione dell'interruttore di alimentazione, del pulsante di scatto, del pulsante  (modo di ripresa), del pulsante  (riproduzione) o del pulsante  registrazione filmato).

Passaggio 2 Selezione di un modo di ripresa

- 1 Premere il pulsante .

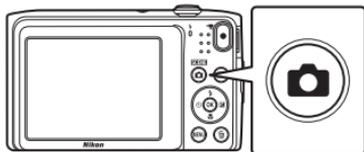

- 2 Utilizzare il multi-selettore ▲▼ per selezionare un modo di ripresa, quindi premere il pulsante .

- A titolo di esempio, di seguito si farà riferimento al modo  (selezione scene auto).
- L'impostazione del modo di ripresa rimane salvata anche in seguito allo spegnimento della fotocamera.



Modi di ripresa disponibili

	Selezione scene auto 📖32
	La fotocamera seleziona automaticamente il modo scena ottimale durante l'inquadratura dell'immagine, applicando le impostazioni più adatte alla scena per semplificare la ripresa.
	Scena 📖33
	Le impostazioni della fotocamera vengono ottimizzate in base alla scena selezionata.
S0	Effetti speciali 📖38
	La fotocamera consente di applicare degli effetti speciali alle immagini durante la ripresa.
	Ritratto intelligente 📖40
	La fotocamera è in grado di acquisire automaticamente un'immagine quando rileva un volto sorridente, senza che sia necessario premere il pulsante di scatto (timer sorriso). È possibile utilizzare anche l'opzione Effetto pelle soft per ammorbidire i toni della pelle dei volti umani.
	Modo Auto 📖42
	Utilizzato per riprese di tipo generico. È possibile eseguire varie impostazioni in base alle condizioni di ripresa e al tipo di foto che si desidera ottenere.

Passaggio 3 Inquadratura

1 Tenere ferma la fotocamera.

- Tenere le dita e altri oggetti lontano dall'obiettivo, dal flash, dall'illuminatore ausiliario AF, dal microfono e dal diffusore acustico.
- Quando si scattano foto con orientamento verticale ("ritratto"), ruotare la fotocamera in modo che il flash si trovi sopra l'obiettivo.

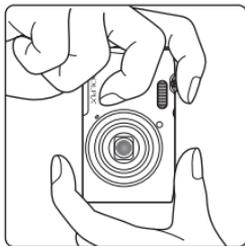
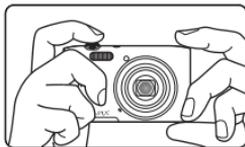

2 Inquadrare il soggetto.

- Quando la fotocamera determina automaticamente il modo scena più adatto, l'icona del modo di ripresa cambia (📖32).

Icona del modo di ripresa



✓ Note sul modo (selezione scene auto)

- In alcuni casi, la fotocamera potrebbe non selezionare il modo scena desiderato, a seconda delle condizioni di ripresa. In questo caso, selezionare un altro modo di ripresa (📖33, 38, 40, 42).
- Quando si utilizza lo zoom digitale, il modo scena passa a .

Usò di un treppiedi

- Si consiglia di utilizzare un treppiedi per stabilizzare la fotocamera durante le riprese nelle seguenti condizioni.
 - Durante le riprese in condizioni di scarsa illuminazione
 - Durante le riprese con il modo flash () impostato su  (disattivato).
 - Quando lo zoom è impostato in posizione teleobiettivo.
- Se si utilizza un treppiedi per stabilizzare la fotocamera durante le riprese, impostare **Foto VR** su **No** nel menu impostazioni () per evitare i potenziali errori causati da questa funzione.

Usò dello zoom

Muovendo il controllo zoom si cambia la posizione dell'obiettivo zoom.

- Per avvicinare il soggetto e aumentare l'ingrandimento: muovere verso **T** (teleobiettivo).
- Per allontanare il soggetto e inquadrare un'area piú ampia: muovere verso **W** (grandangolo).
All'accensione della fotocamera, lo zoom si porta in posizione grandangolare massima.
- Quando si muove il controllo zoom, nella parte superiore del monitor viene visualizzato l'indicatore zoom.
- Lo zoom digitale, che consente di ingrandire ulteriormente il soggetto di circa 4x rispetto all'ingrandimento massimo dello zoom ottico, si attiva muovendo e mantenendo premuto il controllo zoom verso **T** quando la fotocamera ha raggiunto la posizione di ingrandimento massimo dello zoom ottico.

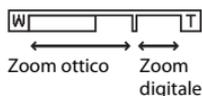
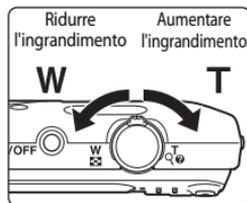

Note sullo zoom digitale

L'indicatore zoom diventa blu quando lo zoom digitale si attiva e giallo quando l'ingrandimento dello zoom viene aumentato ulteriormente.

- Indicatore zoom blu: la qualità dell'immagine non viene ridotta in modo sensibile utilizzando lo zoom dinamico di precisione.
- Indicatore zoom giallo: la qualità dell'immagine risulta notevolmente ridotta.
- L'indicatore rimane blu in un'area piú ampia quando la dimensione dell'immagine è minore.
- L'indicatore zoom potrebbe non diventare blu con alcune impostazioni di ripresa in sequenza.

Passaggio 4 Messa a fuoco e scatto

1 Premere il pulsante di scatto a metà corsa.

- Quando il soggetto è a fuoco, l'area di messa a fuoco diventa verde (vi possono essere più aree verdi).
- Se si utilizza lo zoom digitale, la fotocamera mette a fuoco al centro dell'inquadratura e l'area di messa a fuoco non viene visualizzata. Una volta eseguita la messa a fuoco, il relativo indicatore (📖7) diventa verde.
- Se l'area di messa a fuoco o l'indicatore di messa a fuoco lampeggia, significa che la fotocamera non è in grado di mettere a fuoco. Modificare la composizione e provare a premere di nuovo il pulsante di scatto a metà corsa.



2 Senza alzare il dito, premere il pulsante di scatto a fondo corsa.



Pulsante di scatto

<p>Pressione a metà corsa</p> 	<p>Per impostare la messa a fuoco e l'esposizione (tempo di posa e apertura), premere delicatamente il pulsante di scatto a metà corsa fino a quando non si avverte una leggera resistenza. Fintanto che il pulsante di scatto è premuto a metà corsa, la messa a fuoco e l'esposizione rimangono bloccate.</p>
<p>Pressione a fondo corsa</p> 	<p>Premere a fondo il pulsante di scatto per attivare l'otturatore e acquisire un'immagine. Non esercitare una pressione eccessiva sul pulsante di scatto, per evitare movimenti della fotocamera che potrebbero produrre immagini sfocate. Premere delicatamente il pulsante.</p>

Note sul salvataggio delle immagini e la registrazione dei filmati

Durante il salvataggio delle immagini o la registrazione di un filmato, l'indicatore del numero di esposizioni rimanenti o l'indicatore della durata massima del filmato lampeggia. **Non aprire il coperchio del vano batteria/alloggiamento card di memoria e non rimuovere la batteria o la card di memoria** mentre un indicatore lampeggia. In caso contrario, si potrebbero causare perdite di dati oppure danni alla fotocamera o alla card di memoria.

Passaggio 5 Riproduzione delle immagini

1 Premere il pulsante (riproduzione).

- Tenendo premuto il pulsante  (riproduzione) con la fotocamera spenta, quest'ultima si accende attivando il modo di riproduzione.



2 Utilizzare il multi-selettore per selezionare un'immagine da visualizzare.

- Per scorrere velocemente le immagini tenere premuto  .

Visualizzazione dell'immagine precedente



Visualizzazione dell'immagine successiva

- Per tornare al modo di ripresa, premere il pulsante  o il pulsante di scatto.



La funzione Selezione rapida effetti

- Quando è visualizzata l'icona  nel modo di riproduzione a pieno formato, è possibile premere il pulsante  per applicare un effetto all'immagine.
- Durante la visualizzazione della schermata di selezione degli effetti, premere il multi-selettore  per selezionare un effetto, quindi premere il pulsante  e infine selezionare **Si** nella finestra di dialogo di conferma. Per salvare l'immagine in un file separato, premere il pulsante .

Per ulteriori informazioni, vedere "Selezione rapida effetti: modifica della tinta o del mood" (12).



Passaggio 6 Eliminazione delle immagini

- 1** Premere il pulsante  per eliminare l'immagine attualmente visualizzata nel monitor.



- 2** Utilizzare il multi-selettore   per selezionare il metodo di eliminazione desiderato, quindi premere il pulsante .

- Per uscire senza eliminare nulla, premere il pulsante **MENU**.

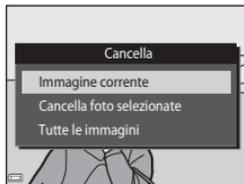

- 3** Selezionare **Sì**, quindi premere il pulsante .

- Una volta eliminate, le immagini non possono essere recuperate.
- Per annullare, selezionare **No** e premere il pulsante .

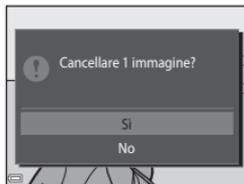

Uso della schermata Cancella foto selezionate

1 Premere il multi-selettore ◀▶ per selezionare un'immagine da eliminare, quindi utilizzare ▲ per visualizzare 🗑️.

- Per annullare la selezione, premere ▼ per eliminare 🗑️.
- Per passare alla riproduzione a pieno formato muovere il controllo zoom (📏) verso T (🔍), per ritornare alla riproduzione miniature muoverlo verso W (📄).



2 Contrassegnare tutte le immagini da eliminare con il segno 🗑️, quindi premere il pulsante OK per confermare la selezione.

- Viene visualizzata una finestra di dialogo di conferma. Per completare la procedura, seguire le istruzioni visualizzate sullo schermo.

Eliminazione dell'ultima immagine acquisita nel modo di ripresa

Nel modo di ripresa è possibile premere il pulsante 🗑️ per eliminare l'ultima immagine salvata.

Funzioni di ripresa

Modo (Selezione scene auto)

La fotocamera seleziona automaticamente il modo scena ottimale durante l'inquadratura dell'immagine, applicando le impostazioni più adatte alla scena per semplificare la ripresa.

Passare al modo di ripresa → Pulsante  (modo di ripresa) →  (selezione scene auto) → Pulsante 

Quando la fotocamera seleziona un modo scena, nella schermata di ripresa viene visualizzata l'icona del modo attualmente attivato.

	Ritratto (per primi piani di una o due persone)
	Ritratto (per ritratti di tre o più persone, o per immagini in cui uno sfondo ampio occupa gran parte dell'inquadratura)
	Paesaggio
	Ritratto notturno (per primi piani di una o due persone)
	Ritratto notturno (per ritratti di tre o più persone, o per immagini in cui uno sfondo ampio occupa gran parte dell'inquadratura)
	Paesaggio notturno
	Macro/primo piano
	Controluce (per immagini di soggetti non umani)
	Controluce (per ritratti)
	Altre scene

Funzioni disponibili nel modo (selezione scene auto)

- Modo flash ( 45)
- Autoscatto ( 47)
- Compensazione dell'esposizione ( 50)

Modo scena (ripresa basata sul tipo di scena)

Selezionando un modo scena, la fotocamera ottimizza automaticamente le impostazioni in base al tipo di scena selezionato.

Passare al modo di ripresa → Pulsante  (modo di ripresa) →  (seconda icona dall'alto*) →  →  → Selezionare una scena → Pulsante 

* Viene visualizzata l'icona corrispondente all'ultima scena selezionata.

 Ritratto (impostazione predefinita)	 Paesaggio ¹	 Sport ² (📖34)	 Ritratto notturno ³
 Feste/interni ² (📖34)	 Spiaggia ²	 Neve ²	 Tramonto ^{2,3}
 Aurora/crepuscolo ^{1,3}	 Paesaggio notturno ^{1,3} (📖34)	 Macro/primo piano (📖35)	 Alimenti (📖35)
 Museo ² (📖35)	 Fuochi artificiali ^{1,3} (📖35)	 Copia in bianco e nero ² (📖35)	 Controluce ² (📖36)
 Panorama assistito (📖36)	 Animali domestici (📖37)		

¹ La fotocamera mette a fuoco all'infinito.

² La fotocamera esegue la messa a fuoco sull'area al centro dell'inquadratura.

³ È consigliabile utilizzare un treppiedi poiché il un tempo di posa è lungo. Quando si utilizza un treppiedi per stabilizzare la fotocamera, impostare **Foto VR** su **No** nel menu impostazioni (📖73).

Visualizzazione della descrizione di ciascun modo scena (visualizzazione della guida)

Selezionando una scena e spostando il controllo zoom (📖1) verso

T (🔍), è possibile visualizzare una descrizione di tale scena. Per ritornare alla schermata di partenza, riportare il controllo zoom verso **T** (🔍).

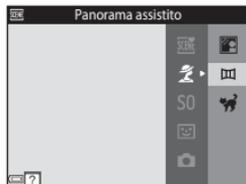

Suggerimenti e note

Sport

- Mantenendo premuto il pulsante di scatto a fondo corsa, la fotocamera acquisisce fino a 6 immagini in sequenza con una frequenza di scatto di circa 1,1 fps (formato immagine impostato su **20M**).
- La frequenza massima dei fotogrammi durante le riprese in sequenza può variare a seconda del formato immagine impostato, della card di memoria utilizzata o delle condizioni di ripresa.
- La messa a fuoco, l'esposizione e la tinta rimangono fissi ai valori della prima immagine della serie.

Feste/interni

- Per evitare gli effetti del movimento della fotocamera, impugnarla saldamente. Quando si utilizza un treppiedi per stabilizzare la fotocamera, impostare **Foto VR** su **No** nel menu impostazioni (📖73).

Paesaggio notturno

- Dalla schermata visualizzata in seguito alla selezione di  **Paesaggio notturno**, selezionare  **Mano libera** o  **Treppiedi**.
-  **Mano libera** (impostazione predefinita): selezionare questa opzione per ottenere scatti meno sfocati e con meno disturbi persino durante le riprese a mano libera.
-  **Treppiedi**: selezionare questa opzione se si utilizza un treppiedi o altro metodo per stabilizzare la fotocamera durante la ripresa.
 - La funzione di riduzione delle vibrazioni viene disattivata anche quando l'opzione **Foto VR** (📖73) del menu impostazioni è impostata su **SI**.

Macro/primo piano

- Viene attivato il modo macro () e la fotocamera regola automaticamente lo zoom avvicinando il soggetto fin dove è possibile eseguire la messa a fuoco.
- L'area di messa a fuoco può essere spostata. Premere il pulsante , utilizzare il multi-selettore  per spostare l'area di messa a fuoco, quindi premere il pulsante  per applicare l'impostazione.

Alimenti

- Viene attivato il modo macro () e la fotocamera regola automaticamente lo zoom avvicinando il soggetto fin dove è possibile eseguire la messa a fuoco.
- È possibile regolare la tinta utilizzando il multi-selettore . L'impostazione della tinta rimane salvata nella memoria della fotocamera anche dopo lo spegnimento.
- L'area di messa a fuoco può essere spostata. Premere il pulsante , utilizzare il multi-selettore  per spostare l'area di messa a fuoco, quindi premere il pulsante  per applicare l'impostazione.



Museo

- Mentre si tiene premuto il pulsante di scatto a fondo corsa la fotocamera acquisisce fino a dieci immagini, quindi seleziona e salva automaticamente l'immagine più nitida della serie (BSS, scelta dello scatto migliore).
- Il flash non viene attivato.

Fuochi artificiali

- Il tempo di posa è fisso a quattro secondi.
- Lo zoom ha quattro posizioni fisse.

Copia in bianco e nero

- Per fotografare un soggetto posto a distanza ravvicinata, abbinare al modo macro ()

Controluce

- Il flash viene sempre attivato.

Panorama assistito

- Questa funzione permette di acquisire una serie di immagini che successivamente potranno essere unite su un computer per creare un'immagine panoramica.
- Selezionare la direzione di acquisizione delle immagini che andranno a comporre il panorama utilizzando il multi-selettore , quindi premere il pulsante .
- Dopo aver acquisito la prima immagine, scattare le foto successive controllando l'area di giunzione di ciascuna immagine con le altre. Per terminare le riprese premere il pulsante .
- Trasferire le immagini su un computer e utilizzare Panorama Maker (79) per comporre l'immagine panoramica.
Per ulteriori informazioni, vedere "Uso della funzione Panorama assistito" (2).

Animali domestici

- Quando si inquadra un cane o un gatto, la fotocamera ne rileva il muso ed esegue la messa a fuoco su di esso. Per impostazione predefinita, la fotocamera scatta automaticamente quando rileva il muso di un cane o gatto (Autoscatto animali dom.).
- Nella schermata visualizzata in seguito alla selezione di  **Animali domestici**, selezionare  **Singolo** o  **Sequenza**.
 -  **Singolo**: la fotocamera acquisisce un'immagine quando rileva il muso di un cane o gatto.
 -  **Sequenza**: la fotocamera acquisisce tre immagini in sequenza quando rileva il muso di un cane o gatto.

Autoscatto animali dom.

- Premere il multi-selettore  per cambiare l'impostazione di **Autoscatto animali dom.**.
 - : la fotocamera rileva il muso di un cane o gatto e scatta automaticamente.
 - **OFF**: la fotocamera non scatta automaticamente, anche se rileva il muso di un cane o gatto. Premere il pulsante di scatto. La fotocamera rileva anche i volti umani quando è selezionato **OFF**.
- In seguito all'esecuzione di cinque sequenze, **Autoscatto animali dom.** viene impostato su **OFF**.
- Per scattare è anche possibile premere il pulsante di scatto, indipendentemente dall'impostazione di **Autoscatto animali dom.**. Quando è selezionato  **Sequenza** è possibile acquisire immagini in sequenza tenendo premuto il pulsante di scatto a fondo corsa.

Area di messa a fuoco

- Quando la fotocamera rileva un muso di animale, quest'ultimo appare incorniciato da un bordo giallo. Quando la fotocamera mette a fuoco il muso di animale incorniciato da un doppio bordo giallo (area di messa a fuoco), quest'ultimo diventa verde. Se non vengono rilevati musi di animali, la fotocamera mette a fuoco il soggetto al centro dell'inquadratura.
- In determinate condizioni di ripresa, il muso dell'animale potrebbe non essere rilevato e potrebbero apparire altri soggetti incorniciati da un bordo.

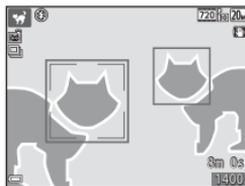

Modo effetti speciali (applicazione di effetti speciali durante la ripresa)

La fotocamera consente di applicare degli effetti speciali alle immagini durante la ripresa.

Passare al modo di ripresa → Pulsante  (modo di ripresa) → S0 (terza icona dall'alto*) → ►►►
▲▼ → Selezionare un effetto → Pulsante 

* Viene visualizzata l'icona dell'ultimo effetto selezionato.

Categoria	Descrizione
S0 Soft (impostazione predefinita)	Per ammorbidire l'immagine sfocando leggermente tutta l'inquadratura.
SE Soft seppia	Per salvare l'immagine con tonalità seppia e ridurre il contrasto ottenendo le caratteristiche tipiche delle vecchie foto.
 Monocrom. alto contrasto	Per salvare l'immagine in bianco e nero accentuando i contrasti.
 High key	Per conferire un tono luminoso a tutta l'immagine.
 Low key	Per conferire un tono scuro a tutta l'immagine.
 Selezione colore	Per creare un'immagine in bianco e nero mantenendo solo il colore specificato.
POP Pop	Per aumentare la saturazione dei colori di tutta l'immagine attribuendole maggiore luminosità.
VI Super vivace	Per aumentare la saturazione dei colori di tutta l'immagine e accentuare il contrasto.
 Dipinto	Per creare l'effetto di un dipinto.

Categoria	Descrizione
 1 Effetto toy camera 1	Per applicare una tinta giallastra su tutta l'immagine e scurire i bordi.
 2 Effetto toy camera 2	Per ridurre la saturazione dei colori di tutta l'immagine e scurire i bordi.
 Cross processing	Per creare un effetto di mistero basato su un colore specifico.

- La fotocamera esegue la messa a fuoco sull'area al centro dell'inquadratura.
- Mentre è selezionato **Selezione colore** o **Cross processing**, premere il multi-selettore ▲▼ per selezionare il colore desiderato con il cursore.

Per modificare le impostazioni di una delle funzioni seguenti, premere il pulsante OK per annullare la selezione del colore.

- Modo flash (📖45)
- Autoscatto (📖47)
- Modo macro (📖49)
- Compensazione dell'esposizione (📖50)

Per ritornare alla schermata di selezione del colore, premere nuovamente il pulsante OK.

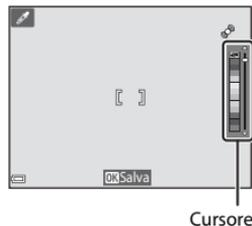

Modo ritratto intelligente (acquisizione di immagini di volti sorridenti)

La fotocamera è in grado di acquisire automaticamente un'immagine quando rileva un volto sorridente, senza che sia necessario premere il pulsante di scatto (Timer sorriso (🕒55)). È possibile utilizzare l'opzione Effetto pelle soft per ammorbidire le tonalità della pelle dei volti umani.

Passare al modo di ripresa → Pulsante  (modo di ripresa) →  Ritratto intelligente → Pulsante 

1 Inquadrare il soggetto.

- Puntare la fotocamera verso un volto.

2 Attendere che il soggetto sorrida senza premere il pulsante di scatto.

- Se la fotocamera rileva un sorriso sul volto circondato dal doppio bordo, l'otturatore viene attivato automaticamente.
- Quando rileva un volto sorridente, la fotocamera attiva automaticamente l'otturatore.

3 Terminare la ripresa automatica.

- Eseguire una delle operazioni elencate di seguito per terminare la ripresa.
 - Impostare **Timer sorriso** su **No**.
 - Premere il pulsante  e selezionare un altro modo di ripresa.

Note sul modo ritratto intelligente

In alcune condizioni di ripresa, la fotocamera potrebbe non essere in grado di rilevare volti o sorrisi (🕒58). Per la ripresa è anche possibile utilizzare il pulsante di scatto.

Quando la spia autoscatto lampeggia

Se si utilizza il timer sorriso, la spia autoscatto lampeggia quando la fotocamera rileva un volto, e lampeggia velocemente subito dopo lo scatto.

Funzioni disponibili nel modo ritratto intelligente

- Modo flash ( 45)
- Autoscatto ( 47)
- Compensazione dell'esposizione ( 50)
- Menu ritratto intelligente ( 53)

Modo (auto)

Utilizzato per riprese di tipo generico. È possibile eseguire varie impostazioni in base alle condizioni di ripresa e al tipo di foto che si desidera ottenere.

Passare al modo di ripresa → Pulsante  (modo di ripresa) → Modo  (auto) → Pulsante 

- Modificando l'impostazione di **Modo area AF** (54), è possibile cambiare il criterio di selezione dell'area del fotogramma in cui la fotocamera esegue la messa a fuoco. L'impostazione predefinita è **Scelta soggetto AF** (60).

Funzioni disponibili nel modo (auto)

- Modo flash (45)
- Autoscatto (47)
- Modo macro (49)
- Compensazione dell'esposizione (50)
- Menu di ripresa (54)

Uso di Selezione rapida effetti

Nel modo  (auto) è possibile applicare effetti alle immagini subito dopo lo scatto.

- L'immagine modificata viene salvata in un file separato con un nome diverso.

1 Quando viene visualizzata l'immagine in seguito all'acquisizione nel modo  (auto), premere il pulsante .

- Se si preme il pulsante **MENU** o non si eseguono operazioni per circa cinque secondi, nel monitor viene nuovamente visualizzata la schermata di ripresa.
- Per non visualizzare la schermata riprodotta sulla destra, impostare **Selezione rapida effetti** su **No** nel menu di ripresa (54).



2 Utilizzare il multi-selettore     per selezionare l'effetto desiderato, quindi premere il pulsante .

- Per passare alla riproduzione a pieno formato muovere il controllo zoom (1) verso **T** () , per ritornare alla riproduzione miniature muoverlo verso **W** ().
- Per uscire senza salvare l'immagine modificata, premere il pulsante **MENU**. Nella finestra di dialogo di conferma visualizzata successivamente, selezionare **Si**, quindi premere il pulsante .
- Per informazioni sui tipi di effetti, vedere "Selezione rapida effetti: modifica della tinta o del mood" (12).



3 Selezionare **Si**, quindi premere il pulsante .

Funzioni impostabili con il multi-selettore

Le funzioni disponibili variano in base al modo di ripresa, come indicato di seguito.

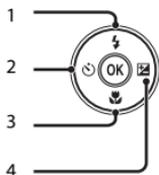

		(selezione scene auto)	Scena	Effetti speciali	Ritratto intelligente	Modo (auto)
1	Modo flash (📖45)	✓	*	✓	✓*	✓
2	Autoscatto (📖47)	✓		✓	✓*	✓
3	Modo macro (📖49)	-		✓	-	✓
4	Compensazione dell'esposizione (📖50)	✓		✓	✓	✓

* La disponibilità varia a seconda dell'impostazione.

Uso del flash

La fotocamera consente di selezionare un modo flash in base alle condizioni di ripresa.

1 Premere il multi-selettore ▲ (⚡).



2 Selezionare il modo flash desiderato (📖46) e premere il pulsante OK.

- Se non si conferma l'impostazione premendo il pulsante OK entro qualche secondo, la selezione viene annullata.



✓ La spia flash

- È possibile verificare lo stato del flash premendo il pulsante di scatto a metà corsa.
 - Accesa: il flash viene attivato quando si preme il pulsante di scatto a fondo corsa.
 - Lampeggiante: flash in carica. La fotocamera non può acquisire immagini.
 - Spenta: l'immagine viene acquisita senza flash.
- Se la batteria è in esaurimento, il monitor viene spento mentre il flash è in carica.

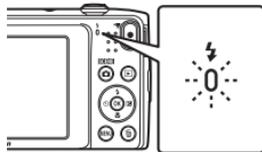

Modi flash disponibili



Auto

Il flash viene attivato secondo necessità, come in condizioni di scarsa illuminazione.

- L'icona del modo flash viene visualizzata nella schermata di ripresa solo dopo l'impostazione.



Auto con riduzione occhi rossi

Riduce l'effetto "occhi rossi" causato dal flash nei ritratti.



No

Il flash non viene attivato.

- Durante le riprese in condizioni di scarsa illuminazione, si consiglia di utilizzare un treppiedi per stabilizzare la fotocamera.



Fill flash

Il flash viene attivato per l'acquisizione di ogni immagine. Utilizzare questo modo per schiarire ("fill-in") le aree in ombra o i soggetti in controluce.



Sincro su tempi lenti

Adatto a ritratti serali o notturni con uno scenario di sfondo. Il flash si attiva secondo necessità per illuminare il soggetto principale; per catturare lo sfondo in immagini notturne o con illuminazione debole vengono utilizzati tempi di posa lunghi.



Impostazione del modo flash

- Questa impostazione potrebbe non essere disponibile in alcuni modi di ripresa.
- L'impostazione effettuata nel modo  (auto) rimane memorizzata anche in seguito allo spegnimento della fotocamera.



Riduzione occhi rossi

Se la fotocamera rileva l'effetto occhi rossi durante il salvataggio di un'immagine, la parte interessata viene elaborata per ridurlo prima del salvataggio.

Durante le riprese, tenere presente quanto segue.

- Il salvataggio delle immagini richiede più tempo del normale.
- In alcune situazioni la funzione di riduzione occhi rossi potrebbe non produrre i risultati previsti.
- In alcuni rari casi la riduzione occhi rossi potrebbe essere eseguita in aree dell'immagine che non la richiedono. Se ciò si verifica, selezionare un altro modo flash e ripetere lo scatto.

Uso dell'autoscatto

La fotocamera è dotata di una funzione autoscatto che determina l'apertura dell'otturatore circa dieci secondi o due secondi dopo la pressione del pulsante di scatto.

Quando si utilizza un treppiedi per stabilizzare la fotocamera, impostare **Foto VR** su **No** nel menu impostazioni (📖73).

1 Premere il multi-selettore ◀ (👉).



2 Selezionare 🕒10s o 🕒2s, quindi premere il pulsante OK.

- 🕒10s (dieci secondi): indicato per occasioni importanti, ad esempio per i matrimoni.
- 🕒2s (due secondi): indicato per prevenire il movimento della fotocamera.
- Se non si conferma l'impostazione premendo il pulsante OK entro qualche secondo, la selezione viene annullata.
- Quando come modo di ripresa è impostato il modo scena **Animali domestici**, viene visualizzato 📺 (Autoscatto animali dom.) (📖37). Non è possibile utilizzare l'autoscatto.



3 Inquadrare e premere il pulsante di scatto a metà corsa.

- La fotocamera imposta la messa a fuoco e l'esposizione.



4 Premere il pulsante di scatto a fondo corsa.

- Il conto alla rovescia ha inizio. La spia dell'autoscatto inizia a lampeggiare e circa un secondo prima dello scatto la luce diventa fissa.
- In seguito allo scatto l'autoscatto viene impostato su **OFF**.
- Per interrompere il conto alla rovescia, premere nuovamente il pulsante di scatto.



Uso del modo macro

Il modo macro serve per realizzare foto macro o primi piani.

- 1 Premere il multi-selettore ▼ (👉).



- 2 Selezionare **ON**, quindi premere il pulsante **OK**.

- Se l'impostazione non viene confermata premendo il pulsante **OK** entro qualche secondo, la selezione viene annullata.



- 3 Muovere il controllo zoom per impostare il rapporto di zoom in modo che l'icona 👉 e l'indicatore zoom diventino verdi.



- Quando il rapporto di zoom è impostato in modo tale che l'indicatore zoom diventi verde, la fotocamera può mettere a fuoco soggetti posti a circa 9 cm dall'obiettivo. Quando lo zoom è in una posizione in cui è visualizzato 📏, la fotocamera può mettere a fuoco soggetti posti a circa 2 cm dall'obiettivo.

✔ Note sull'uso del flash

A distanze inferiori a 50 cm il flash potrebbe non illuminare l'intero soggetto.

📎 Impostazione del modo macro

- Questa impostazione potrebbe non essere disponibile in alcuni modi di ripresa.
- L'impostazione effettuata nel modo 📷 (auto) rimane memorizzata anche in seguito allo spegnimento della fotocamera.

Regolazione della luminosità (compensazione dell'esposizione)

È possibile regolare la luminosità complessiva dell'immagine.

1 Premere il multi-selettore ► (⊕/⊖).



2 Selezionare un valore di compensazione dell'esposizione e premere il pulsante OK.

- Per schiarire l'immagine, impostare un valore positivo (+).
- Per scurire l'immagine, impostare un valore negativo (-).
- L'impostazione di compensazione viene applicata anche senza premere il pulsante OK.

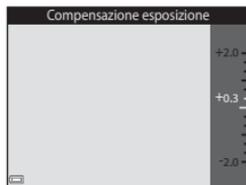

 **Valore di compensazione dell'esposizione**

L'impostazione effettuata nel modo  (auto) rimane memorizzata anche in seguito allo spegnimento della fotocamera.

Impostazioni predefinite

Di seguito sono descritte le impostazioni predefinite di ciascun modo di ripresa.

	Modo flash  45	Autoscatto  47	Modo macro  49	Compensazione esposizione  50
 (selezione scene auto)	 AUTO ¹	No	No ²	0,0
Scena				
 (Ritratto)	 	No	No ²	0,0
 (Paesaggio)	 ²	No	No ²	0,0
 (Sport)	 ²	No ²	No ²	0,0
 (Ritratto notturno)	  ³	No	No ²	0,0
 (Feste/interni)	  ⁴	No	No ²	0,0
 (Spiaggia)	 AUTO	No	No ²	0,0
 (Neve)	 AUTO	No	No ²	0,0
 (Tramonto)	 ²	No	No ²	0,0
 (Aurora/crepuscolo)	 ²	No	No ²	0,0
 (Paesaggio notturno)	 ²	No	No ²	0,0
 (Macro/primo piano)	 ³	No	Si ²	0,0
 (Alimenti)	 ²	No	Si ²	0,0
 (Museo)	 ²	No	No	0,0
 (Fuochi artificiali)	 ²	No ²	No ²	0,0 ²
 (Copia in bianco e nero)	 ³	No	No	0,0

	Modo flash (☰45)	Autoscatto (☰47)	Modo macro (☰49)	Compensazione esposizione (☰50)
 (Controluce)	 ²	No	No ²	0,0
 (Panorama assistito)		No	No	0,0
 (Animali domestici)	 ²	 ⁵	No	0,0
SO (Effetti speciali)		No	No	0,0
 (Ritratto intelligente)	 AUTO	No	No ²	0,0
 (auto)	 AUTO	No	No	0,0

¹ È possibile selezionare  **AUTO** (flash automatico) o  (no). Quando è selezionato  **AUTO** (flash automatico), la fotocamera seleziona automaticamente il modo flash adatto alla scena selezionata.

² L'impostazione non può essere modificata.

³ L'impostazione non può essere modificata. L'impostazione del modo flash è fissa su fill flash con sincrono su tempi lenti e riduzione occhi rossi.

⁴ È possibile utilizzare il modo flash sincrono su tempi lenti con riduzione occhi rossi.

⁵ L'autoscatto non può essere utilizzato. L'opzione Autoscatto animali dom. può essere attivata o disattivata (☰37).

Funzioni impostabili con il pulsante MENU (menu di ripresa)

Durante la ripresa è possibile modificare le impostazioni seguenti premendo il pulsante **MENU** (📖4).

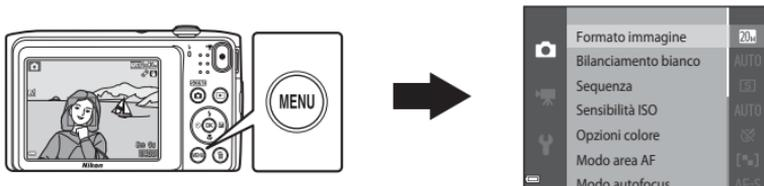

Le impostazioni modificabili variano a seconda del modo di ripresa, come mostrato di seguito.

	Selezione scene auto	Scena ²	Effetti speciali	Ritratto intelligente	Modo Auto
Formato immagine ¹	✓	✓	✓	✓	✓
Bilanciamento bianco	-	-	-	-	✓
Sequenza	-	-	-	-	✓
Sensibilità ISO	-	-	-	-	✓
Opzioni colore	-	-	-	-	✓
Modo area AF	-	-	-	-	✓
Modo autofocus	-	-	-	-	✓
Selezione rapida effetti	-	-	-	-	✓
Effetto pelle soft	-	-	-	✓	-
Timer sorriso	-	-	-	✓	-
Verifica occhi aperti	-	-	-	✓	-

¹ L'impostazione viene applicata anche ad altri modi di ripresa.

² Per alcuni modi scena sono disponibili anche altre impostazioni. Per ulteriori informazioni, vedere "Suggerimenti e note" (📖34).

Opzioni disponibili nel menu di ripresa

Opzione	Descrizione	
Formato immagine	Consente di impostare la combinazione di dimensione e qualità dell'immagine utilizzata per il salvataggio delle immagini. • Impostazione predefinita: ZOOM 5152x3864	 28
Bilanciamento bianco	Consente di regolare il bilanciamento del bianco in base alle condizioni atmosferiche o alla sorgente luminosa, affinché i colori delle immagini corrispondano a ciò che vedono gli occhi. • Impostazione predefinita: Auto	 30
Sequenza	Consente di selezionare il modo di ripresa singolo o in sequenza. • Impostazione predefinita: Singolo	 33
Sensibilità ISO	Consente di regolare la sensibilità della fotocamera alla luce. • Impostazione predefinita: Auto Se il valore della sensibilità ISO aumenta quando è selezionato Auto , nel monitor viene visualizzato ISO .	 35
Opzioni colore	Consente di variare le tonalità di colore delle immagini. • Impostazione predefinita: Colore normale	 36
Modo area AF	Consente di determinare il criterio di selezione dell'area di messa a fuoco utilizzato dalla fotocamera per l'autofocus. • Impostazione predefinita: Scelta soggetto AF ( 60)	 37
Modo autofocus	Consente di selezionare AF singolo , con cui la messa a fuoco viene eseguita solo premendo il pulsante di scatto a metà corsa, oppure AF permanente , con cui la messa a fuoco viene eseguita in continuo, anche quando il pulsante di scatto non è premuto a metà corsa. • Impostazione predefinita: AF singolo	 41
Selezione rapida effetti	Consente di attivare e disattivare la funzione Selezione rapida effetti ( 43). • Impostazione predefinita: Si	 41

Opzione	Descrizione	
Effetto pelle soft	Consente di selezionare il livello della funzione Effetto pelle soft per i volti umani. <ul style="list-style-type: none"> • Impostazione predefinita: Normale 	 42
Timer sorriso	Consente di stabilire se la fotocamera deve scattare automaticamente o meno quando rileva un volto sorridente. <ul style="list-style-type: none"> • Impostazione predefinita: Sì 	 43
Verifica occhi aperti	La fotocamera attiva automaticamente due volte l'otturatore per ogni scatto, e salva l'immagine in cui il soggetto ha gli occhi aperti. <ul style="list-style-type: none"> • Impostazione predefinita: No 	 44

Funzioni non utilizzabili contemporaneamente

Alcune funzioni sono disponibili solo con determinate opzioni di menu.

Funzione con limitazioni	Opzione	Descrizione
Modo flash	Sequenza (☞54)	Quando si seleziona un'impostazione diversa da Singolo , non è possibile utilizzare il flash.
	Verifica occhi aperti (☞55)	Quando Verifica occhi aperti è impostato su Si , non è possibile utilizzare il flash.
Autoscatto	Modo area AF (☞54)	Quando è selezionato Inseguimento soggetto , non è possibile utilizzare l'autoscatto.
	Timer sorriso (☞55)	Quando è selezionato Timer sorriso , non è possibile utilizzare l'autoscatto.
Modo macro	Modo area AF (☞54)	Quando è selezionato Inseguimento soggetto , non è possibile utilizzare il modo macro.
Formato immagine	Sequenza (☞54)	Quando è selezionato Multi-scatto 16 , l'impostazione Formato immagine rimane fissa su 5M (dimensione dell'immagine: 2560 x 1920 pixel).
	Sensibilità ISO (☞54)	Quando è selezionato 3200 , è possibile selezionare solo le seguenti impostazioni di formato immagine: 4M 2272x1704 , 2M 1600x1200 o VGA 640x480 . Se si seleziona un'impostazione di formato immagine diversa da quelle sopra indicate, quando si imposta Sensibilità ISO su 3200 il formato immagine viene automaticamente impostato su 4M 2272x1704 .
Bilanciamento bianco	Opzioni colore (☞54)	Quando è selezionato Bianco e nero , Seppia o Ciano , Bilanciamento bianco rimane fisso su Auto .
Sensibilità ISO	Sequenza (☞54)	Quando è selezionato Multi-scatto 16 la sensibilità ISO rimane impostata su Auto .
Modo area AF	Zoom digitale (☞74)	Quando si utilizza lo zoom digitale, la fotocamera effettua la messa a fuoco al centro dell'inquadratura, indipendentemente dall'impostazione di Modo area AF .

Funzione con limitazioni	Opzione	Descrizione
Selezione rapida effetti	Sequenza (📖54)	La funzione Selezione rapida effetti non può essere applicata immediatamente in seguito all'acquisizione delle immagini in sequenza.
Impostazioni monitor	Selezione rapida effetti (📖54)	Quando Selezione rapida effetti è impostato su Si durante le riprese di immagini fisse, l'immagine acquisita viene visualizzata in seguito alla ripresa, indipendentemente dall'impostazione di Mostra foto scattata .
Rilevam. movimento	Sequenza (📖54)	Quando è selezionato Multi-scatto 16, Rilevam. movimento è disabilitato.
	Sensibilità ISO (📖54)	Quando si seleziona un'impostazione diversa da Auto , la funzione Rilevam. movimento viene disattivata.
	Modo area AF (📖54)	Quando è selezionato Inseguimento soggetto, Rilevam. movimento è disabilitato.
Zoom digitale	Sequenza (📖54)	Quando è selezionato Multi-scatto 16 , non è possibile utilizzare lo zoom digitale.
	Modo area AF (📖54)	Quando è selezionato Inseguimento soggetto , non è possibile utilizzare lo zoom digitale.
Suono scatto	Sequenza (📖54)	Quando si seleziona un'impostazione diversa da Singolo , il suono dello scatto viene disattivato.
Avviso occhi chiusi	Sequenza (📖54)	Quando si seleziona un'impostazione diversa da Singolo , la funzione Avviso occhi chiusi viene disattivata.

✔ Note sullo zoom digitale

- A seconda del modo di ripresa o delle impostazioni correnti, lo zoom digitale potrebbe non essere disponibile (📖67).
- Quando lo zoom digitale è attivo, la fotocamera esegue la messa a fuoco al centro dell'inquadratura.

Messa a fuoco

L'impostazione dell'area di messa a fuoco varia a seconda del modo di ripresa.

Uso del sistema di rilevamento del volto

Quando si punta la fotocamera verso un volto umano nei modi di ripresa elencati di seguito, la fotocamera rileva automaticamente il volto e lo mette a fuoco.

- **Ritratto** o **Ritratto notturno** o **Controluce** nel modo **AF** (selezione scene auto) (📖32)
- **Ritratto** o **Ritratto notturno** nel modo scena (📖33)
- Modo ritratto intelligente (📖40)
- Quando **Modo area AF** (📖54) è impostato su **Priorità al volto** nel modo **AF** (auto) (📖42)

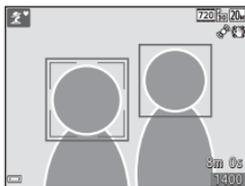

Se la fotocamera rileva più di un volto, il doppio bordo (area di messa a fuoco) viene visualizzato attorno a quello su cui viene eseguita la messa a fuoco, mentre gli altri volti sono circondati da un bordo singolo.

Se non vengono rilevati volti quando si preme il pulsante di scatto a metà corsa:

- Quando è selezionato il modo **AF** (selezione scene auto), l'area di messa a fuoco varia in base alla scena.
- Nei modi scena **Ritratto** e **Ritratto notturno** o nel modo ritratto intelligente la fotocamera mette a fuoco al centro dell'inquadratura.
- Nel modo **AF** (auto) la fotocamera seleziona automaticamente l'area di messa a fuoco contenente il soggetto più vicino a essa.

✓ Note sul sistema di rilevamento del volto

- La capacità della fotocamera di rilevare i volti dipende da numerosi fattori, inclusa la direzione in cui guarda il volto.
- Nelle situazioni indicate di seguito la fotocamera potrebbe non essere in grado di rilevare volti:
 - I volti sono parzialmente nascosti da occhiali da sole o altri ostacoli
 - I volti occupano un'area troppo estesa o troppo ridotta dell'inquadratura

Uso della funzione Effetto pelle soft

Se l'otturatore viene attivato in uno dei modi di ripresa elencati di seguito, la fotocamera rileva i volti umani ed elabora l'immagine per ammorbidire i toni della pelle dei visi (fino a tre volti).

- Modo ritratto intelligente (📖40)
 - I livelli di ammorbidimento dei toni della pelle possono essere regolati.
-  **Ritratto**,  **Ritratto notturno** o  **Controluce** nel modo  (selezione scene auto) (📖32)
- **Ritratto** o **Ritratto notturno** nel modo scena (📖33)

Le immagini salvate possono essere ritoccate con **Ritocco glamour** (📖65) anche in seguito alla ripresa, utilizzando funzioni di modifica come **Effetto pelle soft**.

Note sulla funzione Effetto pelle soft

- Il salvataggio delle immagini dopo lo scatto potrebbe richiedere più tempo del normale.
- In alcune condizioni di ripresa potrebbe non essere possibile ottenere i risultati desiderati, e l'effetto pelle soft potrebbe venire applicato ad aree dell'immagine che non contengono volti.

Uso della funzione Scelta soggetto AF

Quando **Modo area AF** (☐54) è impostato su **Scelta soggetto AF** nel modo  (auto), se si preme il pulsante di scatto a metà corsa, la fotocamera esegue la messa a fuoco in base alle modalità descritte di seguito.

- La fotocamera rileva il soggetto principale e lo mette a fuoco. Quando il soggetto è a fuoco, l'area di messa a fuoco diventa verde. Se viene rilevato un volto umano, la fotocamera gli attribuisce automaticamente la priorità per la messa a fuoco.

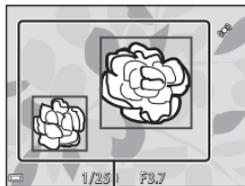

Area di messa a fuoco

- Se non viene rilevato alcun soggetto principale, la fotocamera seleziona automaticamente una o più delle nove aree di messa a fuoco contenenti il soggetto più vicino ad essa. Quando il soggetto è a fuoco, le aree di messa a fuoco che risultano a fuoco diventano verdi.

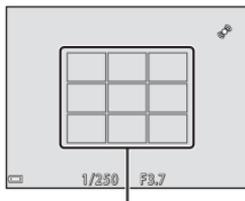

Area di messa a fuoco

Note sulla funzione Scelta soggetto AF

- A seconda delle condizioni di ripresa, il soggetto che la fotocamera sceglie come principale può variare.
- Con determinate impostazioni di **Bilanciamento bianco**, il soggetto principale potrebbe non essere rilevato.
- La scelta del soggetto principale potrebbe risultare errata nelle situazioni seguenti:
 - Se il soggetto è molto scuro o molto chiaro
 - Se il soggetto principale non presenta colori nitidi
 - Se nell'inquadratura il soggetto principale si trova sul bordo del monitor
 - Se il soggetto principale presenta un motivo ripetitivo

Soggetti non adatti alla funzione Autofocus

La messa a fuoco potrebbe non dare i risultati previsti nelle situazioni elencate di seguito. In alcuni casi rari, può accadere che il soggetto non sia a fuoco, nonostante l'area di messa a fuoco o l'indicatore di messa a fuoco siano diventati verdi.

- Soggetto molto scuro
- Scena con livelli di illuminazione molto diversi (es. con il sole dietro il soggetto che lo fa apparire molto scuro)
- Assenza di contrasto tra il soggetto e lo sfondo (es. in un ritratto in cui il soggetto indossa una camicia bianca e si trova davanti a una parete dello stesso colore)
- Presenza di più oggetti a distanze diverse dalla fotocamera (es. soggetto in una gabbia)
- Soggetti con motivi ripetitivi (persiane di finestre, edifici con più file di finestre di forma simile, ecc.)
- Soggetto in rapido movimento

Nei casi sopra citati, provare a premere il pulsante di scatto a metà corsa per ripetere più volte la messa a fuoco oppure mettere a fuoco un altro soggetto posto alla stessa distanza dalla fotocamera del soggetto desiderato e utilizzare il blocco della messa a fuoco (🔒62).

Blocco della messa a fuoco

Se la fotocamera non attiva l'area di messa a fuoco contenente il soggetto desiderato, si consiglia di utilizzare il blocco della messa a fuoco.

1 Impostare **Modo area AF** su **Area centrale** nel modo  (auto) (📖54).

2 Porre il soggetto al centro dell'inquadratura e premere il pulsante di scatto a metà corsa.

- La fotocamera esegue la messa a fuoco sul soggetto e l'area di messa a fuoco diventa verde.
- La messa a fuoco e l'esposizione vengono bloccate.



3 Ricomporre l'immagine senza alzare il dito.

- Si raccomanda di mantenere invariata la distanza tra la fotocamera e il soggetto.



4 Premere il pulsante di scatto a fondo corsa per scattare la foto.



Funzioni di riproduzione

Zoom in riproduzione

Muovendo il controllo zoom verso **T** (Q) nel modo di riproduzione a pieno formato è possibile ingrandire l'immagine (L28).

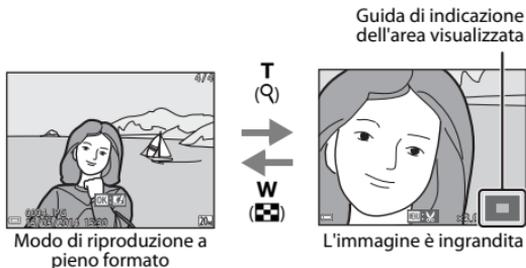

- Il rapporto di zoom può essere modificato muovendo il controllo zoom verso **W** (checkbox) o **T** (Q).
- Per visualizzare un'altra area dell'immagine, premere il multi-selettore **▲▼◀▶**.
- Quando si visualizza un'immagine acquisita con la funzione di rilevamento volti o rilevamento animali, la fotocamera ingrandisce il volto o il muso rilevato durante la ripresa, a eccezione di immagini acquisite con **Sequenza**, **BSS**, **Multi-scatto 16** o **Inseguimento soggetto**. Per ingrandire un'area dell'immagine in cui non sono presenti volti o musi, variare il rapporto di zoom, quindi premere **▲▼◀▶**.
- Mentre è visualizzata un'immagine ingrandita, è possibile premere il pulsante **OK** per ritornare al modo di riproduzione a pieno formato.



Ritaglio delle immagini

Mentre è visualizzata un'immagine ingrandita, è possibile premere il pulsante **MENU** per ritagliare l'immagine in modo da mantenere solo la porzione visibile e salvarla in un file separato (L18).

Visualizzazione miniature/calendario

Muovendo il controllo zoom verso **W** (📏) nel modo di riproduzione a pieno formato (📖28), le immagini vengono visualizzate come miniature.



Modo di riproduzione a pieno formato



Riproduzione miniature



Visualizzazione calendario

- Il numero di miniature visualizzate può essere variato muovendo il controllo zoom verso **W** (📏) o **T** (🔍).
- Mentre si utilizza il modo di visualizzazione miniature, premere il multi-selettore ▲▼◀▶ per selezionare un'immagine e quindi premere il pulsante **OK** per visualizzare tale immagine nel modo di riproduzione a pieno formato.
- Nel modo di visualizzazione calendario, premere ▲▼◀▶ per selezionare una data, quindi premere il pulsante **OK** per visualizzare l'immagine acquisita in tale data.

📌 Note sulla visualizzazione calendario

Le immagini acquisite con la data della fotocamera non impostata vengono gestite come se fossero state acquisite il 1° gennaio 2014.

Funzioni impostabili con il pulsante MENU (menu play)

Durante la visualizzazione di immagini in riproduzione a pieno formato o miniature, premendo il pulsante **MENU** è possibile configurare le opzioni di menu elencate di seguito (📖4).

Opzione	Descrizione	
Ritocco rapido*	Consente di creare delle copie ritoccate ottimizzando i livelli di contrasto e saturazione.	 13
D-Lighting*	Consente di creare delle copie ottimizzando la luminosità e il contrasto per rendere più luminose le aree scure dell'immagine.	 13
Correzione occhi rossi*	Corregge l'effetto "occhi rossi" che potrebbe apparire nelle immagini riprese con il flash.	 14
Ritocco glamour*	Con questa funzione la fotocamera rileva i volti nelle immagini e li ritocca in stile glamour.	 15
Ordine di stampa	Consente di selezionare le immagini e il numero di copie da stampare prima della stampa.	 45
Slide show	Consente di visualizzare le immagini in uno slide show (presentazione) automatico.	 49
Proteggi	Le immagini selezionate possono essere protette per evitare l'eliminazione accidentale.	 50
Ruota immagine	Consente di ruotare l'immagine visualizzata portandola in verticale o orizzontale.	 52
Mini-foto*	Consente di creare una copia di dimensioni ridotte delle immagini.	 17
Memo vocale	Consente di utilizzare il microfono della fotocamera per registrare memo vocali da associare alle immagini.	 53
Copia	Consente di copiare le immagini tra la memoria interna e la card di memoria.	 54

Opzione	Descrizione	
Foto preferite	Consente di inserire le immagini in un album. Questa opzione non viene visualizzata nel modo Foto preferite.	 5
Elimina da foto preferite	Consente di rimuovere dall'album le immagini selezionate. Questa opzione viene visualizzata solo nel modo Foto preferite.	 7

* Le immagini modificate vengono salvate in file separati. Potrebbe non essere possibile modificare alcune immagini.

Registrazione e riproduzione di filmati

Registrazione di filmati

1 Visualizzare la schermata di ripresa.

- Controllare il tempo rimanente per la registrazione del filmato.
- Impostando l'opzione **Info foto** in **Impostazioni monitor** (☰73) nel menu impostazioni su **Bordo video+info auto**, prima dell'inizio della registrazione è possibile controllare l'area che risulterà visibile nel filmato.

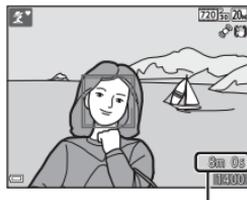

Durata massima dei filmati

2 Premere il pulsante ● (📹 registrazione filmato) per avviare la registrazione di un filmato.

- La fotocamera esegue la messa a fuoco al centro dell'inquadratura.

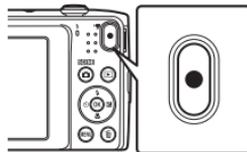

3 Premere nuovamente il pulsante ● (📹 registrazione filmato) per terminare la registrazione.

Durata massima dei filmati

I singoli file dei filmati non possono avere dimensioni superiori a 2 GB o durare più di 29 minuti, anche se nella card di memoria vi sarebbe spazio sufficiente per registrazioni più lunghe.

- La durata massima del singolo filmato è visualizzata nella schermata di ripresa.
- Se la fotocamera si surriscalda, la registrazione potrebbe essere interrotta prima del raggiungimento di uno dei limiti.
- La durata effettiva del filmato può variare in base ai contenuti, ai movimenti del soggetto o al tipo di card di memoria.

Note sul salvataggio delle immagini e la registrazione dei filmati

Durante il salvataggio delle immagini o la registrazione di un filmato, l'indicatore del numero di esposizioni rimanenti o l'indicatore della durata massima del filmato lampeggia. **Non aprire il coperchio del vano batteria/alloggiamento card di memoria e non rimuovere la batteria o la card di memoria** mentre un indicatore lampeggia. In caso contrario, si potrebbero causare perdite di dati oppure danni alla fotocamera o alla card di memoria.

Note sulla registrazione dei filmati

- Per la registrazione dei filmati, si consiglia di utilizzare card di memoria SD con classe di velocità 6 o superiore (UHS-20). Se si utilizzano card di memoria con classi di velocità inferiori, la registrazione dei filmati potrebbe interrompersi improvvisamente.
- L'uso dello zoom digitale può comportare un certo deterioramento della qualità dell'immagine.
- È possibile che vengano registrati anche i rumori del controllo zoom, dello zoom, dello spostamento dell'obiettivo durante le operazioni di autofocus, della funzione di riduzione vibrazioni per i filmati o del comando del diaframma quando la luminosità cambia.
- L'effetto smear (UHS-3) visibile nel monitor durante le riprese rimane registrato nei filmati. Durante la registrazione dei filmati, evitare di puntare la fotocamera verso elementi molto luminosi, come il sole, oggetti che riflettono la luce solare o luci elettriche.
- Durante la registrazione o la riproduzione di filmati, i soggetti con motivi ripetitivi (ad esempio tessuti, finestre con grate, ecc.) possono presentare, a seconda della distanza dal soggetto o dell'ingrandimento dello zoom applicato, delle strisce colorate (interferenze, effetto moiré, ecc.). Questa situazione si verifica quando il motivo del soggetto e la disposizione del sensore di immagine interferiscono l'uno con l'altra non si tratta di un malfunzionamento.

✔ Note sulla funzione di riduzione vibrazioni durante la registrazione dei filmati

- Quando **Filmato VR** nel menu filmato (📖70) è impostato su **Si (ibrida)**, l'angolo di campo (ossia l'area visibile nel fotogramma) si riduce durante la registrazione dei filmati.
- Se si utilizza un treppiedi per stabilizzare la fotocamera durante la ripresa, impostare **Filmato VR** su **No**, onde evitare potenziali errori causati da tale funzione.

✔ Note sulla temperatura della fotocamera

- Durante la ripresa di filmati lunghi o quando viene utilizzata in ambienti molto caldi, la fotocamera potrebbe surriscaldarsi.
- Se i componenti interni della fotocamera si surriscaldano durante la registrazione dei filmati, la registrazione viene interrotta automaticamente.
Viene visualizzato il tempo rimanente prima dell'interruzione della registrazione (🕒10s).
Dopo l'interruzione della registrazione, la fotocamera si spegne.
Lasciarla spenta fino a quando non si sarà raffreddata.

✔ Note sull'autofocus per la registrazione dei filmati

L'autofocus potrebbe non dare i risultati previsti (📖61). In tal caso, provare uno dei seguenti rimedi:

1. Impostare **Modo autofocus** nel menu filmato su **AF singolo** (impostazione predefinita) prima di avviare la registrazione del filmato.
2. Inquadrare un altro soggetto (posto alla stessa distanza dalla fotocamera del soggetto desiderato) in modo che risulti al centro dell'inquadratura, premere il pulsante ● (📷 registrazione filmato) per avviare la registrazione e modificare la composizione.

Funzioni impostabili con il pulsante MENU (menu filmato)

Passare al modo di ripresa → Pulsante MENU → Icona del menu  → Pulsante 

È possibile configurare le impostazioni delle opzioni di menu elencate di seguito.

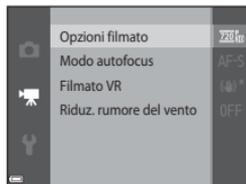

Opzione	Descrizione	
Opzioni filmato	Per selezionare il tipo di filmato. <ul style="list-style-type: none">• Impostazione predefinita: 720p/30p/720p/25p• L'impostazione predefinita è 480p/30p/480p/25p quando si utilizza la memoria interna.	 56
Modo autofocus	Selezionare AF singolo per bloccare la messa a fuoco all'inizio della registrazione dei filmati, oppure AF permanente per far sì che la messa a fuoco venga eseguita in continuo durante la registrazione. <ul style="list-style-type: none">• Impostazione predefinita: AF singolo	 57
Filmato VR	Consente di selezionare l'opzione di riduzione vibrazioni da utilizzare durante la registrazione dei filmati. <ul style="list-style-type: none">• Impostazione predefinita: Si (ibrida)	 58
Riduz. rumore del vento	Consente di attivare o disattivare la riduzione del rumore del vento durante la registrazione di filmati. <ul style="list-style-type: none">• Impostazione predefinita: No	 58

Riproduzione dei filmati

Premere il pulsante  per passare al modo di riproduzione.

I filmati sono contrassegnati dall'icona delle opzioni filmato ()70).

Per riprodurre i filmati, premere il pulsante .

- Per regolare il volume, muovere il controllo zoom durante la riproduzione di un filmato ()1).

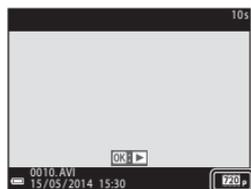

Opzioni filmato

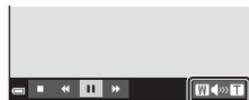

Indicatore di volume

Operazioni eseguibili durante la riproduzione di filmati

I comandi di riproduzione sono visualizzati nella parte inferiore del monitor.

Le operazioni elencate di seguito possono essere eseguite utilizzando il multi-selettore  per selezionare un comando e quindi premendo il pulsante .



In pausa

Funzione	Icona	Descrizione
Mandare indietro		Per mandare indietro il filmato tenere premuto il pulsante  .
Mandare avanti		Per mandare avanti il filmato tenere premuto il pulsante  .
Mettere in pausa		Per mettere in pausa la riproduzione. Durante la pausa è possibile eseguire le seguenti operazioni.
		 Mandare indietro il filmato di un fotogramma. Per mandare indietro il filmato in continuo, tenere premuto il pulsante  .
		 Mandare avanti il filmato di un fotogramma. Per mandare avanti il filmato in continuo, tenere premuto il pulsante  .
		Riprendere la riproduzione.
Terminare		Ritornare al modo di riproduzione a pieno formato.

Eliminazione dei filmati

Per eliminare un filmato, selezionare il filmato desiderato nel modo di riproduzione a pieno formato (28) o riproduzione miniature (64), quindi premere il pulsante  (30).

Impostazione generale della fotocamera

Funzioni impostabili con il pulsante MENU (menu impostazioni)

Premere il pulsante MENU → Icona del menu  (impostazioni) → Pulsante 

È possibile configurare le impostazioni delle opzioni di menu elencate di seguito.



Opzione	Descrizione	
Schermata avvio	Consente di scegliere se visualizzare o meno la schermata di avvio all'accensione della fotocamera.	 59
Fuso orario e data	Consente di impostare l'orologio della fotocamera.	 60
Impostazioni monitor	Consente di regolare la visualizzazione delle informazioni sulla foto, la visualizzazione delle immagini in seguito allo scatto e le impostazioni di luminosità del monitor.	 62
Stampa data	Consente di sovrainprimere la data e l'ora di ripresa sulle immagini.	 64
Foto VR	Consente di selezionare l'impostazione di riduzione vibrazioni da utilizzare durante le riprese di immagini fisse.	 65
Rilevam. movimento	Consente di specificare se l'effetto mosso causato dal movimento della fotocamera deve essere ridotto automaticamente quando viene rilevato un movimento durante la ripresa di immagini fisse.	 66

Opzione	Descrizione	
illuminatore AF	Consente di attivare e disattivare l'illuminatore ausiliario AF.	 67
Zoom digitale	Consente di attivare e disattivare lo zoom digitale.	 67
Impostazioni audio	Consente di regolare le impostazioni relative ai suoni.	 68
Autospegnimento	Consente di impostare il tempo che deve trascorrere prima che il monitor si spenga per risparmiare energia.	 68
Formatta memoria/ Formatta card	Consente di formattare la memoria interna o la card di memoria.	 69
Lingua/Language	Consente di cambiare la lingua di visualizzazione dei menu della fotocamera.	 70
Standard video	Consente di regolare le impostazioni dello standard video per il collegamento a un televisore. Selezionare NTSC o PAL .	 70
Ricarica via computer	Consente di stabilire se la batteria della fotocamera deve essere caricata quando si collega la fotocamera a un computer.	 71
Avviso occhi chiusi	Consente di attivare o disattivare la funzione di rilevamento occhi chiusi durante l'acquisizione di immagini di persone con il sistema di rilevamento del volto.	 72
Caricamento Eye-Fi	Consente di attivare o disattivare la funzione di invio delle immagini a un computer tramite una Eye-Fi card reperibile in commercio.	 73
Ripristina tutto	Consente di reimpostare la fotocamera ripristinando i valori predefiniti delle impostazioni.	 74
Versione firmware	Consente di visualizzare la versione corrente del firmware della fotocamera.	 74

Collegamento della fotocamera a un televisore, computer o stampante

Metodi di connessione

È possibile collegare la fotocamera a un televisore, un computer o una stampante per una fruizione migliore delle immagini e dei filmati.

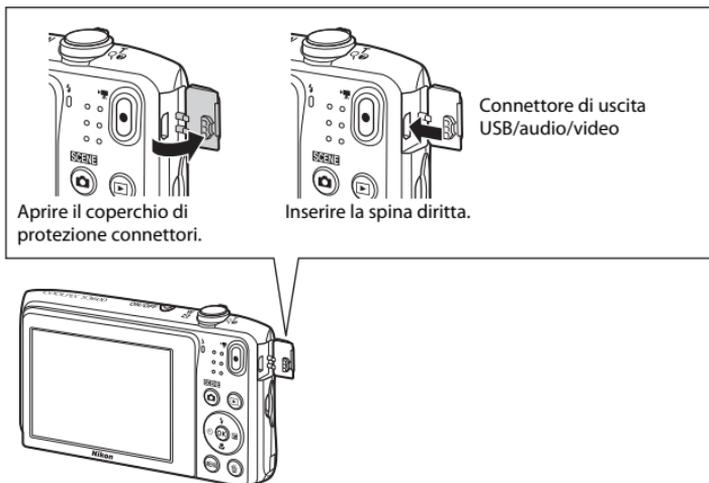

- Prima di collegare la fotocamera a un dispositivo esterno, verificare che la carica residua della batteria sia sufficiente e spegnere la fotocamera. Prima di scollegare, assicurarsi che la fotocamera sia spenta.
- Utilizzando l'adattatore CA EH-62G (in vendita separatamente), è possibile alimentare la fotocamera tramite una normale presa elettrica. Non utilizzare adattatori CA di altre marche o modelli, in quanto potrebbero provocare surriscaldamenti o malfunzionamenti della fotocamera.
- Per informazioni sui metodi di collegamento e sul funzionamento, oltre al presente documento consultare anche la documentazione in dotazione con il dispositivo.

Visualizzazione di immagini su un televisore

📺 19



Le immagini e i filmati registrati con la fotocamera possono essere visualizzati su un televisore.

Metodo di collegamento: inserire i connettori audio e video di un cavo audio/video opzionale nelle prese jack di ingresso del televisore.

Visualizzazione e organizzazione di immagini su un computer

📖 77



È possibile trasferire le immagini su un computer per eseguire semplici interventi di fotoritocco e per gestire i dati.

Metodo di collegamento: collegare la fotocamera alla porta USB del computer tramite il cavo USB.

- Prima di eseguire il collegamento a un computer, installare ViewNX 2 sul computer (📖77).
- Se al computer sono collegati dispositivi USB alimentati tramite il computer, scollegarli dal computer prima di collegare la fotocamera. Collegando contemporaneamente al computer la fotocamera e altri dispositivi alimentati tramite USB si potrebbero provocare anomalie di funzionamento della fotocamera o un'eccessiva richiesta di energia al computer, con conseguente rischio di danni alla fotocamera o alla card di memoria.

Stampa di immagini senza computer

📷 20



Collegando la fotocamera a una stampante compatibile con PictBridge, è possibile stampare le immagini senza utilizzare un computer.

Metodo di collegamento: collegare direttamente la fotocamera alla porta USB della stampante tramite il cavo USB.

Usò di ViewNX 2

ViewNX 2 è un pacchetto software completo che consente di trasferire, visualizzare, modificare e condividere le immagini. Installare ViewNX 2 utilizzando il CD-ROM ViewNX 2 in dotazione.



Installazione di ViewNX 2

- È necessaria una connessione a Internet.

Sistemi operativi compatibili

Windows

Windows 8.1, Windows 7, Windows Vista, Windows XP

Mac

OS X 10.9, 10.8, 10.7

Per informazioni aggiornate sui requisiti di sistema e la compatibilità con i sistemi operativi, fare riferimento al sito Web di Nikon.

1 Avviare il computer e inserire il CD-ROM di ViewNX 2 nell'unità CD-ROM.

- Windows: se nella finestra vengono visualizzate istruzioni per l'uso del CD-ROM, seguirle per passare alla finestra di installazione.
- Mac: quando viene visualizzata la finestra di **ViewNX 2**, fare doppio clic sull'icona **Welcome**.

2 Selezionare una lingua nella finestra di dialogo di selezione della lingua per aprire la finestra di installazione.

- Se la lingua desiderata non è visualizzata, fare clic su **Selezione area** per selezionare un'area geografica diversa, quindi scegliere la lingua desiderata (il pulsante **Selezione area** non è disponibile nella versione europea).
- Fare clic su **Avanti** per visualizzare la finestra di installazione.



3 Avviare il programma di installazione.

- Prima di installare ViewNX 2, si consiglia di fare clic su **Guida all'installazione** nella finestra di installazione per leggere le informazioni sull'installazione e i requisiti di sistema.
- Fare clic su **Installazione tipica (scelta consigliata)** nella finestra di installazione.

4 Scaricare il software.

- Quando appare la schermata **Download del software**, fare clic su **Accetto - Avvia il download**.
- Seguire le istruzioni sullo schermo per installare il software.

5 Quando verrà visualizzata la schermata di completamento dell'installazione, chiudere il programma di installazione.

- Windows: fare clic su **SI**.
- Mac: fare clic su **OK**.

Vengono installati i seguenti software:

- ViewNX 2 (comprendente i tre moduli sottoelencati)
 - Nikon Transfer 2: per trasferire le immagini sul computer
 - ViewNX 2: per visualizzare, modificare e stampare le immagini trasferite
 - Nikon Movie Editor: per eseguire operazioni di modifica base sui filmati trasferiti
- Panorama Maker (per creare una foto panoramica unendo una serie di foto scattate nel modo scena Panorama assistito)

6 Rimuovere il CD-ROM di ViewNX 2 dall'unità CD-ROM.

Trasferimento di immagini al computer

1 Scegliere come effettuare la copia delle immagini sul computer.

Scegliere uno dei seguenti metodi:

- **Collegamento USB diretto:** spegnere la fotocamera e verificare che la card di memoria sia inserita nella fotocamera. Collegare la fotocamera al computer utilizzando il cavo USB. La fotocamera si accende automaticamente.
Per trasferire le immagini salvate nella memoria interna della fotocamera, rimuovere la card di memoria prima di collegare la fotocamera al computer.

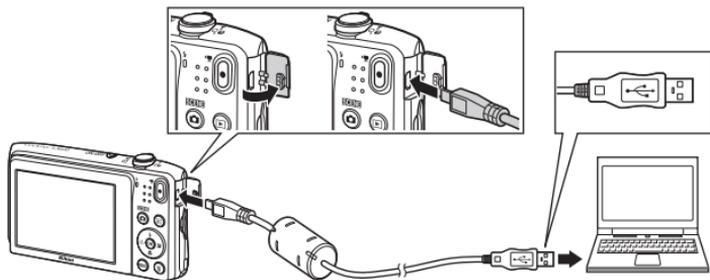

- **Slot card SD:** se il computer è dotato di uno slot per card SD, è possibile inserire direttamente la card di memoria nello slot.
- **Lettores di card SD:** collegare un lettore di card (acquistabile separatamente da altri produttori) al computer, quindi inserire la card di memoria.

Se viene visualizzato un messaggio riguardante la scelta di un programma, selezionare Nikon Transfer 2.

- **Per gli utenti di Windows 7**

Se viene visualizzata la finestra di dialogo riprodotta a destra, eseguire i passaggi elencati di seguito per selezionare Nikon Transfer 2.

- 1 Sotto **Importa immagini e video**, fare clic su **Cambia programma**. Verrà visualizzata una finestra di dialogo per la selezione del programma; selezionare **Importa file utilizzando Nikon Transfer 2** e fare clic su **OK**.
- 2 Fare doppio clic su **Importa file**.



Se la card di memoria contiene molte immagini, l'avvio di Nikon Transfer 2 potrebbe richiedere qualche secondo. Attendere che Nikon Transfer 2 venga avviato.

✓ Collegamento del cavo USB

Se la fotocamera è collegata al computer mediante un hub USB, è possibile che la connessione non venga riconosciuta.

2 Trasferire le immagini al computer.

- Fare clic su **Avvia trasferimento**.

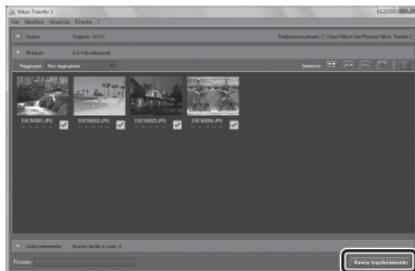

Avvia trasferimento

- Con le impostazioni predefinite, tutte le immagini presenti sulla card di memoria verranno copiate sul computer.

3 Terminare la connessione.

- Se la fotocamera è collegata al computer, spegnerla e quindi scollegare il cavo USB. Se si utilizza un lettore di card o lo slot per card, scegliere l'operazione corretta prevista dal sistema operativo del computer per rimuovere il disco rimovibile corrispondente alla card di memoria, quindi rimuovere la card dal lettore o dallo slot.

Visualizzazione delle immagini

Avviare ViewNX 2.

- Le immagini vengono visualizzate in ViewNX 2 al completamento del trasferimento.
- Per ulteriori informazioni sull'uso di ViewNX 2, consultare la guida in linea.



Avvio manuale di ViewNX 2

- **Windows:** fare doppio clic sul collegamento a **ViewNX 2** presente sul desktop.
- **Mac:** fare clic sull'icona di **ViewNX 2** nel Dock.



Informazioni di riferimento

Il capitolo "Informazioni di riferimento" contiene informazioni dettagliate e suggerimenti per l'uso della fotocamera.

Ripresa

Uso della funzione Panorama assistito 

Riproduzione

Modo foto preferite..... 

Modo ordinamento automatico..... 

Modo elenca per data 

Modifica delle immagini (immagini fisse)..... 

Collegamento della fotocamera a un televisore (riproduzione su un televisore) ... 

Collegamento della fotocamera a una stampante (stampa diretta)..... 

Menu

Menu di ripresa (per il modo  (auto)) 

Il menu ritratto intelligente..... 

Menu play 

Menu filmato 

Menu impostazioni 

Informazioni supplementari

Messaggi di errore 

Nomi dei file..... 

Accessori opzionali..... 

Uso della funzione Panorama assistito

Per ottenere risultati ottimali, utilizzare un treppiedi. Quando si utilizza un treppiedi per stabilizzare la fotocamera, impostare **Foto VR** su **No** nel menu impostazioni (☰73).

Passare al modo di ripresa → Pulsante  (modo di ripresa) →  (seconda icona dall'alto*) →
▶ → ▲▼ →  (Panorama assistito) → Pulsante 

* Viene visualizzata l'icona dell'ultimo modo scena selezionato.

1 Utilizzare il multi-selettore ▲▼◀▶ per selezionare la direzione in cui verranno unite le immagini, quindi premere il pulsante .

- Se necessario, è possibile utilizzare il modo flash (☰45), l'autoscatto (☰47), il modo macro (☰49) e la compensazione dell'esposizione (☰50), eseguendo le relative impostazioni in questo passaggio.
- Premere il pulsante  per selezionare nuovamente la direzione.



2 Inquadrare la prima parte del panorama e scattare la prima foto.

- La fotocamera esegue la messa a fuoco sul soggetto al centro dell'inquadratura.
- Circa un terzo dell'immagine visualizzata apparirà semitrasparente.



3 Scattare la foto successiva.

- Inquadrare l'immagine successiva facendo combaciare i bordi dei soggetti in modo che un terzo del fotogramma vada a sovrapporsi all'immagine precedente, quindi premere il pulsante di scatto.



4 Quando la ripresa sarà stata completata, premere il pulsante .

- La fotocamera ritorna nella condizione descritta al passaggio 1.



Note su Panorama assistito

- Se durante la ripresa la fotocamera passa in standby per effetto della funzione di autospegnimento (, 68), la serie di scatti per la creazione del panorama verrà interrotta. Si consiglia di impostare un valore più alto per il tempo che deve trascorrere prima che venga attivata la funzione di autospegnimento.
- Durante le riprese nel modo panorama assistito non è possibile eliminare le immagini. Per riprendere una nuova immagine, ritornare al passaggio 1 e ricominciare da capo.

Indicatore AE/AF-L

Nel modo scena panorama assistito l'esposizione, il bilanciamento del bianco e la messa a fuoco del panorama rimangono fissi sui valori determinati per la prima immagine della serie.

In seguito all'acquisizione della prima immagine viene visualizzato **AE/AF-L** per indicare che le impostazioni di esposizione, bilanciamento del bianco e messa a fuoco sono bloccate.



Creazione di panorami con Panorama Maker

Trasferendo le immagini su un computer ()80), è possibile utilizzare Panorama Maker per unirle creando un'immagine panoramica unica.

- Panorama Maker può essere installato su un computer dal CD di ViewNX 2 fornito in dotazione ()77).
- Per ulteriori informazioni sull'utilizzo di Panorama Maker, fare riferimento alle istruzioni visualizzate sullo schermo e alle informazioni della guida in linea di Panorama Maker.

Modo foto preferite

Classificando le immagini (non i filmati) come foto preferite e inserendole negli album, è possibile riprodurre solo le immagini desiderate.

- La fotocamera consente di ordinare le immagini inserendole in nove album. Ciascun album può contenere fino a 200 immagini.
- Le immagini originali non vengono copiate o spostate.
- È possibile inserire la stessa immagine in più album.

Inserimento di immagini negli album

Premere il pulsante  (modo di riproduzione) → Pulsante MENU → Foto preferite → Pulsante 

1 Utilizzare il multi-selettore  per selezionare un'immagine, quindi utilizzare  per visualizzare .

-  può essere utilizzato per contrassegnare più immagini. Per rimuovere , premere .
- Per passare alla riproduzione a pieno formato muovere il controllo zoom (1) verso **T** () , per ritornare alla riproduzione miniature muoverlo verso **W** (.



2 Al termine della configurazione delle impostazioni, premere il pulsante .

3 Selezionare l'album desiderato e premere il pulsante .

- Le immagini selezionate sono così inserite nell'album.



Riproduzione delle immagini contenute negli album

Premere il pulsante  (modo riproduzione) → Pulsante  →  Foto preferite → Pulsante 

Utilizzare il multi-selettore per selezionare un album, quindi premere il pulsante  per riprodurre le immagini contenute nell'album selezionato.

- Le funzioni del menu play (65) possono essere utilizzate per le immagini contenute nell'album selezionato (tranne **Copia** e **Foto preferite**).
- Dalla schermata di selezione degli album è possibile eseguire le seguenti operazioni.
 - Pulsante **MENU**: consente di cambiare l'icona dell'album (8).
 - Pulsante : consente di eliminare tutte le immagini inserite nell'album selezionato.



Note sull'eliminazione

Quando si elimina un'immagine nel modo foto preferite, viene eliminata anche l'immagine originale. Per la rimozione di immagini dagli album, vedere "Rimozione di immagini dagli album" (7).

Rimozione di immagini dagli album

Passare al modo **S** foto preferite → Selezionare l'album contenente l'immagine da eliminare
→ Pulsante **OK** → Pulsante **MENU** → Elimina da foto preferite → Pulsante **OK**

1 Utilizzare il multi-selettore **◀▶** per selezionare un'immagine, quindi utilizzare **▲** per nascondere **S**.

- Per visualizzare nuovamente le icone, premere **▼**.
- Per passare alla riproduzione a pieno formato muovere il controllo zoom (**□1**) verso **T** (**Q**), per ritornare alla riproduzione miniature muoverlo verso **W** (**Q**).



2 Al termine della configurazione delle impostazioni, premere il pulsante **OK**.

3 Selezionare **Sì**, quindi premere il pulsante **OK**.

- Per annullare l'eliminazione, selezionare **No**.

Modifica dell'icona dell'album

Premere il pulsante  (modo riproduzione) → Pulsante  →  Foto preferite → Pulsante 

- 1 Utilizzare il multi-selettore per selezionare un album, quindi premere il pulsante **MENU**.



- 2 Utilizzare   per selezionare il colore dell'icona, quindi premere il pulsante .

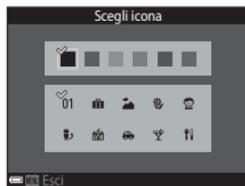

- 3 Selezionare un'icona, quindi premere il pulsante .

- L'icona cambia.

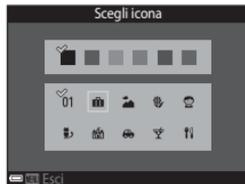

Modo ordinamento automatico

Le immagini vengono classificate automaticamente in categorie come ritratti, paesaggi e filmati, in base alle impostazioni della fotocamera al momento della ripresa.

Premere il pulsante  (modo di riproduzione) → Pulsante  →  Ordinamento automatico
→ Pulsante 

Utilizzare il multi-selettore per selezionare una categoria, quindi premere il pulsante  per riprodurre le immagini appartenenti alla categoria selezionata.

- Le funzioni del menu play (65) possono essere utilizzate per le immagini appartenenti alla categoria selezionata (tranne **Copia** e **Elimina da foto preferite**).
- Mentre è visualizzata la schermata di selezione delle categorie, premere il pulsante  per eliminare tutte le immagini originali della categoria selezionata.



Note sul modo ordinamento automatico

- Nel modo ordinamento automatico è possibile attribuire fino a 999 file di immagini e filmati a ciascuna categoria.
- Le immagini o i filmati salvati con una fotocamera diversa da questa non possono essere riprodotti nel modo ordinamento automatico.

Modo elenca per data

Premere il pulsante  (modo riproduzione) → Pulsante  →  Elenca per data → Pulsante 

Utilizzare il multi-selettore per selezionare una data, quindi premere il pulsante  per riprodurre le immagini acquisite nella data selezionata.

- Le funzioni del menu play (65) possono essere utilizzate per le immagini acquisite nella data selezionata (tranne **Copia e Elimina da foto preferite**).
- Dalla schermata di selezione della data di ripresa è possibile eseguire le seguenti operazioni.
 - Pulsante **MENU**: sono disponibili le funzioni elencate di seguito.
 - Ordine di stampa*
 - Slide show
 - Proteggi*
 - * È possibile applicare le stesse impostazioni a tutte le immagini acquisite nella data selezionata.
 - Pulsante : consente di eliminare tutte le immagini acquisite nella data selezionata.

Elenca per data		
	20/05/2014	[3]
	15/05/2014	[2]
	10/05/2014	[1]
	05/05/2014	[10]

Note sul modo elenca per data

- È possibile selezionare un massimo di 29 date recenti. Se sono presenti immagini acquisite in più di 29 date diverse, tutte le immagini salvate prima delle 29 date più recenti vengono raggruppate sotto la dicitura **Altri**.
- È possibile visualizzare le 9.000 immagini più recenti.
- Le immagini acquisite con la data della fotocamera non impostata vengono gestite come se fossero state acquisite il 1° gennaio 2014.

Modifica delle immagini (immagini fisse)

Prima di modificare le immagini

Questa fotocamera permette di modificare le immagini in modo semplice. Le copie modificate vengono salvate in file separati.

Le copie modificate vengono salvate con la data e l'ora di ripresa dell'immagine originale.



Limitazioni relative alla modifica delle immagini

Un'immagine può essere modificata fino a dieci volte

Selezione rapida effetti: modifica della tinta o del mood

Opzione Selezione rapida effetti	Descrizione
Pop e Super vivace	Consentono di aumentare principalmente la saturazione del colore.
Dipinto, High key, Effetto toy camera 1, Effetto toy camera 2, Low key, Cross processing (rosso), Cross processing (giallo), Cross processing (verde) e Cross processing (blu)	Consentono di regolare principalmente la tinta e di modificare l'aspetto dell'immagine.
Foto disegno, Soft, Ritratto soft, Fisheye, Cross-screen e Effetto miniatura	Consentono di elaborare le immagini utilizzando vari effetti.
Monocromatico alto contrasto, Seppia, Ciano e Selezione colore	Trasformano le immagini multicolore in immagini monocromatiche. Selezione colore trasforma in bianco e nero tutti i colori eccetto quello specificato.

1 Visualizzare nel modo di riproduzione a pieno formato l'immagine a cui si desidera applicare l'effetto, e premere il pulsante **OK**.



2 Utilizzare il multi-selettore **▲▼◀▶** per selezionare l'effetto desiderato, quindi premere il pulsante **OK**.

- Per passare alla riproduzione a pieno formato muovere il controllo zoom (**□1**) verso **T** (**Q**), per ritornare alla riproduzione miniature muoverlo verso **W** (**Q**).
- Per uscire senza salvare l'immagine modificata, premere il pulsante **MENU**.



3 Selezionare **Si**, quindi premere il pulsante **OK**.

- Viene creata una copia modificata.

Ritocco rapido: ottimizzazione del contrasto e della saturazione

Premere il pulsante  (modo di riproduzione) → Selezionare un'immagine → Pulsante **MENU**
→ Ritocco rapido → Pulsante 

Utilizzare il multi-selettore ▲▼ per selezionare il livello dell'effetto applicato, quindi premere il pulsante .

- La versione modificata viene visualizzata sulla destra.
- Per uscire senza salvare la copia, premere .

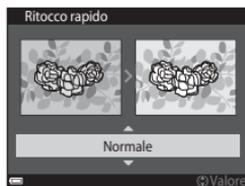

D-Lighting: ottimizzazione della luminosità e del contrasto

Premere il pulsante  (modo di riproduzione) → Selezionare un'immagine → Pulsante **MENU**
→ D-Lighting → Pulsante 

Utilizzare il multi-selettore ▲▼ per selezionare **Ok**, quindi premere il pulsante .

- La versione modificata viene visualizzata sulla destra.
- Per uscire senza salvare la copia, selezionare **Annulla**, quindi premere il pulsante .

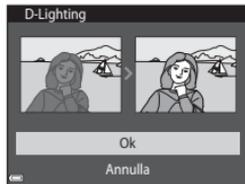

Correzione occhi rossi: correzione occhi rossi per le riprese con il flash

Premere il pulsante  (modo di riproduzione) → Selezionare un'immagine → Pulsante **MENU**
→ Correzione occhi rossi → Pulsante 

Controllare il risultato nell'anteprima e premere il pulsante .

- Per uscire senza salvare la copia, premere il multi-selettore .



Note sulla Correzione occhi rossi

- La funzione Correzione occhi rossi può essere utilizzata solo sulle immagini in cui viene rilevato l'effetto occhi rossi.
- La Correzione occhi rossi può essere applicata agli animali (cani o gatti) anche se non hanno gli occhi rossi.
- In determinate situazioni, la Correzione occhi rossi potrebbe non dare i risultati desiderati.
- In alcuni rari casi la Correzione occhi rossi potrebbe essere applicata in altre aree dell'immagine.

Ritocco glamour: valorizzazione e abbellimento dei volti umani

Premere il pulsante  (modo di riproduzione) → Selezionare un'immagine → Pulsante **MENU**
→ Ritocco glamour → Pulsante **OK**

1 Utilizzare il multi-selettore     per selezionare il volto da ritoccare, quindi premere il pulsante **OK**.

- Se è stato rilevato un solo volto, procedere con il passaggio 2.



2 Utilizzare il multi-selettore   per selezionare l'effetto, quindi utilizzare   per selezionare il livello dell'effetto e infine premere il pulsante **OK**.

- È possibile utilizzare più effetti contemporaneamente. Regolare o controllare le impostazioni di tutti gli effetti prima di premere il pulsante **OK**.
 -  (Modella lineamenti),  (Effetto pelle soft),  (Cipria),
 -  (Riduzione riflesso),  (Ammorbidisci occhiaie),
 -  (Enfatizza occhi),  (Schiarisci occhi),  (Ombretto),
 -  (Mascara),  (Sorriso brillante),  (Rossetto),  (Guance rosse)
- Per ritornare alla schermata di selezione della persona, premere il pulsante **MENU**.

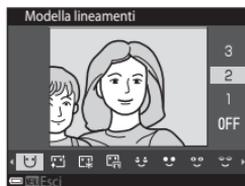

3 Controllare il risultato nell'anteprima e premere il pulsante **OK**.

- Per modificare le impostazioni, premere  per ritornare al passaggio 2.
- Per uscire senza salvare l'immagine modificata, premere il pulsante **MENU**.

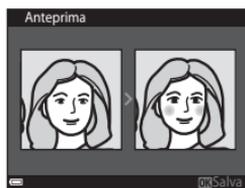

4 Selezionare **Si**, quindi premere il pulsante **OK**.

- Viene creata una copia modificata.

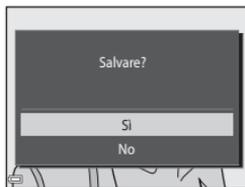

✓ Note sulla funzione Ritocco glamour

- La funzione Ritocco glamour consente di ritoccare un solo viso alla volta.
- A seconda della direzione in cui stanno guardando i volti o della loro luminosità, la fotocamera potrebbe non rilevarli correttamente, oppure la funzione Ritocco glamour potrebbe non dare i risultati previsti.
- Se non vengono rilevati volti viene visualizzato un avviso, dopodiché viene nuovamente visualizzata la schermata del menu play.
- La funzione Ritocco glamour è disponibile solo per immagini acquisite con valori di sensibilità ISO pari a 1600 o inferiori e con dimensioni delle immagini pari a 640 x 480 o superiori.

Mini-foto: riduzione di un'immagine

Premere il pulsante  (modo di riproduzione) → Selezionare un'immagine → Pulsante **MENU**
→ Mini-foto → Pulsante **OK**

1 Utilizzare il multi-selettore ▲▼ per selezionare le dimensioni della copia, quindi premere il pulsante **OK**.

- Le immagini acquisite con formato immagine impostato su  **5120x2880** vengono salvate con dimensioni di 640 x 360, mentre le immagini acquisite con formato immagine impostato su  **3864x3864** vengono salvate con dimensioni di 480 x 480. Premere il pulsante **OK** per passare al punto 2.



2 Selezionare **Si**, quindi premere il pulsante **OK**.

- Viene creata una copia modificata (rapporto di compressione di circa 1:16).



Ritaglio: creazione di una copia ritagliata

1 Muovere il controllo zoom per ingrandire l'immagine (📖63).

2 Definire la composizione della copia, quindi premere il pulsante **MENU**.

- Muovere il controllo zoom verso **T** (🔍) o **W** (📐) per regolare il rapporto di zoom. Impostare un rapporto di zoom con cui venga visualizzato 📐: ✂️.
- Utilizzare il multi-selettore ▲▼◀▶ per scorrere l'immagine in modo che nel monitor sia visualizzata solo la porzione da copiare.



3 Selezionare **Si**, quindi premere il pulsante **OK**.

- Viene creata una copia modificata.



Dimensione dell'immagine

Le copie create con la funzione Mini-foto o ritagliate in formato 320 x 240 o inferiore vengono visualizzate con dimensioni ridotte nella schermata di riproduzione e non possono essere ulteriormente ritagliate.

Ritaglio di un'immagine con orientamento verticale

Utilizzare l'opzione **Ruota immagine** (🔄52) per ruotare l'immagine in modo che sia visualizzata in orizzontale. Dopo aver ritagliato l'immagine, ruotare nuovamente l'immagine ritagliata per portarla in verticale.

Collegamento della fotocamera a un televisore (riproduzione su un televisore)

1 Spegnere la fotocamera e collegarla al televisore.

- Collegare la spina gialla all'ingresso video e la spina bianca all'ingresso audio del televisore.
- Assicurarsi che i connettori siano orientati correttamente. Durante l'inserimento o il disinserimento dei connettori, prestare attenzione a orientarli correttamente, senza inclinarli.

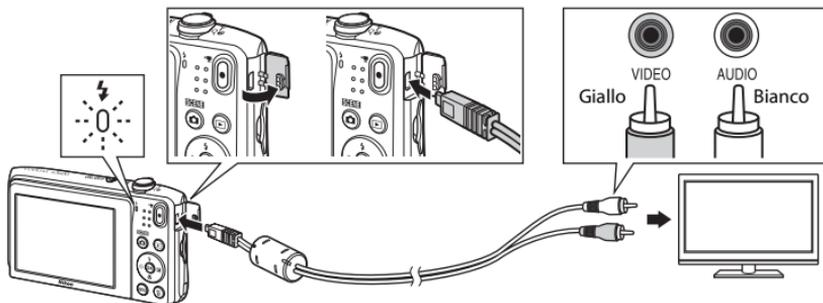

2 Sintonizzare il televisore sul canale video.

- Per ulteriori informazioni, consultare la documentazione fornita con il televisore.

3 Tenere premuto il pulsante per accendere la fotocamera.

- Le immagini vengono visualizzate sul televisore.
- Il monitor della fotocamera non si accende.

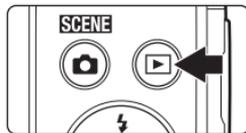

Se le immagini non vengono visualizzate sul televisore

Assicurarsi che l'impostazione di **Standard video** (70) nel menu impostazioni sia conforme allo standard del televisore.

Collegamento della fotocamera a una stampante (stampa diretta)

Le stampanti compatibili con PictBridge possono essere collegate direttamente alla fotocamera per stampare le immagini senza utilizzare un computer.

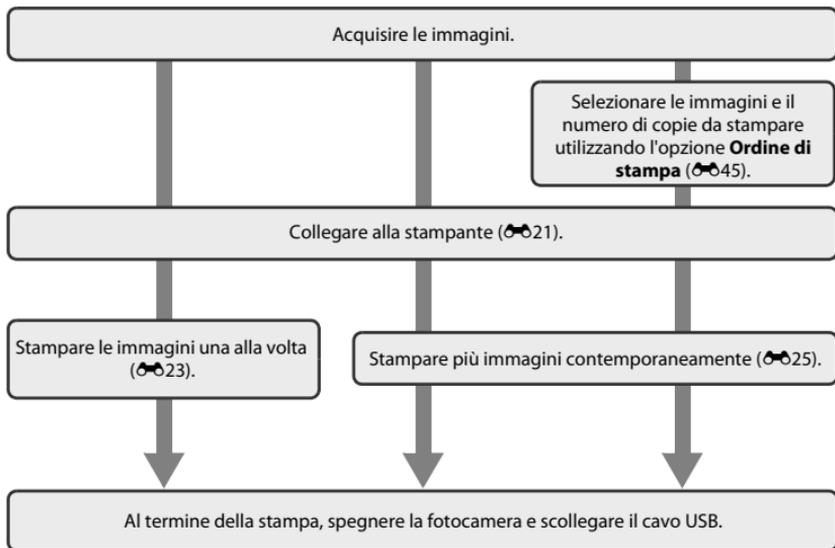

Collegamento della fotocamera a una stampante

1 Spegnere la fotocamera.

2 Accendere la stampante.

- Controllare le impostazioni della stampante.

3 Collegare la fotocamera alla stampante tramite il cavo USB.

- Assicurarsi che i connettori siano orientati correttamente. Durante l'inserimento o il disinserimento dei connettori, prestare attenzione a orientarli correttamente, senza inclinarli.

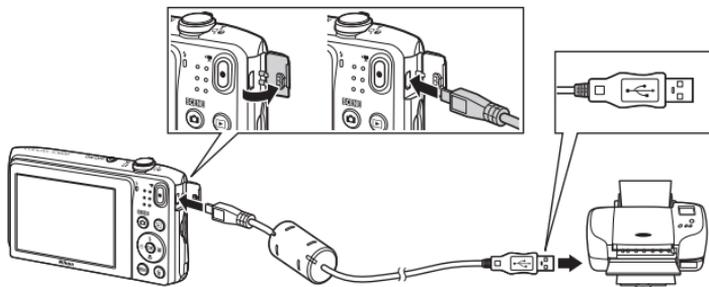

4 La fotocamera si accende automaticamente.

- Sul monitor della fotocamera viene visualizzata la schermata di avvio di **PictBridge** (①) seguita dalla schermata **Selezione stampa** (②).



Se la schermata di avvio di PictBridge non viene visualizzata

Quando è selezionato **Auto** in corrispondenza di **Ricarica via computer** (☞71), alcune stampanti potrebbero non consentire la stampa delle immagini tramite connessione diretta alla fotocamera. Se la schermata di avvio di PictBridge non viene visualizzata in seguito all'accensione della fotocamera, spegnere la fotocamera e scollegare il cavo USB. Impostare **Ricarica via computer** su **No** e ricollegare la fotocamera alla stampante.

Stampa di un'immagine alla volta

- 1 Utilizzare il multi-selettore per selezionare l'immagine desiderata, quindi premere il pulsante **OK**.
 - Per passare alla riproduzione miniature muovere il controllo zoom verso **W** (☐), per passare alla riproduzione a pieno formato muoverlo verso **T** (Ⓚ).



- 2 Utilizzare **▲▼** per selezionare **Copie**, quindi premere il pulsante **OK**.

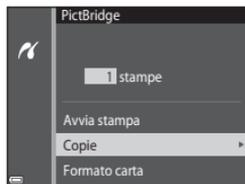

- 3 Selezionare il numero di copie desiderato (massimo nove), quindi premere il pulsante **OK**.

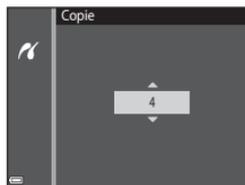

- 4** Selezionare **Formato carta**, quindi premere il pulsante **OK**.

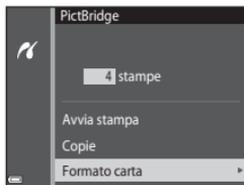

- 5** Selezionare il formato carta desiderato, quindi premere il pulsante **OK**.

- Per impostare il formato carta configurato sulla stampante, selezionare **Predefinito** in corrispondenza dell'opzione Formato carta.
- Le opzioni di formato carta disponibili sulla fotocamera variano a seconda della stampante utilizzata.



- 6** Selezionare **Avvia stampa**, quindi premere il pulsante **OK**.

- La stampa viene avviata.
- Per annullare la stampa, premere il pulsante **OK**.

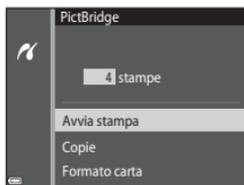

Stampa di più immagini

- 1** Quando viene visualizzata la schermata **Selezione stampa**, premere il pulsante **MENU**.



- 2** Utilizzare il multi-selettore ▲▼ per selezionare **Formato carta**, quindi premere il pulsante **OK**.

- Per chiudere il menu stampa, premere il pulsante **MENU**.



- 3** Selezionare il formato carta desiderato, quindi premere il pulsante **OK**.

- Per impostare il formato carta configurato sulla stampante, selezionare **Predefinito** in corrispondenza dell'opzione Formato carta.
- Le opzioni di formato carta disponibili sulla fotocamera variano a seconda della stampante utilizzata.



4 Selezionare **Selezione stampa**, **Stampa tutte le foto**, o **Stampa DPOF**, quindi premere il pulsante **OK**.



Selezione stampa

Selezionare le immagini (massimo 99) e il numero di copie da stampare per ciascuna di esse (massimo nove).

- Premere il multi-selettore ◀▶ per selezionare le immagini e utilizzare ▲▼ per specificare il numero di copie da stampare.
- Le immagini selezionate per la stampa sono contrassegnate da  e dall'indicazione del numero di copie da stampare. Se non viene specificato il numero di copie delle immagini, la selezione viene annullata.
- Per passare alla riproduzione a pieno formato muovere il controllo zoom verso **T** (Q), per ritornare alla riproduzione miniature muoverlo verso **W** (Z).
- Al termine dell'impostazione, premere il pulsante **OK**.
- Quando viene visualizzata la schermata riprodotta a destra, selezionare **Avvia stampa** e premere il pulsante **OK** per avviare la stampa.



Stampa tutte le foto

Questa opzione consente di stampare una copia di tutte le immagini salvate nella memoria interna o nella card di memoria.

- Quando viene visualizzata la schermata riprodotta a destra, selezionare **Avvia stampa** e premere il pulsante **[OK]** per avviare la stampa.



Stampa DPOF

Questa opzione consente di stampare le immagini per le quali è stato creato un ordine di stampa con l'opzione **Ordine di stampa** (p. 45).

- Quando viene visualizzata la schermata riprodotta a destra, selezionare **Avvia stampa** e premere il pulsante **[OK]** per avviare la stampa. Per visualizzare l'ordine di stampa corrente, selezionare **Mostra imm.** e premere il pulsante **[OK]**. Per stampare le immagini, premere nuovamente il pulsante **[OK]**.



Menu di ripresa (per il modo (auto))

Formato immagine (qualità e dimensione dell'immagine)

Passare al modo di ripresa → Pulsante **MENU** → Formato immagine → Pulsante 

Selezionare la combinazione di dimensione dell'immagine e rapporto di compressione utilizzata per il salvataggio delle immagini. Impostando un formato immagine maggiore è possibile stampare immagini di dimensioni maggiori, e impostando un rapporto di compressione inferiore si ottengono immagini di qualità migliore, ma il numero di immagini che è possibile salvare si riduce.

Opzione*	Rapporto di compressione	Proporzioni (rapporto orizzontale/ verticale)
 5152×3864★	Circa 1/4	4:3
 5152×3864 (impostazione predefinita)	Circa 1/8	4:3
 3648×2736	Circa 1/8	4:3
 2272×1704	Circa 1/8	4:3
 1600×1200	Circa 1/8	4:3
 640×480	Circa 1/8	4:3
 5120×2880	Circa 1/8	16:9
 3864×3864	Circa 1/8	1:1

* Numero totale di pixel salvati e numero di pixel salvati orizzontalmente e verticalmente.

Esempio:  **5152×3864** = circa 20 megapixel, 5152 × 3864 pixel



Formato immagine

- L'impostazione del formato immagine può essere modificata anche in modi di ripresa diversi da auto. La nuova impostazione viene applicata anche ad altri modi di ripresa.
- Alcune funzioni non possono essere utilizzate con altre opzioni di menu (📖56).



Numero di immagini che è possibile salvare

- Il numero approssimativo di immagini salvabili può essere controllato nel monitor durante la ripresa (📖20).
- Si noti che, a causa della compressione JPEG, il numero di immagini salvabili può variare notevolmente a seconda dei contenuti dell'immagine, anche utilizzando card di memoria di pari capacità e la stessa impostazione di formato immagine. Inoltre, il numero di immagini salvabili può variare notevolmente a seconda della marca della card di memoria.
- Se il numero di esposizioni rimanenti è maggiore o uguale a 10.000, nella visualizzazione del numero di esposizioni rimanenti viene indicato "9999".



Stampa di immagini con proporzioni di 1:1

Durante la stampa di immagini con proporzioni di 1:1, impostare la stampante su "Bordo". Alcune stampanti potrebbero non consentire la stampa con proporzioni di 1:1.

Bilanciamento bianco (regolazione della tinta)

Selezionare il modo  (auto) → Pulsante MENU → Bilanciamento bianco → Pulsante 

La fotocamera consente di regolare il bilanciamento del bianco in base alla sorgente luminosa o alle condizioni atmosferiche, in modo che i colori delle immagini corrispondano a ciò che vedono gli occhi.

- Nella maggior parte delle condizioni è possibile utilizzare **Auto**. Cambiare l'impostazione se si desidera regolare la tinta dell'immagine da acquisire.

Opzione	Descrizione
AUTO Auto (impostazione predefinita)	Il bilanciamento del bianco viene regolato automaticamente in base alle condizioni di illuminazione.
PRE Premisuraz. manuale	Utilizzare quando non si ottiene il risultato desiderato con Auto , Incandescenza , ecc. ( 31).
 Luce diurna	Da utilizzare in presenza di luce solare diretta.
 Incandescenza	Utilizzare in presenza di illuminazione a incandescenza.
 Fluorescenza	Utilizzare in presenza di illuminazione a fluorescenza.
 Nuvoloso	Utilizzare per riprese in condizioni di cielo coperto.
 Flash	Utilizzare con il flash.

Note sull'opzione Bilanciamento bianco

- Impostare il flash su  (disattivato) quando l'impostazione del bilanciamento del bianco è diversa da **Auto** o **Flash** (45).
- Alcune funzioni non possono essere utilizzate con altre opzioni di menu (56).

Uso di Premisuraz. manuale

Per misurare il valore di bilanciamento del bianco con l'illuminazione usata durante la ripresa, eseguire le operazioni seguenti.

1 Posizionare un oggetto di riferimento bianco o grigio sotto la luce che verrà utilizzata durante la ripresa.

2 Utilizzare il multi-selettore ▲▼ per selezionare **Premisuraz. manuale** nel menu **Bilanciamento bianco**, quindi premere il pulsante **OK**.

- Lo zoom della fotocamera si porta nella posizione adatta per la misurazione del bilanciamento del bianco.



3 Selezionare **Misura**.

- Per applicare l'ultimo valore misurato, selezionare **Annulla**, quindi premere il pulsante **OK**.



4 Inquadrare l'oggetto di riferimento nella finestra di misurazione.



Finestra di misurazione

5 Premere il pulsante per misurare il valore.

- La fotocamera scatta e la misurazione viene completata. Non vengono salvate immagini.

Note sulla funzione Premisuraz. manuale

L'opzione **Premisuraz. manuale** non consente di misurare un valore per un soggetto illuminato dalla luce del flash. Per le riprese con il flash, impostare **Bilanciamento bianco** su **Auto** o **Flash**.

Riprese in sequenza

Selezionare il modo  (auto) → Pulsante MENU → Sequenza → Pulsante 

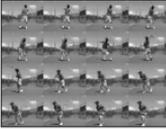
Opzione	Descrizione
 Singolo (impostazione predefinita)	La fotocamera acquisisce un'immagine ogni volta che si preme il pulsante di scatto.
 Sequenza	Tenendo premuto il pulsante di scatto a fondo corsa, le immagini vengono acquisite in sequenza. <ul style="list-style-type: none">La frequenza di scatto delle riprese in sequenza è di circa 1,1 fps e il numero massimo di immagini acquisibili in sequenza è pari a 6 (con formato immagine impostato su  5152x3864).
 BSS BSS (scelta dello scatto migliore)	Premendo il pulsante di scatto a fondo corsa, la fotocamera acquisisce un massimo di dieci immagini in sequenza e salva automaticamente quella più nitida della serie. Utilizzare per fotografare soggetti statici in luoghi in cui è proibito l'uso del flash e in condizioni in cui potrebbe verificarsi il movimento della fotocamera.
 Multi-scatto 16	Ogni volta che si preme il pulsante di scatto a fondo corsa, la fotocamera acquisisce una serie di 16 immagini salvandole in un'immagine unica. <ul style="list-style-type: none">La frequenza di scatto durante le riprese in sequenza è di circa 30 fps.Il formato immagine è fisso su  5M (dimensione dell'immagine: 2560 x 1920 pixel).Lo zoom digitale non è disponibile. 

Note sulla ripresa in sequenza

- Quando si seleziona un'impostazione diversa da **Singolo**, non è possibile utilizzare il flash. La messa a fuoco, l'esposizione e il bilanciamento del bianco rimangono fissi sui valori della prima immagine della serie.
- Il salvataggio delle immagini dopo la ripresa potrebbe richiedere alcuni istanti.
- Alcune funzioni non possono essere utilizzate con altre opzioni di menu (56).

Note sull'opzione Multi-scatto 16

L'effetto smear () visibile sul monitor durante le riprese con l'opzione **Multi-scatto 16** rimane registrato nelle immagini. Durante le riprese con **Multi-scatto 16**, evitare di puntare la fotocamera verso il sole, verso oggetti che riflettono la luce solare o luci elettriche.

Sensibilità ISO

Selezionare il modo  (auto) → Pulsante MENU → Sensibilità ISO → Pulsante 

Una sensibilità ISO elevata permette di fotografare soggetti più scuri. Inoltre, a parità di luminosità dei soggetti, è possibile acquisire immagini con tempi di posa più brevi, riducendo l'effetto mosso provocato dai movimenti della fotocamera e del soggetto.

- Impostando valori di sensibilità ISO elevati, le immagini potrebbero presentare disturbi digitali.

Opzione	Descrizione
AUTO Auto (impostazione predefinita)	La sensibilità ISO viene impostata automaticamente nella gamma da ISO 80 a 1600.
ISO AUTO Intervallo definito auto	Questa opzione consente di selezionare l'intervallo di regolazione automatica della sensibilità ISO, scegliendo tra ISO 80 - 400 e ISO 80 - 800 .
80, 100, 200, 400, 800, 1600, 3200	La sensibilità rimane fissa al valore specificato.

Note sulla sensibilità ISO

Alcune funzioni non possono essere utilizzate con altre opzioni di menu ( 56).

Note sulla sensibilità ISO 3200

Quando **Sensibilità ISO** è impostato a **3200**, in corrispondenza di **Formato immagine** è possibile impostare solo **4M 2272×1704**, **2M 1600×1200** e **VGA 640×480**. Accanto all'indicatore della sensibilità ISO in basso a sinistra nel monitor viene visualizzato .



Visualizzazione della sensibilità ISO nella schermata di ripresa

- Quando è selezionato **Auto**, viene visualizzato **ISO** se la sensibilità ISO viene aumentata automaticamente.
- Quando è selezionato **Intervallo definito auto**, viene visualizzato il valore massimo della sensibilità ISO.

Opzioni colore

Selezionare il modo  (auto) → Pulsante MENU → Opzioni colore → Pulsante 

Queste opzioni consentono di ottenere colori più saturi o di salvare le immagini in monocromatico.

Opzione	Descrizione
 Colore normale (impostazione predefinita)	Utilizzare per ottenere immagini con colori naturali.
  Colore vivace	Utilizzare per ottenere un effetto "stampa fotografica", con colori più saturi.
  Bianco e nero	Per salvare le immagini in bianco e nero.
  Seppia	Per salvare le immagini con tonalità seppia.
  Ciano	Per salvare le immagini con un effetto monocromatico blu ciano.

Note sulle opzioni colore

Alcune funzioni non possono essere utilizzate con altre opzioni di menu (56).

Modo area AF

Selezionare il modo  (auto) → Pulsante MENU → Modo area AF → Pulsante 

Questa opzione consente di scegliere il criterio di selezione dell'area di messa a fuoco per l'autofocus.

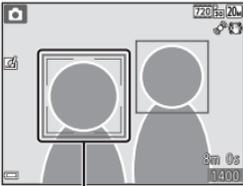
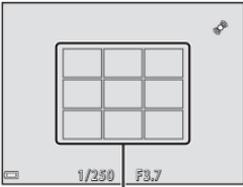
Opzione	Descrizione
 Priorità al volto	<p>Quando rileva un volto umano, la fotocamera lo mette a fuoco automaticamente. Per ulteriori informazioni, vedere "Uso del sistema di rilevamento del volto" (📖58).</p> <p>Se l'immagine inquadrata non contiene soggetti umani o volti rilevati, quando si preme il pulsante di scatto a metà corsa la fotocamera seleziona automaticamente una o più delle nove aree di messa a fuoco contenenti il soggetto più vicino a essa.</p>  <p style="text-align: center;">Area di messa a fuoco</p>  <p style="text-align: center;">Aree di messa a fuoco</p>

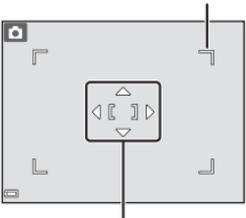
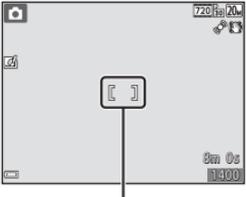
Opzione	Descrizione	
<p>[□] Manuale</p>	<p>Utilizzare il multi-selettore ▲▼◀▶ per portare l'area di messa a fuoco nella posizione in cui si desidera che venga eseguita la messa a fuoco.</p> <ul style="list-style-type: none"> Per utilizzare il multi-selettore per configurare il modo flash o altre impostazioni, premere il pulsante OK. Per ritornare alla schermata di spostamento dell'area di messa a fuoco, premere nuovamente il pulsante OK. 	<p>Campo in cui è possibile muovere l'area di messa a fuoco</p>  <p>Area di messa a fuoco</p>
<p>[■] Area centrale</p>	<p>La fotocamera esegue la messa a fuoco sul soggetto al centro dell'inquadratura.</p>	 <p>Area di messa a fuoco</p>
<p>[👤] Inseguimento soggetto</p>	<p>Utilizzare questa funzione per le riprese di soggetti in movimento. Selezionare il soggetto che deve essere messo a fuoco dalla fotocamera. L'area di messa a fuoco si sposta automaticamente per "inseguire" il soggetto.</p> <p>Per ulteriori informazioni, vedere "Uso della funzione di inseguimento soggetto" (p. 40).</p>	 <p>Area di messa a fuoco</p>

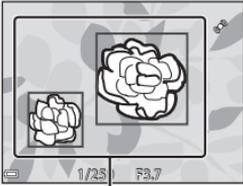
Opzione	Descrizione
<p>[] Scelta soggetto AF (impostazione predefinita)</p>	<p>Quando la fotocamera rileva il soggetto principale esegue la messa a fuoco su di esso. Per ulteriori informazioni, vedere "Uso della funzione Scelta soggetto AF" (60).</p>  <p>Aree di messa a fuoco</p>

✓ Note sul modo area AF

- Quando si utilizza lo zoom digitale, la fotocamera effettua la messa a fuoco al centro dell'inquadratura, indipendentemente dall'impostazione di **Modo area AF**.
- Alcune funzioni non possono essere utilizzate con altre opzioni di menu (56).

Uso della funzione di inseguimento soggetto

Selezionare il modo  (auto) → Pulsante MENU → Modo area AF → Pulsante  →  Inseguimento soggetto → Pulsante  → Pulsante MENU

1 Selezionare un soggetto.

- Allineare il soggetto che si desidera inseguire al bordo al centro del monitor e premere il pulsante .
- In seguito alla selezione del soggetto, quest'ultimo viene circondato da un bordo giallo (area di messa a fuoco), e la fotocamera inizia a inseguirlo.
- Se non è possibile selezionare il soggetto, il bordo diventa rosso. Modificare la composizione e provare a selezionare nuovamente il soggetto.
- Per annullare la selezione del soggetto, premere il pulsante .
- Se la fotocamera non è più in grado di inseguire il soggetto selezionato, l'area di messa a fuoco scompare. Selezionare nuovamente il soggetto.



2 Premere il pulsante di scatto a fondo corsa per scattare la foto.

- Se si preme il pulsante di scatto mentre l'area di messa a fuoco non è visualizzata, la fotocamera mette a fuoco il soggetto posto al centro dell'inquadratura.

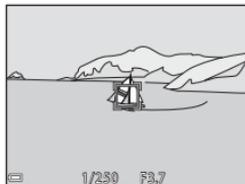

Note sul modo Inseguimento soggetto

- Se si eseguono operazioni come l'impostazione dello zoom mentre la fotocamera sta inseguendo il soggetto, la selezione viene annullata.
- In determinate condizioni di ripresa potrebbe non essere possibile utilizzare la funzione di inseguimento soggetto.

Modo autofocus

Selezionare il modo  (auto) → Pulsante MENU → Modo autofocus → Pulsante 

Selezionare la modalità di messa a fuoco per le riprese di immagini fisse.

Opzione	Descrizione
AF-S AF singolo (impostazione predefinita)	La fotocamera mette a fuoco solo quando si preme il pulsante di scatto a metà corsa.
AF-F AF permanente	La fotocamera continua a eseguire la messa a fuoco anche se non si preme il pulsante di scatto a metà corsa. Mentre la fotocamera mette a fuoco si potrebbe sentire il rumore dell'azionamento dell'obiettivo.



Modo autofocus per la registrazione di filmati

Il modo autofocus per la registrazione di filmati può essere impostato con **Modo autofocus** (57) nel menu filmato.

Selezione rapida effetti

Selezionare il modo  (auto) → Pulsante MENU → Selezione rapida effetti → Pulsante 

Opzione	Descrizione
 Si (impostazione predefinita)	Nel modo  (auto), premere il pulsante  subito dopo lo scatto per visualizzare la schermata di selezione effetti e utilizzare la funzione Selezione rapida effetti ( 43).
No	Consente di disattivare la funzione Selezione rapida effetti (durante le riprese).



Note sulla funzione Selezione rapida effetti

Alcune funzioni non possono essere utilizzate con altre opzioni di menu (56).

Il menu ritratto intelligente

- Per ulteriori informazioni su **Formato immagine** fare riferimento a "Formato immagine (qualità e dimensione dell'immagine)" (📷28).

Effetto pelle soft

Passare al modo di ripresa → Pulsante 📷 (modo di ripresa) → 😊 Ritratto intelligente → Pulsante OK → Pulsante MENU → Effetto pelle soft → Pulsante OK

Opzione	Descrizione
↕ Alto	Quando scatta, la fotocamera rileva uno o più volti umani (fino a tre) ed elabora l'immagine per ammorbidire le tonalità della pelle dei volti prima di salvarla. È possibile selezionare l'intensità dell'effetto applicato.
↕ Normale (impostazione predefinita)	
↕ Basso	
No	L'effetto pelle soft viene disattivato.

Il risultato dell'applicazione dell'effetto pelle soft non è visibile durante l'inquadratura prima dello scatto. In seguito all'acquisizione delle immagini, controllare i risultati nel modo di riproduzione.

Timer sorriso

Passare al modo di ripresa → Pulsante  (modo di ripresa) →  Ritratto intelligente → Pulsante  → Pulsante MENU → Timer sorriso → Pulsante 

La fotocamera rileva i volti umani e scatta automaticamente quando rileva un sorriso.

Opzione	Descrizione
 Sì (impostazione predefinita)	Il timer sorriso viene attivato.
No	Il timer sorriso viene disattivato.

Note sul Timer sorriso

Alcune funzioni non possono essere utilizzate con altre opzioni di menu (56).

Verifica occhi aperti

Passare al modo di ripresa → Pulsante  (modo di ripresa) →  Ritratto intelligente → Pulsante  → Pulsante MENU → Verifica occhi aperti → Pulsante 

Opzione	Descrizione
 Sì	<p>La fotocamera attiva automaticamente due volte l'otturatore per ogni scatto, e salva l'immagine in cui il soggetto ha gli occhi aperti.</p> <ul style="list-style-type: none">• Se la fotocamera ha salvato un'immagine in cui è probabile che il soggetto abbia gli occhi chiusi, per alcuni secondi viene visualizzata la finestra di dialogo mostrata a destra.• Non è possibile utilizzare il flash.
No (impostazione predefinita)	Consente di disattivare la Verifica occhi aperti.

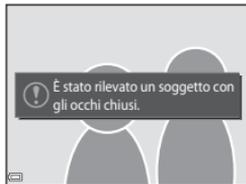

Note su Verifica occhi aperti

Alcune funzioni non possono essere utilizzate con altre opzioni di menu (56).

Menu play

- Per informazioni sulle funzioni di modifica delle immagini, vedere "Modifica delle immagini (immagini fisse)" (📷11).
- Per informazioni su **Foto preferite** e **Elimina da foto preferite**, vedere "Modo foto preferite" (📷5).

Ordine di stampa (creazione di un ordine di stampa DPOF)

Premere il pulsante  (modo di riproduzione) → Pulsante **MENU** → Ordine di stampa → Pulsante 

La fotocamera consente di configurare preventivamente le impostazioni di un ordine di stampa, per poi stampare con uno dei seguenti metodi.

- Portare la card di memoria in un laboratorio di stampa digitale che utilizza lo standard DPOF (Digital Print Order Format).
- Inserire la card di memoria nell'apposito alloggiamento di una stampante compatibile con lo standard DPOF.
- Collegare la fotocamera a una stampante compatibile con PictBridge (📷20).

1 Utilizzare il multi-selettore ▲▼ per selezionare **Selezione immagini**, quindi premere il pulsante .

- Nei modi foto preferite, ordinamento automatico ed elenca per data la schermata riportata a destra non viene visualizzata. Procedere con il passaggio 2.

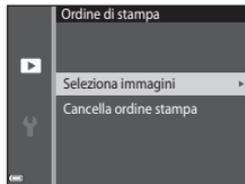

2 Selezionare le immagini (massimo 99) e il numero di copie da stampare per ciascuna di esse (massimo nove).

- Premere il multi-selettore ◀▶ per selezionare le immagini e utilizzare ▲▼ per specificare il numero di copie da stampare.
- Le immagini selezionate per la stampa sono contrassegnate da ☑ e dall'indicazione del numero di copie da stampare. Se non viene specificato il numero di copie delle immagini, la selezione viene annullata.
- Per passare alla riproduzione a pieno formato muovere il controllo zoom verso T (Q), per ritornare alla riproduzione miniature muoverlo verso W (Z).
- Al termine dell'impostazione, premere il pulsante OK.



3 Selezionare se stampare o meno la data e le informazioni di ripresa.

- Selezionare **Data** e premere il pulsante OK per stampare la data di ripresa su tutte le immagini.
- Selezionare **Info** e premere il pulsante OK per stampare il tempo di posa e il valore di apertura del diaframma su tutte le immagini.
- Infine, selezionare **Eseguito** e premere il pulsante OK per completare l'ordine di stampa.

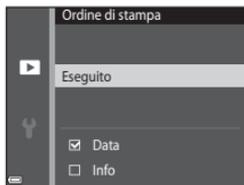

Note sull'opzione Ordine di stampa

Quando viene creato un ordine di stampa nei modi foto preferite, ordinamento automatico o elenca per data, se sono state contrassegnate per la stampa immagini diverse da quelle dell'album, categoria o data selezionati, viene visualizzata la schermata riportata sotto.

- **Si:** i contrassegni di stampa delle altre immagini vengono mantenuti, e vengono aggiunte le impostazioni dell'ordine di stampa corrente.
- **No:** i contrassegni di stampa vengono rimossi da tutte le altre immagini, e vengono utilizzate solo le impostazioni dell'ordine di stampa corrente.

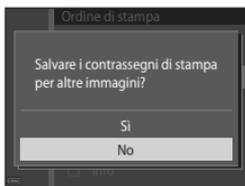

Modo foto preferite o modo ordinamento automatico

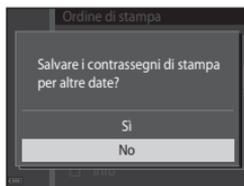

Modo elenca per data

Se il numero totale delle immagini di un ordine di stampa è superiore a 99 quando si applicano le nuove impostazioni, viene visualizzata la schermata riprodotta di seguito.

- **Si:** i contrassegni di stampa vengono rimossi da tutte le altre immagini, e vengono utilizzate solo le impostazioni dell'ordine di stampa corrente.
- **Annulla:** i contrassegni di stampa non vengono rimossi dalle altre immagini, e le impostazioni dell'ordine di stampa corrente vengono annullate.

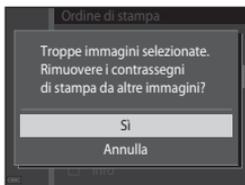

Modo foto preferite o modo ordinamento automatico

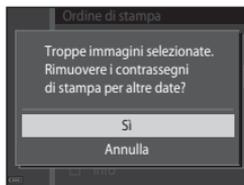

Modo elenca per data

✔ Note sulla data e le informazioni di ripresa per l'ordine di stampa

- Alcune stampanti potrebbero non essere in grado di stampare la data e le informazioni di ripresa.
- Le informazioni di ripresa non vengono stampate se la fotocamera è collegata a una stampante.
- Le impostazioni di **Data** e **Info** vengono resettate ogni volta che viene visualizzata l'opzione **Ordine di stampa**.
- La data di ripresa è la data che era impostata sulla fotocamera al momento dell'acquisizione dell'immagine.
- Nel caso di immagini acquisite con l'opzione **Stampa data** (64) attiva, vengono stampate solo la data e l'ora sovrimpresse al momento della ripresa, anche se si attiva l'opzione di stampa della data di **Ordine di stampa** per le immagini.



🔗 Annullamento di un ordine di stampa preesistente

Selezionare **Cancello ordine stampa** al passaggio 1 di "Ordine di stampa (creazione di un ordine di stampa DPOF)" (45).

🔗 Ulteriori informazioni

Per ulteriori informazioni, vedere "Stampa di immagini con proporzioni di 1:1" (29).

Slide show

Premere il pulsante  (modo di riproduzione) → Pulsante **MENU** → Slide show → Pulsante 

La fotocamera consente di creare una presentazione, detta "slide show", durante la quale le immagini vengono visualizzate automaticamente una dopo l'altra. Se lo slide show contiene filmati, viene riprodotto solo il primo fotogramma.

1 Utilizzare il multi-selettore ▲▼ per selezionare **Avvia**, quindi premere il pulsante .

- Lo slide show ha inizio.
- Per modificare il tempo di transizione tra un'immagine e l'altra, selezionare **Intervallo fotogrammi**, premere il pulsante  e impostare l'intervallo di tempo desiderato prima di selezionare **Avvia**.
- Se si desidera che lo slide show venga ripetuto automaticamente, selezionare **Ciclo continuo** e premere il pulsante  prima di selezionare **Avvia**.
- Il tempo di riproduzione massimo è di circa 30 minuti anche se si attiva la funzione **Ciclo continuo**.

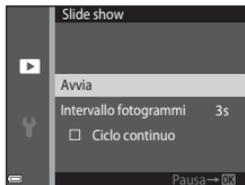

2 Terminare o riprendere la riproduzione dello slide show.

- Quando lo slide show termina oppure viene messo in pausa, viene visualizzata la schermata riprodotta a destra. Per chiudere lo slide show, selezionare , quindi premere il pulsante . Per riprendere lo slide show, selezionare , quindi premere il pulsante .



Operazioni eseguibili durante la riproduzione

- Per visualizzare l'immagine precedente/successiva utilizzare . Per mandare avanti/indietro veloce tenere premuto.
- Per mettere in pausa o terminare lo slide show premere il pulsante .

Proteggi

Premere il pulsante  (modo di riproduzione) → Pulsante MENU → Proteggi → Pulsante 

La fotocamera consente di proteggere le immagini selezionate per evitarne l'eliminazione accidentale.

Selezionare le immagini da proteggere oppure annullare la protezione impostata in precedenza nella schermata di selezione delle immagini (51).

Tenere presente che durante la formattazione della memoria interna della fotocamera o della card di memoria vengono eliminati definitivamente anche i file protetti (69).

Schermata di selezione delle immagini

In seguito alla visualizzazione di una schermata di selezione delle immagini come quella riprodotta a destra durante l'uso della fotocamera, seguire le procedure descritte di seguito per selezionare le immagini.



1 Utilizzare il multi-selettore ◀▶ per selezionare un'immagine.

- Per passare alla riproduzione a pieno formato muovere il controllo zoom (◻1) verso **T** (📷), per ritornare alla riproduzione miniatura muoverlo verso **W** (📷).
- In corrispondenza di **Ruota immagine** e **Schermata avvio** è possibile selezionare una sola immagine. Procedere con il passaggio 3.



2 Utilizzare ▲▼ per selezionare o deselezionare (o per specificare il numero di copie).

- Quando si seleziona un'immagine, viene visualizzata un'icona sotto di essa. Per selezionare altre immagini, ripetere i passaggi 1 e 2.



3 Premere il pulsante Ⓞ per confermare la selezione.

- Quando si seleziona **Immagine selezionate**, viene visualizzata una finestra di dialogo di conferma. Seguire le istruzioni visualizzate sul monitor.

Ruota immagine

Premere il pulsante  (modo di riproduzione) → Pulsante **MENU** → Ruota immagine → Pulsante **OK**

Questa opzione consente di specificare l'orientamento con cui verranno visualizzate le immagini salvate durante la riproduzione. Le immagini fisse possono essere ruotate di 90 gradi in senso orario e 90 gradi in senso antiorario.

Selezionare un'immagine dalla schermata di selezione (51). Quando viene visualizzata la schermata Ruota immagine, premere il multi-selettore  per ruotare l'immagine di 90 gradi.

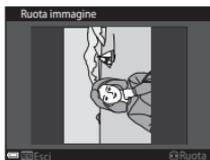

Rotazione di 90 gradi in
senso antiorario

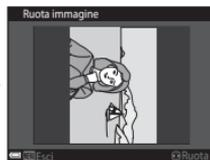

Rotazione di 90 gradi in
senso orario

Premere il pulsante **OK** per confermare l'orientamento di visualizzazione e salvare i dati relativi all'orientamento insieme all'immagine.

Memo vocale

Premere il pulsante  (modo di riproduzione) → Selezionare un'immagine → Pulsante **MENU**
→ Memo vocale → Pulsante 

La fotocamera consente di registrare memo vocali e di salvarli insieme alle immagini.

Registrazione di memo vocali

- Per registrare un memo vocale tenere premuto il pulsante  (durata massima di circa 20 secondi).
- Non toccare il microfono.
- Durante la registrazione, **REC** e  lampeggiano sul monitor.
- Al termine della registrazione viene visualizzata la schermata di riproduzione dei memo vocali. Per riprodurre il memo vocale, premere il pulsante .
- Prima di registrare un nuovo memo vocale, eliminare il memo corrente (54).
- Nel modo di riproduzione a pieno formato viene visualizzato  accanto alle immagini a cui è associato un memo vocale.



Riproduzione di memo vocali

Selezionare un'immagine contrassegnata da  prima di premere il pulsante **MENU**.

- Per riprodurre il memo vocale, premere il pulsante . Per interrompere la riproduzione, premere nuovamente il pulsante.
- Per regolare il volume di riproduzione, muovere il controllo zoom durante la riproduzione.



Eliminazione di memo vocali

Premere il pulsante  mentre è visualizzata la schermata descritta in "Riproduzione di memo vocali" (53).

Quando viene visualizzata la schermata di conferma, premere il multi-selettore   per selezionare **Si**, quindi premere il pulsante .

- Per eliminare un memo vocale associato a un'immagine protetta, è necessario disattivare preventivamente l'impostazione **Proteggi**.

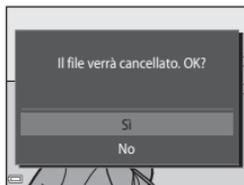

Copia (copia tra memoria interna e card di memoria)

Premere il pulsante  (modo di riproduzione) → Pulsante **MENU** → Copia → Pulsante .

Questa opzione consente di copiare le immagini tra la memoria interna e la card di memoria.

- 1 Utilizzare il multi-selettore   per selezionare la destinazione in cui devono essere copiate le immagini, quindi premere il pulsante .

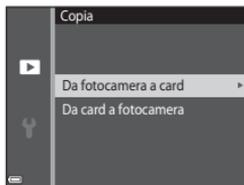

2 Selezionare un'opzione di copia e premere il pulsante **OK**.

- Se si sceglie l'opzione **Immagini selezionate**, utilizzare la schermata di selezione delle immagini per specificare le immagini (0051).



✓ Note sulla copia delle immagini

- È possibile copiare solo file in formati registrabili con questa fotocamera.
- La corretta esecuzione della copia non è garantita per le immagini acquisite con fotocamere di altre marche o modificate a computer.
- Le impostazioni di **Ordine di stampa** (0045) configurate per le immagini non vengono copiate.
- Le immagini e i filmati copiati non possono essere visualizzati nel modo ordinamento automatico (009).
- Se si copia un'immagine inserita in un album (005), la copia non viene aggiunta all'album.

✎ Copia in una card di memoria non contenente immagini

Quando si imposta la fotocamera nel modo di riproduzione, viene visualizzato **La memoria non contiene immagini**. Premere il pulsante **MENU** per selezionare **Copia**.

Menu filmato

Opzioni filmato

Passare al modo di ripresa → Pulsante **MENU** → Icona del menu  → Opzioni filmato → Pulsante 

Selezionare l'opzione desiderata per la registrazione dei filmati.

- Per la registrazione di filmati si consiglia di utilizzare le card di memoria (Classe 6 o superiore) (C20).

Opzione (Dimensione dell'immagine/ frequenza di scatto ¹)	Dimensione immagine	Proporzioni (orizzontale/verticale)
 720/30p /  720/25p (impostazione predefinita ²)	1280×720	16:9
 480/30p /  480/25p	640×480	4:3
 240/30p /  240/25p	320×240	4:3

¹ Le opzioni e la frequenza di scatto impostabili variano in base all'impostazione di **Standard video** effettuata nel menu impostazioni (70).

² Durante la registrazione nella memoria interna, l'impostazione predefinita è  480/30p /  480/25p, e non è possibile selezionare  720/30p /  720/25p.

Modo autofocus

Passare al modo di ripresa → Pulsante MENU → Icona del menu  → Modo autofocus → Pulsante 

Selezionare la modalità di messa a fuoco per il modo filmato.

Opzione	Descrizione
AF-S AF singolo (impostazione predefinita)	La messa a fuoco viene bloccata quando il pulsante   registrazione filmato) viene premuto per iniziare la registrazione. Selezionare questa opzione se la distanza tra la fotocamera e il soggetto rimane abbastanza costante durante la registrazione.
AF-F AF permanente	Durante la registrazione di un filmato la fotocamera mette a fuoco continuamente. Selezionare questa opzione se la distanza tra la fotocamera e il soggetto cambia notevolmente durante la registrazione. Per impedire che i suoni prodotti dalla messa a fuoco della fotocamera interferiscano con la registrazione, si consiglia di selezionare AF singolo .

Filmato VR

Passare al modo di ripresa → Pulsante **MENU** → Icona del menu  → Filmato VR → Pulsante 

Consente di selezionare l'opzione di riduzione vibrazioni da utilizzare durante la registrazione dei filmati. Se si utilizza un treppiedi per stabilizzare la fotocamera durante la ripresa, selezionare **No**.

Opzione	Descrizione
 * Sì (ibrida) (impostazione predefinita)	Viene eseguita una compensazione ottica del movimento della fotocamera utilizzando il VR a decentramento ottico contemporaneamente al VR elettronico basato sull'elaborazione dell'immagine. L'angolo di campo (ossia l'area visibile nel fotogramma) si riduce.
 Sì	Attiva la compensazione del movimento della fotocamera con la funzione VR a decentramento ottico.
No	La compensazione non viene eseguita.

Note sull'opzione Filmato VR

In alcune situazioni, gli effetti del movimento della fotocamera potrebbero non essere eliminati completamente.

Riduz. rumore del vento

Passare al modo di ripresa → Pulsante **MENU** → Icona del menu  → Riduz. rumore del vento → Pulsante 

Consente di attivare o disattivare la riduzione del rumore del vento durante la registrazione di filmati.

Opzione	Descrizione
 Sì	Riduce il suono prodotto dal passaggio del vento sul microfono. Durante la riproduzione, gli altri suoni potrebbero risultare difficilmente distinguibili.
No (impostazione predefinita)	L'opzione Riduzione rumore del vento è disattivata.

Menu impostazioni

Schermata avvio

Premere il pulsante **MENU** → Icona del menu  → Schermata avvio → Pulsante 

Questa opzione consente di configurare la schermata di avvio visualizzata all'accensione della fotocamera.

Opzione	Descrizione
Nessuna (impostazione predefinita)	La schermata di avvio non viene visualizzata.
COOLPIX	Viene visualizzata una schermata di avvio con il logo COOLPIX.
Scegliere immagine	<p>Viene visualizzata l'immagine selezionata per la schermata di avvio.</p> <ul style="list-style-type: none">• Viene visualizzata la schermata di selezione delle immagini. Selezionare un'immagine () e premere il pulsante .• Una copia dell'immagine selezionata viene salvata sulla fotocamera, pertanto continuerà ad apparire all'accensione anche in caso di eliminazione dell'immagine originale.• Non è possibile selezionare immagini con proporzioni diverse da quelle dello schermo, o con dimensioni molto piccole dovute all'utilizzo delle funzioni Mini-foto o Ritaglio.

Fuso orario e data

Premere il pulsante MENU → Icona del menu  → Fuso orario e data → Pulsante 

Questa opzione consente di impostare l'orologio della fotocamera.

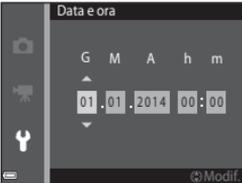
Opzione	Descrizione
Data e ora	<ul style="list-style-type: none">• Selezionare un campo: premere il multi-selettore ◀▶ (la selezione si sposta tra G, M, A, ore e minuti).• Modificare la data e l'ora: premere ▲▼.• Confermare l'impostazione: selezionare l'impostazione dei minuti e premere il pulsante . 
Formato data	Selezionare Anno/mese/giorno , Mese/giorno/anno o Giorno/mese/anno .
Fuso orario	Impostare il fuso orario e l'ora legale. <ul style="list-style-type: none">• Impostando Destinazione () dopo aver impostato il fuso orario locale () la fotocamera calcola automaticamente la differenza di ora tra la destinazione di viaggio e il fuso orario abituale, e salva la data e l'ora dell'area geografica selezionata.

Impostazione del fuso orario

- 1 Utilizzare il multi-selettore ▲▼ per selezionare **Fuso orario**, quindi premere il pulsante .

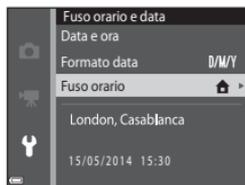

2 Selezionare Ora locale o Destinazione, quindi premere il pulsante .

- La data e l'ora visualizzate nel monitor variano a seconda che si selezioni il fuso orario locale o l'ora della destinazione di viaggio.

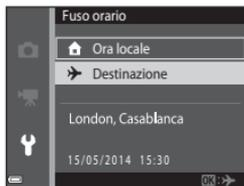

3 Premere .

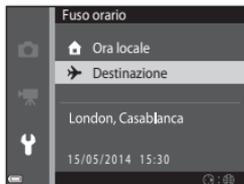

4 Utilizzare per selezionare il fuso orario.

- Premere  per attivare la funzione Ora legale, dopodiché viene visualizzato . Per disattivare la funzione Ora legale, premere .
- Per confermare il fuso orario, premere il pulsante .
- Se non viene visualizzata l'ora corretta per il fuso orario locale o il fuso orario della destinazione di viaggio, impostare l'ora corretta in **Data e ora**.

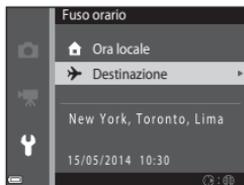
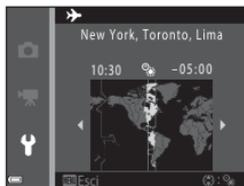

Impostazioni monitor

Premere il pulsante MENU → Icona del menu  → Impostazioni monitor → Pulsante 

Opzione	Descrizione
Info foto	Per attivare o disattivare la visualizzazione di informazioni sul monitor.
Mostra foto scattata	Consente di specificare se l'immagine acquisita deve essere visualizzata subito dopo la ripresa. <ul style="list-style-type: none">• Impostazione predefinita: Si
Luminosità	Sono disponibili cinque livelli di impostazione. <ul style="list-style-type: none">• Impostazione predefinita: 3

Info foto

	Modo di ripresa	Modo di riproduzione
Mostra info		
Info automatiche (impostazione predefinita)	Le impostazioni attuali e la guida operativa sono visualizzate come per Mostra info . Se non vengono eseguite operazioni per alcuni secondi, le informazioni scompaiono come per Nascondi info . Le informazioni verranno nuovamente visualizzate quando si eseguirà un'altra operazione.	
Nascondi info		

	Modo di ripresa	Modo di riproduzione
Reticolo+info auto	 <p>Oltre alle informazioni visualizzate con Info automatiche, appare un reticolo che facilita l'inquadratura delle immagini. Il reticolo non viene visualizzato durante la registrazione dei filmati.</p>	 <p>Vengono visualizzate le impostazioni correnti o la guida operativa, come per l'impostazione Info automatiche.</p>
Bordo video+info auto	 <p>Oltre alle informazioni visualizzate con l'impostazione Info automatiche, prima di iniziare la registrazione del filmato viene visualizzata una cornice che indica l'area che verrà acquisita. La cornice non viene visualizzata quando il pulsante di scatto è premuto a metà corsa, né durante la registrazione.</p>	<p>Vengono visualizzate le impostazioni correnti o la guida operativa, come per l'impostazione Info automatiche.</p>

Note sulle impostazioni del monitor

Quando **Selezione rapida effetti** (☞41) è impostato su **Si** durante le riprese di immagini fisse, l'immagine acquisita viene visualizzata in seguito alla ripresa, indipendentemente dall'impostazione di **Mostra foto scattata**.

Stampa data (data e ora in sovrapposizione)

Premere il pulsante MENU → Icona del menu  → Stampa data → Pulsante 

Durante la ripresa è possibile sovrainprimere sulle immagini la data e l'ora di acquisizione, in modo che tali informazioni possano essere stampate anche con stampanti che non supportano la stampa della data (48).



Opzione	Descrizione
 Data	La data viene sovrainpressa sulle immagini.
 Data e ora	La data e l'ora vengono sovrainpresse sulle immagini.
No (impostazione predefinita)	La data e l'ora non vengono sovrastampate nelle immagini.

Note sull'opzione Stampa data

- Le date sovrastampate sono parte integrante dei dati dell'immagine e non possono essere eliminate. Non è possibile sovrainprimere la data e l'ora successivamente all'acquisizione delle immagini.
- Nei casi seguenti non è possibile sovrainprimere la data e l'ora:
 - durante l'uso del modo scena **Panorama assistito**
 - durante le riprese di filmati
- Se l'immagine ha dimensioni ridotte, la data e l'ora sovrainpresse potrebbero risultare di difficile lettura.

Foto VR

Premere il pulsante **MENU** → Icona del menu  → Foto VR → Pulsante 

Selezionare l'impostazione di riduzione vibrazioni da utilizzare durante le riprese di immagini fisse. Se si utilizza un treppiedi per stabilizzare la fotocamera durante la ripresa, selezionare **No**.

Opzione	Descrizione
 Si (impostazione predefinita)	La compensazione del movimento della fotocamera viene eseguita.
No	La compensazione non viene eseguita.

Note sull'opzione Foto VR

- Quando si accende la fotocamera o si passa dal modo di riproduzione al modo di ripresa, prima di iniziare la ripresa attendere che la schermata del modo di ripresa sia visualizzata completamente.
- Le immagini visualizzate nel monitor della fotocamera subito dopo la ripresa potrebbero apparire sfuocate.
- In alcune situazioni, gli effetti del movimento della fotocamera potrebbero non essere eliminati completamente.

Rilevam. movimento

Premere il pulsante MENU → Icona del menu  → Rilevam. movimento → Pulsante 

Durante le riprese di immagini fisse è possibile attivare la funzione di rilevamento del movimento per ridurre l'effetto provocato dal movimento del soggetto e della fotocamera.

Opzione	Descrizione
 Auto (impostazione predefinita)	Quando appare  nella schermata di ripresa, con determinati modi di ripresa o impostazioni viene attivato il rilevamento del movimento. Quando viene rilevato un movimento del soggetto o della fotocamera,  diventa verde e la fotocamera aumenta automaticamente la sensibilità ISO e imposta tempi di posa più brevi per ridurre l'effetto mosso. <ul style="list-style-type: none">Impostare Sensibilità ISO (35) su Auto nel modo  (auto).
No	La funzione di rilevamento del movimento viene disattivata.

Note sulla funzione di rilevamento del movimento

- In alcune situazioni è possibile che la funzione di rilevamento del movimento non sia in grado di eliminare gli effetti dei movimenti del soggetto e della fotocamera.
- La funzione di rilevamento del movimento potrebbe essere disattivata se il soggetto si muove molto e è troppo scuro.
- Le immagini acquisite con la funzione di rilevamento del movimento potrebbero risultare "sgranate".

Illuminatore AF

Premere il pulsante **MENU** → Icona del menu  → Illuminatore AF → Pulsante 

Questa opzione consente di attivare o disattivare l'illuminatore ausiliario AF, che agevola l'autofocus.

Opzione	Descrizione
AUTO Auto (impostazione predefinita)	L'illuminatore ausiliario AF si attiva automaticamente quando il soggetto è scarsamente illuminato. L'illuminatore ha una portata di circa 2 m con lo zoom in posizione grandangolare massima e di circa 1,5 m con lo zoom in posizione tele massima. <ul style="list-style-type: none">• Notare che con alcuni modi scena o aree di messa a fuoco l'illuminatore ausiliario AF potrebbe non essere attivato.
No	L'illuminatore ausiliario AF non si attiva.

Zoom digitale

Premere il pulsante **MENU** → Icona del menu  → Zoom digitale → Pulsante 

Opzione	Descrizione
Sì (impostazione predefinita)	Lo zoom digitale è attivato.
No	Lo zoom digitale è disattivato.

Note sullo zoom digitale

Nelle situazioni seguenti non è possibile utilizzare lo zoom digitale:

- Se è selezionato **Ritratto**, **Ritratto notturno** o **Animali domestici** nel modo scena
- Se è stato selezionato il modo ritratto intelligente
- Quando **Sequenza** () è impostato su **Multi-scatto 16** nel modo  (auto)
- Quando **Modo area AF** () è impostato su **Inseguimento soggetto** nel modo  (auto)

Impostazioni audio

Premere il pulsante MENU → Icona del menu  → Impostazioni audio → Pulsante 

Opzione	Descrizione
Suono pulsante	Quando è selezionato SI (impostazione predefinita), la fotocamera emette un segnale acustico quando viene eseguita un'operazione, due segnali acustici quando il soggetto è a fuoco, e tre segnali acustici quando si verifica un errore. Viene attivato anche il suono di avvio. <ul style="list-style-type: none">• Durante l'uso del modo scena Animali domestici i suoni vengono disattivati.
Suono scatto	Quando è selezionato SI (impostazione predefinita), quando si attiva l'otturatore viene emesso il suono di scatto. <ul style="list-style-type: none">• Il suono di scatto non viene emesso nel modo di ripresa in sequenza, durante la registrazione di filmati o quando si utilizza il modo scena Animali domestici.

Autospegnimento

Premere il pulsante MENU → Icona del menu  → Autospegnimento → Pulsante 

Impostare il tempo che deve trascorrere prima che la fotocamera passi al modo standby (21). È possibile selezionare **30 sec.**, **1 min** (impostazione predefinita), **5 min** o **30 min**.

Impostazione della funzione di autospegnimento

L'intervallo di tempo che precede il passaggio al modo standby è fisso nelle seguenti situazioni:

- Durante la visualizzazione di un menu: 3 minuti (quando Autospegnimento è impostato su **30 sec.** o **1 min**)
- Durante le riprese con **Autoscatto animali dom.**: 5 minuti (quando Autospegnimento è impostato su **30 sec.** o **1 min**)
- Durante le riprese con **Timer sorriso**: 5 minuti (quando Autospegnimento è impostato su **30 sec.** o **1 min**)
- Quando è collegato l'adattatore CA EH-62G: 30 minuti
- Quando è collegato un cavo audio/video: 30 minuti

Formatta memoria/Formatta card

Premere il pulsante **MENU** → Icona del menu **Y** → Formatta memoria/Formatta card → Pulsante **OK**

Utilizzare questa opzione per formattare la memoria interna o una card di memoria.

La procedura di formattazione della memoria interna o delle card di memoria consente di eliminare definitivamente tutti i dati. I dati eliminati non possono essere ripristinati. Prima della formattazione controllare di aver trasferito le immagini importanti su un computer.

- Durante la formattazione non spegnere la fotocamera e non aprire il coperchio del vano batteria/alloggiamento card di memoria.

Formattazione della memoria interna

Rimuovere la card di memoria dalla fotocamera. Nel menu impostazioni viene visualizzata l'opzione **Formatta memoria**.

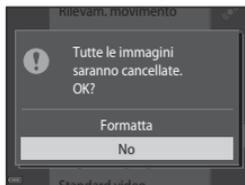

Formattazione di una card di memoria

Inserire una card di memoria nella fotocamera. Nel menu impostazioni viene visualizzata l'opzione **Formatta card**.



Lingua/Language

Premere il pulsante **MENU** → Icona del menu  → Lingua/Language → Pulsante 

Selezionare la lingua di visualizzazione dei menu e dei messaggi sulla fotocamera.

Standard video

Premere il pulsante **MENU** → Icona del menu  → Standard video → Pulsante 

Consente di effettuare le impostazioni necessarie per il collegamento a un televisore.

Selezionare **NTSC** o **PAL**.

NTSC e **PAL** sono metodi analogici di codifica delle informazioni utilizzati per le trasmissioni televisive.

- Le frequenze dei fotogrammi disponibili in **Opzioni filmato** 56) variano a seconda dell'impostazione dello standard video effettuata.

Ricarica via computer

Premere il pulsante MENU → Icona del menu  → Ricarica via computer → Pulsante 

Opzione	Descrizione
AUTO Auto (impostazione predefinita)	Se si collega la fotocamera a un computer in funzione ( 75), la batteria inserita nella fotocamera viene caricata automaticamente sfruttando l'energia fornita dal computer.
No	La batteria inserita nella fotocamera non viene caricata quando la fotocamera viene collegata a un computer.

Note sulla ricarica via computer

- Quando viene collegata a un computer, la fotocamera si accende automaticamente e avvia il processo di ricarica. Se si spegne la fotocamera, la ricarica si interrompe.
- Per ricaricare una batteria completamente scarica sono necessarie circa 3 ore. Il tempo di carica aumenta se si trasferiscono delle immagini mentre la batteria è in carica.
- Quando la batteria è stata ricaricata, la fotocamera si spegne automaticamente se non vi sono comunicazioni con il computer per 30 minuti.

Se la spia di carica lampeggia rapidamente in verde

La ricarica non può essere eseguita, probabilmente poiché si è verificata una delle condizioni descritte di seguito.

- La temperatura ambiente non è adatta al processo di carica. La batteria deve essere caricata in locali chiusi a temperature ambiente comprese tra 5 °C e 35 °C.
- Il cavo USB non è stato collegato correttamente, oppure la batteria è difettosa. Verificare che il cavo USB sia collegato correttamente e, se necessario, sostituire la batteria.
- Il computer è in modalità di sospensione e non eroga energia. Riattivare il computer.
- Non è possibile caricare la batteria perché le specifiche o le impostazioni del computer non sono compatibili con l'alimentazione della fotocamera.

Avviso occhi chiusi

Premere il pulsante **MENU** → Icona del menu **Y** → Avviso occhi chiusi → Pulsante **OK**

Consente di attivare o disattivare la funzione di rilevamento di persone con occhi chiusi durante le riprese con rilevamento dei volti (📖58) nei seguenti modi.

- Modo **Auto** (selezione scene auto) (📖32)
- **Ritratto** o **Ritratto notturno** nel modo scena (📖33).
- Modo **Auto** (auto) (quando è selezionato **Priorità al volto**) (👁️37) in corrispondenza dell'opzione Modo area AF)

Opzione	Descrizione
Si	Se vengono rilevati uno o più soggetti umani che potrebbero aver chiuso gli occhi in un'immagine acquisita con la funzione di rilevamento volti, nel monitor viene visualizzata la schermata Soggetto con occhi chiusi? . Controllare l'immagine e decidere se ripetere lo scatto o meno.
No (impostazione predefinita)	L'avviso occhi chiusi è disattivato.

Schermata Avviso occhi chiusi

I volti rilevati con avviso occhi chiusi sono evidenziati da un bordo.

È possibile eseguire le operazioni descritte di seguito.

- Per ingrandire il volto: muovere il controllo zoom verso **T** (🔍). Se sono stati rilevati più volti, utilizzare il multi-selettore **◀▶** per selezionare quello desiderato.
- Per passare in riproduzione a pieno formato: muovere il controllo zoom verso **W** (🖼️).

Se si preme il pulsante **OK** o non si eseguono operazioni per alcuni secondi, la fotocamera ritorna al modo di ripresa.



✔️ Note sulla funzione Avviso occhi chiusi

- La funzione Avviso occhi chiusi viene disattivata con impostazioni di ripresa in sequenza diverse da **Singolo** (👁️33).
- In alcune condizioni di ripresa, la funzione Avviso occhi chiusi potrebbe non dare i risultati previsti.

Caricamento Eye-Fi

Premere il pulsante MENU → Icona del menu  → Caricamento Eye-Fi → Pulsante 

Opzione	Descrizione
 Attiva (impostazione predefinita)	Consente di caricare le immagini create dalla fotocamera in un percorso prestabilito.
 Disattiva	Le immagini non vengono caricate.

Note sulle Eye-Fi card

- Tenere presente che, se l'intensità del segnale è insufficiente, le immagini non vengono caricate anche quando è selezionato **Attiva**.
- Nei luoghi in cui è proibito l'utilizzo di dispositivi wireless, rimuovere la Eye-Fi card dalla fotocamera. Infatti, la trasmissione di segnali potrebbe avvenire anche se è selezionato **Disattiva**.
- Per ulteriori informazioni, consultare il manuale d'uso della Eye-Fi card. In caso di malfunzionamenti, rivolgersi al produttore della card.
- La fotocamera può essere utilizzata per attivare e disattivare le Eye-Fi card ma potrebbe non supportare altre funzioni Eye-Fi.
- La fotocamera non è compatibile con la funzione Memoria infinita. Se tale funzione è impostata nel computer in uso, disattivarla. Se è stata attivata la funzione Memoria infinita, la visualizzazione del numero di immagini acquisite potrebbe non essere corretta.
- Le Eye-Fi card devono essere utilizzate solo nel paese in cui sono state acquistate. Rispettare tutte le leggi locali in materia di dispositivi wireless.
- Quando l'opzione è impostata su **Attiva**, la batteria si scarica più rapidamente.

Indicatore di comunicazione Eye-Fi

Lo stato di comunicazione della Eye-Fi card inserita nella fotocamera può essere verificato nel monitor .

-  **Caricamento Eye-Fi** è impostato su **Disattiva**.
-  (accesso): caricamento Eye-Fi attivato; in attesa dell'avvio del caricamento.
-  (lampeggiante): caricamento Eye-Fi attivato; caricamento dei dati in corso.
- : caricamento Eye-Fi attivato, ma non è disponibile alcuna immagine da caricare.
- : si è verificato un errore. La fotocamera non è in grado di controllare la Eye-Fi card.

Ripristina tutto

Premere il pulsante MENU → Icona del menu  → Ripristina tutto → Pulsante 

Selezionando **Ripristina** vengono ripristinate le impostazioni predefinite della fotocamera.

- Alcune impostazioni, come **Fuso orario e data** e **Lingua/Language**, non vengono ripristinate.



Ripristino della numerazione dei file

Per riportare la numerazione dei file a "0001", è necessario eliminare tutte le immagini salvate nella memoria interna o nella card di memoria (30) prima di selezionare **Ripristina tutto**.

Versione firmware

Premere il pulsante MENU → Icona del menu  → Versione firmware → Pulsante 

Questa opzione consente di visualizzare la versione corrente del firmware della fotocamera.

Messaggi di errore

Se viene visualizzato un messaggio di errore, consultare la tabella sotto riportata.

Visualizzazione	Causa/soluzione	
Alta temperatura della batteria. La fotocamera si sta per spegnere.	La fotocamera si spegne automaticamente. Attendere che la temperatura della fotocamera o della batteria scenda prima di riprendere a utilizzarla.	-
La fotocamera si sta per spegnere per evitare il surriscaldamento.		
Card di memoria protetta in scrittura	Il cursore di protezione scrittura è in posizione di "blocco". Spostare l'interruttore di protezione scrittura nella posizione di "scrittura".	-
Card non utilizzabile	Si è verificato un errore durante l'accesso alla card di memoria.	14,  20
Card non leggibile	<ul style="list-style-type: none"> • Utilizzare una card approvata. • Verificare che i contatti siano puliti. • Controllare che la card di memoria sia inserita correttamente. 	
Card non formattata. Formattare?	La card di memoria non è stata formattata con questa fotocamera. Durante la formattazione vengono eliminati tutti i dati salvati nella card di memoria. Se si desidera conservare delle immagini, prima di formattare la card di memoria selezionare No e salvare delle copie su un computer o altro supporto. Selezionare Si e premere il pulsante  per formattare la card di memoria.	 5
Non disponibile se la Eye-Fi card è bloccata.	L'interruttore di protezione scrittura della Eye-Fi card è in posizione di "blocco".	-
	Si è verificato un errore durante l'accesso alla Eye-Fi card. <ul style="list-style-type: none"> • Verificare che i contatti siano puliti. • Controllare che la Eye-Fi card sia inserita correttamente. 	14

Visualizzazione	Causa/soluzione	
Memoria insufficiente	Eliminare delle immagini o inserire una nuova card di memoria.	14, 30, 72
Immagine non salvabile.	Si è verificato un errore durante il salvataggio dell'immagine. Inserire una nuova card di memoria oppure formattare la memoria interna o la card di memoria.	14,  69
	È stato raggiunto il numero massimo consentito per la numerazione dei file. Inserire una nuova card di memoria oppure formattare la memoria interna o la card di memoria.	14,  69
	L'immagine non può essere utilizzata per la schermata di avvio.	 59
	Spazio insufficiente per il salvataggio della copia. Eliminare alcune immagini dalla destinazione.	30
L'album è pieno. Impossibile aggiungere altre foto.	L'album contiene già 200 immagini. <ul style="list-style-type: none"> • Eliminare alcune immagini dall'album. • Aggiungerle ad altri album. 	 7  5
File audio non salvabile.	Non è possibile associare un memo vocale a questa immagine. <ul style="list-style-type: none"> • I memo vocali non possono essere allegati ai filmati. • Selezionare un'immagine acquisita con questa fotocamera. 	–
L'immagine non può essere modificata.	Selezionare immagini compatibili con la funzione di modifica.	 11,  14
Filmato non registrabile	Si è verificato un errore di time-out durante il salvataggio del filmato nella card di memoria. Selezionare una card di memoria con una velocità in scrittura superiore.	68,  56

Visualizzazione	Causa/soluzione	
La memoria non contiene immagini	La memoria interna o card di memoria non contiene immagini. <ul style="list-style-type: none"> • Rimuovere la card di memoria dalla fotocamera per riprodurre le immagini salvate nella memoria interna della fotocamera. • Per copiare nella card di memoria le immagini salvate nella memoria interna della fotocamera, premere il pulsante MENU per selezionare Copia dal menu play. 	15  54
	L'album selezionato non contiene immagini.	 5,  6
	Nella categoria selezionata per il modo di ordinamento automatico non sono presenti immagini.	 9
File senza dati immagine	Il file non è stato creato o modificato con questa fotocamera. Il file non può essere visualizzato su questa fotocamera.	-
File non riproducibile	Visualizzare il file su un computer o sul dispositivo utilizzato per crearlo o modificarlo.	-
Tutte le foto sono nascoste	Non sono disponibili immagini per uno slide show, ecc.	 49
Immagine non cancellabile	L'immagine è protetta. Disattivare la protezione.	 50
Errore obiettivo	Si è verificato un errore relativo all'obiettivo. Spegner e riaccendere la fotocamera. Se il problema persiste, contattare il rivenditore o un centro di assistenza autorizzato Nikon.	20
Errore di comunicazione	Si è verificato un errore durante la comunicazione con la stampante. Spegner la fotocamera e ricollegare il cavo USB.	 21
Errore di sistema	Si è verificato un errore nel circuito interno della fotocamera. Spegner la fotocamera, rimuovere e reinserire la batteria, quindi riaccendere la fotocamera. Se il problema persiste, contattare il rivenditore o un centro di assistenza autorizzato Nikon.	10, 20

Visualizzazione	Causa/soluzione	
Errore stampante: verificare stato stampante.	Dopo avere risolto il problema, selezionare Riprendi e premere il pulsante  per riprendere a stampare.*	-
Errore stampante: verificare carta.	Caricare la carta del formato specificato, selezionare Riprendi e premere il pulsante  per riprendere a stampare.*	-
Errore stampante: inceppamento carta.	Rimuovere il foglio di carta che ha provocato l'inceppamento, selezionare Riprendi e premere il pulsante  per riprendere a stampare.*	-
Errore stampante: carta esaurita.	Caricare la carta del formato specificato, selezionare Riprendi e premere il pulsante  per riprendere a stampare.*	-
Errore stampante: verificare inchiostro.	Si è verificato un problema relativo all'inchiostro di stampa. Controllare l'inchiostro, selezionare Riprendi e premere il pulsante  per riprendere a stampare.*	-
Errore stampante: inchiostro esaurito.	Sostituire la cartuccia d'inchiostro, selezionare Riprendi e premere il pulsante  per riprendere a stampare.*	-
Errore stampante: file alterato.	Si è verificato un problema relativo al file dell'immagine da stampare. Selezionare Annulla , quindi premere il pulsante  per annullare la stampa.	-

* Per ulteriori informazioni, consultare la documentazione fornita con la stampante.

Nomi dei file

Di seguito sono indicati i criteri di denominazione dei file delle immagini, dei filmati e dei memo vocali.

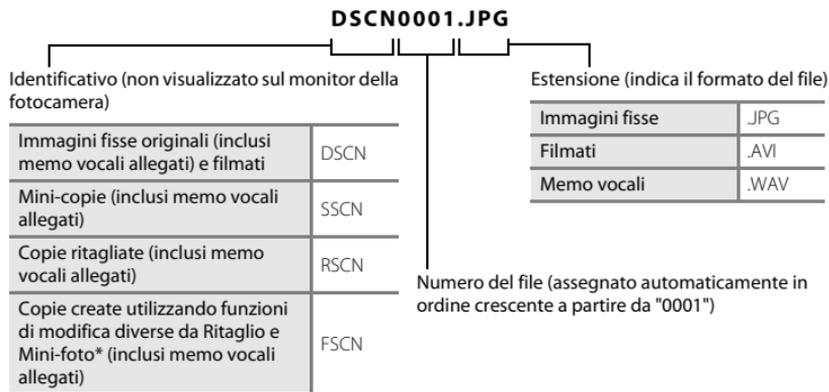

* Include le immagini modificate con la funzione Selezione rapida effetti (📖43) nel modo 📷 (auto)

- I nomi dei file dei memo vocali hanno lo stesso identificativo e numero di file delle immagini a cui sono associati i memo vocali.
- Quando si utilizza il modo panorama assistito, viene creata una nuova cartella ogni volta che si fotografa un panorama, e le immagini delle serie vengono salvate con un numero progressivo a partire da "0001".

Accessori opzionali

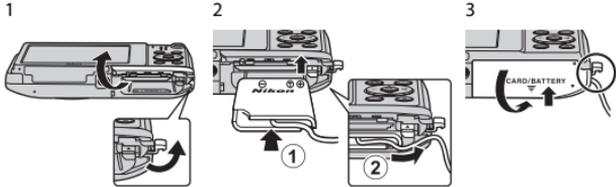
Caricabatteria	Caricabatteria MH-66 (Tempo di ricarica con batteria completamente scarica: circa 1 ora e 50 minuti)
Adattatore CA	<p data-bbox="301 190 774 210">Adattatore CA EH-62G (collegato come mostrato di seguito)</p> <div data-bbox="308 225 924 412"></div> <p data-bbox="301 425 930 536">Verificare che il cavo del connettore di alimentazione sia stato correttamente allineato nelle scanalature del connettore di alimentazione e del vano batteria prima di chiudere il coperchio del vano batteria/alloggiamento card di memoria. Se una parte del cavo fuoriesce dalle scanalature, quando si chiude il coperchio si potrebbe danneggiare il coperchio o il cavo.</p>
Cavo audio/video	Cavo audio/video EG-CP14

La disponibilità può variare a seconda del paese o dell'area geografica.
Per informazioni aggiornate consultare il nostro sito Web o le brochure.



Note tecniche e indice analitico

Cura e manutenzione della fotocamera	2
Fotocamera	2
Batteria	4
Adattatore CA/caricabatteria	5
Card di memoria.....	5
Pulizia e conservazione	6
Pulizia.....	6
Conservazione	6
Risoluzione dei problemi	7
Caratteristiche tecniche	16
Card di memoria approvate.....	20
Indice analitico	22

Cura e manutenzione della fotocamera

Fotocamera

Affinché sia possibile utilizzare a lungo questo prodotto Nikon, durante l'uso e la conservazione si raccomanda di osservare le istruzioni di sicurezza sotto riportate e le avvertenze del paragrafo "Informazioni sulla sicurezza" (📖viii–x).



Mantenere asciutto il prodotto

L'apparecchio può danneggiarsi se immerso in acqua o esposto ad elevati livelli di umidità.



Non fare cadere il prodotto

È possibile che il prodotto non funzioni correttamente se sottoposto a urti o vibrazioni violenti.



Maneggiare con cura l'obiettivo e tutte le parti mobili

Non esercitare forza sull'obiettivo, sul copriobiettivo, sul monitor, sull'alloggiamento card di memoria o sul vano batteria. Questi componenti si possono danneggiare con facilità. Esercitando una forza eccessiva sul copriobiettivo, si potrebbero causare malfunzionamenti della fotocamera o danni all'obiettivo. In caso di rottura del monitor, prestare la massima attenzione, in modo da evitare ferimenti a causa dei frammenti di vetro e impedire qualsiasi contatto dei cristalli liquidi con la pelle, gli occhi e la bocca.



Non tenere l'obiettivo puntato verso fonti di luce intensa per periodi prolungati

Non tenere l'obiettivo puntato verso il sole o altre fonti di luce intensa per periodi prolungati quando la fotocamera viene utilizzata o riposta. La luce intensa può deteriorare il sensore di immagine CCD e determinare la comparsa di zone sfocate e bianche nelle fotografie.



Tenere lontano da campi magnetici intensi

Non utilizzare o conservare la fotocamera in prossimità di apparecchiature che generano forti radiazioni elettromagnetiche o campi magnetici. La carica elettrostatica e i campi magnetici creati da apparecchiature come i radiotrasmittitori possono provocare interferenze compromettendo il funzionamento del monitor, danneggiare i dati salvati sulla card di memoria o alterare i circuiti interni del prodotto.

Evitare gli sbalzi di temperatura

Sbalzi di temperatura improvvisi, ad esempio quando si entra o esce da un ambiente riscaldato durante una giornata fredda, possono causare la formazione di condensa all'interno della fotocamera. Per prevenire la formazione di condensa, inserire il prodotto in una borsa o busta di plastica prima di sottoporlo a sbalzi di temperatura improvvisi.

Spegnere il prodotto prima di rimuovere o scollegare la fonte di alimentazione o la card di memoria

Non rimuovere la batteria mentre la fotocamera è in funzione oppure sta salvando o eliminando delle immagini. Nelle suddette circostanze, l'interruzione improvvisa dell'alimentazione potrebbe provocare la perdita di dati oppure danneggiare la memoria o i circuiti interni del prodotto.

Note sul monitor

- I monitor e i mirini elettronici sono costruiti con precisione estremamente elevata; almeno il 99,99% dei pixel sono effettivi e non più dello 0,01% risulta mancante o difettoso. Pertanto, sebbene questi display possano contenere pixel sempre accesi (bianchi, rossi, blu o verdi) o sempre spenti (neri), questo non indica un malfunzionamento e non ha alcun effetto sulle immagini registrate con il dispositivo.
- È possibile che compaiano delle striature bianche o colorate quando nel monitor sono inquadrati soggetti molto luminosi. Questo fenomeno, noto come "effetto smear", si verifica quando il sensore di immagine viene colpito da una luce molto intensa; è una caratteristica tipica dei sensori di immagine e non rappresenta un malfunzionamento. L'effetto smear può presentarsi anche come scolorimento parziale del monitor durante le riprese. Non compare nelle immagini salvate con la fotocamera, a eccezione dei filmati e di immagini salvate selezionando **Multi-scatto 16** in corrispondenza di **Sequenza**. Per le riprese in tali modi, si consiglia di evitare soggetti molto luminosi, come il sole, la luce solare riflessa e la luce elettrica.
- In presenza di una forte luce, potrebbe risultare difficile visualizzare le immagini sul monitor.
- Il monitor è retroilluminato con un LED. Se il monitor dovesse oscurarsi o la visualizzazione diventare instabile, contattare un centro di assistenza autorizzato Nikon.

Batteria

Prima dell'uso leggere e osservare le avvertenze riportate in "Informazioni sulla sicurezza" (📖viii-x).

- Verificare il livello della batteria prima di utilizzare la fotocamera e, se necessario, sostituirla o ricaricarla. Se la batteria è completamente carica, non caricarla ulteriormente poiché ciò potrebbe determinare una riduzione delle prestazioni. Per le riprese in occasioni importanti, se possibile tenere sempre a portata di mano una batteria di riserva completamente carica.
- Non utilizzare la batteria a temperature ambiente inferiori a 0 °C o superiori a 40 °C.
- Prima dell'uso la batteria deve essere caricata in locali chiusi, a temperature ambiente comprese tra 5 °C e 35 °C.
- In caso di ricarica tramite l'adattatore CA/caricabatteria o un computer, la batteria non si ricarica a temperature inferiori a 0 °C o superiori a 45 °C.
- Si noti che la batteria può scaldarsi durante l'uso. Attendere che si raffreddi prima di procedere alla ricarica. La mancata osservanza delle precauzioni riportate in precedenza potrebbe danneggiare la batteria, pregiudicarne le prestazioni o impedirne la regolare ricarica.
- Nelle giornate fredde, la capacità delle batterie potrebbe diminuire. Prima di eseguire riprese fotografiche in condizioni atmosferiche rigide, assicurarsi che la batteria sia completamente carica. Conservare le batterie di riserva in un luogo caldo e utilizzarle quando necessario. Una volta riscaldate, le batterie fredde possono recuperare la carica perduta.
- Se i contatti della batteria sono sporchi, la fotocamera potrebbe non funzionare. Se i contatti della batteria dovessero sporcarsi, pulirli con un panno pulito e asciutto prima dell'uso.
- Se si prevede di non utilizzare la batteria per un certo periodo di tempo, inserirla nella fotocamera e farla scaricare completamente prima di riporla. La batteria deve essere conservata in un luogo fresco, a una temperatura ambiente compresa tra 15 °C e 25 °C. Non riporre la batteria in locali caldi o molto freddi.
- Rimuovere sempre la batteria dalla fotocamera o dal caricabatteria opzionale quando non viene utilizzata. Quando è inserita nella fotocamera, la batteria consuma quantitativi minimi di energia anche se non viene utilizzata e può scaricarsi al punto da risultare inutilizzabile. L'accensione e lo spegnimento della fotocamera con la batteria scarica possono ridurre la durata della batteria.
- Ricaricare la batteria almeno una volta ogni sei mesi e scaricarla completamente prima di riporla nel luogo di conservazione.
- In seguito alla rimozione dalla fotocamera o dal caricabatteria opzionale, inserire la batteria in una busta di plastica o simili per proteggerla, e riporla in un luogo fresco.
- Se l'autonomia di una batteria completamente carica si riduce drasticamente durante l'uso a temperatura ambiente, significa che è giunto il momento di sostituirla. Acquistare una nuova batteria EN-EL19.

- Quando non mantiene più la carica, sostituire la batteria. Le batterie usate sono una risorsa preziosa. Riciclare le batterie usate secondo quanto previsto dalle normative locali.

Adattatore CA/caricabatteria

Prima dell'uso leggere e osservare le avvertenze riportate in "Informazioni sulla sicurezza" (viii-x).

- L'adattatore CA/caricabatteria EH-70P può essere impiegato solo con dispositivi compatibili. Non utilizzarlo con un dispositivo di marca o modello diverso.
- L'EH-70P è compatibile con le prese di corrente CA da 100 a 240 V a 50/60 Hz. Per l'uso in altri paesi, impiegare un adattatore per spina idoneo (reperibile in commercio). Per ulteriori informazioni sugli adattatori di connessione, rivolgersi all'agenzia di viaggi.
- Non utilizzare in alcun caso un adattatore CA di marca o modello diversi dall'adattatore CA/caricabatteria EH-70P o adattatore CA USB. La mancata osservanza di questa precauzione può provocare surriscaldamento o danni alla fotocamera.

Card di memoria

- Utilizzare soltanto card di memoria Secure Digital. Per informazioni sulle card di memoria consigliate, vedere "Card di memoria approvate" (20).
- Si raccomanda di rispettare le avvertenze riportate nella documentazione fornita insieme alla card di memoria.
- Non applicare etichette o adesivi sulle card di memoria.
- La prima volta che si inserisce nella fotocamera una card di memoria precedentemente utilizzata su un altro dispositivo, occorre formattarla con questa fotocamera. Si consiglia di formattare le card di memoria nuove con questa fotocamera prima dell'uso.
- Si noti che **la formattazione determina l'eliminazione definitiva di tutte le immagini e di eventuali altri dati presenti sulla card di memoria**. Prima di formattare la card di memoria eseguire una copia delle immagini che si desidera conservare.
- Se all'accensione della fotocamera viene visualizzato il messaggio **Card non formattata. Formattare?**, la card di memoria deve essere formattata. Se contiene dati che non devono essere eliminati, selezionare **No**. Copiare i dati necessari su un computer o simili. Se si desidera formattare la card, selezionare **Si**. Viene visualizzata una finestra di dialogo di conferma. Per avviare la formattazione, premere il pulsante **OK**.
- Non eseguire le operazioni sotto indicate durante la scrittura o l'eliminazione di dati dalla card di memoria o durante la copia di dati su un computer. La mancata osservanza di queste precauzioni potrebbe causare la perdita di dati o danni alla fotocamera o alla card di memoria:
 - aprire il coperchio del vano batteria/alloggiamento card di memoria per rimuovere/inserire la batteria o card di memoria
 - spegnere la fotocamera.
 - scollegare l'adattatore CA.
- Non formattare la card di memoria utilizzando un computer.

Pulizia e conservazione

Pulizia

Non utilizzare in nessun caso alcool, solventi o altri prodotti chimici volatili.

Obiettivo	Non toccare l'obiettivo con le dita. Togliere la polvere o particelle estranee con una pompetta (strumento specifico per obiettivi con una parte in gomma che, pompando, soffia aria da un'estremità). Per eliminare impronte digitali o altre macchie che non è stato possibile rimuovere con la pompetta, pulire l'obiettivo utilizzando un panno morbido, con movimenti a spirale dal centro verso i bordi. Se anche dopo questa operazione l'obiettivo non risulta pulito, ripeterla dopo aver inumidito leggermente il panno con un detergente apposto reperibile in commercio.
Monitor	Asportare la polvere e le particelle estranee con una pompetta. Per rimuovere impronte digitali o altre macchie, utilizzare un panno morbido e asciutto facendo attenzione a non esercitare pressioni.
Corpo macchina	Togliere la polvere, la sporcizia o la sabbia con una pompetta, quindi pulire delicatamente con un panno morbido e asciutto. Dopo avere utilizzato la fotocamera in spiaggia o in altro ambiente in cui vi è presenza di sabbia o polvere, eliminare ogni residuo di sabbia, polvere o sale con un panno asciutto leggermente inumidito con acqua dolce e asciugare accuratamente la fotocamera. La presenza di corpi estranei all'interno della fotocamera potrebbe causare danni non coperti dalla garanzia.

Conservazione

Quando non è utilizzata, tenere spenta la fotocamera. Prima di riporre la fotocamera, verificare che la spia di accensione sia spenta. Rimuovere la batteria se si prevede di non utilizzare la fotocamera per un lungo periodo. Non conservare la fotocamera insieme a palline di naftalina o canfora oppure nelle condizioni seguenti:

- in prossimità di apparecchiature che possono produrre forti campi magnetici, quali televisori e radio
- in luoghi con temperature inferiori a -10 °C o superiori a 50 °C
- in luoghi con scarsa ventilazione o con livelli di umidità superiori al 60%

Per prevenire la formazione di condensa e muffe, estrarre la fotocamera dal luogo in cui viene conservata almeno una volta al mese. Prima di riporre nuovamente la fotocamera, accenderla e premere più volte il pulsante di scatto.

Per la conservazione della batteria, osservare le precauzioni riportate al paragrafo "Batteria" (🔋4) in "Cura e manutenzione della fotocamera" (🔧2).

Risoluzione dei problemi

Se la fotocamera non funziona come previsto, consultare l'elenco dei problemi più frequenti riportato di seguito prima di rivolgersi al rivenditore di fiducia o a un centro di assistenza autorizzato Nikon.

Problemi relativi ad alimentazione, monitor e impostazioni

Problema	Causa/soluzione	
La fotocamera è accesa ma non risponde.	Attendere la fine della registrazione. Se il problema persiste, spegnere la fotocamera. Se la fotocamera non si spegne, rimuovere e reinsertare la batteria o le batterie oppure, se si sta utilizzando un adattatore CA, scollegare e ricollegare l'adattatore CA. Si noti che, sebbene i dati attualmente in corso di registrazione verranno persi, i dati già registrati non verranno influenzati dalla rimozione o disconnessione della fonte di alimentazione.	20,  80
Impossibile ricaricare la batteria inserita nella fotocamera.	<ul style="list-style-type: none"> • Verificare che tutti i collegamenti siano stati eseguiti correttamente. • La mancata attivazione del processo di carica in seguito al collegamento della fotocamera al computer potrebbe essere dovuta a una delle cause descritte di seguito. <ul style="list-style-type: none"> - È stato selezionato No in corrispondenza di Ricarica via computer nel menu impostazioni. - Il processo di carica si interrompe se si spegne la fotocamera. - La batteria non può essere ricaricata se non è stata eseguita l'impostazione della lingua di visualizzazione e della data e dell'ora sulla fotocamera, o se la data e l'ora sono state reimpostate in seguito all'esaurimento della carica della batteria dell'orologio della fotocamera. Utilizzare l'adattatore CA/ caricabatteria per ricaricare la batteria. - Il processo di ricarica della batteria potrebbe interrompersi se il computer passa al modo di sospensione. - Potrebbe non essere possibile ricaricare la batteria a causa delle caratteristiche, delle impostazioni o dello stato del computer. 	12 74,  71 - 16, 18 - -
Impossibile accendere la fotocamera.	La batteria è scarica.	20

Problema	Causa/soluzione	
La fotocamera si è spenta senza preavviso.	<ul style="list-style-type: none"> • La fotocamera si è spenta automaticamente per risparmiare energia (funzione di autospegnimento). • La fotocamera e la batteria potrebbero non funzionare correttamente alle basse temperature. • L'interno della fotocamera si è surriscaldato. Lasciare la fotocamera spenta finché i componenti interni non si raffreddano, quindi provare a riaccenderla. • La fotocamera si spegne se si scollega il cavo USB utilizzato per il collegamento a un computer o a una stampante. Ricollegare il cavo USB. 	21  4 – 75, 80,  21
Sul monitor non compare nulla.	<ul style="list-style-type: none"> • La fotocamera è spenta. • La batteria è scarica. • La fotocamera è passata al modo standby per risparmiare energia. Premere l'interruttore di alimentazione, il pulsante di scatto, il pulsante  il pulsante  o il pulsante  registrazione filmato). • La spia del flash lampeggia mentre il flash è in fase di carica. Attendere che il flash si carichi. • La fotocamera e il computer sono collegati tramite il cavo USB. • La fotocamera e il televisore sono collegati tramite un cavo audio/video. 	20 20 21 45 75, 80 75,  19
Il monitor non è leggibile.	<ul style="list-style-type: none"> • Regolare la luminosità del monitor. • Il monitor è sporco. Pulire il monitor. 	73,  62  6
La data e l'ora di registrazione non sono corrette.	<ul style="list-style-type: none"> • Se l'orologio della fotocamera non è stato impostato, durante le riprese fotografiche e la registrazione di filmati l'indicatore "data non impostata" lampeggia. Le immagini e i filmati registrati prima dell'impostazione dell'orologio sono contrassegnati rispettivamente dalle indicazioni di data/ora "00/00/0000 00:00" e "01/01/2014 00:00". Impostare la data e l'ora corrette in corrispondenza di Fuso orario e data nel menu impostazioni. • L'orologio della fotocamera non è preciso come gli orologi normali. Confrontare periodicamente l'ora indicata dall'orologio della fotocamera con quella di orologi più precisi e, se necessario, reimpostarla. 	16, 73,  60

Problema	Causa/soluzione	
Sul monitor non vengono visualizzati indicatori.	È stato selezionato Nascondi info in corrispondenza di Info foto in Impostazioni monitor nel menu impostazioni.	73,  62
Stampa data non è disponibile.	Non è stata impostata l'opzione Fuso orario e data nel menu impostazioni.	16, 73,  60
La data non viene sovrainpressa sulle immagini nonostante sia stata attivata l'opzione Stampa data .	<ul style="list-style-type: none"> Il modo di ripresa selezionato non è compatibile con Stampa data. La data non può essere impressa sui filmati. 	73,  64
All'accensione della fotocamera viene visualizzata la schermata di impostazione del fuso orario e della data.	La batteria dell'orologio è scarica; sono stati ripristinati i valori predefiniti di tutte le impostazioni.	16, 18
Le impostazioni della fotocamera sono state ripristinate.		
La fotocamera si riscalda.	La fotocamera può diventare molto calda se viene utilizzata a lungo per le riprese di filmati o l'invio di immagini tramite una Eye-Fi card, o se si opera in ambienti molto caldi. Non si tratta di un problema di funzionamento.	–
La fotocamera produce un suono.	Quando Modo autofocus è impostato su AF permanente o in alcuni modi di ripresa, la fotocamera potrebbe produrre un suono udibile durante la messa a fuoco.	54, 70,  41,  57

Problemi relativi alle riprese

Problema	Causa/soluzione	
Impossibile passare al modo di ripresa.	La fotocamera non passa al modo di ripresa quando è collegata a una presa di corrente mediante l'adattatore CA/caricabatteria.	12
Quando si preme il pulsante di scatto, la fotocamera non acquisisce immagini.	<ul style="list-style-type: none"> Se la fotocamera è nel modo di riproduzione, premere il pulsante , il pulsante di scatto o il pulsante  (registrazione filmato). 	28
	<ul style="list-style-type: none"> Se sono visualizzati i menu, premere il pulsante MENU. 	4
	<ul style="list-style-type: none"> La batteria è scarica. 	20
	<ul style="list-style-type: none"> Se la spia del flash lampeggia, il flash è in fase di carica. 	45

Problema	Causa/soluzione	
La fotocamera non è in grado di mettere a fuoco.	<ul style="list-style-type: none"> • Il soggetto è troppo vicino. Provare a eseguire la ripresa impostando il modo macro, il modo VR (selezione scene auto) o il modo scena Macro/ primo piano. • Il soggetto è difficile da mettere a fuoco. • Impostare illuminatore AF nel menu impostazioni su Auto. • Spegnerne e riaccendere la fotocamera. 	<p>32, 35, 49</p> <p>61</p> <p>74, 67</p> <p>20</p>
Le immagini sono mosse.	<ul style="list-style-type: none"> • Utilizzare il flash. • Aumentare il valore della sensibilità ISO. • Durante le riprese di immagini fisse, attivare Foto VR e/o Rilevam. movimento. Durante la registrazione di filmati, attivare Filmato VR. • Utilizzare BSS (scelta dello scatto migliore). • Durante le riprese utilizzare un treppiedi per stabilizzare la fotocamera (utilizzando anche l'autoscatto si ottiene un effetto ancora migliore). 	<p>45</p> <p>54, 35</p> <p>70, 73, 58, 65, 66</p> <p>35, 33</p> <p>47</p>
Sul monitor compaiono striature di luce o aree parzialmente scolorite.	<p>Quando il sensore di immagine viene colpito da una luce molto intensa, può verificarsi l'effetto smear. Durante le riprese con Sequenza impostato su Multi-scatto 16 e durante la registrazione di filmati, evitare di puntare la fotocamera verso il sole, oggetti che riflettono la luce solare o luci elettriche.</p>	<p>68, 34, 3</p>

Problema	Causa/soluzione	
Nelle immagini acquisite con il flash sono presenti dei punti luminosi.	Il flash riflette le particelle presenti nell'aria. Impostare il modo flash su  (disattivato).	46
Il lampo del flash non viene emesso.	<ul style="list-style-type: none"> • Il modo flash è impostato su  (disattivato). • È stato selezionato un modo scena che prevede delle limitazioni relative al flash. • Verifica occhi aperti è stato impostato su Si nel menu ritratto intelligente. • È stata attivata una funzione che prevede delle limitazioni relative al flash. 	46 51 55 56
Non è possibile utilizzare lo zoom digitale.	<ul style="list-style-type: none"> • Zoom digitale è stato impostato su No nel menu impostazioni. • Nelle situazioni seguenti non è possibile utilizzare lo zoom digitale: <ul style="list-style-type: none"> - Se è stato selezionato il modo scena Ritratto, Ritratto notturno o Animali domestici. - Se è stato selezionato il modo ritratto intelligente - Se Sequenza è impostato su Multi-scatto 16 nel modo  (auto) - Se Modo area AF è impostato su Inseguimento soggetto nel modo  (auto) 	74,  67 33 40 54,  33 54,  37
Formato immagine non è disponibile.	È stata attivata una funzione che prevede delle limitazioni relative a Formato immagine .	56
Non viene emesso alcun suono quando si aziona il pulsante di scatto.	<ul style="list-style-type: none"> • È stato selezionato No in corrispondenza di Suono scatto nel menu impostazioni Impostazioni audio. In alcuni modi di ripresa o con determinate impostazioni non viene emesso alcun suono, anche se è selezionato Si. • Il diffusore acustico è ostruito. Non coprire il diffusore acustico. 	74,  68 2, 24
L'illuminatore ausiliario AF non si accende.	È stato selezionato No in corrispondenza di illuminatore AF nel menu impostazioni. L'illuminatore ausiliario AF potrebbe non attivarsi a seconda della posizione dell'area di messa a fuoco o del modo scena corrente, anche se è selezionato Auto .	74,  67

Problema	Causa/soluzione	
Nelle immagini sono presenti delle macchie.	L'obiettivo è sporco. Pulire l'obiettivo.	 6
I colori sono innaturali.	Il bilanciamento del bianco non è stato regolato correttamente.	35, 54,  30
L'immagine presenta pixel luminosi distribuiti in modo casuale ("disturbo").	Il soggetto è scuro e il tempo di posa è troppo lungo, oppure il valore di sensibilità ISO è troppo alto. Per ridurre il disturbo: <ul style="list-style-type: none"> • Utilizzare il flash • Impostare un valore di sensibilità ISO più basso 	45 54,  35
Nei filmati sono presenti pixel luminosi distribuiti in modo casuale ("disturbo").	Quando si registrano filmati in condizioni di scarsa illuminazione, è possibile che l'immagine appaia "sgranata". Ciò è dovuto all'aumento della sensibilità ISO e non rappresenta un malfunzionamento.	–
Le immagini sono troppo scure (sottoesposte).	<ul style="list-style-type: none"> • Il modo flash è impostato su  (disattivato). • Sono presenti ostacoli che impediscono il passaggio della luce del flash. • Il soggetto non rientra nella portata del flash. • Regolare la compensazione dell'esposizione. • Aumentare la sensibilità ISO. • Il soggetto è sottoesposto. Selezionare il modo scena Controluce oppure selezionare l'opzione  (fill flash) come modo flash. 	46 24 45 50 54,  35 36, 46
Le immagini sono troppo chiare (sovraesposte).	Regolare la compensazione dell'esposizione.	50
Si ottengono risultati imprevisti con il flash impostato su  (auto con riduzione occhi rossi).	Durante le riprese con  (auto con riduzione occhi rossi) o fill flash con sincro su tempi lenti e riduzione occhi rossi nel modo scena Ritratto notturno , la correzione automatica occhi rossi potrebbe essere eseguita in aree in cui questo difetto non è presente. Utilizzare un modo scena diverso da Ritratto notturno e un'impostazione del modo flash diversa da  (auto con riduzione occhi rossi), quindi riprovare ad acquisire un'immagine.	33, 46

Problema	Causa/soluzione	
Le tonalità della pelle non sono state attenuate.	<ul style="list-style-type: none"> In alcune condizioni di ripresa, i toni della pelle dei visi potrebbero non risultare ammorbiditi. Per immagini contenenti quattro o più volti, provare a utilizzare l'effetto Effetto pelle soft di Ritocco glamour nel menu play. 	59 65,  15
Il salvataggio delle immagini richiede tempo.	<p>Nelle seguenti situazioni, il salvataggio richiede un tempo maggiore:</p> <ul style="list-style-type: none"> quando si utilizza la funzione di riduzione disturbo se il modo flash è impostato su  (auto con riduzione occhi rossi) se si utilizza la funzione Effetto pelle soft durante le riprese. 	– 46 55, 59,  42
Sul monitor o sulle immagini appaiono cerchi colorati o striature luminose.	Durante le riprese in controluce o quando si inquadrano fonti di luce molto forti (ad esempio il sole) potrebbero apparire cerchi colorati o striature luminose (immagine fantasma). Cambiare la posizione della fonte di luce oppure escluderla dall'inquadratura e riprovare a scattare.	–

Problemi relativi alla riproduzione

Problema	Causa/soluzione	
Il file non può essere riprodotto.	<ul style="list-style-type: none"> Questa fotocamera potrebbe non essere in grado di riprodurre immagini acquisite con fotocamere digitali di altre marche o modelli. Questa fotocamera non consente di riprodurre filmati registrati con fotocamere digitali di altre marche o modelli. Questa fotocamera potrebbe non consentire la riproduzione di dati modificati a computer. 	–

Problema	Causa/soluzione	
<p>Non è possibile ingrandire l'immagine con lo zoom.</p>	<ul style="list-style-type: none"> Lo zoom in riproduzione non può essere utilizzato con i filmati. Nel caso di immagini di piccole dimensioni, il rapporto di zoom visualizzato sullo schermo potrebbe non corrispondere al rapporto di zoom effettivo. Questa fotocamera potrebbe non essere in grado di ingrandire le immagini acquisite con fotocamere digitali di altre marche o modelli. 	<p>–</p>
<p>Non è possibile registrare o riprodurre memo vocali.</p>	<ul style="list-style-type: none"> I memo vocali non possono essere allegati ai filmati. I memo vocali non possono essere allegati a immagini acquisite con altre fotocamere. I memo vocali allegati alle immagini da un'altra fotocamera non possono essere riprodotti su questa fotocamera. 	<p>– 65, 53</p>
<p>Non è possibile modificare le immagini.</p>	<ul style="list-style-type: none"> Alcune immagini non possono essere modificate. È possibile che le immagini già modificate in precedenza non possano più essere modificate. Lo spazio libero nella memoria interna o sulla card di memoria è insufficiente. Questa fotocamera non è in grado di modificare le immagini acquisite con altre fotocamere. Le funzioni di modifica utilizzate per le immagini non sono disponibili per i filmati. 	<p>11 – – –</p>
<p>Non è possibile visualizzare le immagini sul televisore.</p>	<ul style="list-style-type: none"> Standard video non è stato impostato correttamente nel menu impostazioni. La card di memoria non contiene immagini. Sostituire la card di memoria. Rimuovere la card di memoria per riprodurre le immagini contenute nella memoria interna. 	<p>74, 70 14</p>
<p>Nikon Transfer 2 non viene avviato quando si collega la fotocamera a un computer.</p>	<ul style="list-style-type: none"> La fotocamera è spenta. La batteria è scarica. Il cavo USB non è collegato correttamente. Il computer non riconosce la fotocamera. Il computer non è impostato per l'avvio automatico di Nikon Transfer 2. Per ulteriori informazioni sull'uso di Nikon Transfer 2, consultare la guida di ViewNX 2. 	<p>20 20 75 – 77</p>

Problema	Causa/soluzione	
<p>La schermata di avvio di PictBridge non viene visualizzata se la fotocamera è collegata a una stampante.</p>	<p>Su alcune stampanti compatibili con PictBridge, la schermata di avvio di PictBridge potrebbe non essere visualizzata e potrebbe non essere possibile stampare le immagini se è selezionato Auto in corrispondenza di Ricarica via computer nel menu impostazioni. Impostare Ricarica via computer su No e ricollegare la fotocamera alla stampante.</p>	<p>74, 71</p>
<p>Le immagini da stampare non sono visualizzate.</p>	<ul style="list-style-type: none"> • La card di memoria non contiene immagini. Sostituire la card di memoria. • Rimuovere la card di memoria per stampare le immagini contenute nella memoria interna. 	<p>14</p>
<p>Non è possibile selezionare il formato carta con la fotocamera.</p>	<p>Nei seguenti casi non è possibile selezionare il formato carta dalla fotocamera, anche se si utilizza una stampante compatibile con PictBridge. Utilizzare la stampante per selezionare il formato carta.</p> <ul style="list-style-type: none"> • La stampante non supporta i formati carta della fotocamera. • La stampante seleziona automaticamente il formato carta. 	<p>75, 24, 25 –</p>

Caratteristiche tecniche

Fotocamera digitale Nikon COOLPIX S3600

Tipo	Fotocamera digitale compatta
Pixel effettivi	20,1 milioni
Sensore di immagine	CCD da 1/2,3 pollici; pixel totali: circa 20,48 milioni
Obiettivo	Obiettivo NIKKOR con zoom ottico 8x
Lunghezza focale	4,5–36,0 mm (angolo di campo equivalente a quello di un obiettivo 25–200 mm nel formato 35mm)
Numero f/	Da f/3,7 a 6,6
Struttura	8 elementi in 7 gruppi
Ingrandimento zoom digitale	Fino a 4x (angolo di campo approssimativamente equivalente a quello di un obiettivo 800 mm nel formato 35mm)
Riduzione vibrazioni	Decentramento ottico (immagini fisse) Decentramento ottico e VR elettronico (filmati)
Riduzione sfocatura causata da movimenti	Rilevamento del movimento (immagini fisse)
Autofocus (AF)	AF rilevamento contrasto
Range di messa a fuoco	<ul style="list-style-type: none">• [W]: da circa 50 cm a ∞• [T]: da circa 1,5 m a ∞• Modo macro: da circa 2 cm a ∞ (posizione grandangolare) (tutte le distanze misurate dal centro della superficie anteriore dell'obiettivo)
Selezione area messa a fuoco	Priorità al volto, area centrale, manuale con 99 aree di messa a fuoco, inseguimento soggetto, scelta soggetto AF
Monitor	6,7 cm (2,7 pollici), circa 230k punti, LCD TFT con rivestimento antiriflesso e 5 livelli di regolazione della luminosità
Copertura dell'inquadratura (modo di ripresa)	Circa 97% in orizzontale e 97% in verticale (rispetto all'immagine effettiva)
Copertura dell'inquadratura (modo di riproduzione)	Circa 99% in orizzontale e 99% in verticale (rispetto all'immagine effettiva)

Archiviazione	
Supporti	Memoria interna (ca. 25 MB), card di memoria SD/SDHC/SDXC
File system	Conforme DCF, Exif 2.3 e DPOF
Formati file	Immagini fisse: JPEG File audio (memo vocali): WAV Filmati: AVI (compatibili Motion-JPEG)
Dimensione immagine (pixel)	<ul style="list-style-type: none"> • 20M (Massima) [5152×3864★] • 20M [5152×3864] • 10M [3648×2736] • 4M [2272×1704] • 2M [1600×1200] • VGA [640×480] • 16:9 (14M) [5120×2880] • 1:1 [3864×3864]
Sensibilità ISO (sensibilità standard in uscita)	<ul style="list-style-type: none"> • ISO 80–1600 • ISO 3200 (disponibile nel modo auto)
Esposizione	
Misurazione esposimetrica	Matrix, ponderata centrale (zoom digitale inferiore a 2x), spot (zoom digitale 2x o superiore)
Controllo esposizione	Esposizione automatica programmata con compensazione dell'esposizione (da -2,0 a +2,0 EV in incrementi di 1/3 EV)
Otturatore	Otturatore meccanico ed elettronico CCD
Tempo di posa	1/1500–1 sec. 4 sec. (con modo scena Fuochi artificiali)
Apertura	Selezione filtro ND (-3 AV) con controllo elettronico
Campo	2 incrementi (f/3,7 e f/10,5 [W])
Autoscatto	Possibilità di scelta tra 10 sec. e 2 sec.

Flash	
Campo (circa) (Sensibilità ISO: Auto)	[W]: da 0,5 a 3,5 m [T]: da 1,5 a 2,0 m
Controllo flash	Flash auto TTL con pre-lampi di monitoraggio
Interfaccia	USB ad alta velocità
Protocollo trasferimento dati	MTP, PTP
Uscita video	Possibilità di scegliere tra NTSC e PAL
Terminale I/O	Uscita audio-video (A/V); I/O digitale (USB)
Lingue supportate	Arabo, bengalese, bulgaro, cinese (semplificato e tradizionale), ceco, danese, olandese, inglese, finlandese, francese, tedesco, greco, hindi, ungherese, indonesiano, italiano, giapponese, coreano, marathi, norvegese, persiano, polacco, portoghese (europeo e brasiliano), rumeno, russo, serbo, spagnolo, svedese, tamil, telugu, thailandese, turco, ucraino, vietnamita
Alimentazione	Una batteria ricaricabile Li-ion EN-EL19 (in dotazione) Adattatore CA EH-62G (acquistabile separatamente)
Tempo di ricarica	Circa 2 h e 50 min (con con adattatore CA/caricabatteria EH-70P e batteria completamente scarica)
Durata della batteria¹	
Immagini fisse	Circa 230 scatti se si utilizza EN-EL19
Filmati (durata effettiva della batteria per la registrazione) ²	Circa 45 min (720/30p) quando si utilizza EN-EL19 Circa 50 min (720/25p) quando si utilizza EN-EL19
Attacco per treppiedi	1/4 (ISO 1222)
Dimensioni (L x A x P)	Circa 97,1 x 57,9 x 19,9 mm (escluse sporgenze)
Peso	Circa 125 g (con batteria e card di memoria SD)
Ambiente operativo	
Temperatura	Da 0 °C a 40 °C
Umidità	Inferiore all'85% (senza condensa)

- Salvo diversamente specificato, tutti i dati si riferiscono a una batteria completamente carica e una temperatura ambiente di 23 ± 3 °C, come previsto dagli standard CIPA (Camera and Imaging Products Association; Associazione dei Produttori di Fotocamere e prodotti relativi all'Imaging).
- 1 La durata della batteria può variare in relazione a varie condizioni, come il tempo che intercorre tra gli scatti e il tempo di visualizzazione dei menu e delle immagini.
 - 2 I singoli file dei filmati non possono avere dimensioni superiori a 2 GB o durare più di 29 minuti. Se la fotocamera si surriscalda, la registrazione potrebbe essere interrotta prima del raggiungimento di tali limiti.

Batteria ricaricabile Li-Ion EN-EL19

Tipo	Batteria ricaricabile Li-ion
Capacità nominale	3,7 V CC, 700 mAh
Temperatura di esercizio	Da 0 °C a 40 °C
Dimensioni (L x A x P)	Circa 31,5 x 39,5 x 6 mm
Peso	Circa 14,5 g

Adattatore CA/caricabatteria EH-70P

Potenza nominale in entrata	Da 100 a 240 V CA, 50/60 Hz, da 0,07 a 0,044 A
Potenza nominale in uscita	5,0 V CC, 550 mA
Temperatura di esercizio	Da 0 °C a 40 °C
Dimensioni (L x A x P)	Circa 55 x 22 x 54 mm (escluso adattatore per spina)
Peso	Circa 47 g (escluso adattatore per spina)

Caratteristiche tecniche

- Nikon declina ogni responsabilità per eventuali errori contenuti nel presente manuale.
- L'aspetto del prodotto e le caratteristiche tecniche sono soggetti a modifica senza preavviso.

Card di memoria approvate

Le card di memoria Secure Digital (SD) indicate di seguito sono state testate e approvate per l'uso con questa fotocamera.

- Per la registrazione di filmati, si consiglia di utilizzare card di memoria SD con classe di velocità 6 o superiore. Se si utilizzano card di memoria con classi di velocità inferiori, la registrazione dei filmati potrebbe interrompersi improvvisamente.

	Card di memoria SD	Card di memoria SDHC ²	Card di memoria SDXC ³
SanDisk	2 GB ¹	4 GB, 8 GB, 16 GB, 32 GB	64 GB, 128 GB
TOSHIBA	–	4 GB, 8 GB, 16 GB, 32 GB	64 GB
Panasonic	2 GB ¹	4 GB, 8 GB, 16 GB, 32 GB	64 GB
Lexar	–	4 GB, 8 GB, 16 GB, 32 GB	64 GB, 128 GB

¹ Se si utilizza la card di memoria con un lettore di card o dispositivo analogo, assicurarsi che quest'ultimo sia compatibile con card da 2 GB.

² Card conformi allo standard SDHC. Se si utilizza la card di memoria con un lettore di card o un dispositivo analogo, assicurarsi che tale dispositivo sia conforme allo standard SDHC.

³ Card conformi allo standard SDXC. Se si utilizza la card di memoria con un lettore di card o un dispositivo analogo, assicurarsi che tale dispositivo sia conforme allo standard SDXC.

- Per i dettagli sulle card sopra elencate, contattare il relativo produttore. Non possiamo garantire le prestazioni della fotocamera con card di memoria fabbricate da altri produttori.



Informazioni sui marchi

- Microsoft, Windows e Windows Vista sono marchi commerciali o marchi registrati di Microsoft Corporation negli Stati Uniti e/o in altri paesi.
- Mac e OS X sono marchi commerciali o marchi registrati di Apple Inc. negli Stati Uniti e in altri paesi.
- Adobe e Acrobat sono marchi registrati di Adobe Systems Inc.
- I loghi SDXC, SDHC e SD sono marchi commerciali di SD-3C, LLC.
- PictBridge è un marchio.
- Tutti gli altri nomi commerciali citati in questo manuale o in altra documentazione eventualmente fornita con il prodotto Nikon acquistato sono marchi commerciali o marchi registrati di proprietà delle rispettive aziende.

Licenza FreeType (FreeType2)

- Alcune parti di questo software sono coperte da copyright © 2012 di The FreeType Project (<http://www.freetype.org>). Tutti i diritti riservati.

Licenza MIT (HarfBuzz)

- Alcune parti di questo software sono coperte da copyright © 2014 di The HarfBuzz Project (<http://www.freedesktop.org/wiki/Software/HarfBuzz>). Tutti i diritti riservati.

Indice analitico

Simboli

Modo selezione scene auto.....	32
Modo auto.....	42
Modo scena	33
SO Modo effetti speciali	38
Modo ritratto intelligente.....	40
Modo di riproduzione.....	28
Modo foto preferite.....	5
Modo ordinamento automatico	9
Modo elenca per data	10
Menu impostazioni	73, 59
T (teleobiettivo)	1, 25
W (grandangolo).....	1, 25
Zoom in riproduzione	1, 63
Riproduzione miniature	1, 64
Guida	1, 33
Pulsante registrazione filmato)	2, 67
Pulsante (modo di ripresa)	2, 22
Pulsante di riproduzione.....	2, 28
Pulsante Applicazione della selezione	2
MENU Pulsante Menu	2, 4, 53, 65, 70, 73

Pulsante Cancella	2, 30, 72, 54
Modo flash.....	45
Autoscatto.....	47
Modo macro	49
Compensazione esposizione	50
AE/AF-L	4
A Accessori opzionali	80
Adattatore CA.....	75, 80
Adattatore CA/caricabatteria.....	12
AF permanente	54, 70, 41, 57
AF singolo.....	54, 70, 41, 57
Aggiunta di foto preferite.....	66, 5
Album.....	8
Alimentazione	16, 20
Alimenti 	35
Alloggiamento card di memoria.....	14
Animali domestici 	37
Area centrale.....	62, 38
Area di messa a fuoco	26, 58
Attacco per treppiedi	2, 18
Aurora/crepuscolo 	33
Auto con riduzione occhi rossi.....	46
Autofocus.....	54, 70, 41, 57

Autoscatto.....	47
Autoscatto animali dom.....	37
Autospagnimento.....	21, 74,  68
AVI.....	 79
Avviso occhi chiusi.....	74,  72
B	
Batteria.....	10, 12, 18
Batteria ricaricabile Li-Ion.....	 19
Bianco e nero.....	 36
Bilanciamento bianco.....	54,  30
Blocco batteria.....	10
Blocco della messa a fuoco.....	62
BSS.....	35,  33
C	
Cancella.....	30, 72,  54
Card di memoria.....	14,  20
Caricabatteria.....	13,  80
Caricamento Eye-Fi.....	74,  73
Cavo audio/video.....	76,  19,  80
Cavo USB.....	12, 80,  21
Ciano.....	 36
Colore normale.....	54,  36
Colore vivace.....	 36
Compensazione esposizione.....	50
Computer.....	76, 80
Connettore di uscita USB/audio/video.....	1, 75
Controllo zoom.....	1, 25, 71

Controluce 	36
Coperchio di protezione connettori.....	1
Coperchio vano batteria/alloggiamento card di memoria.....	2, 11, 14
Copia delle immagini.....	65,  54
Copia in bianco e nero 	35
Copriobiettivo.....	1
Correzione occhi rossi.....	 14
Cross processing 	39
D	
Data e ora.....	17,  60
Data e ora in sovraimpressione.....	73,  64
Differenza di fuso orario.....	 60
Diffusore acustico.....	2
Dimensione immagine.....	54,  28
Dipinto 	38
D-Lighting.....	65,  13
DPOF.....	 45
DSCN.....	 79
Durata filmato.....	67, 68
Dynamic Fine Zoom.....	25
E	
Effetto pelle soft.....	55, 59,  42
Effetto toy camera 1  1.....	39
Effetto toy camera 2  2.....	39
EH-70P.....	 19
Eliminazione di foto preferite... ..	66,  7

EN-EL19.....		19	Guida.....	33
Estensione.....		79	H	
E			High key 	38
Feste/interni 		34	I	
Fill flash.....		46	Identificativo.....	 79
Filmato VR.....	70, 	58	Illuminatore AF.....	74,  67
Flash.....		45	Impostazioni audio.....	74,  68
Flash automatico.....		46	Impostazioni monitor.....	73,  62
Flash disattivato.....		46	Incandescenza.....	 30
Fluorescenza.....		30	Indicatore di messa a fuoco.....	7, 26
Formato carta.....	 24, 	25	Indicatore memoria interna.....	7, 20
Formato data.....	17, 	60	Info foto.....	 62
Formato immagine			Ingresso video/ingresso audio.....	 19
.....	54,  28, 	29	Inseguimento soggetto	
Formattazione.....	15, 74, 	69	 38,  40
Formattazione delle card di memoria			Interruttore di alimentazione.....	1, 20
.....	15, 74, 	69	Intervallo definito auto.....	 35
Formattazione memoria interna			J	
.....	74, 	69	JPG.....	 79
Foto VR.....	73, 	65	L	
FSCN.....		79	Laccio per fotocamera.....	3
Funzioni non utilizzabili			Lingua/Language.....	74,  70
contemporaneamente.....		56	Livello della batteria.....	20
Fuochi artificiali 		35	Low key 	38
Fuso orario.....	17, 	60	Luce diurna.....	 30
Fuso orario e data.....	73, 	60	Luminosità.....	 62
G			M	
Grandangolo.....		25	Macro/primo piano 	35

Manuale	 38	Mostra foto scattata.....	 62
Memo vocale.....	65,  53	Multi-scatto 16.....	 33
Memoria interna.....	15	Multi-selettore.....	2
Menu di ripresa.....	54,  28	Museo 	35
Menu filmato	70,  56	N	
Menu impostazioni.....	73,  59	Neve 	33
Menu play.....	65,  45	Nikon Transfer 2	79, 81
Menu ritratto intelligente.....	41,  42	Nomi dei file	 79
Messa a fuoco.....	26, 54, 58,  37	Numero di esposizioni rimanenti	
Microfono incorporato	1	20,  29
Mini-foto	65,  17	Nuvoloso	 30
Modifica delle immagini.....	 11	O	
Modo area AF	54,  37	Obiettivo.....	1,  16
Modo auto.....	42	Occhietto per laccio della fotocamera	
Modo autofocus		1
.....	54, 70,  41,  57	Opzioni colore.....	54,  36
Modo di ripresa	22	Opzioni filmato.....	70,  56
Modo di riproduzione	28	Ora legale.....	17, 18,  61
Modo effetti speciali.....	38	Ordine di stampa.....	65,  45
Modo elenca per data.....	 10	P	
Modo flash.....	45, 46	Paesaggio 	33
Modo foto preferite.....	 5	Paesaggio notturno 	34
Modo macro	49	Panorama assistito 	36,  2
Modo ordinamento automatico	 9	Panorama Maker.....	36,  4
Modo ritratto intelligente	40	PictBridge.....	76,  20,  45
Modo scena.....	33, 34	Pop POP	38
Monitor.....	2, 6,  6	Premisuraz. manuale.....	 31
Monocrom. alto contrasto 	38	Pressione a metà corsa	27

Priorità al volto.....	 37	Selezione rapida effetti 43, 54,  12,  41
Proteggi	65,  50	Selezione scene auto	32
Pulsante di scatto.....	1, 26	Sensibilità ISO	54,  35
R		Seppia.....	 36
Rapporto di compressione	 28	Sequenza.....	54,  33
Registrazione di filmati	67	Sincro su tempi lenti.....	46
Ricarica via computer.....	74,  71	Singolo.....	54,  33
Riduz. rumore del vento ...	7, 70,  58	Slide show	65,  49
Rilevam. movimento.....	73,  66	Soft SO	38
Rilevamento volti	58	Soft seppia SE	38
Ripresa.....	22, 24, 26	Spia autoscatto.....	1, 41, 48
Ripristina tutto	74,  74	Spia di accensione.....	1, 20
Riproduzione	28, 71,  53	Spia di carica	2, 13,  71
Riproduzione a pieno formato 28, 63, 64	Spia flash.....	2, 45
Riproduzione di filmati	71	Spiaggia 	33
Ritaglio.....	63,  18	Sport 	34
Ritocco glamour	65,  15	SSCN.....	 79
Ritocco rapido.....	65,  13	Stampa 65, 76,  23,  25,  45
Ritratto 	33	Stampa data 18, 73,  46,  48,  64
Ritratto notturno 	33	Stampa diretta	76,  20
RSCN.....	 79	Stampa DPOF	 27
Ruota immagine.....	65,  52	Stampante.....	76,  20
S		Standard video	74,  70
Scelta dello scatto migliore	35,  33	Suono pulsante.....	 68
Scelta soggetto AF	54, 60,  39	Suono scatto.....	 68
Schermata avvio	73,  59		
Selezione colore 	38		

Super vivace **VI**..... 38

I

Teleobiettivo..... 25

Televisori..... 76, 19

Tempo di posa..... 27

Timer sorriso..... 55, 43

Tramonto ..... 33

V

Valore di apertura..... 27

Vano batteria..... 80

Verifica occhi aperti 55, 44

Versione firmware..... 74, 74

ViewNX 2..... 77

Visualizzazione calendario..... 64

Visualizzazione miniature..... 64

Volume 71, 53

W

WAV 79

Z

Zoom avanti/indietro..... 25

Zoom digitale..... 25, 74, 67

Zoom in riproduzione..... 63

Zoom ottico 25

È severamente vietata la riproduzione parziale o totale di questo manuale (tranne la breve citazione negli articoli o nelle rassegne critiche) senza autorizzazione scritta da NIKON CORPORATION.

NIKON CORPORATION

© 2014 Nikon Corporation



YP4A01(1H)
6MN3831H-01