

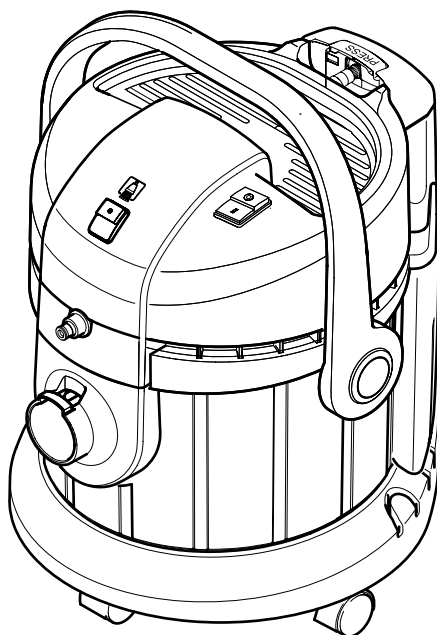

register and win!
www.kaercher.com

 **KÄRCHER**

SE 4001



Deutsch	5
English	12
Français	19
Italiano	26
Nederlands	33
Español	40
Português	47
Dansk	54
Norsk	61
Svenska	68
Suomi	75
Ελληνικά	82
Türkçe	90
Русский	97
Magyar	105
Čeština	112
Slovenščina	119
Polski	126
Românește	133
Slovenčina	140
Hrvatski	147
Srpski	154
Български	161
Eesti	169
Latviešu	176
Lietuviškai	183
Українська	190



1

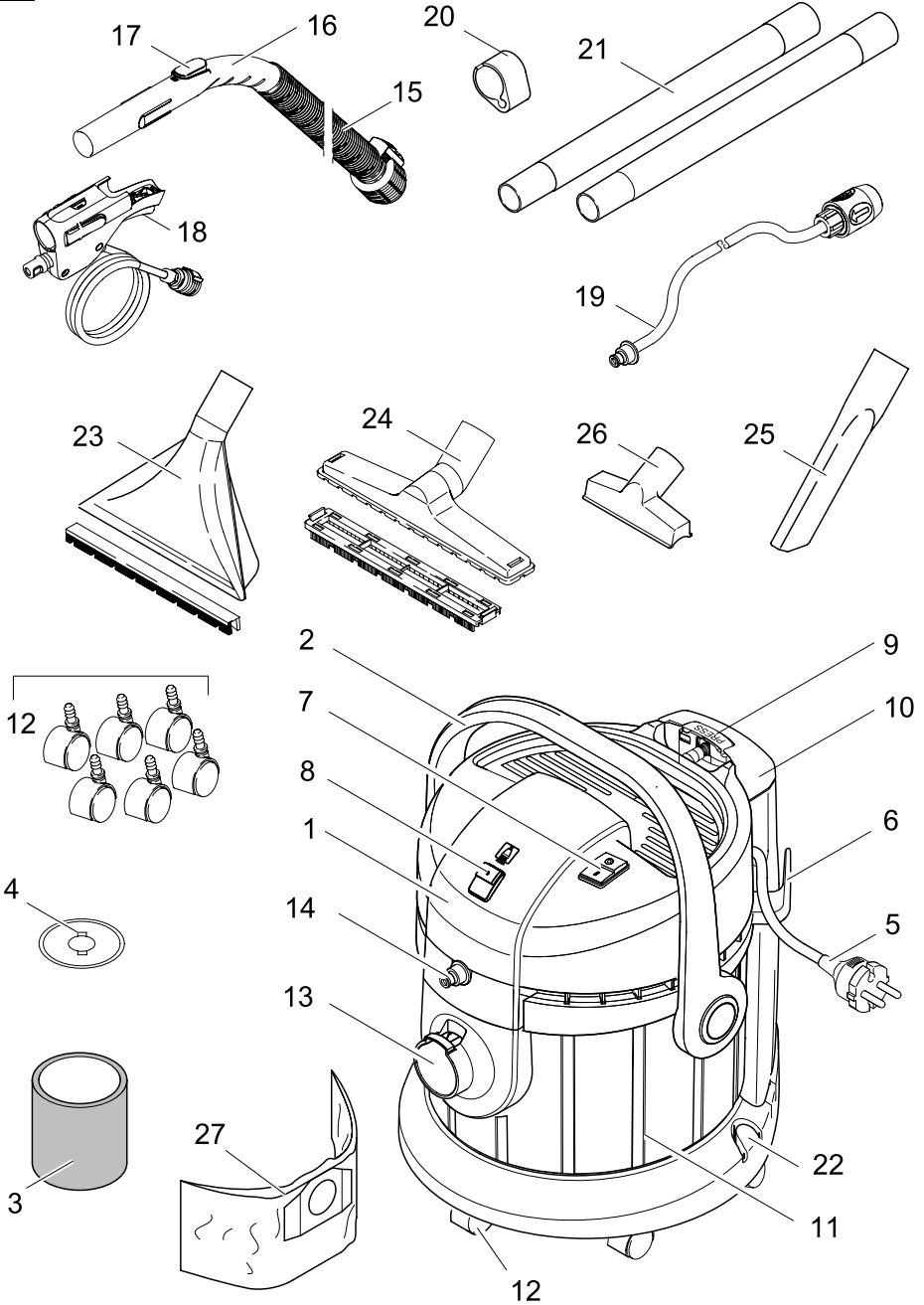

2

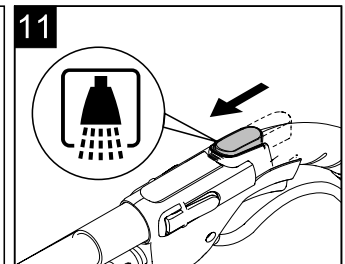
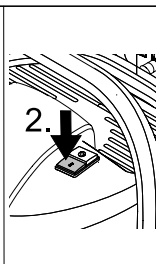
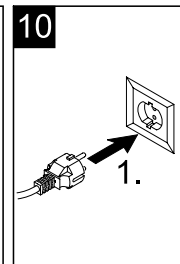
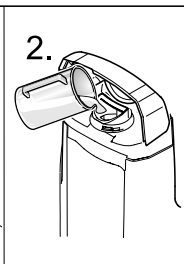
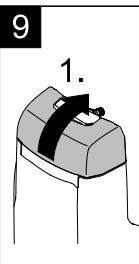
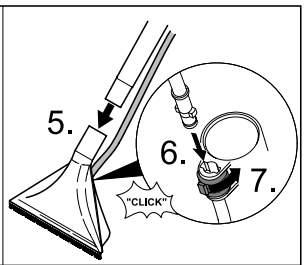
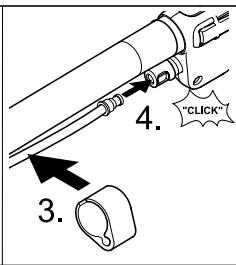
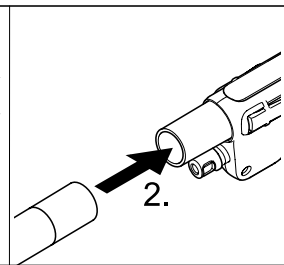
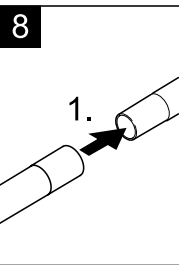
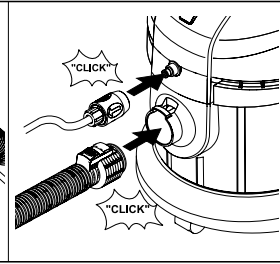
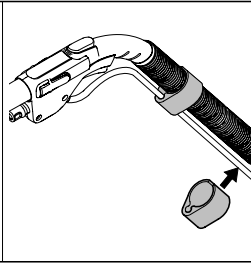
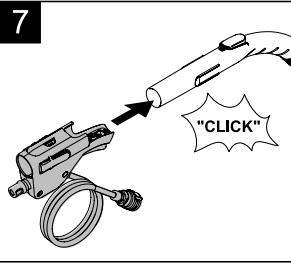
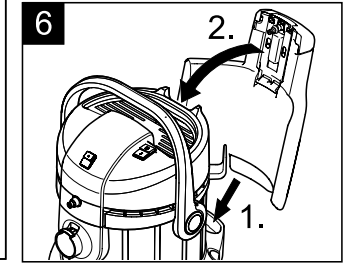
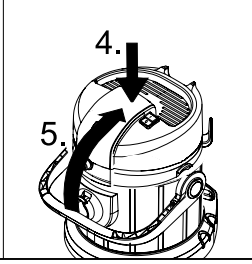
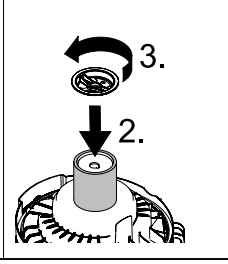
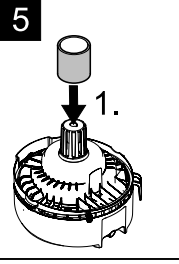
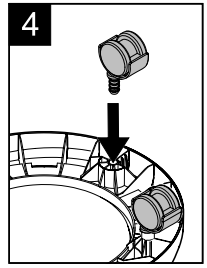
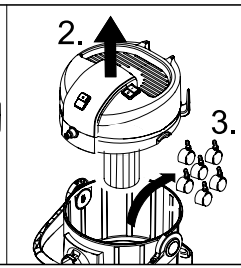
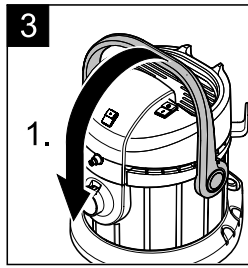
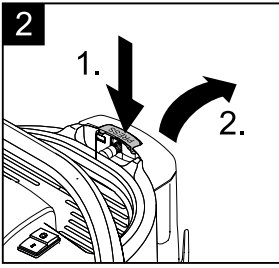

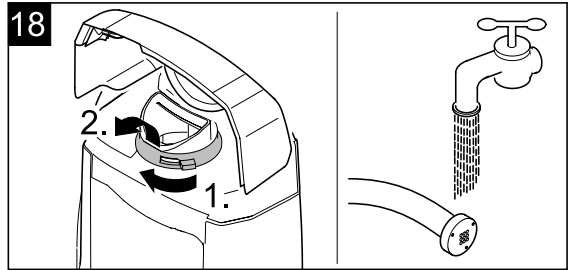
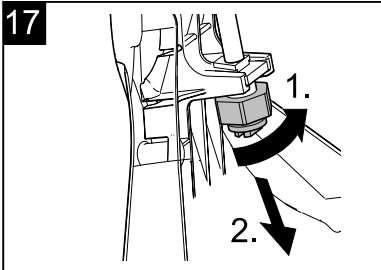
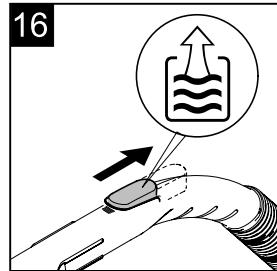
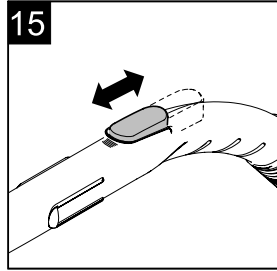
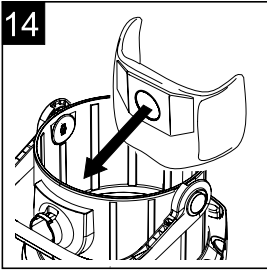
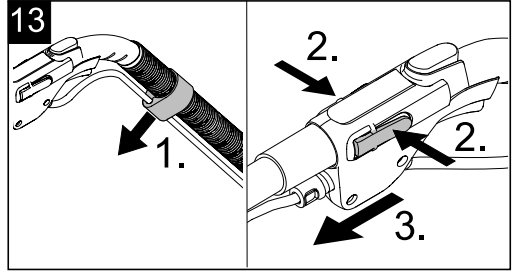
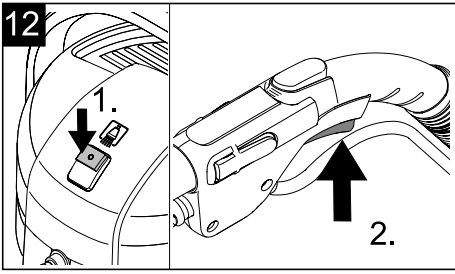

Sehr geehrter Kunde,



Lesen Sie vor der ersten Benutzung Ihres Gerätes diese Betriebsanleitung und handeln Sie danach. Bewahren Sie diese Betriebsanleitung für späteren Gebrauch oder für Nachbesitzer auf.

Bestimmungsgemäße Verwendung

Dieses Gerät wurde für den privaten Gebrauch entwickelt und ist nicht für die Beanspruchungen des gewerblichen Einsatzes vorgesehen.

- Mit dem Kauf dieses Gerätes haben Sie ein Sprühextraktionsgerät erworben für die Unterhaltsreinigung bzw. Grundreinigung von Teppichböden mit Tiefenreinigungswirkung.
- Mit einem Hartflächen-Einsatz für die Sprüh-Ex-Bodendüse (im Lieferumfang) können auch Hartflächen gereinigt werden.
- Mit dem entsprechenden Zubehör (im Lieferumfang) kann es auch als Nass-/Trockensauger verwendet werden.

Umweltschutz



Die Verpackungsmaterialien sind recyclebar. Bitte werfen Sie die Verpackungen nicht in den Hausmüll, sondern führen Sie diese einer Wiederverwertung zu.



Altgeräte enthalten wertvolle recyclingfähige Materialien, die einer Verwertung zugeführt werden sollten.

Bitte entsorgen Sie Altgeräte deshalb über geeignete Sammelsysteme.

Sicherheitshinweise

Neben den Hinweisen in dieser Betriebsanleitung müssen die allgemeinen Sicherheits- und Unfallverhütungsvorschriften des Gesetzgebers berücksichtigt werden.

Jeder nicht mit den vorliegenden Anweisungen übereinstimmende Gebrauch führt zum Erlöschen der Garantie.

⚠ **Stromanschluß**

- Das Gerät nur an ordnungsgemäß geerdeten Steckdosen anschließen.
- Die angegebene Spannung auf dem Typenschild muss mit der Spannung der Steckdose übereinstimmen.
- Schließen Sie in feuchten Räumen, z.B. Badezimmer, das Gerät an Steckdosen mit vorgeschaltetem FI-Schutzschalter an. Im Zweifel lassen Sie sich von einer Elektrofachkraft beraten.
- Netzstecker und Steckdose niemals mit feuchten Händen anfassen.
- Nur ein spritzwassergeschütztes Verlängerungskabel mit einem Querschnitt von mindestens 3x1 mm² verwenden.
- Niemals defekte Netz- oder Verlängerungskabel verwenden! Wenn das Netzkabel beschädigt wird, muss es durch ein spezielles Netzkabel ersetzt werden, das vom Hersteller oder seinem Kundendienst erhältlich ist.
- Darauf achten, dass Netz- oder Verlängerungskabel nicht durch Überfahren, Quetschen, Zerren oder dergleichen beschädigt werden. Das Netzkabel vor Hitze, Öl und scharfen Kanten schützen.
- Beim Ersetzen von Kupplungen an Netz- oder Verlängerungskabel müssen der Spritzwasserschutz und die mechanische Festigkeit gewährleistet bleiben.
- Bevor das Gerät vom Stromnetz getrennt wird, dieses immer zuerst mit dem Hauptschalter ausschalten.
- Nicht am Netzanschlusskabel, sondern am Stecker ziehen, um das Gerät vom Netz zu trennen.

⚠ Anwendung

- Der Benutzer hat das Gerät bestimmungsgemäß zu verwenden. Er muss die örtlichen Gegebenheiten berücksichtigen und beim Arbeiten mit dem Gerät auf Dritte, insbesondere auf Kinder achten.
- Das Gerät und das Zubehör vor Benutzung auf ordnungsgemäßen Zustand prüfen. Falls der Zustand nicht einwandfrei ist, darf es nicht benutzt werden.
- Das Gerät, das Kabel oder die Stecker niemals in Wasser oder andere Flüssigkeiten eintauchen.
- Der Betrieb in explosionsgefährdeten Räumen ist verboten. Beim Einsatz des Gerätes in Gefahrenbereich sind die entsprechenden Sicherheitsvorschriften zu beachten.
- Gerät vor externer Witterung, Feuchtigkeit und Hitzequellen schützen.
- Das Gerät darf nicht von Kindern, Jugendlichen oder nichtunterwiesenen Personen betrieben werden.
- Das Gerät muss einen standfesten Untergrund haben.
- Sollte das Gerät herunterfallen, muss es von einer autorisierten Kundendienststelle überprüft werden, da interne Störungen vorhanden sein könnten, die die Sicherheit des Produktes einschränken.
- Keine giftigen Substanzen einsaugen.
- Saugen Sie keine brennende oder glühende Objekte auf, wie Zigarettenstummel, Asche oder andere brennende oder glühende Materialien.
- Stoffe wie Gips, Zement etc. nicht einsaugen, da sie in Kontakt mit Wasser aushärten können und die Funktion des Gerätes gefährden können.
- Während des Betriebs ist es erforderlich, das Gerät waagrecht abzustellen.
- Das Gerät niemals unbeaufsichtigt lassen, solange es in Betrieb ist.
- Die empfohlenen Reinigungsmittel dürfen nicht unverdünnt eingesetzt werden. Die Produkte sind betriebssicher, da sie

keine umweltschädigenden Stoffe enthalten. Bei Berührung von Reinigungsmittel mit den Augen diese sofort gründlich mit Wasser ausspülen und bei Verschlucken sofort einen Arzt konsultieren.

- Nur die vom Hersteller empfohlenen Reinigungsmittel verwenden, sowie Anwendungs-, Entsorgungs- und Warnhinweise der Reinigungsmittelhersteller beachten.

⚠ Achtung

Bestimmte Stoffe können durch die Verwirbelung mit der Saugluft explosive Dämpfe oder Gemische bilden!

Nachfolgende Stoffe niemals aufsaugen:

- Explosive oder brennbare Gase, Flüssigkeiten und Stäube (reaktive Stäube)
- Reaktive Metall-Stäube (z.B. Aluminium, Magnesium, Zink) in Verbindung mit stark alkalischen und sauren Reinigungsmitteln
- Unverdünnte starke Säuren und Laugen
- Organische Lösungsmittel (z.B. Benzin, Farbverdünner, Aceton, Heizöl).

Zusätzlich können diese Stoffe die am Gerät verwendeten Materialien angreifen.

⚠ Wartung

- Vor allen Pflege- und Wartungsarbeiten das Gerät ausschalten und den Netzstecker ziehen.
- Um Gefährdungen zu vermeiden, dürfen Reparaturen und der Austausch von Ersatzteilen am Gerät nur vom autorisierten Kundendienst durchgeführt werden.
- Verwenden Sie nur Originalersatzteile und -zubehör, die vom Hersteller zugelassen sind, um die Sicherheit des Geräts nicht zu beeinträchtigen.

Inbetriebnahme

Gerätebeschreibung

Überprüfen Sie beim Auspacken, ob alle Teile vorhanden sind.

Sollten Teile fehlen oder Sie beim Auspacken einen Transportschaden feststellen, benachrichtigen Sie sofort Ihren Händler.

Hinweis: *Abbildungen von Gerät und Bedienung befinden sich auf den vorderen Umschlagseiten, diese bitte vorher ausklappen.*



Abbildung 1

- 1 Motorgehäuse
- 2 Tragegriff
- 3 Schaumstofffilter
- 4 Filterverschluss
- 5 Netzanschlusskabel mit Stecker
- 6 Aufbewahrung, Netzanschlusskabel
- 7 Schalter für Saugen (0 / I)
- 8 Schalter für Sprühen (0 / I)
- 9 Entriegelung, Frischwassertank
- 10 Frischwassertank
- 11 Behälter
- 12 Lenkrollen
- 13 Anschluss für Saugschlauch des Nass-/Trockensaugers
- 14 Anschluss, Sprühschlauch
- 15 Saugschlauch
- 16 Handgriff
- 17 Nebenluftschieber
- 18 Sprühgriff mit Sprühhebel
- 19 Sprühschlauch lose
- 20 Befestigungsclips (10x)
- 21 Saugrohre 2 x 0,5 m
- 22 Aufnahme für Saugrohre und Zubehör
- 23 Sprüh-Ex-Bodendüse zur Teppichbodenreinigung, mit Hartflächen-Aufsatz

Zubehör Nass-/Trockensaugen

- 24 Bodendüse mit Hartflächen-Einsatz
- 25 Fugendüse
- 26 Polsterdüse
- 27 Filterbeutel

Vor Inbetriebnahme

Abbildung 2

→ **Frischwassertank abnehmen.** Entriegelung drücken und Tank abnehmen.

Hinweis: *Das Motorgehäuse lässt sich nur abnehmen wenn vorher der Frischwassertank entnommen wurde.*

Abbildung 3

→ **Motorgehäuse abnehmen.** Dazu Tragegriff nach vorne klappen, damit wird der Behälter entriegelt. Zubehör und Lenkrollen aus dem Behälter nehmen.

Abbildung 4

→ Behälter umdrehen, Lenkrollen in die Öffnungen am Behälterboden bis zum Anschlag eindrücken.

Abbildung 5

→ Motorgehäuse umdrehen und Schaumstofffilter auf Filterkorb aufsetzen.

→ Filterverschluss aufstecken und zum Verriegeln drehen.

→ **Motorgehäuse aufsetzen.** Zum Verriegeln Tragegriff nach oben ziehen.

Abbildung 6

→ **Frischwassertank einsetzen.** Zuerst unteren Teil einsetzen, dann oben gegen Motorgehäuse drücken, prüfen ob er eingerastet ist.

Abbildung 7

→ Sprühgriff auf Handgriff schieben, er rastet ein.

→ Sprühschlauch vom Sprühgriff mit 8 Befestigungsclips auf Saugschlauch befestigen.

→ Saugschlauch und Sprühschlauch auf die Anschlüsse am Gerät stecken.

Hinweis: *Den Saugschlauch fest in den Anschluss eindrücken damit er einrastet.*

Abbildung 8

- Saugrohre zusammenstecken und auf Handgriff stecken.
- Losen Sprühschlauch in Sprühgriff einstecken und mit 2 beiliegenden Befestigungsclips auf den Saugrohren befestigen.
- Bodendüse auf Saugrohre aufstecken, und Sprühschlauch in Bodendüse einstecken. Äußeren Sicherungshebel drehen und Sprühschlauch damit verriegeln.

Das Gerät ist nun vorbereitet zum Nassreinigen.

Bedienung

⚠ **Immer mit eingesetztem Schaumstofffilter arbeiten, sowohl beim Nassreinigen als auch beim Nass-/Trockensaugen!**

Nassreinigen Teppichböden/Hartflächen

⚠ **Gesundheitsgefahr, Beschädigungsgefahr!**

Zu reinigenden Gegenstand vor dem Einsatz des Gerätes an unauffälliger Stelle auf Farbechtheit und Wasserbeständigkeit überprüfen.

Keine wasserempfindlichen Beläge wie z.B Parkettböden reinigen (Feuchtigkeit kann eindringen und den Boden beschädigen).

Hinweis

Warmes Wasser (maximal 50 °C) erhöht die Reinigungswirkung.

Nassreinigung von Teppichböden

- Ohne Hartflächen-Einsatz arbeiten.
- Zur Reinigung bitte nur das Teppichreinigungsmittel RM 519 verwenden (wirkt zusätzlich gegen Schaumbildung im Behälter).

Nassreinigung von Hartflächen

- Hartflächen-Aufsatz auf Sprüh-Ex-Bodendüse seitlich aufchieben. Borsten sollen nach hinten zeigen.

Frischwassertank füllen

Hinweis: Frischwassertank kann zum Befüllen abgenommen werden oder auch direkt am Gerät gefüllt werden.

Abbildung 9

- Tankdeckel nach oben klappen.
- 100 - 200 ml (Menge je nach Verschmutzungsgrad variieren) vom RM 519 in den Frischwassertank geben, mit Leitungswasser auffüllen, nicht überfüllen.
- Tankdeckel wieder schließen.

Mit der Arbeit beginnen

Abbildung 10

- Netzstecker in Steckdose stecken.
- Schalter für Saugen drücken (Stellung I), Saugturbine läuft.

Abbildung 11

- Nebenluftschieber am Handgriff ganz schließen.

Abbildung 12

- Schalter für Sprühen drücken (Stellung I), Reinigungsmittelpumpe ist bereit.
- Zum Aufsprühen von Reinigungslösung den Hebel am Sprühgriff betätigen.
- Die zu reinigende Fläche in überlappenden Bahnen überfahren. Dabei die Düse rückwärts ziehen (nicht schieben).

Behälter während der Arbeit entleeren

Hinweis: Ist der Behälter voll, schließt ein Schwimmer die Saugöffnung und das Gerät läuft mit erhöhter Drehzahl.

- Gerät ausschalten, dazu Schalter für Saugen und Sprühen drücken (Stellung 0).
- Zubehör und Frischwassertank abnehmen und Motorgehäuse entriegeln.
- Motorgehäuse abnehmen und Behälter entleeren.

Reinigungstipps/Arbeitsweise

- Immer vom Licht zum Schatten (vom Fenster zur Tür) arbeiten.
- Immer von der gereinigten zur nicht gereinigten Fläche arbeiten.

- Teppichboden mit Juterücken kann bei zu nasser Arbeit schrumpfen und farblich ausbluten.
- Hochflorige Teppiche nach der Reinigung im nassen Zustand in Florrichtung aufbürsten (z.B. mit Florbesen oder Schrubber).
- Eine Imprägnierung mit Care Tex RM 762 nach der Nassreinigung verhindert eine schnelle Wiederverschmutzung des Textilbelags.
- Gereinigte Fläche zur Vermeidung von Druckstellen oder Rostflecken erst nach der Abtrocknung begehen oder mit Möbeln bestellen.

Reinigungsmethoden

Leichte / Normale Verschmutzungen

- Saugen und Sprühen einschalten (Stellung I).
- Reinigungslösung in einem Arbeitsgang aufsprühen und gleichzeitig aufsaugen.
- Anschließend Schalter für Sprühen ausschalten und Reste der Reinigungslösung absaugen.
- Nach der Reinigung Teppiche nochmals mit klarem, warmen Wasser nachreinigen und bei Wunsch imprägnieren.

Starke Verschmutzungen oder Flecken

- Sprühen einschalten (Stellung I).
- Reinigungslösung auftragen und 10 bis 15 Minuten einwirken lassen (Saugen ist ausgeschaltet).
- Dann Fläche wie bei leichter / normaler Verschmutzung reinigen.
- Nach der Reinigung Teppiche nochmals mit klarem, warmen Wasser nachreinigen und bei Wunsch imprägnieren.

Trockensaugen

⚠ Achtung

Immer mit eingesetztem Filterbeutel arbeiten, außer bei Verwendung eines Patronenfilters (Sonderzubehör). Behälter und Zubehör müssen trocken sein, damit nichts verklebt.

Hinweis: Wird das Gerät vorzugsweise zum Trockensaugen eingesetzt, empfiehlt es sich, Sprühgriff und Sprühschlauch abzunehmen.

Abbildung 13

- Sprühschläuche und Befestigungsclips von Saugschlauch und Saugrohren abnehmen.
- Beide seitlichen Rastnasen drücken und Sprühgriff vom Handgriff abziehen.

Abbildung 14

- Filterbeutel einsetzen.
- Gewünschtes Zubehör wählen und auf Saugrohre bzw. direkt auf den Handgriff aufstecken.
- Saugen einschalten (Stellung I).

Saugen von Hartflächen

- Hartflächen-Einsatz in Bodendüse eindrücken. Borsten sollen nach vorne zeigen.

Saugen von Teppichböden

- Ohne Hartflächen-Einsatz arbeiten.

Abbildung 15

- Zur Anpassung der Saugkraft Nebenluftschieber betätigen.

Hinweis: Nach Gebrauch Nebenluftschieber wieder schließen!

Nasssaugen

⚠ Achtung

Kein Filterbeutel verwenden! Bei Schaumbildung oder Flüssigkeitsaustritt das Gerät sofort ausschalten oder den Netzstecker ziehen!

Hinweis: Ist der Behälter voll, schließt ein Schwimmer die Saugöffnung und das Gerät läuft mit erhöhter Drehzahl. Gerät sofort ausschalten und Behälter entleeren.

- Zum Aufsaugen von Feuchtigkeit bzw. Nässe gewünschtes Zubehör auf Saugrohre bzw. direkt auf den Handgriff aufstecken.
 - Saugen einschalten (Stellung I).
- Abbildung 16
- Nebenluftschieber öffnen wenn Wasser aus einem Behälter eingesaugt wird.

Nach Gebrauch wieder schließen.

- Vollen Behälter entleeren (siehe Kapitel „Behälter entleeren“).

Außerbetriebnahme

- Gerät ausschalten.
- Vollen Behälter entleeren (siehe Kapitel „Behälter entleeren“).
- Behälter mit klarem Wasser gründlich auswaschen.
- Nach jedem Gebrauch, Zubehör vom Gerät trennen, sowie Schlauch, Düse und Verlängerungsrohre voneinander trennen.
Hinweis: Evtl. noch vorhandenes Restwasser kann heraustropfen, deshalb am besten in die Dusch- bzw. Badewanne legen.
- Die Zubehörteile einzeln unter fließendem Wasser ausspülen und anschließend trocknen lassen.
- Schaumstofffilter unter fließendem Wasser reinigen, vor dem Einbau trocknen lassen.
- Gerät zum Trocknen offen stehen lassen.
- **Gerät aufbewahren.** Zubehör am Gerät verstauen und in trockenen Räumen aufbewahren.

Pflege, Wartung

Verletzungsgefahr

Vor allen Pflege- und Wartungsarbeiten, Gerät ausschalten und Netzstecker ziehen.

Sprühdüse von Sprüh-Ex Bodendüse reinigen

Bei ungleichmäßigem Sprühstrahl.

Abbildung **17**

- Düsenbefestigung lösen und herausziehen, Sprühdüse reinigen oder austauschen.

Sieb im Frischwassertank reinigen

1 x jährlich, oder bei Bedarf.

Abbildung **18**

- Verriegelung drehen und lösen. Sieb nach oben herausnehmen und unter klarem Wasser reinigen.

Störungen

Kein Wasseraustritt an der Düse

- Frischwassertank auffüllen.
- Frischwassertank auf korrekten Sitz prüfen.
- Reinigungsmittelpumpe defekt, Kundendienst beauftragen.

Sprühstrahl ungleichmäßig

- Sprühdüse von Sprüh-Ex Bodendüse reinigen.

Ungenügende Saugleistung

- Nebenluftschieber am Handgriff schließen.
Siehe auch Abbildung 11
- Zubehör, Saugschlauch oder Saugrohre sind verstopft, Verstopfung entfernen.
- Filterbeutel ist voll, neuen Filterbeutel einsetzen (*Bestell-Nr. siehe Ersatzteilliste am Ende dieser Anleitung*).
- Schaumstofffilter reinigen.

Reinigungsmittelpumpe laut

- Frischwassertank nachfüllen.

Gerät läuft nicht

- Netzstecker einstecken.
- Überhitzungsschutz hat ausgelöst, Gerät abkühlen lassen.

Allgemeine Hinweise

Garantie

In jedem Land gelten die von unserer zuständigen Vertriebsgesellschaft herausgegebenen Garantiebedingungen. Etwaige Störungen an Ihrem Gerät beseitigen wir innerhalb der Garantiefrist kostenlos, sofern ein Material- oder Herstellungsfehler die Ursache sein sollte. Im Garantiefall wenden Sie sich bitte mit Kaufbeleg an Ihren Händler oder die nächste autorisierte Kundendienststelle.

(Adresse siehe Rückseite)

Kundendienst

Bei Fragen oder Störungen hilft Ihnen unsere Kärcher-Niederlassung gern weiter.

(Adresse siehe Rückseite)

Bestellung von Ersatzteilen und Sonderzubehör

Eine Auswahl der am häufigsten benötigten Ersatzteile finden Sie am Ende der Betriebsanleitung.

Ersatzteile und Zubehör erhalten Sie bei ihrem Händler oder bei ihrer Kärcher Niederlassung.

(Adresse siehe Rückseite)

Technische Daten

Spannung	220 - 240V
1~ 50/60 Hz	
Netzabsicherung (träge)	10 A
Behältervolumen	18 l
Wasseraufnahme, max.	4 l
Leistung P_{nenn}	1200 W
Leistung P_{max}	1400 W
Netzkabel	H05-VV-F2x0,75
Schalldruckpegel (EN 60704-2-1)	73 dB(A)

Technische Änderungen vorbehalten!

Sonderzubehör

	Bestell-Nr.
Filterbeutel (5 St.)	6.959-130.0
Patronenfilter	6.414-552.0
RM 519 Teppichreinigungsmittel (1 l Flasche)	6.295-271.0
RM 762 Care Tex Imprägnierung (0,5 l Flasche)	6.290-003.0
Sprüh-Ex Handdüse zur Polsterreinigung	2.885-018.0

Dear Customer,



Please read and comply with these instructions prior to the initial operation of your appliance. Retain these operating instructions for future reference or for subsequent possessors.

Proper use

This appliance has been designed for use in private households and is not intended for commercial use.

- By purchasing this appliance you have become the owner of a spray extraction appliance for maintenance or basic cleaning of carpeting with a deep cleaning effect.
- Hard surfaces can also be cleaned by using the hard surface attachment for the spray ex ground nozzle (included).
- With the respective attachments (included) it can also be used as a wet/dry vacuum cleaner.

Environmental protection



The packaging material can be recycled. Please do not place the packaging into the ordinary refuse for disposal, but arrange for the proper recycling.



Old appliances contain valuable materials that can be recycled. Please arrange for the proper recycling of old appliances. Please dispose your old appliances using appropriate collection systems.

Safety instructions

Apart from the notes contained herein the general safety provisions and rules for the prevention of accidents of the legislator must be observed.

Any use of the machine in contravention with the following instructions will lead to warranty claims being rendered void.

Electrical connection

- Only connect the appliance to properly earthed sockets.
- The voltage indicated on the type plate must correspond to the voltage of the socket.
- In wet rooms, e.g. bathrooms, connect the appliance to sockets with a series connected RCD adapter. If you are not sure, please contact an electrician.
- Never touch the mains plug and the socket with wet hands.
- Only use a splashproof extension cable with a minimum section of 3x1 mm².
- Never use a damaged power cord or extension cable! If the power cord is damaged it must be replaced with a special power cord available from the manufacturer or his customer service.
- Make sure that the power cord or extension cables are not damaged by running over, pinching, dragging or similar. Protect the power cord from heat, oil, and sharp edges.
- If couplings of the power cord or extension cable are replace the splash protection and the mechanical tightness must be ensured.
- Please switch off the machine first using the main switch before disconnecting the machine from the mains.
- To separate the machine from the mains, pull the plug and not the power cord.

⚠ Application

- The operator must use the appliance properly. He must consider the local conditions and must pay attention to third parties, in particular children, when working with the appliance.
- Check the faultless condition of the appliance and the accessories before using it. Otherwise, the appliance must not be used.
- Never dip the machine, the cable or the plugs in water or other liquids.
- It is not allowed to use the appliance in hazardous locations. If the appliance is used in hazardous areas the corresponding safety provisions must be observed.
- Protect the appliance against external weather, humidity and heat sources.
- The appliance must not be operated by children, young persons or persons who have not been instructed accordingly.
- The appliance must provide of a stable ground.
- If the machine falls down, first get it checked by an authorised Customer Service agent because there can be internal damages that hamper the safety of the product.
- Do not suck in toxic substances.
- Do not suck in burning or glowing objects such as cigarette buds, ash or other burning or glowing materials.
- Do not use the machine to vacuum clean plaster of Paris, cement, etc. that can harden on coming into contact with water and can thus hamper the functioning of the machine.
- Always place the machine in a horizontal position during operation.
- Never leave the appliance unattended as long as it is in operation.
- Do not use the recommended detergents in an undiluted state. The products are safe for operations as they do not contain any environment hazardous substances. If the detergent comes in

contact with the eyes, please rinse the eyes thoroughly with water and consult a doctor immediately if the detergent has been swallowed.

- Only use cleaners recommended by the manufacturer and comply with their application, disposal and warning guidelines.

⚠ Caution

Certain materials may produce explosive vapours or mixtures when agitated by the suction air!

Never vacuum up the following materials:

- Explosive or combustible gases, liquids and dust particles (reactive dust particles)
- Reactive metal dust particles (such as aluminium, magnesium, zinc) in combination with highly alkaline or acidic detergents
- Undiluted, strong acids and alkalies
- Organic solvents (such as petrol, paint thinners, acetone, heating oil).

In addition, these substances may cause the appliance materials to corrode.

⚠ Maintenance

- Turn off the appliance and remove the mains plug prior to any care and maintenance works.
- To avoid risks, all repairs and replacement of spare parts in the machine may only be carried out by the authorised customer service personnel.
- Always use original spare parts and accessories permitted by the manufacturer so that the safety of the machine remains intact.

Start up

Description of the Appliance

When you unpack the system, check that everything is complete.

If there are any missing parts or you detect any transport damage when unpacking, please inform your dealer immediately.

Note: *The front cover pages include pictures of the appliance and its operation. Please unfold these first.*

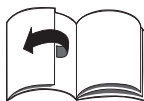

Illustration 1

- 1 Motor casing
- 2 Carrying handle
- 3 Foam filter
- 4 Filter lock
- 5 Power cord with plug
- 6 Storage, power cord
- 7 Switch for suction (0 / I)
- 8 Switch for spraying (0 / I)
- 9 Release, fresh water reservoir
- 10 Fresh water tank
- 11 Container
- 12 Swivel casters
- 13 Connection for suction hose of the wet/dry vacuum cleaner
- 14 Connection, spray hose
- 15 Suction hose
- 16 Handle
- 17 Surrounding air separator
- 18 Spray handle with spray lever
- 19 Spray hose, loose
- 20 Mounting clips (10x)
- 21 Suction tubes 2 x 0.5 m
- 22 Storage for suction tubes and accessories
- 23 Spray ex floor nozzle for carpet cleaning, with hard surface attachment

Attachment for wet/dry vacuuming

- 24 Floor nozzle with hard surface insert
- 25 Crevice nozzle
- 26 Upholstery nozzle
- 27 Filter bag

Before Startup

Illustration 2

→ **Remove the fresh water reservoir.**

Press the release and remove the tank.

Note: *The motor casing can only be removed if the fresh water reservoir was removed first.*

Illustration 3

→ **Remove the motor casing.** For this, fold the carrying handle forward to unlatch the reservoir. Remove the accessories and swivel casters from the reservoir.

Illustration 4

→ Turn the container, press in the swivel casters in the openings at the base of the container till the end-point.

Illustration 5

→ Turn the motor casing around and attach the foam filter to the filter basket.

→ Insert the filter cover and turn to lock.

→ **Install the motor casing.** Pull up on the carrying handle to lock.

Illustration 6

→ **Install the fresh water reservoir.** Insert the bottom part first and then press toward the top on the motor compartment to check if it is locked in.

Illustration 7

→ Slide the spray handle onto the handle until it locks into place.

→ Attach the spray hose of the spray handle to the suction hose using 8 mounting clips.

→ Attach the suction hose and the spray hose to the connectors on the appliance.

Note: *Press the suction hose tightly into the connector to lock it into place.*

Illustration 8

→ Connect the suction pipes and attach to the handle.

- Insert the loose spray hose in the spray handle and attach to the suction pipes using the 2 included mounting clips.
- Attach the floor nozzle to the suction pipes and insert the spray hose into the floor nozzle. Rotate the exterior safety lever and lock the spray hose into place.

The appliance is now prepared for wet cleaning.

Operations

⚠ Always work with an inserted foam filter - during wet as well as dry vacuum cleaning!

Wet cleaning of carpets/hard surfaces

⚠ Health risk, risk of damage!

Check the object to be cleaned prior to using the appliance in an inconspicuous place for colour fastness and water resistance.

Do not clean water-sensitive floor coverings such as wood floors (the moisture could penetrate and damage the floor).

Note

Warm water (max. 50°C) will increase the cleaning effect.

Wet cleaning of carpeted floors

→ Work without the hard surface insert. Please only use the carpet cleaner RM 519 (also effective against foaming in the reservoir).

Wet cleaning of hard surfaces

→ Slide the attachment for hard surfaces onto the spray ex floor nozzle from the side. The bristles should point towards the back.

Fill up fresh water reservoir

Note: You can remove the water reservoir to fill it or you can fill it directly on the appliance.

Illustration 9

- Flip the reservoir cover up.
- Add 100 - 200 ml (volume depends on degree of contamination) of RM 519 into

the fresh water reservoir, then add tap water - do not overfill.

- Close the reservoir cover.

Start working

Illustration 10

- Insert the plug into the socket.
- Press the switch for suction (position I), suction turbine is running.

Illustration 11

- Close fully the surrounding air separator at the handle.

Illustration 12

- Press the switch for spraying (position I), the detergent pump is ready.
- Use the lever on the spray handle to spray on detergent solution.
- Run across the surface to be cleaned in overlapping paths. Pull the nozzle backwards (do not push).

Emptying the reservoir during operation

Note: If the reservoir is full, a float closes the suction opening, and the appliance works at a higher speed.

- Switch the appliance off by pressing the switch for suction and spraying (position 0).
- Remove the accessories and the fresh water reservoir and unlatch the motor casing.
- Remove the motor casing and empty the reservoir.

Cleaning tips/mode of operation

- Always work from the light to the shade (from the window to the door).
- Always work from the cleaned to the uncleaned surface.
- Rugs with jute backing can shrink if too much water is used and can bleed colours.
- Brush high-fiber rugs in the direction of the weave after cleaning (using a fiber brush or a scrubber).

- Water-proofing the fabric using Care Tex RM 762 after the wet cleaning prevents a quick resoiling of the textile surface.
- Do not step on cleaned surfaces until they have dried and do not place furniture on them to avoid pressure spots or rust stains.

Cleaning methods

Light/normal contamination

- Turn on suction and spraying (position I).
- Spray and simultaneously suction off detergent solution in one work cycle.
- Switch off the spray switch and suction off the remaining cleaning solution.
- After cleaning the carpets, reclean them using clear, warm water and waterproof if needed.

Heavy soiling or stains

- Switch on sprayer (position I).
- Apply detergent solution and soak for 10 to 15 minutes (suction is switched off).
- Clean the surface just like you would with light/normal soiling.
- After cleaning the carpets, reclean them using clear, warm water and waterproof if needed.

Dry vacuum cleaning

⚠ Caution

Always work with the filter bag inserted, except when a cartridge filter is used (option). The reservoir and accessories must be dry to prevent parts from sticking together.

Note: If the device is preferably used for dry vacuuming, we recommend removing the spray handle and the spray hose.

Illustration 13

- Remove the spray hoses and mounting clips from the suction hose and suction pipes.
- Press the two locking noses on the sides and pull the spray handle off the handle.

Illustration 14

- Insert a filter bag.
- Select the desired accessories and attach to the suction pipes or directly to the handle.
- Switch on suction (position I).

Vacuuming hard surfaces

- Insert the hard surface inlay into the floor nozzle. The bristles should point towards the front.

Vacuuming carpeted floors

- Work without the hard surface insert.

Illustration 15

- Use the surrounding air separator to adapt the suction force.

Note: Close the surrounding air separator again after use!

Wet vacuum cleaning

⚠ Caution

Do not use a filter bag!

Immediately switch the appliance off or pull the power plug if foam forms or liquids escape!

Note: If the container is full a float closes the suction opening and the appliance works at a higher speed. Switch off the appliance immediately and empty the container.

- Attach the accessories to vacuum moisture or wetness to the suction pipes or directly to the handle.
- Switch on suction (position I).

Illustration 16

- Open the surrounding air separator if water is suctioned from a tank. Close it again after use.
- Empty the full reservoir (refer to chapter "Empty reservoir").

Shutting down

- Turn off the appliance.
- Empty the full reservoir (refer to chapter "Empty reservoir").
- Rinse the reservoir thoroughly with clear water.

- Remove the accessories from the appliance after each use and disassemble the hose, nozzle and extension pipes.

Note: Possibly remaining water can drip out, therefore you should place these into the shower or bathtub.

- Flush the accessories separately under running water and let air dry.
- Clean the foam filter under running water; let it dry before reinserting it.
- Leave the appliance open to let it dry.
- **Storing the appliance.** Store the accessories on the appliance and store in dry rooms.

Maintenance and Care

Risk of injury

Always switch off the appliance and pull out the mains plug before care and maintenance work.

Cleaning the device

With an uneven spray jet.

Illustration **17**

- Loosen nozzle attachment and pull out, clean or replace spray nozzle.

Clean the sieve in the fresh water reservoir

1 x year or as needed.

Illustration **18**

- Turn the lock and loosen it. Take out the sieve and rinse it with water.

Faults

No water exiting from nozzle

- Fill up fresh water reservoir.
- Check the fresh water reservoir for correct fit.
- Detergent pump defective, contact Customer Service.

Spray stream uneven

- Clean the spray nozzle of the spray ex floor nozzle.

Insufficient vacuum performance

- Close the surrounding air separator at the handle.
See diagram 11
- Accessories, suction hose or suction tubes are clogged, please remove the obstruction.
- Filter bag is full, insert a new filter bag (*for the order no. please see the spare parts list at the end of the present instructions*).
- Cleaning the foam filter

Detergent pump noisy

- Fill up fresh water reservoir.

Appliance is not running

- Plug in the main plug.
- The overheat alarm has been triggered, please allow appliance to cool down.

General notes

Warranty

The terms of the guarantee applicable in each country have been published by our respective national distributors. We will repair possible faults on your unit free of charge within the warranty period, insofar as the faults are caused by material defects or defective workmanship. Guarantee claims should be addressed to your dealer or the nearest authorized customer service centre, and supported by documentary evidence of purchase.

(See address on the reverse)

Customer Service

Our Kärcher branch will be pleased to help you further in the case of questions or faults. (See address on the reverse)

Ordering spare parts and special attachments

At the end of the operating instructions you will find a selected list of spare parts that are often required.

You can procure the spare parts and the attachments from your dealer or your Kärcher branch office.

(See address on the reverse)

Specifications

Voltage	220 -240V
1~ 50/60 Hz	
Mains fuse (slow-blow)	10 A
Container capacity	18 l
Water intake, max.	4 l
Output P _{nom}	1200 W
Output P _{max}	1400 W
Power cord	H05-VV-F2x0.75
Sound pressure level (EN 60704-2-1)	73 dB(A)

Subject to technical modifications!

Special accessories

	Order No.
Filter bags (5 ea.)	6.959-130.0
Cartridge filter	6.414-552.0
RM 519 Carpet cleaner (1 l bottle)	6.295-271.0
RM 762 Care Tex Water-proofing (0.5 l bottle)	6.290-003.0
Spray ex hand nozzle for upholstery cleaning	2.885-018.0

Cher client,



Lisez attentivement ce mode d'emploi avant la première utilisation de l'appareil et respectez les conseils y figurant. Conservez ce mode d'emploi pour une utilisation ultérieure ou un éventuel preneur de votre matériel.

Utilisation conforme

Cet appareil ne doit être utilisé que pour un usage domestique.

- En achetant cet appareil, vous avez acheté un appareil d'extraction par pulvérisation pour le nettoyage d'entretien ou bien le nettoyage de base de moquettes avec un effet de nettoyage en profondeur.
- Grâce à une semelle pour sols durs pour la buse pour sols d'extraction par pulvérisation (comprise dans le matériel livré), les sols durs peuvent également être nettoyés.
- Avec l'accessoire adapté (dans le matériel livré), il peut également être utilisé comme aspirateur humide ou à sec.

Protection de l'environnement



Les matériaux constitutifs de l'emballage sont recyclables. Ne pas jeter les emballages dans les ordures ménagères, mais les remettre à un système de recyclage.



Les appareils usés contiennent des matériaux précieux recyclables lesquels doivent être apportés à un système de recyclage. Pour cette raison, utilisez des systèmes de collecte adéquats afin d'éliminer les appareils usés.

Consignes de sécurité

Outre consignes figurant dans ce mode d'emploi, il convient d'observer les prescriptions générales en matière de sécurité et de prévention des accidents imposées par la loi.

Toute utilisation non conforme aux présentes consignes entraîne l'annulation de la garantie.

Raccordement électrique

- Brancher uniquement l'appareil à une prise de courant correctement reliée à la terre.
- La tension indiquée sur la plaque signalétique de l'appareil doit correspondre à celle de la prise.
- Dans les pièces humides, telles que les salles de bain, raccorder l'appareil à une prise munie d'un disjoncteur de protection FI placé en amont. En cas de doute, demander conseil à un électricien.
- Ne jamais saisir la fiche secteur ni la prise de courant avec des mains humides.
- Utiliser uniquement un câble de rallonge doté d'une protection anti-éclaboussures et d'une section transversale de 3x1 mm² au minimum.
- Ne jamais utiliser de câbles d'alimentation ou de rallonges endommagé(s) ! Si le câble d'alimentation est défectueux, il doit être remplacé par un câble d'alimentation spécial, disponible chez le fabricant ou auprès du service après-vente de ce dernier.
- Veiller à ne pas rouler ou tirer violemment sur les câbles d'alimentation et les rallonges et à ne pas les coincer ou les abîmer de quelque autre manière que ce soit sous peine d'endommagement. Protéger le câble d'alimentation contre la chaleur, l'huile et les arêtes tranchantes.
- En cas de remplacement des raccords du câble d'alimentation ou de la rallonge, s'assurer que la protection anti-éclaboussures et la résistance mécanique ne sont pas compromises.

- Avant de débrancher l'appareil du secteur, toujours couper préalablement l'alimentation à l'interrupteur principal.
- Pour débrancher l'appareil, tirer au niveau de la fiche secteur et non sur le câble d'alimentation.

⚠ Application

- L'utilisateur doit utiliser l'appareil de façon conforme. Il doit prendre en considération les réalités locales et, lors du maniement de l'appareil, doit prendre garde aux personnes présentes, en particulier aux enfants.
- Contrôler l'état de l'appareil et de l'accessoire avant de les utiliser. Si l'appareil n'est pas en bon état, il ne doit pas être utilisé.
- Ne jamais plonger l'appareil, le câble d'alimentation ni la fiche secteur dans l'eau.
- Il est interdit d'exploiter l'appareil dans des pièces présentant des risques d'explosion. Si l'appareil est utilisé dans des zones dangereuses, tenir compte des consignes de sécurité correspondantes.
- Conserver l'appareil à l'abri des intempéries, de l'humidité et des sources de chaleur.
- Ne jamais laisser des enfants, des adolescents ou des personnes non formées utiliser l'appareil.
- L'appareil doit reposer sur un sol stable.
- En cas de chute, l'appareil doit être contrôlé par un service après-vente agréé. En effet, des dommages internes sont susceptibles de nuire à la sécurité du produit.
- Ne pas aspirer de substances toxiques.
- Ne pas aspirer d'objets en flamme ou incandescents, tels que des mégots de cigarette ou analogues.
- Ne pas aspirer de matériaux tels que le plâtre, le ciment, etc. En effet, en contact avec l'eau, ceux-ci risquent de durcir et de nuire au bon fonctionnement de l'appareil.

- En service, l'appareil doit impérativement être positionné à l'horizontale.
- Ne jamais laisser l'appareil sans surveillance lorsqu'il est en marche.
- Les produits de nettoyage recommandés ne peuvent pas être utilisés non dilués. Les produits sont fiables, puisque ils ne contiennent aucune matière nuisible d'environnement. Rincer les yeux soigneusement avec l'eau en cas de contact avec le détergent et consulter immédiatement un médecin en cas de avaler.
- N'utiliser que le produit de nettoyage conseillé par le fabricant, et respecter les consignes d'application, de sécurité et de mise à la poubelle du fabricant de produit de nettoyage.

⚠ Attention

Des substances déterminées peuvent provoquer la formation de vapeurs ou de mélanges explosifs par tourbillonnement avec l'air aspiré.

Ne jamais aspirer les substances suivantes:

- Des gazes, liquides et poussières (poussières réactives) explosifs ou inflammables
- Poussières réactives de métal (p.ex. aluminium, magnésium, zinc) en rapport avec des détergents alcalins et acides
- Acides forts et lessives non diluées
- Solvants organiques (p.ex. essence, dilutif de couleur, acétone, fuel).

Par ailleurs, elles peuvent s'avérer agressives pour les matériaux utilisés sur l'appareil.

⚠ Maintenance

- Avant tout travail d'entretien et de maintenance, mettre l'appareil hors tension et débrancher la fiche secteur.
- Afin d'éviter tout endommagement, seul le service après-vente agréé est habilité à effectuer des réparations ou à remplacer des pièces sur l'appareil.
- Utilisez uniquement des pièces de rechange et accessoires originaux agréés par le fabricant afin de garantir la sécurité de l'appareil.

Mise en service

Description de l'appareil

Lors du déballage, contrôler si toutes les pièces sont au complet.

Si des pièces manquent ou qu'une avarie de transport est constatée lors du déballage, informer le revendeur dans les plus brefs délais.

Remarque : Les illustrations de l'appareil et son maniement se trouvent sur la première page de couverture, veuillez l'ouvrir au préalable.



Illustration 1

- 1 Châssis moteur
- 2 Poignée de transport
- 3 Filtre de matière plastique mousse
- 4 Fermeture du filtre
- 5 Câble d'alimentation avec fiche secteur
- 6 Rangement, câble d'alimentation
- 7 Interrupteur pour l'aspiration (0/I)
- 8 Interrupteur pour la pulvérisation (0/I)
- 9 Déverrouillage, réservoir d'eau fraîche
- 10 Réservoir d'eau propre
- 11 Réservoirs
- 12 Roulettes pivotantes
- 13 Raccord pour le tuyau d'aspiration de l'aspirateur à eau / à poussières
- 14 Raccord, tuyau de pulvérisation
- 15 Flexible d'aspiration
- 16 Poignée
- 17 Vanne d'air additionnel
- 18 Poignée de pulvérisation avec levier de pulvérisation
- 19 Tuyau de pulvérisation détaché
- 20 Clips de fixation (10x)
- 21 Tubes d'aspiration 2 x 0,5 m
- 22 Logement pour tubes d'aspiration et accessoires

- 23 Buse pour sols d'extraction par pulvérisation pour le nettoyage de moquettes, avec une semelle pour sols durs.

Accessoires pour l'aspiration à sec/humide

- 24 Brosse pour sol avec semelle pour sols durs
- 25 Suceur fente
- 26 Buse-brosse pour coussins
- 27 Sac filtrant

Avant la mise en service

Illustration 2

→ **Retirer le réservoir d'eau fraîche.** Appuyer sur le déverrouillage et retirer le réservoir.

Remarque : Le capot moteur ne peut être retiré qu'une fois le réservoir d'eau fraîche enlevé.

Illustration 3

→ **Retirer le capot moteur.** Pour cela, rabattre la poignée de transport vers l'avant, ceci déverrouille le récipient. Enlever les accessoires et les roulettes pivotantes de la cuve.

Illustration 4

→ Vider la cuve, presser les roulettes pivotants dans l'ouverture au fond de la cuve jusqu'à la butée.

Illustration 5

→ Tourner le capot moteur et positionner le filtre de matière plastique mousse sur le panier de filtration.

→ Positionner la fermeture du filtre et tourner pour verrouiller.

→ **Positionner le capot moteur.** Pour verrouiller, tirer la poignée de transport vers le haut.

Illustration 6

→ **Positionner le réservoir d'eau fraîche.** Positionner d'abord la partie inférieure, puis appuyer en haut contre le capot moteur, vérifier s'il est bien encliqueté.

Illustration 7

→ Glisser la poignée de pulvérisation sur la poignée, il s'enclenche.

- Fixer le tuyau de pulvérisation de la poignée de pulvérisation au tuyau d'aspiration à l'aide de 8 clips de fixation.
- Positionner le tuyau d'aspiration et le tuyau de pulvérisation sur les raccords de l'appareil.

Remarque : Placer le tuyau d'aspiration à fond dans le raccord jusqu'à ce qu'il s'enclenche.

Illustration 8

- Brancher les tubes d'aspiration ensemble et sur la poignée.
- Brancher le tuyau de pulvérisation dans la poignée et le fixer sur le tube d'aspiration à l'aide des 2 clips de fixation fournis.
- Brancher la buse de sol sur le tube d'aspiration, et brancher le tuyau de pulvérisation dans la buse de sol. Tourner le levier de sécurité extérieur et verrouiller ainsi le tuyau de pulvérisation.

L'appareil est maintenant prêt au nettoyage humide.

Utilisation

- ⚠ **Travailler toujours avec filtre de matière plastique moussé, aussi bien durant le nettoyage mouillé que durant l'aspiration à sec/mouillée!**

Nettoyage mouillé de moquettes/surfaces dures

- ⚠ **Risque pour la santé, risque d'endommagement.**

Contrôler l'objet à nettoyer avant la mise en oeuvre de l'appareil à un endroit discret à la résistance de la couleur et la résistance à l'eau.

Ne pas nettoyer de surface sensibles à l'eau comme par ex. les parquets (l'humidité peut pénétrer et endommager le sol).

Remarque

L'eau chaude (maximum 50° C) augmente l'efficacité du nettoyage.

Nettoyage humide de moquettes

- Travailler sans semelle pour sols durs. N'utiliser que le produit de nettoyage pour moquettes RM 519 pour le nettoyage (lutte également contre la formation de mousse dans la cuve).

Nettoyage mouillé de surfaces dures

- Placer la semelle pour sols durs sur la buse de sols à extraction par pulvérisation. Les brosses doivent être dirigées vers l'arrière

Remettre le réservoir d'eau propre à niveau.

Remarque : Le réservoir d'eau fraîche peut être retiré pour être rempli d'eau ou bien peut être rempli directement sur l'appareil.

Illustration 9

- Ouvrir le couvercle du réservoir vers le haut.
- Remplir 100 - 200 ml (les quantités varient selon le degré de saleté) dans le réservoir d'eau fraîche, remplir avec de l'eau du robinet, ne pas trop remplir.
- Refermer le couvercle du réservoir.

Commencer le travail

Illustration 10

- Brancher la fiche secteur dans une prise de courant.
- Appuyer sur l'interrupteur pour l'aspiration (Position 1), la turbine tourne.

Illustration 11

- Fermer complètement les coulisseaux d'air secondaire sur la poignée.

Illustration 12

- Appuyer sur l'interrupteur pour l'aspiration (Position 1), la pompe de nettoyage intermédiaire est prête.
- Actionner le levier sur la poignée de pulvérisation pour vaporiser la solution de nettoyage.
- Parcourir la surface à nettoyer en bandes qui se chevauchent. Tirer ce faisant la buse vers l'arrière (ne pas pousser).

Vider la cuve durant le travail

Remarque : Dès que la cuve est pleine, un flotteur obture l'ouverture d'aspiration et la vitesse de rotation augmente.

- Éteindre l'appareil, pour cela appuyer sur l'interrupteur pour l'aspiration et la vaporisation (position 0).
- Retirer les accessoires et le réservoir d'eau fraîche et déverrouiller le capot moteur.
- Ôter le capot moteur et vider la cuve .

Conseils de nettoyage/Méthode de travail

- Travailler toujours de la lumière vers l'ombre (de la fenêtre vers la porte).
- Toujours travailler de la surface nettoyée vers la surface à nettoyer.
- La moquette avec chanvre peut se rétracter avec le travail humide et laisser s'écouler de la teinte.
- Brosser les tapis à poils longs dans le sens du poil après le nettoyage en état humide (par ex. avec un balai-brosse ou un balai à tapis).
- Une imprégnation avec Care Tex RM 762 après le nettoyage humide empêche une nouvelle salissure rapide du revêtement textile.
- Ne parcourir ou disposer des meubles sur la surface nettoyée qu'après le séchage pour empêcher les points d'appui ou les tâches de rouille.

Méthodes de nettoyage

Salissures légère/normale

- Allumer aspirer et vaporiser (Position 1).
- Vaporiser la solution de nettoyage et l'aspirer en même temps dans une étape de travail.
- Puis, éteindre l'interrupteur pour vaporiser et aspirer le reste de la solution de nettoyage.
- Après le nettoyage des tapis, nettoyer à nouveau à l'eau chaude et si nécessaire imperméabiliser.

Fortes salissures ou tâches

- Allumer vaporiser (Position 1).
- Appliquer la solution de nettoyage et laisser agir 10 à 15 minutes (l'aspiration est éteinte).
- Nettoyer la surface comme pour la saleté légère/normale.
- Après le nettoyage des tapis, nettoyer à nouveau à l'eau chaude et claire, et si nécessaire imperméabiliser.

Aspiration de poussières

⚠ Attention

Travailler toujours avec un filtre positionné, sauf lorsque vous utilisez un filtre cartouche (accessoire spécial)

Cuve et accessoires doivent être secs, afin que rien ne colle.

Remarque : Si l'appareil est utilisé de préférence pour l'aspiration à sec, il est recommandé de retirer la poignée et le tuyau de vaporisation.

Illustration 13

- Retirer les tuyaux de vaporisation et les clips de fixation du tuyau d'aspiration.
- Appuyer des deux côtés sur les crans d'arrêt et retirer la poignée de vaporisation de la poignée.

Illustration 14

- Mise en place du sac filtre
- Choisir les accessoires souhaités et brancher directement sur la poignée ou sur le tube d'aspiration.
- Allumer vaporiser (Position 1).

Aspiration de surfaces dures

- Presser l'élément pour les sols durs dans la busette de sol. Les brosses doivent être dirigées vers l'avant.

Aspiration de moquettes

- Travailler sans semelle pour sols durs.

Illustration 15

- Activer la vanne d'air additionnel pour ajuster la force d'aspiration.

Remarque : Refermer la vanne d'air additionnel après usage.

Aspiration humide

⚠ Attention

Ne pas utiliser de papier filtre!

En cas de formation de mousse ou de fuite, éteindre immédiatement l'appareil ou bien débrancher la prise secteur!

Remarque : Dès que la cuve est pleine, un flotteur obture l'ouverture d'aspiration et la vitesse de rotation augmente. Arrêter immédiatement l'appareil et vider la cuve.

- Pour aspirer l'humidité, ou bien le mouillé, brancher l'accessoire souhaité sur le tube d'aspiration, ou bien directement sur la poignée.
- Allumer vaporiser (Position 1).

Illustration 16

- Ouvrir le coulisseau d'air secondaire quand l'eau est aspirée d'un réservoir. Refermer le régulateur après usage.
- Vider la cuve pleine (cf. le chapitre "Vider la cuve").

Mise hors service

- Mettre l'appareil hors tension.
- Vider la cuve pleine (cf. le chapitre "Vider la cuve").
- Rincer la cuve à l'eau claire.
- Après chaque utilisation, séparer les accessoires de l'appareil, ainsi que tuyau, buse et rallonges.

Remarque : Le reste d'eau peut éventuellement couler en dehors, le placer donc dans la douche ou dans la baignoire.

- Rincer les pièces des accessoires à l'eau courante et les laisser sécher.
- Nettoyer la cartouche filtrante sous l'eau, et la laisser sécher avant de la repositionner.
- Laisser l'appareil debout et ouvert pour le laisser sécher.
- **Rangement de l'appareil** Ranger les accessoires sur l'appareil et le gader dans des pièces sèches.

Entretien, maintenance

⚠ Risque de blessures

Eteindre l'appareil et débrancher la fiche secteur avant d'effectuer des travaux de maintenance et de réparation.

Nettoyage de l'appareil

En cas de vaporisation irrégulière

Illustration 17

- Desserrer la fixation de la buse et la sortir, nettoyer la buse ou la remplacer.

Nettoyer le filtre dans le réservoir d'eau propre.

1 an ou en cas de besoin

Illustration 18

- Tourner et desserrer le verrouillage. Retirer le tamis pas le haut et le nettoyer à l'eau claire.

Pannes

Il ne sort pas d'eau à la buse

- Remplir le réservoir d'eau propre.
- Contrôler la bonne position du réservoir d'eau fraîche
- Pompe à détergent défectueuse, faire appel au service après-vente.

Jet de vaporisation irrégulier

- Nettoyer la buse de vaporisation de la buse de sol pour vaporisation par extraction

Puissance d'aspiration insuffisante

- Fermer la vanne d'air additionnel sur la poignée.
Cf. aussi l'illustration 11
- Accessoires, tuyaux ou tubes d'aspiration colmatés, éliminer le colmatage.
- Utiliser un nouveau sachet filtre lorsque le sachet filtre est plein (*n° de commande : voir liste des pièces de rechange à la fin de ces instructions*).

- Nettoyer le filtre de matière plastique mousse

Pompe à détergent faisant du bruit

- Remettre le réservoir d'eau propre à niveau.

L'appareil ne fonctionne pas

- Brancher la fiche secteur.
- La protection de surchauffe s'est déclenchée, laisser refroidir l'appareil.

Consignes générales

Garantie

Dans chaque pays, les conditions de garantie en vigueur sont celles publiées par notre société de distribution responsable. Nous éliminons gratuitement d'éventuelles pannes sur l'appareil au cours de la durée de la garantie, dans la mesure où une erreur de matériau ou de fabrication en sont la cause. En cas de recours en garantie, il faut s'adresser avec le bon d'achat au revendeur respectif ou au prochain service après-vente.

(Adresse au dos)

Service après-vente

Notre succursale Kärcher se tient à votre entière disposition pour d'éventuelles questions ou problèmes.

(Adresse au dos)

Commande de pièces détachées et d'accessoires spécifiques

Une sélection des pièces de rechange utilisées le plus se trouve à la fin du mode d'emploi.

Vous obtiendrez des pièces détachées et des accessoires chez votre revendeur ou auprès d'une filiale Kärcher.

(Adresse au dos)

Caractéristiques techniques

Tension	220 - 240V
1~ 50/60 Hz	
Protection du réseau (à action retardée)	10 A
Volume de la cuve	18 l
Capacité de récupération de l'eau max.	4 l
Puissance P_{nom}	1200 W
Puissance P_{max}	1400 W
Câble d'alimentation	H05-VV-F2x0,75
Niveau de pression acoustique (EN 60704-2-1)	73 dB(A)

Sous réserve de modifications techniques !

Accessoires en option

	N° de réf.
Filtre (5 p)	6.959-130.0
Filtre-cartouche	6.414-552.0
RM 519 produit de nettoyage pour moquette (bouteille d'1 l)	6.295-271.0
RM 762 Care Tex imperméabilisation (bouteille de 0,5 l)	6.290-003.0
Buse manuelle d'extraction par pulvérisation pour le nettoyage d'oreillers.	2.885-018.0

Gentile cliente,



Prima di utilizzare l'apparecchio per la prima volta, leggere e seguire queste istruzioni per l'uso. Conservare le presenti istruzioni per l'uso per consultarle in un secondo tempo o per darle a successivi proprietari.

Uso conforme a destinazione

Questo apparecchio è concepito per il solo uso domestico e non deve essere adibito ad uso commerciale o industriale.

- Con l'acquisto di questo apparecchio avete acquistato un estrattore per nebulizzazione per la pulizia di manutenzione o la pulizia accurata di tappeti con effetto detergente profondo.
- Con un inserto per superfici dure per la bocchetta per pavimenti per esterni (compresa nella fornitura) è possibile pulire anche superfici dure.
- Con i relativi accessori (compresi nella fornitura) è possibile utilizzarlo anche come aspiratore di liquidi/a secco.

Protezione dell'ambiente



Tutti gli imballaggi sono riciclabili. Gli imballaggi non vanno gettati nei rifiuti domestici, ma consegnati ai relativi centri di raccolta.



Gli apparecchi dismessi contengono materiali riciclabili preziosi e vanno perciò consegnati ai relativi centri di raccolta. Si prega quindi di smaltire gli apparecchi dismessi mediante i sistemi di raccolta differenziata.

Norme di sicurezza

Osservare sempre sia le indicazioni riportate nelle presenti istruzioni, sia le norme vigenti in materia di sicurezza/antifortunistica.

Qualsiasi uso non conforme alle presenti indicazioni comporta l'immediato decadimento della Garanzia.

Collegamento elettrico

- Collegare l'apparecchio solo a prese con corretta messa a terra.
- La tensione indicata sulla targhetta dell'apparecchio deve corrispondere quella di rete.
- Per l'uso all'interno di ambienti umidi (p. es. bagni), collegare l'apparecchio a prese dotate di interruttore differenziale a monte (salvavita). In caso di dubbio consultare un tecnico elettricista.
- La spina e la presa non devono essere toccate con mani bagnate.
- Usare esclusivamente cavi di prolunga protetti contro gli spruzzi d'acqua. Sezione minima: 3x1 mm².
- È vietato usare cavi di alimentazione o di prolunga difettosi! Il cavo di alimentazione eventualmente danneggiato va sostituito con un particolare cavo di alimentazione disponibile presso il produttore o il servizio assistenza autorizzato.
- Verificare che i cavi di alimentazione o di prolunga non siano esposti a danneggiamenti meccanici (p.es. schiacciamenti o stiramenti). Tenere il cavo di alimentazione lontano da fonti di calore, olio e spigoli vivi.
- La protezione contro gli spruzzi d'acqua e la resistenza meccanica deve essere garantita anche dopo l'eventuale sostituzione di giunti del cavo di alimentazione o del cavo di prolunga.
- Prima di scollegare l'apparecchio dalla rete elettrica, spegnere lo stesso premendo l'interruttore generale.
- Non scollegare la spina dalla presa tirando il cavo di collegamento.

⚠ Impiego

- L'operatore deve utilizzare l'apparecchio in modo conforme alla sua destinazione. Inoltre deve tenere conto delle condizioni presenti in loco e fare attenzione a persone terze (in particolare bambini) durante l'uso dell'apparecchio.
- Verificare il perfetto stato dell'apparecchio e degli accessori prima della messa in funzione. In caso contrario è vietato usarlo.
- Non immergere mai l'apparecchio, il rispettivo cavo e/o la presa in acqua o altri liquidi.
- È vietato usare l'apparecchio in ambienti a rischio di esplosione. Se l'apparecchio viene usato in zone di pericolo, osservare le disposizioni di sicurezza vigenti.
- Proteggere l'apparecchio da intemperie, umidità e fonti di calore.
- È vietato l'impiego dell'apparecchio da parte di bambini, adolescenti o persone non informate sull'uso.
- Il piano di appoggio dell'apparecchio deve essere stabile.
- Se l'apparecchio dovesse cadere, è necessario portarlo presso un centro di assistenza autorizzato che verificherà, se vi sono guasti interni, i quali possono limitare la sicurezza del prodotto.
- Non aspirare sostanze tossiche.
- Non aspirare oggetti ardenti o incandescenti come mozziconi di sigarette, cenere o altri materiali ardenti o incandescenti.
- Non aspirare materiali come gesso o cemento che possono indurirsi quando entrano in contatto con acqua. Possono danneggiare il buon funzionamento dell'apparecchio.
- L'apparecchio va collocato in posizione orizzontale durante il funzionamento.
- Non lasciare mai l'apparecchio incustodito quando è in funzione.
- Non utilizzare i detersivi suggeriti senza prima averli diluiti. I prodotti sono sicuri in quanto non contengono sostanze

nocive per l'ambiente. In caso di contatto dei detersivi con gli occhi, sciacquarli immediatamente con abbondante acqua e in caso di deglutizione consultare subito un medico.

- Utilizzare solo detersivi consigliati dal produttore e rispettare le avvertenze d'uso, di smaltimento e di avviso del produttore del detersivo.

⚠ Attenzione

Determinate sostanze possono formare insieme all'aria di aspirazione vapori e miscele esplosivi.

Non aspirare mai le seguenti sostanze:

- gas esplosivi o infiammabili, liquidi e polveri (polveri reattive)
- Polveri di metallo reattive (ad es. alluminio, magnesio, zinco) insieme a detersivi fortemente alcalini ed acidi
- Acidi e soluzioni alcaline allo stato puro
- Soluzioni organiche (ad es. benzina, diluenti per vernici, acetone o gasolio).

Queste sostanze possono inoltre corrodere i materiali dell'apparecchio.

⚠ Manutenzione

- Prima di ogni intervento di cura e di manutenzione, spegnere l'apparecchio e staccare la spina.
- Per escludere qualsiasi rischio, gli interventi di riparazione e la sostituzione di pezzi di ricambio dell'apparecchio vanno effettuati esclusivamente dal servizio assistenza autorizzato.
- Usare solo pezzi di ricambio e accessori originali autorizzati dal produttore per non compromettere la sicurezza dell'apparecchio.

Messa in funzione

Descrizione dell'apparecchio

Durante il disimballaggio controllare se ci sono tutti i componenti.

In caso di componenti mancanti o danni di trasporto riscontrati, informare immediatamente il proprio rivenditore.

Nota: Le illustrazioni relative all'apparecchio e all'uso si trovano nelle prime pagine, si prega di leggerle.



Figura 1

- 1 Corpo motore
- 2 Maniglia di trasporto
- 3 Filtro in materiale espanso
- 4 Chiusura filtro
- 5 Cavo di allacciamento alla rete con spina
- 6 Custodia, cavo di allacciamento alla rete
- 7 Interruttore per aspirazione (0 / I)
- 8 Interruttore per nebulizzazione (0 / I)
- 9 Sbloccaggio, serbatoio acqua pulita
- 10 Serbatoio acqua pulita
- 11 Contenitore
- 12 Ruote pivotanti
- 13 Attacco per tubo di aspirazione dell'aspiratore di liquidi/a secco
- 14 Collegamento, tubo flessibile di nebulizzazione
- 15 Tubo flessibile di aspirazione
- 16 Impugnatura
- 17 Cursore per aria secondaria
- 18 Maniglia di nebulizzazione con leva di nebulizzazione
- 19 Tubo flessibile di nebulizzazione allentato
- 20 Clip di fissaggio (10x)
- 21 Tubi rigidi di aspirazione 2 x 0,5 m
- 22 Alloggiamento per tubi di aspirazione e per accessori
- 23 Bocchetta pavimenti con inserto per tappeti, con supporto superfici dure

Accessori per aspirazione di liquidi/a secco

- 24 Bocchetta pavimenti con inserto per superfici dure
- 25 Bocchetta fessure
- 26 Bocchetta poltrone
- 27 Sacchetto filtro

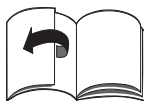
Prima della messa in funzione

Figura 2

→ **Rimuovere il serbatoio di acqua pulita.** Premere lo sbloccaggio e rimuovere il serbatoio.

Nota: L'alloggiamento del motore può essere rimosso solo se precedentemente è stato rimosso il serbatoio dell'acqua pulita.

Figura 3

→ **Rimuovere l'alloggiamento del motore.** Spingere in avanti la maniglia affinché il contenitore venga sbloccato. Rimuovere gli accessori e le ruote pivotanti dal contenitore.

Figura 4

→ Girare il serbatoio e spingere le ruote pivotanti negli orifici sul fondo del serbatoio, fino alla battuta.

Figura 5

→ Girare l'alloggiamento del motore e posizionare il filtro in materiale espanso nel cesto del filtro.

→ Posizionare la chiusura del filtro e ruotare per la chiusura.

→ **Posizionare l'alloggiamento del motore.** Tirare verso l'alto la staffa di chiusura.

Figura 6

→ **Introdurre il serbatoio di acqua pulita.** Introdurre prima la parte inferiore, quindi premere in alto contro l'alloggiamento del motore, accertarsi che si sia agganciato.

Figura 7

→ Spingere la maniglia di nebulizzazione sulla maniglia, e si aggancia.

→ Fissare il tubo di nebulizzazione della maniglia di nebulizzazione con 8 clip di

fissaggio sul tubo flessibile di aspirazione.

- Inserire il tubo flessibile di aspirazione e di nebulizzazione sugli attacchi dell'apparecchio.

Nota: Premere il tubo flessibile di aspirazione nell'attacco affinché si agganci.

Figura 8

- Collegare i tubi di aspirazione e inserirli sulla maniglia.
- Inserire il tubo flessibile di nebulizzazione nella maniglia e fissare con le 2 clip di fissaggio sui tubi di aspirazione.
- Posizionare la bocchetta per pavimenti sui tubi di aspirazione e introdurre il tubo di nebulizzazione nella bocchetta per pavimenti. Ruotare la leva di sicurezza esterna e chiudere con essa il tubo flessibile di aspirazione.

A questo punto l'apparecchio è pronto per la pulizia ad umido.

Uso

- ⚠ **Lavorare sempre con il filtro in materiale espanso inserito sia durante la pulizia ad umido che per l'aspirazione di solidi/liquidi!**

Pulizia ad umido di tappeti/superfici dure

- ⚠ **Rischio per la salute, rischio di danneggiamento!**

Prima di utilizzare l'apparecchio, accertarsi su un punto nascosto dell'oggetto da pulire della stabilità del colore e della resistenza all'acqua.

Non pulire superfici sensibili all'acqua quali ad es. parquet (l'umidità si potrebbe infiltrare e danneggiare il pavimento).

Avvertenza

L'acqua calda (massimo 50 °C) aumenta l'effetto detergente.

Pulizia ad umido di moquette

- usare l'aspiratore senza inserto per superfici dure.

Per la pulizia si prega di utilizzare solo il detergente per tappeti RM 519 (agisce anche contro la formazione di schiuma nel contenitore).

Pulizia ad umido di pavimenti duri

- Spingere il supporto per superfici dure sulla bocchetta pavimenti. Le spazzole devono essere rivolte indietro.

Riempire il serbatoio dell'acqua pulita

Nota: Il serbatoio dell'acqua pulita si può estrarre per riempirlo oppure si può riempirlo montato all'apparecchio.

Figura 9

- Sollevare il coperchio del serbatoio.
- Versare 100 - 200 ml (variare la quantità in base al grado di impurità) di RM 519 nel serbatoio di acqua pulita e riempire, non troppo, con acqua corrente.
- Chiudere il coperchio del serbatoio.

Iniziare a lavorare

Figura 10

- Inserire la spina in una presa elettrica.
- Premere l'interruttore per aspirare (Posizione I), la turbina di aspirazione si mette in funzione.

Figura 11

- Chiudere completamente il cursore dell'aria secondaria sulla maniglia.

Figura 12

- Premere l'interruttore per nebulizzare (Posizione I), la pompa del detergente è pronta.
- Per spruzzare la soluzione detergente azionare la leva sulla maniglia.
- Percorrere la superficie da pulire a sovrapposizione. Durante tale operazione, tirare indietro la bocchetta (non spingere).

Svuotare il contenitore durante il lavoro

Nota: Se il serbatoio è pieno, un galleggiante chiude l'apertura di aspirazione e l'apparecchio gira ad una maggiore velocità.

- Spegnere l'apparecchio, a tal fine premere l'interruttore per aspirare e spruzzare (Posizione 0).
- Rimuovere accessori e serbatoio di acqua pulita e sbloccare l'alloggiamento del motore.
- Rimuovere il corpo motore e svuotare il serbatoio.

Suggerimenti per la pulizia/Modalità di lavoro

- Operare sempre dalla luce all'ombra (dalla finestra alla porta).
- Operare sempre dalla superficie pulita verso la superficie sporca.
- Le moquette con un fondo di juta in caso di interventi troppo umidi possono contrarsi e scolorirsi.
- Spazzolare i tappeti a pelo lungo dopo la pulizia quando sono ancora bagnati in direzione del pelo (ad es. con una spazzola per peli o uno strofinaccio).
- Una impregnatura con Care Tex RM 762 dopo la pulizia ad umido previene che il rivestimento tessile si possa sporcare subito.
- Percorre la superficie trattata o posizionarvi dei mobili solo dopo l'asciugatura per prevenire che si possano formare impronte o macchie di ruggine.

Metodi di pulizia

Sporco leggero / normale

- Attivare aspirazione e nebulizzazione (Posizione I).
- Spruzzare ed aspirare contemporaneamente la soluzione detergente in un solo passaggio.
- Successivamente spegnere l'interruttore per spruzzare ed aspirare i resti della soluzione detergente.

- Dopo la pulizia pulire nuovamente i tappeti con acqua pulita e calda ed impregnare all'occorrenza.

Sporco intenso o macchie

- Accendere la nebulizzazione (Posizione I).
- Applicare la soluzione detergente e far agire per 10 - 15 minuti (aspirazione disattivata).
- Quindi pulire la superficie come nel caso di sporco leggero / normale.
- Dopo la pulizia pulire nuovamente i tappeti con acqua pulita e calda ed impregnare all'occorrenza.

Aspirazione a secco

⚠ Attenzione

Lavorare sempre con il sacchetto filtro inserito, tranne quando si utilizza un filtro a cartuccia (accessorio speciale).

Il contenitore e gli accessori devono essere asciutti affinché nulla si incolli.

Nota: Nel caso in cui l'apparecchio venga utilizzato prevalentemente per l'aspirazione a secco, si consiglia di rimuovere la maniglia ed il tubo flessibile di nebulizzazione.

Figura 13

- Togliere i tubi di nebulizzazione e le clip di fissaggio dai tubi di aspirazione.
- Premere i due nasi di aggancio laterali e rimuovere la maniglia di nebulizzazione dal manico.

Figura 14

- Inserire il sacchetto filtro.
- Scegliere l'accessorio desiderato e introdurlo sui tubi di aspirazione o direttamente sulla maniglia.
- Accendere l'aspirazione (Posizione I).

Aspirazione di pavimenti duri

- inserire l'inserito per pavimenti duri nella bocchetta per pavimenti. Le spazzole devono essere rivolte in avanti.

Aspirazione di moquette

- usare l'aspiratore senza inserto per superfici dure.

Figura 15

- Per l'adattamento della forza di aspirazione azionare il cursore per l'aria secondaria.

Nota: *Richiudere il cursore dell'aria secondaria dopo l'uso!*

Aspirazione liquidi

⚠ **Attenzione**

Non utilizzare il sacchetto filtrante!

In caso di formazione di schiuma o fuoriuscita di liquido, spegnere immediatamente l'apparecchio o tirare la spina di rete!

Avviso: *se il vano raccolta è pieno, un galleggiante chiude l'apertura di aspirazione e l'apparecchio gira ad una maggiore velocità. Spegnere immediatamente l'apparecchio e vuotare il vano raccolta.*

- Per aspirare l'umidità o liquidi montare l'accessorio sul tubo di aspirazione o direttamente sulla maniglia.
- Accendere l'aspirazione (Posizione I).

Figura 16

- Aprire il cursore per aria secondaria quando si aspira dell'acqua da un contenitore. Richiudere l'interruttore dopo l'uso.
- Svuotare il contenitore pieno (vedi capitolo "Svuotare il contenitore").

Messa fuori servizio

- Spegnere l'apparecchio.
- Svuotare il contenitore pieno (vedi capitolo "Svuotare il contenitore").
- Sciacquare accuratamente il contenitore con acqua pulita.
- Dopo ogni uso scollegare gli accessori dall'apparecchio, con tubo flessibile, bocchetta e prolunghe.
Nota: potrebbe ancora fuoriuscire dell'acqua residua, pertanto posizionare nella doccia o la vasca da bagno.
- Sciacquare gli accessori sotto acqua corrente e successivamente asciugare.
- Pulire il filtro in materiale espanso sotto l'acqua corrente e lasciarlo asciugare a fondo prima di inserirlo di nuovo.

- Lasciare aperto l'apparecchio per asciugarlo.
- **Conservare l'apparecchio.** Conservare gli accessori nell'apparecchio ed in luoghi asciutti.

Cura e manutenzione

⚠ **Rischio di lesioni**

Prima di effettuare lavori di cura e di manutenzione, spegnere l'apparecchio ed estrarre la spina di alimentazione.

Pulizia dell'apparecchio

In caso di getto irregolare.

Figura 17

- Allentare il fissaggio della bocchetta ed estrarla, quindi pulire o sostituirla.

Pulire il filtro nel serbatoio dell'acqua pulita

1 x anno, o secondo necessità.

Figura 18

- Ruotare e sbloccare il dispositivo di chiusura. Estrarre il filtro verso l'alto e pulirlo con acqua pulita.

Guasti

Nessuna fuoriuscita di acqua dalla bocchetta

- Riempire il serbatoio dell'acqua pulita.
- Accertarsi che il serbatoio dell'acqua pulita sia posizionato correttamente.
- Pompa del detergente difettosa, contattare il servizio clienti.

Getto di spruzzo irregolare

- Pulire la bocchetta della bocchetta di spruzzo per pavimenti.

Potenza di aspirazione insufficiente

- Chiudere il cursore dell'aria secondaria sulla maniglia.
Vedere anche Figura 11
- Accessori, tubo flessibile di aspirazione o tubo rigido di aspirazione otturati, si prega di eliminare le otturazioni.

- Il sacchetto filtro è pieno, inserirne uno nuovo (*cod. art. vedi Elenco ricambi alla fine delle presenti istruzioni*).
- Pulire il filtro in materiale espanso.

Pompa del detergente rumorosa

- Aggiungere acqua nel serbatoio dell'acqua pulita.

L'apparecchio non funziona

- Inserire la spina di alimentazione.
- E' scattata la protezione da surriscaldamento, far raffreddare l'apparecchio.

Avvertenze generali

Garanzia

In tutti i paesi sono valide le condizioni di garanzia pubblicate dalla nostra società di vendita competente. Entro il termine di garanzia eliminiamo gratuitamente eventuali guasti all'apparecchio, se causati da un difetto di materiale o di produzione. Nei casi previsti dalla garanzia si prega di rivolgersi al proprio rivenditore, oppure al più vicino centro di assistenza autorizzato, esibendo lo scontrino di acquisto.

(Indirizzo vedi retro)

Servizio assistenza

In caso di domande o anomalie la filiale Kärcher è felice di poterla aiutare.

(Indirizzo vedi retro)

Ordinare ricambi e accessori speciali

La lista dei pezzi di ricambio più comuni è riportata alla fine del presente manuale d'uso. I ricambi e gli accessori sono reperibili presso il rivenditore di fiducia o una filiale Kärcher.

(Indirizzo vedi retro)

Dati tecnici

Tensione	220 - 240V
1~ 50/60 Hz	
Protezione rete (fusibile ritardato)	10 A
Capacità vano raccolta	18 l
Assorbimento di acqua, max.	4 l
Potenza P_{nom}	1200 W
Potenza P_{max}	1400 W
Cavo di alimentazione	H05-VV-F2x0,75
Pressione acustica (EN 60704-2-1)	73 dB(A)

Con riserva di modifiche tecniche!

Accessori optional

	Codice N°
Sacchetto filtro (5 pz.)	6.959-130.0
Filtro a cartuccia	6.414-552.0
RM 519 Detergente per tappeti (flacone da 1 l)	6.295-271.0
RM 762 Care Tex Impregnante (flacone da 0,5 l)	6.290-003.0
Bocchetta manuale per la pulizia di imbottiture per esterni	2.885-018.0

Beste klant,



Geleefte vóór het eerste gebruik van uw apparaat deze gebruiksaanwijzing te lezen en ze in acht te nemen. Bewaar deze gebruiksaanwijzing voor later gebruik of voor eventuele volgende eigenaars.

Doelmatig gebruik

Dit apparaat is voor privé-gebruik ontwikkeld en is niet bedoeld voor industrieel gebruik.

- Met de aankoop van dit apparaat heeft u zich een sproeiextractieapparaat aangeschaft voor de onderhoudsreiniging resp. basisreiniging van vloerbedekkingen met dieptereiniging.
- Met een inzet voor harde ondergronden voor de sproei-extractie-vloerspuitkop (meegeleverd) kunnen ook harde ondergronden gereinigd worden.
- Met de overeenkomstige accessoires (meegeleverd) kan hij ook gebruikt worden als nat-/droogzuiger.

Zorg voor het milieu



Het verpakkingsmateriaal is herbruikbaar. Deponeer het verpakkingsmateriaal niet bij het huishoudelijk afval, maar bied het aan voor hergebruik.



Onbruikbaar geworden apparaten bevatten waardevolle materialen die geschikt zijn voor hergebruik. Lever de apparaten daarom in bij een inzamelpunt voor herbruikbare materialen.

Veiligheidsinstructies

Behalve aan de in deze gebruiksaanwijzing gegeven aanwijzingen moet men zich aan de wettelijke veiligheidsvoorschriften houden.

Bij niet met deze instructies overeenkomstig gebruik komt de garantie te vervallen.

Elektrische aansluiting

- Sluit het apparaat uitsluitend op correct geaarde stopcontacten aan.
- De op het typeplaatje aangegeven spanning moet met de spanning uit het stopcontact overeenkomen.
- Sluit het in vochtige ruimtes, zoals badkamers, aan op een stopcontact met een voorgeschakelde aardlekbeveiliging. Roep bij twijfel de hulp in van een elektrotechnisch vakman.
- Netstekker en stopcontact nooit met vochtige handen aanraken.
- Gebruik uitsluitend een spatwaterdicht verlengsnoer met een doorsnede van minimaal 3x1 mm².
- Gebruik nooit een defect netkabel of verlengsnoer! Als het netsnoer beschadigd raakt, moet dit vervangen worden door een speciaal netsnoer dat verkrijgbaar is bij de fabrikant of diens klantendienst.
- Let erop dat het netsnoer of de verlengkabel niet door overrijden, inklemmen, trekken en dergelijke beschadigd raakt. Het netsnoer dient voor hitte, olie en scherpe kanten te worden afgeschermd.
- Als er verbindingen met het netsnoer of de verlengkabel worden vervangen, moet ervoor worden gezorgd dat de spatwaterbescherming en de mechanische sterkte behouden blijven.
- Voordat het apparaat van het stroomnet wordt gehaald, moet het altijd eerst met de hoofdschakelaar worden uitgeschakeld.
- Trek niet aan het snoer, om de stekker uit het stopcontact te trekken, maar aan de stekker.

△ Toepassingen

- De gebruiker moet het apparaat doelmatig gebruiken. Hij moet de plaatselijke omstandigheden in acht nemen en bij het werken met dit apparaat goed letten op anderen, vooral op kinderen.
- Het apparaat en de accessoires voor gebruik controleren op goede staat. Indien zij niet in goede staat verkeren, mag u de apparatuur niet gebruiken.
- Het apparaat, de kabel of de stekker nooit in water of andere vloeistoffen onderdompelen.
- Niet gebruiken in ruimtes met ontplofingsgevaar. Bij toepassing van het apparaat in gevaarlijk gebied moet u de overeenkomstige veiligheidsvoorschriften in acht nemen.
- Apparaat tegen externe weersinvloeden, vocht en warmtebronnen beschermen.
- Het apparaat mag niet worden gebruikt door kinderen, jongeren of niet geïnstrueerde personen.
- Het apparaat moet op een stevige ondergrond staan.
- Mocht het apparaat komen te vallen, dan dient het door een bevoegde klantendienst te worden nagekeken, omdat er interne storingen kunnen zijn opgetreden, waardoor het product minder veilig is.
- Zuig geen giftige substanties op.
- Zuig geen brandende of gloeiende objecten op, zoals sigarettenpeuken, as of andere brandende of gloeiende materialen.
- Stoffen als gips, cement etc. niet opzuigen, omdat ze in contact met water kunnen uitharden en de werking van het apparaat in het geding kunnen brengen.
- Tijdens het gebruik dient het apparaat loodrecht te worden neergezet.
- Het apparaat nooit onbeheerd laten staan, zolang het nog in werking is.
- De aanbevolen reinigingsmiddelen mogen niet verdund gebruikt worden. De producten zijn veilig aangezien ze geen

milieuvriendelijke stoffen bevatten. Bij contact van reinigingsmiddelen met de ogen moeten deze grondig met water gespoeld worden en bij inslikken moet onmiddellijk een arts geraadpleegd worden.

- Alleen de door de fabrikant aanbevolen reinigingsmiddelen gebruiken, en de gebruiks-, afvoer- en waarschuwingsinstructies van de reinigingsmiddelfabrikant in acht nemen.

△ Let op

Bepaalde stoffen kunnen door het opwaaien met de zuiglucht explosieve dampen of mengsels vormen!

De volgende stoffen nooit opzuigen:

- Explosieve of brandbare gassen, vloeistoffen en stof (reactief stof)
- Reactief metaalstof (bijv. aluminium, magnesium, zink) in verbinding met sterk alkalische en zure reinigingsmiddelen
- Onverdunde sterke zuren en logen
- Organische oplosmiddelen (bijv. benzine, verfverdunder, aceton, stookolie).

Bovendien kunnen deze stoffen de bij het apparaat gebruikte materialen aantasten.

△ Onderhoud

- Bij reiniging en onderhoud altijd het apparaat uitschakelen en de stekker uit het stopcontact trekken.
- Om risico 's te vermijden, mogen reparaties en het vervangen van onderdelen aan het apparaat alleen worden uitgevoerd door een erkende klantendienst.
- Gebruik uitsluitend originele onderdelen en accessoires die door de fabrikant zijn goedgekeurd, om geen afbreuk te doen aan de veiligheid van het apparaat.

Ingebruikneming

Beschrijving apparaat

Controleer bij het uitpakken, of alle delen aanwezig zijn.

Mochten er delen ontbreken of mocht bij het uitpakken transportschade worden geconstateerd, stel hiervan dan direct uw leverancier in kennis.

Instructie: Afbeeldingen van het apparaat en de bediening bevinden zich op de voorste omslagpagina's, gelieve die op voorhand uit te klappen.



Afbeelding 1

- 1 Motorbehuizing
- 2 Handgreep
- 3 Schuimstoffilter
- 4 Filtersluiting
- 5 Netsnoer met stekker
- 6 Opbergen, netkabel
- 7 Schakelaar voor zuigen (0 / I)
- 8 Schakelaar voor sproeien (0 / I)
- 9 Ontgrendeling, schoonwaterreservoir
- 10 Schoonwaterreservoir
- 11 Container
- 12 Zwenkwielen
- 13 Aansluiting voor zuigslang van de nat-/droogzuiger
- 14 Aansluiting, spuitslang
- 15 Zuigslang
- 16 Handgreep
- 17 Schuifopening
- 18 Sproeigrep met sproeihendel
- 19 Sproeislang los
- 20 Bevestigingsklemmen (10x)
- 21 Zuigbuis 2 x 0,5 m
- 22 Opname voor zuigbuizen en accessoires
- 23 Sproei-extractievloerspuitkop voor de reiniging van vloerbedekkingen, met inzet voor harde ondergronden

Accessoires nat-/droogzuigen

- 24 Vloermondstuk met inzetstuk voor harde oppervlakken
- 25 Spleetmondstuk
- 26 Polstermondstuk
- 27 Filterzak

Voor ingebruikneming

Afbeelding 2

→ **Schoonwaterreservoir wegnemen.**

Ontgrendeling indrukken en reservoir wegnemen.

Instructie: De motorbehuizing kan alleen weggenomen worden indien vooraf het schoonwaterreservoir verwijderd werd.

Afbeelding 3

→ **Motorbehuizing wegnemen.** Daartoe de draaggreep naar voren klappen zodat het reservoir ontgrendeld wordt. Accessoires en zwenkwielen uit het reservoir halen.

Afbeelding 4

→ Reservoir omdraaien, zwenkwielen tot de aanslag in de openingen op de bodem van het reservoir duwen.

Afbeelding 5

→ Motorbehuizing omdraaien en schuimstoffilter op de filtermand plaatsen.

→ Filtersluiting opsteken en draaien om te vergrendelen.

→ **Motorbehuizing aanbrengen.** Om te vergrendelen de draaggreep naar boven trekken.

Afbeelding 6

→ **Schoonwaterreservoir plaatsen.** Eerst het onderste deel plaatsen, vervolgens bovenaan tegen de motorbehuizing duwen en controleren of het vastgeklikt is.

Afbeelding 7

→ Sproeigrep op handgreep schuiven, hij klikt vast.

→ Sproeislang van de sproeigrep met 8 bevestigingsklemmen op de zuigslang bevestigen.

→ Zuigslang en spuitslang op de aansluitingen van het apparaat steken.

Instructie: De zuigslang vast in de aansluiting duwen zodat ze vastklikt.

Afbeelding 8

- Zuigbuizen in elkaar steken en op de handgreep steken.
- Losse sproeislang in de sproeigrep steken en met 2 bijgevoegde bevestigingsklemmen op de zuigbuizen bevestigen.
- Vloerspuitkop en zuigbuizen aanbrengen en sproeislang in de vloerspuitkop steken. Buitenste veiligheidshendel draaien en sproeislang ermee vergrendelen.

Het apparaat is nu voorbereid voor natreinigen.

Bediening

⚠ **Altijd werken met een gemonteerde schuimstoffilter, zowel bij nat als bij droog zuigen!**

Nat reinigen vloerbedekkingen / harde ondergronden

⚠ **Gevaar voor de gezondheid, beschadigingsgevaar!**

Het te reinigen voorwerp voor het gebruik van het apparaat op een onopvallende plaats controleren op kleurvastheid en waterbestendigheid.

Geen watergevoelige ondergronden zoals bijvoorbeeld parketvloer reinigen (vochtigheid kan indringen en de vloerbedekking beschadigen).

Waarschuwing

Warm water (max. 50 °C) verhoogt de reinigende werking.

Natte reiniging van vloerbedekkingen

- zonder inzet voor harde oppervlakken werken.

Gelieve voor de reiniging alleen het tapijtreinigingsmiddel RM 519 te gebruiken (werkt tevens tegen schuimvorming in het reservoir).

Natte reiniging van harde ondergronden

- Inzet voor harde ondergronden op sproei-extractievloerspuitkop zijdelings opschuiven. Borstels moeten naar achteren wijzen.

Schoonwaterreservoir vullen

Instructie: Schoonwaterreservoir kan voor het vullen verwijderd worden of direct aan het apparaat gevuld worden.

Afbeelding 9

- Deksel van het reservoir naar boven klappen.
- 100 - 200 ml (hoeveelheid variëren in functie van de mate van verontreiniging) RM 519 in het schoonwaterreservoir gieten, met leidingwater vullen, niet laten overlopen.
- Deksel van het reservoir opnieuw sluiten.

Beginnen met het werk

Afbeelding 10

- Netstekker in het stopcontact steken.
- Schakelaar voor het zuigen induwen (stand I), zuigturbine loopt.

Afbeelding 11

- Schuifopening aan de handgreep volledig sluiten.

Afbeelding 12

- Schakelaar voor het sproeien induwen (stand I), reinigingsmiddelpomp is bedrijfsklaar.
- Om de reinigungsoplossing op het voorwerp te sproeien de hendel aan de sproeigrep bedienen.
- Het te reinigen oppervlak in overlappende banen reinigen. Daarbij de spuitkop achteruit trekken (niet schuiven).

Reservoir tijdens het werk leegmaken

Instructie: *Is het reservoir vol, dan sluit een vlotter de zuigopening af en draait het apparaat met verhoogd toerental.*

- Apparaat uitschakelen, daartoe de schakelaar voor het zuigen en sproeien induwen (stand 0).

- Accessoires en schoonwaterreservoir wegnemen en motorbehuizing ontgrenzen.
- Motorbehuizing afnemen en reservoir leegmaken.

Reinigingstips / werkwijze

- Altijd van licht naar schaduw (van venster naar deur) werken.
- Altijd van het gereinigde naar het niet-gereinigde oppervlak werken.
- Tapijten met juterug kunnen bij natte reiniging krimpen en kleur verliezen.
- Hoogpolige tapijten na de reiniging in natte toestand in poolrichting opborstelen (bv. met poolborstel of schrobber).
- Een impregnatie met Care Tex RM 762 na de natte reiniging verhindert een snelle vervuiling van het textiel.
- Het gereinigde oppervlak ter preventie van drukplaatsen of roestvlekken pas betreden of de meubelen pas terugplaatsen na de droging.

Reinigingsmethoden

Lichte / normale verontreiniging

- Zuigen en sproeien inschakelen (stand I).
- Reinigungsoplossing in één keer opspuiten en tegelijkertijd opzuigen.
- Vervolgens de schakelaar voor sproeien uitschakelen en resten van de reinigungsoplossing opzuigen.
- Na de reiniging de tapijten nogmaals nareinigen met zuiver, warm water en naar wens impregneren.

Sterke verontreiniging of vlekken

- Sproeien inschakelen (stand I).
- Reinigungsoplossing aanbrengen en 10 tot 15 minuten laten inwerken (zuigen is uitgeschakeld).
- Vervolgens oppervlak reinigen zoals bij lichte / normale verontreiniging.
- Na de reiniging de tapijten nogmaals nareinigen met zuiver, warm water en naar wens impregneren.

Droogzuigen

⚠ Let op

Altijd met een voorhanden filterzak werken, behalve bij het gebruik van een patronenfilter (speciale accessoires).

Reservoir en accessoires moeten droog zijn zodat niets blijft kleven.

Instructie: *Wanneer het apparaat bij voorkeur gebruikt wordt voor droog zuigen, bevelen wij aan de sproeigreep en de sproeislang weg te nemen.*

Afbeelding 13

→ Sproeislangen en bevestigingsklemmen van zuigslang en zuigbuizen verwijderen.

→ Beide zijdelingse grebdelpunten induwen en sproeigreep van de handgreep trekken.

Afbeelding 14

→ Filterzak aanbrengen.

→ Gewenste accessoires kiezen en op zuigbuizen resp. direct op de handgreep steken.

→ Zuigen inschakelen (stand I).

Zuigen van harde oppervlakken

→ stuk voor harde oppervlakken in de vloersproeier indrukken. Borsteld moeten naar voren wijzen.

Zuigen van tapijten

→ zonder inzet voor harde oppervlakken werken.

Afbeelding 15

→ Om de zuigkracht aan te passen de schuifopening bedienen.

Instructie: *Na gebruik de schuifopening weer sluiten!*

Natzuigen

⚠ Let op

Geen filterzak gebruiken!

Bij schuimvorming of ontsnappende vloeistof het apparaat onmiddellijk uitschakelen of de stekker uittrekken!

Opmerking: *Is het reservoir vol, dan sluit een vlotter de zuigopening af en draait het*

apparaat met verhoogd toerental. Schakel het apparaat onmiddellijk uit en ledig het reservoir.

- Om vochtigheid resp. nattigheid het gewenste accessoire op zuigbuizen resp. direct op de handgreep aanbrengen.
- Zuigen inschakelen (stand I).

Afbeelding 16

- Schuifopening openen indien water uit een reservoir gezogen wordt. Na gebruik weer sluiten.
- Vol reservoir leegmaken (zie hoofdstuk "Reservoir leegmaken")

Buitenwerkingstelling

- Apparaat uitschakelen.
- Vol reservoir leegmaken (zie hoofdstuk "Reservoir leegmaken")
- Reservoir grondig uitwassen met zuiver water.
- Na elk gebruik de accessoires van het apparaat scheiden en slang, sproeier en verlengpijpen van elkaar scheiden.
Instructie: Eventueel voorhanden restwater kan naar buiten druppen, daarom best in de douchebak of badkuip leggen.
- De accessoires afzonderlijk onder stromend water uitspoelen en vervolgens laten drogen.
- Schuimstoffilter onder stromend water reinigen, voor de montage goed laten drogen.
- Apparaat om te drogen laten open staan.
- **Apparaat opslaan.** Accessoires aan het apparaat opbergen en in een droge ruimte bewaren.

Reiniging en onderhoud

Letselgevaar

Vóór alle onderhoudswerkzaamheden schakelt u het apparaat uit en trekt u de stekker uit de wandcontactdoos.

Reiniging van het apparaat

Bij een ongelijkmatige spuitstraal.

Afbeelding 17

- Bevestiging van de spuitkop lossen en eruit trekken, spuitkop reinigen of vervangen.

Zeef in het schoonwaterreservoir reinigen

1 x jaarlijks of indien nodig.

Afbeelding 18

- Vergrendeling draaien en losmaken. Zeef naar boven wegnemen en onder zuiver water reinigen.

Storingen

Er komt geen water uit de spuitkop

- Schoonwaterreservoir vullen.
- Schoonwaterreservoir controleren op correcte positie.
- Reinigingsmiddelpomp defect, klantendienst raadplegen.

Spuitstraal ongelijkmatig

- Sproeier van sproei-extractievloerspuitkop reinigen.

Onvoldoende zuigcapaciteit

- Schuifopening aan de handgreep sluiten.
Zie ook afbeelding 11
- Accessoires, zuigslang of zuigbuizen zijn verstopt, verstopping verwijderen.
- Filterzak is vol, zet er een nieuwe filterzak in (bestel-nr. zie onderdelenlijst aan het einde van deze handleiding).
- Schuimstoffilter reinigen

Reinigingsmiddelpomp luid

→ Schoonwaterreservoir navullen.

Apparaat draait niet

- Steek de netstekker in de contactdoos.
- Oververhittingsbeveiliging is in werking getreden, apparaat laten afkoelen.

Algemene instructies

Garantie

In elk land gelden de door onze hiervoor verantwoordelijke verkoopmaatschappij uitgegeven garantievoorwaarden. Eventuele storingen aan het apparaat verhelpen wij zonder kosten binnen de garantietermijn als een materiaal of fabrieksfout hiervan de oorzaak is. Neem bij klachten binnen de garantietermijn contact op met uw leverancier of de dichtstbijzijnde klantenservicewerkplaats en neem de accessoires en uw aankoopbewijs mee.

(adres zie achterzijde)

Klantenservice

Bij vragen of storingen helpt onze Kärcher-vestiging u graag verder.

(adres zie achterzijde)

Bestelling van reserveonderdelen en bijzondere toebehoren

Een selectie van de meest frequent benodigde reserveonderdelen vindt u achteraan in de gebruiksaanwijzing.

Reserveonderdelen en toebehoren zijn verkrijgbaar bij uw handelaar of uw Kärcher-filiaal.

(adres zie achterzijde)

Technische gegevens

Spanning	220-240V
1~ 50/60 Hz	
Netzekering (traag)	10 A
Reservoirvolume	18 l
Wateropname, max.	4 l
Vermogen P _{nom} .	1200 W
Vermogen P _{max} .	1400 W
Netkabel	H05-VV-F2x0,75
Geluidsdrukkniveau (EN 60704-2-1)	73 dB(A)

Technische veranderingen voorbehouden!

Bijzondere toebehoren

	Bestel-nr.
Filterzak (5 st.)	6.959-130.0
Patronenfilter	6.414-552.0
RM 519 Tapijtreinigingsmiddel (fles van 1 l)	6.295-271.0
RM 762 Care Tex Impregnatie (fles van 0,5 l)	6.290-003.0
Sproei-extractievloerspuitkop voor de reiniging van stofbekleding	2.885-018.0

Estimado cliente:



Antes de poner en marcha por primera vez el aparato, lea el presente manual de instrucciones y siga las instrucciones que figuran en el mismo. Conserve estas instrucciones para su uso posterior o para propietarios ulteriores.

Uso previsto

Este aparato ha sido diseñado para el uso particular y no para los esfuerzos del uso industrial.

- Con la compra de este aparato ha adquirido un dispositivo de extracción por pulverización para la limpieza de mantenimiento o a fondo de moquetas con un efecto de limpieza profundo.
- Con un módulo para superficies duras para la boquilla de pulverizar suelos (incluida) también puede limpiar superficies duras.
- Con el accesorio correspondiente (incluido) también se puede utilizar como aspirador para sólidos/líquidos.

Protección del medio ambiente



Los materiales de embalaje son reciclables. Por favor, no tire el embalaje a la basura doméstica; en vez de ello, entréguelo en los puntos oficiales de recogida para su reciclaje o recuperación.



Los aparatos viejos contienen materiales valiosos reciclables que deberían ser entregados para su aprovechamiento posterior. Por este motivo, entregue los aparatos usados en los puntos de recogida previstos para su reciclaje.

Instrucciones de seguridad

Además de las indicaciones contenidas en este manual de instrucciones, deben respetarse las normas generales vigentes de seguridad y prevención de accidentes.

Cualquier uso no previsto en las presentes instrucciones dará lugar a la pérdida de la garantía.

Conexión a la red eléctrica

- Conecte el aparato sólo a corriente alterna.
- La tensión de la toma de corriente tiene que coincidir con la indicada en la placa de características.
- En habitaciones húmedas, p. e. baños, conecte el aparato sólo en enchufes con un interruptor de protección de corriente de defecto. En caso de duda consulte a un especialista en electricidad.
- No toque nunca el enchufe de red o la toma de corriente con las manos mojadas.
- Utilizar sólo un prolongador de protección contra los chorros de agua con un corte transversal de 3x1 mm².
- No utilizar nunca un cable de conexión a red o prolongador defectuoso. En caso de que el cable de conexión éste defectuoso, éste ha de ser sustituido por un cable de conexión especial que se puede solicitar al fabricante o a su Servicio técnico.
- Debe tener cuidado de que el cable de conexión a la red y el cable prolongador no se dañen o deterioren al pisarlos, aplastarlos, tirar de ellos, etc. Proteja los cables de red del calor, aceite o cantos afilados.
- Al reemplazar los acoplamientos en el cable de conexión a la red o cable prolongador deben permanecer garantizadas la protección contra los chorros de agua y la resistencia mecánica.
- Antes de desconectar el aparato de la red eléctrica, apáguelo con el interruptor principal.

- No tire del cable para desconectar el aparato de la red, sino de la clavija de enchufe.

△ Empleo

- El usuario tiene que utilizar el aparato conforme a las instrucciones. Durante los trabajos con el aparato tiene que tener en cuenta las condiciones locales y tener cuidado de no causar daños a terceras personas, sobre todo a niños.
- Antes de emplear el aparato y los accesorios, compruebe que están en perfecto estado. Si no está en perfecto estado, no debe utilizarse.
- No sumerja nunca el aparato, el cable o el enchufe en agua u otro líquido.
- Está prohibido usar el aparato en zonas en las que exista riesgo de explosiones. Para usar el aparato en zonas de peligro deben cumplirse las normas de seguridad correspondientes.
- Proteja el aparato de la intemperie, la humedad y las fuentes de calor.
- Los niños o las personas no instruidas sobre su uso no deben utilizar el aparato.
- El aparato debe estar situado sobre una base estable.
- Si el aparato sufre una caída, debe ser revisado por un servicio al cliente autorizado, ya que puede haber averías internas que reduzcan la seguridad del producto.
- No aspire sustancias tóxicas.
- No aspire objetos ardientes o incandescentes, como colillas de cigarrillos, cenizas, etc.
- No aspire sustancias como yeso, cemento, etc., ya que al entrar en contacto con el agua ellas pueden endurecerse y afectar el funcionamiento del aparato.
- Durante el funcionamiento, es necesario que el aparato se encuentre en posición horizontal.
- No deje nunca el aparato sin vigilancia mientras esté en funcionamiento.

- No utilizar los detergentes recomendados sin diluir. Los productos son seguros, ya que no contienen sustancias nocivas para el medioambiente. En caso de que el detergente entre en contacto con los ojos, enjuáguelos inmediatamente con agua, si ingiere el detergente consulte inmediatamente a un médico.
- Utilizar sólo los detergentes recomendados por el fabricante, y tener en cuenta las indicaciones de uso, eliminación y advertencia del fabricante del detergente.

△ Atención:

Determinadas sustancias pueden mezclarse con el aire aspirado debido a las turbulencias dando lugar a mezclas o vapores explosivos.

No aspirar nunca las siguientes sustancias:

- Gases, líquidos y polvos explosivos o inflamables, (povos reactivos)
- Povos de metal reactivos (p. ej. aluminio, magnesio, zinc) en combinación con detergentes muy alcalinos y ácidos
- Ácidos y lejías fuertes sin diluir
- Disolventes orgánicos (p.ej. gasolina, diluyentes cromáticos, acetona, fuel).

Además, esas sustancias pueden afectar negativamente a los materiales empleados en el aparato.

△ Mantenimiento

- Apague el aparato y desenchufe la clavija de red antes de efectuar los trabajos de cuidado y mantenimiento.
- Para evitar riesgos, es necesario que las reparaciones y el cambio de piezas de repuesto sean realizados únicamente por el servicio técnico autorizado.
- Utilice sólo piezas de repuesto y accesorios originales, autorizados por el fabricante, para no afectar la seguridad del aparato.

Puesta en marcha

Descripción del aparato

Compruebe, al desembalar el aparato, que no falta ninguna pieza.

En caso de que faltaran piezas o de que algunas de ellas presentaran daños atribuibles al transporte, rogamos se dirija inmediatamente al distribuidor del que adquirió el aparato.

Nota: En la contraportada hay ilustraciones del aparato y manejo, abrir antes esta página.



Figura 1

- 1 carcasa del motor
- 2 Asa de transporte
- 3 Filtro de celulosa
- 4 Cierre del filtro
- 5 Cable de conexión a red con enchufe
- 6 Zona de recogida del cable de alimentación de red
- 7 Interruptor para absorber (0 / I)
- 8 Interruptor para pulverizar (0 / I)
- 9 Desbloqueo, depósito de agua fresca
- 10 Depósito de agua limpia
- 11 contenedor
- 12 Ruedas giratorias
- 13 Conexión para manguera de aspiración del aspirador para sólidos/líquidos
- 14 Conexión, manguera de pulverizar
- 15 Manguera de aspiración
- 16 Mango
- 17 Pasador aire secundario
- 18 Asa de pulverizar con palanca pulverizadora
- 19 Manguera pulverizadora suelta
- 20 Clips de fijación (10x)
- 21 Tubos de aspiración 2 x 0,5 m
- 22 Alojamiento para tubos de aspiración y los accesorios

- 23 Boquilla para suelos de pulverización por extracción para la limpieza de moquetas, con módulo para superficies duras

Accesorio aspiración de sólidos/líquidos

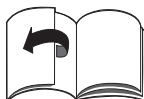
- 24 Boquilla barredora de suelos con suplemento para superficies duras
- 25 Boquilla para juntas
- 26 Boquilla para acolchados
- 27 Bolsa del filtro

Antes de la puesta en marcha

Figura 2

→ **Extraer el depósito de agua fresca.**

Pulsar el bloqueo y extraer el depósito.

Nota: La carcasa del motor sólo se puede extraer si se ha extraído primero el depósito de agua fresca.

Figura 3

→ **Extraer la carcasa del motor.** Para ello abatir el asa hacia delante para que se desbloquee el depósito. Sacar el accesorio y las ruedas del recipiente.

Figura 4

→ Girar el recipiente, introducir hasta el tope las ruedas giratorias en los orificios de la parte de abajo del recipiente.

Figura 5

→ Girar la carcasa del motor y colocar el filtro de espuma en la cesta del filtro.

→ Insertar el cierre del filtro y girar para bloquear.

→ **Colocar la carcasa del motor.** Tirar del asa hacia arriba para bloquear.

Figura 6

→ **Colocar el depósito de agua fresca.**

Primero encajar la parte inferior, después presión arriba contra la carcasa del motor, comprobar si ha encajado.

Figura 7

→ Desplazar el asa pulverizadora al asa, se encaja.

→ Fijar la manguera pulverizadora del asa pulverizadora con 8 clips de fijación a la manguera de absorción.

- ➔ Insertar la manguera de absorción y pulverización en las conexiones del aparato.

Indicación: *Presionar la manguera de absorción bien en la conexión para que se encaje.*

Figura 8

- ➔ Conectar las tuberías de absorción e insertar el asa.
- ➔ Insertar la manguera de pulverización suelta en el asa de pulverización y fijar con los 2 clips de fijación suministrados a las tuberías de absorción.
- ➔ Insertar la boquilla de suelos en las tuberías de absorción y la manguera de pulverización en la boquilla para suelos. Girar la palanca del seguro exterior y bloquear así la tubería de pulverización.

Así el aparato estará listo para limpiar líquidos.

Manejo

- ⚠ **¡Trabajar siempre con filtro de espuma, tanto para la aspiración en húmedo como en seco/húmedo!**

Limpieza de líquidos moquetas/superficies duras

- ⚠ **Peligro para la salud, peligro de daños.**

Controlar el objeto a limpiar antes de utilizar el aparato para ver si el color resiste y si es resistente al agua.

No limpiar pavimentos sensibles al agua, como parquet (la humedad puede introducirse en el suelo y dañar el pavimento).

Nota

El agua caliente aumenta (máx. 50°C) el efecto de limpieza.

Limpieza húmeda de moquetas

- ➔ Trabaje sin el suplemento para superficies duras.

Para la limpieza, utilizar sólo el detergente para moquetas RM 519 (también tiene un

efecto contra la formación de espuma en el recipiente).

Limpieza húmeda de superficies duras

- ➔ Módulo para superficies duras, deslizar lateralmente sobre la boquilla para suelos de extracción por pulverización. Las cerdas deben indicar hacia atrás.

Rellenar el depósito de agua limpia.

Indicación: Se puede extraer el depósito de agua fresca para llenarlo o también se puede llenar directamente en el aparato.

Figura 9

- ➔ Abatir hacia arriba la tapa del depósito.
- ➔ Introducir 100 - 200 ml (Variar la cantidad dependiendo del grado de suciedad) de RM 519 en el depósito de agua fresca, llenar con agua del grifo sin que rebose.
- ➔ Cerrar de nuevo la tapa del depósito.

Comenzar con el trabajo

Figura 10

- ➔ Enchufar la clavija de red a una toma de corriente.
- ➔ Pulsar el interruptor para absorber (posición I), la turbina de absorción se pone en funcionamiento.

Figura 11

- ➔ Cerrar totalmente el pasador de aire secundario del asa.

Figura 12

- ➔ Pulsar el interruptor para pulverizar (posición I), la bomba de detergente estará lista.
- ➔ Para pulverizar solución de detergente, activar la palanca del asa pulverizadora.
- ➔ Pasar por la zona a limpiar en tramos que se solapen. Al hacerlo no tire de la boquilla hacia atrás (no deslizar).

Vaciar el recipiente durante el trabajo

Nota: *Si el recipiente está lleno, un flotador cierra el orificio de aspiración y el aparato gira a un mayor número de revoluciones.*

- Apagar el aparato, para ello pulsar el interruptor para absorber y pulverizar (posición 0).
- Extraer el accesorio y el depósito de agua fresca y desbloquear la carcasa del motor.
- Quite la carcasa de motor y vacíe el depósito.

Consejos de limpieza/modo de trabajo

- Trabajar siempre desde la luz a la sombra (desde la ventana a la puerta).
- Trabajar siempre de la zona limpia a la sucia.
- Las moquetas con yute pueden encoger al trabajar en húmedo y decolorar.
- Las alfombras de pelo alto se deben cepillar en la dirección del pelo en estado húmedo (p.ej. con una escoba para pelo o un frotador).
- Si se impregna con Care Tex RM 762 después de la limpieza en húmedo se evita que se vuelva a ensuciar rápidamente el tejido.
- Pasar por encima de la superficie que ha sido limpiada o poner muebles encima cuando esté seca para evitar puntos de presión o manchas de óxido.

Métodos de limpieza

Suciedades ligeras / normales

- Conectar la absorción y pulverización (posición I).
- Pulverizar solución con detergente y aspirarla en un sólo paso.
- Después desconectar el interruptor para pulverizar y absorber los restos de la solución de limpieza.
- Tras la limpieza, volver a limpiar las moquetas con agua limpia caliente e impregnar si se desea.

Gran suciedad o manchas

- Conectar la pulverización (posición I).
- Aplicar la solución de limpieza y dejar actuar de 10 a 15 minutos (la absorción estará desconectada).
- Después limpiar la superficie como si la suciedad fuese ligera/normal.
- Tras la limpieza, volver a limpiar las moquetas con agua limpia caliente e impregnar si se desea.

Aspiración en seco

⚠ Atención:

Trabajar siempre con la bolsa filtrante colocada, excepto cuando se utilice un filtro de cartucho (accesorio especial).

El recipiente y los accesorios deben estar secos para que no se quede nada pegado.

Nota: Si se utiliza el aparato preferentemente para absorción de sólidos, se recomienda quitar el asa y la manguera pulverizadoras.

Figura 13

- Extraer las mangueras pulverizadoras y los clips de fijación de la manguera y tuberías de absorción.
- Presionar ambas lengüetas laterales y extraer el asa pulverizadora del asa.

Figura 14

- Colocación de la bolsa filtrante.
- Seleccionar el accesorio deseado e insertarlo en la tubería de absorción o directamente en el asa.
- Conectar la absorción (posición I).

Aspiración de superficies duras

- Insertar el elemento para aspirar superficies duras en la boquilla para suelos. Las cerdas deben indicar hacia delante.

Aspirar alfombras

- Trabaje sin el suplemento para superficies duras.

Figura 15

- Para adaptar la potencia de absorción, activar el pasador de aire secundario.

Nota: Volver a cerrar el pasador de aire secundario después de usar.

Aspiración de líquidos

⚠ Atención:

¡No utilizar una bolsa filtrante!

¡En caso de que se forme espuma o salga líquido, desconecte el aparato inmediatamente o desechufar!

Indicación: Si el recipiente está lleno, un flotador cierra el orificio de aspiración y el aparato gira con un mayor número de revoluciones. Desconecte el aparato de inmediato y vacíe el recipiente.

→ Para absorber la humedad o líquido, insertar directamente el accesorio deseado en las tuberías de absorción o directamente en el asa.

→ Conectar la absorción (posición I).

Figura 16

→ Abrir el pasador de aire secundario cuando se absorba agua de un recipiente. Volver a cerrar después de usar.

→ Vaciar el recipiente cuando esté lleno (véase el capítulo "Vaciar el recipiente").

Puesta fuera de servicio

→ Desconexión del aparato

→ Vaciar el recipiente cuando esté lleno (véase el capítulo "Vaciar el recipiente").

→ Lavar bien el recipiente con agua.

→ Después de cada uso, separar el accesorio del aparato, y separar la manguera, boquilla y tubo alargador.

Indicación: Dejar gotear el agua residual que haya, colocar para ello en la ducha o bañera.

→ Enjuagar las piezas de accesorio con agua de una en una y después dejar secar.

→ Limpiar el filtro de espuma con agua corriente, secar bien antes de volver a colocarlo.

→ Dejar abierto el aparato para que se seque.

→ **Guardar bien el aparato.** Guardar el accesorio en el aparato y en un lugar seco.

Cuidado y mantenimiento

⚠ Peligro de lesiones

Antes de efectuar cualquier tarea de cuidado o mantenimiento en el aparato, hay que apagarlo y desconectarlo de la red eléctrica.

Limpieza del aparato

En caso de chorro irregular.

Figura 17

→ Soltar y extraer la fijación de la boquilla, limpiar o cambiar la boquilla pulverizadora.

Limpie el tamiz del depósito de agua limpia.

una vez al año o según necesidad

Figura 18

→ Girar y soltar el bloqueo. Extraer el tamiz hacia arriba y limpiar con agua.

Averías

No sale agua de la boquilla

→ Llenar el depósito de agua limpia.

→ Comprobar si el depósito de agua fresca está bien colocado.

→ Bomba de detergente defectuosa, llamar al servicio técnico.

Chorro irregular

→ Limpiar la boquilla de la boquilla para suelos de extracción por pulverización.

Potencia de aspiración insuficiente

→ Cerrar el pasador de aire secundario del asa.

Véase también la fig. 11

→ Los accesorios, manguera de aspiración o el tubo de aspiración están obstruidos. En este caso, elimine la obstrucción.

→ La bolsa del filtro está llena; coloque una bolsa del filtro nueva (*consulte el n° referencia al final de este manual de instrucciones*).

→ Limpiar el filtro de celulosa

Bomba de detergente muy ruidosa

→ Rellenar el depósito de agua limpia.

El aparato no funciona

- Enchufe la clavija de red.
- Ha saltado la protección contra el sobrecalentamiento, dejar que el aparato enfríe.

Indicaciones generales

Garantía

En todos los países rigen las condiciones de garantía establecidas por nuestra sociedad distribuidora. Las averías del aparato serán subsanadas gratuitamente dentro del período de garantía, siempre que las causas de las mismas se deban a defectos de material o de fabricación. En un caso de garantía, le rogamos que se dirija con el comprobante de compra al distribuidor donde adquirió el aparato o al Servicio al cliente autorizado más próximo a su domicilio.

(La dirección figura al dorso)

Servicio de atención al cliente

En caso de dudas o alteraciones, la sucursal de Kärcher estará encantada de ayudarle. (La dirección figura al dorso)

Pedido de piezas de repuesto y accesorios especiales

Podrá encontrar una selección de las piezas de repuesto usadas con más frecuencia al final de las instrucciones de uso.

En su distribuidor o en la sucursal de Kärcher podrá adquirir piezas de repuesto y accesorios.

(La dirección figura al dorso)

Datos técnicos

Tensión	220 - 240V
1~ 50/60 Hz	
Fusible de red (inerte)	10 A
Capacidad del depósito	18 l
Absorción de agua, máx.	4 l
Potencia P _{nom}	1200 W
Potencia P _{máx}	1400 W
Cable de conexión a la red	H05-VV-F2x0,75
Nivel de presión acústica (EN 60704-2-1)	73 dB(A)

Reservado el derecho a realizar modificaciones técnicas.

Accesorios especiales

	Nº referencia
Bolsas filtrantes (5 uds.)	6.959-130.0
filtro de cartuchos	6.414-552.0
RM 519 Detergente para moquetas (Botella de 1 l)	6.295-271.0
RM 762 Care Tex Impregnación (botella de 0,5 l)	6.290-003.0
Boquilla manual de extracción por pulverización para limpiar tapicerías	2.885-018.0

Estimado cliente,



antes da primeira utilização deste aparelho leia o presente manual de instruções e proceda conforme o mesmo. Guarde estas instruções de serviço para uso posterior ou para o seguinte proprietário.

Utilização conforme as disposições

Este aparelho foi desenvolvido para o uso privado e não foi concebido para sustentar as necessidades de uma utilização industrial.

- Com a compra deste aparelho adquiriu um extractor de névoa para a limpeza de manutenção resp., limpeza profunda de alcatifas.
- Com uma inserção para superfícies duras no bocal de eliminação por pulverização (no volume de fornecimento) é possível limpar igualmente superfícies duras.
- Com os acessórios adequados (no volume de fornecimento) pode igualmente ser utilizado como aspirador húmido/seco.

Protecção do meio-ambiente



Os materiais de embalagem são recicláveis. Não coloque as embalagens no lixo doméstico, envie-as para uma unidade de reciclagem.



Os aparelhos velhos contêm materiais preciosos e recicláveis e deverão ser reutilizados. Por isso, elimine os aparelhos velhos através de sistemas de recolha de lixo adequados.

Avisos de segurança

Além das indicações do presente manual deve observar-se as regras gerais de segurança e de prevenção de acidentes em vigor.

A garantia somente terá validade, se as instruções deste manual forem respeitadas.

⚠ **Conexão eléctrica**

- Ligar o aparelho somente a tomadas devidamente ligadas à terra.
- A tensão indicada na placa sinalética deve corresponder à tensão da tomada.
- Em locais húmidos, p.ex. em quartos de banho, ligue o aparelho somente a tomadas equipadas com disjuntor diferencial. Em caso de dúvidas consulte um electricista.
- Nunca tocar na ficha de rede e na tomada com as mãos molhadas.
- Só utilizar um cabo de extensão protegido contra salpicos de água com uma secção mínima de 3x1 mm².
- Nunca utilizar cabos de rede ou de extensão defeituosos! Se o cabo de rede for danificado só poderá ser substituído por um cabo de rede especial que pode comprar-se do fabricante ou do serviço técnico.
- Tenha cuidado para que os cabos de rede e de extensão não sejam danificados por um peso que passe em cima deles, por esmagamento, por puxões ou similares. Proteger o cabo de rede contra calor, óleo e arestas afiadas.
- Ao substituir acoplamentos em cabos de rede ou de extensão, a protecção contra salpicos de água e a estabilidade mecânica não poderão ser prejudicadas.
- Antes de tirar o aparelho da rede, desligue-o primeiro no interruptor principal.
- Para desligar o aparelho da rede, não puxe no cabo eléctrico, mas sim na ficha.

⚠ Aplicação

- Utilize o aparelho somente para os fins a que se destina. Tenha em consideração as condições locais assim como o comportamento de terceiros, especialmente de crianças ao trabalhar com o aparelho.
- Verificar, antes da utilização, o bom estado do aparelho e dos acessórios. Se tiver dúvidas quanto ao bom estado do aparelho, não o utilize.
- Jamais submergir o aparelho, o cabo eléctrico ou a ficha em água ou outros líquidos.
- É proibido usar o aparelho em locais onde há perigo de explosão. Ao utilizar o aparelho em zonas de perigo deverão ser observadas as respectivas instruções de segurança.
- Proteger o aparelho do tempo atmosférico, da humidade e de fontes de calor.
- Este aparelho não pode ser utilizado por crianças, jovens ou pessoas não instruídas.
- O aparelho deve sempre ser colocado numa posição estável.
- Em caso que o aparelho caia abaixo, este deve ser verificado por um centro de serviços devidamente autorizado, porque o tombo pode ter provocado avarias internas, que podem limitar a segurança do produto.
- Não apsirar substâncias venenosas.
- Não apsire objectos em chamas ou em brasa, como pontas de cigarros, cinzas ou outros materiais em chamas ou em brasa.
- Não apsirar materiais como gesso, cimento etc., porque podem, em contacto com água, endurecer e podem comprometer as funções do aparelho.
- Durante o funcionamento é necessário de colocar o aparelho em posição horizontal.
- Nunca deixar o aparelho sem vigilância enquanto estiver a funcionar.
- Os detergentes de limpeza recomendados não podem ser utilizados em estado

diluído. Os produtos cumprem os requisitos da segurança operacional, visto que não contêm quaisquer substâncias nocivas para o meio-ambiente. Em caso de contacto com os olhos, deve limpá-los imediatamente com água e em caso de ingestão do líquido deve consultar imediatamente um médico.

- Utilizar apenas os detergentes recomendados pelos fabricantes e respeitar os avisos de aplicação, eliminação e de advertência dos fabricantes dos detergentes.

⚠ Atenção

Determinadas substâncias podem, com o ar aspirado, formar gases explosivos ou misturas por meio de turbulências!

Nunca aspire as seguintes substâncias:

- Gases, líquidos e pós (pó reactivo) explosivos ou inflamáveis
- Pós reactivos de metal (p. ex. alumínio, magnésio, zinco) em combinação com detergentes altamente alcalinos e ácidos
- Ácidos e soluções alcalinas fortes não diluídas
- Solventes orgânicos (p. ex. gasolina, diluente de tintas, acetona, óleo combustível).

Além disso, estes materiais podem ter efeitos negativos sobre os materiais utilizados no aparelho.

⚠ Manutenção

- Antes de efectuar trabalhos de conservação e de manutenção desligar o aparelho e retirar a ficha de rede.
- Para evitar riscos, as reparações e a substituição de peças sobresselentes no aparelho pode somente ser executadas pelo serviço pós-venda autorizado.
- Use somente peças e acessórios originais, autorizados pelo fabricante, para não prejudicar a segurança do aparelho.

Colocação em funcionamento

Descrição da máquina

Verifique, ao desembalar, se todas as partes se encontram na embalagem.

Caso o produto apresente falhas, procure imediatamente o seu comerciante.

Aviso: Figuras do aparelho e do manuseamento encontram-se nas páginas frontais dobradas, as quais devem ser desdobradas.



Figura 1

- 1 Caixa do motor
- 2 Punho de transporte
- 3 Filtro em plástico expandido
- 4 Fecho do filtro
- 5 Cabo de ligação à rede com ficha
- 6 Depósito, cabo de ligação à rede
- 7 Botão para aspirar (0 / I)
- 8 Botão para pulverizar (0 / I)
- 9 Desbloqueio, depósito de água limpa
- 10 Tanque de água fresca
- 11 Recipientes
- 12 Rolos de guia
- 13 Ligação para mangueira de aspiração do aspirador húmido/seco
- 14 Ligação, tubo de pulverização
- 15 Tubo flexível de aspiração
- 16 Punho
- 17 Corrediça de ar adicional
- 18 Pega de pulverização com manivela de pulverização
- 19 Tubo de pulverização solto
- 20 Clips de fixação (10x)
- 21 Tubos de aspiração 2 x 0,5 m
- 22 Encaixe para tubos de aspiração e acessórios
- 23 Bocal de eliminação por pulverização para a limpeza de alcatifas, com elemento para superfícies duras

Acessório aspirador húmido/seco

- 24 Bocal de solo com peça de inserção para superfícies duras
- 25 Bocal para juntas
- 26 Bocal para estofos
- 27 Saco-filtro

Antes de colocar em funcionamento

Figura 2

→ **Retirar depósito de água fresca.** Premir no desbloqueio e retirar o depósito.

Aviso: A carcaça do motor é de difícil remoção se, previamente, o depósito de água fresca tiver sido retirado.

Figura 3

→ **Retirar a carcaça do motor.** Virar para isso a pega de suporte para a frente, para desbloquear o depósito. Retirar os acessórios e os rolos de guia do recipiente.

Figura 4

→ Virar o recipiente e pressionar os rolos de guia contra as aberturas no fundo do recipiente até encaixarem.

Figura 5

→ Virar a carcaça do motor e posicionar o filtro de plástico expandido na cesta do filtro.

→ Encaixar o fecho do filtro e rodar para bloquear.

→ **Posicionar a carcaça do motor.** Puxar a pega de suporte para cima, para bloquear.

Figura 6

→ **Posicionar o depósito de água fresca.** Posicionar primeiro a parte inferior, pressionar de seguida contra a carcaça do motor e verificar o encaixe.

Figura 7

→ Deslocar a pega de pulverização para o punho, esta encaixa.

→ Fixar o tubo de pulverização da pega de pulverização com 8 clips de fixação no tubo de aspiração.

→ Encaixar o tubo de aspiração e o tubo de pulverização nas ligações do aparelho.

Aviso: Pressionar o tubo de aspiração fortemente contra a ligação até encaixar.

Figura 8

- Unir os tubos de aspiração e encaixar no punho.
- Encaixar o tubo de pulverização solto no punho de pulverização e fixar nos tubos de aspiração com dois cliques de fixação.
- Encaixar o bocal de chão nos tubos de aspiração e encaixar o tubo de pulverização no bocal de chão. Rodar a alavanca de segurança exterior e bloquear o tubo de pulverização com a mesma.

O aparelho está agora preparado para a limpeza a húmido.

Manuseamento

⚠ Trabalhar sempre com o filtro de plástico expandido no aparelho, tanto durante a limpeza a húmido como na aspiração a húmido e seco!

Limpeza a húmido de alcatifas/superfícies duras

⚠ Perigo de saúde, perigo de danos!

Antes de utilizar o aparelho deve testar o objecto que pretende limpar num local de reduzida exposição para verificar se é resistente à água e se perde a cor.

Não limpar pavimentos sensíveis à água como, por exemplo, soalhos de madeira (humidade pode penetrar e danificar o pavimento).

Aviso

Água quente (máx. 50 °C) aumenta o efeito de limpeza.

Limpeza a húmido de alcatifas

- Trabalhe sem a peça de inserção para superfícies duras.

Utilize apenas o produto de limpeza de alcatifas RM 519 (evita adicionalmente a formação de espuma no depósito).

Limpeza a húmido de superfícies duras

- Posicionar o encaixe para superfícies duras lateralmente no bocal de eliminação por pulverização. As cerdas devem apontar para trás.

Encher o depósito de água limpa

Aviso: O depósito de água limpa pode ser retirado para o abastecimento ou abastecido directamente no aparelho.

Figura 9

- Virar a tampa do depósito para cima.
- Adicionar 100 - 200 ml (quantidade pode variar consoante o grau de sujidade) de RM 519 no depósito de água limpa, encher com água potável, não adicionar água em demasia.
- Voltar a fechar a tampa do depósito.

Iniciar o trabalho

Figura 10

- Ligue a ficha de rede à tomada de corrente.
- Premir o botão de aspiração (posição I), turbina de aspiração entra em funcionamento.

Figura 11

- Fechar a corredeira de ar adicional no punho.

Figura 12

- Premir o botão de pulverização (posição I), a bomba do detergente está pronta.
- Accionar a alavanca no punho de pulverização para aplicar a solução de limpeza.
- Deslocar o aparelho pela superfície a limpar em vias que se sobreponham. Puxar o bocal para trás (não empurrar).

Esvaziar o recipiente durante os trabalhos

Aviso: Quando o recipiente estiver cheio, o flutuador fecha a abertura de aspiração e o aparelho funciona com uma rotação mais elevada.

- Desligar o aparelho, premir para isso o botão para aspirar e pulverizar (posição 0).
- Retirar os acessórios e o depósito de água limpa e desbloquear a carcaça do motor.
- Remover a caixa do motor e esvaziar o recipiente.

Dicas de limpeza/modo de trabalho

- Trabalhar sempre da luz para a sombra (da janela para a porta).
- Trabalhar sempre da superfície limpa para a superfície suja.
- As alcatifas com o verso de juta podem encolher e desbotar quando sujeitas a uma limpeza a húmido.
- Após a limpeza escovar os tapetes fel-pudos em estado húmido no sentido na raiz (p. ex. com vassoura ou esfregona).
- Uma impregnação com Care Tex RM 762 após uma limpeza húmida evita que o material têxtil volte a ficar rapidamente sujo.
- De modo a evitar pontos de pressão ou manchas de ferrugem, as superfícies limpas só devem ser colocadas no local após estarem completamente secas.

Métodos de limpeza

Sujidade leve / normal

- Ligar aspiração e pulverização (posição I).
- Aplicar a solução de limpeza numa fase de trabalho e aspirar simultaneamente.
- Desligar de seguida o botão para a pulverização e aspirar os restos da solução de limpeza.
- Limpar as alcatifas novamente com água limpa e quente após a limpeza e, se necessário, impregnar.

Forte sujidade ou manchas

- Ligar pulverização (posição I).
- Aplicar a solução de limpeza e deixar actuar durante cerca de 10 a 15 minutos (aspiração desligada).

- Limpar de seguida a superfície como para sujidade leve/normal.
- Limpar as alcatifas novamente com água limpa e quente após a limpeza e, se necessário, impregnar.

Aspirar a seco

⚠ Atenção

Trabalhar sempre com saco de filtro, excepto em caso de utilização de um filtro de cartucho (acessório especial).

O depósito e os acessórios têm que estar secos, para que nada cole.

Aviso: *Se utilizar o aparelho preferencialmente para a limpeza seca, recomenda-se a remoção do manípulo de pulverização e do tubo de pulverização.*

Figura 13

- Retirar os tubos de pulverização e os cliques de fixação dos tubos de aspiração.
- Pressionar os dois pinos de encaixe e retirar o punho de pulverização do manípulo.

Figura 14

- Colocar saco de filtro.
- Seleccionar os acessórios pretendidos e encaixar nos tubos de aspiração ou directamente no punho.
- Ligar aspiração (posição I).

Aspirar em superfícies duras

- Encaixar a inserção para superfícies duras no bocal de chão. As cerdas devem apontar para a frente.

Aspirar alcatifas

- Trabalhe sem a peça de inserção para superfícies duras.

Figura 15

- Accionar a correção de ar adicional para ajustar a força de aspiração.

Aviso: *Volte a fechar a correção após a utilização!*

Aspirar a húmido

⚠ **Atenção**

Não utilizar um saco de filtro!

Desligar imediatamente o aparelho em caso de formação de espuma ou de saída de líquido ou tirar a ficha da tomada!

Aviso: Quando o recipiente estiver cheio, o flutuador fecha a abertura de aspiração e o aparelho funciona com uma rotação mais elevada. Desligue imediatamente o aparelho e esvazie o recipiente.

→ Para aspirar humidade ou líquidos, encaixar os acessórios desejados nos tubos de aspiração ou directamente no punho.

→ Ligar aspiração (posição I).

Figura 16

→ Abrir a corredeira sempre que for aspirada água de um dos recipientes. Volte a fechar a mesma após a utilização.

→ Esvaziar o recipiente cheio (ver capítulo "Esvaziar o recipiente").

Colocar fora de serviço

→ Desligar o aparelho.

→ Esvaziar o recipiente cheio (ver capítulo "Esvaziar o recipiente").

→ Lavar de seguida com água limpa.

→ Após cada utilização, separar os acessórios do aparelho e separar o tubo, bocal e tubos de prolongamento.

Aviso: Eventualmente pode ainda gotejar algum resto de água, por isso posicionar de preferência na banheira ou no duche.

→ Lavar as peças dos acessórios individualmente sob água corrente e deixar secar.

→ Limpar o filtro de plástico expandido sob água corrente e deixar secar antes de voltar a montar.

→ Deixar o aparelho aberto para secar.

→ **Guardar a máquina.** Guardar os acessórios no aparelho e guardar num local seco.

Conservação, manutenção

⚠ **Perigo de lesão**

Antes de efectuar trabalhos de conservação e manutenção, desligar o aparelho e tirar a ficha de rede.

Limpeza do aparelho

Em caso de um jacto de pulverização irregular.

Figura 17

→ Soltar a fixação do bocal e retirar. Limpar o bocal de pulverização ou substituir.

Limpar o filtro do depósito da água limpa

1 x ano ou sempre que necessário.

Figura 18

→ Rodar e soltar o bloqueio. Retirar peneira para cima e limpar com água limpa.

Avarias

Nenhuma saída de água no bocal

→ Encher o depósito de água limpa.

→ Controlar o posicionamento correcto do depósito de água limpa.

→ Avaria da bomba do detergente, contactar a assistência técnica.

Jacto de pulverização irregular

→ Limpar o bocal de pulverização do bocal de eliminação por pulverização.

Potência de aspiração insuficiente

→ Fechar a corredeira de ar adicional no punho.

Ver também a figura 11

→ Os acessórios, os tubos de aspiração estão entupidos, remova a obstrução.

→ O saco-filtro está cheio. Coloque um novo saco-filtro (*para o nº de encomenda, veja a lista de peças sobressalentes no fim deste manual*).

→ Limpar o filtro de plástico expandido.

Bomba do detergente ruidosa

→ Reabastecer o depósito de água limpa.

A máquina não funciona.

- Ligar a ficha de rede.
- Disparo da protecção contra sobreaquecimento, permitir o arrefecimento do aparelho.

Instruções gerais

Garantia

Em cada país são válidas as condições de garantia emitidas pelas nossas Empresas de Comercialização competentes. Eventuais avarias no aparelho, durante o período de garantia, serão reparadas sem encargos para o cliente, desde que se trate de um defeito de material ou de fabricação. Em caso de garantia, dirija-se ao seu revendedor ou ao Serviço Técnico mais próximo, com o aparelho e documento de compra. (Endereços no verso)

Serviço de assistência técnica

Em caso de dúvidas ou avarias, a nossa filial Kärcher local está à sua disposição. (Endereços no verso)

Encomenda de peças sobressalentes e acessórios especiais

No final das Instruções de Serviço encontra uma lista das peças de substituição mais necessárias.

As peças sobressalentes e acessórios podem ser adquiridos junto do seu revendedor ou em cada filial da Kärcher. (Endereços no verso)

Dados técnicos

Tensão	220 - 240V
1~ 50/60 Hz	
Protecção de rede (de acção lenta)	10 A
Volume do recipiente	18 l
Consumo de água, máx.	4 l
Potência P_{nom}	1200 W
Potência $P_{máx}$	1400 W
Cabo de rede	H05-VV-F2x0,75
Nível de pressão acústica (EN 60704-2-1)	73 dB (A)

Reservados os direitos a alterações técnicas!

Acessórios especiais

	Nº de encomenda
Saco de filtro (5 un.)	6.959-130.0
Filtro de cartucho	6.414-552.0
RM 519 produto de limpeza de alcatifas (garrafa de 1 l)	6.295-271.0
RM 762 Care Tex impregnação (garrafa de 0,5 l)	6.290-003.0
Bocal manual de eliminação por pulverização para a limpeza de estofos	2.885-018.0

Kære kunde



Læs denne brugsanvisning før første gangs brug af apparater og følg anvisningerne. Gem brugsanvisningen til senere brug eller til senere ejere.

Bestemmelsesmæssig anvendelse

Denne maskine blev udviklet til privat brug og er ikke beregnet til erhvervmæssig brug.

- Med købet af denne maskine har De valgt en sprøjteekstraktionsmaskine til vedligeholdelsesrengøring, hhv. grundrengøring af gulvtæpper med dybderengøringsvirkning.
- Med indsatsen til hårde overflader til sprøjte-ex-gulvdysen (med i leveringsomfangen) kan man også rense hårde flader.
- Med det tilsvarende tilbehør (i leveringsomfangen) kan man også bruge maskinen som våd-/tøruger.

Miljøbeskyttelse



Emballagen kan genbruges. Smid ikke emballagen ud sammen med det almindelige husholdningsaffald, men aflever den til genbrug.



Udtjente apparater indeholder værdifulde materialer, der kan og bør afleveres til genbrug. Aflever derfor udtjente apparater på en genbrugsstation eller lignende.

Sikkerhedsanvisninger

Ud over henvisningerne i denne brugsanvisning skal lovens generelle sikkerheds- og ulykkesforebyggelsesforskrifter overholdes. Hvert brug som ikke er overensstemmende med de forelagte anvisninger fører til et ophør af garantien.

⚠ **Strømtilslutning**

- Tilslut kun damprenseren til korrekt jordede stikdåser.
- Den angivne spænding på typeskiltet skal stemme overens med stikdåsens spænding.
- Tilslut damprenseren til stikdåser med tilkoblet FI-sikkerhedsafbryder i vådrum, f.eks. badeværelser. Spørg aut. el-instalator i tvivlstilfælde.
- Rør aldrig ved netstik og stikkontakt med fugtige hænder.
- Anvend kun stænkvandsbeskyttet forlængerkabel med et mindstetværsnit på 3x1 mm².
- Anvend aldrig et defekt net- eller forlængerkabel! Hvis netkablet beskadiges, skal det udskiftes med et særligt netkabel, der kan fås hos producenten eller kundeservice.
- Kør ikke over, klem, træk, ryk osv. ikke i net- eller forlængerledninger, der derved kan ødelægges eller beskadiges. Beskyt netkablet mod varme, olie og skarpe kanter.
- Ved udskiftning af tilkoblinger på net- eller forlængerkabler skal stænkvandsbeskyttelsen og den mekaniske styrke forblive intakt.
- Apparatet skal altid først afbrydes med hovedafbryderen inden det fjernes fra strømforsyningen.
- Træk i stikken og ikke i ledningen for at fjerne apparatet fra strømforsyningen.

⚠ **Anvendelse**

- Brugeren skal anvende højtryksrenseren iht. dens anvendelsesformål. Brugeren skal tage hensyn til lokale forhold og un-

- der arbejdet med damprenseren være opmærksom på andre personer, især børn
- Kontroller at renser og tilbehør er korrekt og i orden før brug. Hvis maskinen ikke er i en fejlfri tilstand, må den ikke benyttes.
 - Dyk apparatet, kablerne eller stikken aldrig i vand eller andre væsker.
 - Det er forbudt at bruge maskinen i rum med eksplosionsrisiko. Ved anvendelse af damprenseren i fareområder skal de relevante sikkerhedsforskrifter overholdes.
 - Beskyt apparatet imod vejr, fugtighed og varmekilder.
 - Damprenseren må ikke anvendes af børn, unge eller af personer, der ikke er blevet instrueret i brugen.
 - Damprenseren skal stå på et fast underlag.
 - Hvis apparatet falder ned, skal det kontrolleres af en godkendt kundeservice fordi det er muligt at apparatet har interne fejl som indskrænker produktets sikkerhed.
 - Sug ingen giftige stoffer ind.
 - Sug ingen brændende eller glødende objekter op som f.eks. cigaretskod, aske eller andre brændende eller glødende materialer.
 - Stoffe som gips, cement etc.. må ikke suges ind fordi de kan hærde hvis de kommer i kontakt med vand og dermed sætte apparatets funktion på spil.
 - Under driften er det nødvendigt at apparatet står vandret.
 - Lad aldrig damprenseren være uden opsyn, mens den er i drift.
 - De anbefalede rengøringsmidler må ikke bruges ufortyndet. Produkterne er brugsikkert siden de ikke indeholder miljøfarlige stoffer. Hvis rengøringsmidler kommer i kontakt med øjnene skal disse omgående skylles grundigt med vand og hvis midlerne sluges, opsøg omgående en læge.

- Brug kun de rensedmidler, som anbefales af producenten og tag hensyn til anvendelses-, bortskaffelsesanvisninger og advarsler fra rensedmidelproducenten.

⚠ OBS

De kan danne eksplosive dampe eller blandinger gennem ophvirvling med sugeluften!

Efterfølgende stoffer må aldrig suges op:

- Eksplosive eller tændelige gas, væsker og støv (reaktive støv)
- Reaktive metalstøv (f.eks. aluminium, magnesium, zink) i forbindelse med stærk alkaliske eller sure rengøringsmidler.
- Ufortyndede syrer og baser
- Organiske opløsningsmidler (f.eks. lakfortynder, benzin, acetone, fyringsolie).

Desuden kan disse stoffer angribe de materialer, støvsugeren er fremstillet af.

⚠ Vedligeholdelse

- Sluk for damprenseren og træk stikket ud ved alle former for vedligeholdelsesarbejde.
- For at undgå truende farer, må reparationer og udskiftning af reservedele på apparatet kun gennemføres af en godkendt kundeservice.
- For ikke at risikere apparatets sikkerhed, brug kun original reservedele og tilbehør som blev godkendt af producenten.

Ibrugtagning

Beskrivelse af apparat

Kontrollér ved udpakningen, at alle dele er med.

Giv omgående besked til forhandleren, hvis der skulle mangle dele, eller hvis De finder en transportskade ved udpakningen.

Bemærk: *Figurer af maskinen og betjeningen finder De på omslagets forside, forsiden skal først foldes ud.*

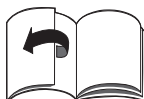

Figur 1

- 1 Motorrum
- 2 Bæregreb
- 3 Plastfilter
- 4 Filterlås
- 5 Netti-slutningskabel med stik
- 6 Opbevaring, nettilslutningskablet
- 7 Kontakt til sugning (0 / I)
- 8 Kontakt til sprøjtning (0 / I)
- 9 Låsemekanismen, ferskvandstank
- 10 Ferskvandtank
- 11 Beholder
- 12 Styrehjul
- 13 Tilslutning til våd-/tørsugerens sugeslange
- 14 Tilslutning, sprøjteslange
- 15 Sugelang
- 16 Håndtag
- 17 Sideluftskyder
- 18 Sprøjtegreb med sprøjtehandtag
- 19 Sprøjteslange, løs
- 20 Fastspændingsclips (10x)
- 21 Sugerør 2 x 0,5 m
- 22 Opbevaringsrum til sugerør og tilbehør
- 23 Sprøjte-ex-gulvdyse til rengøring af gulvtæpper, med tilbehør til hårde flader

Tilbehør våd-/tørsuger

- 24 Gulvmundstykke med hård-flade-indsats
- 25 Fugemundstykke
- 26 Polstermundstykke
- 27 Filterpose

Inden idrifttagning

Figur 2

→ **Fjerne ferskvandstanken.** Tryk på låsemekanismen og fjern tanken.

Bemærk: *Motorhuset kan kun fjernes, hvis man først fjerner ferskvandstanken.*

Figur 3

→ **Fjerne motorhuset.** Klap hertil håndtaget fremad, dermed løsnes beholderen. Tag tilbehøret og styrehjulene ud af beholderen.

Figur 4

→ Vend beholderen, tryk styrehjulene i åbningerne på beholderens bund indtil stoppositionen.

Figur 5

→ Drej motorhuset og sæt plastfilteret på filterkurven.

→ Sæt filterlåsen på og drej den for at låse.

→ **Sætte motorhuset på.** Til låsning skal håndtaget trækkes op.

Figur 6

→ **Sætte ferskvandstanken på.** Isæt første bunddelen, tryk så oppe imod motorhuset, kontroller om den gik i hak.

Figur 7

→ Skub sprøjtehandtaget på grebet, det går i hak.

→ Fastgør sprøjteslangen fra sprøjtegrebet med 8 fastspændingsclips på sugeslangen.

→ Stik sugeslangen og sprøjteslangen på maskinens tilslutninger.

Bemærk: *Tryk sugeslangen fast ind i tilslutningen til den går i hak.*

Figur 8

→ Sæt sugerørene sammen og sæt dem på håndgrebet.

→ Sæt den løse sprøjteslange ind i sprøjtegrebet og fastgør den med de to vedlagte fastspændingsclips på sugerørene.

- Sæt gulvdysen på sugerøret og sæt sprøjteslangen ind i gulvdysen. Drej det ydre sikringshåndtag for at låse sprøjteslangen.

Maskinen er nu klar til vådrengøring.

Betjening

- △ **Såvel ved vådrengøring, som også ved våd- og tørsugning skal der altid arbejdes med isat plastfilter!**

Vådrengøring af gulvtæpper/hårde overflader

- △ **Sundhedsfare, risiko for beskadigelse!**

Kontroller om genstanden, som skal renses, er bestandigt overfor vand og farveægte. Rens ingen guldbelægninger, som f.eks. parket, der er følsomme overfor vand (fugtighed kan trænge ind og beskadige gulvet).

OBS

Varmt vand (max. 50 °C) forøger renseseffekten.

Vådrengøring af gulvtæpper

- Arbejd uden hård-flade-indsatsen.
Brug venligst kun tæpperensemiedlet RM 519 (virker også imod dannelse af skum i beholderen) til rengøringen.

Vådrengøring af hårde overflader

- Skub tilbehøret til hårde overflader fra siden på sprøjte-ex-gulvdyse. Børsterne skal vise tilbage.

Påfyld ferskvandstanken

Bemærk: Til påfyldning kan ferskvandstanken tages af, men man kan også direkte påfylde tanken på maskinen.

Figur 9

- Sving tankdækslet opad.
→ Tilsæt 100 - 200 ml (mængden varierer afhængigt af tilsmudsningsgraden) af RM 519 til ferskvandstanken, påfyld med postevand men hold øje med at tanken ikke overfyldes.
→ Luk tankdækslet igen.

Starte med arbejdet

Figur 10

- Sæt netstikket i en stikdåse.
→ Tryk kontakten til sugning (position I), sugeturbinen kører.

Figur 11

- Sideluftskyderen på håndgrebet skal være fuldstændigt lukket.

Figur 12

- Tryk kontakten til sprøjtning (position I), rensemiddelpumpen er klar til brug.
→ Til sprøjtning af rensopløsning, skal håndtaget på sprøjtegrebet betjenes.
→ Kør over fladen som skal renses i overlappende baner. Træk derved dysen baglæns (skub den ikke).

Tømme beholderen under arbejdet

Bemærk: Hvis beholderen er fuld, lukker en svømmerventil sugåbningen, og maskinen kører med forhøjet omdrejningstal.

- Sluk for maskinen, tryk hertil kontakten til sugning og sprøjtning (position 0).
→ Fjern tilbehøret og ferskvandstanken og åbn motorhusets låseanordning.
→ Tag motorhuset af og tøm beholderen.

Rengøringstips/arbejds måde

- Der skal altid arbejdes fra lys til skygge (fra vindue til døren).
- Der skal altid arbejdes fra den rensede til den ikke rensede flade.
- Tæpper med juteryg kan krybe ind og tabe farven, hvis den renses for våd.
- Tæpper med høj luv skal efter rensningen og i våd tilstand børstes i luvretning (f.eks. med en luvbørste eller gulvskrube).
- Imprægnering med Care Tex RM 762 efter vådrengøringen forhindrer en hurtig ny tilsmudsning af overfladen.
- For at undgå stødpletter eller rustpletter må der først gås på den rensede flade eller stilles møbler på fladen, hvis fladen er tør.

Rensemeter

Lette / normale tilsmudsninger

- Tænd sugning og sprøjtning (position I).
- Sprøjt og opslug renseopløsningen i en arbejdsgang.
- Sluk derefter kontakten til sprøjtning og opslug resterne fra renseopløsningen.
- Efter rensningen skal tæpperne renses igen med klart, varmt vand og efter ønske imprægneres.

Stærk tilsmudsning uden pletter

- Tænd sprøjtningen (position I).
- Påfør resemiddelopløsningen og lad den virke 10 til 15 minutter (sugningen er slukket).
- Rens fladen som ved let / normal tilsmudsning.
- Efter rensningen skal tæpperne renses igen med klart, varmt vand og efter ønske imprægneres.

Tørsugning

⚠ OBS

Arbejd altid med isat filterpose med mindre der anvendes et patronfilter (ekstratilbehør).

Beholder og tilbehør skal være tørt, så intet klistres sammen.

Bemærk: Hvis maskinen fortrinsvis bruges til tørsugning anbefaler vi, at sprøjtegrebet og sprøjteslangen fjernes.

Figur 13

- Fjern sprøjteslanger og fastspændingsclips fra sugeslangen og sugerørene.
- Tryk på begge låsenæser i siden og træk sprøjtegrebet fra håndtaget.

Figur 14

- Isætning af filterpose.
- Vælg det ønskede tilbehør og sæt det på sugerørene, hhv. direkte på håndgrebet.
- Tænd sugningen (position I).

Sugning af hårde flader

- Tryk komponenten til hårde flader ind i gulvmundstykket. Børsterne skal vise fremad.

Suge væg til væg-tæpper

- Arbejd uden hård-flade-indsatsen.

Figur 15

- Betjen sideluftskyderen for at justere sugkapaciteten.

Bemærk: Luk sideluftskyderen igen efter brug!

Vådsugning

⚠ OBS

Brug ingen filterpose!

Ved skumdannelse eller hvis væske træder ud, skal maskinen omgående slukkes eller netstikket trækkes ud!

Bemærk: Hvis beholderen er fuld, lukker en svømmerventil sugåbningen, og apparatet kører med forhøjet omdrejningstal. Sluk straks for apparatet, og tøm beholderen.

- Sæt det ønskede tilbehør på sugerørene, hhv. direkte på håndgrebet for at opsuge fugtighed eller væske.
- Tænd sugningen (position I).

Figur 16

- Åbn sideluftskyderen hvis der indtages vand fra en beholder. Luk igen efter brug.
- Tøm den fyldte beholder (se kapitel "Tømme beholderen").

Ud-af-drifttagning

- Sluk for renseren
 - Tøm den fyldte beholder (se kapitel "Tømme beholderen").
 - Skyl beholderen grundigt med klart vand.
 - Efter hver brug skal tilbehøret adskilles fra maskinen og slangerne, dysen og forlængerrør skal adskilles fra hinanden.
- Bemærk:** Evt. forblivende vandrester kan dryppe ud, derfor er det bedst at lægge det i bruseren, hhv. badekaret.
- Skyl tilbehøret enkeltvis under flydende vand og lad det så tørre.

- Rens plastfilteret under flydende vand, lad det tørre godt inden du sætter det tilbage igen.
- Til tørring skal maskinen forblive i åbnet tilstand.
- **Opbevaring af maskinen.** Anbring tilbehøret på maskinen og opbevar maskinen i et tørt rum.

Pleje, vedligeholdelse

⚠ **Risiko for tilskadekomst!**

Sluk for højtryksrensere og træk altid netstikket ud før pleje- og vedligeholdelsearbejde.

Rengøring af apparatet

Ved uregelmæssig sprøjtestråle.

Figur 17

- Løsn dysebefæstelsen og træk den ud, rens eller udskift sprøjtedysen.

Rens ferskvandstankens siv

1 x om året eller efter behov.

Figur 18

- Drej og løs låseanordningen. Fjern sivet opad til og rens det under klart vand.

Fejl

Ingen vandudslip på dysen

- Påfyld ferskvandstanken.
- Kontroller om ferskvandstanken sidder korrekt.
- Rensemiddelpumpe defekt, bestil kundeservice.

Sprøjtestråle uregelmæssigt

- Rens sprøjtedysen fra sprøjte-ex-gulvdysen.

Utilstrækkelig sugeeffekt

- Luk sideluftskyderen på håndgrebet.
Se også figur 11
- Tilbehør, sugeslange eller sugerør er tilstoppet, fjern tilstopningen.
- Filterposen er fuld, isæt ny filterpose (se bestillings-nr. i reservedelslisten i slutningen af denne vejledning).
- Rens plastfilteret.

Rensemiddelpumpe for højt

- Påfyld ferskvandstanken.

Maskinen kører ikke

- Sæt netstikket i.
- Overhedningsbeskyttelsen blev udløst, maskinen skal køles ned.

Generelle henvisninger

Garanti

I de enkelte land gælder de garantibetingelser, som er udgivet af vores respektive ansvarlige forhandlere. Inden for garantifristen afhjælper vi gratis eventuelle fejl på Deres maskine, såfremt disse er forårsaget af materiale- eller produktionsfejl. Hvis De vil gøre Deres garanti gældende, bedes De henvende Dem til Deres forhandler eller nærmeste autoriserede kundeservice medbringende kvittering.

(Se adressen på bagsiden)

Kundeservice

Vores Kärcher-afdeling hjælper gerne, hvis De har spørgsmål, eller der er fejl på støvsugeren.

(Se adressen på bagsiden)

Bestilling af reservedele og ekstratilbehør

Et udvalg over de reservedele som bruges meget ofte finder De i slutningen af betjeningsvejledningen

Reservedele og tilbehør får du ved din forhandler eller i den Kärcher-afdeling.

(Se adressen på bagsiden)

Tekniske data

Spænding	220 - 240V
1~ 50/60 Hz	
Netsikring (træg)	10 A
Beholdervolumen	18 l
Vandoptagelse, max.	4 l
Ydelse $P_{nom.}$	1200 W
Ydelse $P_{maks.}$	1400 W
Netkabel	H05-VV-F2x0,75
Lydtryksniveau (EN 60704-2-1)	73 dB(A)

Forbehold for tekniske ændringer!

Ekstratilbehør

	Bestillingsnr.
Filterpose (5 stk.)	6.959-130.0
Patronfilter	6.414-552.0
RM 519 tæpperensemiddel (1 l dunk)	6.295-271.0
RM 762 Care Tex imprægnering (0,5 l dunk)	6.290-003.0
Sprøjte-ex-hånddyse til rengøring af polstre	2.885-018.0

Kjære kunde,



Les denne bruksveiledningen før apparatet tas i bruk første gang, og følg anvisningene. Oppbevar denne bruksveiledningen til senere bruk eller for annen eier.

Forskriftsmessig bruk

Dette apparatet er utviklet for privat bruk og er ikke forberedt for kravene som stilles i kommersiell bruk.

- Ved kjøp av dette apparatet har du kjøpt et sprøyte ekstraksjonsapparat for vedlikeholdrensing hhv. hovedrensing av vegg til vegg-tepper med sterk rengjørings effekt.
- Med en tilbehørsdel av sprøyte-/sugegulduse for harde flater (del av leveransen) kan også harde flater rengjøres.
- Med det tilsvarende tilbehøret (del av leveransen) kan det brukes også som våt/tørrsuger.

Miljøvern



Materialet i emballasjen kan resirkuleres. Ikke kast emballasjen i husholdningsavfallet, men lever den inn til resirkulering.



Gamle maskiner inneholder verdifulle materialer som kan resirkuleres. Disse bør leveres inn til gjenvinning. Gamle maskiner skal derfor avhendes i egne innsamlingsystemer.

Sikkerhetsanvisninger

I tillegg til anvisningene i denne bruksveiledningen må det tas hensyn til lokale, generelle forskrifter vedrørende sikkerhet og forebygging av ulykker.

All bruk som ikke er i overensstemmelse med denne anvisning fører til at garantien blir ugyldig.

Strømtilkobling

- Apparatet må kun kobles til en forskriftsmessig jordet veggkontakt.
 - Den angitte spenningen på typeskiltet må stemme overens med spenningen i stikkkontakten.
 - I fuktige rom, f.eks. badrom, skal apparatet koples til stikkontakt med forankoplet vernebryter. I tvilstilfeller bør du kontakte en elektroinstallatør.
 - Ta aldri i støpselet eller stikkkontakten med våte hender.
 - Det skal utelukkende benyttes en sprusikker forlengerkabel med minimum tverrsnitt på 3x1 mm².
 - Bruk aldri defekte strøm- eller skjøteledninger! Hvis strømledningen skades, må den erstattes av en spesiell strømledning som fås fra produsenten eller fra kundeservice.
 - Påse at strømledningen eller skjøteledningen ikke skades ved at den kjøres over, klemmes, strekkes eller skades på annen måte. Beskytt strømledningen mot sterk varme, olje og skarpe kanter.
 - Ved utskiftning av koplelementer på strømledning eller skjøteledning, må det påses at spesifikasjonene for sprusikkerhet og mekanisk styrke overholdes.
 - Før maskinen kobles fra strømmettet skal den først slås av ved hjelp av hovedbryteren.
 - Trekk i støpselet, ikke i nettkabelen når du skal koble maskinen fra nettet.
- ### **Anvendelse**
- Høytrykksvaskeren må brukes på korrekt måte. Han eller hun må ta hensyn til

forholdene på det aktuelle bruksstedet, og være oppmerksom på andre personer, spesielt barn.

- Kontroller at apparatet og tilbehøret er i forskriftsmessig stand før det tas i bruk. Apparat og tilbehør må ikke brukes dersom det ikke er i feilfritt stand.
- Maskin, kabel eller støpsel må aldri dypes i vann eller annen væske.
- Bruk i eksplosjonsfarlige rom er forbudt. Ved bruk av apparatet i risikoområder skal angjeldende sikkerhetsforskrifter følges.
- Beskytt maskinen mot vær og vind, fuktighet og varmekilder.
- Apparatet må ikke brukes av barn eller uinnvidde personer.
- Apparatet skal være plassert på et stabilt underlag.
- Dersom maskinen faller ned skal den kontrolleres av autorisert kundeservice, da det kan ha oppstått indre feil som reduserer produktets sikkerhet.
- Ikke sug opp giftige substanser.
- Ikke sug opp brennende eller glødende objekter, så som sigarettneiper eller andre brennende eller glødende materialer.
- Stoffe som gips, sement etc. skal ikke suges opp, de kan herde ved kontakt med vann og sette funksjonen av maskinen i fare.
- Ved bruk er det nødvendig at maskinen står vannrett.
- La aldri apparatet være ubevoktet når det er i gang.
- De anbefalte rengjøringsmidler skal ikke brukes uførtynnet. Produktene er driftssikre da de ikke inneholder miljøskadelige stoffer. Dersom du får rengjøringsmiddel i øynene, skyl straks grundig med vann. Kontakt lege dersom stoffet svelges.
- Bruk kun rengjøringsmidler som anbefalt av produsenten, og følg anvisningene for bruk og deponering fra produsenten av rengjøringsmidlene, så vel som sikkerhetsanvisningene.

⚠ Forsiktig

Visse stoffer kan danne eksplosive damper eller blandinger når de virvles opp med sugeluffen.

Sug aldri opp følgende stoffer:

- Eksplosive eller brennbare gasser, væsker og støv (reaktivt støv)
- Reaktivt metallstøv (f.eks. aluminium, magnesium, zink) i forbindelse med sterkt alkaliske og sure rengjøringsmidler.
- Ufortynnede sterke syrer og lut
- Organiske løsemidler (f.eks. bensin, fargetynner, acetone, fyringsolje).

I tillegg kan disse stoffene angripe materialet som er brukt i støvsugeren.

⚠ Vedlikehold

- Slå av apparatet og ta ut strømstøpset innen service eller vedlikeholdsarbeid påbegynnes.
- For å unngå farer skal reparasjon og skifte av reservedeler på maskinen kun utføres av autorisert kundeservice.
- Bruk bare originale reservedeler og tilbehør for å unngå at maskinens sikkerhet reduseres.

Igangsetting

Beskrivelse av apparatet

Kontrollér under utpakningen at alle deler er til stede.

Dersom det mangler deler, eller du under utpakningen konstaterer transportskader, vennligst kontakt din forhandler omgående.

Merk: Illustrasjoner av maskinen og betjeningen av den finner du på den framsiden av omslaget, vennligst brett det ut først.



Figur 1

- 1 Motorhus
- 2 Bærehåndtak
- 3 Skumstofffilter
- 4 Filterferrigling
- 5 Nettkabel med plugg
- 6 Oppbevaring, strømkabel
- 7 Suge-/bryter (0 / I)
- 8 Sprøyte-/bryter (0 / I)
- 9 Ferrigling, rentvannstank
- 10 Rentvannstank
- 11 Beholder
- 12 Styrehjul
- 13 Tilkobling av sugeslange for våtsuger/støvsuger
- 14 Tilkobling, sprøyteslange
- 15 Sugelangse
- 16 Håndtak
- 17 Tilleggsluftspjeld
- 18 Sprøytehåndtak med sprøytehendel
- 19 Sprøyteslange løs
- 20 Festeklemmer (10x)
- 21 Sugerør 2 x 0,5 m
- 22 Holder for sugerør og tilbehør
- 23 Sprøyte-/suge-gulvdyse for rengjøring av vegg til vegg-tepper, med tilbehørsdel for harde flater

Tilbehør for våt-/tørrensuging

- 24 Gulvmunnstykke med innsats for harde flater
- 25 Fugemunnstykke
- 26 Møbelmunnstykke
- 27 Filterpose

Før igangsetting

Figur 2

→ **Ta av rentvannstank.** Trykk ferriglingen og ta av tanken.

Merk: Motorhuset kan kun taes av, hvis rentvannstanken ble tatt ut i forveien.

Figur 3

→ **Ta av motorhus.** For dette klappes bæregrepet forover, slik at beholderen låses opp. Ta tilbehør og styrehjul ut av beholderen.

Figur 4

→ Snu beholderen, sett inn styrehjulene i åpningene på bunnen av beholderen, trykk inn til de går i lås.

Figur 5

→ Drei motorhuset om og plasser skumstofffilteret på filterkurven.

→ Sett filterferriglingen på og drei for å låse den fast.

→ **Sett på motorhuset.** Trekk bæregrepet oppover for å låse den fast.

Figur 6

→ **Sett på plass friskvannsbeholderen.**

Sett først den nedre delen på, trykk derpå oppover mot motorhuset og kontrollér at den er i låst stilling.

Figur 7

→ Skyv sprøytehåndtaket på håndtaket, det skal gå i lås.

→ Fest sprøyteslangen fra sprøytehåndtaket med 8 festeklemmer på sugeslangen.

→ Stikk sugeslangen og sprøyteslangen på tilkoblingene på maskinen.

Merk: Trykk sugeslangen fast inn i tilkoblingen slik at den går i lås.

Figur 8

- Stikk sugerørene sammen og stikk på håndtaket.
- Stikk den løse sprøyteslangen inn i sprøytehåndtaket og fest den på sugerørene med de 2 vedlagte festklemmene.
- Stikk gulvdysen på sugerørene, og stikk sprøyteslangen inn i gulvdysen. Drei den ytre sikringshendelen og lås sprøyteslangen med den.

Apparatet er nå klargjort for våtrenging.

Betjening

⚠ Arbeid alltid med påsatt skumstoffilter, både ved tørrenging og våt-/tørrenging!

Våtrenging av vegg til vegg-tepper/harde gulvbelegg

⚠ Fare for helsen, fare for skader!

Prøv gjenstanden som skal renses på motstandsdyktighet mot vann og fargeekthet, på et lite synlig sted før bruk.

Ikke rengjør belegg som er ømfintlige ovenfor vann, som f.eks. parkettgulv (fuktighet kan trenge inn og skade gulvet).

Bemerk

Varmt vann (maksimal 50 °C) øker renseeffekten.

Våtrenging av vegg til vegg-tepper

→ arbeid uten innsats for harde gulvbelegg. Bruk kun tepperensemilet RM 519 for renging (virker i tillegg mot skumdannelse i beholderen).

Våtrengjøring av harde flater

→ Skyv tilbehørsdelen for harde flater sidelengs på sprøyte-/suge-gulvdysen. Børstene skal peke bakover.

Fyll friskvannsbeholderen

Merk: Friskvannsbeholderen kan taes av for oppfylling, eller den kan fylles direkte mens montert på apparatet.

Figur 9

- Klapp tankdekslet opp.
- Fyll 100-200 ml (varier mengden alt etter tilsmussingsgrad) av RM 519 i friskvannsbeholderen og fyll opp med ledningsvann, fyll ikke over.
- Lukk tankdekslet.

Arbeidsstart

Figur 10

- Sett støpselet i stikkkontakten.
- Trykk suge-/bryteren (stilling I), sugeviften går.

Figur 11

- Lukk tilleggsluftskyveren på håndtaket helt.

Figur 12

- Trykk sprøye-/bryteren (stilling I), rengjøringsmiddelpumpen er klar.
- Betjen spaken på sprøytehåndtaket for å sprute på rengjøringsoppløsningen.
- Kjør over flaten som skal rengjøres i overlappende baner. Derved trekkes dysen bakover (ikke skyve).

Tøm beholderen under arbeidet

Merk: Når beholderen er full, blir sugeåpningen stengt av en flottør og apparatet går med økt turtall.

- Koble av apparatet, til det må suge-/bryteren og sprøye-/bryteren trykkes (stilling 0).
- Ta av tilbehøret og friskvannsbeholderen og lås opp motorhuset.
- Ta av motordelen og tøm beholderen.

Rengjøringstips/arbeidsmåte

- Arbeid alltid fra lyset til skyggen (fra vinduet til døren).
- Arbeid alltid fra den rensede til den ikke rensede flaten.

- Vegg til vegg-teppe med juterygg kan krympe ved for våt behandling og blekne fargemessig.
- Tepper med høyt flor skal etter rensingen børstes opp i våt tilstand i flor-/retningen (f. eks. med florkost eller skrubbb).
- En impregnering med Care Tex RM 762 etter våt-/rensingen, forhindrer en hurtig gjenforurensning av tekstilbelaget.
- For å forebygge trykksteder eller rustflekker, bør rensede flater begås eller møbleres først etter tørking.

Vaskemetoder

Lett / normal tilsmussing

- Slå på suging og sprøyting (stilling I).
- Sprut på rengjøringsoppløsningen og sug opp i en arbeidsgang.
- Slå deretter sprøye-/bryteren av og sug opp rester av rengjøringsoppløsningen.
- Rens teppene en gang til etter rensingen med klart, varmt vann og impregner om ønsket.

Sterk forurensning eller flekker

- Slå på sprøyting (stilling I).
- Spred rengjøringsoppløsningen og la den virke inn i 5 til 10 minutter (ved utkøplet sugeturbin).
- Rengjør flaten som ved lett / normal tilsmussing.
- Rens teppene en gang til etter rensingen med klart, varmt vann og impregner om ønsket.

Støvsuging

⚠ Forsiktig

Arbeid alltid med påsatt filterpose, utenom ved bruk av et patronfilter (ekstratilbehør). Beholder og tilbehør må være tørt, slik at ikke noe klebes sammen.

Merk: Hvis apparatet fortrinnsvis blir brukt til tørrsuging, anbefales det å ta av sprøyte-håndtak og sprøyteslange.

Figur 13

- Ta sprøyteslanger og festeklemmer av fra sugeslangen og sugerørene.

- Trykk begge låsekloffene som befinner seg på siden, og trekk sprøytehandtaket av håndtaket.

Figur 14

- Sett inn filterpose.
- Velg ut det ønskede tilbehøret og stikk det på sugerøret hhv. direkte på håndtaket.
- Slå på suging (stilling I).

Støvsuging av harde gulvbelegg

- Sett inn innsatsen for harde gulvbelegg i gulvdysen. Børstene skal peke forover.

Støvsuging av teppegulv

- arbeid uten innsats for harde gulvbelegg.

Figur 15

- For justering av sugestyrken, betjen tilleggluftskyveren.

Merk: Tilleggluftskyveren stenges igjen etter bruk!

Våtsuging

⚠ Forsiktig

Ikke bruk filterpose!

Ved skumdannelse eller lekkasje av væske må apparatet slås av umiddelbart eller trekk ut støpselet!

Merk: Når beholderen er full, blir sugeåpningen stengt av en flottør og apparatet går med økt turtall. Slå av maskinen umiddelbart og tøm beholderen.

- For oppsuging av fuktighet hhv. væske, stikk ønsket tilbehør på sugerøret hhv. direkte på håndtaket.

- Slå på suging (stilling I).

Figur 16

- Åpne tilleggluftskyveren hvis det blir sugget inn vann fra en beholder. Denne stenges igjen etter bruk.

- Tøm full beholder (se kapittel "Tømme beholder").

Stans av driften

- Slå av maskinen.
- Tøm full beholder (se kapittel "Tømme beholder").
- Vask beholderen grundig med klart vann.
- Skru tilbehør fra apparatet etter hver bruk, og skill slange, dyse og forlengelsesrør fra hverandre.

Merk: Evt. kan restvann som fremdeles er forhånden dryppe ut, derfor er det tilrådelig å legge redskapet i dusjen hhv. badekaret.

- Skyll tilbehørsdelene enkeltvis under rennende vann og la tørke etterpå.
- Rengjør skumstoffilter under rennende vann, tørkes godt før det settes på igjen.
- La apparatet stå åpent for å tørke.
- **Oppbevaring av maskinen.** Lagre tilbehør sammen med maskinen og oppbevar i tørre rom.

Pleie, vedlikehold

Fare for personskader

Slå alltid av høytrykksvaskeren og trekk ut støpselet før stell og vedlikehold av enheten.

Rengjøring av apparatet

Ved uregelmessig sprøytestråle.

Figur 17

- Løs dysefastgjøringen og trekk den ut, rens sprøytedysen eller skift den ut.

Rens silen i ferskvannstanken

1 x årlig, eller ved behov.

Figur 18

- Drei forriglingen og løsne den. Ta silen ut ved å trekke den oppover og rengjør den under klart vann.

Funksjonsfeil

Ikke noe vannutløp på dysen

- Fyll opp ferskvannstanken.
- Kontroller at renavannstanken sitter korrekt.
- Rengjøringsmiddelpumpen defekt, beordre kundeservicen.

Sprøytestråle uregelmessig

- Rengjør sprøytedysen av sprøyte-/sugegulvdysen.

Utilstrekkelig sugeeffekt

- Lukk tilleggsluftskyveren på håndtaket. Se også figur 11
- Tilbehør, sugeslange eller sugerørene er tilstoppet. Fjern tilstoppingen.
- Filterposen er full, sett inn ny filterpose (*Bestillingsnummer, se reservedelslisten i slutten av denne veiledningen*).
- Rengjør skumstoffilteret.

Rengjøringsmiddelpumpen gir fra seg høy lyd

- Fyll opp ferskvannstanken.

Apparatet går ikke

- Sett i støpselet.
- Overopphetingsvern har løst ut, la apparatet avkjøle seg.

Generelle merknader

Garanti

De garantibestemmelser som er utgitt av vår distribusjonsavdeling, gjelder i alle land.

Eventuelle feil på maskinen blir reparert gratis i garantitiden, dersom disse kan føres tilbake til material- eller produksjonsfeil. Ved behov for garantireparasjoner henvender du deg til din forhandler eller nærmeste autoriserte serviceforhandler.

(Se adresse på baksiden)

Kundetjeneste

Våre Kärcher-avdelinger hjelper deg gjerne ved feil eller om du har spørsmål.

(Se adresse på baksiden)

Bestilling av reservedeler og spesialtilbehør

Et utvalg av de vanligste reservedelene finner du bak i denne bruksanvisningen.

Reservedeler og tilbehør får du hos din forhandler eller ved en Kärcher avdeling.

(Se adresse på baksiden)

Tekniske data

Spenning	220 - 240V
1~ 50, 60Hz	
Strømsikring (trege)	10 A
Beholder, volum	18 l
Vannopptak, maks.	4 l
Effekt P _{nominell}	1200 W
Effekt P _{maks}	1400 W
Nettledning	H05-VV-F2x0,75
Lydtrykksnivå (EN 60704-2-1)	73 dB(A)

Det tas forbehold om tekniske endringer!

Tilleggsutstyr

	Bestillingsnr.
Filterpose (5 stk.)	6.959-130.0
Patronfilter	6.414-552.0
RM 519 Tepperensemiddel (1 l flaske)	6.295-271.0
RM 762 Care Tex Impregnering (0,5 l flaske)	6.290-003.0
Sprøyte-/suge-hånddyse for rensing av polstre.	2.885-018.0

Bäste kund,



Läs denna bruksanvisning före första användning och följ anvisningarna noggrant. Denna bruksanvisning ska förvaras för senare användning eller lämnas vidare om maskinen byter ägare.

Ändamålsenlig användning

Denna produkt har konstruerats för privat användning och är ej avsedd för påfrestande, industriell användning.

- Genom att köpa denna maskin har du skaffat en textilverdsmaskin för underhålls- resp. grundrengöring av heltäckningsmattor med djuprengörande verkan.
- Med en insats för hårda ytor för sprut-Exmunstycket (ingår i leveransen) kan även hårda ytor rengöras.
- Med det därför avsedda tillbehöret (ingår i leveransen) kan maskinen även användas som våt/torrsug.

Miljöskydd



Emballagematerialen kan återvinnas. Kasta inte emballaget i hushållssoporna utan för dem till återvinning.



Skrotade aggregat innehåller återvinningsbara material som bör gå till återvinning. Överlämna skrotade aggregat till ett lämpligt återvinningssystem.

Säkerhetsanvisningar

Förutom hänvisningarna i denna bruksanvisning måste lagstiftarnas allmänna olycksfallsförebyggande och säkerhetsföreskrifter beaktas.

All form av användning som ej överstämmer med föreliggande anvisningar leder till garantiförlust.

⚠ **Nätanslutning**

- Apparaten får endast anslutas till föreskriftsenligt jordade nätkontakter.
 - Angiven spänning på typskylten måste stämma överens med vägguttagets spänning.
 - I fuktiga utrymmen, exv. badrum, ska apparaten anslutas till uttag med förkoppad skyddsströmställare. Om du är osäker, ta kontakt med en elektriker.
 - Fatta aldrig tag i nätkontakten eller vägguttaget med fuktiga händer.
 - Använd endast förlängningskablar med sprutvattenskydd och med ett tvärsnitt på minst 3x1 mm².
 - Använd aldrig defekta nät eller förlängningskablar! Om nätkabeln är skadad måste den bytas ut mot en särskild nätkabel som du får av tillverkaren eller dess kundtjänst.
 - Se till att inga skador uppkommer på nät eller förlängningskablar genom överkörning, klämning, dragning eller liknande. Skydda nätkabeln mot stark värme, olja och vassa kanter.
 - Vid utbyte av kopplingar på nät eller förlängningskablar måste du se till att sprutvattenskydd och mekanisk fasthet garanteras.
 - Stäng alltid av apparaten med huvudströmbrytaren innan den skiljs från nätet.
 - Drag inte i kabeln utan i kontakten för att skilja apparaten från nätet.
- ### ⚠ **Användning**
- Användaren måste använda apparaten enligt föreskrifterna. Han måste ta hänsyn till lokala förhållande och under arbe-

- tet ge akt på tredje part, i synnerhet på barn.
- Kontrollera före användningen att apparaten och dess tillbehör befinner sig i ett oklanderligt tillstånd. Om tillståndet inte är korrekt får den inte tas i bruk.
 - Doppa aldrig apparaten, kabeln eller kontakterna i vatten eller andra vätskor.
 - Drift i explosionsfarliga utrymmen är förbjudet. Om apparaten ska användas i riskfyllda områden måste respektive säkerhetsföreskrifter beaktas.
 - Skydda apparaten mot yttre väderlek, fukt och värmekällor.
 - Apparaten får inte användas av barn, ungdomar eller av personer som inte erhållit undervisning.
 - Apparaten måste stå på ett stabilt underlag.
 - Skulle apparaten falla ner måste den kontrolleras av auktoriserad kundtjänst då invändiga störningar, som begränsar säkerheten hos apparaten, kan föreligga.
 - Sug inte in giftiga substanser.
 - Sug inte upp brinnande eller glödande objekt, cigarettfimpar, aska eller andra brinnande, eller glödande, material.
 - Sug inte upp material som gips, cement etc. då dessa kan härda vid kontakt med vatten och riskera apparatens funktion.
 - Vid drift är det nödvändigt att placera apparaten vågrätt.
 - Lämna aldrig apparaten utan uppsikt så länge som den är i drift.
 - De rekommenderade rengöringsmedlen får inte spädas för mycket. Produkterna är driftsäkra då de inte innehåller några miljöskadliga ämnen. Kommer rengöringsmedel i kontakt med ögonen spola genast grundligt vatten och vid sväljning kontakta genast läkare.
 - Använda endast av tillverkaren rekommenderade rengöringsmedel samt beakta rengöringsmedels-tillverkarens anvisningar avseende användning, avfallshantering och varningsanvisningar.

△ Observera

Vissa ämnen kan, genom uppvirvling med sugluften, bilda explosiva ångor eller blandningar!

Sug aldrig upp följande substanser:

- explosiva eller antändliga gaser, vätskor eller damm (reaktivt damm)
- reaktivt metalldamm (ex. aluminium, magnesium, zink) tillsammans med starkt alkaliska och sura rengöringsmedel
- utspädda starka syror och lut
- organiska lösningsmedel (ex. bensin, färgförtunning, aceton, uppvärmningsolja).

Dessutom kan dessa ämnen angripa materialet i aggregatet.

△ Skötsel

- Stäng av apparaten och dra ut nätkontakten innan vård och skötselarbeten ska utföras.
- För att undvika risker får reparationer och byte av reservdelar på apparaten endast utföras av auktoriserad kundtjänst.
- Använd endast originalreservdelar och tillbehör som godkänts av tillverkaren för att inte påverka apparatens säkerhet.

Idrifttagande

Beskrivning av aggregatet

Kontrollera vid uppackningen, att alla delar finns med.

Kontakta omedelbart återförsäljaren om det skulle saknas delar eller om transportskador konstateras.

Hänvisning: *Bilder av maskinen och hur den ska skötas finns på de främre omslags-sidorna, vik först ut dessa.*



Bild 1

- 1 Motorkåpa
- 2 Bärhandtag
- 3 Skumplastfilter
- 4 Filterlock
- 5 Nätkabel med kontakt
- 6 Förvaring, nätförsörjningskabel
- 7 Brytare för sugning (0 / I)
- 8 Brytare för sprutning (0 / I)
- 9 Upplåsning, färskvattentank
- 10 Färskvattentank
- 11 Behållare
- 12 Styrrullar
- 13 Anslutning för sugslang till våt/torrsug
- 14 Anslutning, sprutslang
- 15 Sugslang
- 16 Handtag
- 17 Luft-skjutreglage
- 18 Spruthantag
- 19 Sprutslang lös
- 20 Fästclips (10x)
- 21 Sugrör 2 x 0,5 m
- 22 Fäste för sugrör och tillbehör
- 23 Sprut-Ex-munstycke för rengöring av heltäckningsmattor, med tillsats för hårda ytor.

Tillbehör våt-/torrsugning

- 24 Golvmunstycke med insats för hårda ytor
- 25 Fogmunstycke
- 26 Polstermunstycke
- 27 Filterbehållare

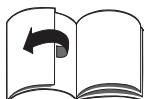
Före idrifttagandet

Bild 2

→ **Ta bort färskvattentanken.** Tryck på upplåsningsspärren och ta bort tanken.

Hänvisning: *Motorhöljet kan endast avlägsnas om färskvattentanken först har tagits bort.*

Bild 3

→ **Ta bort motorhöljet.** Fäll först bärhandtaget framåt, på så sätt lossas behållaren. Tag ur tillbehör och styrrullar ur behållaren.

Bild 4

→ Vänd behållaren, tryck in styrrullar i öppningarna på botten av behållaren, till anslag.

Bild 5

→ Vänd på motorhöljet och sätt skumplastfiltret på filterkorgen.

→ Sätt på filterlocket och vrid det för att låsa fast det.

→ **Sätt på motorhöljet.** Drag bärhandtaget uppåt för att spärra fast motorhöljet.

Bild 6

→ **Sätt in färskvattentanken.** Sätt först in den undre delen, tryck sedan den övre delen mot motorhöljet, kontrollera att tanken hakat fast.

Bild 7

→ Skjut spruthandtaget på handgreppet, det hakar fast.

→ Fäst sprutslangen från spruthandtaget på sugslangen med 8 fästclips.

→ Koppla fast sugslangen och sprutslangen till anslutningarna på maskinen.

Anvisning: *Tryck in sugslangen hårt i anslutningen så att den hakar fast.*

Bild 8

- Koppla samman sugledningarna och sätt fäst dem på handgreppet.
- Stick in den lösa sugslangen i spruthandtaget och sätt fast den på sugledningarna med två av de bifogade fästclipsen.
- Trä på golvmunstycket på sugledningen och stick in sprutslangen i golvmunstycket. Vrid på den yttre säkringsspaken och lås på så sätt fast sprutslangen.

Maskinen är klar att använda för våtrengöring.

Handhavande

△ **Arbeta alltid med isatt skumplastfilter, vid såväl våtrengöring som våt-/torrsugning!**

Våtrengöring heltäckningsmattor / hårda ytor

△ **Hälsorisk, skaderisk!**

Välj en mindre synlig yta och testa att det föremål som skall rengöras är färgäkta och tål vatten innan aggregatet används.

Rengör inga vattenkänsliga underlag som t.ex. parkettgolv (fukt kan tränga in och skada golvet).

Observera

Varmvatten (max 50 °C) ökar rengöringsverkan.

Våtrengöring av heltäckningsmattor

→ arbeta utan hårdyteinsatsen.

Använd endast mattrengöringsmedelet RM 519 för rengöringen (verkar dessutom mot skumbildning i behållaren).

Våtrengöring av hårda ytor

→ Skjut på tillsatsen för hårda ytor på sidan av Sprut-Ex-munstycket. Borstarna ska vara riktade bakåt.

Fyll på färskvattentanken

Anvisning: Färskvattentanken kan antingen tas loss för att fyllas eller fyllas på direkt på maskinen.

Bild 9

- Fäll upp tankens lock.
- Häll 100 - 200 ml (variera mängden beroende av hur smutsig ytan är) RM 519 i färskvattentanken, fyll på med vattenledningsvatten, fyll ej över.
- Förslut tankens lock igen.

Påbörja arbetet

Bild 10

- Anslut nätkontakt till vägguttag.
- Tryck på knappen för sugning (Läge I), sugturbinen är igång.

Bild 11

- Stäng luft-skjutreglaget på handgreppet helt.

Bild 12

- Tryck på knappen för sprutning (Läge I), rengöringsmedelpumpen är klar att användas.
- Tryck på spaken på spruthandtaget för att spraya på rengöringsmedel.
- Kör i omlottspår över ytan som skall rengöras. Drag därvid munstycket bakåt (skjut inte).

Tömma behållaren under arbetet

Hänvisning: Om behållaren är full stängs sugöppningen av en flottör och sugturbinen går med högre varvtal.

- Stäng av maskinen, tryck på knappen för sugning och sprutning (Läge 0).
- Ta bort tillbehör och färskvattentank och lås upp motorhöljet.
- Ta av motorkåpan och töm behållaren.

Rengöringstips/Arbetsätt

- Arbeta alltid i riktning bort från ljuset och mot skuggan (från fönstret och mot dörren).
- Arbeta alltid från den rengjorda ytan och mot den ej rengjorda delen.

- Heltäckningsmattor med jutebaksida kan krympa om för mycket vatten används vid arbetet och färgnyanserna kan försämras.
- Borsta långhåriga mattor i mattstrånas riktning efter rengöringen, medan dessa är våta (t.ex. med matt- eller skurborste).
- En imprägnering med Care Tex RM 762 efter våtrengöringen förhindrar snabb nedsmutsning av textilytan igen.
- Gå inte, och ställ inte möbler, på den rengjorda ytan innan den är torr; detta för att förhindra att tryckställen eller rostfläckar uppkommer.

Rengöringsmetoder

Lätt / normal nedsmutsning

- Starta sugning och sprutning (Läge I).
- Spraya på rengöringsmedel i ett arbetssteg och sug upp samtidigt.
- Stäng därefter av knappen för sprayning och sug upp resten av rengöringsmedlet.
- Efterrengör mattor ytterligare en gång med klart, varmt vatten och impregnera om så önkas.

Kraftig nedsmutsning eller fläckar

- Starta sprutning (Läge I).
- Spraya på rengöringslösningen och låt den verka 10 till 15 minuter (sugning är avstängd).
- Rengör ytan på samma sätt som vid lätt / normal nedsmutsning.
- Efterrengör mattor ytterligare en gång med klart, varmt vatten och impregnera om så önkas.

Torrugning

⚠ **Observera**

Arbeta alltid med isatt filterpåse förutom vid användning av ett patronfilter (specialtillbehör).

Behållare och tillbehör måste vara torra så att ingent kletar ihop.

Hänvisning: Används maskinen huvudsakligen till torrsugning rekommenderas att spruthandtaget och sprutslangen tas bort.

Bild 13

- Ta bort sprutslangar och fästclips från sugslang och sugledningar.
- Tryck båda spärrarna som finns på sidorna och dra bort spruthandtaget från handgreppet.

Bild 14

- Sätta i filterpåse.
- Välj önskat tillbehör och sätt det på sugledningen eller direkt på handgreppet.
- Starta sugning (Läge I).

Sugning på hårda ytor

- Tryck in insatsen för hårda ytor i golvmunstycket. Borstarna ska visa framåt.

Sugning på heltäckningsmattor

- arbeta utan hårdeinsatsen.

Bild 15

- Sugkraften ställs in med luft-skjutreglaget.

Hänvisning: Stäng igen luft-skjutreglaget efter användning!

Våtsugning

⚠ **Observera**

Använd ingen filterpåse!

Stäng omedelbart av maskinen och dra ur el-kontakten om skum bildas eller vätska tränger ut!

Observera: Om behållaren är full stängs sugöppningen av en flottör och sugturbinen går med högre varvtal. Stäng genast av apparaten och töm behållaren.

- För att suga upp fuktighet eller vätska, välj önskat tillbehör och sätt det på sugledningen eller direkt på handgreppet
- Starta sugning (Läge I).

Bild 16

- Öppna luft-skjutreglaget när vatten sugas in från en behållare. Stäng igen efter användning.
- Töm den fulla behållaren (se avsnitt "Töm behållare").

Ta ur drift

- Stäng av apparaten.
- Töm den fulla behållaren (se avsnitt "Töm behållare").
- Tvätta ur behållaren grundligt med klart vatten.
- Ta efter varje användning bort tillbehör från maskinen, skilj även slang, munstycke och förlängningsrör från varandra.

Anvisning: Ev. kan restvatten som finns i maskinen droppa ut, lägg den därför i duschen eller badkaret.

- Spola ur de enskilda tillbehören med rinnande vatten och låt torka.
- Rengör skumplastfiltret under rinnande vatten, låt det torka ordentligt innan det sätts in.
- Låt maskinen stå öppen för att torka.
- **Förvara apparaten** Placera tillbehören på maskinen och förvara denna i ett torrt utrymme.

Skötsel, underhåll

Risk för skada!

Stäng alltid av aggregatet och lossa nätkontakten före alla skötsel- och underhållsarbeten.

Rengöra apparaten

Ojämn sprutstråle.

Bild **17**

- Lossa och drag ut munstyckesfästet, rengör sprutmunstycket eller byt ut.

Rengör silen i färskvattentanken

1 gång per år eller vid behov.

Bild **18**

- Vrid locket och lossa. Ta ur silen uppåt och rengör under klart vatten.

Störningar

Det kommer inget vatten i munstycket

- Fyll på färskvattentanken.
- Kontrollera att färskvattentanken sitter korrekt.
- Rengöringsmedelpump defekt, kontakta kundservice.

Ojämn sprutstråle

- Rengör spraymunstycket på Sprut-Ex-golvmunstycket

Otillräcklig sugeffekt

- Stäng luft-skjutreglaget på handgreppet. *Se även bild 11*
- Tillbehör eller sugrör är igensatta. Ta bort smutsen.
- Filterbehållaren är full, montera ny filterbehållare *Beställnings-nr se reservdelslista i slutet av denna anvisning.*
- Rengöra skumplastfilter

Rengöringsmedelpump låter mycket

- Fyll på färskvattentanken.

Apparaten arbetar inte

- Stick i nätkontakten.
- Överhettningsskydd har löst ut, låt maskinen kylas av.

Allmänna hänvisningar

Garanti

I alla länder gäller de av vårt ansvariga försäljningsbolag utformade garantivillkor. Eventuella fel på apparaten åtgärdas utan kostnad under garantitiden, om det var ett material- eller tillverkarfel som var orsaken. Gäller det garantiärenden, ber vi er vända er till försäljaren med köpbeviset eller närmsta auktoriserade kundtjänst.
(Se baksidan för adress)

Kundservice

Vid frågor eller problem hjälper närmaste Kärcherfilial gärna till.
(Se baksidan för adress)

Beställning av reservdelar och specialtillbehör

I slutet av bruksanvisningen finns ett urval av de reservdelar som oftast behövs. Reservdelar och tillbehör finns att få på inköpsstället, eller från närmaste Kärcher-filial.
(Se baksidan för adress)

Tekniska data

Spänning	220 - 240V
1~ 50/60 Hz	
Nätsäkring (tröghet)	10 A
Behållarvolym	18 l
Vattenvolym, max.	4 l
Effekt P _{nom}	1200 W
Effekt P _{max}	1400 W
Nätkabel	H05-VV-F2x0,75
Ljudtrycksnivå (EN 60704-2-1)	73 dB(A)

Med reservation för tekniska ändringar!

Specialtillbehör

	Beställningsnr.
Filterpåse (5 st)	6.959-130.0
Patronfilter	6.414-552.0
RM 519 Mattrengöringsmedel (1 l flaska)	6.295-271.0
RM 762 Care Tex Impregnering (0,5 l flaska)	6.290-003.0
Sprut Ex-Handmunstycke för polsterrengöring	2.885-018.0

Arvoisa asiakas,



Lue käyttöohje ennen laitteen ensimmäistä käyttöä ja toimi sen mukaan. Säilytä tämä käyttöohje myöhempää käyttöä tai myöhempää omistajaa varten.

Tarkoituksenmukainen käyttö

Tämä laite on suunniteltu yksityiskäyttöön eikä vastaa ammattikäyttöön tarkoituksia vaatimuksia.

- Ostamalla tämän laitteen olet saanut käyttöösi kokolattiamattojen puhtaanapitoon ja peruspuhdistukseen tarkoitettun, syväpuhdistusvaikutuksen omaavan painehuuhtelukoneen.
- Käyttämällä Suihku-Ex -lattiasuuttimessa kovapinta-sisäkettä (kuuluu toimitukseen) voit puhdistaa myös kovia pintoja.
- Laitetta voidaan käyttää myös märkä-/kuivaimurina toimitukseen kuuluvaa lisävarustetta käyttäen.

Ympäristönsuojelu



Pakkausmateriaalit ovat kierrätettäviä. Älä käsittele pakkauksia kotitalousjätteenä, vaan toimita ne jätteiden kierrätykseen.



Käytetyt laitteet sisältävät arvokkaita kierrätettäviä materiaaleja, jotka tulisi toimittaa kierrätykseen. Tästä syystä toimita kuluneet laitteet vastaaviin keräilylaitoksiin.

Turvaohjeet

Tämän käyttöohjeen ohjeiden ohella on noudatettava lainmukaisia yleisiä turvallisuus- ja tapaturmantorjuntamääräyksiä.

Jos konetta ei käytetä oheisten ohjeiden mukaan, takuu raukeaa.

⚠ Sähköliittäminen

- Laitteen liittäminen on sallittu vain asianmukaisesti maadoitettuihin pistorasioihin.
- Tyyppikilvessä ilmoitetun jännitteen on oltava sama kuin pistorasian jännite.
- Kosteissa tiloissa, esim. kylpyhuoneissa, laite on liitettävä pistorasiaan, jossa on esikytketty FI-suojakytkin. Kysy epäselvissä tapauksissa sähköalan ammattilaisen neuvoa.
- Älä koskaan tartu märillä käsillä virtapistokkeeseen.
- Käytä ainoastaan roiskevesisuojuuttua jatkokaapelia, jonka vähimmäishalkaisija on 3x1 mm².
- Älä koskaan käytä viallista verkko-äläkä jatkokaapelia! Jos verkkokaapeli vaurioituu, se on korvattava erikoisella verkkokaapelilla, joka on saatavissa valmistajalta tai valmistajan asiakaspalvelusta.
- Kiinnitä huomiota siihen, että et vahingoita verkko- tai jatkokaapeleita ajamalla niiden yli tai liitistämällä ja kiskomalla niitä. Suojaa verkkokaapeli kuumudelta, öljyltä ja teräviltä reunoilta.
- Vaihdettaessa verkko- tai jatkokaapelien pistokkeita täytyy roiskevesisuojan toimivuuden ja mekaanisen lujuuden pysyä samanlaatuisina.
- Ennen sähköverkosta irrottamista laite on aina ensin sammutettava pääkytkimestä.
- Kun irrotat laitteen sähköverkosta, vedä pistokkeesta, ei johdosta.

△ **Käyttö**

- Käyttäjän on käytettävä laitetta tarkoituk- senmukaisesti. Käyttäjän on huomioita- va paikalliset olosuhteet ja työskennellessään laitteella kiinnitettävä huomiota muihin henkilöihin, erityisesti lapsiin.
- Tarkasta laitteen ja varusteiden asian- mukainen kunto ennen käyttöä. Jos kun- to ei ole moitteeton, laitteen ja varusteiden käyttö ei ole sallittua.
- Älä upota laitetta, kaapelia tai pistoketta veteen tai muihin nesteisiin.
- Käyttö räjähdysalttiissa tiloissa on kiel- letty. Käytettäessä laitetta vaara-alueella on noudatettava vastaavia turvallisuus- määräyksiä.
- Suojaa laite sääolosuhteilta, kosteudelta ja lämmönlähteiltä.
- Lapset, nuoret tai laitteeseen perehty- mättömät henkilöt eivät saa käyttää sitä.
- Laitteen on seisottava tukevalla pohjalla.
- Mikäli laite putoaa maahan, se on toimi- tettava valtuutettuun huoltopisteeseen tarkastettavaksi, sillä laitteessa saattaa olla sisäistä vikaa, mikä vaikuttaa sen turvallisuuteen.
- Älä imuroi myrkyllisiä aineita.
- Älä imuroi mitään palavaa tai hehkuvaa, kuten tupakantumpeja, tuhkaa tai muu- ta palavaa tai hehkuvaa materiaalia.
- Älä imuroi kipsiä, sementtiä tai vastaavia aineita, jotka voivat kovettua veteen se- koittuessaan ja siten vaarantaa laitteen toimintaa.
- Käytön aikana laitteen on oltava vaaka- asennossa.
- Älä koskaan jätä laitetta valvomatta niin kauan, kun se on käytössä.
- Suositeltuja puhdistusaineita ei saa käyt- tää laimentamattomina. Puhdistusaineet ovat käyttöturvallisia, koska niissä ei ole ympäristöä vahingoittavia aineita. Jos puhdistusainetta pääsee silmiin, silmät on heti huuhdeltava perusteellisesti ve- dellä, tai olet nielaissut puhdistusainetta, ota heti yhteys lääkäriin.

- Käytä vain valmistajan suosittelemia puhdistusaineita ja noudata puhdistusai- neiden valmistajien käyttö-, hävitys ja varoitusohjeita.

△ **Huomio**

Tietyt aineet voivat muodostaa räjähdys- herkkiä höyryjä tai seoksia pyörrevirtauksen seurauksena imuilman kanssa!

Älä koskaan imuroi seuraavia aineita:

- Räjähdysherkkiä tai palavia kaasuja, nesteitä ja pölyjä (reagoivia pölyjä)
- Reagoivia metallipölyjä (esim. alumiini, magnesium, sinkki) voimakkaasti alkaa- listen ja happamien puhdistusaineiden kanssa
- Laimentamattomia, voimakkaita happoja ja lipeää
- Orgaanisia liuottimia (esim. bensiini, vä- rinohennusaineet, asetoni, polttoöljy).

Lisäksi nämä aineet voivat syövyttää lait- teessa käytettyjä materiaaleja.

△ **Huolto**

- Ennen kaikkia hoito- ja huoltotöitä laite on kytkettävä pois päältä ja vedettävä virtapistoke irti.
- Vaaratilanteiden eliminoimiseksi saa ko- neen korjata ja sen varaosat vaihtaa vain valtuutetussa huoltopisteessä.
- Käytä vain valmistajan hyväksymiä alku- peräisvaraosia ja -lisävarusteita ettei ko- neen turvallisuutta vaaranneta.

Käyttöönotto

Laitekuvaus

Tarkista pakkausta purkaessasi, ovatko kaikki osat toimituksen mukana.

Ota yhteys myyjään välittömästi, mikäli osia puuttuu tai jos laite on vaurioitunut kuljetuksen yhteydessä.

Ohje: Laitetta ja käyttöä koskevat kuvat ovat kansisivuilla, ota ensin kyseiset kuvat esille.



Kuva 1

- 1 Moottorikotelo
- 2 Kantokahva
- 3 Vaahtomuovisuodatin
- 4 Suodatinkansi
- 5 Verkkokaapeli ja pistoke
- 6 Sähköjohdon säilytyspaikka
- 7 Imurointikytkin (0 / I)
- 8 Suihkutuskätkin (0 / I)
- 9 Lukituksen vapautus, likavesisäiliö
- 10 Raikasvesisäiliö
- 11 Säiliö
- 12 Ohjausrullat
- 13 Liitin märkä-/kuivaimurin imuletkulle
- 14 Liitin, suihkutusletku
- 15 Imuletku
- 16 Käsikahva
- 17 Ilmanpäästöläppä
- 18 Suihkutuskahva suihkutusvivulla
- 19 Irrallinen suihkutusletku
- 20 Kiinnitysklemmarit (10x)
- 21 Imuputket 2 x 0,5 m
- 22 Imuputkien ja varusteiden säilytyspaikka
- 23 Suihku-Ex -lattiasuutin kokolattiamattojen puhdistukseen, kovapintalisäkkeellä

Lisävaruste märkä-/kuivaimurointiin

- 24 Lattiasuutin, jossa on osa kovia pintoja varten
- 25 Rakosuutin
- 26 Tyyneysuutin
- 27 Suodatinpussi

Ennen käyttöönottoa

Kuva 2

→ **Tuorevesisäiliön poisto.** Paina lukituksen irrotinta ja poista säiliö.

Ohje: Moottorikotelon voi poistaa vasta kun ensin on poistettu tuorevesisäiliö.

Kuva 3

→ **Moottorikotelon poisto.** Käännä kantokahva eteenpäin, jotta säiliö irtoaa lukituksesta. Poista varusteet ja ohjausrullat säiliöstä.

Kuva 4

→ Käännä säiliö ylösalaisin ja paina sitten ohjausrullat säiliön pohjassa oleviin reikiin vasteeseen asti.

Kuva 5

- Käännä moottorikotelo sivulle ja aseta vaahtomuovisuodatin suodatinkoriin.
- Aseta suodatinkansi paikalleen ja kierrä lukitukseen.
- **Moottorikotelon asetus paikalleen.** Lukitse kotelo kääntämällä kantokahva ylös.

Kuva 6

→ **Tuorevesisäiliön asetus paikalleen.** Aseta ensin alaosa paikalleen ja paina sitten yläosaa moottorikoteloa vasten, tarkasta sitten lukituksen pitävyyttä.

Kuva 7

- Työnnä suihkutuskahva käsikahvan päälle, kahva lukkiutuu paikalleen.
- Kiinnitä suihkutuskahvasta lähtevä suihkutusletku 8:lla kiinnitysklemmarilla imuletkuun.
- Pistä imuletku ja suihkutusletku koneen liittimiin.

Neuvo: Paina imuletkua voimalla liittimen sisään, jotta se napsahtaa lukitukseen.

Kuva 8

- Yhdistä imuputket toisiinsa ja liitä sitten käsikahvaan.
- Pistä irtोनainen suihkutusletku suihkutuskahvaan ja kiinnitä 2:lla kiinnitysklemmarilla imuputkiin.
- Pistä lattiasuutin imuputkeen ja suihkutusletku lattiasuuttimeen. Lukitse suihkutusletku paikalleen ulkoista varmistusvipua kiertämällä.

Kone on nyt valmisteltu märkäpuhdistukseen.

Käyttö

⚠ **Tarkasta, että vaahtuomuvisuodatin on aina työskenneltäessä paikoillaan, tämä koskee märkäpuhdistusta sekä märkä- ja kuivaimurointia!**

Kokolattiamattojen ja kovien pintojen märkäpuhdistus

⚠ **Terveysvaara, vahingoittumisvaara!**

Tarkista puhdistettavan kohteen värien- ja vedenkestävyys huomaamattomassa kohdassa ennen laitteen käyttämistä.

Älä puhdista vedelle arkoja pintoja, kuten esim. parkettilattioita (kosteus voi tunkeutua sisään ja vahingoittaa lattiaa).

Ohje

Lämmin vesi (maks. 50 °C) parantaa puhdistusvaikutusta.

Kokolattiamattojen märkäpuhdistus

→ työskentele ilman kovien pintojen istukkaa.

Käytä vain RM 519 matonpuhdistusainetta (estää lisäksi vaahdon muodostumista).

Kovien pintojen märkäpuhdistus

→ Työnnä kovapinta-lisäke sivulta päin Suihku-Ex -lattiasuuttimeen. Harjasten tulee osoittaa taaksepäin.

Tuorevesisäiliön täyttö

Vihje: Tuorevesisäiliön voi irrottaa täyttämistä varten, myös laitteessa kiinniolevan säiliön voi täyttää.

Kuva 9

- Käännä säiliön kansi ylös.
- Kaada 100 - 200 ml (likaisuusasteesta riippuen) RM 519 -puhdistusainetta tuorevesisäiliöön ja täytä säiliö sitten vesijohtovedellä, älä täytä liian täyteen.
- Sulje säiliön kansi.

Puhdistustyön aloitus

Kuva 10

- Liitä virtapistoke pistorasiaan.
- Paina imurointikytkin (asentoon I), imuturbiini käynnistyy.

Kuva 11

- Työnnä käsikahvassa oleva ilmanpäästöläppä kokonaan kiinni.

Kuva 12

- Paina suihkutuskytkin (asentoon I), puhdistusainepumppu on valmiustilassa.
- Käytä suihkutuskahvassa olevaa vipua puhdistusliuoksen suihkuttamiseen.
- Käsittele puhdistettava pinta limittäisin vedoin. Vedä suutinta taaksepäin (älä työnnä).

Säiliön tyhjennys puhdistustyön aikana

Ohje: Jos säiliö on täynnä, uimuri sulkee imuaukon ja laite käy kohonneella kierrosluvulla.

- Sammuta laite painamalla imurointi- ja suihkutuskytkimiä (asentoon 0).
- Poista lisävarusteet ja tuorevesisäiliö, irrota moottorikotelo lukituksesta.
- Ota moottorikotelo pois ja tyhjennä säiliö.

Puhdistusvinkkejä/työtapoja

- Työskentele aina valosta varjoon päin (ikkunan luota kohti ovea).
- Työskentele aina puhtaalta pinnalta kohditi likaantunutta pintaa.
- Juuttiset matot voivat kutistua ja muuttaa värejään käytettäessä liian märkää puhdistusta.
- Harjaa pitkälankaiset (-nukkaiset) matot puhdistuksen jälkeen langan/nukan

- suuntaa (esim. nukkaharjalla tai hankausharjalla).
- Märkäpuhdistuksen jälkeen tehty kyllästämisen käyttäen Care Tex RM 762:ta estää tekstiilipäälyksen nopean likaantumisen uudelleen.
 - Painautumien ja ruostetahrojen estämiseksi, kävele matolla ja aseta huonekalut matolle vasta maton kuivumisen jälkeen.

Puhdistusmenetelmät

Kevyt / normaali likaantuminen

- Kytke imurointi ja suihkutus päälle (asento I).
- Ruiskuta puhdistusliuosta ja imuroi sitä samalla pois yhdessä työvaiheessa.
- Kytke sitten suihkutus pois päältä ja imuroi puhdistusliuoksen jäämät pois.
- Kun matot on puhdistettu, suorita vielä jälkipuhdistus puhtaalla, lämpimällä vedellä ja suorita halutessasi maton käsittely kyllästysaineella.

Pahat likaantumet tai tahrat

- Kytke suihkutus päälle (asento I).
- Levitä puhdistusliuosta ja anna sen vaikuttaa 10 - 15 minuuttia (imurointi pois-kytkettyinä).
- Puhdista sitten pinta kuten kevyessä / normaalissa likaantumisessa.
- Kun matot on puhdistettu, suorita vielä jälkipuhdistus puhtaalla, lämpimällä vedellä ja suorita halutessasi maton käsittely kyllästysaineella.

Kuivaimu

⚠ Huomio

Suodatinpussin on aina töitä tehtäessä oltava asetettuna paikalleen, paitsi silloin, kun käytät suodatinpatruunaa (erityisvaruste). Säiliön ja varusteiden tulee olla kuivia, jotta ne eivät liimaantuisi toisiinsa.
Ohje: Jos laitetta käytetään etupäässä kuivaimurointiin, on suositeltavaa, että suihkutuskaava ja suihkutusletku poistetaan.

Kuva 13

- Poista suihkutusletku ja kiinnitysklemmarit imuletkusta ja imuputkesta.
- Paina molempia sivulla olevia lukitusnappeja ja vedä suihkutuskaava pois käsikahvasta.

Kuva 14

- Aseta suodatinpussi paikalleen.
- Valitse haluamasi varuste ja pistä se imuputkeen tai suoraan käsikahvaan.
- Kytke imurointi päälle (asento I).

Kovien pintojen imurointi

- Paina lattiasuuttimen kovapintaharja esiin. Harjasten kuuluu olla suunnattuna eteenpäin.

Kokolattiamattojen imurointi

- työskentele ilman kovien pintojen istukkaa.

Kuva 15

- Säädä imun voimakkuus sopivaksi ilmanpäästöläpän avulla.

Ohje: Sulje ilmanpäästöläppä käytön jälkeen!

Märkä imurointi

⚠ Huomio

Älä käytä suodatinpussia!

Jos muodostuu vaahtoa tai nestettä pääsee valumaan ulos, kytke laite heti pois päältä tai vedä sähköpistoke irti pistorasiasta!

Ohje: Jos säiliö on täynnä, uimuri sulkee imuaukon ja laite käy kohonneella kierrosluvulla. Kytke laite heti pois päältä ja tyhjennä säiliö.

- Kun imuroit kosteaa tai märkää likaa, valitse haluamasi varuste ja pistä se imuputkeen tai suoraan käsikahvaan.
- Kytke imurointi päälle (asento I).

Kuva 16

- Avaa ilmanpäästöläppä kun imuroit vettä säiliöstä. Sulje jälleen käytön jälkeen.
- Tyhjennä täysi säiliö (katso kohtaa "Säiliön tyhjennys").

Käytön lopettaminen

- Kytke laite pois päältä.
- Tyhjennä täysi säiliö (katso kohtaa "Säiliön tyhjennys").
- Pese säiliö perusteellisesti puhtaalla vedellä.
- Jokaisen käytön jälkeen, irrota varusteet laitteesta sekä letku, suutin ja pidennysputket toisistaan.

Neuvo: Osista voi vielä tippua jäännösvettä, aseta ne siksi suihkualtaaseen tai kylpyammeeseen.

- Huuhtelee varusteet/osat yksitellen juoksevassa vedessä ja anna niiden sitten kuivua.
- Puhdista vaahtomuovisuodatin juoksevassa vedessä, anna kuivua ennen uudelleenkäyttöä.
- Jotta laite kuivuisi, anna sen seistä avoimena.
- **Laitteen säilytys.** Pinoa varusteet laitteeseen ja säilytä kuivissa tiloissa.

Hoito, huolto

Loukkaantumiswaara

Ennen kaikkia hoito- ja huoltotöitä on kytkettävä laite pois päältä ja vedettävä virtapistoke irti.

Laitteen puhdistus

Kun nestesuihku on epätasainen.

Kuva **17**

- Irrota suuttimen kiinnitys ja vedä suutin ulos, puhdista tai vaihda suihkutussuutin.

Tuorevesisäiliön sihdin puhdistus

1 x vuodessa tai tarvittaessa.

Kuva **18**

- Kierrä ja irrota lukitus. Vedä sihti ylöspäin ulos ja puhdista juoksevassa vedessä.

Häiriöt

Suuttimesta ei tule vettä

- Täytä tuorevesisäiliö.
- Tarkasta tuorevesisäiliön korrekki istuvuus.
- Puhdistusainepumppu rikki, ota yhteys asiakaspalveluun.

Suihkutus epätasainen

- Puhdista Suihku-Ex -lattiasuutin.

Riittämätön imuteho

- Sulje käsikahvassa oleva ilmanpäästöläppä.
Katso myös kuvaa 11
- Varuste, imuletku tai imuputket ovat tukkeutuneet, poista tukos.
- Suodatinpussi on täynnä, aseta uusi suodatinpussi paikalleen (*tilaus-nro katso varaosaluettelo tämän ohjeen lopussa*).
- Puhdista vaahtomuovisuodatin.

Puhdistusainepumppu on äänekäs

- Täytä tuorevesisäiliö.

Laite ei toimi

- Työnnä virtapistoke pistorasiaan.
- Ylikuumenemissuoja on lauennut, anna laitteen jäähtyä.

Yleisiä ohjeita

Takuu

Kussakin maassa ovat voimassa valtuuttamamme myyntiorganisaation julkaisemat takuehdot. Materiaali- ja valmistusvirheistä aiheutuvat virheet laitteessa korjaamme takuuaikana maksutta. Takuutapauksessa ota yhteys ostostositteineen jälleenmyyjään tai lähimpään valtuutettuun asiakaspalveluun. (Osoite, katso takasivua)

Asiakaspalvelu

Kärcher -edustustomme vastaa mielellään kysymyksiisi ja auttaa mahdollisissa häiriötilanteissa.

(Osoite, katso takasivua)

Varaosien ja erityisvarusteiden tilaaminen

Tärkeimpien osien varaosaluettelo löytyy tämän käyttöohjeen lopusta.

Varaosat ja erityisvarusteet saat kauppialtasi tai lähimmältä Kärcher tytäryhtiöltä.

(Osoite, katso takasivua)

Tekniset tiedot

Jännite	220 - 240V
1~ 50/60 Hz	
Verkkosulake (hidas)	10 A
Astian tilavuus	18 l
Vedenottokyky, maks.	4 l
Teho P _{nenn}	1200 W
Teho P _{max}	1400 W
Verkkokaapeli	H05-VV-F2x0,75
Äänen painetaso (standardi EN 60704-2-1)	73 dB(A)

Oikeus teknisiin muutoksiin pidätetään!

Erikoisvarusteet

	Tilausnro
Suodatinpussi (5 kpl)	6.959-130.0
Patruunasuodatin	6.414-552.0
RM 519 Matonpuhdistusaine (1 l pullo)	6.295-271.0
RM 762 Care Tex Kyllästysaine (0,5 l pullo)	6.290-003.0
Suihku-Ex käsisuutin huonekalutoppausten puhdistukseen	2.885-018.0

Αγαπητέ πελάτη,



Πριν από την πρώτη χρήση της συσκευής διαβάστε τις οδηγίες λειτουργίας και ενεργήστε βάσει αυτών. Φυλάξτε τις παρούσες οδηγίες λειτουργίας για μελλοντική χρήση ή για τον επόμενο κάτοχο της συσκευής.

Αρμόζουσα χρήση

Η παρούσα συσκευή σχεδιάστηκε ειδικά για ιδιωτική χρήση και δεν είναι σε θέση να ανταποκριθεί στις καταπονήσεις που συνεπάγεται μία ενδεχόμενη επαγγελματική της χρήση.

- Με την αγορά αυτού του μηχανήματος έχετε αποκτήσει ένα ψεκαστικό μηχανήμα για το διεξοδικό και/ή γενικό καθαρισμό μοκετών με εντατική δράση.
- Με το πρόσθετο εξάρτημα σκληρών επιφανειών για το ακροφύσιο ψεκασμού δαπέδου Ex (περιλαμβάνεται στη συσκευασία) μπορείτε να καθαρίσετε ακόμη και σκληρές επιφάνειες.
- Με το αντίστοιχο εξάρτημα (περιλαμβάνεται στη συσκευασία) το μηχανήμα μπορεί να χρησιμοποιηθεί και ως σκούπα αναρρόφησης υγρών/ξηρών ρύπων.

Προστασία περιβάλλοντος



Τα υλικά συσκευασίας είναι ανακυκλώσιμα. Μην πετάτε τη συσκευασία στα οικιακά απορρίμματα, αλλά παραδώστε την προς ανακύκλωση.



Οι παλιές συσκευές περιέχουν ανακυκλώσιμα υλικά, τα οποία θα πρέπει να παραδίδονται προς επαναχρησιμοποίηση. Για το λόγο αυτό αποσύρετε τις παλιές συσκευές με κατάλληλες διαδικασίες συγκέντρωσης αποβλήτων.

Υποδείξεις ασφαλείας

Εκτός από τις υποδείξεις που παρέχονται στο παρόν εγχειρίδιο οδηγιών λειτουργίας πρέπει να τηρούνται και οι γενικές διατάξεις ασφαλείας και πρόληψης ατυχημάτων που προβλέπει ο νομοθέτης.

Η χρήση της συσκευής, η οποία αντίκειται στις παρούσες οδηγίες, μπορεί να έχει ως συνέπεια την ακύρωση της εγγύησης.

⚠ Σύνδεση ρεύματος

- Συνδέετε τη συσκευή μόνο σε πρίζες που είναι γειωμένες σύμφωνα με τις προδιαγραφές.
- Η αναγραφόμενη τάση στην πινακίδα τύπου πρέπει να είναι ίδια με την τάση της πρίζας.
- Συνδέετε τη συσκευή σε χώρους με υγρασία, π.χ. στο λουτρό, μόνο σε πρίζες με προεγκατεστημένο προστατευτικό διακόπτη FI. Σε περίπτωση αμφιβολιών συμβουλευτείτε ειδικό ηλεκτρολόγο.
- Μην αγγίζετε ποτέ το ρευματολήπτη και την πρίζα με βρεγμένα χέρια.
- Χρησιμοποιείτε αποκλειστικά αδιάβροχο καλώδιο προέκτασης ελάχιστης διατομής 3x1 mm².
- Μη χρησιμοποιείτε ποτέ ελαττωματικά καλώδια τροφοδοσίας ή προέκτασης! Αν το καλώδιο τροφοδοσίας υποστεί ζημιά, πρέπει να αντικατασταθεί με ειδικό καλώδιο τροφοδοσίας που διατίθεται από τον κατασκευαστή ή την υπηρεσία εξυπηρέτησης πελατών του.
- Προσέχετε ώστε το καλώδιο τροφοδοσίας ή το καλώδιο προέκτασης να μην υποστούν φθορές ή ζημιές από τροχούς, σύνθλιψη, τράβηγμα ή παρόμοιες αιτίες. Προστατέψτε το καλώδιο τροφοδοσίας από θερμότητα, λάδια και αιχμηρές ακμές.
- Σε περίπτωση αντικατάστασης των συνδέσμων μεταξύ του καλωδίου τροφοδοσίας και του καλωδίου προέκτασης πρέπει να διατηρείται η

αδιάβροχη προστασία και η μηχανική αντοχή.

- Πριν αποσυνδέσετε τη συσκευή από το δίκτυο παροχής ρεύματος, απενεργοποιείτε την πάντα από τον κεντρικό διακόπτη.
- Για να αποσυνδέσετε τη συσκευή από το δίκτυο παροχής ρεύματος, τραβήξτε τον ρευματολήπτη από την πρίζα και όχι το καλώδιο σύνδεσης.

⚠ Χρήση

- Ο χρήστης πρέπει να χρησιμοποιεί τη συσκευή σύμφωνα με τις προδιαγραφές. Πρέπει να λαμβάνει υπόψη τις τοπικές συνθήκες και κατά την εργασία του με τη συσκευή να είναι προσεκτικός ώστε να μην βλάψει άλλους ανθρώπους και ιδιαίτερα παιδιά.
- Πριν από τη χρήση ελέγξτε εάν η συσκευή και τα εξαρτήματά της είναι σε καλή κατάσταση. Σε περίπτωση που δεν βρίσκονται σε άψογη κατάσταση, δεν επιτρέπεται να χρησιμοποιηθούν.
- Μη βυθίζετε ποτέ τη συσκευή, το καλώδιο ή τον ρευματολήπτη σε νερό ή άλλα υγρά.
- Απαγορεύεται η χρήση σε χώρους όπου υφίσταται κίνδυνος έκρηξης. Κατά τη χρήση της συσκευής σε επικίνδυνους χώρους πρέπει να τηρούνται οι αντίστοιχες προδιαγραφές ασφαλείας.
- Προστατεύετε τη συσκευή από τις δυσμενείς καιρικές συνθήκες, την υγρασία και τις πηγές θερμότητας.
- Δεν επιτρέπεται η χρήση της συσκευής από παιδιά, ανηλίκους ή άτομα που δεν έχουν ενημερωθεί σχετικά με το χειρισμό της.
- Η συσκευή πρέπει να τοποθετείται σε σταθερή επιφάνεια.
- Αν η συσκευή πέσει κάτω, αναθέστε τον έλεγχό της σε μία εξουσιοδοτημένη υπηρεσία εξυπηρέτησης πελατών, καθώς μπορεί να παρουσιάσει εσωτερικές βλάβες που επηρεάζουν την ασφάλεια του προϊόντος.

- Μην χρησιμοποιείτε τη συσκευή για την αναρρόφηση δηλητηριωδών υλικών.
- Μην χρησιμοποιείτε τη συσκευή για την αναρρόφηση καυτών ή πυρακτωμένων αντικειμένων, όπως είναι οι γόπες των τσιγάρων, οι στάχτες ή άλλα καυτά ή πυρακτωμένα υλικά.
- Μην χρησιμοποιείτε τη συσκευή για την αναρρόφηση γύψου, τσιμέντου κτλ., καθώς η επαφή με το νερό μπορεί να τα σκληρύνει και να θέσει σε κίνδυνο τη λειτουργία της συσκευής.
- Στη διάρκεια της λειτουργίας διατηρείτε πάντα τη συσκευή σε όρθια θέση.
- Μην αφήνετε τη συσκευή ποτέ χωρίς επίβλεψη, εφόσον βρίσκεται σε λειτουργία.
- Τα συνιστώμενα απορρυπαντικά δεν επιτρέπεται να χρησιμοποιούνται αδιάλυτα. Τα προϊόντα είναι ασφαλή, καθώς δεν περιέχουν υλικά που βλάπτουν το περιβάλλον. Εάν το απορρυπαντικό έρθει σε επαφή με τα μάτια, ξεπλύνετε καλά με νερό και συμβουλευθείτε ένα γιατρό σε περίπτωση κατάποσης.
- Χρησιμοποιείτε αποκλειστικά τα συνιστώμενα από τον κατασκευαστή απορρυπαντικά και λαμβάνετε υπόψη τις υποδείξεις εφαρμογής, διάθεσης και προειδοποίησης του κατασκευαστή του απορρυπαντικού.

⚠ Προσοχή

Ορισμένες ουσίες, όταν αναμειχθούν με τον αέρα αναρρόφησης, μπορεί να δημιουργήσουν εκρηκτικούς ατμούς ή μείγματα!

Μην αναρροφάτε ποτέ τα ακόλουθα υλικά:

- Εκρηκτικά ή καύσιμα αέρια, υγρά και σκόνες (σκόνες που προκαλούν αντίδραση)
- Αντιδραστικές μεταλλικές σκόνες (π.χ. αλουμίνιο, μαγνήσιο, ψευδάργυρος) σε συνδυασμό με ισχυρά αλκαλικά και όξινα απορρυπαντικά.
- Συμπυκνωμένα ισχυρά οξέα και αλκαλικά διαλύματα

- Οργανικά διαλυτικά μέσα (π.χ. βενζίνη, διαλυτικά χρωμάτων, ακετόνη, πετρέλαιο θέρμανσης).

Επιπλέον, οι ουσίες αυτές μπορεί να διαβρώσουν τα υλικά που χρησιμοποιούνται στη συσκευή.

⚠ **Συντήρηση**

- Πριν από την εκτέλεση εργασιών περιποίησης και συντήρησης απενεργοποιήστε τη συσκευή και αποσυνδέστε το ρευματολήπτη από την πρίζα.
- Για να αποφύγετε πιθανούς κινδύνους, αναθέστε την επιδιόρθωση ή την αντικατάσταση των εξαρτημάτων της συσκευής στην εξουσιοδοτημένη υπηρεσία εξυπηρέτησης πελατών.
- Για να μην θέσετε σε κίνδυνο την ασφάλεια της συσκευής, χρησιμοποιείτε πάντα γνήσια ανταλλακτικά και εξαρτήματα που έχουν εγκριθεί από τον κατασκευαστή.

Ενεργοποίηση

Περιγραφή της συσκευής

Κατά την αποσυσκευασία ελέγξτε εάν υπάρχουν όλα τα εξαρτήματα. Εάν κατά την αφαίρεση της συσκευασίας διαπιστώσετε ότι λείπουν εξαρτήματα ή διαπιστώσετε ζημιές που προκλήθηκαν κατά τη μεταφορά, ενημερώστε αμέσως τον προμηθευτή σας.

Υπόδειξη: Οι εικόνες του μηχανήματος και του τρόπου λειτουργίας του βρίσκονται στις πρόσθιες διπλωμένες σελίδες, τις οποίες πρέπει να ανοίξετε.



Εικόνα 1

- 1 Περίβλημα κινητήρα
- 2 Λαβή μεταφοράς
- 3 Φίλτρο αφρολέξ
- 4 Κλειδίωμα φίλτρου

- 5 Καλώδιο σύνδεσης δικτύου με φως
- 6 Αποθήκευση, καλώδιο τροφοδοσίας
- 7 Διακόπτης αναρρόφησης (0 / I)
- 8 Διακόπτης ψεκασμού (0 / I)
- 9 Απασφάλιση, δεξαμενή φρέσκου νερού
- 10 Δοχείο καθαρού νερού
- 11 Κάδος
- 12 Τροχοί οδήγησης
- 13 Σύνδεση ελαστικού σωλήνα υγρής/ξηρής αναρρόφησης
- 14 Σύνδεση, ελαστικός σωλήνας ψεκασμού
- 15 Εύκαμπτος σωλήνας αναρρόφησης
- 16 Χειρολαβή
- 17 Βοηθητική θυρίδα αέρα
- 18 Λαβή ψεκασμού με μοχλό ψεκασμού
- 19 Ελεύθερος ελαστικός σωλήνας ψεκασμού
- 20 Κλιπ συγκράτησης (10x)
- 21 Σωλήνες αναρρόφησης 2 x 0,5 m
- 22 Θήκη σωλήνων αναρρόφησης και εξαρτημάτων
- 23 Ακροφύσιο ψεκασμού δαπέδου Ex για τον καθαρισμό μοκετών με πρόσθετο εξάρτημα για σκληρές επιφάνειες
- Εξάρτημα υγρής/ξηρής αναρρόφησης**
- 24 Ακροφύσιο δαπέδου με εξάρτημα σκληρών επιφανειών
- 25 Ακροφύσιο αρμών
- 26 Ακροφύσιο ταπετσαριών επίπλων
- 27 Σακούλα φίλτρου

Πριν τη θέση σε λειτουργία

Εικόνα 2

→ **Αφαιρέστε το δοχείο φρέσκου νερού.**

Πιέστε το στοιχείο απασφάλισης και αφαιρέστε τη δεξαμενή.

Υπόδειξη: Το περίβλημα του κινητήρα μπορεί να αφαιρεθεί, μόνον εάν αφαιρεθεί προηγουμένως η δεξαμενή φρέσκου νερού.

Εικόνα 3

→ **Αφαιρέστε το περίβλημα του κινητήρα.** Για το σκοπό αυτό ανοίξτε τη λαβή μεταφοράς προς τα πάνω, ώστε να απασφαλίσετε το δοχείο. Αφαιρέστε τα

εξαρτήματα και τους τροχούς οδήγησης από το δοχείο.

Εικόνα 4

- Γυρίστε ανάποδα τον κάδο, πιέστε τους τροχούς στα ανοίγματα του κάδου έως το τέρμα.

Εικόνα 5

- Αναποδογυρίστε το περίβλημα του κινητήρα και τοποθετήστε το φίλτρο αφρού στο δοχείο φίλτρου.
- Εισάγετε το κλειδίωμα φίλτρου και περιστρέψτε το για να ασφαλίσει.
- **Τοποθετήστε το περίβλημα του κινητήρα.** Τραβήξτε τη λαβή μεταφοράς προς τα επάνω για να κλειδώσει.

Εικόνα 6

- **Τοποθετήστε τη δεξαμενή φρέσκου νερού.** Κατ' αρχήν τοποθετήστε το κάτω μέρος και στη συνέχεια πιέστε από πάνω το περίβλημα του κινητήρα και ελέγξτε εάν έχει κλειδώσει.

Εικόνα 7

- Εισάγετε τη λαβή ψεκασμού στη χειρολαβή, ώσπου να κλειδώσει.
- Στερεώστε τον ελαστικό σωλήνα ψεκασμού της λαβής ψεκασμού στον ελαστικό σωλήνα αναρρόφησης με 8 κλιπ συγκράτησης.
- Εισάγετε τον ελαστικό σωλήνα αναρρόφησης και τον ελαστικό σωλήνα ψεκασμού στις υποδοχές σύνδεσης του μηχανήματος.
Υπόδειξη: Ωθήστε σταθερά τον ελαστικό σωλήνα αναρρόφησης στην υποδοχή σύνδεσης, ώστε να κλειδώσει.

Εικόνα 8

- Συνδέστε μεταξύ τους τους σωλήνες αναρρόφησης και εισάγετέ τους στη χειρολαβή.
- Εισάγετε τον ελεύθερο ελαστικό σωλήνα ψεκασμού στη λαβή ψεκασμού και στερεώστε τον με τα 2 συνοδευτικά κλιπ συγκράτησης στους σωλήνες αναρρόφησης.
- Εισάγετε το ακροφύσιο δαπέδου στο σωλήνα αναρρόφησης και εισάγετε τον ελαστικό σωλήνα ψεκασμού στο

ακροφύσιο δαπέδου. Περιστρέψτε τον εξωτερικό μοχλό ασφαλείας και ασφαλίστε με αυτόν τον ελαστικό σωλήνα ψεκασμού.

Το μηχάνημα είναι τώρα έτοιμο για υγρό καθαρισμό.

Χειρισμός

- ⚠ **Χρησιμοποιείτε πάντα το τοποθετημένο φίλτρο αφρού τόσο για τον υγρό καθαρισμό όσο και για την υγρή/ξηρή αναρρόφηση!**

Υγρός καθαρισμός μοκετών/ σκληρών επιφανειών

- ⚠ **Κίνδυνος για την υγεία, κίνδυνος βλάβης!**

Ελέγξτε το υπό καθαρισμό αντικείμενο πριν τη χρήση του μηχανήματος σε κάποιο μη ορατό σημείο του ως προς την αντοχή των χρωμάτων και τη γενικότερη αντοχή του στο νερό.

Μην καθαρίζετε επενδύσεις δαπέδου που παρουσιάζουν ευαισθησία στο νερό, όπως για παράδειγμα δάπεδα παρκέ (η υγρασία μπορεί να διεισδύσει στο εσωτερικό και να προκαλέσει βλάβη στο δάπεδο).

Υπόδειξη

Το ζεστό νερό (έως 50 °C) αυξάνει την καθαριστική δράση.

Υγρός καθαρισμός μοκετών

- Μην χρησιμοποιείτε το εξάρτημα σκληρών επιφανειών.

Για τον καθαρισμό χρησιμοποιείτε μόνον το απορρυπαντικό για μοκέτες RM 519 (δρα επιπροσθέτως και κατά της ανάπτυξης αφρού στο δοχείο).

Υγρός καθαρισμός σκληρών επιφανειών

- Εισάγετε από το πλάι στο ακροφύσιο ψεκασμού δαπέδου Ex το πρόσθετο εξάρτημα σκληρών επιφανειών. Οι βούρτσες πρέπει να είναι στραμμένες προς τα πίσω.

Πλήρωση της δεξαμενής φρέσκου νερού

Υπόδειξη: Η δεξαμενή φρέσκου νερού μπορεί να αφαιρεθεί για να γεμίσει ή να γεμίσει απευθείας στο μηχάνημα.

Εικόνα 9

- Ανοίξτε το κάλυμμα της δεξαμενής προς τα επάνω.
- Προσθέστε 100 - 200 ml (η ποσότητα ποικίλει αναλόγως του βαθμού ρύπανσης) RM 519 στη δεξαμενή φρέσκου νερού, γεμίστε με νερό από τη βρύση και μην προκαλείτε υπερπλήρωση.
- Κλείστε ξανά το κάλυμμα της δεξαμενής.

Έναρξη εργασίας

Εικόνα 10

- Εισάγετε τον ρευματολήπτη στην πρίζα.
- Πιέστε το διακόπτη αναρρόφησης (θέση I). Ο στρόβιλος αναρρόφησης ενεργοποιείται.

Εικόνα 11

- Κλείστε εντελώς τη βοηθητική θυρίδα αέρα στη χειρολαβή.

Εικόνα 12

- Πιέστε το διακόπτη ψεκασμού (θέση I). Η αντλία απορρυπαντικού είναι έτοιμη.
- Πιέστε το μοχλό της λαβής ψεκασμού για να ψεκάστε με διάλυμα απορρυπαντικού.
- Περάστε πάνω από την υπό καθαρισμό επιφάνεια σε αλληλοκαλυπτόμενες διαδρομές. Τραβάτε πάντα το ακροφύσιο προς τα πίσω (μην το σπρώχνετε).

Εκκένωση του δοχείου κατά τη διάρκεια της εργασίας

Υπόδειξη: Εάν το δοχείο είναι γεμάτο, ο πλωτήρας κλείνει το άνοιγμα αναρρόφησης και το μηχάνημα λειτουργεί με αυξημένο αριθμό στροφών.

- Απενεργοποιήστε το μηχάνημα πιέζοντας το διακόπτη αναρρόφησης και ψεκασμού (θέση 0).
- Αφαιρέστε τα εξαρτήματα και τη δεξαμενή φρέσκου νερού και

απασφαλίστε το περίβλημα του κινητήρα.

- Αφαιρέστε το περίβλημα του κινητήρα και αδειάστε το δοχείο.

Συμβουλές καθαρισμού/μέθοδος εργασίας

- Εργάζεστε πάντα με κατεύθυνση από το φως προς τη σκιά (από τα παράθυρα προς την πόρτα).
- Εργάζεστε πάντα με κατεύθυνση από τις καθαρισμένες προς τις μη καθαρισμένες επιφάνειες.
- Μοκέτες με υπόστρωση από γιούτα μπορούν να μαζέψουν και να χάσουν το χρώμα τους αν βραχούν πολύ.
- Βουρτσίζετε τα χαλιά με ψηλό πέλος μετά τον καθαρισμό και ενώ είναι ακόμα υγρά προς την κατεύθυνση του πέλους (π.χ. με ειδικές σκούπες ή βούρτσες).
- Ο εμποτισμός με Care Tex RM 762 μετά τον υγρό καθαρισμό αποτρέπει τη γρήγορη ρύπανση της υφασμάτινης επένδυσης.
- Μην πατάτε ή μην τοποθετείτε έπιπλα πάνω στις καθαρισμένες επιφάνειες πριν στεγνώσουν, ώστε να αποφύγετε σημάδια από πίεση ή λεκέδες σκουριάς.

Τρόποι καθαρισμού

Ελαφροί / κανονικοί ρύποι

- Ενεργοποιήστε την αναρρόφηση και τον ψεκασμό (θέση I).
- Ψεκάστε το διάλυμα απορρυπαντικού σε ένα πέρασμα και ταυτόχρονα αναρροφήστε.
- Στη συνέχεια απενεργοποιήστε το διακόπτη ψεκασμού και αναρροφήστε το υπόλοιπο διάλυμα καθαρισμού.
- Μετά τον καθαρισμό, ξαναπεράστε τα χαλιά με καθαρό, ζεστό νερό και εμποτίστε τα, εάν το επιθυμείτε.

Επίμονοι ρύποι ή λεκέδες

- Ενεργοποιήστε τον ψεκασμό (θέση I).
- Απλώστε το διάλυμα καθαρισμού και αφήστε το να ενεργήσει για 10 έως 15

λεπτά (η αναρρόφηση είναι απενεργοποιημένη).

- Στη συνέχεια καθαρίστε την επιφάνεια με ελαφρούς / κανονικούς ρύπους.
- Μετά τον καθαρισμό, ξαναπεράστε τα χαλιά με καθαρό, ζεστό νερό και εμποτίστε τα, εάν το επιθυμείτε.

Ξηρή αναρρόφηση

△ Προσοχή

Χρησιμοποιείτε πάντα την τοποθετημένη σακούλα φίλτρου, εκτός από την περίπτωση χρήσης ενός φίλτρου κασέτας (ειδικό εξάρτημα).

Το δοχείο και τα εξαρτήματα πρέπει να είναι στεγνά, ώστε να μην κολλάνε.

Υπόδειξη: Εάν το μηχάνημα χρησιμοποιείται κατά προτίμηση για ξηρή αναρρόφηση, συνιστάται να αφαιρέσετε τη λαβή και τον ελαστικό σωλήνα ψεκασμού.

Εικόνα 13

- Αφαιρέστε τους σωλήνες ψεκασμού και τα κλιπ συγκράτησης από τον ελαστικό σωλήνα αναρρόφησης και τους σωλήνες αναρρόφησης.
- Πιέστε τις δύο προεξοχές ασφάλισης και τραβήξτε τη λαβή ψεκασμού από τη χειρολαβή.

Εικόνα 14

- Τοποθετήστε τη σακούλα φίλτρου.
- Επιλέξτε το επιθυμητό εξάρτημα και εισάγετέ το στους σωλήνες αναρρόφησης και/ή απευθείας στη χειρολαβή.
- Ενεργοποιήστε την αναρρόφηση (θέση I).

Αναρρόφηση σε σκληρές επιφάνειες

- Εισάγετε το εξάρτημα σκληρών επιφανειών στο ακροφύσιο δαπέδου. Οι βούρτσες πρέπει να είναι στραμμένες προς τα έξω.

Αναρρόφηση σε μοκέτες

- Μην χρησιμοποιείτε το εξάρτημα σκληρών επιφανειών.

Εικόνα 15

- Χρησιμοποιήστε τη βοηθητική θυρίδα αέρα για να ρυθμίσετε την αναρροφητική ισχύ.

Υπόδειξη: Μετά τη χρήση κλείστε πάλι τη βοηθητική θυρίδα αέρα!

Υγρή αναρρόφηση

△ Προσοχή

Μην χρησιμοποιείτε σακούλα φίλτρου!

Εάν εμφανιστεί αφρός ή εκρεύσει υγρό, απενεργοποιήστε αμέσως το μηχάνημα ή βγάλτε το φιν από την πρίζα!

Υπόδειξη: Σε περίπτωση που γεμίσει το δοχείο, ένας πλωτήρας κλείνει το άνοιγμα αναρρόφησης και η συσκευή λειτουργεί με αυξημένο αριθμό στροφών. Θέστε τη συσκευή αμέσως εκτός λειτουργίας και αδειάστε το δοχείο.

- Για την αναρρόφηση υγρασίας και/ή υγρών, εισάγετε το επιθυμητό εξάρτημα στο σωλήνα αναρρόφησης και/ή απευθείας στη χειρολαβή.
- Ενεργοποιήστε την αναρρόφηση (θέση I).

Εικόνα 16

- Ανοίξτε τη βοηθητική θυρίδα αέρα όταν το νερό αναρροφάται από ένα δοχείο. Μετά τη χρήση κλείστε πάλι τη θυρίδα.
- Αδειάστε το γεμάτο δοχείο (βλ. κεφάλαιο "Αδειασμα δοχείου").

Απενεργοποίηση

- Απενεργοποιήστε τη συσκευή.
- Αδειάστε το γεμάτο δοχείο (βλ. κεφάλαιο "Αδειασμα δοχείου").
- Ξεπλύνετε καλά το δοχείο με καθαρό νερό.
- Μετά τη χρήση, αφαιρέστε τα εξαρτήματα από το μηχάνημα και αποσυνδέστε τον ελαστικό σωλήνα, το ακροφύσιο και τους σωλήνες προέκτασης.

Υπόδειξη: Το νερό που μπορεί να έχει απομείνει μπορεί να στάζει, γι' αυτό

τοποθετήστε τα κατά προτίμηση στο ντουζ ή στη μπανιέρα.

- Ξεπλύνετε τα εξαρτήματα ένα ένα με τρεχούμενο νερό και στη συνέχεια αφήστε τα να στεγνώσουν.
- Καθαρίστε το φίλτρο αφρού με τρεχούμενο νερό και αφήστε το να στεγνώσει πριν το επανατοποθετήσετε.
- Αφήστε το μηχάνημα ανοικτό για να στεγνώσει.
- **Φύλαξη του μηχανήματος.** Φυλάξτε τα εξαρτήματα στο μηχάνημα και αποθηκεύστε το σε ξηρό χώρο.

Φροντίδα, Συντήρηση

⚠ Κίνδυνος τραυματισμού

Πριν από όλες τις εργασίες φροντίδας και συντήρησης, απενεργοποιήστε τη συσκευή και τραβήξτε το φως από την πρίζα.

Καθαρισμός συσκευής

Σε περίπτωση ανομοιόμορφης δέσμης ψεκασμού.

Εικόνα **17**

- Χαλαρώστε και βγάλτε τη στερέωση του ακροφυσίου, καθαρίστε ή αντικαταστήστε το ακροφύσιο ψεκασμού.

Καθαρισμός της σίτας της δεξαμενής φρέσκου νερού.

1 x ετησίως ή κατά περίπτωση.

Εικόνα **18**

- Περιστρέψτε και χαλαρώστε την ασφάλιση. Αφαιρέστε τη σίτα προς τα πάνω και καθαρίστε την με καθαρό νερό.

Βλάβες

Από το ακροφύσιο δεν βγαίνει νερό

- Γεμίστε τη δεξαμενή καθαρού νερού.
- Ελέγξτε τη θέση της δεξαμενής φρέσκου νερού.
- Σε περίπτωση βλάβης στην αντλία απορρυπαντικού, απευθυνθείτε στην υπηρεσία εξυπηρέτησης πελατών.

Ανομοιόμορφη δέσμη ψεκασμού

- Καθαρίστε το ακροφύσιο ψεκασμού του ακροφυσίου ψεκασμού δαπέδου Ex.

Ανεπαρκής αναρροφητική ισχύς

- Κλείστε τη βοηθητική θυρίδα αέρα στη χειρολαβή.
Δείτε επίσης την εικόνα 11
- Τα εξαρτήματα ή οι ελαστικοί σωλήνες αναρρόφησης ή οι σωλήνες αναρρόφησης είναι φραγμένα, παρακαλούμε αφαιρέστε το υλικό φραγής.
- Η σακούλα φίλτρου είναι γεμάτη, τοποθετήστε μια νέα σακούλα φίλτρου (*Κωδικός παραγγελίας βλέπε Κατάλογος ανταλλακτικών στο τέλος των οδηγιών*).
- Καθαρίστε το φίλτρο αφρού.

Υψηλός θόρυβος της αντλίας απορρυπαντικού

- Γεμίστε τη δεξαμενή καθαρού νερού.

Η συσκευή δεν λειτουργεί

- Συνδέστε το ρευματολήπτη στην πρίζα.
- Ενεργοποιήθηκε η διάταξη προστασίας από υπερθέρμανση, αφήστε το μηχάνημα να κρυώσει.

Γενικές υποδείξεις

Εγγύηση

Σε κάθε χώρα ισχύουν οι όροι εγγύησης που εκδόθηκαν από την αρμόδια αντιπροσωπεία μας. Εντός της προθεσμίας της παρεχόμενης εγγύησης αποκαθιστούμε δωρεάν οποιαδήποτε βλάβη στη συσκευή σας εφόσον έχει προκληθεί από σφάλμα υλικού ή κατασκευής. Σε περίπτωση που επιθυμείτε να κάνετε χρήση της εγγύησης, παρακαλούμε απευθυνθείτε με την απόδειξη αγοράς στο κατάστημα από το οποίο προμηθευτήκατε τη συσκευή ή στην πλησιέστερη εξουσιοδοτημένη υπηρεσία τεχνικής εξυπηρέτησης πελατών μας. (Για τη διεύθυνση βλ. στην πίσω σελίδα)

Υπηρεσία εξυπηρέτησης πελατών

Σε περίπτωση αποριών ή βλαβών μπορείτε να απευθύνεστε στο πλησιέστερο υποκατάστημα του Οίκου Karcher, το οποίο θα σας βοηθήσει ευχαρίστως. (Για τη διεύθυνση βλ. στην πίσω σελίδα)

Παραγγελία ανταλλακτικών και ειδικών εξαρτημάτων

Μία επιλογή των ανταλλακτικών που χρειάζονται συχνότερα θα βρείτε στο τέλος των οδηγιών χρήσης.

Μπορείτε να προμηθευθείτε ανταλλακτικά και εξαρτήματα από τον αρμόδιο έμπορο ή από το υποκατάστημα της Karcher της περιοχής σας.

(Για τη διεύθυνση βλ. στην πίσω σελίδα)

Τεχνικά χαρακτηριστικά

Τάση	220 -240V
1~ 50/60 Hz	
Ασφάλεια δικτύου (βραδείας τήξης)	10 A
Χωρητικότητα κάδου	18 l
Χωρητικότητα σε νερό, μέγ.	4 l
Ισχύς P _{ονομ}	1200 W
Ισχύς P _{μέγ}	1400 W
Καλώδιο τροφοδοσίας	H05-VV-F2x0,75
Στάθμη ακουστικής πίεσης (EN 60704-2-1)	73 dB(A)

Με την επιφύλαξη τεχνικών αλλαγών!

Πρόσθετα εξαρτήματα

	Κωδ. παραγγελίας
Σακούλα φίλτρου (5 τεμ.)	6.959-130.0
Φίλτρο φυσιγγίου	6.414-552.0
RM 519 Απορρυπαντικό χαλιών (φιάλη 1 l)	6.295-271.0
RM 762 Care Tex Μέσο εμποτισμού (Φιάλη 0,5 l)	6.290-003.0
Ακροφύσιο χειρός ψεκασμού Ex για τον καθαρισμό υφασμάτων επενδύσεων	2.885-018.0

Sayın müşterimiz,



Cihazınızı ilk defa kullanmadan önce bu kullanım kılavuzunu okuyup buna göre davranınız. Bu kullanım kılavuzunu, daha sonra tekrar kullanmak ya da cihazın sonraki kullanıcılarına iletmek üzere saklayın.

Kurallara uygun kullanım

Bu cihaz özel kullanım için geliştirilmiştir ve cihazın ticari kullanım taleplerini karşılaması öngörülmemiştir.

- Bu cihazı satın alarak, halı zeminlerin derinlemesine temizlendiği koruma temizliği ya da genel temizlik için bir püskürtmeli çekme cihazı satın almış oluyorsunuz.
- Püskürtmeli çekme zemin memesi için bir sert yüzey adaptörü (teslimat kapsamına dahildir) ile sert yüzeyler de temizlenebilir.
- Cihaz, uygun aksesuarlar (teslimat kapsamına dahildir) kullanılarak ıslak/kuru süpürge olarak kullanılabilir.

Çevre koruma



Ambalaj malzemeleri geri dönüştürülebilir. Ambalaj malzemelerini evinizin çöpüne atmak yerine lütfen tekrar kullanılacakları yerlere gönderin



Eski cihazlarda, yeniden değerlendirme işlemine tabi tutulması gereken değerli geri dönüşüm malzemeleri bulunmaktadır. Bu nedenle eski cihazları lütfen öngörülen toplama sistemleri aracılığıyla imha edin

Güvenlik uyarıları

Bu kullanım kılavuzundaki uyarılara ek olarak, yasa koyucunun genel güvenlik ve kaza önleme talimatları dikkate alınmalıdır. Mevcut talimatlara uymayan her türlü kullanım garantinin geçersiz olmasına neden olur.

⚠ Elektrik bağlantısı

- Cihazı sadece kurallara uygun topraklaması buluna prizlere bağlayın.
- Tip levhasında belirtilen voltaj ile prizinizdeki voltaj örtüşmelidir.
- Nemli odalarda, örn. banyo, cihazı FI-Koruma şalterli prizlere takın. Şüpheleriniz varsa elektrik konusunda eğitilmiş bir uzmana danışın.
- Fişi ve prizi kesinlikle ıslak veya nemli elle temas etmeyin.
- Sadece, su geçirmez ve kablo kesiti 3x1 mm² olan uzatma kablosu kullanın.
- Kesinlikle arızalı elektrik fişi veya uzatma kablosu kullanmayın. Elektrik kablosu zarar görürse, kablo, üretici veya müşteri hizmetlerinden temin edilebilen bir elektrik kablosuyla değiştirilmelidir.
- Elektrik ya da uzatma kablosunun ezilme, sıkışma, kopmaya ya da benzer şekilde zarar görmeye karşı korunmasına dikkat edin. Elektrik fişini ısıdan, yağ ve keskin kenarlardan koruyun.
- Elektrik veya uzatma kablosu kavramalarının değiştirilmesinde su geçirmezliği ve mekanik sağlamlılığı garanti edilmelidir.
- Cihaz elektrik şebekesinden ayrılmadan önce, cihaz, her zaman ilk önce ana şalterle kapatılmalıdır.
- Cihazı şebekeden ayırmak için bağlantı kablosu yerine soketi çekin.

△ **Kullanım**

- Kullanıcı cihazı talimatlara uygun olarak kullanmak zorundadır. Yerel kuralları dikkate almalı ve çalışma esnasında 3'üncü şahıslara özellikle çocuklara dikkat etmelidir.
- Cihazı ve aksesuarları kullanmadan önce kontrol edin. Eğer hasar veya eksik var ise kullanılmamalıdır.
- Cihaz, kablo ya da soketleri kesinlikle su ya da diğer sıvılara batırmayın.
- Patlama tehlikesi olan odalarda cihazın çalıştırılması yasaktır. Tehlikeli alanlarda cihazın kullanılması durumunda gerekli emniyet tedbirlerinin dikkate alınması gerekir.
- Cihazı harici hava etkileri, nem ve ısı kaynaklarına karşı koruyun.
- Cihaz çocuklar, gençler veya eğitimsiz kişiler tarafından kullanılmamalıdır.
- Cihaz sağlam bir zemin üzerinde bulunmalı.
- Cihazın düşmesi durumunda, ürünün güvenliğini kısıtlayabilecek dahili arızalar olabileceği için cihaz, yetkili bir müşteri hizmetleri merkezi tarafından kontrol edilmelidir.
- Hiçbir zehirli maddeyi emmeyin.
- Sigara izmariti, kül gibi ateşli cisimler ya da benzeri diğer yanıcı ya da ateşli maddeleri emmeyin.
- Suyla temas etmeleri durumunda sertleşebilecekleri ve cihazın çalışmasına zarar verebilecekleri için alçı, çimento, vb gibi maddeleri emmeyin.
- Çalışma sırasında cihazın yatay konuma getirilmesi gereklidir.
- Cihaz çalışır durumdayken başından asla ayrılmayınız.
- Tavsiye edilen temizlik maddeleri inceltirmeden kullanılmamalıdır. Çevreye zararlı maddeler içermedikleri için, ürünlerin çalışma güvenliği sağlanmıştır. Temizlik maddelerinin göze temas etmesi durumunda, gözlerinizi hemen

suyla yıkayın ve maddenin yutulması durumunda bir doktora başvurun.

- Sadece üretici tarafından onaylanan temizlik maddeleri kullanın ve temizlik maddesi üreticisinin kullanım, tasfiye ve uyarı notlarına dikkat edin.

△ **Dikkat**

Belirli maddeler, emilen hava ile girdap oluşması nedeniyle patlayıcı buharlar ve karışımlar oluşturabilir!

Aşağıdaki maddeleri kesinlikle emmeyin:

- Patlayıcı ya da yanıcı gazlar, sıvılar ve tozlar (reaktif tozlar)
- Aşırı alkali ve asidik temizlik maddeleri ile bağlantılı olarak reaktif metal tozları (Örn; Alüminyum, magnezyum, çinko)
- İnceldilmemiş güçlü asitler ve eriyikler
- Organik çözücü maddeler (Örn; Benzin, tiner, aseton, sıcak yağ).

Bu maddeler, ek olarak cihazda kullanılan malzemelere etki edebilir..

△ **Bakım**

- Bütün bakım ve temizlik çalışmalarında cihaz kapatılmalı şebeke kablosu prizden çıkartılmalıdır.
- Tehlikeleri önlemek için, cihazdaki onarımlar ve yedek parça değişimleri sadece yetkili müşteri hizmetleri tarafından yapılmalıdır.
- Cihazın güvenliğini olumsuz yönde etkilememek için, sadece üreticinin onayladığı orijinal yedek parça ve aksesuarlar kullanın.

İşletime alma

Cihaz tanımı

Ambalajı açarken eksik parça olup olmadığını kontrol edin.

Herhangi bir parçanın eksik veya ambalajından çıkarırken hasarlı olduğunu fark ettiğinizde, hemen satıcınıza başvurun.

Uyarı: Cihaz ve kullanım resimleri zarfın ön sayfalarında yer almaktadır, bu sayfaları lütfen daha önceden dışarı katlayın.



Şekil 1

- 1 Motor muhafazası
- 2 Taşıma kolu
- 3 Köpük filtre
- 4 Filtre kapağı
- 5 Soketli elektrik fişi kablosu
- 6 Saklama, şebeke bağlantı kablosu
- 7 Süpürme düğmesi (O / I)
- 8 Püskürtme düğmesi (O / I)
- 9 Kilit açma, temiz su tankı
- 10 Temiz su deposu
- 11 Hazne
- 12 Döner tekerlekler
- 13 Sulu/kuru süpür vakum hortumunun bağlanması için
- 14 Bağlantı, püskürtme hortumu
- 15 Emme hortumu
- 16 Tutamak
- 17 Yan hava sürgüsü
- 18 Püskürtme kollu püskürtme tutamağı
- 19 Püskürtme hortumu gevşek
- 20 Sabitleme klipsi (10x)
- 21 Vakum boruları 2 x 0,5 m
- 22 Vakum borularının ve aksesuarın yuvası
- 23 Halı zemin temizliği için püskürtmeli çekme taban memesi, sert yüzey adaptörlü

Islak/kuru süpürme aksesuarı

- 24 Sert yüzeylerde kullanmak için yer yer temizleme ucu
- 25 Derz ucu
- 26 Döşeme temizleme ucu
- 27 Filtre torbası

Cihazı çalıştırmaya başlamadan önce

Şekil 2

→ **Temiz su tankının çıkartılması.** Kilit açma düğmesine basın ve tankı çıkartın.

Uyarı: Motor muhafazası, sadece temiz su tankı daha önceden dışarı alınmışsa çıkartılabilir.

Şekil 3

→ **Motor muhafazasının çıkartılması.** Bu amaçla, hazne kilitlelerinin açılması için taşıma kolunu öne katlayın. Aksesuarları ve döner tekerlekleri haznenin içinden alın.

Şekil 4

→ Kabı çevirin, döner tekerlekleri tahditlere kadar kabın tabanındaki deliklere bastırın.

Şekil 5

→ Motor muhafazasını döndürün ve köpük filtresini filtre sepetine yerleştirin.

→ Filtre kapağını takın ve kilitlemek için döndürün.

→ **Motor muhafazasının oturtulması.** Kilitlemek için taşıma kolunu yukarı çekin.

Şekil 6

→ **Temiz su tankının yerleştirilmesi.** İlik önce alt parçayı yerleştirin, daha sonra motor muhafazasına doğru bastırın, kilitlenip kilitlenmediğini kontrol edin.

Şekil 7

→ Püskürtme tutamağını el tutamağına itin, tutamak kilitlenir.

→ Püskürtme hortumunu püskürtme tutamağından 8 sabitleme klipsi ile emme hortumuna sabitleyin.

→ Emme hortumun ve püskürtme hortumunu cihazdaki bağlantılara takın.

Uyarı: Kilitlemesi için, emme hortumunu sıkı bir şekilde bağlantıya bastırın.

Şekil 8

- Emme borularını iç içe sokun ve tutamağa takın.
- Gevşek püskürtme hortumunu püskürtme tutamağına takın ve ekteki iki sabitleme klipsi ile emme borularına sabitleyin.
- Emme borularının taban memesini oturtun ve püskürtme hortumunu taban memesine takın. Dış emniyet kolunu döndürün ve bu sayede püskürtme hortumunu kilitleyin.

Cihaz şimdi ıslak temizleme için hazırdır.

Kullanımı

- ⚠ **Hem ıslak hem de kuru temizlik sırasında, her zaman köpük filtre takılmış durumdayken çalışın!**

Halı zeminler/sert yüzeylerin ıslak temizlenmesi

- ⚠ **Sağlık tehlikesi, hasar görme tehlikesi!**

Cihazı kullanmadan önce, temizlenecek cisimde solabilecek noktalar ve suya karşı dayanıklılık olup olmadığını kontrol edin. Örn; parke zeminler gibi suya duyarlı kaplamaları temizlemeyin (nem içeri girebilir ve zemine zarar verebilir).

Not

Sıcak su (maksimum 50 °C) temizlik etkisini artırır.

Halı zeminlerin ıslak temizlenmesi

- Sert yüzeylerde kullanılan temizleme ucunu kullanmadan çalışınız.
- Temizlik için sadece RM 519 halı temizlik maddesi kullanın (ek olarak haznede köpük oluşumuna karşı etki eder).

Sert yüzeylerin ıslak temizlenmesi

- Sert yüzey adaptörünü püskürtmeli çekme taban memesine yandan itin. Fırça kılları geriye göstermelidir.

Temiz su tankının doldurulması

Uyarı: Temiz su tankı doldurma amacıyla çıkartılabilir ya da direkt olarak cihazdan doldurulabilir.

Şekil 9

- Tank kapağını yukarı katlayın.
- 100 - 200 ml RM 519'u (kirlenme derecesine bağlı olarak miktar değişebilir) temiz su tankına dökün, musluk suyu ile doldurun; aşırı doldurmamaya dikkat edin.
- Tank kapağını tekrar kapatın.

Çalışmaya Başlama

Şekil 10

- Elektrik fişini prize takın.
- Emme düğmesine basın (Konum I), emme türbini çalışır.

Şekil 11

- Tutamaktaki yan hava sürgüsünü tamamen kapatın.

Şekil 12

- Püskürtme düğmesine basın (Konum II), temizlik maddesi pompası hazırdır.
- Temizlik çözümlerini püskürtmek için püskürtme tutamağındaki kola basın.
- Temizlenecek yüzeyin üzerinden birbirinin üzerinden geçen hatlar şeklinde geçin. Bu sırada memeyi geriye çekin (itmeyin).

Çalışma sırasında haznenin boşaltılması

Uyarı: Cihazın alt kısımdaki hazne tamamen dolduğunda, şamandıra cihazın emiş ağızını otomatik olarak kapatır ve emmeyi sağlayan cihaz yüksek devir sayısı ile çalışmaya başlar.

- Cihazı kapatın, bu amaçla emme ve püskürtme düğmesine basın (Konum 0).
- Aksesuarı ve temiz su tankını çıkartın ve motor muhafazasının kilidini açın.

- Motor muhafazasını çıkartın ve hazneyi boşaltın.

Temizleme önerileri/Çalışma şekli

- Her zaman, ışıktan gölgeye (pencereden kapıya doğru) doğru çalışın.
- Her zaman temizlenmiş yüzeyden temizlenmemiş yüzeye doğru çalışın.
- Sırtı kenevir olan halı zeminler, çok sulu çalışmada büzülebilir ve renk kusması yapabilir.
- Uzun tüylü halıları, temizlikten sonra sulu durumda tüy tertibatında fırçalayın (Örn; tüy fırçaları ya da tahta fırçası ile).
- Sulu temizlikten sonra Care Tex RM 762'nin içirilmesi, tekstil kaplamanın hızlı şekilde tekrar kirlenmesini önler.ç
- Baskı noktaları ya da pas lekelerinin oluşmasını önlemek için, temizlenecek yüzeye ancak kuruduktan sonra basın ya da yüzeye mobilyalar yerleştirin.

Temizlik yöntemleri

Hafif / normal kirler

- Emme ve püskürtmeyi açın (Konum I).
- Temizlik çözeltisini bir iş adımında püskürtün ve aynı anda emin.
- Daha sonra, püskürtme düğmesini kapatın ve temizlik çözeltisinin artıklarını emin.
- Temizledikten sonra halıları temiz, sıcak suyla tekrar temizleyin ve gerekirse emprenye edin.

Aşırı kirlenme ya da lekeler

- Püskürtmeyi açın (Konum I).
- Temizlik çözeltisini uygulayın ve 10 ila 15 dakika etki etmesini sağlayın (emme kapalı olmalıdır).
- Daha sonra yüzeyi hafif / normal kirlenmede olduğu gibi temizleyin.
- Temizledikten sonra halıları temiz, sıcak suyla tekrar temizleyin ve gerekirse emprenye edin.

Kuru emme

⚠ Dikkat

Bir kartuşlu filtre (özel aksesuar) kullanımı dışında her zaman takılmış filtre torbasıyla çalışın.

Hiçbir şeyin yapışmaması için hazne ve aksesuarlar kuru olmalıdır.

Uyarı: *Cihaz tercihen kuru emme için kullanılırsa, püskürtme tutamağı ve püskürtme hortumunun çıkartılması önerilir.*

Şekil 13

- Püskürtme hortumları ve sabitleme kiplilerini emme hortumu ve emme borularından çıkartın.
- İki yan kilit mandalını bastırın ve püskürtme tutamağını tutamaktan çekin.

Şekil 14

- Filtre torbasını yerleştirin.
- İstedığınız aksesuarı seçin ve emme boruları ya da direkt olarak tutamağa takın.
- Emmeyi açın (Konum I).

Sert yüzeylerin süpürülmesi

- Sert yüzey adaptörünü taban memesine bastırın. Fırça kılları yukarıyı göstermelidir.

Halıların süpürülmesi

- Sert yüzeylerde kullanılan temizleme ucunu kullanmadan çalışınız.

Şekil 15

- Emme gücünü adapte etmek için yan hava sürgüsüne basın.

Uyarı: *Kullandıktan sonra yan hava sürgüsünü tekrar kapatın!*

Islak temizlik

⚠ Dikkat

Filtre torbası kullanmayın!

Köpük oluşması ya da sıvı çıkması durumunda cihazı hemen kapatın ya da elektrik fişini çekin!

Uyarı: *Cihazın alt kısmındaki hazne tamamen dolduğunda, şamandıra cihazın emiş ağzını otomatik olarak kapatır ve emmeyi sağlayan cihaz yüksek devir sayısı*

ile çalışmaya başlar. Cihazı derhal kapatınız ve kabı boşaltınız.

- Nem ya da suyu emmek için, istediğiniz aksesuarı emme boruları ya da direkt olarak tutamağa takın.
- Emmeyi açın (Konum I).

Şekil 16

- Bir hazneden su emilirken yan hava sürgüsünü açın. Kullandıktan sonra tekrar kapatın.
- Dolu olan hazneyi boşaltın (Bkz. "Haznenin boşaltılması" bölümü).

Kullanım dışında

- Cihazı kapatın.
- Dolu olan hazneyi boşaltın (Bkz. "Haznenin boşaltılması" bölümü).
- Hazneyi temiz suyla iyice yıkayın.
- Her kullanımdan sonra aksesuarları cihazdan ayırın ve hortum, meme ve uzatma borularını birbirlerinden ayırın.
- Uyarı:** Mevcut olabilecek artık su dışarı damlayabilir, bu nedenle duşa ya da küvete yatırın.
- Aksesuar parçalarını teker teker akar suda yıkayın ve daha sonra kurutun.
- Köpük filtreyi akar suyun altında temizleyin, takmadan önce iyice kurutun.
- Kuruması için cihazı açık bırakın.
- **Cihazın saklanması.** Cihazdaki aksesuarları istifleyin ve kuru mekanlarda saklayın.

Temizlik, Bakım

⚠ Yaralanma tehlikesi

Bütün bakım ve temizlik çalışmalarında cihaz kapatılmalı şebeke kablosu prizden çıkartılmalıdır.

Cihazın temizlenmesi

Püskürtme dengesizse.

Şekil 17

- Meme sabitlemesini gevşetin ve dışarı çekin, püskürtme memesini temizleyin ya da değiştirin.

Temiz su tankındaki süzgecin temizlenmesi

Yılda 1 x veya gerektiğinde.

Şekil 18

- Kilidi döndürün ve gevşetin. Süzgeci yukarı doğru dışarı alın ve temiz su altında yıkayın.

Arızalar

Memeden su çıkmıyor

- Temiz su deposunu doldurun.
- Temiz su tankına doğru oturma kontrolü yapın.
- Temizlik maddesi pompası arızalı, müşteri hizmetlerini çağırın.

Püskürtme dengesiz

- Püskürtmeli çekme taban memesinin püskürtme memesini temizleyin.

Yetersiz emme kapasitesi

- Tutamaktaki yan hava sürgüsünü kapatın.
Ayrıca Bkz. Şekil 11
- Aksesuar, emme hortumu ya da emme boruları tıkanmıştır, lütfen tıkanıklığı giderin.
- Filtre torbası dolmuş, yeni filtre torbası takınız (*Sipariş no. için bu kılavuzun sonundaki yedek parça listesine bakınız*).
- Köpük filtreyi temizleyin.

Temizlik maddesi pompası sesli çalışıyor

- Temiz su deposunu doldurun.

Cihaz çalışmıyor

- Şebeke fişini takın.
- Aşırı ısınma koruması devreye girdi, cihazı soğutun.

Genel bilgiler

Garanti

İlgili ülkede, genel distribütörümüzün belirlemiş ve yayınlamış olduğu garanti koşulları geçerlidir. Garanti süresi dahilinde cihazda, malzeme ve üretim hatasından oluşabilecek arızaların giderilmesi tarafımızdan ücretsiz olarak yapılır. Garanti kapsamındaki arızaların oluşması halinde, lütfen cihazı tüm aksesuarları ve satış belgesi ile (fiş, fatura) satın aldığınız yere yada en yakındaki yetkili servise götürünüz. Cihazın kullanım ömrü 10 yıldır. (Adres için Bkz. Arka sayfa)

Müşteri hizmeti

Sorularınız veya arızalar söz konusu olursa Kärcher distribütörümüz size seve seve yardımcı olacaktır. (Adres için Bkz. Arka sayfa)

Yedek parça ve özel aksesuar siparişi

En sık kullanılan yedek parça çeşitlerini kullanım kılavuzunun sonunda bulabilirsiniz. Yedek parçalar ve aksesuarları yetkili satıcınız ya da Kärcher temsilciliğinden temin edebilirsiniz. (Adres için Bkz. Arka sayfa)

Teknik bilgiler

Gerilim	220 - 240V
1~ 50/60 Hz	
Şebeke sigortası (gecikmeli)	10 A
Kap hacmi	18 l
Su çekme, maksimum	4 l
Güç P _{NOMINAL}	1200 W
Güç P _{MAKS}	1400 W
Elektrik kablosu	H05-VV-F2x0,75
Ses şiddeti seviyesi (EN 60704-2-1)	73 dB(A)

Teknik değişiklik yapma hakkı saklıdır!

Özel aksesuar

	Sipariş No.
Filtre torbası (5 adet)	6.959-130.0
Kartuş Filtre	6.414-552.0
RM 519 Hazlı temizlik maddesi (1 l şişe)	6.295-271.0
RM 762 Care Tex Emprenye maddesi (0,5 l şişe)	6.290-003.0
Döşeme temizliği için püskürtmeli çekme el memesi	2.885-018.0

Уважаемый покупатель!



Перед первым применением вашего прибора прочитайте

эту инструкцию по эксплуатации и действуйте соответственно. Сохраните эту инструкцию по эксплуатации для дальнейшего пользования или для следующего владельца.

Использование по назначению

Данный прибор разработан для личного использования и не рассчитан на требования для профессионального применения.

- С покупкой данного прибора вы приобрели разбрызгивающий экстрактор для ухода или основательной очистки ковровых покрытий с эффектом глубокой очистки.
- С насадкой для жестких поверхностей распылительной форсунки для пола (включена в комплект поставки) можно также очищать жесткие поверхности.
- С соответствующими принадлежностями (включены в объем поставки) также можно использовать в качестве пылесоса для влажной/сухой уборки.

Охрана окружающей среды



Упаковочные материалы пригодны для вторичной обработки. Поэтому не выбрасывайте упаковку вместе с домашними отходами, а сдайте ее в один из пунктов приема вторичного сырья.



Старые приборы содержат ценные перерабатываемые материалы, подлежащие передаче в пункты приемки вторичного сырья. Поэтому утилизируйте старые приборы через соответствующие системы приемки отходов.

Указания по технике безопасности

Наряду с указаниями по технике безопасности, содержащимися в настоящем руководстве по эксплуатации необходимо также соблюдать общие правила техники безопасности и указания по предотвращению несчастных случаев.

Любое применение, противоречащее данным указаниям, влечет за собой потерю гарантии.

Подключение тока

- Прибор следует включать только в соответствующим образом заземленную сеть переменного тока.
- Напряжение, указанные в заводской табличке, должно соответствовать напряжению в штепсельной розетке.
- В сырых помещениях, например, в ванных комнатах, включайте прибор в розетки с предвключенным предохранительным выключателем типа FI. В случае неуверенности обратитесь за консультацией к специалисту-электрику.
- Ни в коем случае не прикасайтесь к штепсельной вилке и розетке мокрыми руками.
- Используйте только брызгозащищенный удлинитель с сечением провода не менее 3x1 мм².
- Ни в коем случае не используйте неисправных кабелей сетевого питания и удлинителей! Если кабель сетевого питания был поврежден, его следует заменить специальным кабелем сетевого питания, который можно приобрести у изготовителя или его службы сервисного обслуживания клиентов.
- Необходимо следить за тем, чтобы кабель сетевого питания и удлинитель не были повреждены в результате переезда через них, сдавливания, расслоения и т.п..

Кабели сетевого питания следует защищать от воздействия жары, масел, а также от повреждения острыми краями.

- При замене соединительных элементов на кабеле сетевого питания или удлинителе должна обеспечиваться брызгозащита и механическая прочность.
- Перед отсоединением прибора от сети питания сначала выключите его с помощью главного выключателя.
- При отсоединении прибора от сети питания необходимо тянуть за штепсельную вилку, а не за кабель.

⚠ Использование

- Пользователь обязан использовать прибор в соответствии с назначением. Он должен учитывать местные особенности и при работе с прибором следить за другими лицами, находящимися поблизости, особенно детьми.
- Перед использованием проверьте исправность прибора и принадлежностей. Если состояние не является безупречным, их использование не разрешается.
- Никогда не опускайте прибор или штепсельную вилку в воду или другие жидкости.
- Эксплуатация прибора во взрывоопасных помещениях запрещается. При использовании прибора в опасной зоне следует соблюдать соответствующие правила техники безопасности.
- Прибор следует защищать от сильных погодных влияний, влажности и источников тепла.
- Эксплуатация прибора детьми, несовершеннолетними или лицами, не прошедшими инструктаж, запрещается.
- Прибор необходимо размещать на устойчивом основании.

- После падения прибор должен быть проверен авторизованной сервисной службой, так как могут иметь место внутренние повреждения, которые снижают безопасность прибора.
- Не собирайте ядовитые вещества.
- Не собирайте горящие или тлеющие предметы, такие как окурки, пепел или подобные им горящие или тлеющие материалы.
- Не собирайте гипс, цемент и подобные им вещества, так как при взаимодействии с водой они могут затвердеть и повредить прибор.
- Во время работы прибор должен быть установлен горизонтально.
- Запрещается оставлять работающий прибор без присмотра.
- Рекомендованные очистительные средства нельзя использовать в неразбавленном виде. Эти продукты безопасны в эксплуатации, поскольку не содержат вещества, вредные для окружающей среды. При попадании очистительных жидкостей в глаза их следует сразу же тщательно промыть водой, а при проглатывании необходимо незамедлительно обратиться к врачу.
- Следует применять только рекомендуемые производителем моющие средства, а также учитывать указания по применению, удалению отходов и предупреждения производителя моющего средства.

⚠ Внимание

Некоторые вещества при смешении со всасываемым воздухом могут образовывать взрывоопасные пары или смеси!

Никогда не всасывать следующие вещества:

- Взрывчатые или горючие газы, жидкости и пыль (реактивная пыль)
- Реактивная металлическая пыль (например, алюминий, магний, цинк) в

- соединении с сильными щелочными и кислотными моющими средствами
- Неразбавленные сильные кислоты и щелочи
 - Органические растворители (например, бензин, растворитель, ацетон, мазут).

Кроме того эти вещества могут разъедают использованные в приборе материалы.

△ **Техническое обслуживание**

- При проведении любых работ по уходу и техническому обслуживанию прибор следует выключить, а сетевой шнур - вынуть из розетки.
- Во избежание опасности ремонт и замену запасных деталей прибора должны выполнять только авторизированные сервисные центры.
- Для обеспечения безопасности прибора следует использовать только оригинальные запасные детали и принадлежности, применение которых одобрено изготовителем.

Ввод в эксплуатацию

Описание прибора

При распаковке проверьте наличие всех деталей.

Если при распаковке было обнаружено отсутствие деталей или повреждения, возникшие во время транспортировки, то об этом следует немедленно уведомить торговую организацию, продавшую Вам прибор.

Указание: *Изображения прибора и органов управления находятся на передней обложке, предварительно, пожалуйста, разложите ее.*



Рисунок 1

- 1 Кожух мотора
- 2 Рукоятка для ношения прибора

- 3 Поропластовый фильтр
 - 4 Запор фильтра
 - 5 Сетевой шнур со штепсельным разъемом
 - 6 Хранение, сетевой кабель
 - 7 Переключатель для всасывания (0 / I)
 - 8 Переключатель для разбрызгивания (0 / I)
 - 9 Разблокировка резервуара для чистой воды
 - 10 Бак чистой воды
 - 11 Баки
 - 12 Управляющие ролики
 - 13 Соединительный элемент для всасывающего шланга пылесоса для влажной/сухой очистки
 - 14 Подсоединение распылительного шланга
 - 15 Всасывающий шланг
 - 16 Рукоятка
 - 17 Дополнительная воздушная заслонка
 - 18 Распылительная рукоятка с распылительной ручкой
 - 19 Ослабить распылительный шланг
 - 20 Крепежные зажимы (10 шт)
 - 21 Всасывающие трубки 2 x 0,5 м
 - 22 Отделение для всасывающих трубок и принадлежностей
 - 23 Распылительная форсунка для пола для очистки ковровых покрытий с насадкой для жестких поверхностей
- Принадлежности к пылесосам для влажной и сухой чистки**
- 24 Форсунка для пола с приспособлением для чистки жестких поверхностей
 - 25 Форсунка для чистки швов и стыков
 - 26 Форсунка для чистки обивки
 - 27 Фильтровальный мешок

Перед началом работы

Рисунок 2

→ **Снятие резервуара для чистой воды.** Нажать разблокировку и снять резервуар.

Указание: Снять крышку двигателя только в том случае, если ранее был извлечен резервуар для чистой воды.

Рисунок 3

→ **Снять крышку двигателя.** Для этого откинуть вперед ручку, тем самым разблокировать резервуар. Вынуть из резервуара принадлежности и направляющие ролики.

Рисунок 4

→ Повернуть резервуар, вставить до упора управляющие ролики в отверстия на основании резервуара.

Рисунок 5

→ Повернуть крышку двигателя и надеть поропластовый фильтр на фильтрующий элемент.

→ Насадить запор фильтра и повернуть, чтобы зафиксировать его.

→ **Надеть крышку двигателя.** Для блокировки потянуть ручку вверх.

Рисунок 6

→ **Установка резервуара для чистой воды.** Сначала вставить нижнюю часть, затем нажать сверху напротив крышки двигателя, проверить, зафиксирован ли он.

Рисунок 7

→ Передвинуть распылительную рукоятку на ручку, зафиксировав ее.

→ Зафиксировать распылительный шланг перед распылительной рукояткой 8 крепежными зажимами на всасывающем шланге.

→ Вставить всасывающий шланг и распылительный шланг в соединение на приборе.

Указание: Плотно вдавить всасывающий шланг в соединение, чтобы он зафиксировался.

Рисунок 8

→ Вставить всасывающую трубку и надеть на ручку.

→ Вставить свободный распылительный шланг в распылительную рукоятку и зафиксировать 2-мя прилагающимися крепежными зажимами на всасывающих трубках.

→ Насадить форсунку для пола на всасывающую трубку и вставить распылительный шланг в форсунку для пола. Повернуть внешний предохранительный рычаг и посредством этого заблокировать распылительный шланг.

Теперь прибор готов к влажной уборке.

Эксплуатация

⚠ **Работать всегда только с установленным поропластовым фильтром, как при влажной уборке, так и при влажной/сухой чистке!**

Влажная уборка ковровых покрытий/твердых поверхностей

⚠ **Опасность для здоровья, опасность повреждения!**

Перед применением прибора проверить подлежащий очистке предмет на устойчивость окраски и водостойкость на незаметном участке.

Не чистить чувствительные к воде покрытия как, например, паркетные полы (может проникнуть влага и повредить пол).

Указание

Использование теплой воды (максимальная температура 50 °C) повышает эффективность чистки.

Влажная уборка ковровых покрытий

→ работа без приспособления для жестких поверхностей.

Для чистки применяйте только моющее средство для ковров RM 519 (оказывает дополнительное действие, направленное на недопущение образования пены в резервуаре).

Влажная уборка жестких поверхностей

- Снять насадку для жестких поверхностей с боку распылительной форсунки для пола. Ворс должен быть направлен назад.

Заполнить резервуар для чистой воды

Указание: Резервуар для чистой воды можно снять для наполнения или заполнить непосредственно в приборе.

Рисунок 9

- Откинуть крышку резервуара вверх.
- Залить 100 - 200 мл (количество в зависимости от степени загрязнения) в резервуар для чистой воды, добавить водопроводную воду, не переполняя резервуар.
- Снова закрыть крышку резервуара.

Приступить к работе

Рисунок 10

- Вставить сетевую штепсельную вилку в розетку.
- Нажать переключатель "Всасывание" (положение I), всасывающая турбина работает.

Рисунок 11

- Полностью закрыть дополнительную воздушную заслонку на ручке.

Рисунок 12

- Нажать переключатель "Разбрызгивание" (положение I), насос моющего средства готов.
- Для нанесения раствора для очистки нажать рычаг на распылительной рукоятке.
- Пересекать очищаемую поверхность по соединенным внахлестку дорожкам. При этом тянуть форсунку задним ходом (не передвигать).

Во время работы опорожнить резервуар.

Указание: При полном резервуаре входное отверстие закрывается поплавком, а прибор начинает работать с повышенным числом оборотов.

- Отключить прибор, для этого нажать переключатели "Всасывание" и "Разбрызгивание" (положение 0).
- Снять принадлежности и резервуар для чистой воды и открыть крышку двигателя.
- Снять крышку двигателя и удалить содержимое из резервуара.

Советы по очистке/метод работы

- Работать всегда от света к тени (от окна к двери).
- Работать всегда по направлению от очищенной поверхности к неочищенной.
- Напольное ковровое покрытие из джутовой ткани при влажной обработке может сморщиться и полинять.
- Высоковорсовые ковры после очистки во влажном состоянии чистят щеткой по направлению ворса (например, с помощью щетки для ковров или веника).
- Нанесение пропитывающего состава с Care Tex RM 762 после влажной уборки предотвращает быстрое повторное загрязнение коврового покрытия пола.
- Ходить по очищенной поверхности только после высыхания или установки мебели во избежание появления вмятин или пятен ржавчины.

Способы мойки

Легкие / обычные загрязнения

- Включить переключатели "Всасывание" и "Разбрызгивание" (положение 0).
- За один проход нанести и одновременно всосать раствор для очистки.
- Затем выключить переключатель "Разбрызгивание" и собрать остаток чистящего средства.
- После очистки еще раз промыть ковры чистой, теплой водой и, по желанию, нанести пропитку.

Сильные загрязнения или пятна

- Включить переключатель "Разбрызгивание" (положение 0).
- Нанести раствор для очистки и дать впитаться 10-15 минут (пылесос включен).
- Затем очистить поверхность как при легком / обычном загрязнении.
- После очистки еще раз промыть ковры чистой, теплой водой и, по желанию, нанести пропитку.

Сухая чистка

⚠ Внимание

Работать всегда только с установленным пылесборным мешком, за исключением случаев использования патронного фильтра (специальные принадлежности). Резервуар и принадлежности должны быть сухими, чтобы ничто не залипало. **Указание:** Если прибор устанавливается преимущественно в сухом режиме, рекомендуется снимать распылительную рукоятку и распылительный шланг.

Рисунок 13

- Снять распылительный шланг и крепежные зажимы со всасывающего шланга и всасывающих трубок.

- Нажать оба боковых фиксатора и снять распылительную рукоятку с ручки.

Рисунок 14

- Установка пылесборного мешка.
- Выбрать желаемые принадлежности и надеть на всасывающие трубки или прямо на ручку.
- Включить переключатель "Всасывание" (положение I).

Чистка твердых поверхностей

- Нажать на щетке для пола на режим для твердых поверхностей. Ворс должен быть направлен вперед.

Чистка ковровых покрытий

- работа без приспособления для жестких поверхностей.

Рисунок 15

- Для выбора мощности всасывания нажать на дополнительную воздушную заслонку.

Указание: После использования снова закрыть дополнительную воздушную заслонку!

Чистка во влажном режиме

⚠ Внимание

Не использовать никакого пылесборного мешка! При образовании пены или вытекании жидкости прибор надлежит незамедлительно выключить или отсоединить от электросети! **Указание:** при полном резервуаре входное отверстие закрывается поплавком, а прибор начинает работать с повышенным числом оборотов. Прибор следует незамедлительно выключить, а из резервуара – удалить содержимое.

- Для всасывания влаги или влажной уборки надеть желаемые принадлежности на всасывающие трубки или прямо на ручку.
- Включить переключатель "Всасывание" (положение I).

Рисунок 16

- Открыть дополнительную воздушную заслонку, если из резервуара всасывается вода. После использования снова закрыть.
- Опорожнить заполненный резервуар (см. главу „Опорожнение резервуара“).

Вывод из эксплуатации

- Выключите прибор.
- Опорожнить заполненный резервуар (см. главу „Опорожнение резервуара“).
- Основательно промыть резервуар чистой водой.
- Отключать принадлежности от прибора после каждого использования, а также отсоединять шланг, форсунку и удлинительные трубы друг от друга.
Указание: Возможно, что еще присутствующие остатки воды могут вылиться, поэтому лучше всего положить в душ или ванну.
- Прополоскать элементы дополнительного оборудования по отдельности под проточной водой и затем дать высохнуть.
- Оба поропластовых фильтра промыть под проточной водой, перед установкой дать высохнуть.
- Оставить прибор открытым для высыхания.
- **Хранение прибора.** Принадлежности для прибора уложить и хранить в сухих помещениях.

Уход, техническое обслуживание

⚠ Опасность получения травм!

При проведении любых работ по уходу и техническому обслуживанию прибор следует отключить, а сетевой шнур - вынуть из розетки.

Чистка прибора

При неравномерной струе

Рисунок 17

- Ослабить и вынуть крепления форсунок, очистить или заменить распылительное сопло.

Очистить сетчатый фильтр резервуара чистой воды

Один раз в году или по мере необходимости.

Рисунок 18

- Блокировку повернуть и ослабить. Вынуть сито и промыть чистой водой.

Неполадки

Недопустимо выделение воды из форсунок

- Заполнить резервуар чистой воды.
- Проверить правильность положения резервуара для чистой воды.
- Насос моющего средства неисправен, обратитесь в службу сервисного обслуживания.

Неравномерная струя

- Очистить распылительное сопло распылительной форсунки для пола.

Недостаточная мощность всасывания

- Закрыть дополнительную воздушную заслонку на ручке.
См. рисунок 11
- Засор принадлежностей, всасывающего шланга или всасывающих трубок - удалить засор.
- Фильтровальный мешок полон: вставить новый фильтровальный мешок (*Номер заказа см. в списке запасных частей в конце данного руководства по эксплуатации*).
- Чистка поропластового фильтра.

Насос моющего средства шумит

- Долить воду в резервуар для чистой воды.

Прибор не работает

- Вставьте штепсельную вилку в электророзетку.
- Произошел перегрев, дайте прибору остыть.

Общие указания

Гарантия

В каждой стране действуют соответственно гарантийные условия, изданные уполномоченной организацией сбыта нашей продукции в данной стране. Возможные неисправности прибора в течение гарантийного срока мы устраняем бесплатно, если причина заключается в дефектах материалов или ошибках при изготовлении. В случае возникновения претензий в течение гарантийного срока просьба обращаться, имея при себе чек о покупке, в торговую организацию, продавшую вам прибор или в ближайшую уполномоченную службу сервисного обслуживания. (Адрес указан на обороте)

Сервисная служба

В случае возникновения вопросов или поломок наш филиал фирмы Karcher поможет вам разрешить их. (Адрес указан на обороте)

Заказ запасных частей и специальных принадлежностей

Выбор наиболее часто необходимых запчастей вы найдете в конце инструкции по эксплуатации.

Запасные части и принадлежности Вы можете получить у Вашего дилера или в филиале фирмы Karcher. (Адрес указан на обороте)

Технические данные

Напряжение	220 - 240 В
1~ 50/60 Гц	
Сетевой предохранитель (инертный)	10 А
Вместимость резервуара	18 л
Максимальное потребление воды	4 л
Мощность $P_{\text{ном}}$	1200 Вт
Мощность $P_{\text{макс}}$	1400 Вт
Сетевой шнур	H05-VV-F2x0,75
Уровень звукового давления (EN 60704-2-1)	73 дБ (А)

Изготовитель оставляет за собой право внесения технических изменений!

Специальные принадлежности

	№ заказа:
Мешок для сбора пыли (5 шт)	6.959-130.0
Фильтровальный патрон	6.414-552.0
RM 519 Моющее средство для ковров (бутылка 1 л)	6.295-271.0
RM 762 Care Tex Пропитывающий состав (бутылка 0,5 л)	6.290-003.0
Распылительная форсунка для пола для чистки обивки	2.885-018.0

Tisztelt Vásárló,



Készüléke első használatára előtt olvassa el ezt az

üzemeltetési utasítást és ez alapján járjon el. Őrizze meg jelen üzemeltetési útmutatót későbbi használat miatt vagy a későbbi tulajdonos számára.

Rendeltetésszerű használat

Ezt a készüléket magán használatra fejlesztettük ki, és nem ipari használat igénybevételére terveztük.

- Ezen készülék megvásárlásával porlasztós extrakciós készüléket vásárolt szőnyegpadlók karbantartó tisztításához ill. alaptisztításához mélytisztító hatással.
- A szóró-ex padlófejhez tartozó kemény felülethez (a szállítási terjedelem része) rendszeresített betéttel kemény felületeket is lehet tisztítani.
- A megfelelő tartozékkal (a szállítási terjedelem része) nedves-/száraz porszívóként is használható.

Környezetvédelem



A csomagolóanyagok újrahasznosíthatók. Ne dobja a csomagolóanyagokat a háztartási szemétkébe, hanem gondoskodjék azok újrahasznosításáról.



A régi készülékek értékes újrahasznosítható anyagokat tartalmaznak, amelyeket tanácsos újra felhasználni. Ezért a régi készülékeket az arra alkalmas gyűjtőrendszerek igénybevételével ártalmatlanítsa!

Biztonsági utasítások

A jelen üzemeltetési utasításban található utasítások mellett figyelembe kell venni a törvényes, általános, biztonsági és balesetmegelőzési előírásokat.

A fenti utasításokkal meg nem egyező használat a garancia megszűnéséhez vezet.

⚠ **Áramellátás**

- A készülék csak előírászerűen földelt hálózati aljzathoz csatlakoztatható.
- Az adattáblán feltüntetett feszültségnek meg kell egyeznie a hálózati aljzat feszültségével.
- Nedves helyiségben - pl. fürdőszobában - a készüléket előkapcsolt FI védőkapcsolóval ellátott aljzatról szabad üzemeltetni. Kétség esetén kérjen tanácsot elektromos szakembertől.
- Ne fogja meg nedves kézzel a hálózati csatlakozót és az aljzatot.
- Csak freccsenő víz ellen védett, 3x1 mm² keresztmetszetű hosszabbító kábelt szabad alkalmazni.
- Tilos sérült hálózati vagy hosszabbító kábelt alkalmazni! Ha a hálózati kábel megsérül, akkor ki kell cserélni különleges hálózati kábelre, amely a gyártónál vagy a gyártó ügyfélszolgálatánál kapható.
- Ügyeljen arra, hogy a hálózati és a hosszabbító kábel ne sérülhessen meg vagy károsodhasson azáltal, hogy áthajtanak rajta, becsipődik valahová, megrántják vagy hasonló hatások érik. A hálózati kábelt védeni kell a hőtől, olajtól és kiálló élektől.
- A hálózati vagy hosszabbító kábel csatlakozóinak cseréjekor szavatolni kell a freccsenő víz elleni védelmet és a mechanikai szilárdságot.
- Mielőtt a készüléket leválasztja az áramról, először mindig kapcsolja ki a főkapcsolóval.
- A készülék hálózatról történő leválasztásához ne a

csatlakozókábelnél fogva húzza, hanem a dugót megfogva.

⚠ Alkalmazás

- A felhasználónak rendeltetésszerűen kell használnia a készüléket. Figyelembe kell vennie a helyi viszonyokat, és a készülékkel történő munkavégzés során ügyelnie kell másokra, főként a gyermekekre.
- A készülék és a tartozék előírászerű állapotát használat előtt ellenőrizni kell. Ha a készülék állapota nem kifogástalan, akkor nem szabad használni.
- Soha ne merítse a készüléket, annak kábelét vagy a csatlakozóit vízbe vagy más folyadékba.
- Tilos a készülék robbanásveszélyes térben történő üzemeltetése. A készülék veszélyes területen történő alkalmazása során figyelembe kell venni a megfelelő biztonsági előírásokat.
- A készüléket védeni kell a szélsőséges időjárástól, a nedvességtől és a hőforrásoktól.
- A készüléket gyermekek, fiatalok és be nem tanított személyek nem használhatják.
- A készüléket csak szilárd talajon szabad felállítani.
- Ha a készülék leesne, akkor bejegyzett ügyfélszolgálati helyen át kell vizsgáltatni, mivel belső meghibásodások léphetnek fel, amelyek a termék biztonságát korlátozhatják.
- Ne szívjon fel mérgező anyagokat.
- Ne szívjon fel égő vagy izzó tárgyakat, mint cigarettacsikk, hamu vagy más hasonló égő vagy izzó anyagok.
- Ne szívjon fel gipszet, cementet és más hasonló anyagokat, mivel ezek vízzel érintkezve kikeményedhetnek és veszélyeztethetik a készülék működését.
- Üzemelés alatt kívánatos a készüléket vízszintesen felállítani.

- A készüléket nem szabad felügyelet nélkül hagyni, amíg üzemel.
- Az ajánlott tisztítószereket nem szabad hígítatlanul alkalmazni. A termékek üzembiztosak, mivel nem tartalmaznak a környezetre káros anyagokat. A véletlenül a szembe került tisztítószert azonnal ki kell mosni bő vízzel, lenyelés esetén pedig orvoshoz kell fordulni.
- Csak a gyártó által ajánlott tisztítószereket használjon, valamint vegye figyelembe a tisztítószert gyártójának felhasználási-, ártalmatlanítási- és figyelmeztetési előírásait.

⚠ Figyelem

Bizonyos anyagok a beszívott levegővel robbanékony gőzöket vagy keverékeket alkothatnak!

A következő anyagokat soha ne szívja fel:

- Robbanékony vagy éghető gázok, folyadékok és por (reaktív por)
- Reaktív fémport (pl. alumínium, magnézium, cink) erős lúgos és savas tisztítószerekkel összekapcsolva.
- Hígítatlan erős savakat és lúgokat
- Organikus oldószereket (pl. benzin, higító, aceton, fűtőolaj).

Ezek az anyagok továbbá a készülékben használt anyagokat is megtámadhatják.

⚠ Karbantartás

- Ápolás és karbantartási munkák megkezdése előtt kapcsolja ki a készüléket és húzza ki a hálózati csatlakozót.
- Veszélyek elkerülése érdekében a készülék pótalkatrészeinek javítását és cseréjét csak a jóváhagyott Ügyfélszolgálatokon szabad elvégeztetni.
- Csak eredeti pótalkatrészeket és tartozékokat használjon, melyeket a gyártó jóváhagyott, hogy ne veszélyeztesse a készülék biztonságát.

Üzembevétel

A készülék ismertetése

Kicsomagolásakor ellenőrizze, hogy minden alkatrész megvan-e.

Ha hiányt, vagy - a szállítás során bekövetkezett - kárt észlel, azonnal értesítse kereskedőjét!

Megjegyzés: A készülék és a használat ábrái a borító belső oldalán találhatóak, ezt előbb hajtsa ki.



Ábra 1

- 1 Készülékház
- 2 Fogantyú
- 3 Habszivacs szűrő
- 4 Szűrő zárja
- 5 Hálózati kábel csatlakozóval
- 6 A hálózati kábel tárolóhelye
- 7 Kapcsoló a szíváshoz (0 / I)
- 8 Kapcsoló a szóráshoz (0 / I)
- 9 Kioldás, friss víz tartály
- 10 Friss víz tartály
- 11 Tartály
- 12 Beálló görgők
- 13 Csatlakozó a nedves-/száraz porszívó szívótömlőjéhez
- 14 Csatlakozás, szórótömlő
- 15 Szívótömlő
- 16 Markolat
- 17 Légtolattyú
- 18 Szóró markolat szórókarral
- 19 Szabadon álló szórótömlő
- 20 Rögzítő kapcsok (10x)
- 21 Szívócsövek 2 x 0,5 m
- 22 Szívócsövek és tartozékok helye
- 23 Szóró-ex padlófej szőnyegpadlók tisztításához, kemény felületekhez rendszeresített betéttel

Nedves-/száraz porszívó tartozék

- 24 Padlófúvóka kemény felületekhez rendszeresített betéttel
- 25 Réstisztító fej
- 26 Szőnyegtisztító fej
- 27 Szűrőzsák

Üzembevétel előtt

Ábra 2

→ **Friss víz tartályt levenni.** Nyomja meg a kioldást és vegye le a tankot.

Megjegyzés: A motorházat csak akkor lehet levenni, ha előtte a friss víz tartályt már kivették.

Ábra 3

→ **Motorházat levenni.** Ehhez a hordozófelület előre hajtani, ezzel kioldja a tartályt. Vegye ki a tartozékokat és a kormánygörgőket a tartályból.

Ábra 4

→ Fordítsa meg a tartályt, ütközésig nyomja be a kormánygörgőket a tartály aljába.

Ábra 5

→ A motorházat fordítsa meg és a szivacs szűrőt helyezze fel a szűrőkosárra.

→ A szűrő zárját felhelyezni és elzáráshoz elfordítani.

→ **Motorházat felhelyezni.** Záráshoz a hordozófelület felfelé húzni.

Ábra 6

→ **Helyezze be a tisztavíz-tartályt.**

Először az alsórészt helyezze be, azután fent nyomja meg a motorházat, ellenőrizze, hogy bepattan-e.

Ábra 7

→ A szóró markolatot tolja a fogantyúra, bepattan.

→ A szórótömlőt a szóró markolatától 8 rögzítő kapoccsal rögzítse a szívótömlőre.

→ Helyezze a szívótömlőt és a szórótömlőt a készülék csatlakozásaira.

Megjegyzés: A szívótömlőt erősen nyomja a csatlakozásra, úgy hogy bepattanjon.

Ábra 8

- A szívócsöveket rakja össze és helyezze a fogantyúra.
- A szabadon álló szórótömlőt helyezze a szóró markolatra és a mellékelt 2 rögzítő kapocssal rögzítse a szívócsövekre.
- A padlófejet helyezze fel a szívócsőre, és a szórótömlőt csatlakoztassa a padlófejhez. Fordítsa el a külső biztosítókart és ezzel zárja el a szórótömlőt.

A készülék most elő van készítve a nedves tisztításhoz.

Használat

⚠ **Mindig behelyezett szívacs szűrővel dolgozzon, csakúgy a nedves tisztításnál, mint a nedves/száraz porszívózásnál!**

Szőnyegpadlók/kemény felületek nedves tisztítása

⚠ **Egészségi ártalom, rongálódásveszély!**

A készülék üzemeltetése előtt ellenőrizze a tisztítandó tárgy színtartóságát és vízállóságát egy feltűnésmentes helyen. Ne tisztítson vízre érzékeny burkolatot, mint pl. parkett padlózatot (a nedvesség behatolhat és megrongálhatja a padlózatot).

Tudnivaló

A meleg víz (maximum 50 °C) fokozza a tisztítóhatást.

Padlószőnyegek nedves tisztítása

→ a kemény felületek tisztítására szolgáló rátét nélkül dolgozzon.

A tisztításhoz kérem csak az RM 519 szőnyegtisztítószeret használja (ez továbbá a habképződést is gátolja a tartályban).

Keményburkolatok nedves tisztítása

→ A kemény felülethez rendszeresített szóró-ex padlófejet oldaltolja fel. A sörtéknek hátra kell mutatni.

A friss víz tartály feltöltése

Megjegyzés: A friss víz tartályt feltöltéshez le lehet venni vagy közvetlenül a készüléken lehet feltölteni.

Ábra 9

- Hajtsa fel a tank fedelét.
- Töltsön 100 - 200 ml-t (a mennyiség a szennyeződés mértéke szerint változhat) az RM 519 tisztítószerből a friss víz tartályba, tölts fel csapvízzel, ne töltsé túl.
- Zárja be ismét a tank fedelét.

A munka megkezdése

Ábra 10

- Dugja be a hálózati dugót a dugaljba.
- Nyomja meg a szívás kapcsolóját (I. állás), a szivóturbina jár.

Ábra 11

- Zárja be egészen a légtolattyút a kézi fogantyún.

Ábra 12

- Nyomja meg a szórás kapcsolóját (I. állás), a tisztítószer szivattyú készen áll.
- A tisztítószer szórásához működtesse a kart a szóró markolatnál.
- A tisztítandó felületen a készüléket sávokban húzással, átlapolással kell végig vinni. Közben a szivófejet hátrafelé húzza (ne tolja).

A tartály kiürítése munka közben

Megjegyzés: Ha a tartály megtelik, akkor az úszó lezárja a szivónyílást és a készülék megnövelt fordulatszámmal dolgozik.

- Készülék kikapcsolása, ehhez nyomja meg a szívó és szóró kapcsolót (0. állás).
- Tartozékot és a friss víz tartályt levenni, a motorházat kioldani.
- Vegye le a motorházat, és ürítse ki a tartályt.

Tisztítási tippek/Munkamenet

- A tisztítást mindig a fénytől az árnyék irányába (az ablaktól az ajtó felé) kell végezni.

- Mindig a tisztított felülettől a nem tisztított felület felé kell haladni.
- A jutahátoldal-as szőnyegpadlók a nedves kezelés során roncsolódhatnak/ zsugorodhatnak, és színüket veszíthetik.
- Hosszú szálú szőnyeget a tisztítás után nedvesen a száliránynak megfelelően kefélje ki (pl. szálkefével vagy nyeles kefével).
- Impregnálás Care Tex RM 762-vel a nedves tisztítás után megakadályozza a szövet burkolat gyors újraszennyeződését.
- A tisztított felületekre nyomás helyek vagy rozsdafoltok elkerülése érdekében csak megszáradás után lépjen rá vagy helyezzen bútort.

Tisztítási módszerek

Enyhe / normál szennyeződés

- Szívás és szórás bekapcsolása (l. állás).
- A tisztítószert egy munkamenetben permetezni és felszívni.
- Ezután kapcsolja ki a szórás kapcsolót és szívja fel a tisztítószer maradékot.
- A tisztítás után a szőnyeget még egyszer tiszta, meleg vízzel tisztítsa meg és igény szerint impregnálja.

Erős szennyezettség vagy foltok

- Szórás bekapcsolása (l. állás).
- Tisztítószert felvinni és 10 - 15 percig hatni hagyni (a szívás ki van kapcsolva).
- A felületet ugyanúgy tisztítani, mint enyhe / normál szennyezettség esetén.
- A tisztítás után a szőnyeget még egyszer tiszta, meleg vízzel tisztítsa meg és igény szerint impregnálja.

Száraz porszívózás

⚠ Figyelem

Mindig behelyezett porzsákkal dolgozzon, kivéve ha szűrőpatront használ (különleges tartozék).

Tartálynak és a tartozékoknak száraznak kell lenni, hogy ne ragadjanak be.

Megjegyzés: Ha a készüléket elsősorban száraz porszívózásra használják, akkor ajánlott a szóró markolatot és a szórótömlőt levenni.

Ábra 13

- Vegye le a szórótömlőket és a rögzítő kapcsokat a szívótömlőről és a szívócsőről.
- Nyomja össze mindkét rögzítőpecket és húzza le a szóró markolatot a kézi fogantyúról.

Ábra 14

- Helyezze be a porzsákat.
- Válassza ki a kívánt tartozékot és helyezze fel a szívócsőre ill. közvetlenül a kézi fogantyúra.
- Szívás bekapcsolása (l. állás).

Keményburkolatok porszívózása:

- Nyomja be a keményburkolat-betétet a padlófejbe. A sörtéknek előre kell mutatni.

Padlószőnyegek porszívózása:

- a kemény felületek tisztítására szolgáló rátét nélkül dolgozzon.

Ábra 15

- A szíváserősség beállításához mozgassa a légtolattyút.

Megjegyzés: Használat után ismét zárja be a légtolattyút!

Nedves szívás

⚠ Figyelem

Ne használjon porzsákat!

A készüléket hab képződése vagy folyadék kifolyása esetén azonnal ki kell kapcsolni vagy ki kell húzni a hálózati dugót!

Tudnivaló: Ha a tartály megtelik, akkor az úszó lezárja a szívónyílást és a készülék megnövelt fordulatszámmal dolgozik. A készüléket azonnal ki kell kapcsolni és a tartályt ki kell üríteni.

- Nedvesség felszívásához helyezze fel a kívánt tartozékot a szívócsőre ill. közvetlenül a kézi fogantyúra.
- Szívás bekapcsolása (l. állás).

Ábra 16

- Nyissa ki a légtolattyút, ha vizet szív fel egy tartályból. Használat után ismét zárja be.
- Ürítse ki a megtelt tartályt (lásd a "Tartály ürítése" fejezetet).

Üzemen kívül helyezés

- A készüléket ki kell kapcsolni.
- Ürítse ki a megtelt tartályt (lásd a "Tartály ürítése" fejezetet).
- A tartályt alaposan öblítse ki tiszta vízzel.
- Minden használat után távolítsa el a készülékről a tartozékokat, valamint válassza szét a tömlőt, fúvókát és a hosszabbító csöveket.

Megjegyzés: Az esetlegesen még bent lévő maradék vizet kicsöpöghet, ezért legjobb, ha zuhanytálcára ill. fürdőkádba helyezi.

- A tartozékokat egyesével folyóvíz alatt öblítse ki, és ezután hagyja megszáradni.
- Tisztítsa meg a szivacs szűrőt folyó víz alatt, és a beszerelés előtt szárítsa meg.
- A készüléket száradáshoz hagyja nyitva.
- **A készüléket tárolni.** A tartozékokat a készüléken elhelyezni és száraz helyiségben tárolni.

Ápolás, karbantartás

Sérülésveszély

Minden ápolási és karbantartási munkálat megkezdése előtt kapcsolja ki a készüléket és húzza ki a hálózati csatlakozót.

A készülék tisztítása

Nem egyenletes permetezőszugár esetén.

Ábra 17

- Oldja ki a szívófej rögzítést és húzza ki, tisztítsa meg vagy cserélje ki a szűrőfejet.

Szűrő tisztítása a víz tartályban

1x évente, vagy szükség szerint.

Ábra 18

- Fordítsa el és oldja ki a reteszt. Felfelé vegye ki a szűrőt és tisztítsa meg tiszta víz alatt.

Üzemzavarok

Nem jön víz a szórófejből

- A tisztavíz-tartályt feltölteni.
- A friss víz tartály helyes illeszkedését ellenőrizni.
- A tisztítószert-szivattyút meghibásodott, értesítse a szervizt.

Permetezőszugár nem egyenletes

- A szóró-ex padlófej szórófejét tisztítani.

Nem elegendő szívóteljesítmény

- Zárja be a légtolattyút a kézi fogantyún. *Lásd a 11. ábrát is*
- A tartozék, a szívótömlő vagy a szívócsövek eldugultak, a dugulást okozó tárgyat el kell távolítani.
- Megtelt a szűrőzsák, új szűrőzsákot kell behelyezni (*rendelési számhoz lásd a pótalkatrész listát az útmutató végén*).
- Szivacs szűrő tisztítása.

A tisztítószert-szivattyút hangos

- Töltse fel a tiszta víz-tartályt.

A készülék nem megy

- Dugja be a hálózati csatlakozót.
- A túlmelegedés védelem kioldott, hagyja lehűlni a készüléket.

Általános megjegyzések

Garancia

Minden országban az illetékes forgalmazó vállalat által kiadott szavatossági feltételek érvényesek. A készülék esetleges hibáit a garanciaidőn belül költségmentesen megszüntetjük, ha azok anyag- vagy gyártási hibára vezethetők vissza. Garanciális igény esetén kérjük, a számlával együtt forduljon kereskedőjéhez vagy a legközelebbi, ilyen esetek intézésére jogosult vevőszolgálathoz.
(A címet lásd a hátoldalon)

Szerviz

Kérdések vagy üzemzavar esetén Kärcher-telephelyünk szívesen segít Önnek.
(A címet lásd a hátoldalon)

Alkatrészek és különleges tartozékok megrendelése

Az üzemeltetési útmutató végén talál egy válogatást a legtöbbször szükséges alkatrészekről. Alkatrészeket és tartozékokat kereskedőjénél vagy Kärcher-telephelyen kaphat.
(A címet lásd a hátoldalon)

Műszaki adatok

Feszültség	220 - 240V
1~ 50/60 Hz	
Hálózati biztosító (lomha)	10 A
Tartály térfogata	18 l
Vízfelvétel, max.	4 l
Teljesítmény P _{névl}	1200 W
Teljesítmény P _{max}	1400 W
Hálózati kábel	H05-VV-F2x0,75
Hangnyomásszint (EN 60704-2-1)	73 dB(A)

A műszaki adatok módosításának jogát fenntartjuk!

Különleges tartozékok

	Megrendelési szám
Porzsák (5 db.)	6.959-130.0
Patron szűrő	6.414-552.0
RM 519 Szőnyegtisztítószer (1 l flakon)	6.295-271.0
RM 762 Care Tex Impregnálószer (0,5 l flakon)	6.290-003.0
Szóró-Ex kézi szórófej kárpit tisztításához	2.885-018.0

Vážený zákazník,



před prvním použitím přístroje si bezpodmínečně pečlivě přečtěte tento návod k jeho obsluze a uschovejte jej pro pozdější použití nebo pro dalšího majitele.

Správné používání přístroje

Tento přístroj byl navržen pro domácí použití a není určen pro nároky profesionálního používání.

- Zakoupením tohoto zařízení jste získali postřikovací zařízení určené k udržovacímu popř. základnímu čištění kobercových podlah s hloubkovým čisticím účinkem.
- S nástavcem na tvrdé povrchy, který se nasadí na podlahovou postřikovací hubici Ex (je součástí dodávky) lze čistit i tvrdé povrchy.
- S odpovídajícím příslušenstvím (je součástí dodávky) je lze používat i jako mokrý a suchý vysavač.

Ochrana životního prostředí



Obalové materiály jsou recyklovatelné. Obal nezhazujte do domácího odpadu, nýbrž jej odevzdejte k opětovnému využití.



Přístroj je vyroben z hodnotných recyklovatelných materiálů, které se dají dobře znovu využít. Likvidujte proto staré přístroje ve sběrnách k tomuto účelu určených.

Bezpečnostní pokyny

Kromě pokynů v návodu na použití musí být dodržena i všeobecná, zákonem stanovená bezpečnostní ustanovení za účelem zabránění vzniku nehody či ohrožení života. Každé použití, které nesohlasí s předloženými pokyny, vede ke zneplatnění záruky.

⚠ Přípojka proudu

- Přístroj zapojte pouze do předpisově uzemněných zásuvek.
- Údaje o napětí uvedené na typovém štítku přístroje musí souhlasit s napětím zásuvky.
- Používáte-li přístroj ve vlhkých prostorách jako např. koupelně, zapojte jej zásadně do zástrčky s předřazeným proudovým chráničem. Pokud si nejste jistí, poraďte se s elektroodborníkem.
- Nikdy se nedotýkejte síťového kabelu vlhkýma rukama.
- Používejte pouze prodlužovací kabel chráněný proti postříkání o průměru nejméně 3x1 mm.
- Nikdy nepoužívejte vadný síťový kabel! Je-li síťový kabel poškozený, musí být vyměněn za jiný. Obrat'te se za tímto účelem na výrobce či servisní službu firmy Kärcher.
- Dbejte, aby nedošlo k poškození síťového či prodlužovacího kabelu následkem přejetí vedení, jeho skřípnutím či taháním za něj trhavým pohybem. Síťový kabel chraňte před žárem, stykem s olejem či ostrými hranami.
- Při výměně připojení na síť nebo prodlužovací kabel musí být zajištěna ochrana před odstříkující vodou a mechanická pevnost.
- Před odpojení přístroje ze sítě ho vždy napřed vypněte hlavním spínačem.
- Nevytahujte za připojovací kabel, ale za zástrčku.

⚠ Použití

- Uživatel smí přístroj používat pouze k účelům, ke kterým byl přístroj vyroben. Při práci s přístrojem je uživatel povinen dbát místních specifik a brát při práci zřetel na třetí osoby, zvláště děti..
- Před použitím zařízení zkontrolujte zařízení a příslušenství, zda jsou v pořádku. Pokud jejich stav není bez závad, nesmí se zařízení používat.
- Přístroj, kabel ani zástrčku nikdy neponořujte do vody ani jiných tekutin.
- Nikdy nepracujte s vysokotlakým čističem v prostorách, ve kterých hrozí nebezpečí exploze! Používáte-li přístroj v nebezpečných prostorách, dodržujte bezpodmínečně příslušné bezpečnostní předpisy.
- Přístroj chraňte před extrémními vlivy počasí, vlhkostí a zdroji tepla.
- S přístrojem nesmí pracovat děti, mladiství nebo osoby, které nebyly seznámeny s návodem k jeho použití.
- Přístroj musí stát na pevném podkladu.
- Pokud přístroj upadne, musí být zkontrolován autorizovaným zákaznickým servisem, může dojít k poruchám uvnitř, které mohou narušit bezpečnost výrobku.
- Nenasávejte žádné jedovaté látky.
- Nenasávejte žádné pálicí ani hořící objekty, např. nedopalky, cigaretový popel nebo jiné pálicí nebo hořící materiály.
- Látky jako je např. sádra, cement atd. nenasávejte, při kontaktu s vodou mohou ztuhnout a ohrozit funkci přístroje.
- Při provozu přístroje jej postavte vodorovně.
- Nikdy přístroj nenechávejte bez dozoru, je-li v provozu.
- Doporučené čisticí prostředky se nesmí používat neředěné. Výrobky jsou z hlediska provozu bezpečné, neobsahují žádné látky škodlivé životnímu prostředí. Pokud se čisticí prostředek dostane do

kontaktu se zrakem, vymyjte oči důkladně větším množstvím vody. Při požití ihned vyhledejte lékaře.

- Používejte pouze čisticí prostředky doporučené výrobcem a respektujte rovněž pokyny k použití, likvidaci a upozornění výrobců čisticích prostředků.

⚠ Pozor!

V kontaktu s nasávaným vzduchem může u určitých látek dojít ke tvorbě explozivních par či směsí.

Níže uvedené látky se nesmí nasávat:

- výbušné nebo hořlavé plyny, tekutiny a prach (reaktivní prach)
- reaktivní kovový prach (např. hliník, hořčík, zinek) ve spojení se silně alkalickými a kyselými čisticími prostředky
- nezředěné silné kyseliny a louhy
- organická rozpouštědla (např. benzin, ředidla barev, aceton, topný olej).

Kromě toho mohou tyto látky způsobit nežádoucí škody na materiálu přístroje.

⚠ Údržba

- Než začnete provádět jakékoli údržbářské práce na přístroji, vytáhněte zástrčku ze sítě.
- Aby nedošlo k ohrožení, smějí být opravy a výměna náhradních dílů na přístroji prováděny pouze autorizovanou zákaznickou službou.
- Používejte pouze originální náhradní díly a příslušenství schválené výrobcem, aby nedošlo k ohrožení bezpečnosti přístroje.

Uvedení přístroje do provozu

Popis přístroje

Při vybalování přístroje zkontrolujte, zda jsou přítomny všechny díly. Pokud zjistíte, že některé díly chybí či že během přepravy došlo k poškození přístroje, uvědomte o tom laskavě ihned obchodníka, u kterého jste přístroj zakoupili.

Upozornění: *Ilustrace zařízení a k jeho obsluze najdete na předních stránkách obalu, je třeba je nejprve rozložit.*



Obrázek 1

- 1 Blok motoru
- 2 Držadlo
- 3 Pěnový filtr
- 4 Filtrační uzávěr
- 5 Síťový kabel se zástrčkou
- 6 Úchytka, síťový kabel
- 7 Spínač sání (0 / I)
- 8 Spínač postřikování (0 / I)
- 9 Odemknutí, zásobník na čerstvou vodu
- 10 Nádrž na čistou vodu
- 11 Nádrž
- 12 Kolečka
- 13 Přípojka pro sací hadici mokrého a suchého vysavače
- 14 Připojení, postřikovací hadice
- 15 Sací hadice
- 16 Rukojeť
- 17 Šoupátko přidavného vzduchu
- 18 Rukojeť postřiku s postřikovací pákou
- 19 Postřikovací hadice volná
- 20 Upevňovací spony (10x)
- 21 Sací trubice 2 x 0,5 m
- 22 Úchytka pro sací trubici a příslušenství
- 23 Podlahová postřikovací hubice Ex na čištění kobercových podlah s nástavcem na tvrdé povrchy

Příslušenství na mokré / suché sání

- 24 Hubice na podlahy s nástavcem na tvrdé povrchy
- 25 Hubice na štěrbinu
- 26 Hubice na čalounění
- 27 Filtrační sáček

Pokyny před uvedením přístroje do provozu

Obrázek 2

→ **Odstraňte zásobník na čerstvou vodu.**

Stiskněte odemkací mechanismus a zásobník sejměte.

Upozornění: *Skříň motoru lze sejmut pouze poté, co byl odstraněn zásobník na čerstvou vodu.*

Obrázek 3

→ **Odstraňte skříň motoru.** Držadlo překlopte dopředu, čímž se odjistí nádoba. Z nádoby vyjměte příslušenství a vodičí kladky.

Obrázek 4

→ Nádobu otočte a kolečka úplně zasuňte do otvorů v jejím dně.

Obrázek 5

→ Skříň motoru otočte a na koš filtru nasadte filtr z pěnové hmoty.

→ Nasadte uzávěr filtru a otáčením jej zajistěte.

→ **Nasadte skříň motoru.** Držadlo zajistíte tahem nahoru.

Obrázek 6

→ **Nasadte zásobník na čerstvou vodu.**

Nejprve nasadte spodní část, potom nahoře zatlačte na skříň motoru a prověřte, zda řádně zapadla.

Obrázek 7

→ Rukojeť postřiku nasadte na držadlo tak, aby zapadla.

→ Postřikovací hadici vedoucí z rukojeti postřiku připevněte k sací hadici 8 upevňovacími sponami.

→ Sací hadici a postřikovací hadici nasadte na přípojky na zařízení.

Upozornění: *Sací hadici natlačte napevno do přípojky tak, aby zapadla.*

Obrázek 8

- Sestavte sací trubku a nasadte ji na držadlo.
- Volnou postřikovací hadici vsadte do rukojeti postřiku a připevněte ji 2 přiloženými upevňovacími sponami k sacím trubkám.
- Podlahovou hubici nasadte na sací trubku a postřikovací hadici zasuňte do podlahové hubice. Otočte vnější jisticí páčkou a zajistěte tak postřikovací hadici.

Nyní je zařízení připraveno k mokrému čištění.

Obsluha

⚠ **Vždy pracujte s nasazeným filtrem z pěnové hmoty, a to jak při mokrému čištění tak při mokrému / suchém sání!**

Mokrý čištění kobercových podlah / tvrdých povrchů

⚠ **Nebezpečí úrazu, nebezpečí poškození!**

Před použitím zařízení vyzkoušejte předmět určený k čištění na nenápadném místě, pokud jde o stálost barev a odolnost vůči vodě.

Nečistěte obklady citlivé na vodu, jakými jsou například parketové podlahy (může do nich proniknout vlhkost a podlahu poškodit).

Informace

Teplá voda (ohřátá na max. 50 °C) zvyšuje čistící účinek.

Mokrý čištění kobercových podlah

- Pracujte bez nástavce na tvrdé plochy. K čištění použijte laskavě jen prostředek na čištění koberců RM 519 (působí dodatečně též proti tvorbě pěny v nádobě).

Mokrý čištění tvrdých povrchů

- Nástavec na tvrdé povrchy nasuňte ze strany na podlahovou postřikovací hubici Ex. Štětiny musejí směřovat dozadu.

Naplňte zásobník na čerstvou vodu

Upozornění: Zásobník na čerstvou vodu se za účelem plnění sejme nebo jej lze plnit přímo na zařízení.

Obrázek 9

- Víko zásobníku odklopte nahoru.
- 100 - 200 ml (množství se liší podle stupně znečištění) z RM 519 do zásobníku na čerstvou vodu, naplňte vodou z vodovodu, nepřepřlňujte.
- Víko zásobníku znovu zavřete.

Začněte s prací

Obrázek 10

- Zapojte síťovou zástrčku do zásuvky.
- Stiskněte spínač sání (poloha I), sací turbína běží.

Obrázek 11

- Zcela uzavřete šoupátko přidavného vzduchu na držadle.

Obrázek 12

- Stiskněte postřikovací spínač (poloha I), čerpadlo na čistící prostředek je připraveno.
- Chcete-li nastříkat čistící roztok, stiskněte páčku na rukojeti postřiku.
- Plochu určenou k očištění přejíždějte v překrývajících se drahách. Přitom hubici tahejte směrem vzad (nestrkejte do ní).

Během práce vyprázdněte nádobu

Upozornění: Je-li nádoba plná, uzavřete se sací otvor plovákem a zařízení běží na zvýšené obrátky.

- Zařízení vypněte stiskem vypínače sání a postřiku (poloha 0).
- Sejměte příslušenství a zásobník na čerstvou vodu a odjistěte skříň motoru.
- Sejměte skříň motoru a vyprázdněte nádobu.

Tipy k čištění / způsob práce se zařízením

- Vždy pracujte ze světla do stínu (od okna ke dveřím).

- Vždy pracujte z očištěné plochy směrem k neočištěné.
- Celopodlahový koberec s jutovým rubem se může při práci namokro srazit a barvy mohou vyblednout.
- Dlouhovlasé koberce po čištění v mokřem stavu vykartáčujte ve směru vlasu (např. vlasovým smetákem nebo kartáčem).
- Impregnace pomocí Care Texu RM 762 provedená po čištění namokro zabrání rychlému opětnému znečištění textilní povrchové vrstvy.
- Abyste předešli vzniku vytlačených míst nebo rezavých skvrn, začněte po vyčištěné ploše chodit nebo na ni stavte nábytek až po uschnutí.

Čistící metody

Mírné / běžné znečištění

- Zapněte sání a postřik (poloha I).
- Nastříkejte a současně v jednom pracovním kroku odsajte čistící roztok.
- Poté vypněte spínač pro postřik a odsajte zbytky čistícího roztoku.
- Po vyčištění koberců přečistěte koberce ještě jednou čistou teplou vodou a podle přání je naimpregnujte.

Silné znečištění nebo skvrny

- Zapněte postřik (poloha I).
- Naneste čistící prostředek a nechte působit 10 až 15 minut (při vypnutém sání).
- Potom plochu čistěte jako při mírném / běžném znečištění.
- Po vyčištění koberců přečistěte koberce ještě jednou čistou teplou vodou a podle přání je naimpregnujte.

Vysávání za sucha

⚠ **Pozor!**

Pracujte vždy s nasazeným filtračním sáčkem, kromě případu, kdy se používá filtrační vložka (zvláštní příslušenství). Nádoba i příslušenství musejí být suché, aby se nic neslepilo.

Upozornění: Jestliže se zařízení používá přednostně k suchému sání, doporučuje se rukojeť postřiku a postřikovací hadici sejmout.

Obrázek 13

- Postřikovací hadice a upevňovací spony sejměte ze sací hadice a sacích trubek.
- Stiskněte obě postranní zarážky pro uchycení a sejměte rukojeť postřiku z držadla.

Obrázek 14

- Nasadte filtrační sáček.
- Zvolte požadované příslušenství a nasadte je na sací trubku popř. přímo na držadlo.
- Zapněte sání (poloha I).

Vysávání tvrdých ploch

- Nasaditelný kartáč na čištění tvrdých podlah zatlačte do hubice na čištění podlah. Štětiny by měly ukazovat dopředu.

Vysávání koberců

- Pracujte bez nástavce na tvrdé plochy.

Obrázek 15

- K úpravě sacího výkonu použijte šoupátko přidavného vzduchu.

Upozornění: Po použití šoupátko přidavného vzduchu zase zavřete!

Vysávání za mokra

⚠ **Pozor!**

Nepoužívejte filtrační sáček! Přístroj bezpodmínečně okamžitě vypněte, začne-li se tvořit pěna či uniká-li z přístroje kapalina!

Upozornění: Je-li nádoba plná, uzavře se sací otvor plovákem a vysavač běží při zvýšených otáčkách. Přístroj v tomto případě okamžitě vypněte a sběrnou nádobu vyprázdněte..

- K vysátí vlhkosti popř. mokra nasadte požadované příslušenství na sací trubku popř. přímo na držadlo.
- Zapněte sání (poloha I).

Obrázek 16

- Šoupátko přídavného vzduchu otevřete, kdykoliv se nasává voda z nádoby. Po použití je zase zavřete.
- Vyprázdněte naplněnou nádobu (viz kapitolu „Vyprázdnění nádoby“).

Zastavení provozu

- Vypněte přístroj.
- Vyprázdněte naplněnou nádobu (viz kapitolu „Vyprázdnění nádoby“).
- Nádobu důkladně vypláchněte čistou vodou.
- Po každém použití odpojte příslušenství od zařízení a rovněž rozpojte hadici, hubici a prodlužovací trubku.
Upozornění: Eventuálně stále přítomná zbytková voda může kapat ven, proto zařízení odložte nejlépe do sprchy nebo do vany.
- Součásti příslušenství jednotlivě vypláchněte pod tekoucí vodou a následně nechte vyschnout.
- Filtr z pěnové hmoty vyčistěte pod tekoucí vodou, před zpětnou montáží nechte vyschnout.
- Zařízení musí při vysychání stát otevřené.
- **Ukládání zařízení.** Příslušenství sbalte spolu se zařízením a vše uložte do suchých prostor.

Ošetřování, údržba

⚠ Nebezpečí poranění

Než začnete provádět jakékoli údržbářské práce na přístroji, vytáhněte zástrčku ze sítě.

Čištění přístroje

Při nerovnoměrném postřikovacím paprsku.

Obrázek 17

- Povolte a vyjměte upevnění hubice, postřikovací trysku vyčistěte nebo vyměňte.

Vyčistěte síto v zásobníku na čerstvou vodu

1 x ročně nebo v případě potřeby.

Obrázek 18

- Otáčením uvolněte zámek. Síto vyjměte tahem nahoru a vyčistěte je v čisté tekoucí vodě.

Poruchy

z hubice nevychází voda

- naplňte nádrž na čerstvou vodu
- Zkontrolujte, zda je zásobník na čerstvou vodu správně uložen.
- Závada na čerpadle na čisticí prostředek, vyhledejte zákaznickou službu.

Postřikovací paprsek je nerovnoměrný

- Vyčistěte postřikovací trysku z podlahové postřikovací hubice Ex.

Nedostatečný sací výkon

- Zavřete šoupátko přídavného vzduchu na držadle.
Viz rovněž obrázek 11
- Příslušenství, sací hadice nebo sací trubka jsou ucpané, odstraňte ucpaní.
- Filtrační sáček je plný, vložte nový sáček (obj. č. viz seznam náhradních dílů na konci tohoto návodu).
- Vyčistěte filtr z pěnového materiálu.

Čerpadlo na čisticí prostředek naplňte podle

- nádrže na čerstvou vodu.

Přístroj neběží

- Zasuňte síťovou zástrčku do zásuvky.
- Sepnula ochrana proti přehřátí, nechte zařízení vychladnout.

Obecná upozornění

Záruka

V každé zemi platí záruční podmínky vydané naší příslušnou distribuční společností. Eventuální poruchy vzniklé na přístroji odstraníme během záruční doby bezplatně v případě, je-li příčinou poruchy chyba materiálu nebo výrobce. V případě záruky se prosím obraťte i s příslušenstvím a prodejním účtem na Vašeho obchodníka nebo na nejbližší autorizovanou servisní službu.

(Adresy poboček najdete na zadní straně)

Oddělení služeb zákazníkům

Budete-li mít otázku nebo v případě poruchy Vám naše zastoupení Kärcher rádo pomůže.

(Adresy poboček najdete na zadní straně)

Objednávka náhradních dílů a zvláštního příslušenství

Výběr nejčastěji vyžadovaných náhradních díků najdete na konci návodu k obsluze. Náhradní díly a příslušenství dostanete u Vašeho prodejce nebo na pobočce Kärcher. (Adresy poboček najdete na zadní straně)

Technické parametry

Napětí	220 - 240V
1~ 50/60 Hz	
Síťová pojistka (pomalá)	10 A
Objem sběrné nádoby	18 l
Odběr vody, max.	4 l
Výkon P_{men}	1200 W
Výkon P_{max}	1400 W
Síťový kabel	H05-VV-F2x0,75
Hladina akustického tlaku (EN 60704-2-1)	73 dB(A)

Technické změny vyhrazeny.

Zvláštní příslušenství

	Objednací č.
Filtrační sáček (5 ks)	6.959-130.0
Patronový filtr	6.414-552.0
RM 519 Čisticí prostředek na koberce (láhev 1 l)	6.295-271.0
RM 762 Care Tex Impregnace (láhev 0,5 l)	6.290-003.0
Ruční postřikovací hubice Ex na čištění polštářů	2.885-018.0

Spoštovani kupec,



Pred prvo uporabo naprave preberite to navodilo za obratovanje in se po njem ravnajte. To navodilo za uporabo shranite za poznejšo rabo ali za naslednjega lastnika.

Namenska uporaba

Ta naprava je razvita za privatno uporabo in ne izpolnjuje zahtev za uporabo v industriji.

- Z nakupom tega aparata ste pridobili škroplilno napravo za vzdrževalno čiščenje oz. osnovno čiščenje tekstilnih talnih oblog z učinkom globinskega čiščenja.
- Z vložkom za trde površine za pršilno talno šobo (v obsegu dobave) se lahko čistijo tudi trde površine.
- Z ustreznim priborom (v obsegu dobave) se lahko uporablja tudi kot mokri/suhi sesalnik.

Varstvo okolja



Embalažo je mogoče reciklirati. Prosimo, da embalaže ne odlagate med gospodinjski odpad, pač pa jo oddajte v ponovno predelavo.



Stare naprave vsebujejo pomembne materiale, ki so namenjeni za nadaljnjo predelavo. Zato stare naprave zavržite s pomočjo ustreznih zbiralnih sistemov.

Varnostni napotki

Poleg napotkov v tem navodilu za uporabo se morajo upoštevati splošni varnostni predpisi in zakosko določeni predpisi o varstvu pri delu.

Vsak način uporabe, ki odstopa od teh navodil, povzroči prenehanje garancije.

⚠ Električni priključek

- Naprava mora biti priključena na pravilno ozemljene vtičnice.
- Napetost navedena na tipski tablici se mora ujemati z napetostjo vtičnice.
- Napravo v vlažnih prostorih kot je npr. kopalnica priključite na vtičnico z vmesnim FI-zaščitnim stikalom. V primeru dvoma se posvetujte z električarjem.
- Omrežnega vtiča in vtičnice nikoli ne prijemajte z mokrimi rokami.
- Uporabljajte samo pred škropljenjem zaščitni podaljševalni kabel z minimalnim prerezom od 3x1 mm².
- Nikoli ne uporabljajte poškodovanega omrežnega ali podaljševalnega kabla! Če se omrežni kabel poškoduje, ga je potrebno zamenjati s posebnim omrežnim kablom, ki ga lahko dobite pri proizvajalcu ali njegovi servisni službi.
- Pazite na to, da se omrežni ali podaljševalni kabli ne uničijo ali poškodujejo s prevoženjem, stiskanjem, vlečenjem ali podobnim. Omrežni kabel zaščitite pred vročino, oljem in ostrimi robovi.
- Pri zamenjavi spojnic na omrežnih ali podaljševalnih kablom je potrebno zagotoviti zaščito pred škropljenjem in mehanska trdnost.
- Preden napravo odklopite od omrežja, morate vedno najprej izklopiti glavno stikalo.
- Za odklop od omrežja ne vlecite priključnega kabla, temveč izvlcite vtič iz vtičnice.

⚠ Uporaba

- Uporabnik mora napravo uporabljati v skladu z njenim namenom. Pri tem mora upoštevati lokalne pogoje in pri delu z napravo paziti na druge, še posebej na otroke.
- Pred uporabo preverite, ali sta naprava in pribor v brezhibnem stanju. Če stanje ni brezhibno, naprave ne smete uporabljati.
- Naprave, kabla ali vtiča nikoli ne potopite v vodo ali druge tekočine.
- Prepovedana je uporaba v prostorih, kjer obstaja nevarnost eksplozij. Pri uporabi naprave v nevarnem območju je potrebno upoštevati ustrezne varnostne predpise.
- Napravo zavarujte pred zunanjimi vremenskimi vplivi, vlago in izvori vročine.
- Z napravo ne smejo delati otroci, mladostniki ali neusposobljene osebe.
- Naprava mora imeti stabilno podlago.
- V primeru padca naprave jo mora avtoriziran servis za stranke preveriti, saj lahko pri tem nastanejo interne motnje, ki zmanjšajo varnost proizvoda.
- Ne vsesavajte strupenih snovi.
- Ne vsesavajte gorečih ali tlečih objektov, kot so cigaretni ogorki, pepel ali drugi goreči ali tleči materiali.
- Snovi kot je gips, cement itd. ne vsesavajte, ker lahko v stiku z vodo ogrozijo delovanje naprave.
- Med obratovanjem mora naprava stati vodoravno.
- Naprave med obratovanjem nikoli ne puščajte brez nadzora.
- Priporočenih čistil se ne sme uporabljati nerazredčenih.
- Proizvodi so zanesljivi, ker ne vsebujejo okolju škodljivih snovi. Ob dotiku čistil z očmi, le-te takoj temeljito sperite z vodo in pri zaužitju takoj poiščite zdravnika.
- Uporabljajte le čistila, ki jih priporoča proizvajalec, ter upoštevajte navodila

proizvajalca čistil za uporabo, odstranjevanje ter varnostna navodila.

⚠ Pozor

Določene snovi lahko pri vrtinčenju s sesalnim zrakom tvorijo eksplozivne pare ali mešanice!

Sledečih snovi nikoli ne vsesavajte:

- eksplozivne ali vnetljive pline, tekočine in prah (reaktivni prah)
- reaktivni kovinski prah (npr. aluminij, magnezij, cink) v povezavi z močno alkalnimi in kislimi čistilnimi sredstvi
- nerazredčene močne kisline in lug
- organska topila (npr. bencin, barvno razredčilo, aceton, kurilno olje).

Te snovi lahko dodatno uničujejo materiale uporabljene na stroju.

⚠ Vzdrževanje

- Pred vsemi čistilnimi in vzdrževalnimi deli izklopite napravo in omrežni vtič izvlecite iz vtičnice.
- Za preprečitev nevarnosti sme popravila naprave in zamenjavo nadomestnih delov izvajati zgolj avtoriziran servis za stranke.
- Da ne ogrozite varnega delovanja naprave, uporabljajte le originalne nadomestne dele in pribor, ki ga dovoljuje proizvajalec.

Zagon

Opis naprave

Pri razpakiranju preverite, če vsi deli obstajajo.

Če manjkajo deli, ali če ste pri razpakiranju ugotovili transportne poškodbe, to takoj sporočite vašemu prodajalcu.

Opozorilo: Slike aparata in upravljanja se nahajajo na sprednji strani ovitka, le-to predhodno razklopite.



Slika 1

- 1 Ohišje motorja
- 2 Ročaj
- 3 Penasti filter
- 4 Zapora filtra
- 5 Omrežni priključni kabel z vtičem
- 6 Shranjevanje, omrežni priključni kabel
- 7 Stikalo za sesanje (0 / I)
- 8 Stikalo za pršenje (0 / I)
- 9 Deblokada, rezervoar za svežo vodo
- 10 Rezervoar za svežo vodo
- 11 Zbiralnik
- 12 Vrtljiva kolesca
- 13 Priključek za gibko sesalno cev sesalnika za mokro/suho sesanje
- 14 Priključek, pršilna gibka cev
- 15 Gibka sesalna cev
- 16 Ročaj
- 17 Drsnik za uhajanje zraka
- 18 Razpršilni ročaj s pršilno ročico
- 19 Pršilna gibka cev gibljiva
- 20 Pritrditvene sponke (10x)
- 21 Sesalni cevi 2 x 0,5 m
- 22 Nastavek za sesalne cevi in pribor
- 23 Pršilna talna šoba za čiščenje tekstilnih talnih oblog z nastavkom za trde površine

Pribor za mokro/suho sesanje

- 24 Talna šoba z nastavkom za trde površine
- 25 Šoba za fuge
- 26 Šoba za blazine
- 27 Filtrska vrečka

Pred zagonom

Slika 2

→ **Snemite rezervoar za svežo vodo.**

Pritisnite deblokado in snemite rezervoar.

Opozorilo: Ohišje motorja je mogoče sneti le, če se predhodno sname rezervoar za svežo vodo.

Slika 3

→ **Snemite ohišje motorja.** V ta namen sklopite nosilni ročaj naprej, da se zbiralnik deblokira. Pribor in vodilna kolesa vzemite iz zbiralnika.

Slika 4

→ Obrnite posodo, vodilna kolesa potisnite do omejevalnika v odprtine na dnu posode.

Slika 5

→ Ohišje motorja obrnite in penasti filter natakните na filtrirno košarico.

→ Natakните zaporo filtra in obrnite do blokade.

→ **Namesčite ohišje motorja.** Za blokado potegnite nosilni ročaj navzgor.

Slika 6

→ **Vstavite rezervoar za svežo vodo.**

Najprej vstavite spodnji del, nato zgoraj pritisnite proti ohišju motorja, preverite ali se je zaskočil.

Slika 7

→ Razpršilni ročaj potisnite na ročaj, da se zaskoči.

→ Gibko pršilno cev z razpršilnega ročaja pritrdite na sesalno gibko cev z 8 pritrditvenimi sponkami.

→ Gibko sesalno cev in gibko pršilno cev natakните na priključke na aparatu.

Opozorilo: Gibko sesalno cev trdno pritisnite v priključek, da se zaskoči.

Slika 8

- Sesalne cevi staknite skupaj in nataknite na ročaj.
- Gibljivo gibko pršilno cev vtaknite v razpršilni ročaj in z 2 priloženimi pritrditvenimi sponkami pritrdite na sesalno cev.
- Talno šobo nataknite na sesalno cev, in gibko pršilno cev vtaknite v talno šobo. Obrnite zunanjo varnostno ročico in zaskočite s tem gibko pršilno cev.

Aparat je sedaj pripravljen za mokro čiščenje.

Upravljanje

⚠ **Vedno delajte z vstavljenim penastim filtrom, tako pri mokrem čiščenju kot tudi pri mokrem/suhem sesanju!**

Mokro čiščenje tekstilnih talnih oblog/trdih površin

⚠ **Ogrožanje zdravja, nevarnost poškodb!**

Pred uporabo aparata preverite predmet za čiščenje na neopaznih mestih glede obstojnosti barve in odpornosti na vodo. Ne čistite oblog, ki so občutljive na vodo, kot npr. parketnih tal (vlaga lahko prodre in poškoduje tla).

Napotek

Topla voda (največ 50 °C) povečuje učinek čiščenja.

Mokro čiščenje tekstilnih talnih oblog

→ delajte brez nastavka za trde površine. Za čiščenje uporabljajte le čistilno sredstvo za preproge RM 519 (dodatno deluje proti nastajanju pene v zbiralniku).

Mokro čiščenje trdih površin

→ Nastavek za trde površine stransko potisnite na pršilno talno šobo. Ščetine morajo kazati nazaj.

Polnjenje rezervoarja za svežo vodo

Opozorilo: Rezervoar za svežo vodo se lahko za polnjenje sname ali napolni tudi direktno na aparatu.

Slika 9

- Pokorv rezervoarja sklopite navzgor.
- 100 - 200 ml (Količina variira glede na stopnjo umazanije) RM 519 dodajte v rezervoar za svežo vodo, napolnite z vodovodno vodo, ne napolnite preveč.
- Pokorv rezervoarja ponovno zaprite.

Začetek dela

Slika 10

- Omrežni vtič vtaknite v vtičnico.
- Pritisnite stikalo za sesanje (položaj I), sesalna turbina se zažene.

Slika 11

- Drsnik za uhajanje zraka na ročaju popolnoma zaprite.

Slika 12

- Pritisnite stikalo za pršenje (položaj I), črpalka za čistilo je pripravljena.
- Za napršenje čistilne raztopine aktivirajte ročico na razpršilnem ročaju.
- Površino za čiščenje prevozite v prekrivajočih se progah. Pri tem šobo potegnite nazaj (ne potisnite!).

Praznjenje zbiralnika med delom

Opozorilo: Če je zbiralnik poln, plovec zapre sesalno odprtino in aparat dela s povečanim številom vrtljajev.

- Izklopite aparat, v ta namen pritisnite stikali za sesanje in pršenje (položaj 0).
- Snemite pribor in rezervoar za svežo vodo in deblokirajte ohišje motorja.
- Snemite ohišje motorja in spraznite zbiralnik.

Nasveti za čiščenje/Način dela

- Delajte vedno od svetlobe proti senci (od okna proti vratom).
- Vedno delajte od očiščenih proti neočiščenim površinam.

- Tekstilne talne obloge z juto na hrbtni strani se lahko pri mokrem delu skrčijo in barvno zbledijo.
- Preproge z dolgimi vlakni je potrebno po čiščenju v mokrem stanju skrtati v smeri vlaken (npr. z metlo iz vlaken ali krtačo z držalom).
- Impregnacija s Care Tex RM 762 po mokrem čiščenju preprečuje hitro ponovno onesnaženje tekstilne obloge.
- V izogib otiščancem ali rjastim madežem stopite na očiščeno površino ali jo opremite s pohištvom šele zatem, ko se posuši.

Metode čiščenja

Rahla / običajna umazanija

- Vklonite stikali za sesanje in pršenje (položaj I).
- Čistilno raztopino npršite in istočasno posesajte v eni delovni fazi.
- Nato stikalo za pršenje izklopite in posesajte preostanke čistilne raztopine.
- Po čiščenju preproge ponovno očistite s čisto, toplo vodo in po želji impregnirajte.

Močna umazanija ali madeži

- Vklonite pršenje (položaj I).
- Nanesite čistilno raztopino in pustite delovati 10 do 15 minut (sesanje je izklopljeno).
- Nato površino očistite kot pri rahli / običajni umazaniji.
- Po čiščenju preproge ponovno očistite s čisto, toplo vodo in po želji impregnirajte.

Suho sesanje

⚠ **Pozor**

Vedno delajte v vstavljeni filtrski vrečko, razen pri uporabi patronskega filtra (poseben pribor)!

Zbiralnik in pribor morajo biti suhi, da se ne zlepijo.

Opozorilo: Če se aparat uporablja predvsem za suho sesanje, se priporoča, da se razpršilni ročaj in gibka pršilna cev snameta.

Slika 13

- Gibke pršilne cevi in pritrditvene sponke snemite z gibke sesalne cevi in sesalne cevi.
- Pritisnite oba stranska zaskočna nosova in razpršilni ročaj snemite z ročaja.

Slika 14

- Vstavite filtrsko vrečko.
- Izberite želeni pribor in ga nataknite na sesalno cev oz. neposredno na ročaj.
- Vklonite sesanje (položaj I).

Sesanje trdih površin

- Vstavek za trde površine pritisnite v talno šobo. Ščetine morajo kazati naprej.

Sesanje tekstilnih talnih oblog

- delajte brez nastavka za trde površine.

Slika 15

- Za prilagoditev sesalne moči aktivirajte drsnik za uhajanje zraka.

Opozorilo: Po uporabi drsnik za uhajanje zraka ponovno zaprite!

Mokro sesanje

⚠ **Pozor**

Ne uporabljajte filtrske vrečke!

Pri penjenju ali iztekanju tekočine aparat takoj izklopite ali izvlecite omrežni vtič!

Napotek: Če je posoda polna, zapre plovec sesalno odprtino in naprava deluje s povišanim številom vrtljajev. Nemudoma izklopite napravo in izpraznite posodo.

- Za sesanje vlage oz. mokrote želeni pribor nataknite na sesalno cev oz. neposredno na ročaj.
 - Vklonite sesanje (položaj I).
- Slika 16**
- Drsnik za uhajanje zraka odprite, če se voda sesa iz zbiralnika. Po uporabi ga ponovno zaprite.
 - Poln zbiralnik izpraznite (glejte poglavje "Praznjenje zbiralnika").

Ustavitev obratovanja

- Izklopite napravo.
- Poln zbiralnik izpraznite (glejte poglavje "Praznjenje zbiralnika").
- Zbiralnik temeljito izperite s čisto vodo.
- Po vsaki uporabi ločite pribore od aparata, ter gibko cev, šobo in cevne podaljške med seboj.

Opozorilo: Morebitna še obstoječa preostala voda lahko kaplja ven, zato jih je najboljšo položiti v pršno ali kopalno kad.

- Dele pribora posamično izperite pod tekočo vodo in nato pustite, da se posušijo.
- Penasti filter očistite pod tekočo vodo, preden ga vstavite, naj se dobro posuši.
- Aparat pustite stati odprt, dokler se ne posuši.
- **Shranjevanje aparata.** Pribor spravite na aparat in shranite v suhih prostorih.

Čiščenje, vzdrževanje

⚠ Nevarnost poškodb

Pred vsemi negovalnim in vzdrževalnimi deli izklopite stroj in omrežni vtič izvlecite iz vtičnice.

Čiščenje naprave

Pri neenakomerne pršilnem curku.

Slika **17**

- Razrahljajte in izvlecite pritrditev šobe, pršilno šobo očistite ali zamenjajte.

Očistite sito v rezervoarju za svežo vodo

1 x letno, ali po potrebi.

Slika **18**

- Obrnite in sprostite blokado. Sito izvlecite navzgor in očistite po čisto vodo.

Motnje

Voda ne izstopa iz šobe

- Napolnite rezervoar za svežo vodo.
- Preverite pravilno naleganje rezervoarja za svežo vodo.
- Črpalka za čistilo okvarjena, obrnite se na uporabniški servis.

Pršilni curek neenakomeren

- Očistite pršilno šobo s pršilne talne šobe.

Nezadostna sesalna moč

- Drsnik za uhanje zraka na ročaju zaprite.
Glejte tudi sliko 11
- Pribor, gibke sesalne cevi ali sesalne cevi so zamašene, odstranite zamašitev.
- Filtrska vrečka je polna, vstavite novo.
(nar. št. je navedena v seznamu rezervnih delov na koncu tega navodila).
- Očistite penaste filtre.

Črpalka za čistilo je glasna

- Napolnite rezervoar za svežo vodo.

Naprava ne deluje

- Vtaknite omrežni vtič.
- Zaščita pred pregrevanjem se je sprožila, pustite, da se naprava ohladi.

Splošna navodila

Garancija

V vseh deželah veljajo garantni pogoji, ki jih definirajo pripadajoča predstavništva proizvajalca. Morebitne nepravilnosti na napravi, ki se pojavijo zaradi materialnih oziroma proizvodnih napak, nadomestimo v garantnem času brezplačno. V primeru, da se naprava pokvari, se z originalnim računom in pripadajočim priborom oglasite pri prodajalcu oziroma pri najbližji pooblaščen servisni službi.
(naslov glejte na hrbtni strani)

Uporabniški servis

V primeru vprašanj ali motenj se obrnite na našo Kärcher podružnico.
(naslov glejte na hrbtni strani)

Naročanje nadomestnih delov in posebnega pribora

Izbor najpogosteje potrebnih nadomestnih delov najdete na koncu navodila za obratovanje.

Nadomestne dele in pribor dobite pri svojem trgovcu ali pri podružnici podj. Kärcher.
(naslov glejte na hrbtni strani)

Tehnični podatki

Napetost	220 - 240V
1~ 50/60 Hz	
Omrežna varovalka (inertna)	10 A
Prostornina posode	18 l
Poraba vode, max.	4 l
Moč P _{nazivna}	1200 W
Moč P _{maks.}	1400 W
Omrežni kabel	H05-VV-F2x0,75
Nivo zvočnega tlaka (EN 60704-2-1)	73 dB (A)

Pridržana pravica do tehničnih sprememb!

Poseben pribor

	Naroč. št.
Filtrske vrečke (5 kom)	6.959-130.0
Patronski filter	6.414-552.0
RM 519 Čistilno sredstvo za preproge (1 l steklenica)	6.295-271.0
RM 762 Care Tex Impregnacija (0,5 l steklenica)	6.290-003.0
Pršilna ročna šoba za čiščenje blazin	2.885-018.0

Szanowny Kliencie!



Przed rozpoczęciem użytkowania sprzętu należy przeczytać poniższą instrukcję obsługi i przestrzegać jej. Instrukcję obsługi należy zachować na później lub dla następnego użytkownika.

Użytkowanie zgodne z przeznaczeniem

To urządzenie zostało opracowane do użytku prywatnego i nie jest przeznaczone do zastosowania przemysłowego.

- Kupując ten produkt, nabyli Państwo urządzenie do natryskiwania ekstrakcyjnego, służące do rutynowego lub podstawowego czyszczenia głębokiego wykładzin dywanowych.
- Wkład do dyszy natryskująco-ekstrakcyjnej (w zakresie dostawy) umożliwia także czyszczenie twardych podłóg.
- W połączeniu z odpowiednimi akcesoriami (w zakresie dostawy) urządzenie może być wykorzystywane również jako odkurzacz do pracy na mokro/sucho.

Ochrona środowiska



Materiały użyte do opakowania nadają się do recyklingu. Opakowania nie należy wrzucać do zwykłych pojemników na śmieci, lecz do pojemników na surowce wtórne.



Zużyte urządzenia zawierają cenne surowce wtórne, które powinny być oddawane do utylizacji. Z tego powodu należy usuwać zużyte urządzenia za pośrednictwem odpowiednich systemów utylizacji.

Zasady bezpieczeństwa

Należy przestrzegać wskazówek zawartych w tej instrukcji oraz obowiązujących ogólnych przepisów prawnych dotyczących bezpieczeństwa i zapobiegania wypadkom. Każde użycie niezgodne z bieżącymi wskazówkami prowadzi do wygaśnięcia gwarancji.

⚠ Zasilanie

- Urządzenie przyłączać tylko do poprawnie uziemionych gniazd.
- Napięcie podane na tabliczce znamionowej musi się zgadzać z napięciem w gniazdku.
- W pomieszczeniach wilgotnych, np. w łazienkach, urządzenie należy przyłączać do gniazdek posiadających w swoich obwodach wyłącznik różnicowo-prądowy. W razie wątpliwości należy poprosić o radę elektryka.
- Nigdy nie dotykać wtyczki ani gniazdka mokrymi rękami.
- Używać tylko chronionego przed wodą bryzgową przedłużacza o minimalnym przekroju 3x1 mm.
- Nigdy nie używać uszkodzonego kabla sieciowego ani przedłużacza! Jeżeli uszkodzony zostanie kabel sieciowy, to trzeba go wymienić na kabel specjalny, który można otrzymać od producenta lub jego serwisu.
- Nie dopuścić do uszkodzenia kabla sieciowego lub przedłużacza w wyniku np. zgniecenia, złamania, przejechania po nim itp. Kabel sieciowy chronić przed wysokimi temperaturami, olejem i ostrymi krawędziami.
- Łączniki wtykowe na kablu zasilającym i przedłużaczu można wymieniać tylko na łączniki zabezpieczone przed wodą bryzgową i o odpowiedniej wytrzymałości mechanicznej.
- Zanim urządzenie zostanie odłączone z sieci, należy je najpierw wyłączyć przy pomocy wyłącznika głównego.

- Aby odłączyć urządzenie od sieci, nie ciągnąć za kabel instalacyjny, lecz za wtyczkę.

△ Zastosowanie

- Użytkownik ma obowiązek używania urządzenia zgodnie z jego przeznaczeniem. Podczas pracy musi on uwzględniać warunki panujące w otoczeniu i uważać na inne osoby, zwłaszcza dzieci.
- Przed użyciem urządzenia i akcesoriów należy sprawdzić ich stan. Jeżeli budzi on wątpliwości, sprzętu nie należy używać.
- Nigdy nie należy zanurzać urządzenia, kabla albo wtyczki do wody albo innych płynów.
- Eksploatacja urządzenia w pomieszczeniach zagrożonych wybuchem jest zabroniona. Podczas użytkowania w obszarach zagrożonych należy przestrzegać stosownych przepisów.
- Chronić urządzenie przed zmianami pogody, wilgotnością i źródłami ciepła.
- Urządzenia nie wolno obsługiwać dzieciom, młodzieży ani osobom nieprzyuczonym.
- Urządzenie musi stać na stabilnym podłożu.
- Jeżeli urządzenie spadnie, musi ono zostać skontrolowane przez autoryzowany punkt serwisu, ponieważ mogą mieć miejsce wewnętrzne zakłócenia, które ograniczają bezpieczeństwo produktu.
- Nie należy zasysać substancji trujących.
- Nie należy zasysać palących się i tlących obiektów, takich jak pety papierosów, popiół czy inne palące się i tłące materiały.
- Nie zasysać takich materiałów jak gips, cement itp., bo w kontakcie z wodą mogą one stwardnieć i zagrozić funkcjonowaniu urządzenia.
- W czasie pracy należy ustawiać urządzenie poziomo.

- Pracującego urządzenia nigdy nie pozostawiać bez nadzoru.
- Nie wolno stosować zalecanych środków czyszczących bez wcześniejszego rozcieńczenia. Produkty są bezpieczne, ponieważ nie zawierają żadnych substancji szkodliwych dla środowiska. W przypadku dostania się środka czyszczącego do oczu, należy je natychmiast przepłukać dużą ilością wody, natomiast w przypadku spożycia natychmiast skonsultować się z lekarzem.
- Używać tylko środków czyszczących zalecanych przez producenta i przestrzegać wskazówek dotyczących użytkowania, utylizacji i wskazówek ostrzegawczych producentów środków czyszczących.

△ Uwaga

Określone substancje w wyniku zawirowania z zasysanym powietrzem mogą tworzyć wybuchowe opary i mieszanki!

Nigdy nie zasysać następujących substancji:

- Wybuchowe lub łatwopalne gazy, ciecie i pyły (reagujące).
- Reagujące pyły metali (np. aluminium, magnez, cynk) w połączeniu z silnie alkalicznymi i kwasowymi środkami czyszczącymi.
- Nierozcieńczone silne kwasy i ługi
- Rozpuszczalniki organiczne (np. benzyna, rozcieńczalniki do farb, aceton, olej opałowy).

Substancje te mogą ponadto reagować z materiałami zastosowanymi w urządzeniu.

△ Konserwacja

- Przed przystąpieniem do konserwacji urządzenie wyłączyć i wyjąć wtyczkę z gniazdka sieciowego.
- Aby wykluczyć zagrożenia, naprawy i wymiany części w urządzeniu mogą być przeprowadzane jedynie przez autoryzowany serwis.

- Używać należy jedynie oryginalnych części zamiennych i akcesoriów, które zostały dopuszczone przez producenta, aby nie doznało uszczerbku bezpieczeństwa pracy z urządzeniem.

Uruchomienie

Opis urządzenia

Przy rozpakowywaniu należy sprawdzić, czy opakowanie zawiera wszystkie części.

W przypadku stwierdzenia szkód transportowych lub braku części, należy natychmiast zawiadomić o tym sprzedawcę.

Wskazówka: Ilustracje urządzenia oraz sposobu jego obsługi znajdują się na pierwszych stronach okładki, które należy rozłożyć.



Rysunek 1

- 1 Obudowa silnika
- 2 Uchwyt do noszenia
- 3 Gąbka filtrująca
- 4 Zamknięcie filtra
- 5 Przewód zasilający z wtyczką
- 6 Przechowywanie, kabel sieciowy
- 7 Przełącznik ssania (0/I)
- 8 Przełącznik natryskiwania (0/I)
- 9 Blokada, zbiornik czystej wody
- 10 Zbiornik czystej wody
- 11 Zbiornik
- 12 kółka skrętne
- 13 Przyłącze na wąż ssący odkurzacza na mokro/sucho
- 14 Przyłącze, wąż do natryskiwania
- 15 Wąż ssący
- 16 Rękojeść
- 17 Przepustnica powietrzna
- 18 Uchwyt do natryskiwania z dźwignią
- 19 Wąż do natryskiwania, luzem
- 20 Zaciski mocujące (10x)
- 21 rury ssące 2 x 0,5 m

- 22 Schowek na rury i akcesoria
 - 23 Dysza natryskująco-ekstrakcyjna do czyszczenia wykładzin dywanowych z wkładem do twardych podłóg
- Akcesoria do odkurzania na mokro/sucho**
- 24 ssawka podłogowa z wkładem do podłóg twardych
 - 25 ssawka szczelinowa
 - 26 ssawka do tapicerki
 - 27 Worek filtrujący

Przed uruchomieniem

Rysunek 2

→ **Zdejmowanie zbiornika czystej wody.**

Wcisnąć blokadę i wyjąć zbiornik.

Wskazówka: Obudowę silnika można zdjąć tylko po uprzednim wyjęciu zbiornika czystej wody.

Rysunek 3

→ **Zdejmowanie obudowy silnika.** Złożyć uchwyt do noszenia do przodu, aby odblokować zbiornik. Wyjąć akcesoria i kółka skrętne ze zbiornika.

Rysunek 4

→ Obrócić zbiornik, docisnąć kółka skrętne do otworów w dnie zbiornika aż do oporu.

Rysunek 5

→ Obrócić obudowę silnika i nałożyć gąbki filtrujące na kosz filtracyjny.

→ Założyć zamknięcie filtra i obrócić w celu zablokowania.

→ **Zakładanie obudowy silnika.** W celu zablokowania pociągnąć uchwyt do noszenia do góry.

Rysunek 6

→ **Wkładanie zbiornika czystej wody.**

Najpierw włożyć dolną część zbiornika, docisnąć ją do obudowy silnika i sprawdzić, czy zatrzasnęła się odpowiednio.

Rysunek 7

→ Uchwyt do natryskiwania nasunąć na rękojeść, tak by się zatrzasnął.

- Waż do natryskiwania przymocować do węża ssącego za pomocą 8 zacisków mocujących.
- Waż ssący oraz waż do natryskiwania osadzić w przyłączach urządzenia.
Wskazówka: *Waż ssący mocno wcisnąć w przyłączy, tak aby się zatrzasnął.*

Rysunek 8

- Złożyć rury ssące i osadzić na rękojeści.
- Wolny waż do natryskiwania włożyć w uchwyt do natryskiwania i przymocować do rur ssących za pomocą 2 dołączonych zacisków mocujących.
- Dyszę do podłóg nałożyć na rury ssące i włożyć waż do natryskiwania w dyszę. Przesunąć zewnętrzną dźwignię zabezpieczającą, aby zablokować waż do natryskiwania.

Urządzenie jest teraz gotowe do czyszczenia na mokro.

Obsługa

- ⚠ **Pracować zawsze z zastosowaniem gąbek filtrujących, zarówno podczas czyszczenia na mokro, jak i odkurzania na mokro/sucho!**

Czyszczenie na mokro wykładzin dywanowych/twardych podłóży

- ⚠ **Zagrożenie dla zdrowia, niebezpieczeństwo uszkodzenia!**
Przed użyciem urządzenia w niewidocznym miejscu sprawdzić odporność przedmiotu, który ma być czyszczony, pod kątem trwałości wybarwienia i wodoszczelności. Nie czyścić okładzin wrażliwych na wodę, np. parkietów (wilgoć może wnikać w drewno i uszkodzić podłogę).

Wskazówka

Ciepła woda (maksymalnie 50°C) podnosi wydajność czyszczenia.

Czyszczenie na mokro wykładzin dywanowych

- Nie stosować wkładu do podłóg twardych.

Stosować wyłącznie środek do czyszczenia dywanów RM 519 (zapobiega on dodatkowo wytwarzaniu piany w zbiorniku).

Czyszczenie na mokro twardych podłóży

- Na dyszę natryskująco-ekstrakcyjną nasunąć bocznie wkład do twardych podłóży. Szczotki powinny wskazywać do tyłu.

Napełnianie zbiornika czystej wody

Wskazówka: W tym celu albo wyjąć zbiornik, albo napełnić go bezpośrednio w urządzeniu.

Rysunek 9

- Otworzyć korek.
- Do zbiornika czystej wody wlać 100 - 200 ml (ilość zależy od stopnia zabrudzenia) środka RM 519, dodać wody - nie przepelniać zbiornika.
- Ponownie zamknąć korek.

Rozpoczęcie pracy

Rysunek 10

- Włożyć wtyczkę sieciową do gniazdka.
- Nacisnąć przełącznik ssania (położenie I), turbina ssąca pracuje.

Rysunek 11

- Całkowicie zamknąć przepustnicę powietrzną na rękojeści.

Rysunek 12

- Nacisnąć przełącznik natryskiwania (położenie I), pompa środka czyszczącego jest gotowa do pracy.
- W celu rozpoczęcia natryskiwania roztworem czyszczącym uruchomić dźwignię na uchwycie do natryskiwania.
- Jeździć po powierzchni do czyszczenia w nakładających się pasach. Dyszę ciągnąć przy tym skierowaną ku tyłowi (nie pchać).

Opróżnianie zbiornika podczas pracy

Wskazówka: Gdy zbiornik jest pełny, pływak zamyka otwór ssący, a turbina ssąca pracuje na zwiększonych obrotach.

- Wyłączyć urządzenie, w tym celu nacisnąć przełącznik ssania i natryskiwania (położenie 0).
- Wyjąć akcesoria oraz zbiornik czystej wody i odblokować obudowę silnika.
- Zdjąć obudowę silnika i opróżnić zbiornik.

Wskazówki dotyczące czyszczenia i sposobu pracy

- Pracować zawsze od światła do cienia (od okna do drzwi).
- Zawsze pracować od powierzchni wyczyszczonych od nie wyczyszczonych.
- Wykładzina dywanowa z krawędzią z juty może się skurczyć przy zbyt wilgotnej pracy i wyplotwieć.
- Dywany zawierające wiele runa, po ich wyczyszczeniu, jeszcze w stanie mokrym wyszcotkować w kierunku runa (np. szczotką do runa albo do szorowania).
- Impregnacja przy użyciu Care Tex RM 762 po czyszczeniu na mokro zapobiega szybkiemu zanieczyszczeniu się powierzchni tekstylnej.
- W celu uniknięcia powstawania odcisków wzgl. miejsc rdzawoplamistych, wyczyszczonym powierzchniom pozwolić wyschnąć przed chodzeniem po nich wzgl. wstawieniem mebli.

Metody czyszczenia

Lekkie/normalne zabrudzenia

- Włączyć opcję ssania i natryskiwania (położenie I).
- Roztwór czyszczący natryskać i odessać w jednym procesie roboczym.

- Następnie wyłączyć przełącznik natryskiwania i odessać resztki roztworu czyszczącego.
- Ponownie wyczyścić dywan czystą, ciepłą wodą i w razie potrzeby zaimpregnować.

Silne zabrudzenia lub plamy

- Włączyć natryskiwanie (położenie I).
- Nanieść roztwór czyszczący i odczekać 10 - 15 minut (ssanie jest wyłączone).
- Następnie czyścić powierzchnię jak w przypadku lekkich/normalnych zabrudzeń.
- Ponownie wyczyścić dywan czystą, ciepłą wodą i w razie potrzeby zaimpregnować.

Odsysanie na sucho

⚠ Uwaga

Pracować zawsze z założonym workiem filtrującym, wyjątek stanowi stosowanie naboju filtrującego (akcesoria dodatkowe). Zbiornik i akcesoria muszą być suche, aby się nie kleiły.

Wskazówka: Gdy urządzenie jest stosowane przede wszystkim do odkurzania na sucho, zaleca się zdjęcie uchwytu i węża do natryskiwania.

Rysunek 13

- Zdjąć z węża i rur ssących węże do natryskiwania oraz zaciski mocujące.
- Wcisnąć jednocześnie oba boczne noski zatraskowe i zdjąć uchwyt do natryskiwania z rękojeści.

Rysunek 14

- Włożyć worek filtrujący.
- Wybrać akcesoria i założyć je na rury ssące wzgl. bezpośrednio na rękojeść.
- Włączyć ssanie (położenie I).

Odkurzanie powierzchni twardych

- Na ssawkę podłogową założyć wkład do podłóg twardych. Szczotki powinny być skierowane do przodu.

Odkurzanie wykładzin dywanowych

- Nie stosować wkładu do podłóg twardych.

Rysunek 15

→ Siłę ssania wyregulować przepustnicą powietrzną.

Wskazówka: Po użyciu przepustnicę ponownie zamknąć!

Odkurzanie na mokro

⚠ Uwaga

Nie używać worka filtrującego!

W przypadku tworzenia piany lub wycieku cieczy natychmiast wyłączyć uderzenie lub wyjąć wtyczkę sieciową!

Wskazówka: Gdy zbiornik jest pełny, pływak zamyka otwór ssący, a turbina ssąca pracuje na zwiększonych obrotach. W tym przypadku natychmiast wyłączyć urządzenie i opróżnić zbiornik.

→ W celu odessania wilgoci założyć odpowiednie akcesoria na rury ssące wzgl. bezpośrednio na rękonośce.

→ Włączyć ssanie (położenie I).

Rysunek 16

→ Otworzyć przepustnicę powietrzną, gdy woda jest zasysana ze zbiornika. Po użyciu przepustnicę ponownie zamknąć.

→ Opróżnić pełen zbiornik (patrz rozdział „Opróżnianie zbiornika“).

Wyłączenie z ruchu

→ Wyłączyć urządzenie.

→ Opróżnić pełen zbiornik (patrz rozdział „Opróżnianie zbiornika“).

→ Dokładnie umyć zbiornik czystą wodą.

→ Po każdym użyciu zdejmować akcesoria z urządzenia oraz rozkładać wąż, dysze i rury przedłużające.

Wskazówka: Ewentualnie może dojść do wycieku resztek wody, dlatego najlepiej położyć urządzenie w brodziku prysznicowym lub w wannie.

→ Akcesoria przepłukać pod bieżącą wodą i pozostawić do wyschnięcia.

→ Wyczyścić nabój filtra pod bieżącą wodą i przed ponownym użyciem osuszyć.

→ Otwarte urządzenie pozostawić do wyschnięcia.

→ Przechowywanie urządzenia.

Akcesoria umieścić w urządzeniu i przechowywać w suchym pomieszczeniu.

Czyszczenie i konserwacja

⚠ Ryzyko obrażeń

Przed rozpoczęciem wszelkich prac konserwacyjnych lub naprawczych wyłączyć urządzenie i odłączyć je od sieci.

Czyszczenie urządzenia

W przypadku nierównomiernego strumienia natryskowego.

Rysunek 17

→ Poluzować zamocowanie dyszy i ją wyjąć. Dyszę natryskową wyczyścić albo wymienić.

Czyszczenie sita w zbiorniku czystej wody

raz w roku lub w zależności od potrzeb.

Rysunek 18

→ Obrócić i otworzyć blokadę. Wyjąć sito do góry i umyć czystą wodą.

Zakłócenia

Brak wycieku wody przy dyszy

→ Napełnić zbiornik czystej wody

→ Sprawdzić, czy zbiornik czystej wody jest dobrze zamocowany.

→ Uszkodzona pompa środka czyszczącego, wezwać serwis.

Nierównomierny strumień natryskowy

→ Oczyszczyć dyszę natryskową ssawki natryskująco-ekstrakcyjnej.

Nie wystarczająca moc ssania

→ Zamknąć przepustnicę powietrzną na rękonośce.

Patrz również rysunek 11

→ Akcesoria, wąż lub rury ssące są zatkane; należy je udrożnić.

- Worek filtrujący jest pełny; włożyć nowy worek filtrujący (*nr kat. patrz wykaz części zamiennych na końcu instrukcji*).
- Oczyszczyć gąbkę filtrującą.

Głośno działająca pompa środka czyszczącego

- Dopełnić poziom zbiornika czystej wody.

Urządzenie nie działa

- Podłączyć urządzenie do zasilania.
- Zadziałało zabezpieczenie przed przegrzaniem, pozwolić, aby urządzenie ostygło.

Instrukcje ogólne

Gwarancja

W każdym kraju obowiązują warunki gwarancji wydanej przez nasze przedstawicielstwo handlowe w tym kraju. Ewentualne usterki urządzenia usuwane są w okresie gwarancji bezpłatnie, o ile spowodowane są błędem materiałowym lub produkcyjnym. W przypadku roszczenia gwarancyjnego proszę zwrócić się z urządzeniem wraz z wyposażeniem i dowodem kupna do Waszego sprzedawcy lub do najbliższego autoryzowanego punktu serwisowego.

(Adres znajduje się na odwrocie)

Serwis firmy

W przypadku pytań lub usterek prosimy zwrócić się do najbliższego oddziału firmy Kärcher.

(Adres znajduje się na odwrocie)

Zamawianie części zamiennych i akcesoriów specjalnych

Wybór najczęściej potrzebnych części zamiennych znajduje się na końcu instrukcji obsługi.

Części zamienne i akcesoria dostępne są u sprzedawcy albo w oddziale firmy Kärcher. (Adres znajduje się na odwrocie)

Dane techniczne

Napięcie	220 - 240V
1~ 50/60 Hz	
Bezpiecznik sieciowy (zwłoczny)	10 A
Pojemność zbiornika	18 l
Maks. ilość zasysanej wody	4 l
Moc P_{znam}	1200 W
Moc P_{maks}	1400 W
kabel sieciowy	H05-VV-F2x0,75
Poziomy ciśnienia akustycznego (EN 60704-2-1)	73 dB (A)

Zmiany techniczne zastrzeżone!

Wyposażenie specjalne

	Nr katalogowy
Worek filtrujący (5 szt.)	6.959-130.0
Nabój filtrujący	6.414-552.0
RM 519 środek do czyszczenia dywanów (butelka 1 l)	6.295-271.0
RM 762 Care Tex impregnat (butelka 0,5 l)	6.290-003.0
Dysza ręczna natryskująco-ekstrakcyjna do czyszczenia tapicerki	2.885-018.0

Mult stimat client,



Citiți acest manual de utilizare înainte de prima utilizare a aparatului dumneavoastră și acționați în conformitate cu el. Păstrați aceste instrucțiuni pentru întrebuințarea ulterioară sau pentru următorii posesori.

Utilizarea corectă

Acest aparat este prevăzut pentru uzul casnic și nu este conceput pentru solicitările aferente utilizării în scop comercial.

- Prin cumpărarea acestui aparat ați achiziționat un aspirator pulverizator, potrivit pentru curățarea de întreținere și de bază a covoarelor, cu un efect de curățare profund.
- Cu ajutorul adaptorului pentru suprafețe dure de la duza de pulverizare și aspirare (inclus în livrare) puteți curăța și suprafețe dure.
- Prevăzut cu un accesoriu corespunzător (inclus în livrare), aparatul poate fi folosit și ca un aspirator umed/uscat.

Protecția mediului înconjurător



Materialele de ambalare sunt reciclabile. Ambalajele nu trebuie aruncate în gunoiul menajer, ci trebuie duse la un centru de colectare și revalorificare a deșeurilor.



Aparatele vechi conțin materiale reciclabile valoroase, care pot fi supuse unui proces de revalorificare.

Din acest motiv, vă rugăm să apelați la centrele de colectare abilitate pentru eliminarea aparatelor vechi.

Măsurile de siguranță

Pe lângă indicațiile conținute în acest manual de utilizare trebuie respectate normele legale generale pentru protecție și prevenirea accidentelor.

Orice utilizare diferită de indicațiile din acest manual duce la anularea garanției.

⚠ **Conexiune la rețea**

- Conectați aparatul numai la prize cu împământare corespunzătoare.
- Tensiunea indicată în plăcuța de tip trebuie să corespundă tensiunii prizei.
- În încăperi cu umiditate ridicată, ca de ex. băi, conectați aparatul la prize prevăzute cu întrerupător de protecție precomutat FI. În caz de nelămuriri solicitați sfatul unui electrician calificat.
- Nu apucați niciodată fișa de alimentare și priza având mâinile ude.
- Utilizați numai un cablu prelungitor protejat la stropirea cu apă, având un diametru minim de 3x1 mm_c.
- Nu utilizați niciodată cabluri de alimentare sau prelungitoare defecte! În cazul în care cablul de alimentare este deteriorat, acesta trebuie înlocuit cu un cablu special, care poate fi obținut de la producător sau de la serviciul pentru clienți.
- Aveți grijă ca prelungitorul sau cablul de alimentare să nu fie afectate sau deteriorate prin traversare cu roțile, strivire, întindere etc. Feriți cablul de alimentare de căldură, uleiuri și muchii ascuțite.
- La înlocuirea racordurilor de la cablul de alimentare sau prelungitor trebuie asigurate protecția la stropirea cu apă și rezistența mecanică.
- Înainte de a deconecta aparatul de la rețeaua de curent, acesta trebuie oprit de la întrerupătorul principal.
- Pentru a decupla aparatul de la rețeaua de curent, nu trageți de cablul de alimentare, ci de ștecher.

⚠ Domenii de utilizare

- Beneficiarul are obligația de a utiliza aparatul conform prevederilor. Acesta trebuie să respecte condițiile locale și în timpul utilizării să fie atent la terți, în special la copii.
- Înainte de utilizare verificați aparatul și accesoriile în privința stării corespunzătoare. Dacă starea nu este ireproșabilă, acestea nu pot fi utilizate.
- Nu scufundați niciodată aparatul, cablul sau ștecherul în apă sau în alte lichide.
- Este interzisă utilizarea în încăperi unde există pericol de explozie. La utilizarea aparatului în zone periculoase trebuie respectate normele de securitate corespunzătoare.
- Protejați aparatul împotriva influențelor meteorologice externe, a umidității și a surselor de căldură.
- Nu este permisă utilizarea aparatului de către copii sau persoane neinstruite în acest scop.
- Aparatul trebuie amplasat pe o suprafață de sprijin stabilă.
- În cazul în care aparatul a căzut jos, el trebuie verificat la un service autorizat, deoarece ar putea exista defecte interne ce ar putea afecta siguranța produsului.
- Nu aspirați substanțe toxice.
- Nu aspirați obiecte aprinse sau încinse, cum ar fi mucerile de țigară, scrum sau alte materiale aprinse sau încinse.
- Nu aspirați materiale precum gips, ciment etc. deoarece acestea se pot întări în contact cu apa și pot afecta funcționarea aparatului.
- În timpul funcționării, aparatul trebuie să fie așezat orizontal.
- Nu lăsați aparatul nesupravegheat în timp ce acesta este în funcțiune.
- Detergenții recomandați nu trebuie utilizați în stare pură (nediluți). Aceste produse oferă siguranță în exploatare, deoarece nu conțin substanțe dăunătoare mediului. În cazul în care soluțiile de curățat ajung în contact cu

ochii, clătiți imediat cu apă, iar în cazul ingerării mergeți imediat la medic.

- Folosiți numai detergenți recomandați de utilizator și respectați indicațiile de utilizare, de eliminare și avertismentele producătorului detergenților.

⚠ Atenție

Prin turbionare, anumite substanțe pot forma, împreună cu aerul aspirat, aburi sau amestecuri explozive!

Niciodată să nu aspirați următoarele substanțe:

- gaze, lichide și pulberi explozive sau inflamabile (pulberi reactive)
- pulberi metalice reactive (ex. aluminiu, magneziu, zinc) împreună cu soluții de curățat puternic alcaline sau acide
- acizi sau soluții alcaline puternice, nediluate
- solvenți organici (ex. benzină, diluant, acetonă, păcură).

Suplimentar, aceste substanțe pot coroda materialele utilizate în construcția aparatului.

⚠ Întreținerea

- Înainte de orice lucrări de îngrijire și întreținere decuplați aparatul și scoateți fișa cablului de alimentare din priză.
- Pentru a evita pericolele, reparațiile și înlocuirea pieselor de schimb se vor face doar de service-ul autorizat.
- Folosiți doar piese de schimb originale și accesorii aprobate de producător, pentru a nu afecta siguranța aparatului.

Punerea în funcțiune

Descrierea aparatului

În timpul despachetării, verificați existența tuturor componentelor.

Dacă lipsesc unele componente sau dacă în timpul despachetării constatați un defect care se datorează unui transport necorespunzător, anunțați imediat distribuitorul dvs.

Observație: *Ilustrațiile referitoare la aparat și la utilizarea acestuia se găsesc pe părțile de înveliș din față, deschideți-le mai întâi pe acestea.*



Figura 1

- 1 Carcasa motorului
- 2 Mâner pentru transport
- 3 Filtru spumă
- 4 Închizătoare de filtru
- 5 Cablu de alimentare cu ștecăr
- 6 Depozitarea, cablul de alimentare
- 7 Comutator pentru aspirare (0/I)
- 8 Comutator pentru pulverizare (0 / I)
- 9 Deblocare, rezervor de apă proaspătă
- 10 Rezervor de apă curată
- 11 Rezervoare
- 12 Role de ghidare
- 13 Racord pentru furtunul de aspirare al aspiratorului umed/uscat
- 14 Racord, furtun de pulverizare
- 15 Furtun pentru aspirare
- 16 Mâner
- 17 Clapetă de aer
- 18 Mâner de pulverizare cu manetă de pulverizare
- 19 Furtun de pulverizare liber
- 20 Cleme de fixare (10x)
- 21 Țeavă de aspirare 2 x 0,5 m
- 22 Suport pentru tuburi de aspirare și accesorii

- 23 Duză de pulverizare și aspirare pentru curățarea covoarelor, cu adaptor pentru suprafețe dure

Accesorii pentru aspirare umedă/ uscată

- 24 Duză de curățare a podelelor, cu adaptor pentru suprafețe dure
- 25 Duză pentru rosturi
- 26 Duză pentru tapițerie
- 27 Sac filtrant

Înainte de punerea în funcțiune

Figura 2

→ **Demontați rezervorul de apă proaspătă.** Apăsăți sistemul de deblocare și scoateți rezervorul.

Observație: *Puteți să scoateți compartimentul motorului numai după demontarea rezervorului de apă proaspătă.*

Figura 3

→ **Demontați compartimentul motorului.** Împingeți în față mânerul pentru transport, pentru a debloca rezervorul. Scoateți din rezervor accesorii și rolele de ghidare.

Figura 4

→ Întoarceți rezervorul și introduceți rolele de ghidare în orificiile de pe fundul rezervorului, până intră în locaș.

Figura 5

- Rotiți carcasa motorului și montați filtrul de spumă pe coșul de filtrare.
- Montați închizătorul de filtru și rotiți-l în poziția de blocare.
- **Montați carcasa motorului.** Trageți în sus mânerul de transport pentru a bloca carcasa.

Figura 6

→ **Montați rezervorul de apă proaspătă.** Montați mai întâi piesa inferioară, apoi apăsați sus la carcasa motorului și verificați dacă este fixat corect.

Figura 7

→ Împingeți mânerul de pulverizare pe mâner până acesta intră în locaș.

- Fixați furtunul de pulverizare de la mânerul de pulverizare pe furtunul de absorbție cu cele 8 cleme de fixare.
- Introduceți furtunul de absorbție și furtunul de pulverizare pe racordurile de la aparat.

Indicație: *Împingeți bine furtunul de absorbție în racord, până acesta intră în locaș.*

Figura 8

- Îmbinați tubul de aspirare și fixați-l pe mâner.
- Introduceți furtunul de pulverizare în mânerul de pulverizare și fixați-l pe tubul de aspirare cu ajutorul celor 2 cleme de fixare alăturate.
- Montați duza de curățare pentru podea pe tubul de aspirare și introduceți furtunul de pulverizare în duză. Rotiți maneta de siguranță exterioară pentru a fixa furtunul de pulverizare.

Aparatul este pregătit pentru curățare umedă.

Utilizarea

⚠ **Asigurați-vă că filtrul de spumă se folosește la toate lucrările, atât la cele de curățare umedă cât și la cele de aspirare umedă/uscată!**

Curățarea umedă a covoarelor / suprafețelor dure

⚠ **Pericol pentru sănătate, pericol de deteriorare!**

Înainte de a utiliza aparatul, verificați pe o porțiune ascunsă dacă obiectul de curățat este rezistent la apă și nu se decolorează. Nu curățați suprafețe sensibile la apă, de ex. parchet (altfel umezeala poate pătrunde în material și deteriora podeaua).

Observație

Apa caldă (maxim 50 °C) crește eficacitatea curățării.

Curățarea umedă a covoarelor

→ lucrați fără accesoriul pentru suprafețe dure.

Pentru curățare utilizați numai soluția de curățare covoare RM 519 (împiedică producerea de spumă în rezervor).

Curățarea umedă a suprafețelor dure

→ Împingeți în lateral adaptorul pentru suprafețe dure de pe duza de pulverizare și aspirare. Perile trebuie să fie îndreptate în spate.

Umpleți rezervorul de apă proaspătă.

Indicație: Pentru umplere puteți să scoateți rezervorul de apă proaspătă sau puteți să-l umpleți direct pe aparat.

Figura 9

- Împingeți în sus capacul rezervorului.
- Introduceți 100 - 200 ml de soluție RM 519 (dozați conform gradului de murdărire) în rezervorul de apă proaspătă și umpleți rezervorul cu apă de la robinet, nu umpleți excesiv.
- Închideți capacul rezervorului.

Începerea lucrului

Figura 10

- Introduceți ștecherul în priză.
- Apăsăți comutatorul pentru aspirare (poziția I), pornește turbina aspiratoare.

Figura 11

→ Închideți în totalitate clapeta de aer de pe mâner.

Figura 12

- Apăsăți comutatorul pentru pulverizare (poziția I), pompa pentru detergent este gata de funcționare.
- Pentru pulverizarea soluției de curățare acționați maneta de pe mânerul de pulverizare.
- Parcurgeți suprafața de curățat în linii suprapuse. Pentru aceasta trageți duza în spate (nu împingeți).

Golirea rezervorului în timpul funcționării

Observație: Dacă rezervorul este plin, un plutitor închide orificiul de aspirație, iar aparatul funcționează cu turație mărită.

- Oprii aparatul, pentru acesta apăsați comutatorul pentru aspirare și pulverizare (poziția 0).
- Îndepărtați accesoriile și rezervorul de apă proaspătă și deblocați carcasa motorului.
- Demontați carcasa motorului și goliți rezervorul.

Sfaturi pentru curățare / mod de lucru

- Lucrați întotdeauna de la lumină înspre umbră (de la fereastră înspre ușă).
- Lucrați întotdeauna de la suprafața curățată înspre suprafața necurățată.
- Mocheta cu suport de iută poate se poate mici și decolora dacă folosiți prea multă apă la curățare.
- Covoarele cu firul lung trebuie periate ude după curățare, în direcția firelor, pentru a le ridica (de ex. cu o mătură pentru covoare cu fir lung sau cu o perie).
- Impregnarea cu Care Tex RM 762 după curățarea umedă împiedică o remurdărire rapidă a materialului textil.
- Nu călcați pe suprafața curățată și nu plasați mobilă pe aceasta până la uscare pentru a evita lăsarea de urme sau petele de rugină.

Metode de curățare

Murdărire ușoară/normală

- Porniți aspirarea și pulverizarea (poziția I).
- Pulverizați și aspirați în același timp soluția de curățat, într-o singură etapă de lucru.
- Oprii apoi comutatorul pentru pulverizare și aspirați restul de soluție de curățat.

- După curățare, curățați covoarele încă odată cu apă curată și caldă și impregnați dacă doriți.

Suprafețe foarte murdare sau pete

- Porniți pulverizarea (poziția I).
- Aplicați soluția de curățare și lăsați să acționeze 10 -15 minute (opriți aspirarea).
- Curățați suprafața ca și în cazul murdăririi normale.
- După curățare, curățați covoarele încă odată cu apă curată și caldă și impregnați dacă doriți.

Aspirarea uscată

⚠ Atenție

Lucrați întotdeauna cu sacul de filtrare montat, în afara cazurilor când folosiți un filtru-cartuș (accesoriu special). Rezervorul și accesoriile trebuie să fie uscate, pentru a nu se lipi.

Observație: Dacă aparatul este folosit de preferință pentru aspirare uscată, se recomandă îndepărtarea mânerului și a furtunului de pulverizare.

Figura 13

- Îndepărtați furtunurile de pulverizare și clemele de fixare de la furtunul și țevile de aspirare.
- Apăsați cele două elemente de fixare și tregeți mânerul de pulverizare de pe mâner.

Figura 14

- Introduceți sacul de filtrare.
- Alegeți accesoriul dorit și fixați-l direct pe țevile de aspirare sau direct pe mâner.
- Porniți aspirarea (poziția I).

Aspirarea suprafețelor dure

- Introduceți inserția pentru suprafețe dure în duza pentru podea. Perii trebuie să fie îndreptați înainte.

Aspirarea covoarelor

- lucrați fără accesoriul pentru suprafețe dure.

Figura 15

→ Acționați clapeta de aer pentru ajustarea puterii de aspirare.

Observație: După utilizare închideți din nou clapeta de aer!

Aspirarea umedă

⚠ Atenție

Nu folosiți sac de filtrare!

Dacă se formează spumă sau se constată scurgeri de lichid, opriți imediat aparatul sau scoateți-l din priză!

Notă: Dacă rezervorul este plin, un plutitor închide orificiul de aspirație, iar aparatul funcționează cu turație mărită. Opriți imediat aparatul și goliți rezervorul.

→ Pentru aspirarea murdăriei umede și a lichidelor montați accesoriul dorit pe țeava de aspirare sau direct pe mâner.

→ Porniți aspirarea (poziția I).

Figura 16

→ Deschideți clapeta de aer când aspirați apă dintr-un rezervor. Închideți-o la loc după utilizare.

→ Goliți rezervorul plin (consultați capitoul „Golirea rezervorului”).

Scoaterea din funcțiune

→ Opriți aparatul.

→ Goliți rezervorul plin (consultați capitoul „Golirea rezervorului”).

→ Spălați rezervorul temeinic cu apă curată.

→ După fiecare utilizare îndepărtați accesoriile de pe aparat și detașați furtunurile, duzele și țevile de prelungire.

Indicație: Restul de apă, care rămâne eventual în aparat poate să scurgă, depozitați-l de aceea în vana de baie sau de duș.

→ Spălați accesoriile individuale sub apă curentă și lăsați-le apoi să se usuce.

→ Curățați filtrul de spumă sub apă curentă și lăsați-l să se usuce înainte să îl puneți la loc.

→ Pentru uscare lăsați aparatul deschis.

→ **Păstrarea aparatului.** Depozitați accesoriile împreună cu aparatul și păstrați aparatul într-o încăpere uscată.

Îngrijire și întreținere

⚠ Pericol de rănire

Înainte oricărei lucrări de întreținere aparatul se deconectează, iar ștecherul se trage din priză.

Curățarea aparatului

În cazul unui jet de pulverizare neuniform.

Figura 17

→ Desprindeți și scoateți duza de pulverizare, curățați-o sau schimbați-o.

Curățați sita din rezervorul de apă proaspătă.

O dată pe an sau când este necesar.

Figura 18

→ Rotiți și îndepărtați zăvorul. Scoateți sita în sus și curățați-o sub apă curentă curată.

Defecțiuni

Din duză nu iese apă

→ Umpleți rezervorul de apă proaspătă.

→ Verificați poziția corectă a rezervorului de apă proaspătă.

→ Pompa pentru detergent este defectă, solicitați asistența serviciului clienți.

Jet de pulverizare neuniform

→ Curățați duza de pulverizare de la duza de pulverizare și aspirare.

Putere de aspirare insuficientă

→ Închideți clapeta de aer de pe mâner.

A se vedea și figura 11

→ Accesoriile, furtunul sau țevile de aspirație sunt înfundate, în acest caz vă rugăm să le desfundati.

- Sacul filtrant este plin, introduceți un nou sac filtrant (*pentru numărul de comandare vezi lista pieselor de schimb de la sfârșitul acestui manual*).
- Curățați filtrul de spumă.

Pompa pentru detergent este zgomotoasă

- Completați apă în rezervorul pentru apă proaspătă.

Aparatul nu funcționează

- Introduceți ștecherul în priză.
- S-a declanșat protecția la supraîncălzire, lăsați aparatul să se răcească.

Observații generale

Condiții de garanție

În fiecare țară sunt valabile condițiile de garanție publicate de rețeaua noastră de desfacere. Eventuale defecțiuni ale aparatului dumneavoastră, care survin în perioada de garanție și care sunt cauzate de defecte de fabricație sau de material, se repară în mod gratuit. În cazul producerii unei defecțiuni care se încadrează în garanție, prezentați aparatul, accesoriile și chitanța de cumpărare la centrul de desfacere sau cea mai apropiată unitate de reparații autorizată.

(Pentru adresă vedeți pagina din spate)

Service-ul autorizat

Dacă aveți întrebări sau în caz de defecțiuni reprezentanța noastră Kärcher vă stă la dispoziție cu plăcere în continuare.

(Pentru adresă vedeți pagina din spate)

Comandarea pieselor de schimb și a accesoriilor speciale

O selecție a pieselor de schimb utilizate cel mai des se găsește la sfârșitul instrucțiunilor de utilizare.

Piese de schimb și accesorii puteți procura de la comerciant sau de la filiala Kärcher.

(Pentru adresă vedeți pagina din spate)

Date tehnice

Tensiune	220 - 240V
monofazat 50/60 Hz	
Siguranță pentru rețea (temporizată)	10 A
Volumul rezervorului	18 l
Capacitate pentru apă, max.	4 l
Puterea P _{nominal}	1200 W
Puterea P _{max}	1400 W
Cablu de rețea	H05-VV-F2x0,75
Nivelul de zgomot (EN 60704-2-1)	73 dB(A)

Ne rezervăm dreptul de a efectua modificări tehnice !

Accesorii opționale

	Nr. de comandă
Sac de filtrare (5 ore)	6.959-130.0
Filtru-cartuș	6.414-552.0
RM 519 Soluție de curățat covoare (flacon de 1 l)	6.295-271.0
RM 762 Care Tex Soluție de imregnare (falcon de 0,5 l)	6.290-003.0
Duză manuală de pulverizare și aspirare pentru curățarea tapițeriilor	2.885-018.0

Vážení zákazník,



Pred prvým použitím spotrebiča si prečítajte tento návod na obsluhu a riadte sa jeho pokynmi. Návod na obsluhu si starostlivo uschovajte na neskoršie použitie alebo pre ďalšieho majiteľa.

Používanie výrobku v súlade s jeho určením

Tento prístroj bol vyvinutý na súkromné účely a nie je určený znášať nároky priemyselného používania.

- Nákupom tohto zariadenia ste získali striekacie vysávacie zariadenie pre dôkladné resp. základné čistenie kobercov s hĺbkovým čistiacim účinkom.
- Pri použití na tvrdých povrchoch so striekacou vysávacou tryskou na podlahy (súčasť dodávky) môžete čistiť tvrdé plochy.
- Pomocou vhodného príslušenstva (súčasť dodávky) sa môže použiť aj ako vysávač za vlhka alebo sucha.

Ochrana životného prostredia



Obalové materiály sú recyklovateľné. Obalové materiály láskavo nevyhadzujte do komunálneho odpadu, ale odovzdajte ich do zberne druhotných surovín.



Vyradené prístroje obsahujú hodnotné recyklovateľné látky, ktoré by sa mali opäť zužitkovať. Staré zariadenia preto láskavo odovzdajte do vhodnej zberne odpadových surovín.

Bezpečnostné pokyny

Okrem pokynov uvedených v tomto návode na obsluhu sa musia dodržiavať všeobecné bezpečnostné pokyny a pokyny pre predchádzanie úrazov stanovené zákonodarcom.

Každé použitie, ktoré nedodržiava predložené pokyny, vedie k zrušeniu záruky.

Elektrická prípojka

- Prístroj zapájajte iba do riadne uzemnených zásuviek.
- Napätie uvedené na typovom štítku musí súhlasiť s napätím zásuvky.
- Vo vlhkých miestnostiach, napr. v kúpeľni, zapájajte prístroj do zástrčky s predradeným ochranným spínačom FI. V prípade pochybností si nechajte poradiť elektroodborníkom.
- Nikdy sa nedotýkajte sieťovej zásuvky a vidlice vlhkými rukami.
- Používajte iba kábel chránený pred postriekaním vodou s minimálnym priemerom 3x1 mm.
- Nikdy nepoužívajte chybný sieťový alebo predĺžovací kábel! Keď je sieťový kábel poškodený, musí sa vymeniť za špeciálny sieťový kábel, ktorý je k dostaniu u výrobcu alebo v jeho servisnom centre.
- Dávajte pozor na to, aby ste neprešli kolieskami cez sieťový alebo predĺžovací kábel, aby ste ho nepritlačili, nemykali ním alebo iným spôsobom nepoškodili. Sieťový kábel chráňte pred vysokými teplotami, olejom a ostrými hranami.
- Pri výmene spojok na sieťovom alebo predĺžovacom kábli musí ostať zachovaná ochrana pred postriekaním vodou a mechanická pevnosť.
- Vždy pred odpojením prístroja od elektrickej siete je nutné ho najprv vypnúť pomocou hlavného vypínača.
- Pri odpájaní prístroja od elektrickej siete neťahajte za pripojovací kábel, ale za zástrčku.

△ Použitie

- Používateľ je povinný používať zariadenie v súlade s jeho určením. Musí zohľadniť miestne danosti a pri práci s prístrojom dávať pozor na tretie osoby, obzvlášť na deti.
- Pred použitím skontrolujte stav zariadenia a príslušenstva. Pokiaľ nie je stav v poriadku, nesmie sa používať.
- Prístroj, kábel alebo zástrčku nikdy neponárajte do vody alebo iných kvapalín.
- Prevádzka v priestoroch ohrozených výbuchom je zakázaná. Pri používaní prístroja v nebezpečnom prostredí je potrebné dodržiavať príslušné bezpečnostné predpisy.
- Prístroj chráňte pred pôsobením vonkajších poveternostných vplyvov, vlhkosti a zdrojov tepla.
- Prístroj nesmú používať deti, mládež alebo nepoučené osoby.
- Prístroj musí mať stabilný podklad.
- Ak prístroj spadol, je nutné ho nechať prekontrolovať oprávneným servisným strediskom, keďže by mohlo dôjsť ku vzniku vnútorných porúch, ktoré by mohli obmedziť bezpečnosť výrobku.
- Nevysávajte žiadne jedovaté látky.
- Nevysávajte žiadne horľavé alebo žeravé predmety, napr. ohorky z cigariet, popol alebo iné horľavé a žeravé materiály.
- Nevysávajte látky ako je sádra, cement atď. , keďže tieto môžu v styku s vodou stvrdnúť a ohroziť funkciu prístroja.
- Počas prevádzky prístroja je potrebné, aby stál vodorovne.
- Prístroj počas prevádzky nikdy nenechávajte bez dozoru.
- Odporúčané čistiace prostriedky sa nesmú používať neriedené. Výrobky sú bezpečné z hľadiska prevádzky, pretože neobsahujú žiadne látky škodiace životnému prostrediu. Pri zasiahnutí očí čistiacim prostriedkom tieto ihneď

dôkladne vypláchnite vodou a pri jeho požití sa okamžite poraďte s lekárom.

- Používajte len čistiaci prostriedok, ktorý odporúča výrobca a takisto dodržujte návod na použitie, likvidáciu a výstrahu výrobcu čistiaceho prostriedku.

△ Pozor

Určité látky môžu v dôsledku rozvírenia nasávaného vzduchu vytvoriť výbušné pary alebo zmesi!

Nikdy nevysávajte nasledovné látky:

- Výbušné alebo horľavé plyny, kvapaliny a prach (reaktívny prach)
- Reaktívny kovový prach (naopr. hliník, magnézium, zinok) v spojení so silne alkalickými a kyslými čistiacimi prostriedkami
- Neriedené silné kyseliny a lúhy
- Organické rozpúšťadlá (napr. benzín, riedidlo na farbu, acetón, vykurovací olej).

Tieto látky môžu dodatočne naleptať materiály použité vo vysávači.

△ Údržba

- Pred každým ošetrením a údržbou prístroj vypnite a vytiahnite zástrčku.
- Aby sa zabránilo vzniku nebezpečných situácií, môže opravy a výmenu náhradných dielov prístroja vykonávať len autorizované servisné stredisko.
- Aby nebola ovplyvnená bezpečnosť prístroja, používajte len pôvodné náhradné diely a príslušenstvo, ktoré odporúča výrobca.

Uvedenie do prevádzky

Popis prístroja

Pri vybaľovaní skontrolujte, či sú k dispozícii všetky diely.

Ak by ste pri vybaľovaní zistili, že niektoré diely chýbajú, alebo že zariadenie sa pri preprave poškodilo, okamžite to oznámte predajcovi.

Upozornenie: Obrázky zariadenia a obsluha sa nachádza na predných stranách obálky, ktorú je nutné predtým vyklopiť.



Obrázok 1

- 1 Skriňa motora
- 2 Rukoväť
- 3 Penový filter
- 4 Uzáver filtra
- 5 Prívodný sieťový kábel s vidlicou
- 6 Ukladací priestor, sieťový pripojovací kábel
- 7 Vypínač vysávania (0 / I)
- 8 Vypínač striekania (0 / I)
- 9 Spona, nádrž na čistú vodu
- 10 Nádrž na čistú vodu
- 11 Nádoba
- 12 Otočné kolieska
- 13 Prípojka vysávacej hadice pre vlhké alebo suché vysávanie
- 14 Prípojka, striekacia hadica
- 15 Sacia hadica
- 16 Rukoväť
- 17 Posúvač vedľajšieho vzduchu
- 18 Držiak striekania s páčkou
- 19 Voľná striekacia hadica
- 20 Upínacie spony (10x)
- 21 Vysávacia rúrka 2 x 0,5 m
- 22 Úložný priestor pre saciu rúrku a príslušenstvo
- 23 Striekacia vysávacia tryska na čistenie kobercov, s násadou na tvrdé plochy

Príslušenstvo na vlhké a suché vysávanie

- 24 Hubica na podlahu s vložkou na tvrdé povrchy
- 25 Hubica na škáry
- 26 Hubica na čalúnenie
- 27 Filtračný vak

Pred uvedením do prevádzky

Obrázok 2

→ **Demontáž nádrže na čistú vodu.**

Stlačte sponu a nádrž odoberte.

Upozornenie: Skriňa motora sa dá odobrať len, ak sa predtým odobrala nádrž na čistú vodu.

Obrázok 3

→ **Demontáž skrine motora.** Pritom odklopte nosný držiak smerom dopredu, aby sa skriňa uvoľnila. Zo skrine odoberte príslušenstvo a otočné kolieska.

Obrázok 4

→ Nádrž otočte, vodiace kolieska zatlačte do otvorov v dne nádrže až po doraz.

Obrázok 5

- Skriňu motora otočte a na kôš filtra nasadte penový filter.
- Nasadte veko filtra a otočte ho, aby sa upevnilo.
- **Montáž skrine motora.** Pri upevnení nosného držiaka ho potiahnite smerom hore.

Obrázok 6

→ **Nasadenie nádoby na čistú vodu**

Najprv nasadte spodnú časť, potom ju zatlačte oproti skrini motora, skontrolujte ju, či zapadla na svoje miesto.

Obrázok 7

- Držiak striekania na ručnom držiaku zasuňte tak, aby zapadol na svoje miesto.
- Striekaciu hadicu z držiaka striekania upevnite pomocou 8 upínacích spôn na vysávaciu hadicu.
- Vysávaciu a striekaciu hadicu nasuňte na prípojky zariadenia.

Upozornenie: Vysávaciu hadicu pevne zatlačte do prípojky, aby zapadla na svoje miesto.

Obrázok 8

- Vysávaciu rúrku zasuňte dohromady a nasuňte na ručný držiak.
- Voľný koniec striekacej hadice zasuňte do držiaka striekania a upevnite pomocou 2 priložených upínacích spôn.
- Trysku na podlahu nasuňte na vysávaciu rúrku a striekaciu hadicu zasuňte do trysky. Otočte vonkajšiu zaistovacia páčku a tým sa striekacia hadica upevní na svoje miesto.

Zariadenie je teraz pripravené na vlhké čistenie.

Obsluha

⚠ **Tak pri vlhkom čistení ako aj pri vlhkom alebo suchom vysávaní pracujte vždy s nasadeným penovým filtrom!**

Vlhké čistenie kobercov alebo tvrdých povrchov

⚠ **Nebezpečenstvo poškodenia zdravia a vecí!**

Pred použitím zariadenia na nenápadnom mieste čisteného predmetu skontrolujte jeho farebnú stálosť a odolnosť voči vode.

Nečistite povrch citlivý na vodu ako sú napr. parketové podlahy (môžu zvlhnúť a poškodiť sa).

Upozornenie

Teplá voda (maximálne 50 °C) zvyšuje účinnosť čistenia.

Vlhké čistenie kobercov

- pracujte bez vložky pre tvrdé povrchy.
- Na čistenie používajte prosím len čistiaci prostriedok na koberce RM 519 (dodatočne pôsobí proti vytváraniu peny v nádrži).

Vlhké čistenie tvrdého povrchu

- Na striekaciu vysávaciu trysku nasuňte násadu na tvrdý povrch. Kefy musia ukazovať smerom dozadu.

Naplnenie nádoby na čistú vodu

Upozornenie: Nádoba na čistú vodu sa môže kvôli naplneniu odobrať alebo naplniť aj priamo na zariadení.

Obrázok 9

- Veko nádrže vyklopte smerom hore.
- Do nádrže na čistú vodu dajte 100 - 200 ml (množstvo sa mení podľa stupňa znečistenia) RM 519, naplňte ju vodou z vodovodu, ale nepreplňujte.
- Opäť uzavrite veko nádrže.

Začiatok práce

Obrázok 10

- Zasuňte sieťovú zástrčku do zásuvky.
- Stlačte vypínač vysávania (poloha I), vysávaciu turbínu svieti.

Obrázok 11

- Posúvač vedľajšieho vzduchu na ručnom držiaku celkom uzavrite.

Obrázok 12

- Stlačte vypínač striekania (poloha I), čerpadlo čistiaceho prostriedku je pripravené.
- Na nastriekanie čistiaceho roztoku stlačte páku umiestnenú držiaku striekania.
- Čistenú plochu v miestach, kde sa plocha prekrýva, prejdite ľahom. Pritom ťahajte dýzu smerom späť (nie posúvať).

Vyprázdnenie nádoby počas práce

Upozornenie: Ak je nádrž plná, plavák uzatvorí sací otvor a zariadenie beží so zvýšenými otáčkami.

- Vypnite zariadenie, stlačte vypínač pre vysávanie a striekanie (poloha 0).
- Odoberte príslušenstvo a nádobu na čistú vodu. Uvoľnite skriňu motora.
- Odoberte skriňu motora a nádobu vyprázdnite.

Tipy na čistenie/spôsob práce

- Vždy postupujte od svetla do tieňa (od okna ku dverám).
- Vždy postupujte od vyčistenej plochy smerom ku nevyčistenej ploche.
- Koberce, ktoré majú spodnú stranu z juty, sa môžu pri čistení mokrým spôsobom zraziť a pustiť farbu.
- Koberce s vysokým vlasom po vyčistení vo vlhkom stave vykefujte v smere vlasu (napr. kefa na vlas alebo kartáč).
- Impregnovanie pomocou Care Tex RM 762 po vyčistení za mokra zabraňuje rýchlemu opätovnému znečisteniu textilných povrchov.
- Po vyčistení plochy prechádzajte alebo na vyčistenú plochu kladte nábytok až po vyschnutí, aby nedošlo k vzniku vytlačených miest alebo škvŕn.

Metódy čistenia

Slabé / normálne znečistenie

- Zapnite vysávanie a striekanie (poloha I).
- Čistiaci roztok v jednom pracovnom kroku nastriekajte a súčasne vysajte.
- Potom vypnite vypínač striekania a vysajte zvyšok čistiaceho roztoku.
- Po vyčistení kobercov ešte raz vyčistite čistou, teplou vodou a v prípade potreby naimpregnujte.

Silné znečistenie alebo škvŕny

- Zapnite striekanie (poloha I).
- Naneste čistiaci roztok a nechajte pôsobiť 10 až 15 minút (vysávanie je vypnuté),
- Potom plochu vyčistite ako pri slabom alebo normálnom znečistení.
- Po vyčistení kobercov ešte raz vyčistite čistou, teplou vodou a v prípade potreby naimpregnujte.

Suché vysávanie

⚠ **Pozor**

Vždy pracujte s nasadeným vreckom filtra okrem použitia patrónového filtra (špeciálne príslušenstvo).

Nádoba a príslušenstvo musia byť suché, aby sa nezlepili.

Upozornenie: Ak sa zariadenie používa prevažne na suché vysávanie, odporúča sa odobrať držiak striekania a striekaciu hadicu.

Obrázok 13

- Odoberte striekacie hadice a upínacie svorky vysávacej hadice a rúrok.
- Stlačte obidve bočné západky a z ručného držiaka vytiahnite držiak striekania.

Obrázok 14

- Nasadte filtračné vrecko.
- Vyberte požadované príslušenstvo a nasadte ho na vysávaciu rúrku resp. ručný držiak.
- Zapnite vysávanie (poloha I).

Vysávanie tvrdých plôch

- Vložku na tvrdý povrch zatlačte do podlahovej dýzy. Kefy musia ukazovať smerom dopredu.

Vysávanie kobercových podláh

- pracujte bez vložky pre tvrdé povrchy.

Obrázok 15

- Na nastavenie sacej sily použite posúvač vedľajšieho vzduchu.

Upozornenie: Po použití posúvač vedľajšieho vzduchu opäť zavrite!

Vlhké vysávanie

⚠ **Pozor**

Nepoužívajte žiadne filtračné vrecko!

Pri vytváraní peny alebo vytekaní kvapaliny zariadenie okamžite vypnite alebo vytiahnite zástrčku elektrickej siete!

Poznámka: Ak je nádrž plná, plavák uzatvorí sací otvor a spotrebič pracuje so zvýšenou rýchlosťou otáčania. Zariadenie okamžite vypnite a vyprázdňte nádrž.

→ Pri vysávaní kvapaliny resp. vlhkosti nasadíte na vysávaciu rúrku resp. priamo na ručný držiak požadované príslušenstvo.

→ Zapnite vysávanie (poloha I).

Obrázok 16

→ Ak sa nasáva voda z nádrže, otvorte posúvač vedľajšieho vzduchu. Po použití ho opäť zavrite.

→ Vyprázdnite plnú nádobu (pozrite si kapitolu "Vyprázdnenie nádoby").

Vyradenie z prevádzky

→ Prístroj vypnite.

→ Vyprázdnite plnú nádobu (pozrite si kapitolu "Vyprázdnenie nádoby").

→ Následne nádobu dôkladne umyte čistou vodou.

→ Po každom použití zariadenia demontujte príslušenstvo, ako je hadica, tryska a predlžovacia rúrka.

Upozornenie: Prípadná ešte zvyšujúca sa voda môže odkvapkať, preto je najlepšie ho položiť do sprchy resp. vane.

→ Každý diel príslušenstva samostatne opláchnite pod tečúcou vodou a potom nechajte vysušiť.

→ Penový filter vyčistíte pod tečúcou vodou. Pred opätovným nasadením nechajte dobre vysušiť.

→ Zariadenie nechajte pri sušení stáť otvorené.

→ **Uschovanie zariadenia** Príslušenstvo položte na zariadenie a uschovajte v suchých priestoroch.

Ošetrovanie, údržba

⚠ **Nebezpečenstvo poranenia**

Pred ošetrovaním zariadenia a údržbou zariadenie vypnite a vytiahnite sieťovú vidlicu.

Čistenie spotrebiča

Pri nerovnomernom prúde vody pri striekaní.

Obrázok 17

→ Uvoľnite upevnenie trysky a vytiahnite ju. Trysku vyčistíte alebo vymeňte.

Vyčistíte sito v nádrži na čistú vodu.

1 x ročne alebo v prípade potreby.

Obrázok 18

→ Otočte a uvoľnite sponu. Sito vytiahnite smerom hore a vyčistíte v čistej vode.

Poruchy

Z dýzy nevyteká žiadna voda

→ Naplňte nádrž na čistú vodu.

→ Skontrolujte správne dosadnutie nádrže na čistú vodu.

→ Čerpadlo na čistiaci prostriedok je chybné. Skontaktujte sa so servisnou službou zákazníkom.

Nerovnomerný prúd striekania

→ Vyčistíte striekaciu trysku striekacej vysávacej trysky na podlahu.

Nedostatočný sací výkon

→ Posúvač vedľajšieho vzduchu na ručnom držiaku uzavrite.

Vid' tiež obrázok 11

→ Príslušenstvo, vysávací hadica alebo vysávací rúrka sú upchaté. Upchatie odstráňte.

→ Filtračné vrečko je plné, nasadte nové filtračné vrečko (*objedn. č. pozri Zoznam náhradných dielcov na konci tohto návodu*).

→ Vyčistíte penový filter.

Čerpadlo čistiaceho prostriedku je hlučné

→ Doplňte nádrž na čistú vodu.

Spotrebič sa nezapína

- Zastrčte sieťovú zástrčku.
- Aktivovala sa ochrana proti prehriatiu, zariadenie nechajte ochladieť.

Všeobecné pokyny

Záruka

V každej krajine platia záručné podmienky vydané našou príslušnou distribučnou organizáciou. Počas záručnej lehoty bezplatne odstránime akékoľvek poruchy zariadenia zapríčinené chybou materiálu alebo výrobnou chybou. Pri uplatňovaní záruky sa láskavo obráťte spolu so zariadením a dokladom o kúpe na svojho predajcu alebo na najbližšie autorizované stredisko servisnej služby. (Adresu nájdete na zadnej strane)

Servisná služba

V prípade otázok alebo porúch Vám rada pomôže naša pobočka Kärcher. (Adresu nájdete na zadnej strane)

Objednávka náhradných dielov a špeciálneho príslušenstva

Výber najčastejšie potrebných náhradných dielov nájdete na konci prevádzkového návodu.

Náhradné diely a príslušenstvo získate u predajcu alebo v pobočke firmy Kärcher. (Adresu nájdete na zadnej strane)

Technické údaje

Napätie	220 - 240V
1~ 50/60 Hz	
Sieťový istič (pomalý)	10 A
Objem nádrže	18 l
Objem vody, max.	4 l
Výkon P _{men}	1 200 W
Výkon P _{max}	1 400 W
Sieťový kábel	H05-VV-F2x0,75
Hladina akustického tlaku	73 dB(A) (EN 60704-2-1)

Technické zmeny vyhradené!

Špeciálne príslušenstvo

	Objednávacie číslo
Filtračné vrečko (5 ks)	6.959-130.0
Patrónový filter	6.414-552.0
RM 519 Čistiaci prostriedok na koberce (1 l fľaša)	6.295-271.0
RM 762 Care Tex Impregnácia (0,5 l fľaša)	6.290-003.0
Striekacia vysávacía ručná tryska na čistenie čalúnenia a vankúšov	2.885-018.0

Poštovani kupče,



Prije prve uporabe Vašeg uređaja pročitajte ove radne upute i postupajte prema njima. Ove radne upute sačuvajte za kasniju uporabu ili za sljedećeg vlasnika.

Namjensko korištenje

Ovaj uređaj je konstruiran za privatnu uporabu i nije predviđen za opterećenja profesionalne primjene.

- Kupovinom ovog uređaja nabavili ste ekstraktor koji se može primjenjivati za redovito odnosno temeljito čišćenje sagova s efektom dubinskog čišćenja.
- Umetkom za tvrde površine za podnu prskalicu (sadržana u isporuci) mogu se čistiti i tvrdi podovi.
- Uz primjenu odgovarajućeg pribora (u isporuci) može se koristiti i kao usisavač za mokro/suho usisavanje.

Zaštita okoliša



Materijali ambalaže se mogu reciklirati. Molimo Vas da ambalažu ne odlažete u kućne otpatke, već ih predajte kao sekundarne sirovine.



Stari uređaji sadrže vrijedne materijale koji se mogu reciklirati te bi ih stoga trebalo predati kao sekundarne sirovine. Stoga Vas molimo da stare uređaje zbrinete preko odgovarajućih sabirnih sustava.

Sigurnosni naputci

Uz instrukcije ovih radnih uputa moraju se poštivati opći sigurnosni propisi i propisi o sprječavanju nesreća zakonodavnog tijela. Svaka primjena koja nije u skladu s priloženim uputama dovodi do gubljenja prava na jamstvene usluge.

⚠ Električni priključak

- Uređaj priključujte samo na propisno uzemljene utičnice
- Napon naveden na natpisnoj pločici mora se podudarati s naponom utičnice.
- U vlažnim prostorjama, kao što je npr. kupaoonica, uređaj priključujte na utičnice s prethodno ugrađenom FI-zaštitnom sklopkom. U slučaju dvojbe posavjetujte se s električarem.
- Strujni utikač i utičnicu nikada ne dodirujte vlažnim rukama.
- Upotrebljavajte samo produžne kabele zaštićene od prskanja vode s promjerom od najmanje 3x1 mm².
- Nikada ne koristite oštećeni strujni ili produžni kabel! Ako se strujni kabel ošteti, mora se zamijeniti posebnim kablom kojeg možete kupiti od proizvođača ili njegove servisne službe.
- Pazite da se strujni ili produžni kabeli ne unište ili oštete gaženjem, prignječivanjem, vučenjem ili sličnim. Strujni kabel zaštitite od vrućine, ulja i oštih bridova.
- Kod zamjene spojeva na strujnom ili produžnom kabelu mora se osigurati zaštita od prskanja i mehanička čvrstoća.
- Prije nego što se uređaj odvoji od strujne mreže, mora se uvijek prvo isključiti preko glavne sklopke.
- Za odvajanje uređaja od strujne mreže nemojte vući za priključni kabel, već za utikač.

△ Primjena

- Korisnik mora uređaj upotrebljavati u skladu s njegovom namjenom. Mora voditi računa o lokalnim uvjetima, a pri radu uređajem mora se paziti na druge osobe, posebice djecu.
- Prije uporabe provjerite, jesu li uređaj i pribor u ispravnom stanju. Ako stanje nije besprijekorno, ne smije se upotrebljavati.
- Uređaj, kabel ili utikače nikada nemojte uranjati u vodu niti bilo koje druge tekućine.
- Zabranjen je rad u prostorijama u kojima prijeto opasnost od eksplozija. Prilikom uporabe uređaja u opasnom području treba poštivati odgovarajuće sigurnosne propise.
- Zaštitite uređaj od vanjskih vremenskih utjecaja, vlage i izvora topline.
- Uređajem ne smiju rukovati djeca, maloljetne i neupućene osobe.
- Uređaj mora imati stabilnu podlogu.
- Ukoliko se dogodi da uređaj padne s nekog uzvišenja, mora ga se provjeriti od strane ovlaštene servisne službe, budući da postoji opasnost od unutarnjih oštećenja, koja mogu ugrožavati sigurnost uređaja.
- Nemojte usisavati otrovne supstance.
- Ne usisavajte zapaljene ili užarene predmete, kao što su npr. opušci od cigareta, pepeo i drugi zapaljeni ili užareni materijali.
- Nemojte usisavati tvari kao što su gips, cement i sl., budući da isti u kontaktu s vodom mogu otvrdnuti i time ugroziti funkcionalnost uređaja.
- Tijekom rada je neophodno da uređaj bude u vodoravnom položaju.
- Uređaj tijekom rada nikada ne ostavljajte bez nadzora.
- Preporučena sredstva za pranje ne smiju se koristiti nerazrijeđena. Proizvodi su pouzdani u radu, jer ne sadrže tvari štetne po okoliš. U slučaju kontakta sredstva za pranje s očima odmah ih

temeljito isperite vodom, a u slučaju gutanja odmah se obratite liječniku.

- Koristite samo sredstva za pranje koje preporučuje proizvođač i pridržavajte se uputa za primjenu i zbrinjavanje u otpad te upozorenja proizvođača sredstava za pranje.

△ Pažnja

Kovitlanjem i miješanjem određenih tvari s usisnim zrakom mogu se formirati eksplozivna isparenja i smjese!

Nikada nemojte usisavati sljedeće:

- Eksplozivne ili zapaljive plinove, tekućine i prašinu (reaktivnu prašinu)
- Reaktivnu metalnu prašinu (od npr. aluminija, magnezija, cinka) u spoju s jako alkalnim i kiselim sredstvima za čišćenje
- Nerazrijeđene jake kiseline i lužine
- Organska otapala (npr. benzin, razrjeđivače za boje, aceton, lož ulje).

Ove tvari dodatno mogu nagristi materijale od kojih je sačinjen uređaj.

△ Održavanje

- Prije svakog čišćenja i održavanja isključite uređaj i strujni utikač izvucite iz utičnice.
- Radi sprječavanja opasnosti, popravke i zamjenu pričuvnih dijelova smiju obavljati samo ovlaštene servisne službe.
- Koristite samo originalne pričuvne dijelove i pribor, koji su odobreni od strane proizvođača, kako ne biste ugrožavali sigurnost uređaja.

Stavljanje u pogon

Opis uređaja

Pri raspakiravanju provjerite nalaze li se u paketu svi dijelovi.

Ukoliko neki dijelovi nedostaju ili ako prilikom raspakiravanja ustanovite štetu nastalu tijekom transporta, o tome odmah obavijestite svoga prodavača.

Napomena: *Prikazi uređaja i načina rukovanja nalaze se na prednjim preklapnim stranicama koje prethodno valja rasklopiti.*



Slika 1

- 1 Kućište motora
- 2 Ručka za nošenje
- 3 Pjenasti filter
- 4 Zatvarač filtra
- 5 Strujni kabel s utikačem
- 6 Prihvatni držač priključnog kabla
- 7 Prekidač za usisavanje (0 / I)
- 8 Prekidač za prskanje (0 / I)
- 9 Bravica spremnika svježe vode
- 10 Spremnik svježe vode
- 11 Spremnik
- 12 Upravljački valjci
- 13 Priključak usisnog crijeva usisavača za mokro/suho usisavanje
- 14 Priključak crijeva za prskanje
- 15 Usisno crijevo
- 16 rukohvat
- 17 Ispust sporednog zraka
- 18 Ručka za rasprskavanje magle
- 19 Neučvršćeno crijevo za prskanje
- 20 Uskočni zatvarači (10x)
- 21 Usisne cijevi 2 x 0,5 m
- 22 Prihvatnik usisnih cijevi i pribora
- 23 Podna prskalica za čišćenje sagova s nastavkom za tvrde površine

Pribor za mokro/suho usisavanje

- 24 Mlaznica za pranje poda s nastavkom za tvrde površine
- 25 Mlaznica za fuge
- 26 Mlaznica za mekane podloge
- 27 Filtarska vrećica

Prije stavljanja u pogon

Slika 2

→ **Skinite spremnik svježe vode.**

Pritisnite bravicu i skinite spremnik.

Napomena: *Kućište motora se može skinuti samo ako je prethodno izvađen spremnik svježe vode.*

Slika 3

→ **Skinite kućište motora.** Dršku za nošenje preklapite prema naprijed i na taj način deblokirajte spremnik. Izvadite iz spremnika pribor i kotačiće.

Slika 4

→ Okrenite spremnik i u otvore na njegovu dnu ugurajte kotačiće do kraja.

Slika 5

→ Okrenite kućište motora na drugu stranu te postavite pjenasti filter na filtarsku košaru.

→ Nataknite zatvarač filtra i okrenite ga da bi se zabravio.

→ **Postavite kućište motora.** Zabravite povlačenjem prema gore.

Slika 6

→ **Umetnite spremnik svježe vode.**

Najprije postavite donji dio, a potom pritisnite gore prema kućištu motora i provjerite je li uglavljen.

Slika 7

→ Nagurajte ručku za rasprskavanje na rukohvat tako da dosjedne.

→ Crijevo za prskanje od ručke za rasprskavanje pričvrstite uz pomoć 8 uskočna zatvarača na usisno crijevo.

→ Nataknite usisno crijevo i crijevo za prskanje na priključke na uređaju.

Napomena: *Čvrsto pritisnite usisno crijevo u priključak tako da dosjedne.*

Slika 8

- Sastavite usisne cijevi i natakните ih na rukohvat.
- Neučvršćeno crijevo za prskanje utakните u ručku za rasprskavanje i pričvrstite pomoću 2 priložena uskočna zatvarača na usisne cijevi.
- Natakните podni nastavak na usisnu cijev, a crijevo za prskanje u podni nastavak. Okrenite vanjsku sigurnosnu polugu i njome zabravite crijevo za prskanje.

Time je uređaj pripremljen za mokro usisavanje.

Rukovanje

⚠ **Uvijek radite s umetnutim pjenastim filtrom, kako pri mokrom tako i pri mokrom/suhom usisavanju!**

Mokro usisavanje sagova i tvrdih površina

⚠ **Opasnost po zdravlje, opasnost od oštećenja!**

Prije upotrebe uređaja na neupadljivom mjestu objekta koji ćete čistiti ispitajte postojanost boja i otpornost na vodu. Nemojte čistiti podloge koje su osjetljive na vodu (npr. parket), jer u njih može prodrijeti vlaga i oštetiti ih.

Napomena

Topla voda (najviše 50°C) povećava učinak čišćenja.

Mokro usisavanje toplih podova

→ radite bez nastavka za tvrde površine. Molimo Vas da za čišćenje koristite samo sredstvo za pranje sagova RM 519 (koje dodatno suzbija stvaranje pjene u spremniku).

Mokro usisavanje tvrdih površina

→ Bočno nagurajte nastavak za tvrde površine na podnu prskalicu. Vlakna četke trebaju biti okrenuta prema natrag.

Punjenje spremnika svježe vode

Napomena: Spremnik za svježu vodu se radi punjenja može skinuti, a može se i napuniti izravno na uređaju.

Slika 9

- Preklopите poklopac spremnika prema gore.
- Ulijte 100-200 ml (količina ovisi o stupnju zaprljanosti) sredstva TM 519 u spremnik svježe vode te potom dolijte svježu vodu, pazeći da ne prepunite.
- Ponovo zatvorite poklopac spremnika.

Početak rada

Slika 10

- Strujni utikač utakните u utičnicu.
- Pritisnite prekidač za usisavanje (položaj I), usisna turbina radi.

Slika 11

- Potpuno zatvorite ispušni sporednog zraka na rukohvatu.

Slika 12

- Pritisnite prekidač za prskanje (položaj I), pumpa za sredstvo za pranje je pripravna.
- Za prskanje otopine sredstva za pranje pomakните polugu na ručku za rasprskavanje.
- Površinu koju čistite prelazite u preklapajućim putanjama. Pritom povlačite (ne gurajte) nastavak unatrag.

Pražnjenje spremnika tijekom rada

Napomena: Ako je spremnik pun, plovak zatvara usisni otvor, a uređaj radi s povećanim brojem okretaja.

- Isključite uređaj pritiskom na prekidač za usisavanje i prskanje (položaj 0).
- Skinite pribor i spremnik svježe vode te deblokirajte kućište motora.
- Skinite kućište motora i ispraznite spremnik.

Savjeti za čišćenje / način rada

- Uvijek radite od svjetla ka sjeni (od prozora ka vratima).

- Uvijek radite od očišćene ka neočišćenoj površini.
- Sagovi s poleđinom od jute se pri mokrom čišćenju mogu stisnuti i pustiti boju.
- Nakon čišćenja, dok su još mokri, iščetkajte debele sagove u smjeru tkanja (primjerice četkom za tkaninu ili otirkom).
- Ponovno brzo prljanje tekstilnih podnih obloga spriječit ćete nanošenjem sredstva za impregnaciju Care Tex RM 762 nakon mokrog čišćenja.
- Za izbjegavanje utisnuća i mrlja od hrđe, na očišćenu površinu možete stati ili postaviti namještaj tek nakon što se osuši.

Metode čišćenja

Laka / normalna zaprljanja

- Uključite usisavanje i prskanje (položaj I).
- U jednom radnom ciklusu istovremeno prskajte i usisavajte otopinu sredstva za pranje.
- Potom isključite prekidač za prskanje pa usisajte ostatke sredstva za pranje.
- Nakon čišćenja još jednom operite sagove čistom, toplom vodom i po želji ih impregnirajte.

Jaka zaprljanja ili mrlje

- Uključite prskanje (položaj I).
- Nanesite otopinu sredstva za pranje i ostavite je da djeluje 10 do 15 minuta (usisavanje je isključeno).
- Zatim očistite površinu kao kod lakih / normalnih zaprljanja.
- Nakon čišćenja još jednom operite sagove čistom, toplom vodom i po želji ih impregnirajte.

Suho usisavanje

⚠ Pažnja

Uvijek radite s umetnutom filtarskom vrećicom, osim ako koristite uložni filter (poseban pribor).

Spremnik i pribor moraju biti suhi, kako se prljavština ne bi sljepljivala.

Napomena: Ako se uređaj pretežno koristi za suho usisavanje, onda je preporučljivo skinuti ručku za rasprskavanje i crijevo za prskanje.

Slika 13

- Skinite crijeva za prskanje i uskočne zatvarače s usisnog crijeva i usisnih cijevi.
- Pritisnite obje bočne izbočine i skinite ručku za rasprskavanje s rukohvata.

Slika 14

- Umetnite filtarsku vrećicu.
- Odaberite željeni pribor te ga natakните na usisnu cijev odnosno izravno na rukohvat.
- Uključite usisavanje (položaj I).

Usisavanje s tvrdih površina

- Uglavak za tvrde površine utisnite u podnu sisaljku. Vlakna četke trebaju biti okrenuta prema naprijed.

Usisavanje s toplih podova

- radite bez nastavka za tvrde površine.

Slika 15

- Usisnu silu možete prilagoditi otvaranjem tj. zatvaranjem ispusta sporednog zraka.

Napomena: Nakon korištenja ponovo zatvorite ispušt sporednog zraka!

Mokro usisavanje

⚠ Pažnja

Ne koristite filtarsku vrećicu!

U slučaju stvaranja pjene ili izbijanja tekućine odmah isključite uređaj i izvucite strujni utikač!

Napomena: Kad se posuda napuni, plovak će zatvoriti usisni otvor i uređaj će raditi uz povećani broj okretaja. Odmah isključite uređaj i ispraznite posudu.

- Za usisavanje vlage odnosno tekućina natakните željeni pribor na usisnu cijev odnosno direktno na rukohvat.
- Uključite usisavanje (položaj I).

Slika 16

- Otvorite ispušni sporednog zraka ako isisavate vodu iz nekog spremnika. Nakon korištenja ga ponovo zatvorite.
- Ispraznite napunjeni spremnik (vidi poglavlje "Pražnjenje spremnika").

Stavljanje izvan pogona

- Isključite uređaj.
- Ispraznite napunjeni spremnik (vidi poglavlje "Pražnjenje spremnika").
- Temeljito isperite spremnik čistom vodom.
- Nakon svake primjene odvojite pribor od uređaja i razdvojite crijevo, nastavke i produžne cijevi.

Napomena: Može doći do kapanja eventualno preostale vode, stoga je najbolje da dijelove najprije odložite u kadu ili neko veće korito.

- Svaki dio ponaosob isperite tekućom vodom i ostavite ih da se osuše.
- Operite pjenasti filter u tekućoj vodi i prije ponovnog postavljanja ga pustite da se dobro osuši.
- Ostavite uređaj otvoren kako bi se osušio.
- **Odložite uređaj.** Odložite pribor uz uređaj i čuvajte u suhim prostorijama.

Njega, održavanje

⚠ Opasnost od ozljeda

Prije svakog čišćenja i održavanja isključite uređaj i mrežni utikač izvucite iz utičnice.

Čišćenje uređaja

U slučaju neravnomjernog mlaza.

Slika 17

- Otpustite i izvucite držač nastavka pa očistite ili zamijenite nastavak za prskanje.

Čišćenje mrežice u spremniku za svježu vodu

1 x godišnje ili prema potrebi.

Slika 18

- Okrenite i otpustite zapor. Izvadite mrežicu prema gore pa je operite u čistoj vodi.

Smetnje

Voda ne izlazi iz nastavka

- Napunite spremnik svježe vode.
- Provjerite ispravnost položaja spremnika za svježu vodu.
- U slučaju kvara pumpe za sredstvo za pranje obratite se servisnoj službi.

Neravnomjerno prskanje

- Očistite nastavak za prskanje podne prskalice.

Nedovoljan učinak usisavanja

- Zatvorite ispušni sporednog zraka na rukohvatu.
Vidi i sliku 11
- Pribor, usisno crijevo ili usisne cijevi su začepljene, uklonite začepljenje.
- Ako je filtarska vrećica puna, stavite novu (*kataloški broj pogledajte u popisu zamjenskih dijelova na kraju uputa*).
- Očistite pjenasti filter.

Pumpa za sredstvo za pranje je glasna

- Nadopunite spremnik svježe vode.

Stroj ne radi

- Utaknite strujni utikač.
- Aktivirala se zaštita od pregrijavanja, ostavite uređaj da se ohladi.

Opće napomene

Jamstvo

U svakoj zemlji vrijede uvjeti jamstva koje je izdala naša zadužena udruga za marketing. Sve smetnje nastale unutar jamstvenog roka otklanjamo besplatno ukoliko je uzrok smetnje greška u materijalu ili se radi o greški proizvođača. U slučaju jamstva s priborom i računom se obratite svome prodavaču ili sljedećoj ovlaštenoj servisnoj službi.
(Adresu ćete naći na poleđini)

Servisna služba

U slučaju pitanja ili smetnji rado će Vam pomoći naša podružnica Kärcher.
(Adresu ćete naći na poleđini)

Naručivanje pričuvnih dijelova i posebnog pribora

Pregled najčešće potrebnih pričuvnih dijelova naći ćete na kraju ovih radnih uputa. Pričuvne dijelove i pribor možete nabaviti kod Vašeg prodavača ili u Vašoj Kärcher podružnici.
(Adresu ćete naći na poleđini)

Tehnički podaci

Napon	220 do 240V
1~ 50/60 Hz	
Strujna zaštita (inertna)	10 A
Zapremina posude	18 l
Maks. količina primljene vode	4 l
Snaga P _{nazivna}	1200 W
Snaga P _{maks}	1400 W
Strujni kabel	H05-VV-F2x0,75
Zvučni tlak (EN 60704-2-1)	73 dB(A)

Pridržavamo pravo na tehničke izmjene!

Poseban pribor

	kataloški br.
Filtarske vrećice (5 kom.)	6.959-130.0
Uložni filter	6.414-552.0
RM 519 Sredstvo za pranje sagova (boca od 1 lit.)	6.295-271.0
RM 762 Care Tex Sredstvo za impregnaciju (boca od 0,5 lit.)	6.290-003.0
Ručna prskalica za čišćenje tapeciranih površina	2.885-018.0

Poštovani kupče,



Pre prve upotrebe Vašeg uređaja pročitajte ovo uputstvo za upotrebu i postupajte prema njemu. Ovo radno uputstvo sačuvajte za kasniju upotrebu ili za sledećeg vlasnika.

Namensko korišćenje

Ovaj uređaj je konstruisan za privatnu upotrebu i nije predviđen za opterećenja profesionalne primene.

- Kupovinom ovog uređaja nabavili ste ekstraktor koji može da se primenjuje za redovno odnosno temeljno čišćenje tepiha sa efektom dubinskog čišćenja.
- Umetkom za tvrde površine za podnu prskalicu (sadržana u isporuci) mogu se čistiti i tvrdi podovi.
- Uz primenu odgovarajućeg pribora (u isporuci) može se koristiti i kao usisivač za mokro/suvo usisavanje.

Zaštita čovekove okoline



Ambalaža se može ponovo preraditi. Molimo Vas da ambalažu ne bacate u kućne otpatke nego da je dostavite na odgovarajuća mesta za ponovnu preradu.



Stari uređaji sadrže vredne materijale sa sposobnošću recikliranja i treba ih dostaviti za ponovnu preradu. Stoga stare uređaje odstranjujte preko primerenih sabirnih sistema.

Sigurnosne napomene

Uz instrukcije ovog radnog uputstva moraju se poštovati opšti sigurnosni propisi i zakonski propisi o sprečavanju nesreća. Svaka primena koja nije u skladu sa priloženim instrukcijama dovodi do gubljenja prava na garantne usluge.

⚠ Električni priključak

- Uređaj priključujte samo na propisno uzemljene utičnice
- Napon naveden na natpisnoj pločici mora se podudarati sa naponom utičnice.
- U vlažnim prostorjama, kao što je npr. kupatilo, uređaj priključujte na utičnice sa prethodno ugrađenim FI-zaštitnim prekidačem. U slučaju nedoumice posavetujte se sa električarem.
- Strujni utikač i utičnicu nikada ne dodirujte vlažnim rukama.
- Upotrebljavajte samo produžne kablove zaštićene od prskanja vode sa pečnikom od najmanje 3x1 mm.
- Nikada ne koristite oštećeni strujni ili produžni kabal! Ako se strujni kabal ošteti, mora se zameniti posebnim kablom kojeg možete kupiti od proizvođača ili njegove servisne službe.
- Pazite da se strujni ili produžni kablovi ne unište ili oštete gaženjem, prignječivanjem, vučenjem ili sličnim. Strujni kabal zaštitite od vrućine, ulja i oštih ivica.
- Kod zamene spojeva na strujnom ili produžnom kablju mora se obezbediti zaštita od prskanja i mehanička čvrstoća.
- Pre nego što se uređaj odvoji od strujne mreže, mora uvek prvo da se isključi preko glavnog prekidača.
- Za odvajanje uređaja od strujne mreže nemojte vući za priključni kabl, već za utikač.

△ Primena

- Korisnik mora da upotreblja uređaj u skladu sa njegovom namenom. Mora voditi računa o lokalnim uslovima, a pri radu uređajem mora se paziti na druge osobe, posebno decu.
- Pre upotrebe proverite da li su uređaj i pribor u ispravnom stanju. Ako stanje nije besprekorno, ne sme se upotrebljavati.
- Uređaj, kabl ili utikače nikada nemojte uranjati u vodu niti bilo koje druge tečnosti.
- Zabranjen je rad u prostorijama u kojima pretil opasnost od eksplozija. Prilikom upotrebe uređaja u opasnom području treba poštovati odgovarajuće sigurnosne propise.
- Zaštitiite uređaj od spoljašnjih vremenskih uticaja, vlage i izvora toplote.
- Uređajem ne smeju rukovati deca, maloletne i neupućene osobe.
- Uređaj mora imati stabilnu podlogu.
- Ukoliko se dogodi da uređaj padne s nekog uzvišenja, mora ga proveriti ovlašćena servisna služba, budući da postoji opasnost od unutrašnjih oštećenja, koja mogu ugrožavati sigurnost uređaja.
- Nemojte usisavati otrovne supstance.
- Ne usisavajte zapaljene ili užarene predmete, kao što su npr. opušci od cigareta, pepeo i drugi zapaljeni ili užareni materijali.
- Nemojte usisavati materije kao što su gips, cement i sl., pošto isti u kontaktu sa vodom mogu otvrdnuti i time ugroziti funkcionalnost uređaja.
- Tokom rada je neophodno da uređaj bude u vodoravnom položaju.
- Uređaj tokom rada nikada ne ostavljajte bez nadzora.
- Preporučeni deterdženti ne smeju da se upotrebljavaju nerazređeni. Proizvodi su pouzdani u radu, jer ne sadrže materije štetne po čovekovu okolinu. U slučaju

kontakta deterdženta sa očima odmah ih detaljno isperite vodom, a u slučaju gutanja odmah se obratite lekaru.

- Koristite samo deterdžente koje preporučuje proizvođač i pridržavajte se instrukcija za primenu i odlaganje u otpad kao i upozorenja proizvođača deterdženata.

△ Pažnja

Kovitlanjem i mešanjem izvesnih materija sa usisnim vazduhom mogu se formirati eksplozivna isparenja i smese!

Nikada nemojte usisavati sledeće:

- Eksplozivne ili zapaljive gasove, tečnosti i prašinu (reaktivnu prašinu)
- Reaktivnu metalnu prašinu (od npr. aluminijuma, magnezijuma, cinka) u spoju sa jako alkalnim i kiselim sredstvima za čišćenje
- Nerazređene jake kiseline i baze
- Organske rastvarače (npr. benzin, razređivače za boje, aceton, lož ulje).

Ove supstance mogu takođe nagristi materijale od kojih je sačinjen uređaj.

△ Održavanje

- Pre svakog čišćenja i održavanja isključite uređaj i strujni utikač izvucite iz utičnice.
- Radi sprečavanja opasnosti, popravke i zamenu rezervnih delova sme da izvodi samo ovlašćena servisna služba.
- Koristite samo originalne rezervne delove i pribor, koji su odobreni od strane proizvođača, kako ne biste ugrožavali sigurnost uređaja.

Stavljanje u pogon

Opis uređaja

Pri raspakovavanju proverite da li se u paketu nalaze svi delovi. Ukoliko neki delovi nedostaju ili ako prilikom raspakovavanja ustanovite štetu nastalu tokom transporta, o tome odmah obavestite svog prodavača.

Napomena: Prikazi uređaja i načina rukovanja nalaze se na prednjim preklapnim stranicama koje prethodno treba da rasklopite.



Slika 1

- 1 Kućište motora
- 2 Ručka za nošenje
- 3 Penasti filter
- 4 Zatvarač filtera
- 5 Mrežni priključni kabel sa utikačem
- 6 Prihvatni držač priključnog kabla
- 7 Prekidač za usisavanje (0 / I)
- 8 Prekidač za prskanje (0 / I)
- 9 Bravica rezervoara za svežu vodu
- 10 Rezervoar za svežu vodu
- 11 Posuda
- 12 Upravljački valjci
- 13 Priključak usisnog creva usisivača za mokro/suvo usisavanje
- 14 Priključak creva za prskanje
- 15 Usisno crevo
- 16 drška
- 17 Ispust sporednog vazduha
- 18 Ručka za rasprskavanje magle
- 19 Neučvršćeno crevo za prskanje
- 20 Uskočni zatvarači (10x)
- 21 Usisne cevi 2 x 0,5 m
- 22 Prihvatnik usisnih cevi i pribora
- 23 Podna prskalica za čišćenje tepiha sa nastavkom za tvrde površine

Pribor za mokro/suvo usisavanje

- 24 Mlaznica za pranje poda sa nastavkom za tvrde površine
- 25 Mlaznica za fuge
- 26 Mlaznica za meke podloge
- 27 Filter-kesa

Pre upotrebe

Slika 2

→ **Skinite rezervoar sveže vode.** Pritisnite bravicu i skinite rezervoar.

Napomena: Kućište motora može da se skinu samo ako je prethodno izvađen rezervoar sveže vode.

Slika 3

→ **Skinite kućište motora.** Ručku za nošenje preklapite prema napred i na taj način deblokirajte posudu. Izvadite iz posude pribor i točkice.

Slika 4

→ Okrenite posudu pa u otvore na njenom dnu ugurajte točkice do kraja.

Slika 5

→ Okrenite kućište motora na drugu stranu pa postavite penasti filter na filtersku korpu.

→ Natakните zatvarač filtera pa ga okrenite da bi se zabravio.

→ **Postavite kućište motora.** Zabravite povlačenjem uvis.

Slika 6

→ **Umetnite rezervoar sveže vode.**

Najpre postavite donji deo, a potom pritisnite gore prema kućištu motora i proverite da li je uglavljen.

Slika 7

→ Nagurajte ručku za rasprskavanje na dršku tako da dosedne.

→ Crevo za prskanje od ručke za rasprskavanje pričvrstite uz pomoć 8 uskočna zatvarača na usisno crevo.

→ Natakните usisno crevo i crevo za prskanje na priključke na uređaju.

Napomena: Čvrsto pritisnite usisno crevo u priključak tako da se uglavi.

Slika 8

- Sastavite usisne cevi i natakните ih na dršku.
- Neučvršćeno crevo za prskanje utakните u ručku za rasprskavanje i pričvrstite pomoću 2 priložena uskočna zatvarača na usisne cevi.
- Natakните podni nastavak na usisnu cev, a crevo za prskanje u podni nastavak. Okrenite spoljašnju sigurnosnu polugu i njome blokirajte crevo za prskanje.

Time je uređaj pripremljen za mokro usisavanje.

Rukovanje

- ⚠ **Uvek radite sa umetnutim penastim filterom, kako pri mokrom tako i pri mokrom/suvom usisavanju!**

Mokro usisavanje tepiha i tvrdih površina

- ⚠ **Opasnost po zdravlje, opasnost od oštećenja!**

Pre upotrebe uređaja na neupadljivom mestu objekta koji se čisti ispitajte postojanost boja i otpornost na vodu. Nemojte čistiti podloge koje su osetljive na vodu (npr. parket), jer u njih može prodrati vlaga i oštetiti ih.

Napomena

Topla voda (najviše 50°C) povećava učinak čišćenja.

Mokro usisavanje toplih podova

- radite bez nastavka za tvrde površine. Molimo Vas da za čišćenje koristite samo deterdžent za pranje tepiha RM 519 (koje dodatno suzbija stvaranje pene u posudi).

Mokro usisavanje tvrdih površina

- Bočno nagurajte nastavak za tvrde površine na podnu prskalicu. Vlakna četke treba da budu okrenuta unazad.

Punjenje rezervoara sveže vode

Napomena: Rezervoar za svežu vodu se radi punjenja može skinuti, a može se i napuniti direktno na uređaju.

Slika 9

- Preklopите poklopac rezervoara uvis.
- Ulijte 100-200 ml (količina zavisi od stepena zaprljanosti) deterdženta TM 519 u rezervoar sveže vode pa zatim dolijte svežu vodu, pazeći da ne prepunite.
- Ponovo zatvorite poklopac rezervoara.

Početak rada

Slika 10

- Strujni utikač utakните u utičnicu.
- Pritisnite prekidač za usisavanje (položaj I), usisna turbina radi.

Slika 11

- Potpuno zatvorite ispušni sporednog vazduha na dršci.

Slika 12

- Pritisnite prekidač za prskanje (položaj II), pumpa za deterdžent je spremna.
- Za prskanje rastvora deterdženta pritisnite polugu na ručki za rasprskavanje.
- Površinu koju čistite prelazite u preklapajućim putanjama. Pri tome povlačite (ne gurajte) nastavak unazad.

Pražnjenje posuda tokom rada

Napomena: Ako je posuda puna, plovak zatvara usisni otvor, a uređaj radi uz povećan broj obrtaja.

- Isključite uređaj pritiskom na prekidač za usisavanje i prskanje (položaj 0).
- Skinite pribor i rezervoar sveže vode i deblokirajte kućište motora.
- Skinite kućište motora i ispraznite posudu.

Saveti za čišćenje / način rada

- Uvek radite od svetla ka senci (od prozora ka vratima).
- Uvek radite od očišćene ka neočišćenoj površini.

- Tepisi sa poleđinom od jute se pri mokrom čišćenju mogu skupiti i pustiti boju.
- Nakon čišćenja, dok su još mokri, iščetkajte debele tepihe u smeru tkanja (na primer četkom za tkaninu ili četkom za ribanje).
- Ponovno brzo prljanje tekstilnih podnih obloga možete sprečiti nanošenjem sredstva za impregnaciju Care Tex RM 762 nakon mokrog čišćenja.
- Za izbegavanje ulegnuća i mrlja od rđe, na očišćenu površinu možete stati ili postaviti nameštaj tek nakon što se osuši.

Metode čišćenja

Laka / normalna zaprljanja

- Uključite usisavanje i prskanje (položaj I).
- U jednom radnom ciklusu istovremeno prskajte i usisavajte rastvor deterdženta.
- Potom isključite prekidač za prskanje pa usisajte ostatke deterdženta.
- Nakon čišćenja još jednom operite tepihe čistom, toplom vodom i po želji ih impregnirajte.

Jaka zaprljanja ili mrlje

- Uključite prskanje (položaj I).
- Nanesite rastvor deterdženta i ostavite ga da deluje 10 do 15 minuta (usisavanje je isključeno).
- Zatim očistite površinu kao da je lako / normalno zaprljana.
- Nakon čišćenja još jednom operite tepihe čistom, toplom vodom i po želji ih impregnirajte.

Suvo usisavanje

⚠ Pažnja

Uvek radite sa umetnutom filterskom vrećicom, osim ako koristite uložni filter (poseban pribor).

Posuda i pribor moraju biti suvi, kako se prljavština ne bi slepljivala.

Napomena: *Ako se uređaj pretežno koristi za suvo usisavanje, onda je preporučljivo skinuti ručku za rasprskavanje i crevo za prskanje.*

Slika 13

- Skinite creva za prskanje i uskočne zatvarače sa usisnog creva i usisnih cevi.
 - Pritisnite obe bočne izbočine pa skinite ručku za rasprskavanje sa drške.
- Slika 14
- Umetnite filtersku vrećicu.
 - Izaberite željeni pribor pa ga natakните na usisnu cev odnosno direktno na dršku.
 - Uključite usisavanje (položaj I).

Usisavanje sa tvrdih površina

- Uglavak za tvrde površine utisnite u podnu sisaljku. Vlakna četke treba da budu okrenuta prema napred.

Usisavanje sa toplih podova

- radite bez nastavka za tvrde površine.

Slika 15

- Usisnu silu možete prilagoditi otvaranjem odnosno zatvaranjem ispusta sporednog vazduha.

Napomena: *Nakon korišćenja ponovo zatvorite ispušt sporednog vazduha!*

Mokro usisavanje

⚠ Pažnja

Ne upotrebljavajte filtersku vrećicu!

U slučaju stvaranja pene ili izbijanja tečnosti odmah isključite uređaj i izvucite strujni utikač!

Uputa: *Kad se spremnik napuni, plovak će da zatvori usisni otvor i uređaj će da radi sa povećanim brojem obrtaja. Odmah isključite uređaj i ispraznite spremnik.*

- Za usisavanje vlage odnosno tečnosti natakните željeni pribor na usisnu cev odnosno direktno na dršku.
 - Uključite usisavanje (položaj I).
- Slika 16
- Otvorite ispušt sporednog vazduha ako isisavate vodu iz nekog spoljašnjeg

suda. Nakon korišćenja ga ponovo zatvorite.

- Ispraznite napunjenu posudu (vidi poglavlje "Pražnjenje posude").

Nakon upotrebe

- Isključite uređaj.
- Ispraznite napunjenu posudu (vidi poglavlje "Pražnjenje posude").
- Temeljno isperite posudu čistom vodom.
- Nakon svake primene odvojite pribor od uređaja i razdvojite crevo, nastavke i produžne cevi.

Napomena: Može doći do kapanja eventualno preostale vode, stoga je najbolje da delove najpre odložite u kadu ili neko veće korito.

- Svaki deo zasebno isperite tekućom vodom i ostavite ih da se osuše.
- Operite penasti filter u tekućoj vodi i pre ponovnog postavljanja ga pustite da se dobro osuši.
- Ostavite uređaj otvoren da bi se osušio.
- **Odložite uređaj.** Odložite pribor uz uređaj i čuvajte u suvim prostorijama.

Nega, održavanje

⚠ **Opasnost od ozleđa**

Pre svih radova na nezi i održavanju isključite uređaj i mrežni utikač izvucite iz utičnice.

Čišćenje uređaja

U slučaju neravnomernog mlaza.

Slika 17

- Otpustite i izvucite držač nastavka pa očistite ili zamenite nastavak za prskanje.

Čišćenje mrežice u rezervoaru sveže vode

1 x godišnje ili po potrebi.

Slika 18

- Okrenite i otpustite bravicu. Izvadite mrežicu prema gore pa je operite u čistoj vodi.

Smetnje

Voda ne izlazi iz nastavka.

- Napunite rezervoar sveže vode.
- Proverite ispravnost položaja rezervoara za svežu vodu.
- U slučaju kvara pumpe za deterđent obratite se servisnoj službi.

Neravnomerno prskanje

- Očistite nastavak za prskanje podne prskalice.

Nedovoljan učinak usisavanja

- Zatvorite ispušt sporednog vazduha na dršci.
Vidi i sliku 11
- Pribor, usisno crevo ili usisne cevi su začepljene, uklonite začepljenje.
- Ako je filter-kesa puna, stavite novu (*kataloški broj pogledajte na listi zamenskih delova na kraju ovih uputstava*).
- Očistite penasti filter.

Pumpa za deterđent je bučna.

- Dopunite rezervoar sveže vode.

Uređaj ne radi

- Utaknite strujni utikač.
- Aktivirala se zaštita od pregrevanja, ostavite uređaj da se ohladi.

Opšte napomene

Garancija

U svakoj zemlji važe uslovi garancije koje je objavila naša prodajna služba. U garantnom roku besplatno otklanjamo sve smetnje na uređaju ako se radi o grešci materijala ili proizvodnim manama. U slučaju ostvarivanja garantnih prava obratite se svom prodavcu ili ovlašćenoj servisnoj službi; priložite pribor i originalni račun. (Adresu ćete naći na poleđini)

Servisna služba

U slučaju pitanja ili smetnji rado će Vam pomoći naša podružnica Kärcher. (Adresu ćete naći na poleđini)

Naručivanje rezervnih delova i posebnog pribora

Pregled najčešće potrebnih rezervnih delova naći ćete na kraju ovog radnog uputstva.

Rezervne delove i pribor možete nabaviti kod Vašeg prodavca ili u Vašoj Kärcher poslovnici. (Adresu ćete naći na poleđini)

Tehnički podaci

Napon	220 - 240V
1~ 50/60 Hz	
Mrežni osigurač (inertan)	10 A
Volumen spremnika	18 l
Maks. količina primljene vode	4 l
Snaga P _{nominalna}	1200 W
Snaga P _{maks}	1400 W
Strujni kabal	H05-VV-F2x0,75
Zvučni pritisak (EN 60704-2-1)	73 dB(A)

Zadržavam pravo na tehničke promene!

Poseban pribor

	kataloški br.
Filterske vrećice (5 kom.)	6.959-130.0
Uložni filter	6.414-552.0
RM 519 Deterdžent za pranje tepiha (boca od 1 lit.)	6.295-271.0
RM 762 Care Tex Sredstvo za impregnaciju (boca od 0,5 lit.)	6.290-003.0
Ručna prskalica za čišćenje tekstilnog nameštaja	2.885-018.0

Уважаеми клиенти,



Преди първия пуск на Вашия уред прочетете това указание за употреба и го спазвайте. Запазете упътването за употреба за по-късно или за евентуален последващ собственик.

Употреба по предназначение

Този уред е разработен за частна употреба и не е предвиден за натоварванията на промишлената употреба.

- С покупката на този уред Вие сте придобили един уред за впръскване и екстрахиране за поддържащо почистване респ. основно почистване на подове с килими с дълбоко въздействие на почистването.
- С приставка за твърди повърхности за крайник за разпръскване подова дюза Ех (в обема на доставка) могат да се почистват и твърди повърхности.
- Със съответната принадлежност (в обема на доставка) той може да се използва и като прахосмукачка за мокро/сухо почистване.

Опазване на околната среда



Опаковъчните материали могат да се рециклират. Моля не хвърляйте опаковките при домашните отпадъци, а ги предайте на вторични суровини с цел повторна употреба.



Старите уреди съдържат ценни материали, подлежащи на рециклиране, които могат да бъдат употребени повторно. Поради това моля отстранявайте старите уреди, използвайки подходящи за целта системи за събиране.

Указания за безопасност

Освен указанията в това ръководство трябва да се спазват и общовалидните законодателни предписания за безопасност и предпазване от нещастни случаи.

Всяка употреба, която не съответства на приложените указания, води до отмяна на гаранцията.

Включване на ток

- Уредът да се включва само към надлежно заземени контакти.
- Зададеното на указателната табелка напрежение трябва да съвпада с напрежението на контакта.
- Във влажни помещения, напр. бани, включвайте уреда в контакти с предварително включена противовлагова защита. Ако не сте сигурен, потърсете съвет от електротехник.
- Никога не докосвайте контакта и щепсела с влажни ръце.
- Използвайте единствено водоустойчив удължителен кабел с напречно сечение минимум 3x1 mm².
- Никога не употребявайте дефектен мрежови или удължителен кабел! Когато мрежовият кабел е повреден, той трябва да се замени единствено с кабел, предписан от производителя или от сервиза на производителя.
- Внимавайте мрежовият или удължителният кабел да не се повредят или скъсат поради настъпване, прегъване, опъване или друго. Пазете мрежовия кабел от топлина, масла и остри ръбове.
- При подмяна на съединения на мрежовия или удължителния кабел трябва да се гарантира осигуряване на водозащита и механична здравина.
- Преди да изключите уреда от електрическата мрежа, първо го изключете от основния ключ.

- За да изключите уреда от мрежата, не дърпайте за шнура за включване към мрежата, а извадете щепсела.
- ⚠ Употреба**
- Потребителят трябва да използва уреда според предписанията. По време на работа той трябва да се съобразява с околните предмети и да внимава за трети лица и особено за деца.
 - Преди използване уреда и принадлежностите да се проверят за съответстващо на изискванията състояние. Ако уредът не е в отлично състояние, използването му е забранено.
 - Никога не потапяйте уреда, кабела или щепсела във вода или други течности.
 - Забранена е работата във взривоопасни помещения. При работа с уреда в опасни зони да се спазват съответните мерки за безопасност.
 - Пазете уреда от външни климатични влияния, влажност и източници на топлина.
 - Уредът не трябва да се използва от деца, младежи или неоторизирани лица.
 - Уредът трябва да се поставя върху стабилна основа.
 - Ако уредът падне, той трябва да бъде проверен от оторизиран сервиз, тъй като може да са възникнали вътрешни повреди, които да нарушат сигурността на продукта.
 - Не изсмуквайте отровни субстанции.
 - Не изсмуквайте горящи или тлеещи обекти, като фасове от цигари, пепел или други горящи или тлеещи материали.
 - Не изсмуквайте материали като гипс, цимент и т.н., тъй като в контакт с вода те се втвърдяват и могат да увредят функцията на уреда.
- По време на експлоатация е необходимо уредът да бъде в хоризонтално положение.
 - По време на работа уреда да не се оставя без надзор.
 - Препоръчаните почистващи средства не трябва да се използват неразредени. Продуктите са сигурни за експлоатация, тъй като не съдържат вещества, вредни за околната среда. При контакт на почистващи средства с очите те веднага трябва да се изплакнат основно с вода, а при поглъщане веднага да се консултирате с лекар.
 - Използвайте само препоръчаните от производителя почистващи средства и спазвайте указанията за приложение, отстраняване и предупрежденията на производителя на почистващото средство.
- ⚠ Внимание**
- При завихряне с въздуха за всмукване определени вещества могат да образуват експлозивни пари или смеси! Никога не изсмуквайте следните вещества:
- Експлозивни или горими газове, течности и прахове (реактивни прахове)
 - Реактивните метални прахове (напр. алуминий, магнезий, цинк) във връзка със силно активни и кисели почистващи препарати
 - Неразредени силни киселини и основи
 - органични разтворители (напр. бензин, разреждители за бои, ацетон, нафта).
- Освен това тези вещества могат да повредят материалите, използвани при изработката на уреда.
- ⚠ Поддръжка**
- Преди всяко обслужване уредът да се изключва и щепселът да се изважда от контакта.

- За да се избегнат усложнения, ремонтите и смяната на резервни части на уреда да се извършват само от оторизирания сервиз.
- Използвайте само оригинални резервни части или принадлежности, които се позволяват от производителя, за да не ограничите сигурността на уреда.

Пускане в експлоатация

Описание на уреда

При разопаковането проверете дали всички части са налице. Ако липсват части или при разопаковането установите транспортни дефекти, незабавно уведомете Вашия търговец.

Забележка: *Фигурите за уреда и обслужването се намират на предните страници на обложката, моля преди това да ги отворите.*



Фигура 1

- 1 Корпус на двигателя
- 2 Дръжка за носене
- 3 Филтър от пенопласт
- 4 Фиксиране на филтъра
- 5 Захранващ кабел с щепсел
- 6 Съхранение, захранващ кабел
- 7 Прекъсвач за изсмукване (0 / I)
- 8 Прекъсвач за пръскане (0 / I)
- 9 Деблокиране, резервоар за прясна вода
- 10 Резервоар чиста вода
- 11 Резервоар
- 12 Водещи колела за придвижване
- 13 Свързване на маркуча за всмукване на прахосмукачката за мокро / сухо изсмукване
- 14 Извод, маркуч за впръскване

- 15 Маркуч за боклук
 - 16 Ръкохватка
 - 17 Шибър за страничен въздух
 - 18 Дръжка впръскване с лост за впръскване
 - 19 Маркуч за впръскване свободен
 - 20 Закрепващ клипс (10x)
 - 21 Всмукателни тръби 2 x 0,5 м
 - 22 Място за съхранение на тръбите за всмукване и принадлежностите
 - 23 Накрайник за разпръскване подова дюза Ех за почистване на подове с килими, с приставка за твърди повърхности
- Принадлежности мокро/ сухо изсмукване**
- 24 Дюза за под с вграден вариант за почистване на твърди повърхности
 - 25 Дюза за почистване на фуги
 - 26 Дюза за почистване на тапицери
 - 27 Филтърна торбичка

Преди пускане в експлоатация

Фигура 2

→ **Сваляне на резервоара за чиста вода.** Натиснете деблокирането и свалете резервоара.

Забележка: *Корпуса на мотора можа да се свали само, ако преди това е свален резервоара за чиста вода.*

Фигура 3

→ **Свалете корпуса на мотора.** За целта обърнете напред дръжката за носене, така се деблокира резервоара. Свалете принадлежностите и водещите колела от резервоара.

Фигура 4

→ Завъртете резервоара, водещите колела притиснете в отворите на пода на резервоара до упор.

Фигура 5

→ Завъртете корпуса на мотора и поставете филтъра от пенопласт на филтърната кошничка.

- Поставете фиксирането на филтъра и го завъртете за да се блокира.
- **Поставете корпуса на мотора.** За блокиране издърпайте нагоре дръжката за носене.

Фигура 6

- **Поставяне на резервоара за чиста вода.** Първо поставете долната част, след това натиснете горе към корпуса на мотора, проверете, дали се е фиксирал.

Фигура 7

- Избутайте дръжка впръскване, тя се фиксира.
- Закрепете маркуча за впръскване на дръжка впръскване с 8 закрепващи клипса на маркуча за всмукване.
- Поставете маркуча за всмукване и маркуча за впръскване на изводите на уреда.
Забележка: Притиснете маркуча за всмукване добре в извода, за да се фиксира.

Фигура 8

- Пъхнете всмукващите тръби една в друга и на дръжката.
- Пъхнете свободния впръскващ маркуч в дръжка впръскване и го закрепете с 2 приложени фиксиращи щифта на всмукателните тръби.
- Поставете дюзата за пода на всмукващите тръби, а впръскващия маркуч в дюзата за пода. Завъртете външния предпазен лост и блокирайте с него впръскващия маркуч.

Сега уредът е подготвен за мокро почистване.

Обслужване

- ⚠ **Работете винаги с поставения филтър от пенопласт, както при мокро почистване, така и при мокро/сухо изсмукване!**

Мокро почистване килими/твърди повърхности

- ⚠ **Опасност за здравето, опасност от увреждане!**

Предметът, който се почиства преди прилагане на уреда да се провери за трайност на цвета и водоустойчивост на незабележимо място.

Не почиствайте чувствителни към водата настилки като напр. паркетни (влажата може да проникне и да повреди пода).

Указание

Топлата вода (максимум 50 °C) повишава почистващото действие.

Мокро почистване на повърхности с килими

- работете без крайника за твърди повърхности.

За почистване използвайте моля само препарат за почистване на килими RM 519 (действа допълнително против образуване на пяна в резервоара).

Мокро почистване на твърди повърхности

- Приставката за твърди повърхности вкарайте на крайника за разпръскване подова дюза Ex. Четките трябва да сочат назад.

Пълнене на резервоара за чиста вода

Забележка: Резервоара за чиста вода може да се свали за пълнене или да се напълни направо на уреда.

Фигура 9

- Обърнете капака на резервоара нагоре.
- Налейте 100 - 200 мл (количеството варира според степента на

замърсяване) от RM 519 в резервоара за чиста вода, напълнете с вода от водопровода, не препълвайте.

→ Затворете отново капака на резервоара.

Започване на работа

Фигура 10

→ Включете щепсела в контакта.

→ Натиснете прекъсвача за изсмукване (положение I), всмукателната турбина работи.

Фигура 11

→ Затворете напълно шибъра за страничен въздух на дръжката.

Фигура 12

→ Натиснете прекъсвача за пръскане (положение I), помпата за почистващ препарат е готова.

→ За разпръскване на почистващия разтвор задействайте лоста на дръжка впръскване.

→ Повърхността за почистване да се премине с припокриване. При това дюзата да се извади назад (да не се плъзга).

Изпразвайте резервоара по време на работа

Забележка: Ако резервоарът е пълен, поплавък затваря всмукателния отвор и уредът работи с повишени обороти.

→ Изключете уреда, за целта натиснете прекъсвача за изсмукване и впръскване (положение I).

→ Свалете принадлежностите и резервоара за чиста вода и деблокирайте корпуса на мотора.

→ Свалете корпуса на двигателя и изпразнете резервоара.

Съвети при почистване/ Начина на работа

- Работете винаги от светлината към сянката (от прозореца към вратата).
- Работете винаги от почистената към все още не почистената повърхност.

– Настилки с килими с гръб от коноп при твърде мокри дейности могат да се свият и да променят цвета си.

– Дебелите килими след почистване да се изчеткат в мокро състояние по посока на косъма (напр. с метличка за влакна или груба четка.+

– Импрегниране с Care Tex RM 762 след мокро почистване предотвратява бързото повторно замърсяване на текстилната настилка.

– По почистените повърхности да се ходи или да се поставят мебели едва след изсъхването им, за да се избегнат места с притискане или петна от ръжда.

Методи на почистване

Леки / нормални замърсявания

→ Включете всмукване и разпръскване (положение I).

→ Разтвора за почистване да се разпръсне и да се изсмучи едновременно в един работен ход.

→ Накрая изключете прекъсвача за впръскване и изсмучете остатъците от почистващия разтвор.

→ След почистването още веднъж почистете килимите с чиста, топла вода и по желание ги импрегнирайте.

Силни замърсявания или петна

→ Включете впръскване (положение I).

→ Почистващия разтвор да се нанесе и да се остави да действа 10 до 15 минути (всмукването е изключено).

→ След това площта да се почисти както при леко / нормално замърсяване.

→ След почистването още веднъж почистете килимите с чиста, топла вода и по желание ги импрегнирайте.

Сухо изсмукване

⚠ Внимание

Работете винаги с поставена филтърна торбичка, освен при

използване на патронен филтър (специална принадлежност). Резервоарът и принадлежностите трябва да бъдат сухи, за да не залепва нищо.

Забележка: Ако уреда се използва повече за сухо изсмукване, се препоръчва да се свалят дръжка впръскване и впръскващия маркуч.

Фигура 13

- Да се свалят всмукващите маркучи и закрепващите клипсове на всмукателния маркуч и всмукателните тръби.
- Двете странични фиксиращи издатини на се натиснат и дръжка впръскване да се извади от дръжката.

Фигура 14

- Поставете филтърната торбичка.
- Изберете желаните принадлежности и ги поставете на всмукателните тръби респ. директно на дръжката.
- Включете изсмукване (положение I).

Изсмукване на твърди повърхнини

- Вложката твърди повърхнини да се притисне в подовата дюза. Четките трябва да сочат надолу.

Изсмукване на повърхнини с килими

- работете без крайника за твърди повърхности.

Фигура 15

- За адаптация на силата на изсмукване задействайте шибъра за страничен въздух.

Забележка: След употреба затворете отново шибъра за страничен въздух!

Мокро изсмукване

⚠ Внимание

Не използвайте филтърни торбички! Ако се образува пяна или изтича течност, изключете уреда веднага или извадете щепсела!

Забележка: Ако резервоарът е пълен, поплавък затваря всмукателния отвор

и уредът работи с повишени обороти. Веднага изключете уреда и изпразнете резервоара.

- За изсмукване на влага респ. мокри места поставете желаните принадлежности на всмукателните тръби респ. директно на дръжката.
- Включете изсмукване (положение I).

Фигура 16

- Отворете шибъра за страничен въздух, когато се изсмуква вода от резервоар. След употреба отново да се затвори.
- Пълния резервоар да се изпразни (вижте глава "Изпразване на резервоара").

Спиране на експлоатация

- Изключете уреда.
- Пълния резервоар да се изпразни (вижте глава "Изпразване на резервоара").
- Изплакнете резервоара основно с чиста вода.
- След всяка употреба отделете принадлежностите от резервоара, както и маркуча, дюзата и удължителните тръби една от друга.
- Забележка:** Евент. наличната още остатъчна вода може да капе, затова най-добре ги оставете в банята или във ваната.
- Изплакнете частите от принадлежностите под течаща вода и ги оставете да изсъхнат.
- Почистете филтъра от пенопласт под течаща вода, изсушете го добре, преди да го монтирате отново.
- Оставете уреда отворен, за да изсъхне.
- **Съхранение на уреда.** Приберете принадлежностите на уреда и съхранявайте в сухи помещения.

Грижи, обслужване

⚠ Опасност от нараняване

Преди всякакви работи по поддръжката уредът да се изключва и щепселът да се изважда от контакта.

Почистване на уреда

При неравномерна струя на разпръскване.

Фигура **17**

- Освободете закрепването на дюзата и я извадете, почистете пръскащата дюза или я сменете.

Почиствайте цедката в резервоара за чиста вода

1 x годишно или при необходимост.

Фигура **18**

- Завъртете блокировката и я освободете. Извадете цедката нагоре и я почистете под чиста вода.

Повреди

Не изтича вода от дюзата

- Напълнете резервоара за честа вода.
- Проверете правилното положение на резервоара за чиста вода.
- Дефектна помпа почистващ препарат, обърнете се към сервиза.

Неравномерна струя на разпръскване

- Почистете пръскащата дюза на найкрайника за разпръскване подова дюза Ех.

Недостатъчна мощност на изсмукване

- Затворете шибъра за страничен въздух на дръжката.
Вижте също фигура 11
- Принадлежностите, всмукателният маркуч или всмукателните тръби са запушени, отстранете запушването.
- Филтърната торбичка е пълна, поставете нова торбичка (*за номера за поръчка виж списъка с резервни части в края на настоящото упътване*).
- Почистете филтъра от пенопласт.

Помпата на почистващия препарат е шумна

- Допълнете резервоара за чиста вода.

Уредът не работи

- Включете щепсела в електрическата мрежа.
- Защитата от прегряване се е задействала, оставете уреда да се охлади.

Общи указания

Гаранция

Във всяка страна са валидни издадените условия за гаранция от страна на наше оторизирано дружество за разпространение на продуктите ни. Евентуални повреди в уреда в рамките на срока на гаранцията се отстраняват безплатно, ако причината за тях е в материала или при производството. В случай на използване на правото на гаранция се обръщайте, моля, към Вашия търговец или най-близкия оторизиран сервиз, като представите борудването и документа за покупка. (Адресите ще намерите на задната страница)

Служба за работа с клиенти

При въпроси и повреди Вашият дистрибутор на Karcher ще Ви помогне с удоволствие. (Адресите ще намерите на задната страница)

Поръчка на резервни части и специални принадлежности

Списък на най-често необходимите резервни части ще намерите в края на упътването за експлоатация. Резервни части и принадлежности ще получите от Вашия търговец или във филиала на Karcher. (Адресите ще намерите на задната страница)

Технически данни

Напрежение	220 - 240V
1~ 50/60 Hz	
Предпазител (инертен)	10 A
Обем на резервоара	18 л
Постъпваща вода, макс.	4 л
Мощност P _{ном.}	1200 W
Мощност P _{макс.}	1400 W
Захранващ кабел	H05-VV-F2x0,75
Допустимо ниво на шум (EN 60704-2-1)	73 dB(A)

Запазваме си правото на технически изменения!

Елементи от специалната окомплектовка

	№ за поръчка
Филтърни торбички (5 бр.)	6.959-130.0
Филтърен патрон	6.414-552.0
RM 519 Препарат за почистване на килими (1 л бутилка)	6.295-271.0
RM 762 Care Tex Импрегниране (0,5 л бутилка)	6.290-003.0
Ръчна пръскаща дюза Ex за почистване на мека мебел	2.885-018.0

Väga austatud klient,



enne seadme esmakordset kasutamist tuleb lugeda

käesolevat kasutusjuhendit ja toimida selle kohaselt. Juhend tuleb hilisemaks kasutamiseks või järgmise omaniku tarvis alles hoida.

Sihipärane kasutamine

See seade töötati välja erakasutuseks ega ole ette nähtud professionaalse kasutamise jaoks kaasnevaks koormuseks.

- Selle masina ostmisega omandasite piserdus-ekstraktsiooniseadme vaipkatete jooksuks või põhipuhastuseks; masinal on süvapuhasustoime.
- Kõvade pindade otsikuga piserdus-ekspõrandadüüsi jaoks (tarnekomplektis) saab puhastada ka kõvasid pindu.
- Vastavate tarvikutega (tarnekomplektis) saab seda kasutada ka märg-/kuivimurina.

Keskkonnakaitse



Pakendmaterjalid on taaskasutatavad. Palun ärge visake pakendeid majapidamisprahi hulka, vaid suunake need taaskasutusse.



Vanad seadmed sisaldavad taaskasutatavaid materjale, mis tuleks suunata taaskasutusse. Palun likvideerige vanad seadmed seetõttu vastavate kogumissüsteemide kaudu

Ohutusalsed märkused

Lisaks käesolevas kasutusjuhendis toodud märkustele tuleb järgida ka seadusandja üldisi ohutusalsed ja õnnetusjuhtumite vältimise eeskirju.

Igasugune kasutusviis, mis ei ole kooskõlas käesolevate juhistega, toob kaasa garantii kustumise.

⚠ Ühendus vooluvõrku

- Ühendage seade vooluvõrku ainult nõuetekohaselt maandatud pistikutega.
- Tüübisildil märgitud pinge peab vastama pistikupesaga pingega.
- Niisketes ruumides, näit. vannitoas, ühendage seade vooluvõrku pistikupesadest, millel on FI-kaitseülili. Kahtluse korras küsige nõu elektrikult.
- Ärge kunagi puudutage võrgupistikut ja pistikupesaga märgade kätega.
- Kasutage ainult veepritsmete vastu kaitstud pikenduskaablit, mille ristlõige on vähemalt 3x1 mm².
- Ärge kunagi kasutage defektset võrgu- või pikenduskaablit! Kui võrgukaabel viga saab, tuleb see asendada spetsiaalse võrgukaabliga, mida on võimalik tellida tootjafirmast või tootja klienditeenindusest.
- Jälgige, et võrgu- või pikenduskaablist üle ei sõidetaks, et seda ei muljutaks, rebitaks vms., mis võib kaablit vigastada. Kaitske võrgukaablit kuumuse, õli ja teravate servade eest.
- Võrgu- või pikenduskaabli konnektorite väljavahetamise korral peab olema tagatud kaitstus veepritsmete vastu ning mehhaaniline stabiilsus.
- Enne seadme lahutamist vooluvõrgust, tuleb see alati esmalt pealülitist välja lülitada.
- Seadme eemaldamiseks vooluvõrgust ärge tõmmake mitte ühenduskaablist, vaid pistikust.

△ Kasutamine

- Käitaja peab seadet kasutama sihipäraselt. Ta peab arvestama kohalike oludega ja jälgima seadmega töötades kolmandaid isikuid, eriti lapsi.
- Kontrollige enne kasutamist, kas seadme ja tarvikute seisund vastab nõuetele. Juhul kui seisund ei ole laitmatu, ei tohi seadet või tarvikut kasutada.
- Ärge kunagi sukeldage seadet, kaablit ega pistikut vette või muudesse vedelikesse.
- On keelatud kasutada seadet plahvatusohustatud ruumides. Kui kasutate seadet ohualas, tuleb järgida vastavaid ohutuslaseid eeskirju.
- Kaitske seadet äärmuslike ilmastikutingimuste, niiskuse ja kuumusallikate eest.
- Seadmega ei tohi töötada lapsed, noorukid või isikud, kellele ei ole õpetatud seadmega ümberkäimist.
- Seade peab olema stabiilsel alusel.
- Kui seade peaks alla kukkuma, tuleb seda volitatud hooldustöökogas kontrollida, sest esineda võib sisemisi rikkeid, mis piiravad seadme kasutusohutust.
- Ärge imege seadmesse mürgiseid aineid.
- Ärge imege põlevaid ega hõõguvaid objekte, näit. sigaretikonisid, tohka või muid põlevaid või hõõguvaid materjale.
- Ärge kunagi imege sellised materjale nagu kips, tsement jne., sest kokkupuutel veega võivad need kivistuda ja ohustada seadme tööd.
- Töö käigus peab seade olema horisontaalses asendis.
- Ärge kunagi jätke seadet järelvalveta, kui see töötab.
- Soovitatud puhastusvahendeid ei tohi kasutada lahjendamata kujul. Tooted on turvalised, sest ei sisalda keskkonnale kahjulikke aineid. Kui puhastusvahendit sattub silma, tuleb silmi kohe põhjalikult

veega loputada ja allaneelamise korral pöörduda arsti poole.

- Kasutage ainult tootja poolt soovitatud puhastusaineid ning järgige puhastusaine tootjate kasutus- ja kõrvaldamisnõudeid ning hoiatusi.

△ NB!

Mõned ained võivad imiõhu keerises moodustada plahvatusohtliku auru või gaasisegu!

Ärge kunagi kasutage imurit järgmiste ainete eemaldamiseks:

- Plahvatusohtlikud või kergestisüttivad gaasid, vedelikud ja tolmu (reaktiivne tolmu)
- Reaktiivne metallitolmu (nt alumiinium, magneesium, tsink) ühenduses tugevasti leeliseliste ja happeliste puhastusvahenditega
- Lahjendamata kanged happed ja alused
- Orgaanilised lahused (nt bensiin, värvilahustid, atsetoon, kütteõli).

Lisaks võivad need ained kahjustada seadme valmistamisel kasutatud materjale.

△ Tehnohooldus

- Lülitage enne kõiki hooldustöid seade välja ja tõmmake võrgupistik välja.
- Et vältida ohtusid, tohib remonttöid ja seadme varuosade vahetamist teostada ainult volitatud hooldustöökoda.
- Kasutage ainult originaalvaruosi ja -tarvikuid, mis on tootja poolt aktsepteeritud. Nii väldite seadme ohutuse vähenemist.

Kasutuselevõtt

Seadme osad

Kontrollige lahti pakkides, kas kõik osad on olemas.

Kui osi puudub või kui leiate toodet lahti pakkides transpordil tekkinud vea, teavitage sellest kohevalt seadme müüjat.

Märkus: Seadme ja selle kasutamise pildid on eesmistel sisekaanel, palun tehke need eelnevalt lahti.



Joonis 1

- 1 Mootori korpus
- 2 Kandekäepide
- 3 Vahtkummist filter
- 4 Filtrilukk
- 5 Toitejuhe, pistikuga
- 6 Säilitamine, voolukaabel
- 7 Imemislüliti (0 / I)
- 8 Pihustuslüliti (0 / I)
- 9 Lukustusest vabastamine, puhta vee paak
- 10 Puhta vee paak
- 11 Paak
- 12 Juhtrullid
- 13 Märk-/kuivimuri imivooliku ühendus
- 14 Ühendus, piserdusvoolik
- 15 Imemisvoolik
- 16 Käepide
- 17 Kõr valõhu siiber
- 18 Piserduskäepide piserdushoovaga
- 19 Piserdusvoolik lahti
- 20 Kinnitusklambrid (10x)
- 21 Imemistorud 2 x 0,5 m
- 22 Imitorude ja tarvikute koht
- 23 Piserdus-eks-põrandadüüs vaipkatete puhastamiseks, kõvade pindade otsikuga

Märk-/kuivimu tarvikud

- 24 Kõvade pindade lisaga põrandatsik
- 25 Ühendusdüüs
- 26 Polsterdüüs
- 27 Filterkott

Enne seadme kasutuselevõttu

Joonis 2

→ **Eemaldage puhta vee paak.** Vajutage lukustusest vabastamise klahvile ja võtke paak ära.

Märkus: Mootor korpus saab ära võtta ainult siis, kui eelnevalt võeti ära puhta vee paak.

Joonis 3

→ **Eemaldage mootori korpus.** Selleks suruge kandesang ette, et vabastada mahuti lukustusest. Võtke tarvikud ja juhtrullid mahutist välja.

Joonis 4

→ Keerake mahuti ümber, suruge juhtrullikud lõpuni mahuti põhjas olevatesse avadesse.

Joonis 5

→ Keerake mootori korpus ümber ja pange vahtkummist filter filtrikorvile.

→ Pange filtrilukk kohale ja keerake seda lukustamiseks.

→ **Pange mootori korpus kohale.**

Lukustamiseks tõmmake kandesanga üles.

Joonis 6

→ **Pange puhta vee paak kohale.**

Kõigepealt pange kohale alumine osa, siis suruge ülevalt vastu mootori korpus, kontrollige, kas see on asendisse fikseerunud.

Joonis 7

→ Lükake piserdussang käepidemele, see fikseerub asendisse.

→ Kinnitage piserduskäepideme piserdusvoolik 8 kinnitusklambriga imivoolikule.

→ Torgake imivoolik ja piserdusvoolik masinal olevatele ühenduskohtadele.

Märkus: Suruge imivoolik tugevasti ühenduskohta, et see asendisse fikseeruks.

Joonis 8

- Ühendage imitorud ja torgake käepidemele.
- Torgake lahtine piserdusvoolik piserduskäepidemele ja kinnitage 2 juuresoleva kinnitusklambriga imitorudele.
- Torgake pörandadüüs imitorudele ja ühendage piserdusvoolik pörandadüüsiga. Keerake välimist kinnitushooba ja lukustage sellega piserdusvoolik.

Nüüd on masin märgpuhastuseks ette valmistatud.

Käsitsemine

⚠ **Nii märg- kui kuivpuhastamise juures peab vahkummist filter olema alati paigaldatud!**

Vaipkatete/kõvade pindade märgpuhastamine

⚠ **Oht tervisele, vigastusoht!**

Enne seadme kasutamist kontrollige puhastatavat eset mõnes silmatorkamatus kohas värvi- ja veekindluse osas.

Ärge puhastage vee suhtes tundlikke katteid nagu nt parkettpörandaid (niiskus võib sisse tungida ja pörandat rikkuda).

Märkus

Soe vesi (maks. 50 °C) suurendab puhastustoimet.

Vaipkatete märgpuhastamine

- Töötage ilma kõvade pindade lisata. Kasutage puhastamiseks palun ainult vaibapuhastusvahendit RM 519 (takistab lisaks vahu tekkimist paagis).

Kõvade pindade märgpuhastamine

- Torgake kõvade pindade otsik küljelt piserdus-eks-pörandadüüsile. Harjased peavad olema suunatud taha.

Puhta vee paagi täitmine

Märkus: Puhta vee paagi saab täitmiseks ära võtta, kuid seda võib täita ka masina küljes.

Joonis 9

- Tõstke paagi kaas üles.
- Valage 100 - 200 ml (kogust tuleb olenevalt määrdumusastmest muuta) vahendit RM 519 puhta vee paaki, lisage kraanivett, ärge pange paaki liiga täis.
- Pange paagi kaas jälle kinni.

Töö alustamine

Joonis 10

- Torgake võrgupistik seinakontakti.
- Vajutage imemislülile (asend I), imiturbiin töötab.

Joonis 11

- Sulgege käepidemel olev kõrvalõhu siiber täiesti.

Joonis 12

- Vajutage piserduslülile (asend I), puhastusaine pump on tööks valmis.
- Puhastuslahuse piserdamiseks vajutage piserduskäepidemel olevale hoovale.
- Liikuge üle puhastatava pinna nii, et liikumisrajad osaliselt kattuksid. Seejuures tõmmake otsakut tagasi (mitte lükata).

Paagi tühjendamine töö käigus

Märkus: Kui paak on täis, sulgeb ujuk imiava ja seade töötab kõrgema pöörete arvuga.

- Lülitage seade välja, selleks vajutage imi- ja piserduslülile (asend 0).
- Võtke ära tarvikud ja puhta vee paak ning vabastage mootori korpus lukustusest.
- Eemaldage mootori korpus ja tühjendage paak.

Näpunäiteid puhastamiseks/kuidas töötada

- Töötage alati valgusest varju (akna juurest ukse juurde).

- Töötage alati puhastatud pinnalt puhastamata pinnale.
- Džuudist seljaga vapikatted võivad märja töötlemise korral kokku tõmbuda ja kaotada värvi.
- Pika karusega vaipu harjata pärast puhastamist märjana karuse suunas (nt karuseharja või narmasharjaga).
- Impregneerimine vahendiga Care Tex RM 762 pärast märgpuhastust hoiab ära tekstiilkatte kiire uuesti määrdumise.
- Et vältida muljumiskohti või roosteplekke, tohib puhastatud pinnale astuda või sellele mööblit asetada alles pärast kuivamist.

Puhastamismeetodid

Kerge / normaalne määrdumus

- Lülitage sisse imemine ja piserdus (asend I).
- Piserdage puhastuslahus ühe töökäiguga peale ja tõmmake samaaegselt masinasse.
- Seejärel lülitage välja piserduslülitid ja tõmmake puhastusaine jääk masinasse.
- Pärast vaipkatete puhastamist puhastage veelkord üle puhta sooja veega ja impregneerige soovi korral.

Tugev määrdumus või plekid

- Lülitage sisse piserdus (asend I).
- Kandke peale puhastuslahust ja laske 10 kuni 15 minutit toimida (imemine on välja lülitatud).
- Puhastage seejärel pinda nagu kerge / normaalse määrdumuse puhul.
- Pärast vaipkatete puhastamist puhastage veelkord üle puhta sooja veega ja impregneerige soovi korral.

Kuivimine

△ NB!

Töötage alati paigaldatud filtrikotiga, v.a. juhul, kui kasutatakse padrunfiltrit (lisavarustus).

Paak ja tarvikud peavad olema kuivad, et miski kinni ei kleepuks.

Märkus: Kui masinat kasutatakse põhiliselt kuivimuks, on soovitatav piserduskäepide ja piserdusvoolik ära võtta.

Joonis 13

- Võtke piserdusvoolikud ja kinnitusklambrid imivoolikult ja imitorudelt ära.
- Suruge mõlemat külgmist fikseerimistähikut ja tõmmake piserduskäepide käepidemelt ära.

Joonis 14

- Pange filtrikott kohale.
- Valige soovitud tarvikud ja ühendage imitorudele või otse käepidemele.
- Lülitage sisse imu (asend I).

Kõvade pindade puhastamine

- Suruge kõvade pindade otsak pörandadüüsi. Harjased peavad olema suunatud ette.

Pörandate vaipkatete puhastamine

- Töötage ilma kõvade pindade lisata.

Joonis 15

- Imijõu reguleerimiseks vajutage kõrvalõhu siibrile.

Märkus: Pärast kasutamist sulgege kõrvaõhu siiber uuesti!

Märgimemine

△ NB!

Ärge kasutage filtrikotti!

Vahu tekkimise või vedeliku lekkimise korral lülitage masin kohe välja või tõmmake välja toitepistik!

Märkus: Kui anum saab täis, sulgeb ujuk imemisava ja seade töötab kõrgematel pööretel. Lülitage seade koheselt välja ja tühjendage mahuti.

- Niiskuse või vedeliku masinasse imemiseks ühendage vajalikud tarvikud imitorudele või otse käepidemele.
- Lülitage sisse imu (asend I).

Joonis 16

- Paagist masinasse vett imedes avage kõrvalõhu siiber. Pärast kasutamist pange uuesti kinni.

- Tühjendage täis paak (vt peatükk „Paagi tühjendamine“).

Kasutuselt võtmine

- Lülitage seade välja.
 - Tühjendage täis paak (vt peatükk „Paagi tühjendamine“).
 - Loputage paaki põhjalikult puhta veega.
 - Pärast iga kasutamist võtke tarvikud seadme küljest ära ning lahutage üksteisest voolik, otsik ja pikendustorud.
- Märkus:** Masinasse võib olla jäänud vett, mis võib välja tilkuda, seepärast on soovitatav asetada dušikabiini või vanni.
- Loputage tarvikuid ühekaupa voolava vee all ja laske kuivada.
 - Puhastage vahtkummist filtrit voolava vee all, enne paigaldamist laske kuivada.
 - Jätke masin kuivamiseks lahtiselt seisma.
 - **Seadme ladustamine.** Mahutage tarvikud masinasse ja säilitage kuivas ruumis.

Hooldus

Vigastuste oht

Enne mis tahes hooldus- ja korrashoiutööde alustamist tuleb seade välja lülitada ja eemaldada pistik vooluvõrgust.

Seadme puhastamine

Ebaühtlase piserdusjoga puhul.

Joonis 17

- Vabastage otsaku kinnitus ja tõmmake välja, puhastage piserdusotsakut või vahetage.

Puhta vee paagi sõela puhastamine

1 x aastas või vastavalt vajadusele.

Joonis 18

- Keerake lukustust ja tehke lahti. Võtke sõel suunaga üles välja ja puhastage puhta vee all.

Rikked

Otsakult ei tule vett välja

- Täitke puhta vee paak.
- Kontrollige, kas puhta vee paak korralikult paigas.
- Puhastusaine pump defektne, pöörduge klienditeenindusse.

Ebaühtlane piserdusjuga

- Puhastage piserdus-eks-põrandadüüsi piserdusdüüsi.

Ebapiisav imivõimsus

- Sulgege käepidemel olev kõrvaldõhu siiber.
Vt ka joonit 11
- Tarvikud, imivoolik või imitorud on ummistunud, kõrvaldage ummistus.
- Filterkott on täis, paigaldage uus filterkott (*tellimus-nr. vt varuosade nimekirja käesoleva juhendi lõpus*).
- Puhastage vahtkummist filter.

Puhastusaine pump töötab valjult

- Täitke puhta vee paak.

Seade ei tööta

- Ühendadage võrgupistik.
- Vallandus ülekuumenemiskaitse, laske masinal jahtuda.

Üldmärkusi

Garantii

Igas riigis kehtivad vastava volitatud müügiesindaja antud garantiitingimused. Seadmel esinevad tõrked kõrvaldame garantiiajal tasuta, kui põhjuseks on materjali- või valmistusviga. Garantiijuhtumi korral palun pöörduda müüja või lähima volitatud hooldustöökoja poole, esitades ostu tõendava dokumendi. (Aadressi vt tagaküljelt)

Klienditeenindus

Küsimuste ja rikete korral aitab teid Kärcher'i filiaal.

(Aadressi vt tagaküljelt)

Varuosade ja lisaseadmete tellimine

Valiku kõige sagedamini vajaminevatest varuosadest leiata te kasutusjuhendi lõpust. Varuosi ja lisaseadmeid saate seadme müüjalt või oma piirkonna Kärcheri filiaalilt. (Aadressi vt tagaküljelt)

Tehnilised andmed

Pinge	220-240V
1~ 50/60 Hz	
Võrgukaitse (inertne)	10 A
Mahuti maht	18 l
Veepaagi maht, maks.	4 l
Võimsus P_{nimi}	1200 W
Võimsus P_{maks}	1400 W
Võrgukaabel	H05-VV-F2x0,75
Helirõhupeel (EN 60704-2-1)	73 dB (A)

Tehniliste muudatuste õigused reserveeritud!

Erivarustus

	Tellimisnr.
Filtrikott (5 tk.)	6.959-130.0
Padruni filter	6.414-552.0
RM 519 Vaibapuhastusvahend (1 l pudel)	6.295-271.0
RM 762 Care Tex Impregneerimisvahend (0,5 l pudel)	6.290-003.0
Piserdus-eks käsidüüs polstrite puhastamiseks	2.885-018.0

Godājamais klient,



Pirms uzsākt aparāta lietošanu, izlasiet šo lietošanas instrukciju un rīkojieties atbilstoši tajā teiktajam. Saglabājiet darbības instrukciju vēlākai izmantošanai vai nodošanai nākošajam īpašniekam.

Noteikumiem atbilstoša lietošana

Šis aparāts tika izstrādāts privātai lietošanai un nav paredzēts profesionālās lietošanas prasībām.

- Iegādājoties šo aparātu, Jūs esat nopircis izsmidzināmo ekstrakcijas ierīci paklāju segumu uzturēšanai, respektīvi, pamattīrīšanai ar dziļu tīrīšanas efektu.
- Lai to izmantotu arī cietu virsmu tīrīšanai, ierīci iespējams aprīkot ar smidzināšanas-ekstrakcijas grīdas sprauslu (piegādes komplektā).
- Ar atbilstošiem piederumiem (piegādes komplektā) to var izmantot arī kā mitro/sauso putekļu sūcēju.

Vides aizsardzība



Iepakojuma materiālus ir iespējams atkārtoti pārstrādāt. Lūdzu, neizmetiet iepakojumu kopā ar majsaimniecības atkritumiem, bet gan nogādājiet to vietā, kur tiek veikta atkritumu otrreizējā pārstrāde.



Nolietotās ierīces satur noderīgus materiālus, kurus iespējams pārstrādāt un izmantot atkārtoti.

Tādēļ lūdzam utilizēt vecās ierīces ar atbilstošu savākšanas sistēmu starpniecību.

Drošības norādījumi

Papildu norādēm, kas ietvertas šajā lietošanas pamācībā, ir jāievēro arī likumdevēja apstiprinātie vispārējie darba drošības un veselības aizsardzības noteikumi.

Jebkādas šīm norādēm neatbilstošas ierīces izmantošanas rezultātā zūd garantija.

⚠ Strāvas pieslēgums

- Ierīci atļauts pieslēgt tikai saskaņā ar noteikumiem saņemtām kontaktligzdām.
- Ierīces datu plāksnītē norādītajam spriegumam jāatbilst kontaktligzdas spriegumam.
- Telpās ar augstu mitruma koncentrāciju, piem., vannas un dušas telpās, ierīci strāvai pieslēdziet, izmantojot priekšslēguma FI-aizsargslēdzi. Šaubu gadījumā lūdziet padomu elektrospeciālistam.
- Nekādā gadījumā neķerieties klāt kontaktspraudnim un kontaktligzdai ar mitrām rokām.
- Ierīces ekspluatēšanai izmantojiet tikai ūdensnecaurīdīgu pagarinātāju ar minimālo šķērsriezumu 3x1 mm².
- Nekādā gadījumā neizmantojiet bojātu tīkla kabeli vai pagarinātāju! Ja tīkla kabelis ir bojāts, tas ir jānomaina ar speciālu tīkla kabeli, ko var iegādāties pie ierīces ražotāja vai klientu apkalpošanas centrā.
- Pievērsiet uzmanību tam, lai tīkla kabelis vai pagarinātājs netiktu bojāts, pārbraucot tam pāri, iespējot to starp citiem priekšmetiem, pārļaujot to vai tamlīdzīgā veidā. Sargājiet tīkla kabeli no karstuma iedarbības, eļļas un asu priekšmetu malām.
- Nomainot tīkla kabeļa vai pagarinātāja savienojumus, jānodrošina, lai tiktu saglabāta kabeļa mehāniskā izturība un aizsardzība pret šļaksoša ūdens iedarbību.

- Pirms atvienot ierīci no strāvas, vispirms izslēdziet ierīci ar galveno slēdzi.
- Atvienojot ierīci no strāvas, nevelciet aiz kabeļa, bet gan aiz kontaktdakšas.

△ **Lietošana**

- Lietotājam ierīce jāizmanto tikai atbilstoši tās ekspluatācijas noteikumiem. Viņam ir jāņem vērā apkārtējie apstākļi, un lietojot ierīci, jāuzmanās no ierīces netīšas ietekmes uz trešām personām, īpaši uz bērniem.
- Pirms lietošanas pārbaudiet, vai ierīce un tās pierīces atrodas lietošanai piemērotā stāvoklī. Ja to stāvoklis nav apmierinošs, tad ierīci izmantot nav atļauts.
- Nelieciet ierīci, kabeli vai kontaktdakšu ūdenī vai citos šķidrumos.
- Ierīces izmantošana sprādzienbīstamās telpās ir aizliegta. Eksploatējot ierīci paaugstinātas bīstamības apstākļos, jāievēro atbilstošie darba drošības noteikumi.
- Sargājiet ierīci no ārējiem nelabvēlīgiem laika apstākļiem, mitruma un karstuma avotiem.
- Ierīci ir aizliegts izmantot bērniem, jauniešiem vai personām, kas nav informētas par ierīces darbības principiem.
- Ierīcei jābūt novietotai uz stabilas un cietas pamatnes.
- Ja ierīce nokrīt, tā jānodod pārbaudei autorizētā klientu apkalpošanas dienestā, jo ierīcei var būt iekšēji bojājumi, kas ierobežo preces drošību.
- Nesūciet indīgas vielas.
- Nesūciet degošus vai kvēlojošus priekšmetus, piemēram, cigarešu izsmēķus, pelnus vai citus degošus vai kvēlojošus materiālus.
- Nesūciet arī ģipsi, cementu u.c., jo tie savienojumā ar ūdeni var sacietēt un apdraudēt ierīces darbību.
- Ierīces lietošanas laikā tā jānostāda horizontāli.

- Ierīcei atrodoties darba režīmā, nekādā gadījumā neatstājiet to bez uzraudzības.
- Ieteiktos tīrīšanas līdzekļus nedrīkst lietot neatšķaidītus. Produkti ir droši ekspluatācijai, jo nesatur apkārtējai videi kaitīgas vielas. Ja tīrīšanas līdzeklis nonāk acīs, tās nekavējoši ir jāizskalo ar lielu ūdens daudzumu, un ja tīrīšanas līdzeklis tiek norīts, nekavējoši sazinieties ar ārstu.
- Izmantojiet tikai ražotāja ieteiktos tīrīšanas līdzekļus, kā arī ievērojiet tīrīšanas līdzekļu ražotāju lietošanas, utilizācijas un brīdinājuma norādījumus.

△ **Uzmanību**

Sajaucoties ar iesūcamo gaisu, dažas vielas var veidot sprādzienbīstamus tvaikus vai maisījumus!

Nekad neiesūkt sekojošas vielas:

- Sprādzienbīstamas vai viegli uzliesmojošas gāzes, šķidrums un putekļus (reaktīvie putekļi)
- Reaktīvie metāla putekļi (piemēram, alumīnijs, magnijs, cinks) savienojumos ar stipriem sārmainiem un skābiem mazgāšanas līdzekļiem
- Neatšķaidītas stipras skābes un sārmi
- Organiskie atšķaidītāji (piemēram, benzīns, krāsu atšķaidītājs, acetons, mazuts).

Bez tam, šīs vielas var saēst aparātā izmantotos materiālus.

△ **Tehniskā apkope**

- Pirms jebkuru apkopes darbu veikšanas ierīci izslēdziet un atvienojiet to no strāvas padeves.
- Lai novērstu risku, ierīces remontu un detaļu nomaiņu atļauts veikt tikai autorizētam klientu apkalpošanas dienestam.
- Lai nemazinātos ierīces drošība, izmantojiet tikai oriģinālās rezerves daļas un piederumus, kurus sertificējis ražotājs.

Ekspluatācijas sākums

Aparāta apraksts

Izsaīņojot pārbaudiet, vai komplektā ir visas detaļas.

Ja ierīcei trūkst kāda detaļa vai arī, izņemot to no iepakojuma, Jūs ierīcei konstatējat transportēšanas laikā radušos bojājumus, nekavējoši sazinieties ar Jūsu iegādātās preces izplatītāju.

Piezīme: *Ierīces un tā lietošanas attēlus atradīsiet priekšējā vāka lapās, lūdzu, atlokiet tās vaļā.*



Attēls 1

- 1 Motora nodalījums
- 2 Nešanas rokturis
- 3 Putuplasta filtrs
- 4 Filtra noslēgs
- 5 Tīkla pieslēgšanas kabelis ar spraudni
- 6 Uzglabāšana, tīkla pieslēgšanas kabelis
- 7 Sūkšanas slēdzis (0 / I)
- 8 Smidzināšanas slēdzis (0 / I)
- 9 Fiksators, tīrā ūdens tvertne
- 10 Tīrā ūdens tvertne
- 11 Tvertne
- 12 Vadāmie skrītulji
- 13 Mitrā/sausā putekļsūcēja sūkšanas šļūtenes pieslēgums
- 14 Pieslēgums, smidzināšanas šļūtene
- 15 Sūkšanas šļūtene
- 16 Rokturis
- 17 Papildu gaisa aizbīdnis
- 18 Smidzināšanas rokturis ar smidzināšanas sviru
- 19 Brīva smidzināšanas šļūtene
- 20 Stiprinājuma skavas (10x)
- 21 Sūcējcaurules 2 x 0,5 m
- 22 Sūcējcauruļu un piederumu stiprinājums
- 23 Smidzināšanas-ekstrakcijas grīdas sprausla paklāju segumu tīrīšanai, ar uzgali cieta virsmu tīrīšanai

Mitrās/sausās tīrīšanas putekļu sūcēja piederumi

- 24 Grīdas sprausla stipru traipu tīrīšanai
- 25 Saduru sprausla
- 26 Sprausla polsterētu virsmu tīrīšanai
- 27 Filtra maisiņš

Pirms ekspluatācijas sākšanas

Attēls 2

→ **Noņemiet tīrā ūdens tvertni.**

Nospiediet fiksatoru un noņemiet tvertni.

Piezīme: *Motora korpusu var noņemt tikai tad, ja pirms tam ir noņemta tīrā ūdens tvertne.*

Attēls 3

→ **Noņemiet motora korpusu.** Šim nolūkam atlokiet pārvietošanas rokturi uz priekšu, tādējādi atbloķējas tvertne. Izņemiet no tvertnes piederumus un vadruļļišus.

Attēls 4

→ Apgrieziet tvertni, vadāmos skrītuljus iespiediet līdz galam atverēs, kas atrodas tvertnes pamatnē.

Attēls 5

- Apgrieziet motora korpusu un uzlieciet uz filtrelementa putuplasta filtru.
- Uzlieciet filtra noslēgu un pagrieziet, lai tas nofiksētos.
- **Uzlieciet motora korpusu.** Lai nofiksētu, pavelciet pārvietošanas rokturi uz augšu.

Attēls 6

→ **Ielieciet tīrā ūdens tvertni.** Vispirms ievietojiet apakšdaļu, tad augšpusē paspiediet pret motora korpusu, pārbaudiet, vai tas ir nofiksējies.

Attēls 7

- Uzbīdīdiet smidzināšanas rokturi uz roktura, tas nofiksējas.
- Smidzināšanas roktura smidzināšanas šļūteni ar 8 stiprinājuma skavām nostipriniet uz sūkšanas šļūtenes.
- Uzspriediet sūkšanas šļūteni un smidzināšanas šļūteni ierīces pieslēgumiem.

Piezīme: Sūkšanas šļūteni iespiediet pieslēgumā, lai tā nofiksētos.

Attēls 8

- Salieciet kopā sūkšanas caurules un uzspaudiet uz roktura.
- Brīvo smidzināšanas šļūteni ievietojiet smidzināšanas rokturī un nostipriniet uz sūkšanas caurulēm ar 2 komplektā esošajām stiprinājuma skavām.
- Uzlieciet grīdas sprauslu uz sūkšanas caurulēm un ievietojiet smidzināšanas šļūteni grīdas sprauslā. Pagrieziet ārējo stiprinājuma sviru un līdz ar to nofiksējiet smidzināšanas šļūteni.

Ierīce ir gatava mitrajai tīrīšanai.

Iekārtas lietošana

- △ **Vienmēr strādājiet ar ievietotu putuplasta filtru, gan mitrās tīrīšanas, gan mitrās/sausās sūkšanas laikā!**

Cietu virsmu/paklāju mitrā tīrīšana

- △ **Kaitējums veselībai, bojājumu risks!**

Pirms aparāta izmantošanas neitrālā vietā pārbaudiet tīrāmā priekšmeta krāsas noturību un ūdensizturību.

Neīrīet ūdens neizturīgus segumus, kā, piemēram, parketu (mitrums var iesūkties un sabojāt virsmu).

Piezīme

Silts ūdens (maksimāli 50 °C) palielina tīrīšanas efektivitāti.

Paklāju mitrā tīrīšana

- strādājiet bez ieliktna cietu virsmu sūkšanai.

Tīrīšanai izmantojiet tikai paklāju tīrīšanas līdzekli RM 519 (papildus iedarbojas pret putu veidošanos tvertnē).

Cieto virsmu mitrā tīrīšana

- Sāpus uz smidzināšanas-ekstrakcijas grīdas sprauslas uzbīdīdīet uzgali cieto virsmu tīrīšanai. Sukas sariem ir jābūt vērstiem uz aizmuguri.

Tīrā ūdens tvertnes uzpilde

Piezīme: Lai uzpildītu tīrā ūdens tvertni, to var noņemt vai uzpildīt, kad tā atrodas aparātā.

Attēls 9

- Paceliet uz augšu tvertnes vāku.
- Ielejiet tīrā ūdens tvertnē 100 - 200 ml RM 519 (daudzums var mainīties atkarībā no netīrības pakāpes), piepildiet ar krāna ūdeni, taču nepārpildiet.
- Aizveriet tvertnes vāku.

Darba uzsākšana

Attēls 10

- Iespraudiet kontaktdakšu kontakligzdā.
- Nospiediet sūkšanas slēdzi (pozīcijā I), sāk darboties sūkšanas turbīna.

Attēls 11

- Pilnībā aizveriet papildu gaisa aizbīdņi uz roktura.

Attēls 12

- Nospiediet smidzināšanas slēdzi (pozīcijā I), tīrīšanas līdzekļa sūknis ir gatavs darbam.
- Lai izsmidzinātu tīrīšanas līdzekli, nospiediet smidzināšanas roktura sviru.
- Tīrāmajai virsmai jāpārbrauc pāri, lai pārklātos tīrīšanas joslas. To darot, atvelciet sprauslu atpakaļ (nebīdīdīet).

Tvertnes iztukšošana darba laikā

Piezīme: Ja tvertne ir pilna, pludiņš noslēdz iesūkšanas atveri un aparāts darbojas ar palielinātu apgriezīenu skaitu.

- Izslēdziet aparātu, nospiežot sūkšanas un smidzināšanas slēdzus (pozīcijā 0).
- Noņemiet piederumus un tīrā ūdens tvertni un atbrīvojiet motora korpusu.
- Noņemiet motora korpusu un iztukšojiet tvertni.

Tīrīšanas padomi/darba metode

- Vienmēr strādājiet virzienā no gaismas uz ēnas pusi (no loga uz durvīm).
- Vienmēr strādājiet virzienā no notīrītās uz nenotīrīto virsmu.

- Paklāji ar dūzas pamatni pārāk slapjos apstākļos var slīdēt un tiem var izplūst krāsa.
- Īpaši plūksnaini paklāji pēc tīrīšanas jāizsukā plūksnu virzienā, kamēr tie vēl ir mitri (piem., ar speciālu suku vai slotu).
- Impregnēšana ar Care Tex RM 762 pēc mitrās tīrīšanas novērš tekstilseguma ātru nosmērēšanos.
- Lai izvairītos no nospiedumu vai rūsas plankumu atstāšanas, uz notīrītās virsmas drīkst kāpt un novietot mēbeles tikai pēc tās izžūšanas.

Tīrīšanas metodes

Nelieli / vidēji netīrumi

- Ieslēdziet sūkšanu un smidzināšanu (pozīcija I).
- Tīrīšanas līdzekli izsmidziniet un vienlaikus uzsūciet vienā darba piegājiēnā.
- Pēc tam izslēdziet smidzināšanas slēdzi un uzsūciet atlikušo tīrīšanas šķīdumu.
- Pēc tīrīšanas paklājus vēlreiz iztīriet ar tīru, siltu ūdeni un pēc vajadzības impregnējiet.

Liela netīrība vai plankumi

- Ieslēdziet smidzināšanu (pozīcija I).
- Uzklājiet tīrīšanas šķīdumu un ļaujiet tam iedarboties 10 - 15 minūtes (sūkšana ir izslēgta).
- Tīriet virsmu tāpat kā nelielas / vidējas netīrības gadījumā.
- Pēc tīrīšanas paklājus vēlreiz iztīriet ar tīru, siltu ūdeni un pēc vajadzības impregnējiet.

Sausā sūkšana

⚠ Uzmanību

Vienmēr strādājiet ar ievietotu filtra maisiņu, izņemot gadījumus, kad izmantojat patronfiltru (speciālais piederums). Tvertnei un piederumiem jābūt tīriem, lai nekas nesalīptu.

Piezīme: Ja aparātu lielākoties izmanto sausajai sūkšanai, ieteicams noņemt

smidzināšanas rokturi un smidzināšanas šļūteni.

Attēls 13

- Smidzināšanas šļūtenes un stiprinājuma skavas noņemiet no sūkšanas šļūtenes un sūkšanas caurulēm.
- Nospiediet abas sānu fiksācijas mēlītes un noņemiet smidzināšanas rokturi no roktura.

Attēls 14

- Ievietojiet filtra maisiņu.
- Izvēlieties vajadzīgos piederumus un uzlieciet uz sūkšanas caurulēm jeb uzreiz uz roktura.
- Ieslēdziet sūkšanu (pozīcija I).

Cietu virsmu tīrīšana

- Nospiediet grīdas sprauslā režīmu cietām grīdām. Sariem jābūda uz priekšu.

Tepiķu tīrīšana

- strādājiet bez ieliktna cietu virsmu sūkšanai.

Attēls 15

- Lai pielāgotu sūkšanas spēku, pabīdiēt papildu gaisa aizbīdņi.

Piezīme: Pēc lietošanas papildu gaisa aizbīdņi atkal aizveriet ciet!

Mitrā sūkšana

⚠ Uzmanību

Neizmantojiet filtra maisiņu!

Ja veidojas putas vai izplūst šķidrums, aparāts nekavējoties jāizslēdz un jāatvieno kontaktdakša!

Norādījums: Ja tvertne ir pilna, pludiņš noslēdz iesūkšanas atveri un aparāts darbojas ar palielinātu apgriezīenu skaitu. Aparātu nekavējoties izslēdziet un iztukšojiet tvertni.

- Lai uzsūktu šķidrumu jeb mitrumu, uzlieciet vajadzīgos piederumus uz sūkšanas caurulēm jeb uzreiz uz roktura.
- Ieslēdziet sūkšanu (pozīcija I).

Attēls 16

- Atveriet papildu gaisa aizbīdni, ja no kādas tvertnes iesūc ūdeni. Pēc lietošanas atkal aizveriet ciet.
- Iztukšojiet pilnu tvertni (skat. sadaļu „Tvertnes iztukšošana“).

Ekspluatācijas pārtraukšana

- Izslēdziet ierīci.
- Iztukšojiet pilnu tvertni (skat. sadaļu „Tvertnes iztukšošana“).
- Izskalojiet tvertni rūpīgi ar tīru ūdeni.
- Pēc katras lietošanas reizes piederumi jāņoņem no aparāta, kā arī viena no otras jāņoņem šļūtene, sprausla un pagarinājuma caurules.
Piezīme: Var izpilēt vēl atlikušais ūdens, tādēļ labāk ievietojiet duša vai vannā.
- Piederuma detaļas izskalojiet atsevišķi zem tekoša ūdens un pēc tam ļaujiet nožūt.
- Putuplasta filtru noskalojiet zem tekoša ūdens, pirms ievietošanas atpakaļ ļaujiet tam nožūt.
- Lai aparāts izžūtu, atstājiet to atvērtu.
- **Uzglabājiet aparātu.** Novietojiet piederumus pie aparāta un uzglabājiet sausās telpās.

Kopšana, tehniskā apkope

⚠ Savainojumu bīstamība

Pirms jebkuru apkopes darbu veikšanas izslēdziet aparātu un izvelciet tīkla spraudni.

Aparāta tīrīšana

Ja ir nevienmērīga smidzināšanas strūkļa.

Attēls 17

- Atvienojiet sprauslas stiprinājumu un izvelciet smidzināšanas sprauslu, iztīriet to vai nomainiet.

Tīrā ūdens tvertnes sieta tīrīšana

1 x gadā vai pēc vajadzības.

Attēls 18

- Pagrieziet un atbrīvojiet fiksatoru. Izņemiet sietu virzienā uz augšu un iztīriet zem tīra ūdens.

Traucējumi

No sprauslas neizplūst ūdens

- Uzpildiet tīrā ūdens tvertni.
- Pārbaudiet tīrā ūdens tvertnes pareizu stāvokli.
- Bojāts tīrīšanas līdzekļa sūkņis, griezieties klientu servisā.

Nevienmērīga smidzināšanas strūkļa

- Iztīriet smidzināšanas-ekstrakcijas grīdas sprauslu.

Nepietiekoša sūkšanas jauda

- Aizveriet papildu gaisa aizbīdni uz roktura.
Skatiet arī 11. attēlu
- Aizsērējuši piederumi, sūkšanas šļūtene vai sūkšanas caurules, likvidējiet aizsērējumus.
- Filtra maisiņš ir pilns, ievietojiet jaunu filtra maisiņu (*pasūtījuma Nr. skat. rezerves daļu sarakstā šīs instrukcijas beigās*).
- Iztīriet putuplasta filtru.

Skaļš tīrīšanas līdzekļa sūkņis

- Uzpildiet tīrā ūdens tvertni.

Aparāts nestrādā

- Pievienojiet kontaktspraudni kontaktligzdai.
- Reaģējusi pārkaršanas aizsardzības sistēma, ļaujiet ierīcei atdzist.

Vispārējās piezīmes

Garantija

Mūsu pilnvarotās tirdzniecības sabiedrības izsniegtās garantijas saistības ir spēkā katrā valstī. Garantijas perioda laikā mēs bez maksas novērsīsim iespējamās darbības traucējumus Jūsu aparātā, ja to cēlonis ir materiāla vai ražošanas defekts. Ja nepieciešams garantijas remonts, lūdzam griezties pie Jūsu pārdevēja vai tuvākajā pilnvarotajā klientu apkalpošanas dienesta iestādē, uzrādot pirkumu apliecināšu dokumentu.

(Adresi skatīt aizmugurē)

Klientu apkalpošanas centrs

Jautājumu un aparāta darbības traucējumu gadījumā Jums labprāt sniegs padomu firmas Kärcher filiāles darbinieki.

(Adresi skatīt aizmugurē)

Rezerves detaļu un speciālo piederumu pasūtīšana

Visbiežāk pieprasīto rezerves daļu klāstu Jūs atradīsiet lietošanas rokasgrāmatas galā.

Rezerves detaļas un piederumus Jūs varat iegādāties pie sava tirdzniecības pārstāvja vai savā firmas Kärcher filiālē.

(Adresi skatīt aizmugurē)

Tehniskie dati

Spriegums	220 -240V
1~ 50/60 Hz	
Tīkla drošinātājs (kūstošais)	10 A
Tvertnes tilpums	18 l
Ūdens patēriņš, maks.	4 l
Jauda P _{nom}	1200 W
Jauda P _{maks}	1400 W
Tīkla kabelis	H05-VV-F2x0,75
Trokšņu līmenis (EN 60704-2-1)	73 dB(A)

Rezervētas tiesības veikt tehniskas izmaiņas!

Speciālie piederumi

	Pasūtījuma Nr.
Filtra maisiņi (5 gab.)	6.959-130.0
Patronfiltrs	6.414-552.0
RM 519 paklāju tīrīšanas līdzeklis (1 l pudele)	6.295-271.0
RM 762 Care Tex impregnētājs (0,5 l pudele)	6.290-003.0
Smidzināšanas-ekstrakcijas rokas sprausla polsterējumu tīrīšanai	2.885-018.0

Gerbiamas kliente,



Prieš pradėdamas naudoti įsigytą prietaisą, perskaitykite šią naudojimo instrukciją ir vadovaukitės ja. Naudojimo instrukciją išsaugokite, kad galėtumėte naudotis ja vėliau arba perduoti kitam savininkui.

Naudojimas pagal paskirtį

Šis prietaisas skirtas naudoti namų ūkyje ir nėra pritaikytas pramoniniam naudojimui.

- Jūs įsigijote valymo srove prietaisą, skirtą rutininiams ir baziniams veiksmingam kiliminių dangų valymui.
- Su specialiu antgaliu grindims Sprüh-Ex (tiekiamas kartu) galite valyti ir kietus paviršius.
- Su reikiamais priedais galite naudoti prietaisą ir kaip drėgno / sauso valymo siurbį.

Aplinkos apsauga



Pakuotės medžiagos gali būti perdirbamos. Neišmeskite pakuočių kartu su buitinėmis atliekomis, bet atiduokite jas perdirbimui.



Naudotų prietaisų sudėtyje yra vertingų, antriniams žaliavų perdirbimui tinkamų medžiagų, todėl jie turėtų būti atiduoti perdirbimo įmonėms. Todėl naudotus prietaisus šalinkite pagal atitinkamą antrinių žaliavų surinkimo sistemą.

Nurodymai dėl saugos

Be nurodymų šioje naudojimo instrukcijoje reikia laikytis įstatymu numatytų bendrųjų saugos ir nelaimingų atsitikimų prevencijos nuostatų.

Jei įrenginius naudojate nesilaikydami šių nurodymų, garantija nebetaikoma.

⚠ **Prijungimas prie elektros tinklo**

- Prijunkite prietaisą prie tinkamai įžemino kištukinio lizdo.
- Techninių parametrų lentelėje nurodyta įtampa turi sutapti su kištukinio lizdo įtampa.
- Drėgnose patalpose, pvz., vonios kambaryje,junkite prietaisą prie kištukinio lizdo su apsauginiu išjungikliu. Jei abejojate, pasitarkite su kvalifikuotu elektriku.
- Niekada nelieskite kištuko ir rozetės šlapiomis rankomis.
- Naudokite tik nuo vandens apsaugotą ilginimo kabelį su ne mažesniu nei 3x1 mm² skersmeniu.
- Jokiu būdu nenaudokite sugadinto elektros tinklo ar ilgintuvo kabelio! Jei elektros tinklo kabelis pažeistas, pakeiskite jį atitinkamu kabeliu, kurį galite įsigyti iš gamintojo arba jo klientų aptarnavimo tarnybos.
- Patikrinkite, ar elektros tinklo arba ilgintuvo kabelis nepervažiutas, nesuspaustas, neišstamptas ar kitaip nepažeistas. Saugokite elektros kabelius nuo karščio, tepalo ir netempkite jų virš aštrių briaunų.
- Jei keičiate elektros tinklo ar ilginimo kabelių movas, reikia užtikrinti, kad kabeliai bus apsaugoti nuo vandens purslų ir atsparūs mechaniniam poveikiui.
- Prieš ištraukdami prietaiso kištuką iš kištukinio lizdo visada iš pradžių išjunkite prietaiso pagrindinį jungiklį.
- Atjungdami prietaisą nuo elektros tinklo traukite už kištuko, o ne už elektros laido.

⚠ **Naudojimas**

- Vartotojas prietaisą turi naudoti pagal nurodymus. Jis turi atsižvelgti į vietos sąlygas ir dirbdamas prietaisu atkreipti dėmesį į trečiuosius asmenis, ypač į vaikus.
- Prieš naudodami prietaisą, patikrinkite ar jis ir jos priedai tvarkingi. Jei jų būklė nėra nepriekaištinga, prietaiso negalima naudoti.
- Jokiu būdu nenardinkite prietaiso, kabelio ar kištukų į vandenį ar kitą skystį.
- Draudžiama naudoti prietaisą sprogioje aplinkoje. Jei naudojate prietaisą pavojingoje aplinkoje, laikykitės atitinkamų nurodymų dėl saugos.
- Saugokite prietaisą nuo atmosferos poveikio, drėgmės ir karščio.
- Su prietaisu draudžiama dirbti vaikams arba asmenims, kurie nėra išmokyti juo naudotis.
- Prietaisas turi stovėti ant tvirto pagrindo.
- Jei prietaisas buvo nukritęs ant žemės, jį turi patikrinti įgaliota klientų aptarnavimo tarnyba, nes atsiradęs vidinis gedimas gali riboti prietaiso saugą.
- Nesiurbkite nuodingų medžiagų.
- Nesiurbkite degančių ar rusenančių objektų, pavyzdžiui, nuorūkų, pelenų ar kitų degančių ar rusenančių medžiagų.
- Nesiurbkite tokių medžiagų kaip gipsas, cementas ir pan., nes po sąlyčio su vandeniu jos gali sukietėti ir sutrikdyti prietaiso veikimą.
- Naudojamą prietaisą statykite į horizontalią padėtį.
- Niekada nepalikite veikiančio prietaiso be priežiūros.
- Rekomenduojamų valymo priemonių negalima naudoti jų nepraskiedus. Gaminis yra saugu naudoti tuomet, kai juose nėra aplinkai kenksmingų medžiagų. Valikliui patekus į akis, nedelsdami gerai išplaukite vandens srove, prariję valiklio, nedelsdami kreipkitės į gydytoją.

- Naudokite tik gamintojo rekomenduojamas valomasias priemones ir laikykitės valomosios priemonės gamintojo naudojimo bei atliekų šalinimo reikalavimų bei įspėjamųjų nuorodų.

⚠ **Dėmesio**

Susimaišiusius su įtraukiamu oru tam tikros medžiagos gali sudaryti sprogus garus arba mišinius.

Jokiu būdu nesiurbkite šių medžiagų:

- Sprogių arba degių dujų, skysčių ir dulkių (reaktyvių dulkių)
- Reaktyvių metalo dulkių (pvz., aliuminio, magnio, cinko) kartu su stipriai šarminiais arba rūgštiniais valikliais
- Neskiestų rūgščių ir šarmų
- Organinių tirpiklių (pvz., benzino, skiediklio, acetono, mazuto).

Be to, šios medžiagos gali pažeisti medžiagas, iš kurių pagamintas prietaisas.

⚠ **Techninė priežiūra**

- Prieš pradėdami techninės priežiūros ir remonto darbus prietaisą išjunkite, o elektros laido kištuką ištraukite iš kištukinio lizdo.
- Siekiant išvengti gedimų, prietaisą remontuoti ir jo atsargines detales keisti gali tik įgaliota klientų aptarnavimo tarnyba.
- Siekiant nepakenkti prietaiso saugai, naudokite tik gamintojo rekomenduojamas originalias atsargines detales ir priedus.

Naudojimo pradžia

Prietaiso aprašymas

Išpakuodami patikrinkite, ar komplekte yra visos dalys.

Jei trūksta detalių ar išpakuodami pastebite transportavimo metu padarytų pažeidimų, nedelsdami informuokite prietaiso pardavėją.

Pastaba: *Paveikslus, kuriuose pavaizduotas prietaisas ir jo valdymas, rasite viršeliuose, kuriuos prieš tai turite išskleisti.*



Paveikslas 1

- 1 Variklio korpusas
- 2 Rankena nešimui
- 3 Poroplasto filtras
- 4 Filtro dangtelis
- 5 Elektros laidas su kištuku
- 6 Elektros laido laikymas
- 7 Siurbimo jungiklis (0 / I)
- 8 Purškimo jungiklis (0 / I)
- 9 Fiksatorius, švaraus vandens bakas
- 10 Švaraus vandens bakas
- 11 Rezervuaras
- 12 Varantieji ratai
- 13 Sauso ir drėgno valymo siurblio siurbimo žarnos mova
- 14 Mova, purškimo žarna
- 15 Siurbimo žarna
- 16 Rankena
- 17 Oro sklendė
- 18 Purškimo antgalis su purškimo svirtimi
- 19 Laisva purškimo žarna
- 20 Laikikliai (10x)
- 21 Siurbimo vamzdžiai - 2 vnt. x 0,5 m
- 22 Siurbimo vamzdžių ir priedų dėklas
- 23 Specialus Sprüh-Ex kiliminėms dangoms ir kietiems paviršiams

Drėgno ir sauso siurbimo priedai

- 24 Antgalis kietoms grindims siurbti
- 25 Siaurasis antgalis
- 26 Minkštų apmušalų antgalis
- 27 Filtro maišelis

Prieš pradedant naudoti

Paveikslas 2

→ **Nuimkite švaraus vandens baką.**

Paspauskite fiksatorių ir nuimkite baką.

Pastaba: *Variklio korpusą galite nuimti tik prieš tai išėmę švaraus vandens baką.*

Paveikslas 3

→ **Nuimkite variklio korpusą.** Paverskite į priekį nešimo rankeną, kad bakas atsiblokuotų. Išimkite priedus ir kreipiamuosius ratukus.

Paveikslas 4

→ Apsukite kamerą, iki galo įsukite ratukus į angas kameros apačioje.

Paveikslas 5

→ Apsukite variklio korpusą ir uždėkite putplasčio filtrą ant filtro dėžės.

→ Uždėkite ir užfiksuokite filtro dangtelį.

→ **Uždėkite variklio korpusą.** Norėdami užfiksuoti, patraukite nešimo rankeną į viršų.

Paveikslas 6

→ **Įdėkite švaraus vandens baką.** Iš pradžių uždėkite apatinę dalį, po to paspauskite viršų prieš variklio korpusą ir patikrinkite, ar užsifiksavo.

Paveikslas 7

→ Purškimo antgalį užstumkite ir užfiksuokite ant rankenos.

→ Purškimo žarną nuo purškimo antgalio 8 laikikliais pritvirtinkite prie siurbimo žarnos.

→ Siurbimo ir purškimo žarnas užmaukite ant prietaiso movų.

Pastaba: *Siurbimo žarną stipriai įspauskite į movą, kad ji užsifiksuotų.*

Paveikslas 8

→ Sujunkite siurbimo vamzdžius ir užmaukite ant rankenos.

- Laisvą purškimo žarną įkiškite į purškimo antgalį ir 2 pridėtai laikikliais pritvirtinkite prie siurbimo vamzdžių.
- Antgalius grindims užmaukite ant siurbimo vamzdžių ir įkiškite purškimo žarną į antgalį grindims. Pasukite išorinę apsauginę svirtį ir užfiksuokite siurbimo žarną.

Prietaisas paruoštas drėgnam valymui.

Naudojimas

⚠ Dirbkite tik su įdėtu putplasčio filtru, tiek drėgnam, tiek sausam / drėgnam valymui!

Drėgnas kiliminių dangų / kietų paviršių valymas

⚠ Pavojus sveikatai, pažeidimo pavojus!

Prieš naudodami prietaisą, neįtraukite vietoje patikrinkite, ar nebus valomo daikto dažai ir jo atsparumą vandeniui. Nevalykite drėgmei jautrių dangų, pavyzdžiui, parketo (drėgmė gali įsigerti ir pažeisti grindis).

Pastaba

Naudojant šiltą vandenį (daugiausia 50 °C), valoma veiksmingiau.

Drėgnas kiliminių dangų valymas

→ dirbkite be rinkinio, skirto kietiems paviršiams.

Naudokite tik kilimų valiklį RM 519 (papildomai stabdo putojimą talpykloje).

Drėgnas kietų paviršių valymas

→ Antgalį kietiems paviršiams užstumkite iš šono ant Sprüh-Ex antgalio grindims. Šeriai turi būti nukreipti atgal.

Švaraus vandens bako užpildymas

Pastaba: Švaraus vandens baką galite užpildyti tiesiogiai arba nuėmę.

Paveikslas 9

- Atverskite į viršų bako dangtelį.
- Įpilkite 100 - 200 ml (kiekis priklauso nuo užterštumo) RM 519 valiklio į švaraus

vandens baką ir pripildykite jį vandentiekio vandens.

→ Vėl uždėkite bako dangtelį.

Darbo pradžia

Paveikslas 10

- Įkiškite prietaiso kištuką į rozetę.
- Paspauskite siurbimo mygtuką (I padėtis). Įsijungia siurbimo turbina.

Paveikslas 11

→ Visiškai uždarykite oro sklendę ant rankenos.

Paveikslas 12

- Paspauskite purškimo mygtuką (I padėtis). Valymo siurblys paruoštas.
- Norėdami užpurkšti valomojo tirpalo, patraukite purškimo antgalį.
- Pervažiukite valomo paviršiaus persidengiančią dalį. Patraukite antgalį atgal (nestumkite).

Talpyklos ištuštinimas dirbant

Pastaba: Kai talpykla užsipildo, plūdė uždaro siurbimo angą, todėl padidėja variklio apsukų kiekis.

- Paspauskite siurbimo ir purškimo jungiklius (0 padėtis) ir taip išjunkite prietaisą.
- Nuimkite priedus bei švaraus vandens baką ir atblokuokite viriklio korpusą.
- Nuimkite variklio gaubtą ir ištuštinkite kamerą.

Valymo patarimai ir darbo pastabos

- Valykite nuo šviesios pusės link šešėlio (nuo lango link durų).
- Valykite nuo išvalytų link nevalytų paviršių.
- Kiliminės dangos tekstūriniu paviršiumi dėl per naudojamo per didelio kiekio skysčio gali susiraukšlėti ir išblukti.
- Išvalytus ilgaplaušius kilimus iššukuokite bent plaušų kryptimi (pvz., plaušų arba valymo šepetiu).
- Drėgnai išvalytas tekstilės paviršius vėliau impregnuotas priemone Care Tex RM 762 ilgiau išlieka švarus.

- Siekdami apsisaugoti nuo įspaudimų arba rūdžių pėdsakų, prieš lipdami arba dėdami baldus ant išvalyto paviršiaus, palaukite, kol jis išdžius.

Valymo būdai

Lengvam ir vidutiniam užterštumui

- Įjunkite siurbimą ir purškimą (I padėtis).
- Darbo procedūros metu užpurškite valomosios priemonės ir įsiurbkite.
- Po to išjunkite purškimo jungiklį ir išsiurbkite valomojo tirpalo likučius.
- Išvalę kilimus, juos papildomai nuvalykite švariu, šiltu vandeniu ir, jei reikia, impregnuokite.

Stiprus užterštumas arba dėmės

- Įjunkite purškimo funkciją (I padėtis).
- Užtepkite valomojo tirpalo ir palaukite 10-15 minučių (išjungę siurbimo funkciją), kol jis geriau įsigers.
- Po to nuvalykite užterštą paviršių, kaip lengvą / vidutinį užterštumą.
- Išvalę kilimus, juos papildomai nuvalykite švariu, šiltu vandeniu ir, jei reikia, impregnuokite.

Sausas valymas

⚠ Dėmesio

Būtinai naudokite filtro maišelį, išskyrus atvejus, kai naudojate lizdinį filtrą (specialusis priedas).

Talpykla ir priedai turi būti sausi, kad nieko nepriliptų.

Pastaba: *Jei prietaisą dažniausiai naudojate sausam valymui, patariame nuimti purškimo antgalį ir žarną.*

Paveikslas 13

- Nuo siurbimo žarnos ir vamzdžių nuimkite purškimo žarnas ir laikiklius.
- Paspauskite abu šoninius fiksatorius ir ranka nutraukite purškimo antgalį nuo rankenos.

Paveikslas 14

- Įdėkite Filtro maišelį.

- Pasirinkite pageidaujama priedą ir užmaukite ant siurbimo vamzdžio arba tiesiai ant rankenos.

- Įjunkite siurbimo funkciją (I padėtis).

Kietų paviršių siurbimas

- Į antgalį grindims įspauskite kietų paviršių priedą. Šeriai turi būti nukreipti į priekį.

Kiliminių dangų siurbimas

- dirbkite be rinkinio, skirto kietiems paviršiams.

Paveikslas 15

- Siurbimo jėgą reguliuokite oro sklende.

Pastaba: *Baigę naudoti, vėl uždarykite oro sklendę!*

Drėgnas valymas

⚠ Dėmesio

Nenaudokite filtro maišelio!

Jei išsiskiria putos arba skystis, tuoj pat išjunkite prietaisą arba ištraukite tinklo kištuką!

Patarimas: *kai maišelis užsipildo, rodiklis uždaro siurbimo angą, todėl padidėja variklio sūkių skaičius. Prietaisą tuoj pat išjunkite ir ištuštinkite maišelį.*

- Drėgnam arba skysčių siurbimui pageidaujama priedą užmaukite ant siurbimo vamzdžio arba tiesiai ant rankenos.

- Įjunkite siurbimo funkciją (I padėtis).

Paveikslas 16

- Jei siurbiamas vanduo iš talpyklos, atidarykite oro sklendę. Baigę naudoti, ją vėl uždarykite.

- Ištuštinkite visą talpyklą (žr. skyrių „Talpyklos ištuštinimas“).

Naudojimo nutraukimas

- Išjunkite prietaisą.
- Ištuštinkite visą talpyklą (žr. skyrių „Talpyklos ištuštinimas“).
- Gerai išplaukite talpyklą švariu vandeniu.

- Kiekvieną kartą baigę dirbti, nuimkite nuo prietaiso priedus, žarną, antgalį ir ilginamuosius vamzdžius.
- Pastaba:** Galimai likęs skysčio likutis gali ištekėti, todėl patariame padėti dušo kabinoje arba vonioje.
- Visus priedus po vieną išplaukite vandens srove ir išdžiovinkite.
 - Putplasčio filtrą išplaukite vandens srove ir prieš įdėdami atgal į prietaisą išdžiovinkite.
 - Norėdami, kad prietaisas išdžiūtų, palikite jį atvirą.
 - **Prietaiso laikymas.** Pritvirtinkite prie prietaiso priedus ir laikykite sausoje patalpoje.

Techninė priežiūra

⚠ Sužalojimų pavojus

Prieš pradėdami techninės priežiūros ir remonto darbus prietaisą išjunkite, o elektros laido kištuką ištraukite iš rozetės.

Prietaiso valymas

Jei purškiamo netolygi srovė:

Paveikslas 17

- Atleiskite antgalio fiksatorių, ištraukite antgalį, jį išvalykite arba pakeiskite.

Išvalykite švaraus vandens bako filtrą.

Kartą per metus arba prireikus.

Paveikslas 18

- Pasukite ir atleiskite fiksatorių. Ištraukite filtrą į viršų ir išplaukite švariame vandenyje.

Gedimai

Iš antgalio neteka vanduo

- Pripildykite švaraus vandens baką.
- Patikrinkite, ar gerai įstatytas švaraus vandens bakas.
- Sugedęs valymo priemonių siurblys; kreipkitės į klientų aptarnavimo tarnybą.

Purškiamo netolygi srovė

- Išvalykite Sprüh-Ex antgalio grindims purkštuką.

Nepakankama siurbimo galia

- Uždarykite oro sklendę ant rankenos. *Taip pat. žr. 11 pav.*
- Užsikišę priedai, siurblio žarna arba vamzdžiai. Pašalinkite kamštį.
- ar ne pilnas filtro maišelis, įdėkite naują filtro maišelį (*užs. Nr. žiūrėkite keičiamų detalių sąrašė, kuris pateikiamas šios instrukcijos gale*).
- Išvalykite putplasčio filtrą.

Valymo priemonių siurblys veikia triukšmingai

- Pripildykite švaraus vandens baką.

Prietaisas neveikia

- Įkiškite elektros laido kištuką.
- Suveikė apsauga nuo perkaitimo, palaukite, kol prietaisas atvės.

Bendrieji nurodymai

Garantija

Kiekvienoje šalyje galioja tos garantijos sąlygos, kurias nustato įgalioti pardavėjai. Galimus prietaiso gedimus garantijos galiojimo laikotarpiu pašalinsime nemokamai, jei tokių gedimų priežastis buvo netinkamos medžiagos ar gamybos defektai. Dėl garantinio gedimų pašalinimo kreipkitės į pardavėją arba artimiausią klientų aptarnavimo tarnybą. Visuomet pateikite pirkinį patvirtinantį kasos kvitą. (Adresą rasite kitoje pusėje)

Klientų aptarnavimo tarnyba

Iškilus klausimams arba prietaisui sugedus, Jums padės mūsų Kärcher filialo darbuotojai. (Adresą rasite kitoje pusėje)

Atsarginių dalių ir specialių priedų užsakymas

Dažniausia naudojamų atsarginių dalių sąrašas pateiktas naudojimo instrukcijos pabaigoje.

Atsargines dalis ir priedus gausite iš pardavėjo arba Jūsų Kärcher filiale. (Adresą rasite kitoje pusėje)

Techniniai duomenys

Įtampa	220 - 240V
1~ 50/60 Hz	
Elektros tinklo saugiklis (inercinis)	10 A
Maišelio talpa	18 l
Didžiausios vandens sąnaudos	4 l
Galingumas, P_{nenn} (nominalus)	1200 W
Galingumas, P_{max} (maksimalus)	1400 W
Elektros laidas	H05-VV-F2x0,75
Triukšmo lygis (EN 60704-2-1)	73 dB(A)

Gamintojas pasilieka teisę keisti techninius duomenis!

Specialūs priedai

	Užsakymo Nr.
Filtro maišeliai (5 vnt.)	6.959-130.0
Lizdinis filtras	6.414-552.0
RM 519 kilimų valiklis (1 l butelis)	6.295-271.0
RM 762 Care Tex impregnuojamoji priemonė (0,5 l butelis)	6.290-003.0
Sprüh-Ex rankinis antgalis minkštiems paviršiams valyti	2.885-018.0

Шановний покупець!



Перед використанням пристрою прочитайте цю інструкцію з експлуатації і дотримуйтесь неї. Збережіть цю інструкцію з експлуатації для пізнішого використання чи для наступних власників.

Правильне застосування

Цей пристрій призначається для приватного використання і не пристосований до навантажень промислового використання.

- З покупкою цього пристрою ви придбали екстрактор, що розприскує, для основного чищення або ґрунтового очищення килимових покриттів з ефектом глибокого очищення
- З насадкою для твердих поверхонь розпилювальної форсунки для підлоги (входить до комплекту постачання) можна також очищати тверді поверхні
- З відповідним додатковим обладнанням (входить до комплекту постачання) також можна використовувати як пилосос для вологого/сухого очищення.

Охорона довкілля



Матеріали упаковки піддаються переробці для повторного використання. Будь ласка, не викидайте пакувальні матеріали разом із домашнім сміттям, віддайте їх для повторного використання.



Старі пристрої містять цінні матеріали, що можуть використовуватися повторно.

Тому, будь ласка, утилізуйте старі пристрої за допомогою спеціальних систем збору сміття.

Правила безпеки

Разом з вказівками в цій інструкції з експлуатації слід враховувати загальні правила техніки безпеки та норми законодавчих органів.

Будь-яке застосування, що суперечить цим вказівкам, спричиняє втрату гарантії.

⚠ Підключення до джерела струму

- Прилад слід вмикати тільки в заземлені належним чином штепсельні розетки.
- Зазначене на заводській табличці значення напруги повинно збігатися зі значенням напруги джерела струму.
- У вологих приміщеннях, наприклад, у ванних кімнатах, прилад може експлуатуватися відповідно до вказівок, лише за наявності FI-захисного вимикача. У разі виникнення сумніву зверніться до спеціаліста-електротехніка.
- Ніколи не доторкайтесь до мережного штекера та розетки вологими руками.
- Використовуйте тільки подовжувачі з мінімальним поперечним перетином 3x1 mmI, що захищені від попадання краплин води.
- Ніколи не використовуйте зіпсований мережний кабель або подовжувач! Якщо мережний кабель пошкоджено, його слід замінити спеціальним мережним кабелем, який можна придбати у виробника або в його відділі обслуговування клієнтів.
- Необхідно звертати увагу на те, щоб кабель підключення до мережі або кабельний подовжувач не були пошкоджені шляхом переїзду через них, роздавлювання, відшаровування тощо. Захищайте мережний кабель від перегріву, потрапляння на нього масел та пошкодження через гострі краї.
- У разі заміни з'єднань мережного кабелю або подовжувача необхідно

забезпечити захист від потрапляння крапель води та механічну міцність.

- Перед від'єднанням приладу від мережі живлення спочатку вимкніть його за допомогою головного вимикача.
- Для того щоб від'єднати пристрій від мережі потрібно тягнути не за з'єднувальний шнур, а за штекер.

⚠ Застосування

- Користувач повинен використовувати прилад у відповідності до інструкцій. Він повинен враховувати місцеві умови і при роботі з приладом постійно пам'ятати про можливість присутності третіх осіб, особливо дітей.
- Перед використанням перевірте належний стан пристрою та обладнання. Якщо обладнання знаходиться у небездоганному стані, його не можна використовувати.
- Ніколи не опускайте прилад або кабель, або штепсельну вилку у воду чи інші рідини.
- Заборонено використовувати прилад у вибухонебезпечних приміщеннях. У разі використання приладу у небезпечній зоні необхідно дотримуватися відповідних інструкцій з техніки безпеки.
- Захищати пристрій від зовнішніх атмосферних умов, вологи та джерел тепла.
- Забороняється експлуатація приладу дітьми, підлітками або особами, що не пройшли інструктаж.
- Прилад повинен мати міцну основу.
- У випадку падіння прилад повинен бути перевірений авторизованою службою обслуговування клієнтів, тому що можуть виявитися внутрішні ушкодження, які знижують безпеку приладу.
- Не використовуйте прилад для отруйних речовин.

- Не використовуйте прилад для збирання палаючих або розпечених предметів, таких як недопалки, попільничка або подібні до них палаючі чи тліючі матеріали.
- Не використовуйте прилад для збирання таких матеріалів, як гіпс, цемент тощо, тому що при взаємодії з водою вони можуть затвердіти й пошкодити прилад.
- Під час роботи прилад повинен бути встановлений горизонтально.
- Не можна залишати без нагляду прилад, якщо він працює.
- Засоби для очищення, що рекомендуються виробником, повинні використовуватися у розчиненому вигляді. Продукти є надійними у використанні, оскільки вони не містять речовин, що загрожують навколишньому середовищу. У разі контакту засобу для очищення з очима одразу промити їх великою кількістю води, у разі заковтування одразу проконсультуватися з лікарем.
- Слід застосовувати тільки ті мийні засоби, які радить виробник, а також зважати на вказівки виробника мийного засобу щодо застосування та видалення відходів і його попередження.

⚠ Увага

Певні речовини можуть створювати вибухонебезпечні гази або суміші, змішуючись зі всмоктуваним повітрям. Ніколи не всмоктувати пирососом наступні речовини:

- Вибухонебезпечні або горючі гази, рідини або пил (реактивний пил)
- Реактивний металевий пил (наприклад, алюміній, магній, цинк) у сполуці з сильнолужними та кислотними засобами для чищення
- Нерозведені сильні кислоти та луки
- Органічні розчинники (наприклад, бензин, розріджувач фарби, ацетон, мазут).

До того ж, ці речовини можуть пошкодити матеріали, що використовуються у пристрої.

⚠ Технічне обслуговування

- Перед усіма роботами по догляду та технічному обслуговуванню вимкніть прилад та витягніть мережну вилку.
- Для того щоб уникнути пошкоджень, ремонт та заміна запчастин пристрою повинні проводитися лише авторизованою службою обслуговування клієнтів.
- Використовуйте тільки рекомендовані виробником оригінальні запасні частини й приладдя для забезпечення безпеки приладу.

Введення в експлуатацію

Опис пристрою

При розпакуванні перевірте наявність усіх деталей.

У випадку виявлення при розпакуванні некомплектності виробу або пошкоджень, отриманих під час транспортування, негайно зверніться до торгового агента.

Примітка: Зображення пристрою та його експлуатації знаходяться на передній обкладинці, попередньо, будь ласка, розкладіть її.



Малюнок 1

- 1 Кожух двигуна
- 2 Ручка
- 3 Поропластовий фільтр
- 4 Запор фільтра
- 5 Мережевий кабель зі штекером
- 6 Місце для зберігання мережевого кабелю
- 7 Перемикач "Усмоктування" (0 - I)
- 8 Перемикач "Розбризкування" (0 - I)

- 9 Розблокування резервуара для чистої води
- 10 Резервуар чистої води
- 11 Баки
- 12 Коліщата
- 13 Сполучний елемент для всмоктувального шлангу пилососа для вологого/сухого очищення
- 14 З'єднання розпилювального шланга
- 15 Всмоктуючий шланг
- 16 Ручка
- 17 Додаткова повітряна заслінка
- 18 Розпилювальна рукоятка з розпилювальною ручкою
- 19 Послабити розпилювальний шланг
- 20 Кріпильні затискачі (10x)
- 21 Всмоктуючі трубки 2 x 0,5 м
- 22 Відділення для всмоктувальних трубок і аксесуарів
- 23 Розпилювальна форсунка для підлоги для очищення килимових покриттів з насадкою для твердих поверхонь

Додаткове обкладання до пилососів для вологого та сухого чищення

- 24 Сопло для підлоги з насадкою для твердих поверхонь
- 25 Сопло для заповнення
- 26 Насадка для м'якої оббивки
- 27 Фільтрувальний мішок

Перед введенням в експлуатацію

Малюнок 2

- **Зняти резервуар для чистої води.** Нажати розблокування та зняти резервуар.

Примітка: Зняти кришку двигуна тільки в тому випадку, якщо раніше був витягнутий резервуар для чистої води.

Малюнок 3

- **Зняти кришку двигуна.** Для цього відкинути вперед ручку, тим самим розблокувати резервуар. Вийняти з резервуара додаткове обладнання і поворотні коліщата.

Малюнок 4

- Повернути резервуар, вставити до упору поворотні коліщата в отвори на підставі резервуара.

Малюнок 5

- Повернути кришку двигуна й надягти поропластовий фільтр на фільтруючий елемент.
- Насадити запор фільтра й повернути, щоб зафіксувати його.
- **Надягти кришку двигуна.** Для блокування потягнути ручку нагору.

Малюнок 6

- **Встановлення резервуара для чистої води.** Спочатку вставити нижню частину, потім віджати вгору напроти кришки двигуна, перевірити, чи зафіксований він.

Малюнок 7

- Пересунути розпилювальну рукоятку на ручку, зафіксувавши її.
- Зафіксувати розпилювальний шланг перед розпилювальною рукояткою 8-ма кріпильними затискачами на всмоктувальному шлангу
- Вставити всмоктувальний шланг і розпилювальний шланг у з'єднання на пристрої.

Примітка: Щільно вдавити всмоктувальний шланг у з'єднання, щоб він зафіксувався.

Малюнок 8

- Вставити всмоктувальну трубку й надягти на ручку.
- Вставити вільний розпилювальний шланг у розпилювальну рукоятку й зафіксувати 2-ма кріпильними затискачами, що додаються, на всмоктувальних трубках.
- Насадити форсунку для підлоги на всмоктувальну трубку та вставити розпилювальний шланг у форсунку для підлоги. Повернути зовнішній запобіжний важіль і за допомогою цього заблокувати розпилювальний шланг.

Тепер пристрій готовий до вологого збирання

Експлуатація

- ⚠ **Працювати завжди тільки із встановленим поропластовим фільтром, як при вологому прибиранню, так і при вологому/ сухому очищенні.**

Вологе прибирання килимових покриттів/твердих поверхонь

- ⚠ **Небезпека для здоров'я, небезпека ушкодження!**

Перед застосуванням пристрою перевірити підлягаючий очищенню предмет на стійкість фарбування й водостійкість на непомітній ділянці. Не чистити чутливі до води покриття як, наприклад, паркетні підлоги (може проникнути волога й ушкодити підлогу).

Вказівка

Використання теплої води (максимальна температура 50 °C) підвищує ефективність чищення.

Вологе прибирання килимових покриттів

- працювати без насадки для твердих поверхонь.

Для чищення застосовуйте тільки засіб для чищення килимів RM 519 (робить додаткову дію, спрямовану на недопущення утворення піни в резервуарі).

Вологе прибирання твердих поверхонь

- Зняти насадку для твердих поверхонь із боку розпилювальної форсунки для підлоги Щетина має вказувати назад.

Заповнити резервуар для чистої води.

Примітка: Резервуар для чистої води можна зняти для наповнення або заповнити безпосередньо в пристрої.

Малюнок 9

- Відкинути кришку резервуара нагору.
- Залити 100 - 200 мл (кількість залежно від ступеня забруднення) у резервуар для чистої води, додати водопровідну воду, не переповнюючи резервуар.
- Знову закрити кришку резервуара.

Приступити до роботи

Малюнок 10

- Вставте мережевий штекер у розетку.
- Нажати перемикач "Усмоктування" (положення I), всмоктувальна турбіна працює.

Малюнок 11

- Повністю закрити додаткову повітряну заслінку на ручці.

Малюнок 12

- Нажати перемикач "Розбризування" (положення I), насос мийного засобу готовий.
- Для нанесення розчину для очищення нажати важіль на розпилювальній рукоятці.
- Перетинати поверхню, що очищається, по з'єднанім внахлестку доріжках. При цьому тягти форсунку заднім хідом (не пересувати).

Під час роботи спорожнити резервуар

Примітка: Якщо резервуар повний, поплавок закриває отвір для всмоктування і пристрій працює з більшим числом обертів!

- Відключити пристрій, для цього нажати перемикачі "Усмоктування" і "Розбризування" (положення 0).
- Зняти додаткове обладнання й резервуар для чистої води та відкрити кришку двигуна.
- Зняти кришку двигуна й видалити вміст із резервуара.

Поради до очищення//метод роботи

- Працювати завжди від світла до тіні (від вікна до дверей).

- Працювати завжди по напрямковій від очищеної поверхні до неочищеної.
- Підлогове килимове покриття із джутової тканини при вологій обробці може зморщитися й полиняти.
- Високоворсові килими після очищення чистити щіткою по напрямковій ворсу у вологому стані (наприклад, за допомогою щітки для килимів або віника).
- Нанесення складу, що просочує, з Care Tex RM 762 після вологого збирання запобігає швидкому повторному забрудненню килимового покриття підлоги.
- Ходити по очищеній поверхні тільки після висихання або установки меблі щоб уникнути появи вм'ятин або плям іржі.

Способи миття.

Легкі / звичайні забруднення

- Включити перемикачі "Усмоктування" і "Розбризування" (положення 0).
- За один прохід нанести й одночасно всмоктати розчин для очищення.
- Після цього виключити перемикач "Розбризування" і зібрати залишок засобу для очищення.
- Після очищення ще раз промити килими чистою, теплою водою й, за бажанням, нанести просочення.

Сильні забруднення або плями

- Включити перемикач "Розбризування" (положення I).
- Нанести розчин для очищення й дати подіяти 10-15 хвилин (пилосос включений).
- Після очистити поверхню як при легкому / звичайному забрудненні
- Після очищення ще раз промити килими чистою, теплою водою й, за бажанням, нанести просочення.

Пилосос для сухої очистки

⚠ Увага

Завжди працювати тільки із установленим фільтрувальним мішком за винятком випадків використання патронного фільтра (спеціальне допоміжне обладнання).

Резервуар і допоміжне обладнання повинні бути сухими, щоб ніщо не залипало.

Примітка: Якщо пристрій установлюється переважно в сухому режимі, рекомендується знімати розпилувальну рукоятку й розпилувальний шланг.

Малюнок 13

- Зняти розпилувальний шланг і кріпильні затискачі з всмоктувального шланга й всмоктувальних трубок.
- Нажати обидва бокових фіксатора й зняти розпилувальну рукоятку з ручки.

Малюнок 14

- Установка фільтрувального мішка.
- Вибрати бажане додаткове обладнання й надягти на всмоктувальні трубки або прямо на ручку.
- Включити перемикач "Усмоктування" (положення I).

Очистка твердих поверхонь

- Натиснути на насадку для твердих поверхонь. Щетина має дивитися вперед.

Очистка килимів

- працювати без насадки для твердих поверхонь.

Малюнок 15

- Для вибору потужності всмоктування нажати на додаткову повітряну заслінку.

Примітка: Після використання знову закрити додаткову повітряну заслінку.

Вологе прибирання

⚠ Увага

Не використовуйте фільтрувальний мішок!

При утворенні піни або витіканні рідини пристрій слід негайно виключити або від'єднувати від електромережі.

Примітка: Якщо резервуар повний, поплавок закриває отвір для всмоктування і пристрій працює з більшим числом обертів! Негайно вимкнути пристрій та випорожнити резервуар.

- Для усмоктування вологи або вологого прибирання надягти бажане додаткове обладнання на усмоктувальні трубки або прямо на ручку.
- Включити перемикач "Усмоктування" (положення I).

Малюнок 16

- Відкрити додаткову повітряну заслінку, якщо з резервуара всмоктується вода. Знову закрийте після використання.
- Випорожніть заповнений резервуар (див. главу "Спорожнювання резервуара").

Зняття з експлуатації

- Виключіть пристрій.
- Випорожніть заповнений резервуар (див. главу "Спорожнювання резервуара").
- Ґрунтовно промити резервуар чистою водою.
- Відключати додаткове обладнання від пристрою після кожного використання, а також від'єднувати шланг, форсунку й подовжувальні труби друг від друга.

Примітка: Можливо, що ще присутні залишки води можуть вилитися, тому найкраще покласти в душ або ванну.

- Прополоскати елементи додаткового обладнання окремо під проточною водою й потім дати висохнути.
- Обидва поропластових фільтра промити під проточною водою, перед установкою дати висохнути.
- Залишити пристрій відкритим для висихання.
- **Зберігання пристрою.** Покладіть додаткове обладнання у пристрій та зберігайте у сухому приміщенні.

Догляд, технічне обслуговування

⚠ Небезпека травмування

Перед усіма роботами по догляду та технічному обслуговуванню вимкніть пристрій та витягніть штепсельну вилку.

Очистка пристрою

При нерівномірному струмені.

Малюнок 17

- Послабити й вийняти кріплення форсунок, очистити або замінити розпилювальне сопло.

Очистити сітчастий фільтр елемента резервуара чистої води.

Один раз у році або в при необхідності.

Малюнок 18

- Блокування повернути й послабити. Вийняти сито й промити чистою водою.

Неполадки

Неприпустиме виділення води з форсунки.

- Заповнити резервуар чистої води.
- Перевірити правильність положення резервуара для чистої води.
- Насос мийного засобу несправний, зверніться до служби сервісного обслуговування.

Нерівномірний струмінь

- Очистити розпилювальне сопло розпилювальної форсунки для підлоги.

Недостатня потужність всмоктування

- Закрити додаткову повітряну заслінку на ручці.
Див. малюнок 11
- Забруднені приналежності, всмоктувальний шланг або всмоктувальна труба - видалити забруднення.
- Фільтрувальний мішок повний. Вставити новий фільтрувальний мішок (*номер замовлення див. у переліку запасних частин у кінці цієї інструкції*).
- Чищення поропластового фільтра.

Насос мийного засобу шумить

- Долити воду в резервуар для чистої води.

Пристрій не працює

- Вставте штепсельну вилку.
- Відбувся перегрів, дайте пристрою охолонути.

Загальні вказівки

Гарантія

У кожній країні діють умови гарантії, видані нашими компетентними товариствами зі збуту. Неполадки в роботі пристрою ми усуваємо безплатно протягом терміну дії гарантії, якщо вони викликані браком матеріалу чи помилками виготовлення. У гарантійному випадку звертайтеся, будь ласка, з обладнанням та документами, що підтверджують покупку пристрою, до Вашого торгового агента або до приведених нижче пунктів гарантійного обслуговування клієнтів.
(Адреси див. на звороті)

Служба підтримки користувачів

З різних питань та в разі поломок Вам допоможуть наші представники філіалу Karcher.
(Адреси див. на звороті)

Замовлення запасних частин та спеціального обладнання

Асортимент запасних частин, що часто необхідні, можна знайти в кінці інструкції по експлуатації.
Запасні частини та спеціальне обладнання Ви зможете отримати у Вашого дилера або у філіалі фірми Karcher.
(Адреси див. на звороті)

Технічні дані

Напруга	220 - 240 В
1~ 50/60 Гц	
Запобіжник (інерційний)	10 А
Місткість резервуару	18 л
Максимальне споживання води	4 л
Потужність P _{номінальна}	1200 Вт
Потужність P _{максимальна}	1400 Вт
Мережевий кабель	H05-VV-F2x0,75
Рівень звукового тиску (EN 60704-2-1)	73 дБ(A)

Можливі зміни у конструкції пристрою!

Спеціальне оснащення

	№ замовлення
Фільтрувальний мішок (5 шт)	6.959-130.0
Патронний фільтр	6.414-552.0
RM 519 Засіб для чищення килимів (пляшка 1 л)	6.295-271.0
RM 762 Care Tex Складу, що просочує (пляшка 0,5 л)	6.290-003.0
Розпилювальна форсунка для підлоги для чищення оббивки	2.885-018.0

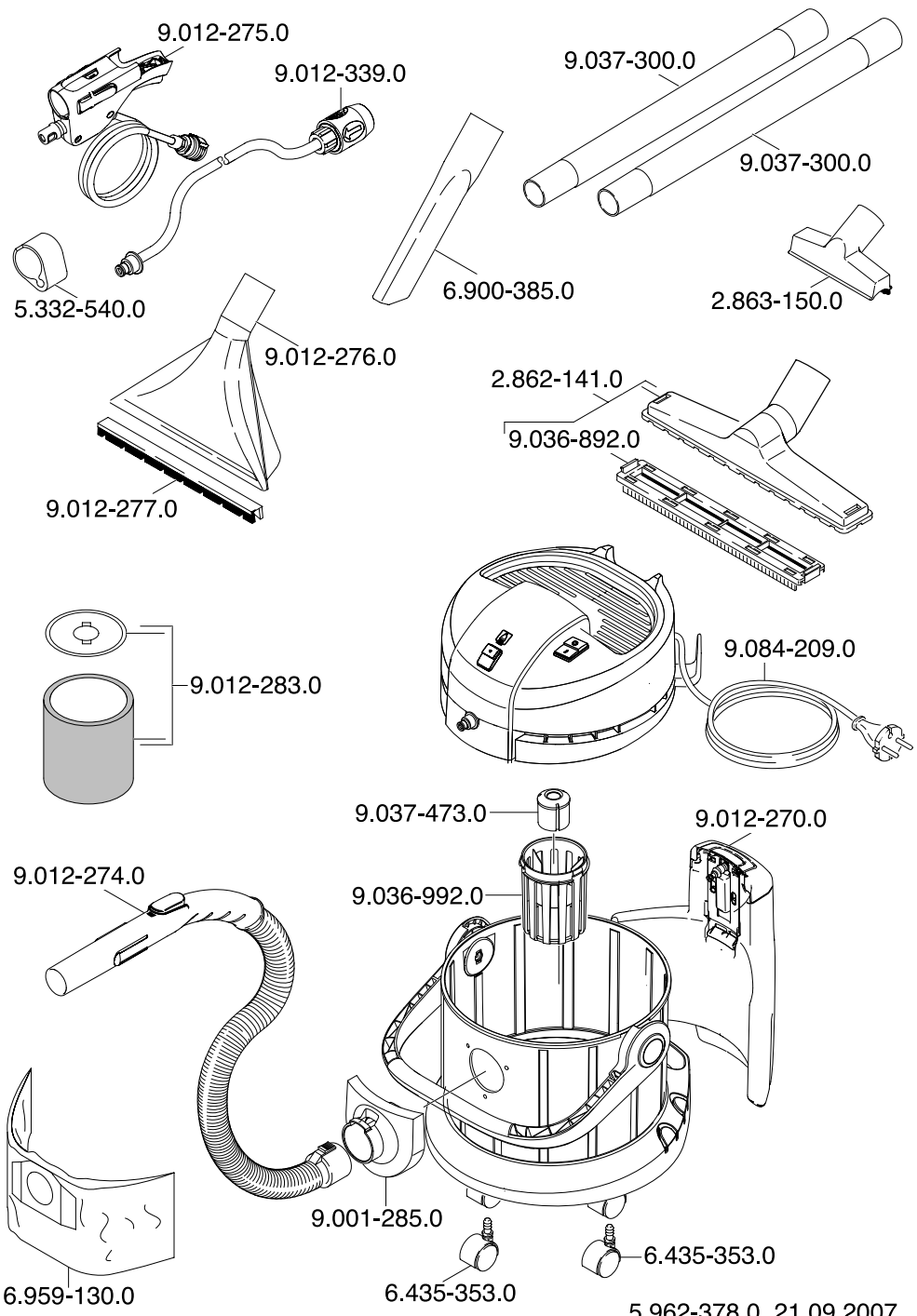

A

Alfred Kärcher Ges.m.b.H.
Lichtblaustraße 7
1220 Wien
☎ (01) 25 06 00

AUS

Kärcher Pty. Ltd.
40 Koornang Road
Scoresby VIC 3179
☎ (03) 9765 - 2300

B / LUX

Kärcher N.V.
Industrieweg 12
2320 Hoogstraten
☎ 0900 - 33 444 33

BR

Kärcher Indústria e Comércio Ltda.
Av. Prof. Benedito Montenegro 419
CEP 13.140-000 - Paulínia - SP
☎ 0800 17 61 11

CH

Kärcher AG
Industriestraße 16
8108 Dällikon
☎ 0844 850 863

CZ

Kärcher spol. s.r.o.
Za Mototechnou 1114/4
155 00 Praha 5 - Stodůlky
☎ (02) 3552-1665

D

Alfred Kärcher GmbH & Co. KG
Service-Center Gissigheim
Im Gewerbegebiet 2
97953 Königheim-Gissigheim
☎ (07195) 903 20 65

DK

Kärcher Rengøringsystemer A/S
Gejlhavegård 5
6000 Kolding
☎ 70 20 66 67

E

Kärcher S.A.
Pol. Industrial Font del Radium
Calle Doctor Trueta 6-7
08400 Granollers (Barcelona)
☎ 902 17 00 68

F

Kärcher S.A.S.
5 Avenue des Coquelicots
Z.A. des Petits Carreaux
94865 Bonneuil-sur-Marne
☎ (01) 43 99 67 70

FIN

Kärcher OY
Yrittäjätie 17
01800 Klaukkala
☎ 0207 413 600

GR

Kärcher Cleaning Systems A.E.
31-33, Nikitara & Konstantinoupoleos str.
13671 Acharnes
☎ 210 - 23 16 153

GB

Kärcher(UK) Limited
Kärcher House
Beaumont Road
Banbury
Oxon, OX16 1TB
☎ 01295 752200

H

Kärcher Hungária Kft
Tormásrét út 2.
2051 Biatorbágy
☎ (023) 530-640

HK

Kärcher Limited
Unit 10, 17/F.
APEC Plaza
49 Hoi Yuen Road
Kwun Tong, Kowloon
☎ (02) 357-5863

I

Kärcher S.p.A.
Via A. Vespucci 19
21013 Gallarate (VA)
☎ 848 - 99 88 77

IRL

Kärcher Limited (Ireland)
12 Willow Business Park
Nangor Road
Clondalkin
Dublin 12
☎ (01) 409 77 77

KOR

Kärcher Co. Ltd. (South Korea)
Youngjae B/D, 50-1, 51-1
Sansoo-dong, Mapo-ku
Seoul 121-060
☎ 032-465-8000

MAL

Kärcher Cleaning Systems Sdn. Bhd.
No. 8, Jalan Serindit 2
Bandar Puchong Jaya
47100 Puchong, Selangor
☎ (03) 5882 1148

N

Kärcher AS
Stanseveien 31
0976 Oslo
☎ 24 17 77 00

NL

Kärcher BV
Postbus 474
4870 AL Etten-Leur
☎ 0900-33 444 33

NZ

Kärcher Limited
12 Ron Driver Place
East Tamaki, Auckland
☎ (09) 274-4603

PRC

Kärcher Cleaning Systems Co., Ltd.
Part B, Building 30,
No. 390 Ai Du Road
Shanghai Waigaoqiao 200131
☎ (021) 5046-3579

P

Neoparts Com. e Ind. Automóvel, Lda.
Largo Vitorino Damásio, 10
1200 Lisboa
☎ (21) 395 0040

PL

Kärcher Sp. z o.o.
Ul. Stawowa 140
31-346 Kraków
☎ (012) 6397-222

RUS

Kärcher Ltd.
Vienna House
Strastnoi Blv. 16
107031 Moscow
☎ 095-933 87 48

S

Kärcher AB
Tagenevägen 31
42502 Hisings-Kärra
☎ (031) 577-300

SGP

Kärcher Asia Pacific Pte. Ltd.
5 Toh Guan Road East
#01-00 Freight Links Express Distripark
Singapore 608831
☎ 6897-1811

TR

Kärcher Servis Ticaret A.S.
9 Eylül Mahallesi
307 Sokak No. 6
Gaziemir / Izmir
☎ (0232) 252-0708

TWN

Kärcher Limited
5F/6, No.7
Wu-Chuan 1st Rd
Wu-Ku Industrial Zone
Taipei County
☎ (02) 2299-9626

UA

Kärcher Ukraine
Dehtiarivska Street 62
04112 Kyiv
☎ (044) 492 16 54

UAE

Kärcher FZE
Jebel Ali Free Zone
RA 8, XB 1, Jebel Ali, Dubai
☎ (04) 8836-776

ZA

Kärcher (Pty.) Limited
144 Kuschke Street
Meadowdale
Edenvale 1614
☎ (011) 574-5360

08/2007



www.kaercher.com