

OLYMPUS®

APPAREIL PHOTO NUMÉRIQUE

FE-360/X-875/C-570 ***FE-20/X-15/C-25***

Manuel d'instructions

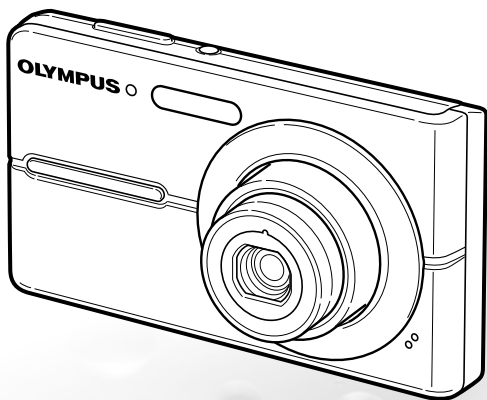

- Nous vous remercions d'avoir acheté un appareil photo numérique Olympus. Avant de commencer à utiliser votre nouvel appareil photo, veuillez lire attentivement ces instructions afin d'optimiser ses performances et sa durée de vie. Conservez ce manuel dans un endroit sûr pour pouvoir vous y référer ultérieurement.
- Nous vous recommandons de prendre des photos-test pour vous habituer à votre appareil avant de commencer à prendre de vraies photos.
- En vue de l'amélioration constante de nos produits, Olympus se réserve le droit d'actualiser ou de modifier les informations contenues dans ce manuel.
- Les captures d'écran et les illustrations de l'appareil photo présentées dans ce manuel ont été réalisées au cours des phases de développement et peuvent ne pas correspondre au produit réel. Sauf si spécifié diversément, les explications portant sur les illustrations ci-dessous se réfèrent au modèle FE-360/X-875/C-570.

Étape 1

Préparer l'appareil photo

"Préparer l'appareil photo" (p. 10)

Étape 2

Prendre des photos et afficher les photos

"Prise de vue, affichage et effacement" (p. 14)

Étape 3

Utiliser l'appareil photo

"Trois types d'opérations de réglage" (p. 3)

Étape 4

Imprimer

"Impression directe (PictBridge)" (p. 34)

"Réservations d'impression (DPOF)" (p. 37)

Contenu

- | | | | |
|---|----|---|----|
| ➤ <i>Nomenclature des pièces</i> | 6 | ➤ <i>Menus des fonctions d'affichage, d'édition et d'impression</i> | 28 |
| ➤ <i>Préparer l'appareil photo</i> | 10 | ➤ <i>Menus des autres réglages d'appareil photo</i> | 31 |
| ➤ <i>Prise de vue, affichage et effacement</i> | 14 | ➤ <i>Imprimer</i> | 34 |
| ➤ <i>Utiliser les modes prise de vue</i> | 17 | ➤ <i>Utiliser OLYMPUS Master 2</i> | 39 |
| ➤ <i>Utiliser les fonctions de prise de vue</i> | 19 | ➤ <i>Conseils d'utilisation</i> | 41 |
| ➤ <i>Utiliser les fonctions d'affichage</i> | 22 | ➤ <i>Appendice</i> | 45 |
| ➤ <i>Menus des fonctions de prise de vue</i> ... | 24 | ➤ <i>Index</i> | 56 |



Trois types d'opérations de réglage

Utiliser le menu

Vous pouvez accéder à divers réglages d'appareil photo par les menus, dont ceux des fonctions utilisées pendant la prise de vue et l'affichage, ainsi que les réglages d'affichage de date/heure et d'écran.

- ! Suivant les autres réglages concernés ou le mode **SCÈNE** (p. 17), il se peut que certains menus ne soient pas disponibles.

Cet exemple décrit la façon d'utiliser les menus pour régler [ECO.D'ENERGIE].

↑ REGLAGE (menu supérieur du mode prise de vue/affichage) ► ECO.D'ENERGIE (sous-menu 1) ► ACTIVE (sous-menu 2)

1 Appuyez sur la touche MENU.

- ! Appuyez sur la touche **MENU** pour revenir à l'écran précédent à toute étape après l'étape 2.

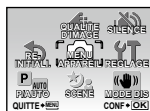

Menu supérieur du mode prise de vue

2 Utilisez pour sélectionner le menu désiré, puis appuyez sur la touche .

- ! La pression maintenue sur la touche affiche une explication (guide de menu) pour l'option sélectionnée.

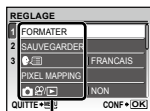

Sous-menu 1

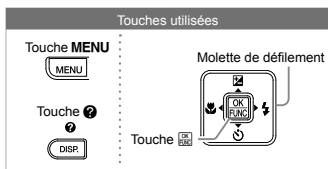

3 Utilisez pour sélectionner le sous-menu 1 désiré, puis appuyez sur la touche .

Onglet de page



Sous-menu 2

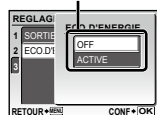

- ! Pour passer rapidement au sous-menu désiré, appuyez sur pour mettre l'onglet de page en surbrillance, puis utilisez pour déplacer la page. Appuyez sur pour revenir au sous-menu.
- ! Certains menus comprennent des sous-menus qui apparaissent sur pression de la touche .

4 Utilisez pour sélectionner le sous-menu 2, puis appuyez sur la touche .

- Une fois le réglage effectué, l'affichage revient à l'écran précédent.

- ! Il peut y avoir des opérations supplémentaires. "Réglages de menu" (p. 24 à 33)







5 Appuyez sur la touche **MENU** pour terminer le réglage.

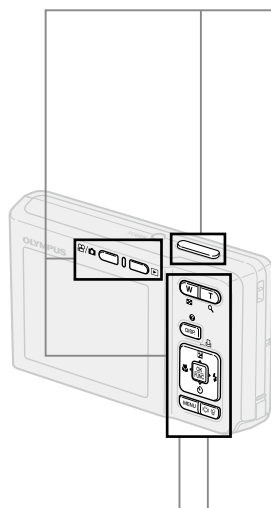

Utiliser les touches directes (p. 19 à 23)

Avec les touches directes vous pouvez accéder aux fonctions de prise de vue les plus souvent utilisées.













-  Déclencheur (p. 14)



-  Touche  /  (prise de vue) (p. 14)



-  Touche  (affichage) (p. 15)

-  Touches de zoom (p. 19)

-  Touche  (compensation d'exposition) (p. 19)
-  Touche  (gros plan) (p. 20)
-  Touche  (flash) (p. 19)
-  Touche  (retardateur) (p. 20)

-  Touche **DISP** /  (changement d'affichage d'informations/guide de menu) (p. 21, 22/p. 17)

-  Touche  (IMPRESSION FACILE) (p. 36)

-  Touche  (amplification du rétroéclairage/effacement) (p. 20/p. 16)

Utiliser le menu FUNC (p. 21)

Le menu FUNC permet de régler en moins d'étapes les fonctions de menu de prise de vue les plus souvent utilisées.

Touche  (p. 21)

Touches utilisées

Molette de défilement

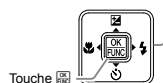

Touche 

Index de menus

Menus des fonctions de prise de vue

En mode prise de vue, vous pouvez sélectionner des réglages.



Menu supérieur du mode prise de vue

- | | | |
|-------------------------------|---------------------------|----------------------------|
| ① QUALITE D'IMAGE p. 24 | ④ REINITIALI. p. 27 | SAUVEGARDE..... p. 32 |
| ② MENU APPAREIL | ⑤ P/AUTO p. 26 | COULEUR MENU p. 32 |
| WB..... p. 25 | ⑥ SILENCE p. 33 | BIP SONORE p. 32 |
| ISO p. 25 | ⑦ REGLAGE | ! (Écran)..... p. 32 |
| (Images fixes/vidéos) | FORMATER..... p. 31 | ⌚ (Date/heure) p. 32 |
| p. 25 | SAUVEGARDER p. 31 | SORTIE VIDEO p. 33 |
| PANORAMIQUE..... p. 26 | (Langue)..... p. 31 | ECO.D'ENERGIE p. 33 |
| DETEC.VISAGE..... p. 26 | PIXEL MAPPING p. 31 | ⑧ MODE DIS p. 27 |
| ③ SCENE p. 27 | p. 31 | |

Menus des fonctions d'affichage, d'édition et d'impression

En mode d'affichage, vous pouvez sélectionner des réglages.

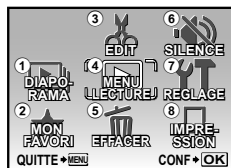

Menu supérieur du mode d'affichage

- | | | |
|---------------------------|--|--|
| ① DIAPORAMA..... p. 28 | ④ MENU LECTURE | ⑤ EFFACER p. 29 |
| ② MON FAVORI..... p. 28 | (Protéger)..... p. 29 | ⑥ SILENCE p. 33 |
| ③ EDIT | (Pivoter)..... p. 29 | ⑦ REGLAGE |
| (Redimensionner) .. p. 28 | (Ajouter du son aux images fixes)..... p. 29 | "Comme "Menus des fonctions de prise de vue" |
| (Rogner) p. 28 | | ⑧ IMPRESSION..... p. 37 |



Nomenclature des pièces

Appareil photo

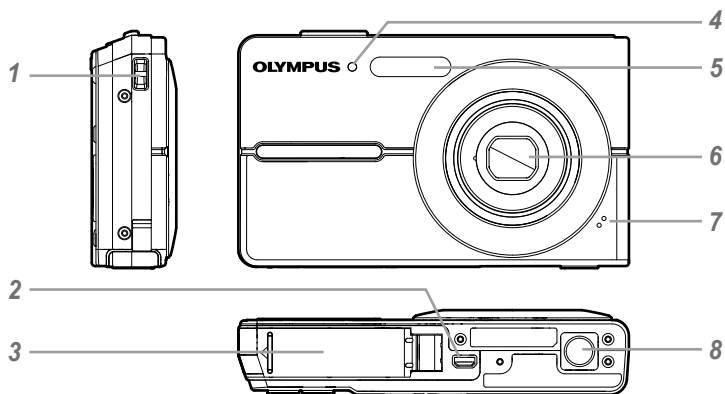

- | | | | |
|---|--|---|--------------------------------------|
| 1 | Œillet de courroie..... p. 10 | 5 | Flash p. 19 |
| 2 | Connecteur multiple..... p. 33, 34, 39 | 6 | Objectif..... p. 45, 53 |
| 3 | Couvercle du compartiment de la
batterie/carte..... p. 11 | 7 | Microphone p. 25, 29 |
| 4 | Voyant du retardateur p. 20 | 8 | Embase fileté de trépied p. 50 |

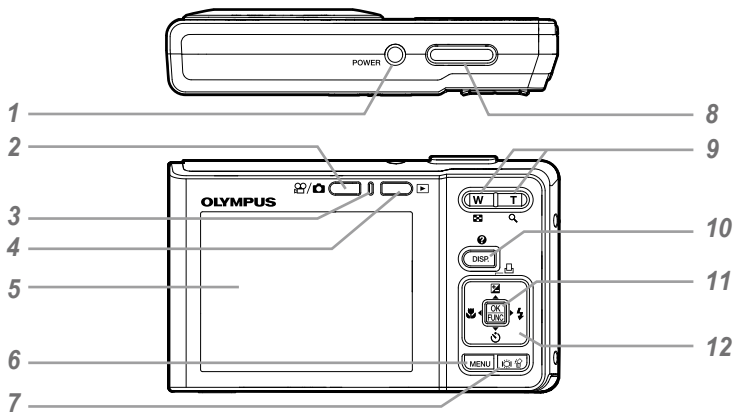

- | | | | |
|---|--|----|---|
| 1 | Touche POWER p. 13 | 10 | Touche DISP./ (changement d'affichage d'informations/guide de menu)..... p. 21, 22/p. 17 |
| 2 | Touche / (prise de vue) p. 14 | 11 | Touche p. 3 |
| 3 | Voyant d'accès de carte..... p. 46 | 12 | Molette de défilement p. 3 |
| 4 | Touche (affichage) p. 15 | | Touche / (compensation d'exposition/impression)..... p. 19/p. 34, 36 |
| 5 | Écran p. 14, 41 | | Touche (gros plan)..... p. 20 |
| 6 | Touche MENU p. 3 | | Touche (retardateur) p. 20 |
| 7 | Touche / (amplification du rétroéclairage/effacement)..... p. 20/p. 16, 23, 29 | | Touche (flash) p. 19 |
| 8 | Déclencheur..... p. 14 | | |
| 9 | Touches de zoom..... p. 19 | | |

Affichage du mode prise de vue

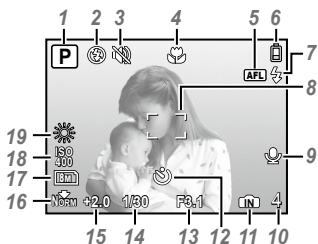
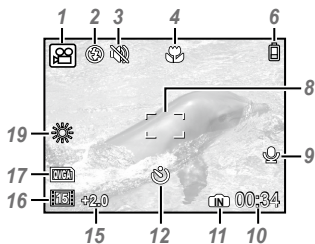

Image fixe



Vidéo

- | | |
|---|--|
| <p>1 Mode prise de vue p. 14</p> <p>2 Mode flash p. 19</p> <p>3 Mode silence..... p. 33</p> <p>4 Gros plan/super gros plan p. 20</p> <p>5 Verrou AF p. 17</p> <p>6 Vérification de la batterie p. 10</p> <p>7 Flash en attente/
avertissement de bougé/
chargement du flash p. 19, 41</p> <p>8 Repère de mise au point
automatique (AF) p. 14</p> <p>9 Enregistrer avec le son p. 25</p> | <p>10 Nombre de photos pouvant être
stockées/durée d'enregistrement
restante p. 14/p. 18</p> <p>11 Mémoire actuelle p. 47</p> <p>12 Retardateur p. 20</p> <p>13 Valeur d'ouverture..... p. 14</p> <p>14 Vitesse d'obturation p. 14</p> <p>15 Compensation d'exposition..... p. 19</p> <p>16 Compression/fréquence d'images
..... p. 24</p> <p>17 Taille d'image p. 24</p> <p>18 ISO..... p. 25</p> <p>19 Balance des blancs..... p. 25</p> |
|---|--|

Affichage du mode d'affichage

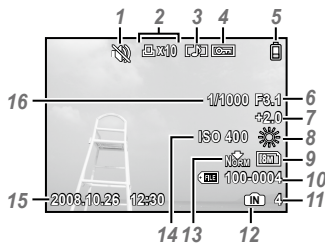

Image fixe



Vidéo

- | | |
|---|--|
| 1 Mode silence..... p. 33 | 10 Numéro de fichier - |
| 2 Réservations d'impression/
nombre de tirages..... p. 37/p. 36 | 11 Nombre de photos
durée écoulée/durée d'enregistrement
totale p. 15, 16 |
| 3 Ajouter du son..... p. 29 | 12 Mémoire actuelle p. 47 |
| 4 Protéger p. 29 | 13 Compression/fréquence d'images
..... p. 24 |
| 5 Vérification de la batterie p. 10 | 14 ISO..... p. 25 |
| 6 Valeur d'ouverture..... p. 14 | 15 Date et heure p. 13 |
| 7 Compensation d'exposition..... p. 19 | 16 Vitesse d'obturation p. 14 |
| 8 Balance des blancs..... p. 25 | |
| 9 Taille d'image..... p. 24 | |

Préparer l'appareil photo

Vérifier le contenu de la boîte

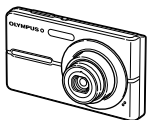

Appareil photo numérique



Courroie

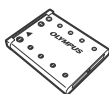

Batterie au lithium-ion
LI-42B

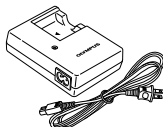

Chargeur de batterie
LI-40C



Câble USB



Câble AV



CD-ROM OLYMPUS
Master 2



Connecteur microSD

Autres accessoires non illustrés : Manuel d'instructions (ce manuel), carte de garantie.

Le contenu est susceptible de varier en fonction du lieu d'achat.

Fixer la courroie

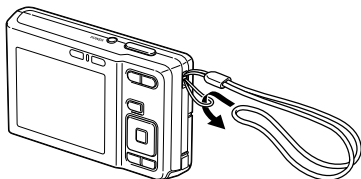

- ! Tendez la courroie afin qu'elle ne soit pas relâchée.

Charger la batterie

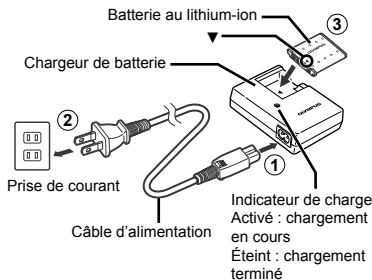

- ! La batterie est livrée en partie chargée. Avant l'utilisation, vous devez charger la batterie jusqu'à ce que l'indicateur de charge s'éteigne (au bout d'environ 5 heures).

- ! Pour plus de détails sur la batterie et le chargeur, voir "Batterie et chargeur" (p. 45).

Quand faut-il charger les batteries ?

Chargez la batterie quand le message d'erreur ci-dessous apparaît.

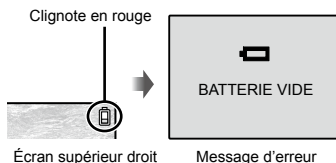

Insérer la batterie et la carte xD-Picture Card™ (vendue séparément) dans l'appareil photo

- ⚠ N'insérez dans l'appareil photo rien d'autre que la carte xD-Picture Card ou le Connecteur microSD.

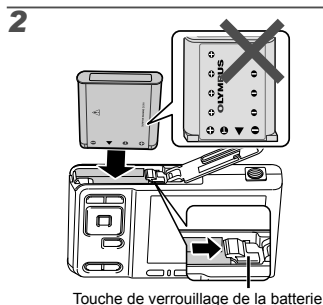
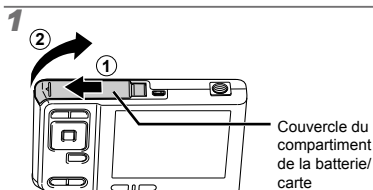

- ⚠ Insérez d'abord la batterie par le côté qui porte l'indication ▼, avec les indications ⊕ orientées vers la touche de verrouillage de la batterie. La batterie risque de chauffer ou d'exploser si son revêtement extérieur est abîmé (rayures, etc.).
- ⚠ Insérez la batterie tout en faisant glisser la touche de verrouillage de la batterie dans le sens de la flèche.
- ⚠ Faites glisser la touche de verrouillage de la batterie dans le sens de la flèche pour déverrouiller, puis retirez la batterie.

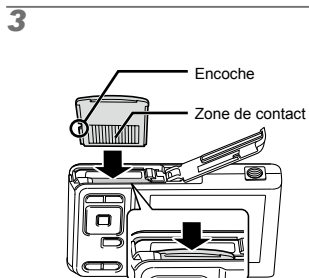

- ⚠ Insérez la carte bien droit jusqu'à ce qu'elle se mette en place avec un léger bruit sec.
- ⚠ Ne touchez pas la zone de contact avec les mains.

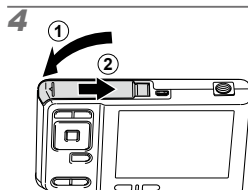

- ⚠ Cet appareil photo permet à l'utilisateur de prendre des photos à l'aide de la mémoire interne même lorsque aucune carte xD-Picture Card (vendue séparément) n'est insérée. "Utiliser une carte xD-Picture Card" (p. 46)
- ⚠ "Nombre de photos pouvant être stockées (images fixes)/durée d'enregistrement (vidéos) dans la mémoire interne et la carte xD-Picture Card" (p. 47)

Retirer la carte xD-Picture Card

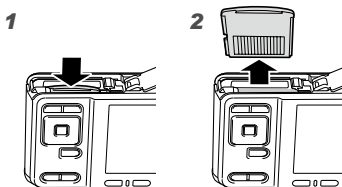

- ⚠ Enfoncez la carte jusqu'à ce qu'elle émette un léger bruit sec et sortez légèrement, puis saisissez-la pour l'enlever.

Utiliser une carte microSD/ carte microSDHC (vendue séparément)

Lorsqu'un Connecteur microSD est utilisé, cet appareil photo prend aussi en charge les cartes microSD et cartes microSDHC (ci-après toutes deux dénommées carte microSD).

❗ "Utiliser un Connecteur microSD" (p.48)

1 Insérez la carte microSD dans le Connecteur microSD.

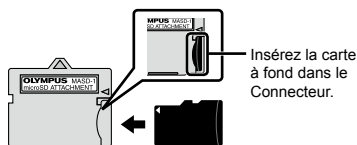

2 Insérez le Connecteur microSD dans l'appareil photo.

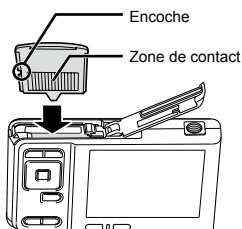

Pour retirer la carte microSD



Retirez la carte microSD en la tirant bien droit

❗ Ne touchez pas la zone de contact du Connecteur microSD et/ou de la carte microSD.

Molette de défilement et guide d'utilisation

Les symboles qui s'affichent sur les divers écrans de réglage et de lecture de vidéo indiquent que la molette de défilement est utilisée.

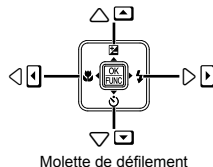
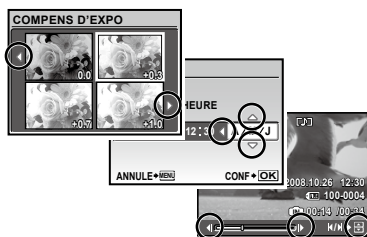

Les guides d'utilisation qui s'affichent en bas de l'écran indiquent que la touche **MENU**, la touche les touches de zoom ou la touche est utilisée.

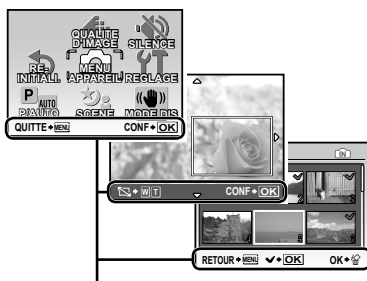

Guide d'utilisation

Régler la date et l'heure

La date et l'heure que vous réglez ici sont sauvegardées pour les noms de fichier d'image, les impressions de date et autres données.

1 Appuyez sur la touche POWER pour allumer l'appareil photo.

- L'écran de réglage de la date et de l'heure s'affiche si ces dernières ne sont pas réglées.

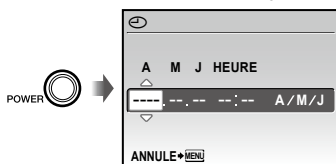

Écran de réglage de la date et de l'heure

2 Utilisez \leftarrow \rightarrow pour sélectionner l'année sous [A].

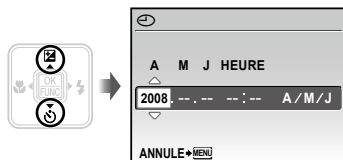

3 Appuyez sur \leftarrow pour sauvegarder le réglage de [A].

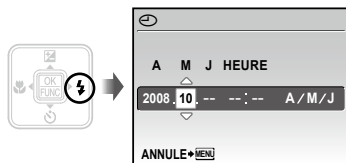

4 Tout comme aux étapes 2 et 3, utilisez \leftarrow \rightarrow et la touche $\left[\right]$ pour régler [M] (mois), [J] (jour), [HEURE] (heures et minutes) et [A/M/J] (ordre des dates).

- ! Pour régler l'heure avec plus de précision, appuyez sur la touche $\left[\right]$ lorsque le signal de temps atteint 00 seconde.
- ! Pour changer la date et l'heure, effectuez le réglage depuis le menu. $\left[\right]$ (Date/heure) (p. 37)

Changer la langue d'affichage

Vous pouvez sélectionner la langue pour le menu et les messages d'erreur qui s'affichent sur l'écran.

1 Appuyez sur la touche MENU, puis appuyez sur \leftarrow \rightarrow $\left[\right]$ pour sélectionner $\left[\right]$ (REGLAGE).

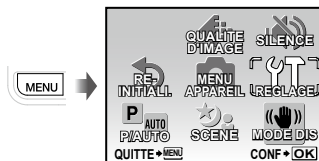

2 Appuyez sur la touche $\left[\right]$.

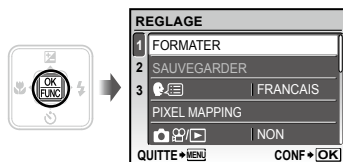

3 Utilisez \leftarrow \rightarrow pour sélectionner $\left[\right]$, puis appuyez sur la touche $\left[\right]$.



4 Utilisez \leftarrow \rightarrow $\left[\right]$ pour sélectionner votre langue, puis appuyez sur la touche $\left[\right]$.

5 Appuyez sur la touche MENU.

Prise de vue, affichage et effacement

Prendre des photos avec les réglages automatiques (mode **AUTO**)

Il s'agit d'un mode entièrement automatique qui permet à l'utilisateur de prendre des photos en appuyant simplement sur le déclencheur sans avoir à effectuer de réglages détaillés à l'aide du menu.

1 Appuyez sur la touche **POWER** pour allumer l'appareil photo.

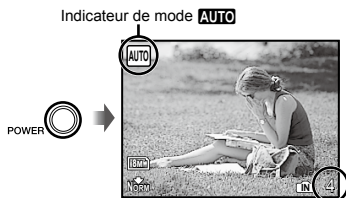



Nombre de photos pouvant être stockées (p. 47)
Écran
(écran de mode de veille)

⚠ Lorsque le mode n'est pas **AUTO**, changez-le en suivant les étapes ci-dessous.

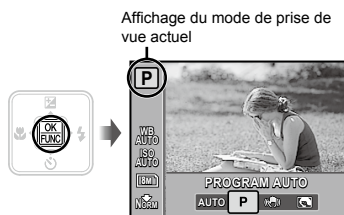
① Appuyez sur la touche .



② Utilisez   pour sélectionner un affichage du mode de prise de vue actuel, et  pour sélectionner **AUTO**.

③ Appuyez sur la touche .

2 Tenez l'appareil photo et cadrez la photo à prendre.

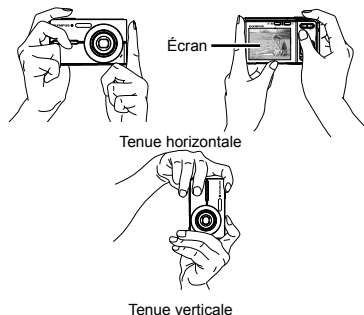

3 Enfoncez le déclencheur à mi-course pour faire la mise au point sur le sujet.

- Une fois la mise au point effectuée sur le sujet, l'appareil verrouille l'exposition (la vitesse d'obturation et la valeur d'ouverture s'affichent) et le repère de mise au point automatique (AF) devient vert.
- Si le repère de mise au point automatique (AF) clignote en rouge, cela signifie que l'appareil photo n'a pas réussi à faire la mise au point. Reprenez la mise au point.

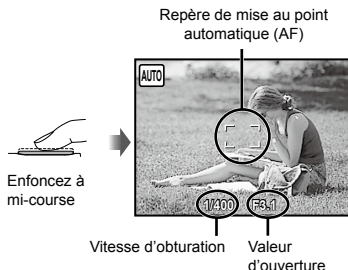



⚠ "Mise au point" (p. 43)

- 4** Pour prendre la photo, enfoncez doucement le déclencheur jusqu'au fond, en prenant soin de ne pas secouer l'appareil photo.



Écran d'aperçu de photo

Pour afficher les photos pendant la prise de vue

La pression sur la touche  permet d'afficher les photos. Pour revenir au mode prise de vue, appuyez sur la touche  ou enfoncez le déclencheur à mi-course.

Pour enregistrer des vidéos

“Enregistrer des vidéos (mode )” (p. 18)

Lorsque vous avez fini d'enregistrer des vidéos

Appuyez sur la touche **POWER** pour éteindre l'appareil photo.

Afficher les photos

- 1** Appuyez sur la touche .



Nombre de photos
Photo lue

- 2** Utilisez     pour sélectionner une photo.

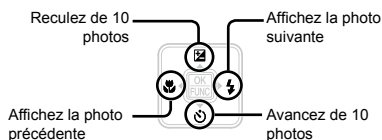

-  Vous pouvez modifier la taille d'affichage des photos. “Vue d'index et vue en gros plan” (p. 22)

Pour faire la lecture des vidéos

Sélectionnez une vidéo et appuyez sur la touche .





Vidéo

-  Cet appareil photo ne peut pas lire le son enregistré sur une vidéo. Pour écouter le son, raccordez l'appareil photo à un téléviseur ou à un ordinateur.

Opérations lors de la lecture de vidéo



Avance rapide : Appuyez de manière continue sur .



Recul rapide : Appuyez de manière continue sur .

Pause : Appuyez sur la touche .



Première (dernière) image/lecture image par image :

Pendant la pause, appuyez sur  pour afficher la première image, ou sur  pour afficher la dernière image.

Appuyez de manière continue sur  pour lire la vidéo vers l'avant, ou sur  pour la lire vers l'arrière.

Appuyez sur la touche  pour poursuivre la lecture.





Pour arrêter la lecture de vidéos

Appuyez sur la touche **MENU**.

Effacer des photos pendant la lecture (effacement d'image simple)

- 1 Appuyez sur la touche  alors que la photo à effacer s'affiche.



- 2 Utilisez  pour sélectionner [OUI], puis appuyez sur la touche .

 [ EFFACER] (p. 29)



Utiliser les modes prise de vue

Utiliser le mode le plus approprié pour la scène de prise de vue (mode SCENE)

! [SCENE] (p. 27)

1 Appuyez sur la touche MENU.

2 Utilisez [] pour sélectionner [SCENE], puis appuyez sur la touche [OK].



- L'explication du mode sélectionné s'affiche lorsque vous appuyez sur la touche [OK] de manière continue.

3 Utilisez [] pour sélectionner le mode prise de vue le mieux adapté à la scène, puis appuyez sur la touche [OK].

icône indiquant le mode de scène sélectionné



Pour prendre des photos sous l'eau (Uniquement disponible sur le modèle FE-360/X-875/C-570)

Sélectionnez [1] SOUS-MARIN LARGE 1], [2] SOUS-MARIN LARGE 2], [SOUS-MARIN MACRO].

¹ Lors du réglage sur [2] SOUS-MARIN LARGE 2], la distance de mise au point est automatiquement réglée sur environ 5,0 m.

- ! Vous devez utiliser un caisson étanche.

Pour verrouiller la distance de mise au point pour les prises de vue sous l'eau (verrou AF) (Uniquement disponible sur le modèle FE-360/X-875/C-570)

Lorsque [1] SOUS-MARIN LARGE 1], ou, [SOUS-MARIN MACRO] est sélectionné, appuyez sur [AF].

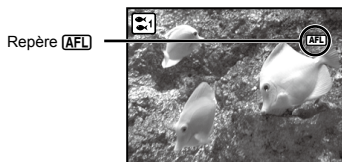

- ! Pour annuler, appuyez de nouveau sur [AF] pour faire disparaître le repère [AF].

Prendre des photos avec une valeur d'ouverture et une vitesse d'obturation optimales (mode P)

Dans ce mode, vous pouvez utiliser la fonction de prise de vue automatique tout en ayant accès, lorsque nécessaire, à la modification d'une vaste gamme d'autres fonctions dans le menu de prise de vue, telles que la compensation d'exposition, la balance des blancs, etc.

1 Appuyez sur la touche [OK].

Affichage du mode de prise de vue actuel

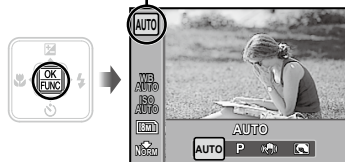

2 Utilisez [] pour sélectionner un affichage du mode de prise de vue actuel, et [] pour sélectionner P.

3 Appuyez sur la touche .

Indicateur de mode **P**



Utiliser le mode de stabilisation d'image numérique (mode)

Ce mode permet à l'utilisateur de réduire le flou dû à un bougé de l'appareil photo et à un mouvement du sujet.

1 Appuyez sur la touche .

Affichage du mode de prise de vue actuel

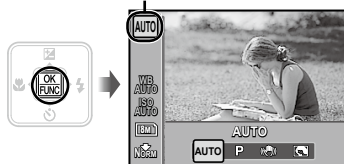

2 Utilisez pour sélectionner un affichage du mode de prise de vue actuel, et pour sélectionner .

3 Appuyez sur la touche .

Indicateur de mode 





- ! Si vous changez de mode, la plupart des réglages de fonction en mode  seront remplacés par les réglages par défaut pour chaque mode.

Enregistrer des vidéos (mode)

1 Vérifiez que l'indicateur de mode est .

Indicateur de mode 



- ! Si l'indicateur de mode n'est pas , appuyez sur la touche .

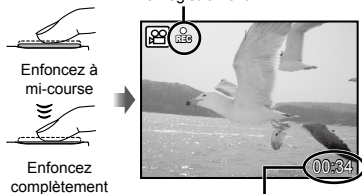

2 Enfoncez le déclencheur à mi-course pour faire la mise au point sur le sujet, puis appuyez doucement jusqu'au fond pour lancer l'enregistrement.

Allumé en rouge pendant l'enregistrement



Durée d'enregistrement restante (p. 47)

3 Enfoncez doucement le déclencheur jusqu'au fond pour arrêter l'enregistrement.

- ! Le son est enregistré en même temps que la vidéo.
- ! Pendant l'enregistrement du son, seul le zoom numérique est disponible. Pour enregistrer des vidéos avec le zoom optique, réglez  (vidéos) (p. 25) sur [OFF].
- ! Pour revenir à la prise de photos, appuyez sur la touche .



Utiliser les fonctions de prise de vue

Utiliser le zoom

En appuyant sur les touches de zoom vous pouvez ajuster la plage de prise de vue.

Appuyer sur la touche grand angle (W) Appuyer sur la touche de téléobjectif (T)



Barre de zoom

- Zoom optique : 3x, zoom numérique : 4x
- Il est recommandé d'utiliser le mode (P) (p. 27) lors de la prise de vue avec le zoom téléobjectif.
- L'apparence de la barre de zoom identifie l'état du zoom numérique.

Lors de l'utilisation du zoom optique et du zoom numérique

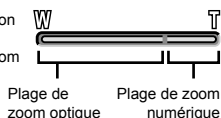

Utiliser le flash

Vous pouvez sélectionner les fonctions de flash optimales pour les conditions de prise de vue.

1 Appuyez sur la touche

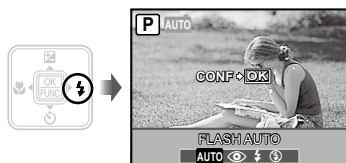

2 Utilisez pour sélectionner l'option de réglage, puis appuyez sur la touche pour valider.

Option	Description
FLASH AUTO	Le flash est émis automatiquement à faible éclairage ou à contre-jour.
YEUX ROUGE	Des pré-flashes sont émis pour limiter l'apparition du phénomène des yeux rouges sur vos photos.
FLASH FORCÉ	Le flash est émis quel que soit l'éclairage disponible.
PAS D FLASH	Le flash n'est pas émis.

Ajuster la luminosité (compensation d'exposition)

Vous pouvez augmenter ou réduire la luminosité normale (exposition adéquate) réglée par l'appareil photo en fonction du mode prise de vue afin d'obtenir une photo vraiment désirée.

1 Appuyez sur la touche

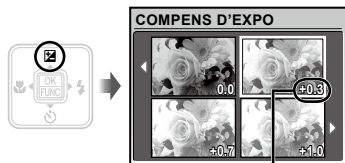

Valeur de compensation d'exposition

2 Utilisez pour sélectionner la luminosité désirée pour la photo, puis appuyez sur la touche .

Prise de vue en gros plan

Cette fonction permet à l'appareil photo de faire la mise au point et de prendre en photo des sujets de très près.

1 Appuyez sur la touche .

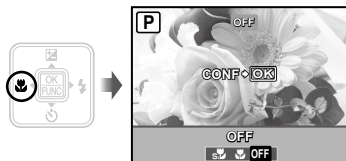

2 Utilisez pour sélectionner l'option de réglage, puis appuyez sur la touche pour valider.

Option	Description
OFF	Le mode gros plan est désactivé.
GROS PLAN	Permet de prendre en photo le sujet d'aussi près que 10 cm ¹ (60 cm ²).
SUPER MACRO ³	Permet de prendre en photo le sujet d'aussi près que 5 cm.

¹ Lorsque le zoom est réglé sur la largeur maximale (W).

² Lorsque le zoom est sur le réglage maximal de téléobjectif (T).

³ Le zoom est automatiquement réglé sur une valeur fixe.

 Il n'est possible de régler ni le flash (p. 19) ni le zoom (p. 19) pendant la prise de vue super gros plan.

Utiliser le retardateur

La photo n'est prise qu'un certain temps après que vous avez enfoncé le déclencheur jusqu'au fond.

1 Appuyez sur la touche .



2 Utilisez pour sélectionner l'option de réglage, puis appuyez sur la touche pour valider.

Option	Description
OFF	Annule le retardateur.
ON	Le voyant du retardateur s'allume pendant environ 10 secondes, clignote pendant environ 2 secondes, puis la photo est prise.

 La prise de vue avec retardateur est automatiquement annulée après une prise de vue.

Pour annuler le retardateur après son déclenchement

Appuyez de nouveau sur la touche .

Augmenter la luminosité de l'écran (amplification du rétroéclairage)

Appuyez sur  en mode prise de vue. L'écran devient plus lumineux. Si aucune commande n'est effectuée pendant 10 secondes, la luminosité précédente est rétablie.

Changer l'affichage des informations de prise de vue

Vous pouvez modifier l'affichage des informations sur écran pour qu'il convienne de manière optimale à la situation, comme par exemple pour rendre l'écran clairement visible ou pour effectuer un cadrage précis en affichant la grille de référence.

1 Appuyez sur la touche DISP.

- Les informations de prise de vue affichées changent chaque fois que vous appuyez sur la touche, dans l'ordre indiqué ci-dessous.
"Affichage du mode prise de vue" (p. 8)

Normal



Grille



Pas d'information



Utiliser le menu FUNC

Le mode prise de vue peut être changé pour **AUTO/P** / **SCENE**.

- ! La **SCENE** change pour le mode de scène sélectionné [**SCENE**] (p. 27) dans le menu supérieur du mode prise de vue. De plus, le menu FUNC accélère l'accès, le réglage et la validation des fonctions de menu suivantes.

- [WB] (p. 25) • [QUALITE D'IMAGE] (p. 24)
- [ISO] (p. 25)

1 Appuyez sur la touche

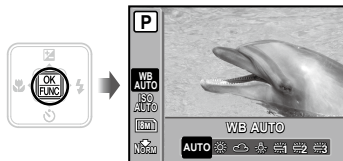

- ### 2 Utilisez pour sélectionner la fonction de menu, et pour sélectionner l'option de réglage, puis appuyez sur la touche pour valider.



Utiliser les fonctions d'affichage

Vue d'index et vue en gros plan

La vue d'index permet de sélectionner rapidement la photo recherchée. La vue en gros plan (agrandissement jusqu'à 10x) permet de vérifier les détails de la photo.

1 Appuyez sur les touches de zoom.

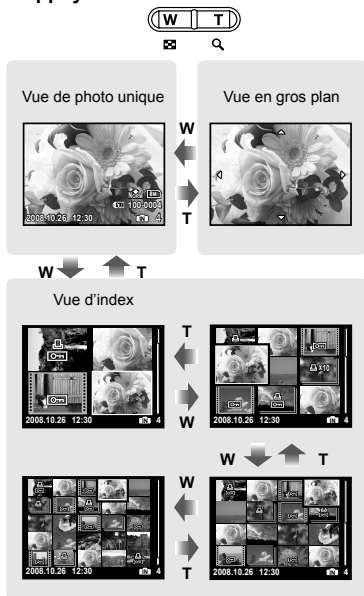

Pour sélectionner une photo dans la vue d'index

Utilisez pour sélectionner une photo, puis appuyez sur la touche pour afficher la photo sélectionnée en vue de photo unique.

Pour faire défiler l'affichage de la photo dans la vue en gros plan

Utilisez pour déplacer la zone d'affichage.

Changer l'affichage des informations de photo

Vous pouvez changer de réglages d'informations de prise de vue à afficher sur l'écran.

1 Appuyez sur la touche DISP.

- Les informations de photo affichées changent dans l'ordre indiqué ci-dessous chaque fois que vous appuyez sur la touche.

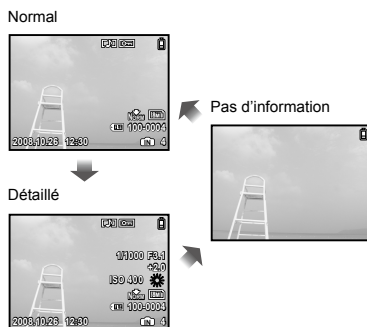

Afficher les photos favorites

Il est possible d'enregistrer les photos favorites dans la mémoire interne. (maximum 9 photos)

- ❗ Il n'est pas possible d'effacer les photos enregistrées, même en formatant la mémoire interne.

1 Enregistrez des photos en tant que photos favorites.

- ❗ "Enregistrer des photos dans la mémoire interne en tant que photos favorites [★ MON FAVORI]" (p. 28)

2 Appuyez sur la touche MENU pendant l'affichage.

3 Utilisez pour sélectionner [MON FAVORI], puis appuyez sur la touche .

4 Utilisez pour sélectionner [VOIR FAVORIS], puis appuyez sur la touche .





5 Utilisez pour sélectionner une photo favorite.



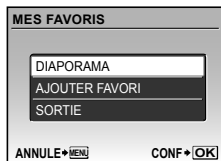



Pour afficher automatiquement les photos favorites (diaporama)

- Appuyez sur la touche MENU pendant l'affichage des photos favorites.









- Utilisez   pour sélectionner [DIAPORAMA], puis appuyez sur la touche .

Pour enregistrer d'autres photos favorites

- Appuyez sur la touche MENU pendant l'affichage des photos favorites.
- Utilisez   pour sélectionner [AJOUTER FAVORI], puis appuyez sur la touche .
- Utilisez   pour sélectionner une photo à enregistrer, puis appuyez sur la touche .

Pour effacer des photos enregistrées en tant que photos favorites



- Utilisez    pour sélectionner la photo favorite, puis appuyez sur la touche .
- Utilisez   pour sélectionner [OUI], puis appuyez sur la touche .
- ❗ L'effacement d'une photo de "Mon favori" n'efface pas la photo d'origine enregistrée dans la mémoire interne ou sur la carte.



Pour revenir au mode de lecture normale

- Appuyez sur la touche MENU pendant l'affichage des photos favorites.
- Utilisez   pour [SORTIE], et appuyez sur la touche .

Menus des fonctions de prise de vue

En mode prise de vue, vous pouvez effectuer des réglages.

  indique le mode dans lequel il est possible de régler la fonction.

 Les réglages par défaut de la fonction sont mis en surbrillance comme ceci : .

Sélectionner la qualité d'image appropriée suivant l'application

[ QUALITE D'IMAGE]

 QUALITE D'IMAGE



   : **AUTO P SCENE**  

Images fixes

 Il est possible d'afficher et d'imprimer telles quelles les photos JPEG (format de compression) sur un ordinateur ou autre appareil.

Sous-menu 1	Sous-menu 2	Application
TAILLE IMAGE	8M (3264×2448)	Pour des impressions au format A3.
	5M (2560×1920)	Pour des impressions au format A4.
	3M (2048×1536)	Pour des impressions jusqu'au format A4.
	2M (1600×1200)	Pour des impressions au format A5.
	1M (1280×960)	Pour des impressions jusqu'au format carte postale.
	VGA (640×480)	Pour visualiser ses images sur une télé ou sur internet.
	16:9 (1920×1080)	Pour regarder des images sur un écran télé 16:9.
COMPRESSION	FINE	Prise de vue haute qualité.
	NORMAL	Prise de vue en qualité normale.

Vidéos

Sous-menu 1	Sous-menu 2	Application
TAILLE IMAGE	VGA (640×480) / QVGA (320×240)	Sélectionnez la qualité d'image en fonction de la taille d'image et de la fréquence d'images. Les images vidéo défilent avec plus de fluidité lorsque la fréquence d'images est élevée.
TX COMPRES- SION	 30fps ¹ /  15fps ¹	

¹ images par seconde

Régler sur un agencement de couleurs naturel [WB]

MENU APPAREIL ► WB

: P SCENE

Sous-menu 2	Application
AUTO	L'appareil photo règle lui-même la balance des blancs en fonction de la scène de prise de vue.
	Pour la prise de vue à l'extérieur sous un ciel dégagé
	Pour la prise de vue à l'extérieur sous un ciel nuageux
	Pour la prise de vue sous un éclairage au tungstène
	Pour la prise de vue sous un éclairage fluorescent le jour (éclairage résidentiel, etc.)
	Pour la prise de vue sous un éclairage fluorescent neutre (lampes de bureau, etc.)
	Pour la prise de vue sous un éclairage fluorescent blanc (bureaux, etc.)

Sélectionner la sensibilité ISO [ISO]

MENU APPAREIL ► ISO

: P

- ⚠ De plus petites valeurs ISO réduisent la sensibilité mais permettent de prendre des photos très nettes dans des conditions de plein éclairage. Des valeurs plus élevées augmentent la sensibilité et permettent de prendre des photos avec une vitesse d'obturation élevée même dans des conditions de faible éclairage. Une sensibilité élevée produit cependant des parasites sur les images produites, ce qui peut leur donner du grain.

Sous-menu 2	Application
AUTO	L'appareil photo règle lui-même la sensibilité en fonction de la scène de prise de vue.
64/100/200/400/ 800/1000	La valeur de la sensibilité ISO est réglée.

Enregistrer le son en prenant des photos [🗣️]

MENU APPAREIL ►

: P SCENE

Sous-menu 2	Application
OFF	Aucun son n'est enregistré.
ACTIVE	L'appareil photo se met lui-même à enregistrer après la prise de la photo, pendant environ 4 secondes. Cette fonction est pratique pour enregistrer des observations ou des commentaires concernant la photo.

- ⚠ Lorsque vous enregistrez, pointez le microphone (p. 6) vers la source du son à enregistrer.
- ⚠ Cet appareil photo ne peut pas lire le son enregistré sur les images fixes. Pour écouter le son, raccordez l'appareil photo à un téléviseur ou à un ordinateur.

Sélectionner le réglage du son pour les vidéos [🗣️]

MENU APPAREIL ►

:

Sous-menu 2	Application
OFF	Aucun son n'est enregistré.
ACTIVE	Le son est enregistré.

- ⚠ Lors du réglage sur [ACTIVE], seul le zoom numérique est disponible pour l'enregistrement des vidéos. Pour enregistrer des vidéos avec le zoom optique, réglez [🗣️] (vidéos) sur [OFF].
- ⚠ Cet appareil photo ne peut pas lire le son enregistré sur les vidéos. Pour écouter le son, raccordez l'appareil photo à un téléviseur ou à un ordinateur.

Créer des photos panoramiques [PANORAMIQUE]

MENU APPAREIL ► PANORAMIQUE

: P SCENE

La prise de vue panoramique vous permet de créer une image panoramique à l'aide du logiciel OLYMPUS Master 2 inclus sur le CD-ROM fourni.

- ❗ Il faut une carte Olympus xD-Picture Card pour la prise de vue panoramique. Les cartes des autres fabricants ne prennent pas en charge la prise de vue panoramique.
- ❗ La prise de vue panoramique n'est pas disponible à l'aide d'une carte microSD dans un Connecteur microSD.
- ❗ La mise au point, l'exposition (p. 19), la position de zoom (p. 19) et [WB] (p. 25) sont verrouillées sur les valeurs de la première photo.
- ❗ Le flash (p. 19) est verrouillé en mode (PAS D FLASH).
- ① Utilisez pour sélectionner le sens dans lequel les photos sont combinées.
- ② Appuyez sur le déclencheur pour prendre la première photo, puis cadrez pour la deuxième photo.
 - La partie de l'image précédente qui servira à la jonction avec l'image suivante ne reste pas dans le cadre. Il faut donc se souvenir de l'apparence de cette partie du cadre et prendre la photo suivante de sorte qu'il y ait chevauchement.

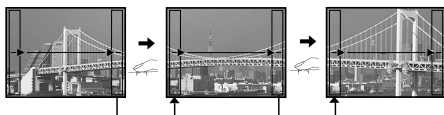

- ③ Répétez l'étape ② jusqu'à ce que vous obteniez le nombre de photos désirées, puis appuyez sur la touche une fois terminé.
- ❗ Lorsque le repère s'affiche, il n'est pas possible de prendre davantage de photos. La prise de vue panoramique est possible jusqu'à 10 photos.
- ❗ Reportez-vous au manuel d'aide OLYMPUS Master 2 pour plus de détails sur la façon de créer des photos panoramiques.

Sélectionner la mise au point sur un visage [DETEC. VISAGE]

MENU APPAREIL ► DETEC. VISAGE

: P SCENE

Sous-menu 2	Application
OFF	L'appareil photo ne fait pas la mise au point sur un visage.
ACTIVE ¹⁾	Cette fonction sert à prendre en photo des gens. L'appareil photo détecte automatiquement un visage et fait la mise au point dessus.

¹⁾ Pour certains sujets, il se peut que le cadre n'apparaisse pas ou qu'il mette un certain temps à apparaître.

Prendre des photos avec P ou AUTO [P/AUTO]

P/AUTO

: SCENE

Si vous sélectionnez [P/AUTO] alors que l'appareil est réglé sur le mode ou sur le mode SCENE, le mode devient P ou AUTO.



Sélectionner un mode de scène en fonction des conditions de prise de vue [SCENE]

SCENE

: SCENE

En modes **SCENE**, les réglages de prise de vue optimaux sont prédéfinis pour des scènes de prise de vue spécifiques. Pour cette raison, il peut être impossible de modifier les réglages dans certains modes.

Sous-menu 1	Application
PORTRAIT/ PAYSAGE/ NUIT + PORTRAIT ^{1/} SPORT/ INTERIEUR/ BOUGIE/ AUTO PORTRAIT/ COUCHER DE SOLEIL ^{1/} FEUX D'ARTIFICES ^{1/} VITRINE/ CUISINE/ DOCUMENTS/ ENCHÈRE/ 1 SOUS-MARIN LARGE 1 ^{2/} 2 SOUS-MARIN LARGE 2 ^{2/} SOUS-MARIN MACRO ²	L'appareil prend une photo dans le mode spécifié pour la scène de prise de vue.

¹ Lorsque l'objet est sombre, la réduction des parasites est automatiquement activée. La durée de prise de vue est alors multipliée par deux environ. Aucune autre photo ne peut être prise pendant ce temps.

² Uniquement disponible sur le modèle FE-360/X-875/C-570.

Pour sélectionner un mode

“Utiliser le mode le plus approprié pour la scène de prise de vue (mode SCENE)” (p. 17)

Prendre des photos avec MODE DIS [DIS MODE]

DIS MODE

: AUTO P SCENE

Si vous sélectionnez [DIS MODE] alors que l'appareil est réglé sur le mode **P**, sur le mode **AUTO** ou sur le mode **SCENE**, le mode devient **DIS**.

Il n'est pas possible de changer le mode en sélectionnant [DIS MODE] pendant que l'appareil est réglé sur le mode **DIS**.

Rétablir les valeurs par défaut des fonctions de prise de vue [REINITIAL.]

REINITIAL.

: AUTO P SCENE

Sous-menu 1	Application
OUI	Rétablit les valeurs par défaut des fonctions de menu suivantes. <ul style="list-style-type: none"> Flash (p. 19) Compensation d'exposition (p. 19) Gros plan (p. 20) Retardateur (p. 20) [QUALITE D'IMAGE] (p. 24) [SCENE] (p. 27) Affichage des informations de prise de vue (p. 21) Fonctions de menu dans [MENU APPAREIL] (p. 24 à 27)
NON	Les réglages en cours ne sont pas modifiés.

Menus des fonctions d'affichage, d'édition et d'impression

Il est possible de faire des réglages pendant l'affichage d'une photo.

Afficher automatiquement les photos [DIAPORAMA]

DIAPORAMA

Pour lancer un diaporama

Le diaporama commence après la pression sur la touche [RETOUR]. Pour arrêter le diaporama, appuyez sur la touche [STOP] ou touche MENU.

⚠ Cet appareil photo ne peut pas lire le son enregistré sur un diaporama.

Pour écouter le son, raccordez l'appareil photo à un téléviseur ou à un ordinateur.

Enregistrer des photos sur la mémoire interne en tant que photos favorites [★ MON FAVORI]

★ MON FAVORI

⚠ Vous pouvez enregistrer jusqu'à 9 photos.

⚠ "Afficher les photos favorites" (p. 23)

Pour enregistrer des photos en tant que photos favorites

① Utilisez [ZOOM OUT] / [ZOOM IN] pour sélectionner [ENREG], puis appuyez sur la touche [RETOUR].

② Utilisez [ZOOM IN] / [ZOOM OUT] pour sélectionner une photo à enregistrer, puis appuyez sur la touche [RETOUR].

● La photo sélectionnée est enregistrée dans la mémoire interne en tant que photo favorite séparée.

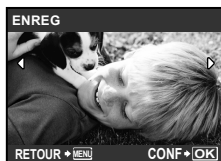

⚠ Il n'est pas possible d'effacer les photos enregistrées, même en formatant la mémoire interne.

⚠ Les fonctions suivantes ne sont pas disponibles pour les photos favorites enregistrées : édition, impression, sauvegarde sur une carte, transfert sur un ordinateur et lecture sur un ordinateur.

Changer la taille de la photo [VGA]

EDIT

Sous-menu 2	Application
VGA 640 × 480	Sauvegarde une photo à résolution élevée en tant que photo séparée de plus petite taille pour l'envoi par courriel et autres applications.
LOVGA 320 × 240	

Rogner une photo [CROQUER]

EDIT

- ① Utilisez [ZOOM IN] / [ZOOM OUT] pour sélectionner une photo, puis appuyez sur la touche [RETOUR].
- ② Utilisez les touches de zoom pour sélectionner la taille de la photo rognée, et utilisez [ZOOM IN] / [ZOOM OUT] / [ZOOM IN] / [ZOOM OUT] pour déplacer le cadre.



③ Appuyez sur la touche [RETOUR].

● La photo éditée sera sauvegardée en tant que photo séparée.



Protéger les photos [O]]

▶ MENU LECTURE ▶ O]

- ⚠ Les photos protégées ne peuvent être effacées par [EFFACER] (p. 16), [SELECT IMAGE] ou [TOUT EFFAC] (p. 29), mais toutes les photos sont effacées par [FORMATER] (p. 31).

Sous-menu 2	Application
OFF	Les photos peuvent être effacées.
ACTIVE	Les photos sont protégées de sorte qu'elles ne puissent être effacées qu'en formatant la mémoire interne ou la carte.

- Utilisez pour sélectionner une photo.
- Utilisez pour sélectionner [ACTIVE].
- Si nécessaire, répétez les étapes ① et ② pour protéger d'autres photos, puis appuyez sur la touche .

Faire pivoter les photos []

▶ MENU LECTURE ▶]

Sous-menu 2	Application
+90°	La photo pivote de 90° vers la droite.
0°	La photo ne pivote pas.
-90°	La photo pivote de 90° vers la gauche.

- Utilisez pour sélectionner une photo.
 - Utilisez pour sélectionner le sens de rotation.
 - Si nécessaire, répétez les étapes ① et ② pour effectuer des réglages pour d'autres photos, puis appuyez sur la touche .
- ⚠ La nouvelle orientation des photos est enregistrée, même une fois l'appareil photo éteint.

Ajouter du son aux images fixes []

▶ MENU LECTURE ▶]

Sous-menu 2	Application
OUI	L'appareil photo ajoute (enregistre) du son pendant environ 4 secondes pendant l'affichage de la photo. Cette fonction est pratique pour enregistrer des observations ou des commentaires concernant la photo.
NON	Aucun son n'est enregistré.

- Utilisez pour sélectionner une photo, puis appuyez sur la touche .
- Pointez le microphone vers la source du son.

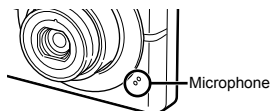

- Utilisez pour sélectionner [OUI], puis appuyez sur la touche .
 - L'enregistrement commence.

Effacer des photos [] EFFACER

EFFACER

Sous-menu 1	Application
SELECT IMAGE	Les photos sont sélectionnées et effacées une à la fois.
TOUT EFFAC	Toutes les photos de la mémoire interne ou de la carte sont effacées.

- ⚠ Lorsque vous effacez les photos de la mémoire interne, n'insérez pas la carte dans l'appareil photo.
- ⚠ Lorsque vous effacez des photos de la carte, insérez au préalable la carte dans l'appareil photo.

Pour sélectionner et effacer les photos une à la fois [SELECT IMAGE]

- 1 Utilisez \leftarrow \rightarrow \uparrow \downarrow pour sélectionner [SELECT IMAGE], puis appuyez sur la touche $\left[\text{OK}\right]$.
- 2 Utilisez \leftarrow \rightarrow \uparrow \downarrow pour sélectionner la photo à effacer, puis appuyez sur la touche $\left[\text{OK}\right]$ pour ajouter un repère \checkmark à la photo.



- 3 Répétez l'étape 2 pour sélectionner les photos à effacer, puis appuyez sur la touche $\left[\text{OK}\right]$ pour effacer les photos sélectionnées.
- 4 Utilisez \leftarrow \rightarrow \uparrow \downarrow pour sélectionner [OUI], puis appuyez sur la touche $\left[\text{OK}\right]$.
 - Les photos qui portent le repère \checkmark sont effacées.

Pour effacer toutes les photos [TOUT EFFAC]

- 1 Utilisez \leftarrow \rightarrow \uparrow \downarrow pour sélectionner [TOUT EFFAC], puis appuyez sur la touche $\left[\text{OK}\right]$.
- 2 Utilisez \leftarrow \rightarrow \uparrow \downarrow pour sélectionner [OUI], puis appuyez sur la touche $\left[\text{OK}\right]$.

Enregistrer les réglages d'impression sur les données de la photo [$\left[\text{IMPRESSION}\right]$ IMPRESSION]

$\left[\text{IMPRESSION}\right]$ IMPRESSION

- ! "Réservations d'impression (DPOF)" (p. 37)
- ! La réservation d'impression n'est possible que pour les images fixes enregistrées sur une carte.



Menus des autres réglages d'appareil photo

Effacer complètement les données [FORMATER]

⚙ REGLAGE ► FORMATER

- ⚠ Avant de formater, assurez-vous qu'il ne reste pas de données importantes dans la mémoire interne ou sur la carte.
- ⚠ Les cartes de marque autre qu'Olympus et les cartes formatées sur un ordinateur doivent être formatées sur cet appareil photo avant l'utilisation.

Sous-menu 2	Application
OUI	Efface complètement les données d'image présentes dans la mémoire interne ^{*1} ou sur la carte (y compris les photos protégées).
NON	Annule le formatage.

*1 N'oubliez pas de retirer la carte avant de formater la mémoire interne.

Copier toutes les photos de la mémoire interne sur la carte [SAUVEGARDER]

⚙ REGLAGE ► SAUVEGARDER

Sous-menu 2	Application
OUI	Copie les données d'image de la mémoire interne à la carte.
NON	Annule la sauvegarde.

- ⚠ La sauvegarde des données peut prendre du temps. Avant de lancer la sauvegarde, assurez-vous que la charge de la batterie est suffisante.

Changer la langue d'affichage [🗨️]

⚙ REGLAGE ► 🗨️

- ⚠ "Changer la langue d'affichage" (p. 13)

Sous-menu 2	Application
Langues ^{*1}	La langue est sélectionnée pour les menus et les messages d'erreur qui s'affichent sur l'écran.

*1 Les langues disponibles varient suivant le pays et/ou la région où l'appareil photo a été acheté.

Régler le CCD et la fonction de traitement d'image [PIXEL MAPPING]

⚙ REGLAGE ► PIXEL MAPPING

- ⚠ Cette fonction est réglée en usine et il n'est pas nécessaire de l'ajuster juste après l'achat. Il est recommandé de le faire environ une fois par an.
- ⚠ Pour de meilleurs résultats, attendez au moins une minute après la prise ou l'affichage d'une photo avant d'effectuer le mapping des pixels. Si vous éteignez l'appareil photo pendant l'exécution du mapping des pixels, vous devrez l'effectuer de nouveau.

Pour régler le CCD et la fonction de traitement d'image

Appuyez sur la touche lorsque [DEMARRER] (sous-menu 2) s'affiche.

- L'appareil photo vérifie et ajuste le CCD et la fonction de traitement d'image en même temps.

Allumer l'appareil photo avec la touche

ou la touche

⚙ REGLAGE ►

Sous-menu 2	Application
OUI	La pression sur allume l'appareil photo et le fait démarrer en mode prise de vue. La pression sur allume l'appareil photo et le fait démarrer en mode d'affichage.
NON	L'appareil n'est pas allumé. Pour allumer l'appareil photo, appuyez sur la touche POWER .

Sauvegarder le mode à la mise hors tension de l'appareil photo [SAUVEGARDE]

Ÿ REGLAGE ► SAUVEGARDE

Sous-menu 2	Application
NON	L'appareil photo démarre en mode AUTO .
OUI	L'appareil photo démarre dans le même mode qu'à sa dernière mise hors tension.

! Lors du réglage sur [OUI], le paramètre suivant sera sauvegardé.

- Flash
- Compensation d'exposition
- Balance des blancs
- Enregistrement d'images fixes
- Gros plan
- ISO
- Détection de visage

! Tous les réglages de prise de vue sauf pour le mode **P**, [QUALITE D'IMAGE] et le mode de scène sélectionné reprennent leurs réglages par défaut lorsque l'appareil photo est éteint.

Sélectionner la couleur et l'arrière-plan de l'écran de menu [COULEUR MENU]

Ÿ REGLAGE ► COULEUR MENU

Sous-menu 2	Application
NORMAL/ COULEUR 1/ COULEUR 2/ COULEUR 3	Sélectionne la couleur de l'écran de menu ou l'image d'arrière-plan en fonction de vos préférences.

Sélectionner le son de fonctionnement [BIP SONORE]

Ÿ REGLAGE ► BIP SONORE

Sous-menu 2	Application
OFF/ACTIVE	Sélectionne le son de fonctionnement/son d'avertissement des touches de l'appareil photo.

Régler la luminosité de l'écran [LUMIERE]

Ÿ REGLAGE ► LUMIERE



Sous-menu 2	Application
LUMIERE/ NORMAL	Sélectionne la luminosité d'écran en fonction de la luminosité environnante.

Régler la date et l'heure [DATE]

Ÿ REGLAGE ► DATE

! "Régler la date et l'heure" (p. 13)

Pour sélectionner l'ordre d'affichage de la date

- Appuyez sur  après le réglage de Minute, et utilisez   pour sélectionner l'ordre d'affichage de la date.

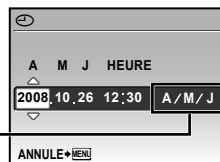

Ordre des dates



Sélectionner un système de signal vidéo pour regarder la télévision [SORTIE VIDEO]

YT REGLAGE ► SORTIE VIDEO

- ! Le système de signal vidéo de télévision varie suivant les pays et régions. Avant d'afficher les photos de l'appareil photo sur le téléviseur, sélectionnez la sortie vidéo en fonction du type de signal vidéo du téléviseur.

Sous-menu 2	Application
NTSC	Connecter l'appareil photo à un téléviseur en Amérique du Nord, à Taiwan, en Corée, au Japon, et ainsi de suite.
PAL	Connecter l'appareil photo à un téléviseur en Europe, en Chine et ainsi de suite.

- ! Les réglages d'usine par défaut varient en fonction de la région où est commercialisé l'appareil photo.

Pour afficher les photos de l'appareil photo sur un téléviseur

- 1 Connectez l'appareil photo au téléviseur.

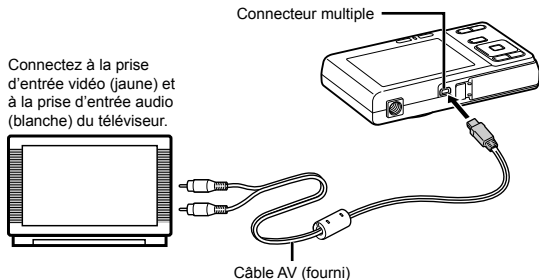

- 2 Utilisez l'appareil photo pour sélectionner le même système de signal vidéo que celui du téléviseur auquel il est connecté ([NTSC]/[PAL]).

- 3 Allumez le téléviseur et changez le signal "ENTRÉE" pour "VIDÉO (une prise d'entrée connectée à l'appareil photo)".

- ! Pour plus de détails sur la façon de changer la source d'entrée du téléviseur, reportez-vous au mode d'emploi du téléviseur.

- 4 Appuyez sur la touche et utilisez pour sélectionner la photo à afficher.

- ! Suivant les réglages du téléviseur, il se peut que les photos et informations affichées soient partiellement rognées.

Économiser la batterie entre les prises de photo [ECO.D'ENERGIE]

YT REGLAGE ► ECO.D'ENERGIE

Sous-menu 2	Application
OFF	Annule [ECO.D'ENERGIE].
ACTIVE	Lorsque l'appareil photo n'est pas utilisé pendant environ 10 secondes, l'écran s'éteint de lui-même pour économiser la batterie.

Pour quitter le mode de veille

Appuyez sur une touche.

Rendre l'appareil photo silencieux [SILENCE]

YT SILENCE

Sous-menu 1	Application
OFF	Le son de fonctionnement de touche, le son d'obturateur, le son d'avertissement et le son d'affichage des photos ne sont pas coupés.
ACTIVE	Les sons électroniques (son de fonctionnement, son d'obturateur, son d'avertissement) et les sons d'affichage sont coupés.

- ! [BIP SONORE] (p. 32)

Imprimer

Impression directe (PictBridge¹)

En connectant l'appareil photo à une imprimante compatible PictBridge, vous pouvez imprimer les photos directement sur cette dernière sans utiliser d'ordinateur.

Pour savoir si votre imprimante prend en charge PictBridge, reportez-vous à son mode d'emploi.

¹ PictBridge est une norme d'interconnexion des appareils photo numériques et des imprimantes de différents fabricants et d'impression directe des images.

- ❗ Les modes d'impression, formats de papier et autres paramètres réglables sur l'appareil photo varient suivant l'imprimante utilisée. Pour plus de détails, reportez-vous au mode d'emploi de l'imprimante.
- ❗ Pour plus de détails sur les types de papier disponibles, sur l'insertion du papier et sur l'installation des cassettes d'encre, reportez-vous au mode d'emploi de l'imprimante.

Imprimer des photos avec les réglages normaux de l'imprimante [IMPRESSION FACILE]

1 Affichez la photo à imprimer sur l'écran.

- ❗ "Afficher les photos" (p. 15)
- ❗ L'impression peut aussi être lancée quand l'appareil photo est éteint. Après l'exécution de l'étape 2, utilisez \leftarrow / \rightarrow pour sélectionner [IMPRESSION FACILE], puis appuyez sur la touche \square . Utilisez \leftarrow / \rightarrow pour sélectionner une photo et passez à l'étape 3.

2 Allumez l'imprimante puis connectez-la à l'appareil photo.

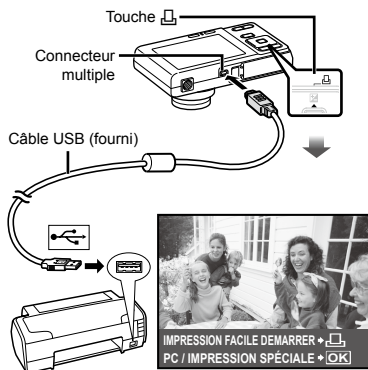

3 Appuyez sur la touche \square pour lancer l'impression.

4 Pour imprimer une autre photo, utilisez \leftarrow / \rightarrow pour sélectionner la photo, puis appuyez sur la touche \square .

Pour quitter l'impression

Une fois la photo sélectionnée affichée sur l'écran, déconnectez le câble USB de l'appareil photo et de l'imprimante.



Modifier les réglages d'imprimante pour imprimer [IMPRESSION SPÉCIALE]

- 1 Suivez les étapes 1 et 2 de [IMPRESSION FACILE] (p. 34), et appuyez sur la touche .

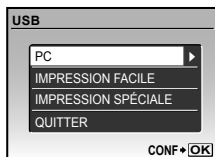





- 2 Utilisez   pour sélectionner [IMPRESSION SPÉCIALE], puis appuyez sur la touche .

- 3 Utilisez   pour sélectionner le mode d'impression, puis appuyez sur la touche .

Sous-menu 2	Application
IMPRESSION	Imprime la photo sélectionnée à l'étape 6.
IMPR TOUT	Imprime toutes les photos stockées dans la mémoire interne ou sur la carte.
IMPR MULT	Imprime une photo dans un format à présentation multiple.
INDEX TOUT	Imprime un index de toutes les photos stockées dans la mémoire interne ou sur la carte.
DEMANDE D'IMPRESSION ¹⁾	Imprime les photos conformément aux données de réservation d'impression stockées sur la carte.

¹⁾ [DEMANDE D'IMPRESSION] est disponible uniquement si des réservations d'impression ont été effectuées. "Réservations d'impression (DPOF)" (p. 37)

- 4 Utilisez   pour sélectionner [TAILLE] (Sous-menu 3), puis appuyez sur .

 Si l'écran [PAPIER IMPRESSION] ne s'affiche pas, les réglages normaux de l'imprimante pour [TAILLE], [SANS BORD] et [IMAGES/PAGE] s'appliquent à l'impression.

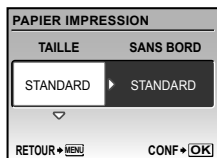

- 5 Utilisez   pour sélectionner les réglages de [SANS BORD] ou [IMAGES/PAGE], puis appuyez sur la touche .



Sous-menu 4	Application
DESACTIVE/ACTIVE ¹⁾	La photo est imprimée avec une bordure autour ([DESACTIVE]). La photo est imprimée de manière à remplir toute la page ([ACTIVE]).
(Le nombre de photos par feuille varie suivant l'imprimante.)	Vous ne pouvez sélectionner le nombre de photos par feuille ([IMAGES/PAGE]) que si vous avez sélectionné [IMPR MULT] à l'étape 3.

¹⁾ Les réglages disponibles pour [SANS BORD] varient suivant l'imprimante.

-  Si [STANDARD] est sélectionné aux étapes 4 et 5, la photo est imprimée avec les réglages normaux d'imprimante.



- 6 Utilisez   pour sélectionner une photo.

- 7 Appuyez sur la touche  pour faire une réservation d'impression pour la photo actuelle. Appuyez sur  pour effectuer des réglages fins d'imprimante pour la photo actuelle.

Pour effectuer les réglages fins d'imprimante

- ① Utilisez pour sélectionner le réglage, puis appuyez sur la touche .

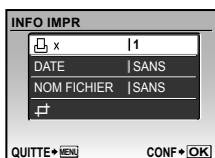

Sous-menu 5	Sous-menu 6	Application
	0 à 10	Sélectionne le nombre d'impressions.
DATE	AVEC/ SANS	Les photos sont imprimées avec la date si vous sélectionnez [AVEC]. Les photos sont imprimées sans la date si vous sélectionnez [SANS].
NOM FICHIER	AVEC/ SANS	Le nom de fichier est imprimé sur la photo si vous sélectionnez [AVEC]. Le nom de fichier n'est pas imprimé sur la photo si vous sélectionnez [SANS].
	(Passez à l'écran de réglage.)	Sélectionne une partie de la photo pour l'impression.

Pour rogner une photo [

- ① Utilisez les touches de zoom pour sélectionner la taille de la partie à rogner, utilisez pour déplacer le cadre, puis appuyez sur la touche .



- ② Utilisez pour sélectionner [ACTIVE], puis appuyez sur la touche .

- 8** Si nécessaire, répétez les étapes 6 à 7 pour sélectionner la photo à imprimer, effectuez les réglages détaillés, puis réglez [1IMPRIMEE].

- 9** Appuyez sur la touche .

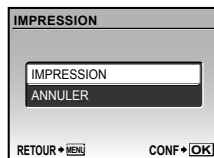

- 10** Utilisez pour sélectionner [IMPRESSION], puis appuyez sur la touche .

- L'impression commence.
- Lorsque [REGLAGE] est sélectionné en mode [IMPR TOUT], l'écran [INFO IMPR] s'affiche.
- Une fois l'impression terminée, l'écran [SEL MD IMP] s'affiche.

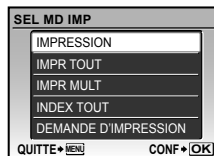

Pour annuler l'impression

- ① Lorsque [TRANSFERT] s'affiche, appuyez sur la touche , utilisez pour sélectionner [ANNULER], puis appuyez de nouveau sur la touche .

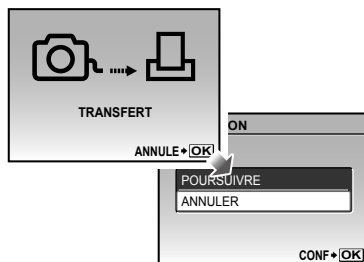

- 11** Appuyez sur la touche MENU.

- 12** Lorsque le message [RETIRER CÂBLE USB] s'affiche, déconnectez le câble USB de l'appareil photo et de l'imprimante.

Réervations d'impression (DPOF¹)

Avec les réservations d'impression, le nombre d'impression et les options d'impression de date sont sauvegardées dans la photo sur la carte. Cela facilite l'impression sur une imprimante ou dans une boutique d'impression prenant en charge DPOF car il suffit d'utiliser les réservations d'impression sauvegardées sur la carte, sans ordinateur ni appareil photo.

¹ DPOF est une norme pour le stockage d'informations d'impression automatique à partir d'appareils photo numériques.

❗ Les réservations d'impression sont réglables uniquement pour les photos stockées sur la carte. Insérez une carte qui contient des photos avant d'effectuer des réservations d'impression.

❗ Il n'est pas possible de modifier, sur cet appareil photo, les réservations DPOF réglées sur un autre appareil DPOF. Effectuez les modifications à l'aide de l'appareil initial. Si vous effectuez de nouvelles réservations DPOF à l'aide de cet appareil photo, celles précédemment effectuées à l'aide de l'autre appareil seront effacées.

❗ Jusqu'à 999 photos par carte peuvent faire l'objet de réservations d'impression DPOF.

Réervations d'impression pour une seule photo []

1 Appuyez sur la touche [▶], puis sur la touche MENU pour afficher le menu supérieur.

2 Utilisez [◀] [▶] [↔] pour sélectionner [] IMPRESSION], puis appuyez sur la touche [OK].

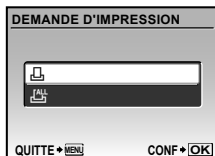

3 Utilisez [◀] [▶] [↔] pour sélectionner []], puis appuyez sur la touche [OK].

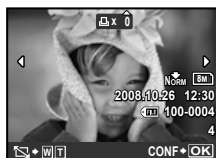

4 Utilisez [↔] [↔] pour sélectionner la photo pour la réservation d'impression. Utilisez [◀] [▶] [↔] pour sélectionner la quantité. Appuyez sur la touche [OK].



Pour rogner une photo pour l'impression
Effectuez les réglages de rognage avant d'appuyer sur la touche [] à l'étape 4. "Pour rogner une photo []" (p. 36)

5 Utilisez [◀] [▶] [↔] pour sélectionner l'option d'écran [] (impression de la date), puis appuyez sur la touche [OK].

Sous-menu 2	Application
NON	Imprime uniquement la photo.
DATE	Imprime la photo avec la date de prise de vue.
HEURE	Imprime la photo avec l'heure de prise de vue.



6 Utilisez [◀] [▶] [↔] pour sélectionner [ENREG], puis appuyez sur la touche [OK].

Réserver une impression pour chacune des photos de la carte [ALL]

- 1 Suivez les étapes 1 et 2 de [L] (p. 37).
- 2 Utilisez [W]/[S] pour sélectionner [ALL], puis appuyez sur la touche [OK].
- 3 Suivez les étapes 5 à 6 de [L].
 - Le rognage n'est pas disponible dans [ALL].

Réinitialiser toutes les données de réservation d'impression

- 1 Appuyez sur la touche [R], puis sur la touche MENU pour afficher le menu supérieur.
- 2 Utilisez [W]/[S]/[D] pour sélectionner [L IMPRESSION], puis appuyez sur la touche [OK].
- 3 Sélectionnez [L] ou [ALL], puis appuyez sur la touche [OK].

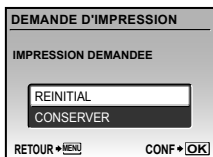

- 4 Utilisez [W]/[S] pour sélectionner [REINITIAL], puis appuyez sur la touche [OK].

Réinitialiser les données de réservation d'impression pour des photos sélectionnées

- 1 Suivez les étapes 1 et 2 de "Réinitialiser toutes les données de réservation d'impression" (p. 38).
- 2 Utilisez [W]/[S] pour sélectionner [L], puis appuyez sur la touche [OK].
- 3 Utilisez [W]/[S] pour sélectionner [CONSERVER], puis appuyez sur la touche [OK].
- 4 Utilisez [D] pour sélectionner la photo dont vous désirez annuler la réservation d'impression. Utilisez [W]/[S] pour régler la quantité d'impression sur "0".
- 5 Si nécessaire, répétez l'étape 4, puis appuyez sur la touche [OK] une fois terminé.
- 6 Utilisez [W]/[S] pour sélectionner l'option d'écran [L] (impression de la date), puis appuyez sur la touche [OK].
 - Les réglages sont appliqués aux photos restantes avec données de réservation d'impression.
- 7 Utilisez [W]/[S] pour sélectionner [ENREG], puis appuyez sur la touche [OK].

Utiliser OLYMPUS Master 2

Configuration système requise et installation d'OLYMPUS Master 2

Installez le logiciel OLYMPUS Master 2 en vous reportant au guide d'installation fourni.

Connecter l'appareil photo à un ordinateur

1 Assurez-vous que l'appareil photo est éteint.

- L'écran est éteint.
- L'objectif est rétracté.

2 Connectez l'appareil photo à un ordinateur.

- L'appareil photo s'allume de lui-même.

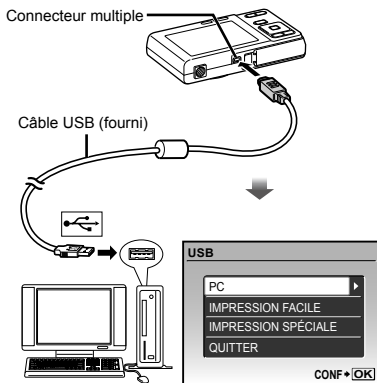

- ! Trouvez l'emplacement du port USB de destination en vous reportant au mode d'emploi de l'ordinateur.

3 Utilisez pour sélectionner [PC], puis appuyez sur la touche .

- L'ordinateur détecte lui-même l'appareil photo en tant que nouveau périphérique à la première connexion.

Windows

Une fois l'appareil photo détecté par l'ordinateur, un message indiquant la fin du réglage apparaît. Confirmez le message et cliquez sur "OK". L'appareil photo est reconnu en tant que disque amovible.

Macintosh

Si iPhoto est en cours d'exécution, quittez iPhoto et lancez OLYMPUS Master 2.

- ! Les fonctions de prise de vue sont désactivées pendant que l'appareil photo est connecté à l'ordinateur.
- ! La connexion de l'appareil photo à un ordinateur via un concentrateur USB peut entraîner un fonctionnement instable.
- ! Lorsque [MTP] est réglé pour le sous-menu qui apparaît lorsque l'on appuie sur après avoir sélectionné [PC] à l'étape 3, il n'est pas possible de transférer les photos sur un ordinateur à l'aide d'OLYMPUS Master 2.

Lancer OLYMPUS Master 2

1 Double-cliquez sur l'icône d'OLYMPUS Master 2.

Windows

apparaît sur le bureau.

Macintosh

apparaît dans le dossier OLYMPUS Master 2.

- La fenêtre Parcourir apparaît après le démarrage du logiciel.
- ! La première fois que vous lancez OLYMPUS Master 2 après l'installation, les écrans "Réglages par défaut" et "Enregistrement" apparaissent. Suivez les instructions à l'écran.

Utiliser OLYMPUS Master 2

Au démarrage d'OLYMPUS Master 2, le Guide de mise en route apparaît sur l'écran pour vous aider à utiliser l'appareil sans la moindre question. Si le Guide de mise en route n'apparaît pas, cliquez sur  dans la boîte d'outils pour l'afficher.



Pour plus de détails sur l'utilisation, reportez-vous au guide d'aide du logiciel.

Transférer et sauvegarder des photos sans OLYMPUS Master 2

Cet appareil photo est compatible avec la catégorie mémoire de masse USB. Vous pouvez transférer et sauvegarder les données d'image sur votre ordinateur lorsque l'appareil photo y est connecté.

Configuration système requise

Windows : Windows 2000 Professional/
XP Home Edition/
XP Professional/Vista

Macintosh : Mac OS X v10.3 ou plus récent

- ! Sur un ordinateur tournant sous Windows Vista, si [MTP] est réglé pour le sous-menu qui apparaît lorsque l'on appuie sur  après avoir sélectionné [PC] à l'étape 3 de "**Connecter l'appareil photo à un ordinateur**" (p. 39), Windows Photo Gallery sera disponible.
- ! Même si l'ordinateur est doté de ports USB, le bon fonctionnement n'est pas garanti dans les cas suivants.
 - ordinateurs avec des ports USB installés à l'aide d'une carte d'extension, etc.
 - ordinateurs sans système d'exploitation installé en usine et ordinateurs assemblés



Conseils d'utilisation

Si l'appareil ne fonctionne pas comme il devrait, ou en cas de doute suite à l'affichage d'un message d'erreur à l'écran, reportez-vous aux informations ci-dessous pour régler le(s) problème(s).

Dépannage

Batterie

"L'appareil ne fonctionne pas quand les batteries sont insérées".

- Insérez les batteries rechargées dans le bon sens.

"Charger la batterie" (p. 10), "Insérer la batterie et la carte xD-Picture Card™ (vendue séparément) dans l'appareil photo" (p. 11)

- Les batteries peuvent être temporairement affaiblies en raison de la basse température. Retirez les batteries de l'appareil photo et réchauffez-les en les mettant un moment dans votre poche.

Carte/Mémoire interne

"Un message d'erreur s'affiche".

"Message d'erreur" (p. 42)

Déclencheur

"Aucune photo n'est prise même si j'appuie sur le déclencheur".

- Annulez le mode de veille.
Pour économiser la batterie, l'appareil photo passe automatiquement en mode de veille et l'écran s'éteint si aucune opération n'est effectuée pendant 3 minutes sur l'appareil photo alors qu'il est allumé. Dans ce mode, aucune photo n'est prise même si le déclencheur est enfoncé complètement. Avant de prendre une photo, utilisez les touches de zoom ou appuyez sur une touche pour que l'appareil photo quitte le mode de veille. Si l'appareil photo est laissé tel quel pendant 12 autres minutes, il s'éteint de lui-même. Appuyez sur **POWER** pour allumer l'appareil photo.
- Appuyez sur la touche  pour régler un mode prise de vue.
- Avant de prendre des photos, attendez que  (charge du flash) cesse de clignoter.

Écran

"Affichage peu visible".

- Il se peut que de la condensation¹ se soit formée. Avant de prendre des photos, éteignez l'appareil photo et attendez que son boîtier se soit adapté à la température environnante et qu'il ait séché.

¹ Des gouttelettes de condensation peuvent se former dans l'appareil photo s'il est soudainement déplacé d'un endroit froid à une pièce chaude et humide.

"Des lignes verticales apparaissent sur l'écran".

- Cela peut se produire lorsque l'appareil photo est pointé vers un sujet extrêmement lumineux sous un ciel dégagé ou dans une situation similaire. Les lignes n'apparaissent toutefois pas sur la photo finale.

"Il y a des reflets sur la photo".

- La prise de vue avec flash dans un environnement sombre donne une photo sur laquelle les poussières en suspension dans l'air reflètent la lumière du flash.

Fonction de date et d'heure

"Les réglages de date et d'heure reviennent aux valeurs par défaut".

- Si les batteries sont retirées et laissées hors de l'appareil photo pendant environ une journée², l'horloge revient au réglage par défaut et doit être réglée à nouveau.





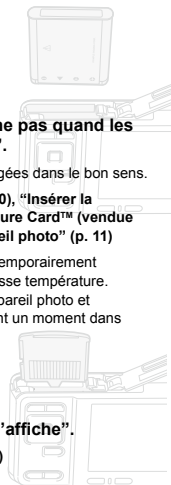









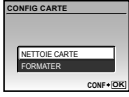







² Le temps que mettent la date et l'heure pour revenir aux réglages par défaut varie suivant le temps pendant lequel les batteries ont été insérées.

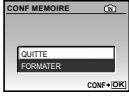









"Régler la date et l'heure" (p. 13)



Message d'erreur

Si l'un des messages ci-dessous s'affiche sur l'écran, vérifiez la mesure corrective à prendre.

Message d'erreur	Mesure à prendre
 ERR CARTE	Problème de carte Insérez une nouvelle carte.
 ECRIT PROTEGE	Problème de carte Utilisez un ordinateur pour annuler le réglage de lecture seule.
 MEM PLEINE	Problème de mémoire interne • Insérez une carte. • Effacez les photos inutiles. ¹
 CART PLEINE	Problème de carte • Remplacez la carte. • Effacez les photos inutiles. ¹
	Problème de carte • Utilisez   pour sélectionner [NETTOIE CARTE], puis appuyez sur la touche  . Retirez la carte, essuyez la zone de contact (p. 46) à l'aide d'un chiffon doux et sec, puis remettez la carte en place. • Utilisez   pour sélectionner [FORMATER], puis appuyez sur la touche  . Ensuite, utilisez   pour sélectionner [OUI], puis appuyez sur la touche  . ²
	Problème de mémoire interne Utilisez   pour sélectionner [FORMATER], puis appuyez sur la touche  . Ensuite, utilisez   pour sélectionner [OUI], puis appuyez sur la touche  . ²
 PAS IMAGE	Problème de mémoire interne/carte Prenez des photos sans afficher immédiatement les photos prises.
 ERREUR D'IMAGE	Problème avec la photo sélectionnée Utilisez un logiciel de retouche photographique, etc., pour afficher la photo sur un ordinateur. S'il n'est toujours pas possible d'afficher la photo, cela signifie que le fichier d'image est altéré.

 L'IMAGE NE PEUT ÊTRE ÉDITÉE	Problème avec la photo sélectionnée Utilisez un logiciel de retouche photographique, etc., pour éditer la photo sur un ordinateur.
 !COUVER CARTE	Problème de fonctionnement Fermez le couvercle du compartiment de la batterie/carte.
 BATTERIE VIDE	Problème de batteries Chargez la batterie.
 NON CONNECTÉ	Problème de connexion Connectez correctement l'appareil photo à l'ordinateur ou à l'imprimante.
 MANQ PAPIER	Problème d'imprimante Insérez du papier dans l'imprimante.
 PAS D'ENCRE	Problème d'imprimante Ajoutez de l'encre dans l'imprimante.
 BOURRAGE	Problème d'imprimante Retirez le papier coincé.
 NOUVEAUX REGLAGES³	Problème d'imprimante Rétablissez les réglages qui permettent d'utiliser l'imprimante.
 ERREUR IMPR	Problème d'imprimante Éteignez l'appareil photo et l'imprimante, assurez-vous qu'il n'y a plus de problème sur l'imprimante, puis remettez sous tension.
 IMPRESSION IMPOSSIBLE⁴	Problème avec la photo sélectionnée Utilisez un ordinateur pour imprimer.

¹ Avant d'effacer des photos importantes, téléchargez-les sur un ordinateur.

² Toutes les données seront effacées.

³ Cela s'affiche, par exemple, lorsque le bac à papier de l'imprimante a été retiré. N'utilisez pas l'imprimante pendant que vous effectuez des réglages sur l'appareil photo.

⁴ Il se peut que cet appareil n'arrive pas à imprimer des photos prises sur d'autres appareils.

Conseils relatifs à la prise de vue

Lorsque vous hésitez sur la façon de prendre la photo désirée, reportez-vous aux informations ci-dessous.

Mise au point

“Faire la mise au point sur le sujet”

- **Prendre en photo un sujet qui n'est pas au centre de l'écran**

Après avoir fait la mise au point sur un objet se trouvant à la même distance que le sujet, cadrez la photo et prenez-la.

Enfoncer le déclencheur à mi-course (p. 14)

Verrou AF (p. 17)

- **Prendre en photo des sujets là où la mise au point automatique est difficile**

Dans les cas suivants, cadrez la photo et prenez-la après avoir fait la mise au point (en enfonçant le déclencheur à mi-course) sur un objet à fort contraste et se trouvant à la même distance que le sujet.

Sujets à faible contraste



Lorsque des objets extrêmement lumineux se trouvent au centre de l'écran

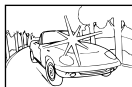

Objet sans lignes verticales¹

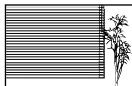

¹ Il est aussi efficace de cadrer la photo en tenant l'appareil à la verticale pour faire la mise au point, puis de revenir en position horizontale pour prendre des photos.

Lorsque les objets se trouvent à des distances différentes



Objet en déplacement rapide

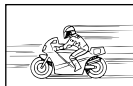



Le sujet ne se trouve pas au centre du cadre



Bougé de l'appareil photo

“Prendre des photos sans secouer l'appareil photo”

- **Prendre des photos en mode**  (p. 18)
- **Sélectionnez**  (SPORT) en mode SCENE (p. 27)

Le mode  (SPORT) utilise une vitesse d'obturateur élevée et peut réduire le flou causé par un sujet qui bouge.

- **Prendre des photos avec une sensibilité ISO élevée.**

Si une sensibilité ISO élevée est sélectionnée, vous pouvez prendre des photos avec une vitesse d'obturation élevée même là où l'utilisation du flash n'est pas possible.

[ISO] (p. 25)

Exposition (luminosité)

“Prendre des photos avec la bonne luminosité”

- **Prendre des photos avec [DETEC.VISAGE]** (p. 26)

Une exposition adéquate est obtenue pour un visage à contre-jour, et le visage est illuminé.

- **Prendre des photos avec l'option [FLASH FORCÉ]** (p. 19) du flash

Un sujet à contre-jour est illuminé.

- **Prendre des photos à l'aide de la compensation d'exposition** (p. 19)

Réglez la luminosité tout en regardant l'écran pour prendre des photos. Normalement, lorsque l'on prend en photo un sujet blanc (comme la neige) la photo obtenue est plus sombre que le sujet réel. Utilisez la touche  pour régler dans le sens positif, afin que le rendu des blancs soit fidèle à la réalité. D'autre part, vous pouvez régler dans le sens négatif pour prendre en photo efficacement des sujets noirs.

“Prendre des photos en conservant les nuances de couleurs telles quelles”

- Prendre des photos en sélectionnant [WB] (p. 25)

Le réglage sur AUTO permet normalement d'obtenir des résultats optimaux dans la plupart des environnements, mais pour certains sujets il est préférable d'expérimenter avec des réglages différents. (Cela s'applique tout particulièrement pour les zones à l'ombre sous un ciel dégagé, sous des éclairages combinant lumière naturelle et lumière artificielle, etc.)

- Prendre des photos avec l'option [FLASH FORCÉ] (p. 19) du flash

L'utilisation du flash est aussi efficace pour la prise de vue sous un éclairage fluorescent ou autre éclairage artificiel.

Qualité d'image**Prendre des photos plus nettes**

- Prendre des photos avec le zoom optique

Évitez de prendre des photos avec le zoom numérique (p. 19).

- Prendre des photos avec une basse sensibilité ISO

Si la photo est prise avec une sensibilité ISO élevée, des parasites (des petits points de couleur et des inégalités de couleur absentes de la scène originale) peuvent apparaître et la photo peut être granuleuse. La photo obtenue est aussi plus granuleuse qu'avec une basse sensibilité ISO.

[ISO] (p. 25)

Batteries**“Prolonger l'autonomie des batteries”**

- Évitez les opérations suivantes lorsque vous ne prenez pas de photos, car elles consomment l'énergie de la batterie.
 - Enfoncer le déclencheur à mi-course de manière répétée
 - Utiliser le zoom de manière répétée
- Réglez [ECO.D'ENERGIE] (p. 33) sur [ACTIVE].

Conseils pour l'affichage et l'édition**Affichage****“Afficher les photos de la mémoire interne et de la carte”**

“Insérer la batterie et la carte xD-Picture Card™ (vendue séparément) dans l'appareil photo” (p. 11).

“Utiliser une carte microSD/carte microSDHC (vendue séparément)” (p. 12)

Édition**“Effacer le son enregistré sur une image fixe”**

- Enregistrez du silence sur le son lors de l'affichage de la photo

“Ajouter du son aux images fixes [⏸]” (p. 29)

Appendice

Entretien de l'appareil photo

Surface

- Essayez doucement avec un chiffon doux. Si l'appareil photo est très sale, trempez le chiffon dans une eau savonneuse douce et essorez-le bien. Passez le chiffon humide sur l'appareil photo puis essuyez avec un chiffon sec. Si vous avez utilisé l'appareil photo à la plage, utilisez un chiffon trempé dans de l'eau propre et bien essoré.

Écran

- Essayez doucement avec un chiffon doux.

Objectif

- Utilisez une poire soufflante disponible en magasin pour souffler la poussière, puis essuyez doucement avec un tissu nettoyant pour lentille d'objectif.

Batterie/Chargeur de batterie

- Essayez doucement avec un chiffon doux et sec.
 - ! N'utilisez aucun solvant puissant tel que benzène ou alcool, ni un chiffon traité chimiquement.
 - ! De la moisissure peut se former sur la lentille de l'objectif si elle reste sale.

Rangement

- Avant de ranger l'appareil photo pour une période prolongée, retirez la batterie et la carte ; rangez l'appareil photo dans un endroit frais, sec et bien aéré.
- Testez régulièrement les fonctions de l'appareil photo en insérant les batteries.
 - ! Évitez de laisser l'appareil photo dans les endroits où l'on manipule des produits chimiques, car il y a risque de corrosion.

Batterie et chargeur

- Cet appareil photo utilise une batterie au lithium-ion Olympus (LI-42B/LI-40B). Aucun autre type de batterie ne peut être utilisé.
- La consommation de cet appareil photo varie selon les fonctions utilisées.
- Dans les conditions décrites ci-dessous, de l'énergie est consommée en permanence et la batterie se décharge rapidement.
 - Le zoom est souvent utilisé.
 - Le déclencheur est souvent enfoncé à mi-course dans le mode prise de vue, activant la mise au point automatique.
 - Une image apparaît sur l'écran pendant une durée prolongée.
 - L'appareil est connecté à un ordinateur ou à une imprimante.
- L'utilisation d'une batterie épuisée peut entraîner l'arrêt de l'appareil photo sans afficher l'indicateur de niveau de charge.
- La batterie rechargeable n'est pas entièrement chargée lors de l'achat. Chargez complètement la batterie à l'aide du chargeur LI-40C avant l'utilisation.
- Le chargement de la batterie rechargeable fournie nécessite généralement 5 heures environ (varie selon l'utilisation).
- Le chargeur de batterie LI-40C fourni ne peut être utilisé qu'avec les batteries LI-42B/LI-40B. Ne chargez pas un autre type de batteries avec ce chargeur. Cela comporterait des risques d'explosion, de fuite, de surchauffe ou d'incendie.
- L'appareil d'alimentation doit être orienté correctement, en position de montage au sol ou verticale.

Utiliser le chargeur à l'étranger

- Le chargeur peut être utilisé sur la plupart des sources d'électricité résidentielles à travers le monde, sur une plage de 100 V à 240 V CA (50/60 Hz). Il se peut toutefois que la prise de courant soit de forme différente dans le pays ou la région où vous vous trouvez ; il vous faudra alors un adaptateur de fiche pour brancher le chargeur dans la prise de courant. Pour plus de détails, informez-vous auprès du magasin local d'appareils électroniques ou auprès de votre agence de voyage.
- N'utilisez pas de convertisseurs de tension pour voyage, car ils peuvent endommager le chargeur.

Utiliser une carte xD-Picture Card

La carte (et la mémoire interne) correspond aussi à la pellicule qui enregistre les photos sur un appareil classique. Il est possible d'effacer les photos (données) enregistrées et de faire des retouches à l'aide d'un ordinateur. Les cartes peuvent être retirées de l'appareil photo et remplacées, mais cela n'est pas possible avec la mémoire interne. Vous pouvez utiliser des cartes à capacité supérieure pour prendre davantage de photos.

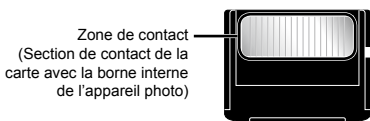
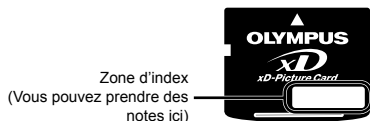

- ⚠ Ne touchez pas directement la zone de contact.

Cartes compatibles avec cet appareil photo

Cartes xD-Picture Card (16 Mo à 2 Go)
(Type H/M/M+, Standard)

Utiliser une carte neuve

Avant d'utiliser une carte autre que Olympus ou une carte qui a été utilisée à une autre fin sur un ordinateur ou autre appareil, utilisez **[FORMATER]** (p. 31) pour formater la carte.

Vérifier l'emplacement de sauvegarde des photos

L'indicateur de mémoire indique si la mémoire interne ou la carte est en cours d'utilisation pendant la prise de vue ou l'affichage.

Indicateur de mémoire actuelle

: La mémoire interne est en cours d'utilisation

Aucun : La carte est en cours d'utilisation

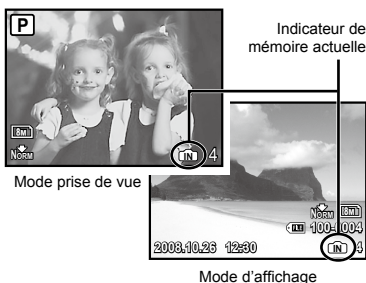

- ⚠ Les données de la carte ne seront pas complètement effacées même si vous exécutez **[FORMATER]**, **[EFFACER]**, **[SELECT IMAGE]** ou **[TOUT EFFAC]**. Avant de jeter une carte, détruisez-la pour éviter les fuites de données personnelles.

Procédure de lecture/enregistrement de la carte

N'ouvrez jamais le couvercle du compartiment de la batterie/carte pendant que l'appareil photo lit ou écrit des données (ce qui est indiqué par le clignotement du voyant d'accès de carte). Non seulement vous risqueriez d'altérer les données d'image, mais la mémoire interne ou la carte peut devenir inutilisable.

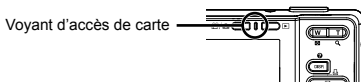

Nombre de photos pouvant être stockées (images fixes)/durée d'enregistrement (vidéos) dans la mémoire interne et la carte xD-Picture Card

Images fixes

TAILLE IMAGE		COMPRES-SION	Nombre de photos pouvant être stockées			
			Mémoire interne		Utilisation d'une carte xD-Picture Card 1 Go	
			Avec son	Sans son	Avec son	Sans son
[8M]	3264×2448	FINE	4	4	221	223
		NORM	8	8	429	438
[5M]	2560×1920	FINE	7	7	353	359
		NORM	13	14	673	695
[3M]	2048×1536	FINE	11	11	566	576
		NORM	22	23	1102	1142
[2M]	1600×1200	FINE	18	19	913	940
		NORM	35	38	1728	1881
[1M]	1280×960	FINE	28	29	1390	1453
		NORM	52	59	2558	2907
[VGA]	640×480	FINE	93	118	4568	5814
		NORM	163	217	7995	10660
[16:9]	1920×1080	FINE	17	17	841	876
		NORM	33	35	1640	1728

Vidéos

TAILLE IMAGE		TX COMPRES-SION	Durée d'enregistrement			
			Mémoire interne		Utilisation d'une carte xD-Picture Card 1 Go	
			Avec son	Sans son	Avec son	Sans son
[VGA]	640×480	[30]	10 sec.	11 sec.*	8 min. 54 sec.*	9 min. 5 sec.*
		[15]	21 sec.	22 sec.	17 min. 48 sec.	18 min. 11 sec.
[QVGA]	320×240	[30]	29 sec.	30 sec.	24 min. 2 sec.	25 min. 28 sec.
		[15]	58 sec.	1 min. 1 sec.	48 min. 4 sec.	50 min. 56 sec.

! La taille maximale d'un fichier de film est de 2 Go, quelle que soit la capacité de la carte.

* La durée d'enregistrement continu maximale d'un film sera de 10 secondes.

Augmenter le nombre de photos qu'il est possible de prendre

Effacez les photos inutiles ou connectez l'appareil photo à un ordinateur ou autre appareil pour y sauvegarder les photos, puis effacez-les de la mémoire interne ou de la carte.

[EFFACER] (p. 16), [SELECT IMAGE] (p. 29), [TOUT EFFAC] (p. 29), [FORMATER] (p. 31)

Utiliser un Connecteur microSD

- ⚠ Ne pas utiliser le connecteur sur un appareil photo numérique Olympus qui ne prend pas en charge ce Connecteur microSD, ni sur les autres marques d'appareils photo numériques, sur les ordinateurs, imprimantes et autres appareils qui prennent en charge les cartes xD-Picture Card. Non seulement vous risqueriez d'abîmer les photos prises, mais cela peut aussi provoquer un dysfonctionnement sur l'appareil.
- ⚠ Si la carte microSD ne sort pas, ne la retirez pas par la force. Informez-vous auprès d'un distributeur ou centre de service agréé.

Cartes compatibles avec cet appareil photo

Carte microSD/carte microSDHC

- ⚠ Pour la liste des cartes microSD dont le fonctionnement a fait l'objet de tests, visitez notre site Web (<http://www.olympus.com/>).

Envoyer des photos

Vous pouvez envoyer des photos sur un ordinateur ou une imprimante à l'aide du câble USB fourni avec l'appareil photo. Pour envoyer les données vers d'autres appareils, retirez le connecteur de l'appareil photo et utilisez un adaptateur de carte microSD disponible en magasin.

Précautions de manipulation

Ne touchez pas la zone de contact du connecteur ou de la carte microSD. Cela risquerait de causer l'échec de la lecture des photos. Lorsqu'il y a des empreintes digitales ou des taches sur la zone de contact, essuyez-les avec un chiffon doux et sec.

PRÉCAUTIONS DE SÉCURITÉ



ATTENTION
RISQUE DE DÉCHARGE
NE PAS OUVRIR



ATTENTION : POUR RÉDUIRE LE RISQUE DE DÉCHARGE ÉLECTRIQUE, NE RETIRER NI LA PARTIE ANTÉRIEURE NI POSTÉRIEURE DU BOÎTIER. AUCUNE PIÈCE À L'INTÉRIEUR NE PEUT ÊTRE RÉPARÉE PAR L'UTILISATEUR. SE RÉFÉRER À DU PERSONNEL DE DÉPANNAGE QUALIFIÉ POUR UNE RÉPARATION.



Le point d'exclamation à l'intérieur d'un triangle vous alerte sur certains points importants concernant le maniement et l'entretien de l'appareil figurant dans la documentation fournie avec le produit.



DANGER

Si le produit est utilisé sans respecter les informations données sous ce symbole, des blessures graves, voire mortelles pourraient en résulter.



AVERTISSEMENT

Si le produit est utilisé sans respecter les informations données sous ce symbole, des blessures voire la mort pourraient en résulter.



ATTENTION

Si le produit est utilisé sans observer les informations données sous ce symbole, des blessures, des dommages à l'appareil ou des pertes de données pourraient en résulter.

AVERTISSEMENT !

POUR ÉVITER LES RISQUES D'INCENDIE OU DE DÉCHARGE ÉLECTRIQUE, NE JAMAIS DÉMONTÉ, EXPOSER CE PRODUIT À L'EAU NI LE FAIRE FONCTIONNER DANS UN ENVIRONNEMENT TRÈS HUMIDE.

Précautions générales

- Lire toutes les instructions** — Avant d'utiliser l'appareil, lire toutes les instructions de fonctionnement. Sauvegarder tous les manuels et la documentation pour s'y référer ultérieurement.
- Nettoyage** — Toujours débrancher ce produit de la prise de courant avant nettoyage. N'utiliser qu'un chiffon humide pour le nettoyage. Ne jamais utiliser de produits de nettoyage liquides ou aérosols, ni de solvants organiques pour nettoyer ce produit.
- Accessoires** — Pour votre sécurité, et pour éviter d'endommager le produit, n'utiliser que des accessoires recommandés par Olympus.
- Eau et humidité** — Pour les précautions sur des produits avec une conception imperméable, lire les sections imperméabilisation.
- Emplacement** — Pour éviter d'endommager l'appareil, monter le produit solidement sur un trépied ou un sabot stable.
- Alimentation** — Ne raccorder ce produit qu'à la source d'alimentation décrite sur l'étiquette du produit.

Entrée d'objets — Pour éviter des blessures, ne jamais introduire d'objet métallique dans le produit.

Chaleur — Ne jamais utiliser ni ranger ce produit près d'une source de chaleur telle qu'un radiateur, un accumulateur de chaleur, ou tout type d'appareil qui génère de la chaleur, comprenant les amplificateurs.

Maniement de l'appareil

AVERTISSEMENT

- **Ne pas utiliser l'appareil à proximité de gaz inflammables ou explosifs.**
- **Ne pas utiliser le flash ou la LED de très près sur des personnes (bébés, jeunes enfants, etc.).**
 - Vous devez être au moins à 1 m des visages de vos sujets. Déclencher le flash trop près des yeux du sujet pourrait causer une perte momentanée de la vision.
- **Ne pas laisser l'appareil à la portée des enfants.**
 - Toujours utiliser et ranger l'appareil hors de la portée des jeunes enfants et des bébés pour empêcher les situations dangereuses suivantes qui pourraient causer des blessures graves :
 - S'enrouler dans la courroie de l'appareil, causant la strangulation.
 - Avaler accidentellement la batterie, des cartes ou d'autres petites pièces.
 - Déclencher accidentellement le flash dans leurs yeux ou ceux d'un autre enfant.
 - Se blesser accidentellement par des parties en mouvement de l'appareil.
- **Ne pas regarder le soleil ni de la lumière puissante avec l'appareil.**
- **Ne pas utiliser ni ranger l'appareil dans des endroits poussiéreux ou humides.**
- **Ne pas couvrir le flash avec une main pendant le déclenchement.**
- **N'insérez dans le Connecteur microSD rien d'autre que la carte microSD.**

D'autres types de cartes ne peuvent pas être insérés dans le Connecteur microSD.
- **N'insérez dans l'appareil photo rien d'autre que la carte xD-Picture Card ou le Connecteur microSD.**

Si vous y insérez une carte par erreur, telle que la carte microSD, n'utilisez pas de force. Veuillez communiquer avec les centres de service ou les distributeurs autorisés. Les dommages tels que les rayures peuvent causer le surchauffage et la brûlure.

ATTENTION

- **Arrêter immédiatement d'utiliser l'appareil si vous remarquez une odeur, un bruit anormal ou de la fumée provenant de l'appareil.**
 - Ne jamais retirer les batteries les mains nues, ce qui pourrait vous brûler les mains.
- **Ne jamais manipuler l'appareil avec des mains mouillées.**
- **Ne pas laisser l'appareil dans des endroits où il pourrait être soumis à des températures très élevées.**
 - Ceci pourrait causer une détérioration de certaines pièces et, dans certaines circonstances, l'appareil pourrait prendre feu. Ne pas utiliser le chargeur s'il est couvert (par exemple par une couverture). Ce qui pourrait causer une surchauffe, débouchant sur un incendie.
- **Manipuler l'appareil soigneusement afin d'éviter une brûlure à basse température.**
 - Lorsque l'appareil contient des parties métalliques, une surchauffe peut déboucher sur une brûlure à basse température. Faire attention aux points suivants :
 - Utilisé pendant une longue durée, l'appareil devient chaud. Si vous tenez l'appareil dans ces conditions, une brûlure à basse température risque de se produire.
 - Dans des endroits sujets à des températures très froides, la température du corps de l'appareil peut être plus basse que la température ambiante. Si possible, mettre des gants en tenant l'appareil à des températures basses.
- **Faire attention avec la courroie.**
 - Faire attention avec la courroie en portant l'appareil. Elle peut facilement s'accrocher à des objets sur le passage et causer des dommages sérieux.

Précautions de manipulation de la batterie

Veillez suivre ces consignes importantes pour éviter le coulage du liquide de la batterie, une génération de chaleur, des brûlures, une explosion, ou de causer des décharges électriques ou brûlures.

DANGER

- L'appareil photo utilise une batterie au lithium-ion spécifiée par Olympus. Chargez la batterie avec le chargeur spécifié. N'utilisez aucun autre chargeur.
- Ne jamais chauffer ni mettre au feu la batterie.
- Prendre des précautions en transportant ou rangeant la batterie pour éviter qu'elle vienne en contact avec des objets métalliques comme des bijoux, des épingles à cheveux, des agrafes, etc.
- Ne jamais ranger la batterie dans un lieu où elle serait exposée en plein soleil, ou sujette à des températures élevées dans un véhicule chaud, près d'une source de chaleur, etc.
- Pour éviter de causer des coulages de liquide de la batterie ou d'endommager ses bornes, respecter scrupuleusement toutes les instructions concernant l'usage de la batterie. Ne jamais tenter de démonter une batterie ni la modifier de quelque façon que ce soit, ni la souder, etc.
- Si du liquide de la batterie entre dans vos yeux, les laver immédiatement avec de l'eau claire et froide du robinet et consulter immédiatement un médecin.
- Toujours ranger la batterie hors de la portée des jeunes enfants. Si un enfant avale accidentellement une batterie, consulter immédiatement un médecin.

AVERTISSEMENT

- Maintenir à tout moment la batterie au sec.
- Pour éviter un coulage du liquide de la batterie, une génération de chaleur ou de causer un incendie ou une explosion, n'utiliser que la batterie recommandée pour l'usage avec ce produit.
- Introduire soigneusement la batterie comme décrit dans les instructions de fonctionnement.
- Si les batteries rechargeables n'ont pas été rechargées au bout de la durée spécifiée, arrêter de les charger et ne pas les utiliser.
- Ne pas utiliser une batterie si elle est endommagée ou cassée.
- Si la batterie coule, devient décolorée ou déformée, ou devient anormale sous d'autres aspects pendant le fonctionnement, arrêter d'utiliser l'appareil.
- Si du liquide de la batterie coule sur vos vêtements ou sur votre peau, retirer le vêtement et laver immédiatement la zone affectée avec de l'eau claire et froide du robinet. Si le liquide vous brûle la peau, consulter immédiatement un médecin.
- Ne jamais soumettre la batterie à des chocs violents ni à des vibrations continues.

ATTENTION

- Avant sa mise en place, toujours contrôler soigneusement la batterie pour des coulages, décoloration, gauchissement ou toutes autres anomalies.
- La batterie peut devenir chaude pendant une utilisation prolongée. Pour éviter des brûlures mineures, ne pas la retirer immédiatement après avoir utilisé l'appareil.
- Toujours retirer la batterie de l'appareil avant de le ranger pour une longue durée.

Précautions pour l'environnement d'utilisation

- Pour protéger la technologie de haute précision contenue dans ce produit, ne jamais laisser l'appareil dans les endroits indiqués ci-dessous, que ce soit en utilisation ou pour le rangement :
 - Endroits où les températures et/ou l'humidité sont élevées ou passent par des changements extrêmes. En plein soleil, à la plage, dans des voitures fermées, ou près d'autres sources de chaleur (poêle, radiateur, etc.) ou des humidificateurs.
 - Dans des endroits sablonneux ou poussiéreux.
 - Près de produits inflammables ou explosifs.
 - Dans des endroits humides, telle qu'une salle de bain ou sous la pluie. En utilisant des produits avec une conception imperméable, lire également leurs manuels.
 - Dans des endroits prédisposés à de fortes vibrations.
- Ne jamais laisser tomber l'appareil ou le soumettre à des chocs violents ou à des vibrations.
- Lorsque l'appareil est monté sur un trépied, ajuster sa position avec la tête du trépied. Ne pas faire tourner l'appareil.
- Ne pas toucher les contacts électriques de l'appareil.
- Ne pas laisser l'appareil pointé directement vers le soleil. Cela pourrait endommager l'objectif ou le rideau de l'obturateur, altérer les couleurs, générer des images fantômes sur le CCD, ou pourrait éventuellement provoquer un incendie.
- Ne pas pousser ni tirer violemment l'objectif.
- Avant de ranger l'appareil pour une longue durée, retirer la batterie. Choisir un endroit frais et sec pour le rangement pour prévenir la formation de condensation ou de moisissure dans l'appareil. Après rangement, vérifier le fonctionnement de l'appareil en le mettant en marche et en appuyant sur le déclencheur pour s'assurer qu'il fonctionne normalement.
- Toujours respecter les restrictions d'environnement de fonctionnement décrites dans le manuel de l'appareil photo.

Précautions pour la manipulation de la batterie

- Cet appareil photo utilise une batterie au lithium-ion spécifiée par Olympus. Ne pas utiliser de batterie d'un autre type.
- Si les bornes de la batterie deviennent humides ou grasses, un mauvais contact risque de se produire. Essuyer la batterie correctement avec un chiffon sec avant utilisation.
- Toujours charger une batterie pour l'utiliser la première fois, ou si elle n'a pas été utilisée pendant une longue période.
- En faisant fonctionner l'appareil photo sur batterie à des températures basses, essayer de maintenir l'appareil photo et la batterie de rechange au chaud dans la mesure du possible. La batterie qui s'épuise à basses températures peut se rétablir après l'avoir réchauffée à la température normale.
- Le nombre de photos que vous pouvez prendre peut varier selon les conditions de prise de vue et de la batterie.
- Avant de partir pour un long voyage, en particulier avant de partir à l'étranger, acheter des batteries de rechange. Une batterie recommandée peut être difficile à obtenir en voyageant.
- Veuillez recycler les batteries pour préserver les ressources de notre planète. Quand vous jetez des batteries mortes, s'assurer de recouvrir les bornes et toujours respecter la réglementation locale.

Écran ACL

- Ne pas forcer sur l'écran ACL, sinon l'image risque de devenir vague en provoquant une panne en mode d'affichage ou en endommageant l'écran ACL.
- Une bande de lumière risque d'apparaître en haut et dans le bas de l'écran ACL, mais ce n'est pas un mauvais fonctionnement.
- Si un sujet est visionné en diagonale dans l'appareil, les bords peuvent apparaître en zigzag sur l'écran ACL. Ce n'est pas un mauvais fonctionnement ; ce sera moins perceptible en mode d'affichage.
- Dans des endroits à basses températures, l'écran ACL peut prendre un certain temps pour s'allumer ou sa couleur risque de changer momentanément. Pour utiliser l'appareil dans des endroits extrêmement froids, il est recommandé de le préserver du froid en le maintenant au chaud entre les prises de vue. Un écran ACL montrant des performances médiocres à cause du froid fonctionnera correctement en revenant à des températures normales.
- L'écran à cristaux liquides utilisé pour l'écran ACL est produit avec une technologie de haute précision. Toutefois, des points noirs ou lumineux peuvent apparaître constamment sur l'écran ACL. À cause de ses caractéristiques ou selon l'angle sous lequel vous visionnez l'écran ACL, les points peuvent ne pas être uniformes en couleur ni en luminosité. Ce n'est pas un mauvais fonctionnement.

Remarques juridiques et autres

- Olympus décline toute responsabilité ou garantie pour les pertes subies et les bénéfices manqués, de même que pour les créances de tiers en découlant, consécutifs à l'utilisation incorrecte de cet appareil.
- Olympus décline toute responsabilité ou garantie pour les pertes subies et les bénéfices manqués, consécutifs à l'effacement de prises de vue.

Restrictions relatives à la garantie

- Olympus décline toute responsabilité ou garantie, expresse ou implicite, pour ou relative au contenu de la présente documentation écrite ou du logiciel, et ne pourra en aucun cas être tenu pour responsable de toute autre garantie implicite de commercialisation ou d'adaptation à des fins particulières, ou pour les dommages encourus, qu'ils soient directs, imprévus ou indirects (notamment non limités aux dommages dus à une perte financière, une interruption d'activité ou la perte de données professionnelles) suite à l'utilisation ou la restriction ou impossibilité d'utilisation de la documentation écrite, du logiciel ou du matériel. Certains pays n'autorisent pas l'exclusion ni la limitation de la responsabilité de tels dommages, indirects ou imprévus, de sorte que les limitations ci-dessus peuvent ne pas vous concerner.
- Olympus se réserve tous droits sur ce manuel.

Avertissement

Toute reproduction photographique ou usage illicite de matériel protégé par des droits d'auteur peut violer des lois applicables sur les droits d'auteur. Olympus n'assume aucune responsabilité quant à la reproduction photographique illicite, l'usage ou tout autre acte interdit portant atteinte aux droits d'auteur.

Note relative aux droits d'auteur

Tous droits réservés. Toute reproduction partielle ou intégrale de cette documentation écrite ou du logiciel, par quelque procédé que ce soit ou sous quelque forme que ce soit, électronique ou mécanique, y compris par reproduction photographique ou enregistrement et par l'usage de quelque moyen de stockage et de récupération des informations que ce soit, n'est permise sans autorisation écrite et préalable d'Olympus. Aucune responsabilité ne sera assumée quant à l'utilisation des informations contenues dans la documentation écrite ou du logiciel, ou pour des dommages résultant de l'utilisation des informations contenues ici. Olympus se réserve le droit de modifier les caractéristiques et le contenu de cette publication ou du logiciel sans obligation ni préavis.

Pour les utilisateurs en Europe



La marque "CE" indique que ce produit est conforme aux normes européennes en matière de sécurité, de santé, d'environnement et de protection du consommateur. Les appareils photo marqués "CE" sont prévus pour la vente en Europe.



Le symbole [poubelle sur roue barrée d'une croix WEEE annexe IV] indique une collecte séparée des déchets d'équipements électriques et électroniques dans les pays de l'UE.

Veillez ne pas jeter l'équipement dans les ordures domestiques.

À utiliser pour la mise en rebut de ces types d'équipements conformément aux systèmes de traitement et de collecte disponibles dans votre pays.



Ce symbole [Poubelle rayée conformément à la directive annexe 2006/66/EC annexe I] indique que la collecte des batteries usagées se fait séparément dans les pays EU. Veillez ne pas jeter les batteries dans les ordures ménagères. Veillez utiliser les systèmes de collection disponibles dans votre pays pour l'enlèvement des batteries usagées.

Précaution sur l'utilisation de la batterie et du chargeur de batterie

Il est vivement recommandé de n'utiliser que la batterie et le chargeur de batterie spécifiques, qui sont disponibles comme accessoires d'origine Olympus, avec cet appareil photo.

L'utilisation d'une batterie et/ou d'un chargeur de batterie qui ne sont pas d'origine risque de provoquer un incendie ou des blessures à cause d'un coulage de liquide, d'une surchauffe, d'une combustion ou d'un endommagement de la batterie. Olympus n'assume aucune responsabilité pour les accidents et dommages à cause de l'utilisation d'une batterie et/ou d'un chargeur de batterie autres que les accessoires d'origine Olympus.

Conditions d'obtention de la garantie

1 Si le produit s'avère défectueux malgré une manipulation correcte (conforme aux précautions de sécurité et aux instructions du mode d'emploi fourni) dans un délai de deux ans à partir de la date d'achat auprès d'un distributeur Olympus agréé, ce produit sera réparé ou remplacé au choix de Olympus gratuitement au sein du secteur d'activité de Olympus Imaging Europa GmbH défini sur le site Web <http://www.olympus.com>. Pour toute demande de réparation sous garantie, le client doit apporter le produit et la présente carte de garantie avant la fin de la période de deux ans de garantie au revendeur auquel il a acheté le produit ou à tout autre centre de service après-vente agréé Olympus dans le secteur d'activité de Olympus Imaging Europa GmbH défini sur le site Web <http://www.olympus.com>.

olympus.com. Le client peut retourner le produit à n'importe quel centre de service après-vente Olympus agréé pendant une période d'un an à partir de la date d'achat, en cas de réparations, conformément à la garantie internationale. Veuillez noter que de tels centres de service après-vente Olympus n'existent pas dans certains pays.

- 2 Le client est responsable des risques du transport du produit chez un distributeur Olympus ou dans un centre de service après-vente Olympus, tous les frais de transport sont à sa charge.
- 3 Pendant la période de garantie, les frais engendrés par des réparations sont à la charge du client dans les cas ci-dessous :
 - a. Tout dommage résultant d'une manipulation non conforme (contraire aux précautions de sécurité ou aux autres sections des instructions, etc.).
 - b. Tout dommage résultant d'une réparation, d'une modification, d'un nettoyage, etc., non effectués par Olympus ou un centre de service après-vente Olympus.
 - c. Tout dommage causé par un transport non conforme, une chute, un choc, etc. après achat du produit.
 - d. Tout défaut ou dommage résultant d'un incendie, tremblement de terre, inondation, intempéries et autres catastrophes naturelles, pollution, alimentation électrique non conforme.
 - e. Tout dommage résultant d'un stockage non conforme ou négligent (températures excessives, humidité excessive, proximité d'insecticides tels que naphthaline ou produits chimiques nocifs, etc.) ou d'un entretien non conforme.
 - f. Tout dommage résultant de batteries usagées, etc.
 - g. Tout dommage causé par l'intrusion de sable, boue, etc. à l'intérieur de l'appareil.
 - h. Non-présentation de la présente garantie pour la réparation.
 - i. Modifications faites sur la présente carte de garantie concernant l'année, le mois et le jour de l'achat, les noms du client et du revendeur, le numéro de série, etc.
 - j. Non-présentation d'un justificatif d'achat (ticket de caisse) en même temps que la présente garantie.
- 4 Cette garantie concerne uniquement le produit lui-même. Elle ne couvre pas les autres pièces telles que sac de transport, courroie, couvercle de l'objectif, batteries, etc.
- 5 La seule obligation de Olympus dans le cadre de la présente garantie se limite à la réparation ou au remplacement du produit. Toute responsabilité pour perte ou dommage indirect ou accessoire de quelque nature que ce soit supporté par le

client à cause d'un défaut du produit est exclue, notamment en cas de perte ou dommage causé à des objectifs, films, autres matériels ou accessoires utilisés avec le produit ou de perte financière quelconque résultant d'un retard en réparation ou de la perte de données. La présente disposition ne déroge pas à la législation contraignante en vigueur.

Remarques sur l'établissement de la carte de garantie

- 1 Cette garantie ne sera valide que si la carte de garantie est dûment complétée par Olympus ou un revendeur agréé ou si d'autres documents contiennent une justification suffisante. Par conséquent, veuillez vous assurer que votre nom, le nom du revendeur, le numéro de série et la date d'achat (année, mois, jour) figurent intégralement et lisiblement sur la carte de garantie et que le contrat d'achat original ou le justificatif d'achat (indiquant le nom et l'adresse du revendeur, la date d'achat et la désignation du produit) est joint à la présente garantie. Olympus se réserve le droit de refuser une prestation de service après-vente gratuite si les informations portées sur la carte de garantie sont incomplètes ou illisibles ou si les documents mentionnés précédemment ne sont pas joints ou si les informations qu'ils contiennent sont incomplètes ou illisibles.
- 2 Cette carte de garantie ne sera pas remplacée, aussi conservez-la avec le plus grand soin.
 - * Veuillez vous reporter au site Web <http://www.olympus.com> pour connaître la liste du réseau international des centres de services autorisés Olympus.

Marques déposées

- IBM est une marque déposée de la société International Business Machines Corporation.
- Microsoft et Windows sont des marques de la société Microsoft Corporation.
- Macintosh est une marque de Apple Inc.
- xD-Picture Card™ est une marque déposée.
- microSD est une marque de commerce de SD Association.
- Tous les autres noms de sociétés et appellations de produits sont des marques, déposées ou non, des propriétaires respectifs.
- Les normes pour les systèmes de fichiers d'appareil photo indiquées dans ce manuel sont les normes "Design rule for Camera File system/DCF" stipulées par l'association JEITA (Japan Electronics and Information Technology Industries Association).

CARACTÉRISTIQUES

Appareil photo

Type de produit	: Appareil photo numérique (prise de vue et affichage)
Système d'enregistrement	
Images fixes	: Enregistrement numérique, JPEG (conforme à la norme DCF (Design rule for Camera File system - règle de conception du système de fichiers de l'appareil photo))
Normes applicables	: Exif 2.2, Digital Print Order Format (DPOF), PRINT Image Matching III, PictBridge
Images fixes avec son	: Format Wave
Vidéo	: AVI Motion JPEG
Mémoire	: Mémoire interne xD-Picture Card (16 Mo à 2 Go) (TypeH/M/M+, Standard) Carte microSD/carte microSDHC (lors de l'utilisation du Connecteur microSD)
Nombre de pixels effectifs	: 8 000 000 pixels
Capteur d'image	: CCD (filtre de couleur primaire) de 1/2,35" à 8 500 000 pixels (brut)
Objectif	: Objectif Olympus 6,3 à 18,9 mm, f3,1 à 5,9 (équivalent à 36 à 108 mm sur un appareil photo 35 mm)
Système de mesure	: Mesure ESP numérique
Vitesse d'obturation	: 4 à 1/2000 sec.
Portée de prise de vue	: 0,6 m à ∞ (W), 1,0 m à ∞ (T) (normal) 0,1 m à ∞ (W), 0,6 m à ∞ (T) (mode gros plan) 0,05 m (mode super gros plan)
Écran	: Écran ACL couleur 2,5" TFT, 154 000 points
Connecteur	: Connecteur multiple (connecteur USB, prise AV OUT)
Calendrier automatique	: de 2000 à 2099
Conditions de fonctionnement	
Température	: 0 °C à 40 °C (fonctionnement) / -20 °C à 60 °C (stockage)
Humidité	: 30 % à 90 % (fonctionnement) / 10 % à 90 % (stockage)
Alimentation	: Une batterie au lithium-ion Olympus (LI-42B/LI40B)
Dimensions	: FE-360/X-875/C-570 : 93,9 mm (L) × 55,6 mm (H) × 20,3 mm (P) (hors saillies) FE-20/X-15/C-25 : 95,9 mm (L) × 57,2 mm (H) × 21,5 mm (P) (hors saillies)
Poids	: FE-360/X-875/C-570 : 99 g (hors batterie et carte) FE-20/X-15/C-25 : 88 g (hors batterie et carte)

Batterie au lithium-ion (LI-42B)

Type de produit	: Batterie au lithium-ion rechargeable
Tension standard	: 3,7 V CC
Capacité standard	: 740 mAh
Durée de vie de la batterie	: Environ 300 rechargements complets (varie selon l'utilisation)
Conditions de fonctionnement	
Température	: 0 °C à 40 °C (chargement) / -10 °C à 60 °C (fonctionnement) / -20 °C à 35 °C (stockage)
Dimensions	: 31,5 mm (L) × 39,5 mm (H) × 6,0 mm (P)
Poids	: Environ 15 g

Chargeur de batterie (LI-40C)



Alimentation requise	: 100 à 240 V CA (50 à 60 Hz)
Sortie	: 4,2 V CC, 200 mA
Durée de chargement	: Environ 5 heures
Conditions de fonctionnement	
Température	: 0 °C à 40 °C (fonctionnement) / -20 °C à 60 °C (stockage)
Dimensions	: 62,0 mm (L) × 23,0 mm (H) × 90,0 mm (P)
Poids	: Environ 65 g

Connecteur microSD

Type de produit	: Connecteur pour cartes microSD
Conditions de fonctionnement	
Température	: -10 à 40 °C (fonctionnement) / -20 à 65 °C (stockage)
Humidité	: 95 % et moins (fonctionnement) / 85 % et moins (stockage)
Dimensions	: 25,0 mm (L) x 20,3 mm (H) x 1,7 mm (P) (poignée : 2,2 mm)
Poids	: Environ 0,9 g

La conception et les caractéristiques peuvent être modifiées sans préavis.

A

Affichage d'informations	21, 22
Allumer l'appareil photo	13
 	31
Amplification du rétroéclairage	20



B

Batterie au lithium-ion	10, 11, 45
BIP SONORE	32

C

Câble AV	33
Câble USB	34, 39
Carte	
Carte microSD	12, 48
xD-Picture Card	11, 46
Chargeur de batterie	10, 45
Compression	24
Connecteur microSD	12, 48
Connexion	
Imprimante	34
PC	39
Téléviseur	33
COULEUR MENU	32
Couleur naturelle	25
Courroie	10

D

Date et heure 	13, 32
DETEC.VISAGE	26
DIAPORAMA 	28

E

ECO.D'ENERGIE	33
Éditer (images fixes)	
Redimensionner 	28
Rognage 	28
EFFACER 	
Effacement d'image simple	16
SELECT IMAGE	29
TOUT EFFAC	29
Enregistrement du son 	25
Enregistrer des vidéos 	18
Entretien	
Entretien de l'appareil photo	45
PIXEL MAPPING	31

F

Faire pivoter les photos 	29
Flash	
FLASH AUTO	19
FLASH FORCÉ	19
YEUX ROUGE	19
FORMATER	31
Fréquence d'images	24



G

Gros plan 	20
Guide d'utilisation	12

I

Impression	34
IMPRESSION FACILE	34
IMPRESSION SPÉCIALE	35

L

Langue d'affichage 	13, 31
Luminosité	
Amplification du rétroéclairage	20
Compensation d'exposition	19
Luminosité d'écran 	32



M

Menu FUNC.....	21
Message d'erreur.....	42
Mode AUTO	14
Mode P	17
Mode SCENE	17, 27
MODE DIS (🔊).....	27
Molette de défilement.....	12
MON FAVORI ★.....	28

O

OLYMPUS Master 2.....	39
-----------------------	----

P

P/AUTO 	26
PANORAMIQUE.....	26
Photo lue	
Afficher les photos.....	15
Mes favoris.....	23
Sur le téléviseur.....	33
Vidéos.....	15
Vue d'index.....	22
Vue en gros plan.....	22
PictBridge.....	34
Prise de vue.....	14
Protéger les photos 	29



Q

QUALITE D'IMAGE 	24
---	----

R

REINITIALI.R.....	27
Réervations d'impression (DPOF).....	37
Retardateur.....	20

S

SAUVEGARDER.....	31
Sensibilité ISO.....	25
SILENCE 	33
SORTIE VIDEO.....	33
SUPER MACRO 	20

T

Taille d'image.....	24
---------------------	----

U

Utiliser le menu.....	3
-----------------------	---

W

WB.....	25
---------	----

Z

Zoom.....	19
-----------	----

OLYMPUS®

<http://www.olympus.com/>

OLYMPUS IMAGING CORP.

Shinjuku Monolith, 3-1 Nishi-Shinjuku 2-chome, Shinjuku-ku, Tokyo, Japon

OLYMPUS IMAGING AMERICA INC.

3500 Corporate Parkway, P.O. Box 610, Center Valley, PA 18034-0610, États-Unis Tel. 484-896-5000

Support technique (États-Unis)

Aide en ligne 24/24h, 7/7 jours : <http://www.olympusamerica.com/support>

Ligne téléphonique de support : Tél. 1-888-553-4448 (appel gratuit)

Notre support technique téléphonique est ouvert de 8 à 22 heures
(du lundi au vendredi) ET

<http://olympusamerica.com/contactus>

Les mises à jour du logiciel Olympus sont disponibles à l'adresse suivante :

<http://www.olympusamerica.com/digital>

OLYMPUS IMAGING EUROPA GMBH

Locaux : Wendenstrasse 14-18, 20097 Hamburg, Allemagne

Tél. : +49 40-23 77 3-0 / Fax : +49 40-23 07 61

Livraisons de marchandises : Bredowstrasse 20, 22113 Hamburg, Allemagne

Adresse postale : Postfach 10 49 08, 20034 Hamburg, Allemagne

Support technique européen :

Visitez notre site à l'adresse <http://www.olympus-europa.com>

ou appelez le NUMÉRO D'APPEL GRATUIT * : **00800 - 67 10 83 00**

pour l'Autriche, la Belgique, le Danemark, la Finlande, la France, l'Allemagne, l'Italie, le Luxembourg, les Pays-Bas, la Norvège, le Portugal, l'Espagne, la Suède, la Suisse, le Royaume-Uni

* Notez que certains opérateurs de services de téléphonie (mobile) n'autorisent pas l'accès ou exigent un préfixe supplémentaire pour les numéros commençant par +800.

Pour tous les pays européens non mentionnés ou si vous ne pouvez pas obtenir la communication avec le numéro ci-dessus, appelez l'un des numéros suivants

NUMÉROS D'APPEL PAYANTS : **+49 180 5 - 67 10 83** ou **+49 40 - 237 73 4899**

Notre Support technique est disponible du lundi au vendredi de 9 à 18 heures (heure de Paris)