

SOMMAIRE	
CONSIGNES FONDAMENTALES POUR LA SÉCURITÉ.....27	
CONSIGNES DE SÉCURITÉ..... 28	
Symboles utilisés dans ce mode d'emploi28	
Utilisation conforme à la destination28	
Mode d'emploi.....28	
INTRODUCTION 28	
Lettres entre parenthèses.....28	
Problèmes et réparations28	
DESCRIPTION 29	
Description de l'appareil29	
Description du panneau de contrôle29	
Description des accessoires29	
Description du pot à lait.....29	
OPÉRATIONS PRÉLIMINAIRES 29	
Contrôle de l'appareil29	
Installation de l'appareil29	
Branchement de l'appareil.....30	
Première mise en marche de l'appareil30	
ALLUMAGE DE L'APPAREIL 30	
EXTINCTION DE L'APPAREIL 30	
CONFIGURATIONS DU MENU 31	
Rinçage.....31	
Détartrage31	
Installer le filtre.....31	
Remplacement du filtre (si installé).....31	
Régler l'heure31	
Démarrage automatique.....31	
Arrêt automatique (standby)32	
Économie d'énergie.....32	
Réglage de la température.....32	
Réglage de la dureté de l'eau32	
Programmation de la langue32	
Signal sonore32	
Valeurs par défaut (réinitialisation).....32	
Statistiques33	
PRÉPARATION DU CAFÉ 33	
Sélection du goût du café.....33	
Sélection de la quantité de café dans la tasse33	
Personnalisation de la quantité de mon café.....33	
Réglage du moulin à café.....33	
Conseils pour un café plus chaud.....33	
Préparation du café avec du café en grains.....34	
Préparation du café avec du café pré-moulu34	
Préparation du café DOPPIO+ avec du café en grains 34	
Personnalisation de la quantité de café DOPPIO+ ..34	
Préparation du café ALONG avec du café en grains.34	
Préparation du café LONG avec du café pré-moulu.35	
Personnalisation de la quantité de café LONG35	
PRÉPARATION DE BOISSONS AU LAIT..... 35	
Remplir et replacer le pot à lait35	
Régler la quantité de mousse.....35	
Préparation du cappuccino.....35	
Programmation des boissons « MILK MENU »36	
Nettoyage du pot à lait après chaque utilisation36	
Programmer la quantité de café et de lait dans la tasse pour l'icône CAPPUCCINO36	
Programmer la quantité de café et de lait dans la tasse pour les boissons de l'icône MILK MENU.....37	
DISTRIBUTION D'EAU CHAUDE 37	
Modifier la quantité d'eau distribuée automatiquement.....37	
NETTOYAGE 37	
Nettoyage de la machine37	
Nettoyage du bac à marcs de café37	
Nettoyage de l'égouttoir et du bac de récupération de la condensation38	
Nettoyage interne de la machine38	
Nettoyage du réservoir à eau38	
Nettoyage des becs verseurs de café38	
Nettoyage de l'entonnoir pour l'introduction du café pré-moulu.....38	
Nettoyage de l'infuseur.....38	
Nettoyage du pot à lait39	
Nettoyage de la buse à eau chaude/vapeur.....39	
DÉTARTRAGE 39	
PROGRAMMATION DE LA DURETÉ DE L'EAU 40	
Mesure de la dureté de l'eau40	
Réglage de la dureté de l'eau41	
FILTRE ADOUCISSEUR (*UNIQUEMENT SUR CERTAINS MODÈLES) 41	
Installation du filtre41	
Remplacement du filtre41	
Enlever le filtre.....42	
DONNÉS TECHNIQUES 42	
ÉLIMINATION 42	
MESSAGES VISUALISÉS SUR L'AFFICHEUR 43	
RÉSOLUTION DES PROBLÈMES 44	

CONSIGNES FONDAMENTALES POUR LA SÉCURITÉ

- L'appareil peut être utilisé par des personnes aux capacités physiques, sensorielles ou mentales réduites ou sans expérience ni connaissance, à condition qu'elles soient surveillées ou qu'elles aient reçu les instructions concernant l'utilisation de l'appareil en toute sécurité et qu'elles aient compris les risques impliqués.
- Les enfants ne doivent pas utiliser l'appareil comme un jouet.
- Pour le nettoyage, ne jamais plonger la machine dans l'eau.
- Cet appareil est destiné exclusivement à un usage domestique. N'est pas prévue l'utilisation dans : des locaux faisant office de cuisine pour le personnel de magasins, bureaux et autres zones de travail, les gîtes ruraux, les hôtels, les motels et autres structures d'hébergement, les pensions.
- En cas de dommages au niveau de la fiche ou du cordon d'alimentation, les faire remplacer exclusivement par l'Assistance Technique afin de prévenir tous les risques.

UNIQUEMENT POUR LES MARCHÉS EUROPÉENS :

- Toujours débrancher l'appareil du secteur s'il est laissé sans surveillance et avant de le monter, de le démonter ou de le nettoyer.
- Cet appareil ne doit pas être utilisé par les enfants. Conserver l'appareil et son cordon hors de portée des enfants.
- L'appareil peut être utilisé par des personnes aux capacités physiques, sensorielles ou mentales réduites ou sans expérience ni connaissance, à condition qu'elles soient surveillées ou qu'elles aient reçu les instructions concernant l'utilisation de l'appareil en toute sécurité et qu'elles aient compris les risques impliqués.
- Les enfants ne doivent pas utiliser l'appareil comme un jouet.



Les surfaces indiquant ce symbole deviennent chaudes durant l'utilisation (le symbole est présent uniquement sur certains modèles).

CONSIGNES DE SÉCURITÉ

Symboles utilisés dans ce mode d'emploi

Les consignes importantes sont accompagnées de ces symboles. Il est absolument nécessaire de respecter ces consignes.



Danger !

Le non-respect peut être, ou est, la cause de blessures par décharge électrique avec un risque pour la vie.



Attention !

Le non-respect peut être, ou est, la cause de blessures ou de dommages à l'appareil.



Risque de Brûlures !

Le non-respect peut être, ou est, la cause de brûlures.



Nota Bene :

Ce symbole met en évidence des recommandations et des informations importantes pour l'utilisateur.



Danger !

Étant donné que l'appareil fonctionne à l'électricité, il n'est pas à exclure qu'il génère des décharges électriques.

Par conséquent, respecter les consignes de sécurité suivantes :

- Ne pas toucher l'appareil avec les mains ou les pieds mouillés.
- Ne pas toucher la fiche avec les mains mouillées.
- S'assurer que la prise de courant utilisée soit toujours librement accessible, afin de garantir le débranchement en cas de besoin.
- Pour débrancher la fiche de la prise, agir directement sur la fiche. Ne jamais tirer le cordon, il pourrait s'abîmer.
- Pour débrancher complètement l'appareil, retirer la fiche de la prise de courant.
- En cas de pannes sur l'appareil, ne pas tenter de le réparer. Éteindre l'appareil, retirer la fiche de la prise et s'adresser à l'Assistance Technique.
- Avant de réaliser une quelconque opération de nettoyage, éteindre la machine, retirer la fiche de la prise de courant et laisser refroidir la machine.



Attention :

Tenir le matériel d'emballage (sachets en plastique, polystyrène expansé) hors de portée des enfants.



Risque de Brûlures !

Cet appareil produit de l'eau chaude et, quand il est en marche, de la vapeur d'eau peut se former.

Prêter attention à ne pas venir en contact avec les éclaboussures d'eau ou la vapeur chaude.

Quand l'appareil est en marche, le plateau d'appui des tasses (A6) pourrait chauffer.

Utilisation conforme à la destination

Cet appareil est construit pour la préparation du café et pour chauffer des boissons.

Toute autre utilisation est à considérer comme impropre et donc dangereuse. Le constructeur ne répond pas en cas de dommages découlant d'une utilisation impropre de l'appareil.

Mode d'emploi

Lire attentivement ces instructions avant d'utiliser l'appareil. Le non-respect de ces instructions peut causer des blessures et des dommages à l'appareil.

Le constructeur ne répond pas des dommages découlant du non-respect de ce mode d'emploi.



Nota Bene :

Conserver soigneusement ce mode d'emploi. En cas de cession de l'appareil à d'autres personnes, leur remettre également ce mode d'emploi.

INTRODUCTION

Merci d'avoir choisi la machine automatique pour café et cappuccino.

Nous vous souhaitons de bien profiter de votre nouvel appareil. Prenez quelques minutes pour lire ce mode d'emploi. Vous éviterez ainsi de vous exposer à des risques ou d'endommager la machine.

Lettres entre parenthèses

Les lettres entre parenthèses correspondent à la légende indiquée dans la Description de l'appareil (p.2-3).

Problèmes et réparations

En cas de problèmes, chercher avant tout à les résoudre en suivant les consignes indiquées dans les paragraphes « Messages visualisés à l'écran » à la p. 43 et « Résolution des problèmes » à la p. 44.

En cas d'inefficacité ou pour plus d'informations, il est conseillé de s'adresser au service client en téléphonant au numéro indiqué sur le feuillet « Service client » joint.

Si votre pays ne se trouve pas parmi ceux indiqués sur le papier, appelez au numéro indiqué sur la garantie. Pour les éventuelles réparations, s'adresser exclusivement à l'Assistance Technique De'Longhi. Les adresses sont indiquées dans le certificat de garantie qui accompagne la machine.

DESCRIPTION

Description de l'appareil







(p. 3 - A)





- A1. Couvercle du réservoir à grains
- A2. Couvercle de l'entonnoir pour le café pré-moulu
- A3. Réservoir à grains
- A4. Entonnoir pour le café pré-moulu
- A5. Bouton  : pour allumer ou éteindre la machine (veille)
- A6. Plateau d'appui pour tasses
- A7. Buse eau chaude et vapeur
- A8. Bec verseur café (réglable en hauteur)
- A9. Bac de récupération de la condensation
- A10. Plateau d'appui pour tasses
- A11. Indicateur du niveau d'eau de l'égouttoir
- A12. Égouttoir
- A13. Bac pour les marcs de café
- A14. Interrupteur général (ON/OFF)
- A15. Logement connecteur cordon d'alimentation
- A16. Volet infuseur
- A17. Infuseur
- A18. Réservoir d'eau
- A19. Logement du filtre adoucisseur d'eau
- A20. Couvercle du réservoir d'eau
- A21. Poignée de réglage du degré de mouture

Description du panneau de contrôle

(p. 2 - B)

Certaines icônes du panneau de contrôle ont une double fonction : celle-ci est signalée entre parenthèses, à l'intérieur de la description.

- B1. Icône  pour faire couler de l'eau chaude (Au moment de l'accès au menu programmation, appuyer pour confirmer la rubrique sélectionnée)
- B2. Icône  pour accéder ou quitter le menu programmation
- B3. Écran
- B4. Icône  : pour sélectionner la longueur du café (Lors de l'accès au menu programmation, appuyer dessus pour parcourir les rubriques du menu)
- B5. Icône de sélection de l'arôme  : appuyer dessus pour sélectionner le goût du café (Lors de l'accès au menu programmation, appuyer dessus pour parcourir les rubriques du menu)
- B6. Icône  : pour préparer 2 tasses de café avec les programmations affichées à l'écran
- B7. Icône  : pour préparer 1 tasse de café avec les programmations affichées à l'écran

- B8. Icône  MILK MENU : pour sélectionner l'une des boissons à base de lait disponibles (CAFFÈ AU LAIT, LATTE MACCHIATO, FLAT WHITE, MILK)
- B9. Icône  CAPPUCCINO : pour préparer un cappuccino
- B10. Icône  : pour préparer un café ALLONGE
- B11. Icône  : pour préparer un café DOUBLE+

Description des accessoires

(p. 2 - C)

- C1. Doseur pour café pré-moulu
- C2. Pinceau de nettoyage
- C3. Buse à eau chaude
- C4. Filtre adoucisseur (*uniquement sur certains modèles)
- C5. Bande réactive « Total Hardness Test »
- C6. Détartrant
- C7. Cordon d'alimentation

Description du pot à lait

(p. 2 - D)

- D1. Couvercle du pot à lait
- D2. Manette de réglage de la mousse et fonction CLEAN
- D3. Pot à lait
- D4. Bouton d'extraction du couvercle
- D5. Tuyau d'arrivée du lait mousseux (réglable)
- D6. Tube de prise du lait

OPÉRATIONS PRÉLIMINAIRES

Contrôle de l'appareil

Après avoir retiré l'emballage, s'assurer de l'intégrité de l'appareil et de la présence de tous les accessoires. Ne pas utiliser l'appareil en présence de dommages évidents. S'adresser à l'Assistance Technique De'Longhi.

Installation de l'appareil

Attention !

Lors de l'installation de l'appareil, respecter les consignes de sécurité suivantes :

- L'appareil émet de la chaleur dans l'environnement. Après avoir placé l'appareil sur le plan de travail, vérifier qu'il y ait un espace libre d'au moins 3 cm entre les surfaces de l'appareil, les parties latérales et la partie arrière, ainsi qu'un espace d'au moins 15 cm au-dessus de la machine à café.
- L'éventuelle introduction d'eau dans l'appareil pourrait l'endommager.
Ne pas placer l'appareil à proximité de robinets d'eau ou d'éviers.
- L'appareil pourrait s'abîmer si l'eau gèle à l'intérieur.
Ne pas installer l'appareil dans un lieu où la température peut descendre en dessous du point de congélation.

- Positionner le cordon d'alimentation afin qu'il ne soit pas abîmé par des arrêtes tranchantes ou par le contact avec des surfaces chaudes (par ex. plaques électriques).

Branchement de l'appareil



S'assurer que la tension du secteur correspond à celle indiquée sur la plaquette située au-dessous de l'appareil.

Brancher l'appareil uniquement à une prise de courant installée dans les règles de l'art, ayant une intensité minimum de 10A et munie d'une mise à la terre efficace.



En cas d'incompatibilité entre la prise et la fiche de l'appareil, faire remplacer par un autre type plus approprié, par un personnel qualifié.

Première mise en marche de l'appareil



- La machine a été contrôlée en usine en utilisant du café ; il est donc tout à fait normal de trouver des traces de café dans le moulin. Il est dans tous les cas garanti que cette machine est neuve.
- Il est conseillé de personnaliser le plus rapidement possible la dureté de l'eau en suivant la procédure décrite dans le paragraphe « Programmation de la dureté de l'eau » (p. 40).

1. Insérer le connecteur du cordon d'alimentation dans son logement au dos de l'appareil et brancher l'appareil au secteur (fig. 1). Vérifier que l'interrupteur général soit enfoncé (fig. 2).
2. Extraire le réservoir d'eau (fig. 3), ouvrir le couvercle (fig. 4), remplir jusqu'à la ligne MAX avec de l'eau fraîche ; refermer le couvercle et réinsérer ensuite le réservoir ».

Sélectionner la langue souhaitée en avançant ou en reculant à l'aide des flèches  ou  (fig. 5) ou bien en laissant que les langues s'affichent alternativement (toutes les 3 secondes environ) à l'écran :

3. quand le français apparaît, maintenir l'icône  (fig. 6) enfoncée pendant quelques secondes jusqu'à l'apparition à l'écran du message : « Français installé ».

Continuer en suivant les instructions visualisées sur l'écran de la machine :

4. « INSÉRER LA BUSE À EAU » : Contrôler que la buse à eau chaude est insérée sur la buse et placer au-dessous un récipient (fig. 7) d'une capacité minimum de 100 ml.
5. L'écran affiche le message « EAU CHAUDE Appuyer sur OK »;
6. Appuyer sur l'icône  pour confirmer (fig. 6) : l'appareil fait couler de l'eau par la buse puis s'éteint automatiquement.

Maintenant, la machine à café est prête pour être utilisée normalement.



Nota Bene :

- À la première utilisation de la machine, il faut faire 4-5 cafés ou 4-5 cappuccinos avant d'obtenir un résultat satisfaisant.
- Durant la préparation des 5-6 premiers cappuccinos, il est normal d'entendre un bruit d'eau en ébullition :
- Pour savourer un café encore meilleur et obtenir des performances optimales de la machine, il est conseillé d'installer le filtre adoucisseur en suivant les indications au paragraphe « FILTRE ADOUCISSEUR » (p. 41). Si le modèle n'est pas fourni avec le filtre, il est possible de le demander aux centres d'assistance agréés De'Longhi.

ALLUMAGE DE L'APPAREIL



- Avant d'allumer l'appareil vérifier que l'interrupteur général soit enfoncé (fig. 2).
- À chaque allumage, l'appareil effectue automatiquement un cycle de préchauffage et de rinçage qui ne peut pas être interrompu. L'appareil est prêt à l'emploi uniquement après l'exécution de ce cycle.



Risque de brûlures !
Durant le rinçage, un peu d'eau chaude coule des bacs verseurs de café ; elle sera récupérée dans le bac de récupération situé au-dessous. Prêter attention à ne pas venir en contact avec les éclaboussures d'eau.

- Pour allumer l'appareil, appuyer sur le bouton  (fig. 8) : l'écran affiche le message « Chauffage, Veuillez patienter ».

Lorsque le chauffage est terminé, la machine affiche un autre message : « Rinçage »; de cette façon, l'appareil chauffe l'eau et la fait couler dans les tuyaux internes pour qu'ils se réchauffent. L'appareil est à température lorsque l'écran affiche le message indiquant le goût et la quantité de café.

EXTINCTION DE L'APPAREIL

À chaque extinction, l'appareil effectue un rinçage automatique, à condition qu'un café ait été préparé.



Risque de brûlures !
Durant le rinçage, un peu d'eau chaude coule des bacs verseurs de café. Prêter attention à ne pas venir en contact avec les éclaboussures d'eau.

- Pour éteindre l'appareil, appuyer sur le bouton  (fig. 8).
- L'écran affiche le message « Extinction en cours. Veuillez patienter » : si prévu, l'appareil effectue le rinçage puis s'éteint (stand-by).



Nota Bene !



Si l'appareil n'est pas utilisé pendant des périodes prolongées, débrancher l'appareil du secteur :

- éteindre d'abord l'appareil en appuyant sur le bouton  (fig. 8) ;
- appuyer sur l'interrupteur général situé sur le côté de l'appareil (fig. 2).

Attention !

Ne jamais appuyer sur l'interrupteur général quand l'appareil est allumé.





CONFIGURATIONS DU MENU

Pour accéder au menu programmation, appuyer sur l'icône  (B2) : pour parcourir les rubriques du menu, appuyer sur  ou sur  (fig. 5).

Rinçage

Cette fonction permet de faire sortir de l'eau chaude par le bec verseur de café (A8) et par la buse à eau chaude (C3), si activée, de sorte à nettoyer et chauffer le circuit interne de la machine. Placer un récipient d'une capacité min. 100ml sous le bec verseur de café.

Pour activer cette fonction, procéder comme suit :

1. Appuyer sur l'icône  (B2) pour entrer dans le menu ;
2. Appuyer sur  ou sur  (fig. 5) jusqu'à l'apparition du message « Rinçage » à l'écran ;
3. Appuyer sur l'icône  (fig.6) : l'écran affiche « Confirmer? » ;

Attention ! Risque de brûlures.

Ne jamais laisser la machine sans surveillance quand de l'eau chaude est en cours de distribution.

4. Appuyer sur l'icône  : au bout de quelques secondes, de l'eau chaude sort d'abord du bec verseur de café puis de la buse à eau chaude, pour nettoyer et chauffer le circuit interne de la machine.

Nota Bene !

- Il est possible d'arrêter la distribution à tout moment en appuyant sur n'importe quelle icône.
- Pour des périodes d'inutilisation supérieures à 3-4 jours, il est vivement conseillé d'effectuer, après avoir allumé la machine, 2/3 rinçage avant de l'utiliser.

Détartrage

Pour les instructions concernant le détartrage, consulter la p. 39.

Installer le filtre











Pour les instructions concernant l'installation du filtre, consulter le paragraphe « Filtre adoucisseur » (p. 41).

Remplacement du filtre (si installé)

Pour les instructions concernant le remplacement du filtre, consulter le paragraphe « Remplacement du filtre » (p.41).

Régler l'heure

Pour régler l'heure sur l'écran, procéder comme suit :

1. Appuyer sur l'icône  (B2) pour entrer dans le menu ;
2. Appuyer sur  ou sur  (fig. 5) jusqu'à l'apparition du message à l'écran « Régler heure » ;
3. Appuyer sur l'icône  (fig. 3) : les heures clignotent ;
4. Appuyer sur  ou sur  pour modifier les heures ;
5. Appuyer sur l'icône  pour confirmer : les minutes clignotent ;
6. Appuyer sur  ou sur  pour modifier les minutes ;
7. Appuyer sur l'icône  pour confirmer.

L'heure est ainsi réglée : appuyer ensuite sur l'icône  pour quitter le menu.













Démarrage automatique

Il est possible de programmer l'heure de démarrage automatique de façon à ce que la machine soit prête à l'emploi à une certaine heure (par exemple le matin) et pouvoir immédiatement faire le café.

Nota Bene !



Pour que cette fonction se mette en marche, l'heure doit être correctement configurée.

Pour activer le démarrage automatique, procéder comme suit :

1. Appuyer sur l'icône  (B2) pour entrer dans le menu ;
2. Appuyer sur  ou sur  (fig.5) jusqu'à l'apparition du message « Démarrage automatique » à l'écran ;
3. Appuyer sur l'icône  (fig. 3) : le message « Activer? » apparaît à l'écran ;
4. Appuyer sur l'icône  pour confirmer ;
5. Appuyer sur  ou sur  pour sélectionner les heures ;
6. Appuyer sur l'icône  pour confirmer ;
7. Appuyer sur  ou sur  pour modifier les minutes ;
8. Appuyer sur l'icône  pour confirmer ;
9. Appuyer ensuite sur l'icône  pour quitter le menu.

Après avoir confirmé l'horaire, l'activation du démarrage automatique est signalée à l'écran par le symbole  qui s'affiche à côté de l'heure.

Pour désactiver la fonction :









1. Sélectionner l'option démarrage automatique dans le menu ;
2. Appuyer sur l'icône  : l'écran affiche le message « Désactiver? » ;
3. Appuyer sur l'icône  pour confirmer.

L'écran n'affiche plus le symbole .

Arrêt automatique (standby)

Il est possible de configurer l'arrêt automatique pour faire en sorte que la machine s'éteigne au bout de 15 ou 30 minutes ou bien au bout d'1, 2 ou 3 heures.

Pour programmer l'arrêt automatique, procéder comme suit :







1. Appuyer sur l'icône  (B2) pour entrer dans le menu ;
2. Appuyer sur  ou sur  (fig. 5) jusqu'à l'apparition du message « Arrêt automatique » à l'écran ;
3. Appuyer sur l'icône  (fig. 6) ;
4. Appuyer sur  ou sur  jusqu'à l'apparition de la durée de fonctionnement souhaitée (15 ou 30 minutes, ou bien au bout d'1, 2 ou 3 heures) ;
5. Appuyer sur l'icône  pour confirmer ;
6. Appuyer ensuite sur l'icône  pour quitter le menu.

L'arrêt automatique est ainsi reprogrammé.

Économie d'énergie

Avec cette fonction il est possible d'activer ou de désactiver la modalité économie d'énergie. Lorsque la fonction est active, elle garantit une consommation d'énergie moindre, conformément aux normes européennes en vigueur.

Pour désactiver (ou activer) la modalité « économie d'énergie », procéder comme suit :

1. Appuyer sur l'icône  (B2) pour entrer dans le menu ;
2. Appuyer sur  ou sur  (fig. 5) jusqu'à l'apparition du message « Économie d'énergie » à l'écran ;
3. Appuyer sur l'icône  (fig. 6) : l'écran affiche le message « Désactiver? » (ou « Activer? », si la fonction a été désactivée) ;
4. Appuyer sur l'icône  pour désactiver (ou activer) la modalité économie d'énergie ;
5. Appuyer ensuite sur l'icône  pour quitter le menu.

Lorsque la fonction est activée, l'écran affiche, après un moment d'inactivité, « Économie d'énergie ».











Nota Bene !

- En modalité économie d'énergie, la machine nécessite quelques secondes avant de préparer le premier café ou le premier cappuccino car elle doit chauffer.
- Pour préparer n'importe quelle boisson, appuyer sur une icône quelconque pour quitter la modalité économie d'énergie, puis appuyer sur l'icône correspondante à la boisson souhaitée.

Si le pot à lait est inséré, la fonction « économie d'énergie » ne s'active pas.

Réglage de la température

Pour modifier la température de l'eau utilisée pour faire le café, procéder de la façon suivante :









1. Appuyer sur l'icône  (B2) pour entrer dans le menu ;
2. Appuyer sur  ou sur  (fig. 5) jusqu'à l'apparition du message « Définir température » à l'écran ;
3. Appuyer sur l'icône  (fig. 6) ;
4. Appuyer sur  ou sur  jusqu'à l'apparition de la température souhaitée à l'écran (●=basse ; ●●●●=maximum) ;
5. Appuyer sur l'icône  pour confirmer ;
6. Appuyer ensuite sur l'icône  pour quitter le menu.

Réglage de la dureté de l'eau

Pour les instructions concernant le réglage de la dureté de l'eau, consulter la p. 41.







Programmation de la langue

Pour modifier la langue de l'écran, procéder comme suit :

1. Appuyer sur l'icône  (B2) pour entrer dans le menu ;
2. Appuyer sur  ou sur  (fig. 5) jusqu'à l'apparition du message « Définir langue » à l'écran ;
3. Appuyer sur l'icône  (fig. 6) ;
4. Appuyer sur  ou sur  jusqu'à ce que la langue souhaitée apparaisse à l'écran ;
5. Appuyer sur l'icône  pour confirmer ;
6. L'écran affiche la confirmation de la langue installée ;
7. Appuyer ensuite sur l'icône  pour quitter le menu.

Signal sonore

Cette fonction permet d'activer ou de désactiver le signal sonore que la machine émet à chaque pression sur des icônes/boutons et chaque insertion et retrait d'un accessoire. Pour désactiver ou activer à nouveau le signal sonore, procéder comme suit :



1. Appuyer sur l'icône  (B2) pour entrer dans le menu ;
2. Appuyer sur  ou sur  (fig. 5) jusqu'à l'apparition du message « Signal sonore » à l'écran ;
3. Appuyer sur l'icône  (fig. 6) : l'écran affiche « Désactiver? » (ou « Activer? », si désactivé) ;
4. Appuyer sur l'icône  pour activer ou désactiver le signal sonore ;
5. Appuyer ensuite sur l'icône  pour quitter le menu.

Valeurs par défaut (réinitialisation)

Cette fonction permet de rétablir toutes les configurations du menu et toutes les programmations des quantités qui reviennent aux réglages d'usine (mise à part la langue qui reste programmée).







Pour rétablir les valeurs par défaut, procéder de la façon suivante :

1. Appuyer sur l'icône  (B2) pour entrer dans le menu ;
2. Appuyer sur  ou sur  (fig. 5) jusqu'à l'apparition du message « Valeurs par défaut » à l'écran ;

- Appuyer sur l'icône  (fig. 6) ;
- L'écran affiche le message « Confirmer ? » ;
- Appuyer sur l'icône  pour confirmer et quitter.

Statistiques

Cette fonction permet de visualiser les données statistiques de la machine. Pour les visualiser, procéder comme suit :

- Appuyer sur l'icône  (B2) pour entrer dans le menu ;
- Appuyer sur  ou sur  (fig. 5) jusqu'à l'apparition du message « Statistiques » à l'écran ;
- Appuyer sur l'icône  (fig. 6) ;
- En appuyant sur  ou sur , il est possible de vérifier :
 - le nombre de cafés préparés ;
 - le nombre de préparations à base de lait distribuées ;
 - le nombre de litres d'eau total distribués ;
 - le nombre de détartrages effectués ;
 - le nombre de fois que le filtre adoucisseur a été remplacé.
- Appuyer ensuite 2 fois sur l'icône  pour quitter le menu.

PRÉPARATION DU CAFÉ

Sélection du goût du café

La machine est réglée en usine pour faire du café au goût normal. Il est possible de sélectionner les goûts suivants :

Goût Extra-léger

Goût Léger

Goût Normal

Goût Fort

Goût Extra-Fort

Pour changer le goût, appuyer plusieurs fois sur l'icône  (fig. 9) jusqu'à l'apparition du goût souhaité à l'écran.



Sélection de la quantité de café dans la tasse

La machine est réglée en usine pour donner une quantité normale de café. Pour sélectionner la quantité de café, appuyer sur l'icône  (fig. 10) jusqu'à l'apparition à l'écran du message relatif à la quantité de café souhaitée :

Café sélectionné	Quantité de café dans la tasse (ml)
MON CAFÉ	Programmable : de ≈20 à ≈180
CAFÉ COURT	≈40
NORMAL	≈60
ALLONGÉ	≈90
EXTRA-ALLONGÉ	≈120

Personnalisation de la quantité de mon café

La machine est déjà pré-réglée en usine pour faire couler environ 30ml de « MON CAFÉ ». Pour modifier cette quantité, procéder de la façon suivante :

- Placer une tasse sous le bec verseur de café (fig. 13).
- Appuyer sur l'icône  (fig.10) jusqu'à l'apparition du message « MON CAFE ».
- Maintenir l'icône (B1)  (B7) enfoncée jusqu'à l'apparition à l'écran du message « 1 MON CAFE Programmer quantité », et la machine commence à faire couler le café ; relâcher ensuite l'icône ;
- Dès que le café atteint le niveau souhaité dans la tasse, appuyer de nouveau sur le bouton .

La quantité de café dans la tasse est alors programmée selon le nouveau réglage.

Réglage du moulin à café

Le moulin à café ne doit pas être réglé, du moins au début, car il est déjà pré-réglé en usine de sorte à obtenir une bonne distribution de café.

Toutefois, si après avoir préparé les premiers cafés, la distribution s'avère peu dense et avec peu de crème ou trop lente (au goutte à goutte), il est nécessaire d'effectuer une correction à l'aide de la poignée de réglage du degré de mouture (fig. 11).

Nota Bene !

La poignée de réglage doit être tournée uniquement pendant que le moulin est en marche.

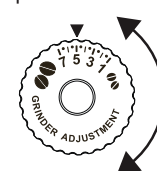

Si le café sort trop lentement ou s'il ne sort pas du tout, tourner d'un cran dans le sens horaire vers le numéro 7.

Pour obtenir en revanche une distribution de café plus dense et améliorer l'aspect de la crème, tourner d'un cran dans le sens anti-horaire vers le numéro

1 (pas plus d'un cran à la fois, au risque que le café sorte au goutte à goutte).

L'effet de cette correction se remarque uniquement après la préparation d'au moins 2 cafés. Si après ce réglage, le résultat souhaité n'a pas été obtenu, il est nécessaire de répéter la correction en tournant la poignée d'un autre cran.

Conseils pour un café plus chaud



Pour obtenir un café plus chaud il est conseillé de :

- effectuer un rinçage en sélectionnant la fonction « Rinçage » dans le menu programmation (p.31)
- chauffer les tasses avec de l'eau chaude (utiliser la fonction eau chaude) ;
- augmenter la température du café dans le menu programmation (p. 32).

Préparation du café avec du café en grains

Attention !

Ne pas utiliser de grains de café caramélisés ou confits, ils peuvent se coller sur le moulin à café et le rendre inutilisable ou l'endommager.

1. Introduire le café en grains dans le bac prévu à cet effet (fig. 12).
2. Placer sous les becs verseurs :
 - 1 tasse, pour obtenir un café (fig. 13) ;
 - 2 tasses, pour obtenir 2 cafés (fig. 14) ;
3. Baisser les becs verseurs de sorte à les rapprocher le plus possible des tasses ; la crème sera ainsi meilleure (fig. 15).
4. Appuyer sur l'icône relative à la distribution souhaitée (1 tasse  ou 2 tasses ).
5. La préparation commence et l'écran affiche la longueur sélectionnée et une barre de progression qui se remplit au fur et à mesure que la préparation s'effectue.

Nota Bene :

- Pendant que la machine fait le café, la distribution peut être arrêtée à tout moment en appuyant sur n'importe quelle icône.
- Dès que la distribution est terminée, pour augmenter la quantité de café dans la tasse, il suffit de maintenir l'une des icônes de distribution du café (B6 o B7) enfoncée (pendant 3 secondes).

Une fois la préparation terminée, l'appareil est prêt pour une nouvelle utilisation.

Attention !

- Pendant l'utilisation, l'écran affiche quelques messages (REPLIR RÉSERVOIR, VIDER BAC À MARCS DE CAFÉ, etc.) dont la signification est indiquée dans le paragraphe « Messages affichés à l'écran » (p.43).
- Pour obtenir un café plus chaud, consulter le paragraphe « Conseils pour un café plus chaud » (p.33)
- Si le café sort au goutte à goutte ou peu dense, avec peu de crème ou bien trop froid, lire les conseils indiqués dans le chapitre « Résolution des problèmes » (p. 44)

Préparation du café avec du café pré-moulu



Attention !

- Ne jamais introduire du café en grains dans l'entonnoir à café pré-moulu, la machine pourrait s'abîmer.
- Ne jamais introduire le café pré-moulu avec la machine éteinte, pour éviter qu'il ne se répande à l'intérieur de la machine et qu'il ne la salisse. Dans ce cas, la machine pourrait s'abîmer.

- Ne jamais introduire plus d'une dose rase, l'intérieur de la machine pourrait se salir ou l'entonnoir pourrait se boucher.

Nota Bene !

En utilisant du café pré-moulu, il est possible de préparer uniquement une tasse de café à la fois.

1. Appuyer plusieurs fois sur l'icône  (fig. 9) jusqu'à l'affichage de « Pré-moulu » à l'écran.
2. Ouvrir le couvercle de l'entonnoir à café pré-moulu (A2).
3. S'assurer que l'entonnoir ne soit pas bouché, puis introduire une dose rase de café pré-moulu (fig. 16).
4. Placer une tasse sous le bac verseur de café (fig. 13).
5. Appuyer sur l'icône 1 tasse  (B7).
6. La préparation commence et l'écran affiche la longueur sélectionnée et une barre de progression qui se remplit au fur et à mesure que la préparation s'effectue.

Nota Bene !



Si la modalité « Économie d'énergie » est activée, la distribution du premier café pourrait nécessiter quelques secondes d'attente.

Préparation du café DOPPIO+ avec du café en grains

Suivre les instructions du paragraphe « Préparation du café avec du café en grains » pour préparer la machine et appuyer sur l'icône  (B11).

Personnalisation de la quantité de café DOPPIO+

La machine est pré-configurée en usine pour faire couler environ 120ml de café DOUBLE+. Pour modifier ce choix, procéder comme suit :

1. Placer une tasse ou un verre suffisamment grand sous les becs verseurs de café. (fig. 13) ;
2. Appuyer et maintenir enfoncée l'icône  (B11) jusqu'à l'apparition du message « Programmer quantité » ;
3. Relâcher l'icône  : la machine commence à faire couler le café ;
4. Dès que le café atteint le niveau souhaité dans la tasse, appuyer de nouveau sur l'icône .

La quantité de café dans la tasse est alors programmée selon le nouveau paramètre.

Nota Bene !



La quantité minimum programmable est d'environ 80ml.

La quantité maximum programmable est d'environ 160ml.

Préparation du café LONG avec du café en grains



Suivre les instructions du paragraphe « Préparation du café avec du café en grains » pour préparer la machine et appuyer sur l'icône  (B10).

Préparation du café LONG avec du café pré-moulu

1. Suivre les instructions indiquées aux points 1-2-3-4 du paragraphe « Préparation du café avec du café pré-moulu », puis appuyer sur l'icône  (B10).
2. La machine commence à faire couler du café et une barre de progression apparaît ; le message « INTRODUIRE CAFE PRÉ-MOULU, Appuyer sur OK » apparaît.
3. Insérer ensuite une dose rase de café pré-moulu et appuyer sur  (fig. 6).
4. La préparation reprend et l'appareil affiche la barre de progression qui se remplit au fur et à mesure que la préparation s'effectue.

Personnalisation de la quantité de café LONG

La machine est pré-configurée en usine pour faire couler environ 200 ml de café ALLONGÉ. Pour modifier ce choix, procéder comme suit :

1. Placer une tasse ou un verre suffisamment grand sous les becs verseurs de café (fig. 13).
2. Appuyer et maintenir enfoncée l'icône  (B10) jusqu'à l'apparition du message « Programmer quantité ».
3. Relâcher l'icône  : la machine commence à faire couler le café ;
4. Dès que le café atteint le niveau souhaité dans la tasse, appuyer de nouveau sur l'icône .

La quantité de café dans la tasse est alors programmée selon le nouveau paramètre.

Nota Bene !

Si la programmation est effectuée avec du café pré-moulu, la machine demandera l'insertion d'une deuxième dose rase de café.

PRÉPARATION DE BOISSONS AU LAIT

Nota Bene !

- Pour éviter d'avoir un lait peu mousseux ou avec de grosses bulles, il faut toujours nettoyer le couvercle du pot à lait et la buse à eau chaude de la façon décrite dans le paragraphe « Nettoyage du pot à lait », p.36 et 39.

Remplir et replacer le pot à lait

1. Enlever le couvercle (fig. 17) ;



2. Remplir le pot à lait avec une quantité de lait suffisante, mais en ne dépassant pas le niveau MAX inscrit sur le pot (fig. 18). Se rappeler que chaque cran imprimé sur le côté du réservoir correspond à 100 ml de lait.

Nota Bene !

- Pour obtenir une mousse plus dense et homogène, il est faut utiliser du lait écrémé ou demi-écrémé et à la température du réfrigérateur (environ 5°C).
 - Si la modalité « économie d'énergie » est activée, la distribution de la boisson pourrait nécessiter quelques secondes d'attente.
3. S'assurer que le tube de prise du lait est bien inséré dans le logement prévu sur le fond du couvercle du pot à lait (fig. 19).
 4. Remettre le couvercle du pot à lait en place.
 5. Extraire la buse à eau chaude (C3), (fig. 20).
 6. Accrocher le pot à lait à la buse (fig. 21) en le poussant à fond : la machine émet un signal sonore (si la fonction signal sonore est active).
 7. Placer une tasse suffisamment grande sous les becs verseurs de café et sous le tube de sortie du lait mousseux (fig. 22) ; régler la longueur du tube de sortie du lait pour l'approcher de la tasse, en le tirant simplement vers le bas.
 8. Suivre les indications reportées ci-après pour chaque fonction spécifique.

Régler la quantité de mousse

En tournant la manette de réglage de la mousse (D2), il est possible de sélectionner la quantité de mousse de lait qui sera distribuée pendant la préparation des boissons au lait.

Position manette	Description	Conseillé pour...
	Pas de mousse	CAFÉ AU LAIT/ MILK (lait chaud)
	Peu de mousse	LATTE MACCHIATO/ FLAT WHITE
	Max. mousse	CAPPUCCINO/ MILK (lait mousseux)

Préparation du cappuccino

Sur le panneau de commande se trouve l'icône (B9) pour préparer automatiquement le CAPPUCCINO. Pour préparer cette boisson, il suffit donc :





1. De remplir et d'accrocher le pot à lait de la façon illustrée précédemment.

- De tourner la manette de réglage de la mousse située sur le couvercle du pot à lait, jusqu'à la position relative à la quantité de mousse souhaitée (voir tableau précédent).
- Appuyer sur l'icône  CAPPUCCINO (B9) : l'écran affiche le nom de la boisson ainsi qu'une barre de progression qui se remplit au fur et à mesure que la préparation s'effectue.
- Après quelques secondes, le lait sort du tube du lait et remplit la tasse qui se trouve au-dessous. Ensuite, la machine prépare automatiquement le café après avoir distribué le lait.

Programmation des boissons « MILK MENU »

En plus des boissons décrites, la machine prépare automatiquement CAFE AU LAIT, LATTE MACCHIATO, FLAT WHITE, MILK.

Pour préparer l'une de ces boissons, il suffit :

- De remplir et d'accrocher le pot à lait de la façon illustrée précédemment.
- De tourner la manette de réglage de la mousse située sur le couvercle du pot à lait, jusqu'à la position relative à la quantité de mousse souhaitée.
- Appuyer sur l'icône  MILK MENU (B8).
- Appuyer sur  ou sur  (fig. 5) jusqu'à l'apparition à l'écran du message relatif à la boisson souhaitée (CAFE AU LAIT, LATTE MACCHIATO, FLAT WHITE, MILK).
- Appuyer sur l'icône  (fig. 6) pour commencer la distribution.
- Après quelques secondes, le lait sort du tube du lait et remplit la tasse qui se trouve au-dessous. Pour les boissons qui le prévoient, la machine prépare automatiquement le café après avoir fait couler le lait.

Nota Bene : indications générales pour toutes les préparations à base de lait

- Pour interrompre la préparation, pendant la distribution, appuyer sur n'importe quelle icône.
- Dès que la distribution est terminée, pour augmenter la quantité de lait ou de café dans la tasse, il suffit de maintenir (pendant 3 secondes) l'une des icônes relatives aux préparations à base de lait enfoncée.
- Ne pas laisser le pot à lait trop longtemps hors du réfrigérateur : plus la température du lait monte (5°C idéale), plus la qualité de la mousse empire.

Nettoyage du pot à lait après chaque utilisation

Attention ! Risque de brûlures

Durant le nettoyage des conduits internes du pot à lait, un peu d'eau chaude et de vapeur sortent du tube à lait mousseux. Prêter attention à ne pas venir en contact avec les éclaboussures d'eau.

Après chaque utilisation des fonctions lait, l'écran affiche le message clignotant «MANETTE SUR CLEAN». Effectuer le nettoyage pour éliminer les résidus de lait de la façon suivante :

- Laisser le pot à lait dans la machine (il n'est pas nécessaire de le vider) ;
- Placer une tasse ou un autre récipient sous le tube de sortie du lait mousseux (fig. 22).
- Tourner la manette de réglage de la mousse sur « CLEAN (fig. 23) : l'écran affiche une barre de progression qui se remplit au fur et à mesure que l'opération se réalise et le message «Nettoyage en cours». Le nettoyage s'interrompt automatiquement.
- Remettre la manette de réglage sur l'une des sélections de la mousse.
- Enlever le pot à lait et toujours nettoyer la buse à vapeur à l'aide d'une éponge (fig. 24).

Nota Bene !

- Pour préparer plusieurs tasses de boissons à base de lait, nettoyer le pot à lait après la dernière préparation.
- Le lait resté dans le pot à lait peut être conservé au réfrigérateur.
- Dans certains cas, pour effectuer le nettoyage, il faut attendre que la machine se réchauffe.

Programmer la quantité de café et de lait dans la tasse pour l'icône CAPPUCCINO







La machine a été réglée en usine pour produire des quantités standard. Pour modifier ces quantités, procéder de la façon suivante :

- Placer une tasse sous les becs verseurs à café et sous le tube de sortie du lait.
- Maintenir l'icône  CAPPUCCINO (B9) enfoncée jusqu'à l'apparition du nom de la boisson et « PROGRAMMER LAIT » à l'écran.
- Relâcher l'icône La machine commence à faire couler le lait.
- Dès que le lait dans la tasse atteint la quantité souhaitée, appuyer de nouveau sur l'icône.
- La machine arrête de faire couler le lait et, si la préparation le prévoit, après quelques secondes elle commence à faire couler le café : l'écran affiche le nom de la boisson et « PROGRAMME CAFE ».
- Dès que le café atteint la quantité souhaitée dans la tasse, appuyer de nouveau sur l'icône. La distribution de café s'interrompt.

La machine est maintenant reprogrammée selon les nouvelles quantités de lait et de café.

Programmer la quantité de café et de lait dans la tasse pour les boissons de l'icône MILK MENU

La machine a été réglée en usine pour produire des quantités standard. Pour modifier ces quantités, procéder de la façon suivante :

1. Appuyer sur l'icône  MILK MENU (B8).
2. Appuyer sur  ou sur  (fig. 5) jusqu'à l'apparition à l'écran du message relatif à la boisson à programmer (CAFE AU LAIT, LATTE MACCHIATO, FLAT WHITE, MILK).
3. Maintenir l'icône  (fig. 6) jusqu'à l'apparition du nom de la boisson et de « PROGRAMMER LAIT » à l'écran.
4. Relâcher l'icône La machine commence à faire couler le lait.
5. Dès que le lait dans la tasse atteint la quantité souhaitée, appuyer de nouveau sur l'icône .
6. La machine arrête de faire couler le lait et, si la préparation le prévoit, après quelques secondes elle commence à faire couler le café : l'écran affiche le nom de la boisson et « PROGRAMMER CAFE ».
7. Dès que le café atteint la quantité souhaitée dans la tasse, appuyer de nouveau sur l'icône . La distribution du café s'interrompt.

La machine est maintenant reprogrammée selon les nouvelles quantités de lait et de café.

DISTRIBUTION D'EAU CHAUDE





Attention ! Risque de brûlures.

Ne jamais laisser la machine sans surveillance quand de l'eau chaude est en cours de distribution.





Nota Bene !

Si la modalité « Économie d'énergie » est activée, la sortie d'eau chaude pourrait nécessiter quelques secondes d'attente.

1. Contrôler que la buse d'eau chaude soit correctement accrochée (fig. 7).
2. Placer un récipient sous la buse (le plus près possible afin d'éviter les éclaboussures).
3. Appuyer sur l'icône  (B1). L'écran affiche le message « EAU CHAUDE » ainsi qu'une barre de progression qui se remplit au fur et à mesure que la préparation s'effectue.
4. La machine fait couler environ 250 ml d'eau chaude puis interrompt automatiquement la distribution. Pour interrompre manuellement la distribution d'eau chaude, appuyer de nouveau sur l'icône .

Modifier la quantité d'eau distribuée automatiquement

La machine a été programmée en usine pour faire sortir automatiquement environ 250 ml d'eau chaude. Pour modifier cette quantité, procéder de la façon suivante :

1. Placer un récipient sous la buse (fig. 7).
2. Maintenir l'icône (B1) enfoncée  (B1) jusqu'à l'apparition du message « EAU CHAUDE Programmer quantité » ; relâcher ensuite l'icône .
3. Quand l'eau chaude atteint le niveau souhaité dans la tasse, appuyer de nouveau sur l'icône .

La machine est maintenant reprogrammée selon les nouvelles quantités.

NETTOYAGE

Nettoyage de la machine

Les pièces suivantes de la machine doivent être nettoyées périodiquement :

- bac à marcs de café (A13),
- bac de récupération des gouttes (A12),
- réservoir d'eau (A18),
- becs verseurs de café (A8),
- entonnoir pour l'introduction de café pré-moulu (A2),
- l'infuseur (A17), accessible après avoir ouvert le volet de service (A16),
- panneau de contrôle (B)
- pot à lait (D)



Attention !

- Pour le nettoyage de la machine, ne pas utiliser de solvants, de nettoyeurs abrasifs ou de l'alcool. Avec les super-automatiques De'Longhi, il n'est pas nécessaire d'utiliser d'adjuvants chimiques pour le nettoyage de la machine.
- Aucune partie de la machine ne peut être lavée au lave-vaisselle, à l'exception du pot à lait (D).
- Ne pas utiliser d'objets métalliques pour retirer les incrustations ou les dépôts de café car ils pourraient rayer les surfaces en métal ou en plastique.

Nettoyage du bac à marcs de café

Lorsque l'écran affiche le message « VIDER LE BAC À MARCS DE CAFÉ », il faut le vider et le nettoyer. Tant que le bac à marcs de café n'est pas nettoyé, la machine ne peut pas faire de café. L'appareil signale la nécessité de vider le bac à marcs de café même s'il n'est pas plein, si 72 heures se sont écoulées après la première préparation effectuée (pour que le décompte des 72 heures soit correctement effectué, la machine ne doit jamais être éteinte avec l'interrupteur général).



Attention ! Risque de brûlures

Après la distribution de plusieurs cappuccinos à la suite, le plan d'appui pour les tasses devient chaud. Il faut attendre qu'il refroidisse avant de le toucher, et le prendre uniquement par l'avant.

Pour effectuer le nettoyage (avec la machine allumée) :

- Extraire l'égouttoir (fig. 25), le vider et le nettoyer.
- Vider et nettoyer soigneusement le bac à marcs (A13) en prenant soin de retirer tous les résidus qui peuvent se déposer au fond : le pinceau fourni (C2) est doté d'une brosse adaptée à cette opération.
- Contrôler le bac de récupération de la condensation (A9) et, s'il est plein, le vider (fig. 26).

Attention !

Lors de l'extraction de l'égouttoir, il est obligatoire de toujours vider le bac à marcs de café même s'il est peu rempli. Si cette opération n'est pas effectuée, lors de la préparation des cafés suivants, le bac à marcs de café peut se remplir plus que prévu et obstruer la machine.

Nettoyage de l'égouttoir et du bac de récupération de la condensation

Attention !

L'égouttoir (A12) est doté d'un flotteur (rouge) (A11) qui indique le niveau d'eau présent (fig. 27). Avant que cet indicateur ne commence à dépasser du plateau d'appui des tasses, il est nécessaire de vider le bac et de le nettoyer, sinon l'eau peut déborder et endommager le plan d'appui ou la zone alentour.

Pour retirer l'égouttoir :

1. Extraire l'égouttoir et le bac à marcs de café (fig. 25) ;
2. Vider l'égouttoir (A12) et le bac à marcs de café (A3), puis les laver ;
3. Contrôler le récipient de récupération de la condensation (A9) et, s'il est plein, le vider.
4. Remettre en place l'égouttoir ainsi que le bac à marcs de café.

Nettoyage interne de la machine

Risque de décharges électriques !

Avant d'effectuer les opérations de nettoyage des parties internes, il faut éteindre la machine (voir «Extinction de l'appareil», p.30) et la débrancher du secteur. Ne jamais plonger la machine dans l'eau.

1. Contrôler régulièrement (environ une fois par mois) que l'intérieur de la machine (accessible une fois l'égouttoir enlevé (A12)) n'est pas sale. Dans le cas contraire, il faut enlever les dépôts de café à l'aide du pinceau fourni (C2) et d'une éponge.
2. Aspirer tous les résidus à l'aide d'un aspirateur (fig. 28).

Nettoyage du réservoir à eau

1. Nettoyer régulièrement (environ une fois par mois) et à chaque remplacement du filtre adoucisseur (C4)(si prévu) le réservoir d'eau (A9) à l'aide d'un chiffon humide et d'un peu de nettoyant doux.
2. Retirer le filtre (si présent) et le rincer à l'eau claire.
3. Réinsérer le filtre (si prévu), remplir le réservoir avec de l'eau fraîche et réinsérer le réservoir.
4. (Modèles avec filtre adoucisseur uniquement) Faire couler environ 100 ml d'eau chaude pour réactiver le filtre.

Nettoyage des becs verseurs de café

1. Nettoyer périodiquement les becs verseurs de café à l'aide d'une éponge ou d'un chiffon (fig. 29).
2. Contrôler que les trous des becs verseurs de café ne soient pas bouchés. Si nécessaire, retirer les dépôts de café à l'aide d'un cure-dent (fig. 29).

Nettoyage de l'entonnoir pour l'introduction du café pré-moulu

Contrôler périodiquement (environ une fois par mois) que l'entonnoir pour l'introduction du café (A4) pré-moulu ne soit pas bouché. Si nécessaire, retirer les dépôts de café à l'aide du pinceau (C2) fourni.

Nettoyage de l'infuseur

L'infuseur (A17) doit être nettoyé au moins une fois par mois.

Attention !

L'infuseur ne peut pas être extrait quand la machine est allumée.

1. S'assurer que la machine ait correctement effectué l'extinction (voir « Extinction de l'appareil », p. 30).
2. Ouvrir le volet infuseur (fig. 30) situé sur le côté droit.
3. Enfoncer vers l'intérieur les deux boutons de décrochage de couleur rouge et extraire en même temps l'infuseur vers l'extérieur (fig. 31).
4. Plonger pendant environ 5 minutes l'infuseur dans l'eau puis le rincer sous le robinet.

Attention !

RINCER UNIQUEMENT À L'EAU et la débrancher du secteur. Ne jamais plonger la

Pas de nettoyants - pas de lave-vaisselle

Nettoyer l'infuseur sans utiliser de nettoyants, il pourrait s'abîmer.

5. À l'aide du pinceau (C2), nettoyer les éventuels résidus de café sur le logement de l'infuseur, visibles par le volet infuseur.
6. Après le nettoyage, remettre l'infuseur en place en l'enfilant dans le support (fig. 32) ; puis appuyer sur l'inscription PUSH jusqu'au « clic » d'accrochage.

i Nota Bene !

Si l'infuseur est difficile à insérer, il est nécessaire (avant l'insertion) de le mettre à la bonne taille en appuyant sur les leviers comme indiqué en fig. 33.

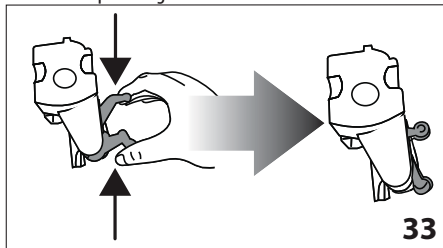

7. Une fois inséré, s'assurer que les deux boutons rouges se soient levés (fig. 34).
8. Fermer le volet infuseur (A16).

Nettoyage du pot à lait

Pour maintenir le mousser à lait efficace, nettoyer le pot à lait de la façon décrite ci-après, tous les deux jours :

1. Enlever le couvercle (fig. 17).
2. Retirer la buse de distribution de lait et la buse de prise (fig. 35).
3. Tourner dans le sens anti-horaire la manette de réglage de la mousse jusqu'à « INSERT » (fig. 35) et l'extraire en la tirant vers l'extérieur.

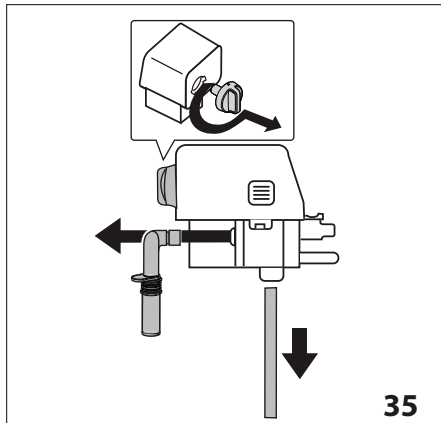

4. Laver soigneusement tous les composants à l'eau chaude et avec un nettoyant doux. Tous les composants peuvent être lavés au lave-vaisselle, à condition de les placer dans le panier supérieur.

Faire particulièrement attention à ce qu'il n'y ait pas de résidus de lait sur le creux et le tube situés sous la manette (fig. 36) : éventuellement raclez le tube à l'aide d'un cure-dent.

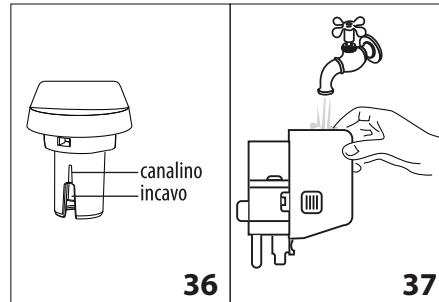

5. Rincer l'intérieur du logement de la manette de réglage de la mousse à l'eau courante (fig. 37).
6. Vérifier également que le tube de prise et le tube de sortie du lait ne soient pas bouchés par des résidus de lait.
7. Remonter la manette en l'insérant au niveau de « INSERT », le tube de distribution et le tube de prise de lait.
8. Remettre le couvercle du pot à lait.

Nettoyage de la buse à eau chaude/vapeur





Nettoyer la buse après chaque préparation de lait à l'aide d'une éponge, en éliminant les résidus de lait déposés sur les joints (fig. 24).

DÉTARTRAGE

Détartrer la machine quand l'écran affiche le message (clignotant) « DÉTARTRE ».

! Attention !

- Le détartrant contient des acides qui peuvent irriter la peau et les yeux. Il est absolument nécessaire de respecter les consignes de sécurité du producteur indiquées sur le récipient du détartrant, et les consignes relatives à la conduite à adopter en cas de contact avec la peau ou les yeux.
- Il est recommandé d'utiliser exclusivement du détartrant De'Longhi. L'utilisation de détartrants non appropriés, ainsi que le détartrage non régulièrement effectué, peut entraîner l'apparition de défauts non couverts par la garantie du producteur.

1. Allumer la machine.
2. Entrer dans le menu en appuyant sur l'icône  (B2).
3. Appuyer sur  ou sur  (fig. 5) jusqu'à la rubrique « Détartrage ».
4. Sélectionner en appuyant sur l'icône  (fig. 6) : l'écran affiche « Confirmer? ». Appuyer sur l'icône  pour confirmer.
5. L'écran affiche « VIDER L'EGOUTTOIR » qui s'alterne avec « RETIRER FILTRE » (si le filtre est présent) et avec « Insérer détartrant, Appuyer sur OK ».

- Vider entièrement le réservoir d'eau (A18) et retirer le filtre adoucisseur (C4) (si présent) ; vider ensuite l'égouttoir (fig. 25) et le bac à marcs de café (A13) et les réinsérer.

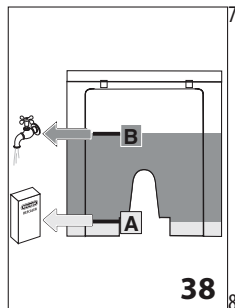

7. Verser dans le réservoir d'eau le détartrant jusqu'au niveau A (correspondant à un paquet de 100ml) imprimé à l'arrière du réservoir (fig. 38) ; ajouter ensuite de l'eau (un litre) jusqu'au niveau B (fig. 38) ; réinsérer le réservoir d'eau.

8. Placer un récipient vide ayant une capacité minimale de 1,5l sous les becs verseurs (fig. 7).



Attention ! Risque de brûlures

De l'eau chaude contenant des acides sort des becs verseurs. Prêter attention à ne pas venir en contact avec les éclaboussures d'eau.

- Appuyer sur l'icône pour confirmer l'introduction de la solution. Le programme de détartrage effectue automatiquement toute une série de rinçages par intervalles, pour retirer les résidus de calcaire de l'intérieur de la machine à café.

L'écran affiche le message « détartrage en cours ». Le programme de détartrage démarre et le liquide détartrant sort de la buse à eau.

Après environ 30 minutes, l'écran affiche le message « RINCAGE », qui s'alterne avec « REMPLIR RESERVOIR ».

- L'appareil est maintenant prêt pour un processus de rinçage à l'eau fraîche. Extraire le réservoir d'eau, le vider, le rincer à l'eau courante, le remplir jusqu'au niveau MAX avec de l'eau fraîche et insérer le réservoir d'eau dans la machine : l'écran affiche « RINCAGE, Appuyer sur OK ».
- Vider le récipient utilisé pour récupérer la solution détartrante et le remettre vide sous la buse à eau chaude.
- Appuyer sur l'icône pour commencer le rinçage. L'eau chaude sort de la buse et l'écran affiche le message « RINCAGE, veuillez patienter ».
- Quand le réservoir d'eau est totalement vide, les messages « RINCAGE », « REINSERER FILTRE » (s'il a été précédemment retiré) et « REMPLIR RESERVOIR » s'alternent à l'écran.
- Extraire le réservoir d'eau, réinsérer le filtre (s'il a été précédemment retiré), remplir le réservoir jusqu'au niveau MAX avec de l'eau fraîche et l'insérer dans la machine : l'écran affiche « RINCAGE, Appuyer sur OK ».
- Vider le récipient utilisé pour récupérer l'eau de rinçage et le remettre vide sous la buse à eau chaude ;

- Appuyer sur l'icône pour reprendre le rinçage : l'écran affiche le message « RINCAGE, Veuillez patienter », l'eau sort de la buse à eau chaude et la phase de rinçage se conclut par la distribution d'eau par le bec verseur de café (A8).



Attention ! Risque de brûlures.

Ne jamais laisser la machine sans surveillance quand de l'eau chaude est en cours de distribution.

- Lorsque le réservoir d'eau est complètement vidé, l'écran affiche le message « Rinçage Complet, Appuyer sur OK ».
- Appuyer sur l'icône .
- L'écran affiche le message « REMPLIR RESERVOIR » ; une fois rempli et réinséré, l'écran affiche le message « Chauffage, veuillez patienter », au terme duquel la machine sera prête à l'emploi.



Nota Bene !

Si le cycle de détartrage ne se termine pas correctement (ex. coupure d'énergie électrique), il est conseillé de répéter le cycle.

PROGRAMMATION DE LA DURETÉ DE L'EAU

Le message DÉTARTRE est affiché uniquement après une période de fonctionnement pré-réglée qui dépend de la dureté de l'eau.

La machine est pré-configurée en usine sur le niveau de dureté







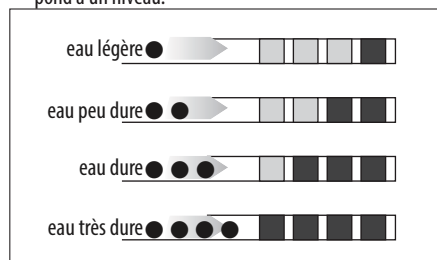

4. Il est possible de programmer la machine en fonction de la dureté réelle de l'eau courante dans les différentes régions, rendant ainsi l'opération de détartrage moins fréquente.

Mesure de la dureté de l'eau

- Retirer la bande réactive fournie « TOTAL HARDNESS TEST » de son emballage, accompagnée des instructions en langue anglaise.
- Plonger entièrement la bande réactive dans un verre d'eau pendant environ une seconde.
- Extraire la bande de l'eau et la secouer légèrement. Après une minute, 1, 2, 3 ou 4 petits carrés rouges se forment, en fonction de la dureté de l'eau ; chaque petit carré correspond à un niveau.



Réglage de la dureté de l'eau

1. Appuyer sur l'icône  (B2) pour entrer dans le menu.
2. Appuyer sur  ou sur  (fig. 5) pour sélectionner la rubrique « Dureté Eau ».
3. Confirmer la sélection en appuyant sur l'icône  (fig. 6).
4. Appuyer sur  ou sur  et définir le niveau détecté par la bande réactive (voir fig. du paragraphe précédent).
5. Appuyer sur l'icône  pour confirmer le réglage.
6. Appuyer sur l'icône  pour quitter le menu.

La machine est alors reprogrammée selon la nouvelle configuration de la dureté de l'eau.

FILTRE ADOUCISSEUR (*UNIQUEMENT SUR CERTAINS MODÈLES)

Certains modèles sont dotés d'un filtre adoucisseur (C4) : si le modèle n'en est pas doté, il est conseillé de l'acheter auprès des centres d'assistance agréés De'Longhi.

Pour une utilisation correcte du filtre, suivre les instructions indiquées ci-après.

Installation du filtre

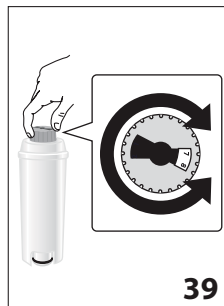

39

1. Retirer le filtre (C4) de l'emballage.
2. Tourner le disque du calendrier (fig. 39) afin de visualiser les 2 prochains mois d'utilisation.

Nota Bene

Le filtre a une durée de deux mois si l'appareil est utilisé normalement, en revanche, si la machine n'est pas utilisée tout en ayant le filtre installé, celui-ci a une durée de 3 semaines maximum.

3. Pour activer le filtre, faire couler de l'eau du robinet dans l'orifice du filtre comme indiqué sur la figure, jusqu'à ce que l'eau sorte par les ouvertures latérales pendant plus d'une minute (fig. 40)

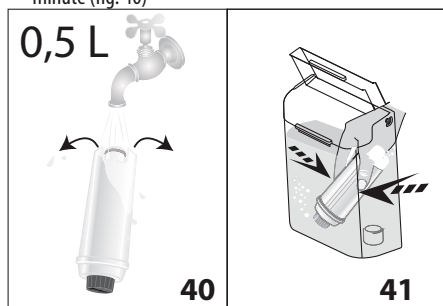

0,5 L

40

41



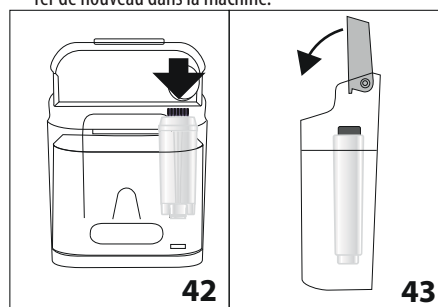



4. Extraire le réservoir de la machine et le remplir d'eau.
5. Insérer le filtre à l'intérieur du réservoir et le plonge complètement pendant une dizaine de secondes, en l'inclinant et en appuyant légèrement dessus afin de permettre aux bulles d'air de sortir (fig. 41).
6. Insérer le filtre dans le logement prévu à cet effet (fig. 42) et l'enfoncer au maximum.
7. Refermer le réservoir avec le couvercle (fig. 43), puis l'insérer de nouveau dans la machine.



42

43

À partir du moment où le filtre est installé, il faut en signaler la présence à la machine.





8. Appuyer sur l'icône  (B2) pour entrer dans le menu ;
9. Appuyer sur  ou sur  (fig. 5) jusqu'à l'apparition de l'inscription « Installer filtre » à l'écran.
10. Appuyer sur l'icône  (fig. 6).
11. L'écran affiche le message « Activer ? ».
12. Appuyer sur l'icône  pour confirmer la sélection : l'écran affiche « EAU CHAUDE Appuyer sur OK ».
13. Placer un récipient (capacité min. 500 ml) sous le bec verseur d'eau chaude (fig.7).
14. Appuyer sur l'icône  pour confirmer la sélection : l'appareil commence à débiter de l'eau et l'écran affiche le message « Veuillez patienter ».
15. Une fois terminée la distribution, la machine revient automatiquement en « Café prêt ».

Le filtre est maintenant activé et il est possible de continuer à utiliser la machine.

Remplacement du filtre

Lorsque l'écran affiche « REMPLACER LE FILTRE » ou quand deux mois se sont écoulés (voir dateur) ou si la machine n'est pas utilisée pendant 3 semaines, il faut remplacer le filtre :





1. Extraire le réservoir (A18) et le filtre usé (C4) ;
2. Sortir le nouveau filtre de l'emballage et procéder comme illustré aux points 2-3-4-5-6-7 du paragraphe précédent.
3. Placer un récipient (capacité min. 500 ml) sous le bec verseur d'eau chaude.
4. Appuyer sur l'icône  (B2) pour entrer dans le menu ;

5. Appuyer sur  ou sur  (fig. 5) jusqu'à l'apparition de l'inscription « Remplacer filtre ».
6. Appuyer sur l'icône  (fig. 6);
7. L'écran affiche le message « Confirmer ? » ;
8. Appuyer sur l'icône  pour confirmer la sélection ;
9. L'écran affiche l'inscription « EAU CHAUDE Appuyer sur OK » ;
10. Appuyer sur l'icône  pour confirmer la sélection : l'appareil commence à débiter de l'eau et l'écran affiche le message « Veuillez patienter ».
11. Une fois la distribution terminée, la machine revient automatiquement en « Café prêt ».

Le nouveau filtre est maintenant activé et il est possible de continuer à utiliser la machine.

Enlever le filtre

Si vous souhaitez continuer à utiliser la machine sans le filtre, vous devez l'enlever et en signaler l'élimination. Procéder comme suit :

1. Extraire le réservoir, retirer le filtre et réinsérer le réservoir dans la machine ;
2. Appuyer sur l'icône **MENU/ECHAP (B2)** pour entrer dans le menu ;
3. Appuyer sur  ou  (fig. 5) jusqu'à l'apparition de l'inscription « Installer filtre, Activé » à l'écran ;
4. Appuyer sur l'icône  (fig. 6);
5. L'écran affiche le message « Désactiver ? » ;
6. Appuyer sur l'icône  pour confirmer et sur le bouton **MENU/ECHAP** pour quitter le menu.

DONNÉES TECHNIQUES

Tension :	220-240 V ~ 50/60 Hz max. 10A
Puissance absorbée :	1450W
Pression :	1,5MPa (15 bars)
Capacité max. réservoir d'eau :	1,4 l
Dimensions (LxPxH) :	195x480x340 mm
Longueur du cordon :	1660 mm
Poids :	9,7 kg
Capacité max. du bac à grains :	150 g



L'appareil est conforme aux directives CE suivantes :

- Directives Basse Tension 2006/95/CE et amendements suivants ;
- Directive EMC 2004/108/CE et amendements suivants ;
- Règlement européen Mode veille 1275/2008
- Les matériaux et les objets destinés au contact avec des produits alimentaires sont conformes aux prescriptions du règlement européen 1935/2004.

ÉLIMINATION



Conformément à la Directive européenne 2002/96/EC, ne pas jeter l'appareil avec les déchets ménagers mais l'amener auprès d'une déchetterie officielle.

ALARME GÉNÉRALE	L'intérieur de la machine est très sale.	Nettoyer soigneusement la machine de la façon décrite dans le par. « nettoyage » (p. 37). Si après le nettoyage, la machine affiche encore le message, s'adresser à un centre d'assistance.
CIRCUIT VIDE, REMPLIR LE CIRCUIT EAU CHAUDE Appuyer sur OK	Le circuit hydraulique est vide	Appuyer sur  (B1) et faire couler l'eau par le bec verseur (C3) jusqu'à ce que la distribution soit régulière. Si le problème persiste, vérifier que le réservoir d'eau soit inséré à fond.
REPLACER LE FILTRE	Le filtre adoucisseur est usé.	Remplacer le filtre ou l'enlever en suivant les instructions du paragraphe «Filtre Adoucisseur» (p.41).
MANETTE SUR CLEAN	Le lait vient juste de sortir et il faut donc effectuer le nettoyage des tuyaux internes du pot à lait.	Tourner la manette de réglage de la mousse sur «CLEAN» (fig. 23).
INSÉRER LA BUSE À EAU	La buse à eau n'est pas insérée ou est mal insérée	Insérer la buse à eau (C3) à fond.
INSÉRER LE POT À LAIT	Le pot à lait n'est pas inséré correctement.	Insérer le pot à lait à fond.

RÉSOLUTION DES PROBLÈMES

Ci-après sont énumérés certains dysfonctionnements possibles.

Si le problème ne peut pas être résolu de la façon décrite, contacter l'Assistance Technique.

PROBLEME	CAUSE POSSIBLE	SOLUTION
Le café n'est pas chaud	Les tasses n'ont pas été préchauffées.	Chauffer les tasses en les rinçant avec de l'eau chaude (N.B. il est possible d'utiliser la fonction eau chaude).
	L'infuseur s'est refroidi parce que 2/3 minutes se sont écoulées depuis le dernier café.	Avant de faire le café, chauffer l'infuseur avec un rinçage, en utilisant la fonction (p.31)
	La température du café définie est trop faible.	Définir à partir du menu une température de café plus élevée (p.32).
Le café est peu dense ou a peu de crème.	Le café est moulu trop grossièrement.	Tourner la manette de réglage de la mouture d'un cran vers le numéro 1 dans le sens anti-horaire, pendant que le moulin à café est en marche (fig. 11). Procéder un cran à la fois jusqu'à l'obtention d'une distribution satisfaisante. L'effet est visible uniquement après la distribution de 2 cafés (voir paragraphe « Réglage du moulin à café », p. 33).
	Le café n'est pas approprié.	Utiliser du café pour machines à café expresso.

Le café sort trop lentement ou bien au goutte à goutte.	Le café est moulu trop finement.	Tourner la manette de réglage de la mouture d'un cran vers le numéro 7 dans le sens horaire, pendant que le moulin à café est en marche (fig. 11). Procéder un cran à la fois jusqu'à l'obtention d'une distribution satisfaisante. L'effet est visible uniquement après la distribution de 2 cafés (voir paragraphe « Réglage du moulin à café », p. 33).
Le café ne sort pas de l'un ou des deux becs verseurs.	Les becs verseurs sont bouchés.	Nettoyer les becs à l'aide d'un cure-dent (fig. 29).
L'appareil ne s'allume pas	Le connecteur n'est pas bien inséré.	Insérer le connecteur à fond dans son logement à l'arrière de l'appareil (fig. 1).
	La fiche n'est pas branchée à la prise.	Brancher la fiche à la prise.
	L'interrupteur général (A14) n'est pas allumé.	Appuyer sur l'interrupteur général (fig. 2).
L'infuseur ne peut pas être extrait	L'extinction n'a pas été correctement effectuée	Effectuer l'extinction en appuyant sur le bouton  (p. 10).
Le lait ne sort pas du tube de sortie.	Le couvercle du récipient à lait est sale	Nettoyer le couvercle du récipient de lait de la façon décrite dans le paragraphe « Nettoyage du pot à lait » (p.39)
Le lait a de grandes bulles, sort par pulvérisations du tube de sortie du lait ou est peu mousseux	Le lait n'est pas suffisamment froid ou n'est pas demi-écrémé.	Utiliser de préférence du lait écrémé ou bien demi-écrémé, à la température du réfrigérateur (environ 5°C). Si le résultat n'est pas encore le résultat souhaité, essayer de changer de marque de lait.
	La manette de réglage de la mousse est mal réglée.	Régler en suivant les indications du par. « préparation de boissons avec du lait » (p.35)
	Le couvercle ou la manette de réglage de la mousse du pot à lait sont sales.	Nettoyer le couvercle et la manette du pot à lait de la façon décrite dans le par. « Nettoyage du pot à lait » (p. 39)
	La buse à eau chaude/vapeur est sale.	Nettoyer la buse de la façon décrite dans le paragraphe « Nettoyage de la buse d'eau chaude/vapeur » (p.39)