



Guida di configurazione rapida/Podręcznik Konfiguracja wstępna

BDV-E985W/E980W/E780W

©2011 Sony Corporation Printed in Malaysia

1 Collegamento dei diffusori Podłącz głośniki

Per BDV-E985W/E980W, il montaggio dei diffusori è necessario. Fare riferimento alla "Guida all'installazione dei diffusori" in dotazione.

W przypadku modelu BDV-E985W/E980W konieczne jest zmontowanie głośnika. Zapoznaj się z wchodzącym w skład zestawu „Podręcznikiem instalacji głośników”.

Per collegare i cavi del diffusore al diffusore Podłączanie przewodów głośnikowych do głośników

Collegare il cavo in modo che il cilindro colorato del cavo combaci con il colore dell'etichetta sulla parte posteriore del diffusore.

Podłącz przewody tak, aby kolor osłony przewodu pasował do koloru etykiety z tyłu głośników.

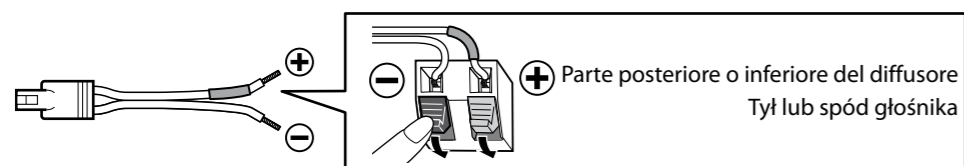

Collegare i cavi del diffusore rispettando i colori sulle prese SPEAKERS dell'unità.

Podłącz przewody głośnika tak, aby ich kolor pasował do koloru gniazd SPEAKERS urządzenia.

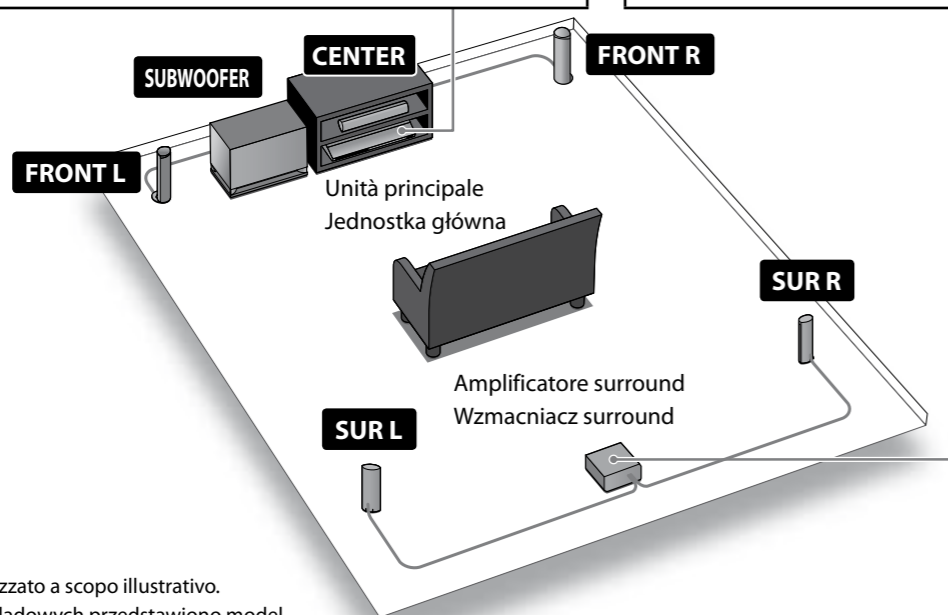
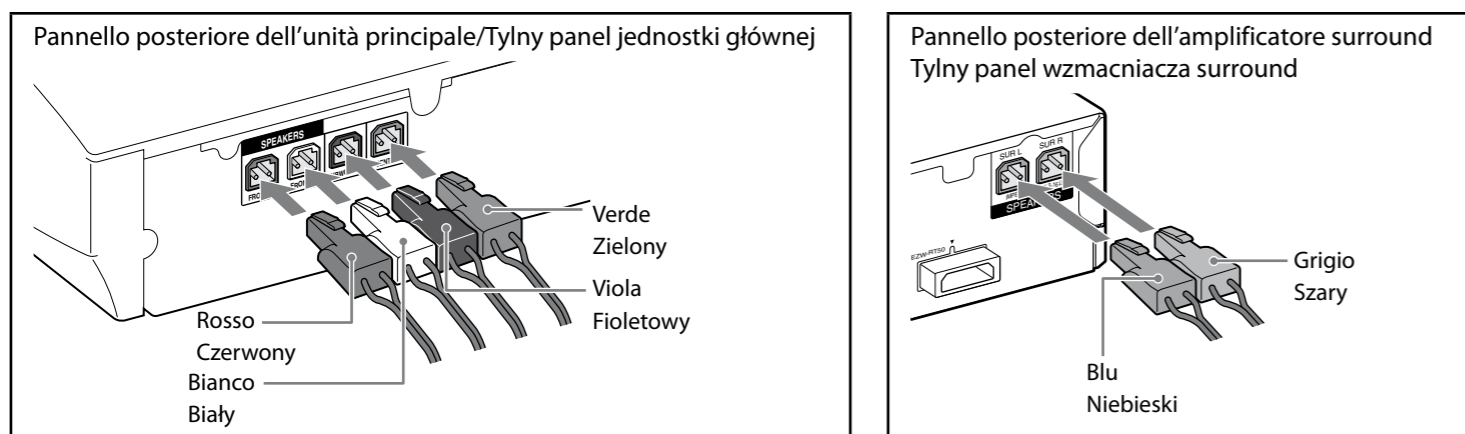

BDV-E780W è il modello utilizzato a scopo illustrativo.
Na ilustracjach w celach poglądowych przedstawiono model BDV-E780W.

2-A Collegamento con cavi HDMI (raccomandato) Łączenie przy użyciu kabli HDMI (zalecane)

Per il collegamento con cavi video invece che con cavi HDMI, vedere "2-B Collegamento con cavi video" sul retro.

Aby wykonać połączenie przy użyciu przewodów wideo (a nie kabli HDMI), patrz „2-B Łączenie przy użyciu przewodów wideo” na drugiej stronie.

Collegamento del televisore/ Podłączanie telewizora

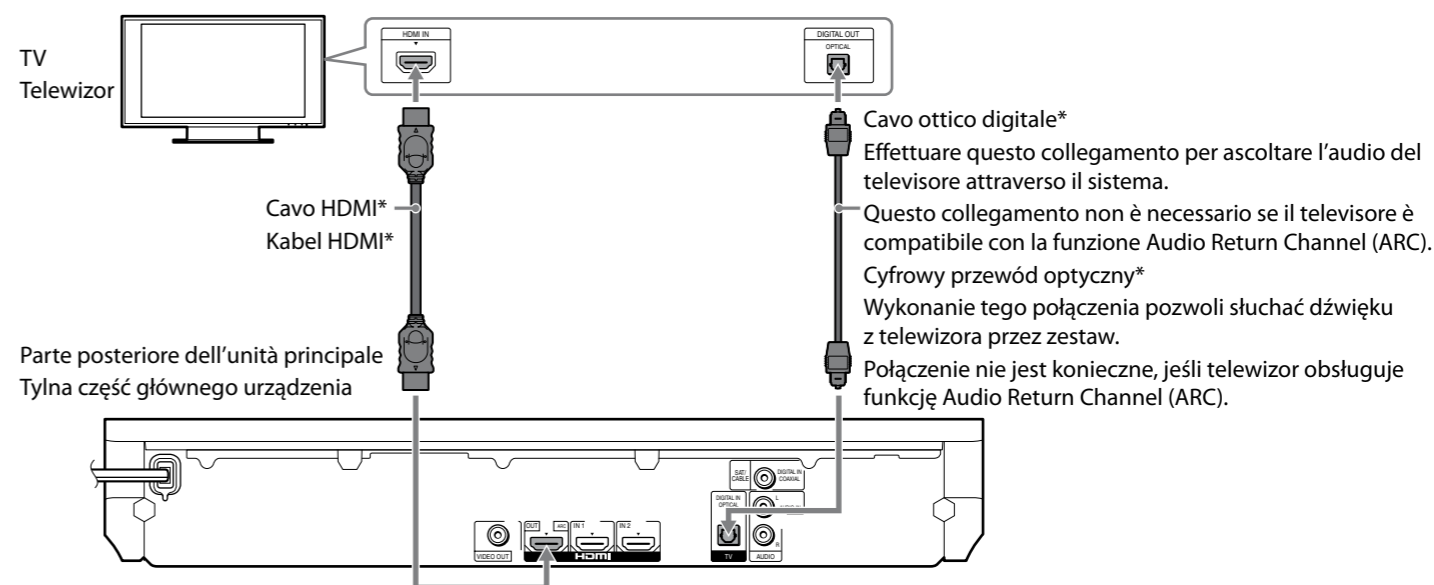

Collegamento del set-top box/ Podłączanie przystawki cyfrowej

Se non si utilizza un set-top box, passare direttamente a "3 Esecuzione di "Imp. Rapida"" sul retro.
Per ascoltare l'audio dal set-top box, premere ripetutamente FUNCTION per selezionare "HDMI 1".

Jeśli nie używasz przystawki cyfrowej, przejdź do części „3 Wykonaj „Łatwą konfigurację”” na drugiej stronie.
Aby słuchać dźwięku z przystawki cyfrowej, naciśnij kilka razy przycisk FUNCTION, aż pojawi się komunikat „HDMI 1”.

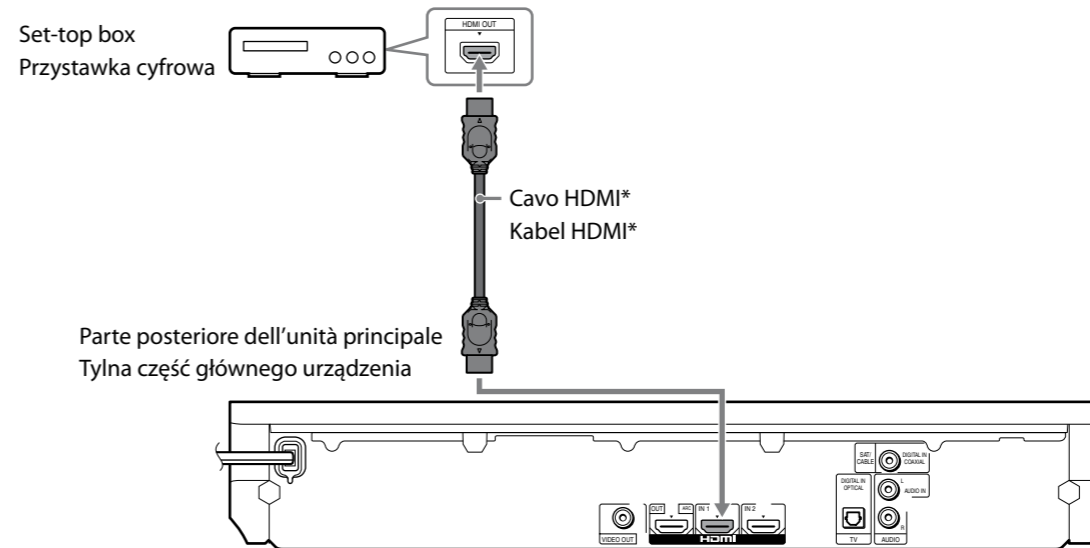

*Non in dotazione./*Nie wchodzi w skład zestawu.

2-B Collegamento con cavi video Łączenie przy użyciu przewodów wideo

Un volta completato "2-A Collegamento con cavi HDMI (raccomandato)," passare direttamente a "3 Esecuzione di "Imp. Rapida".

Po wykonaniu procedury w części „2-A łączenie przy użyciu kabli HDMI (zalecane)”, przejdź do części „3 Wykonaj „Łatwą konfigurację””.

Collegamento del televisore/ Podłączanie telewizora

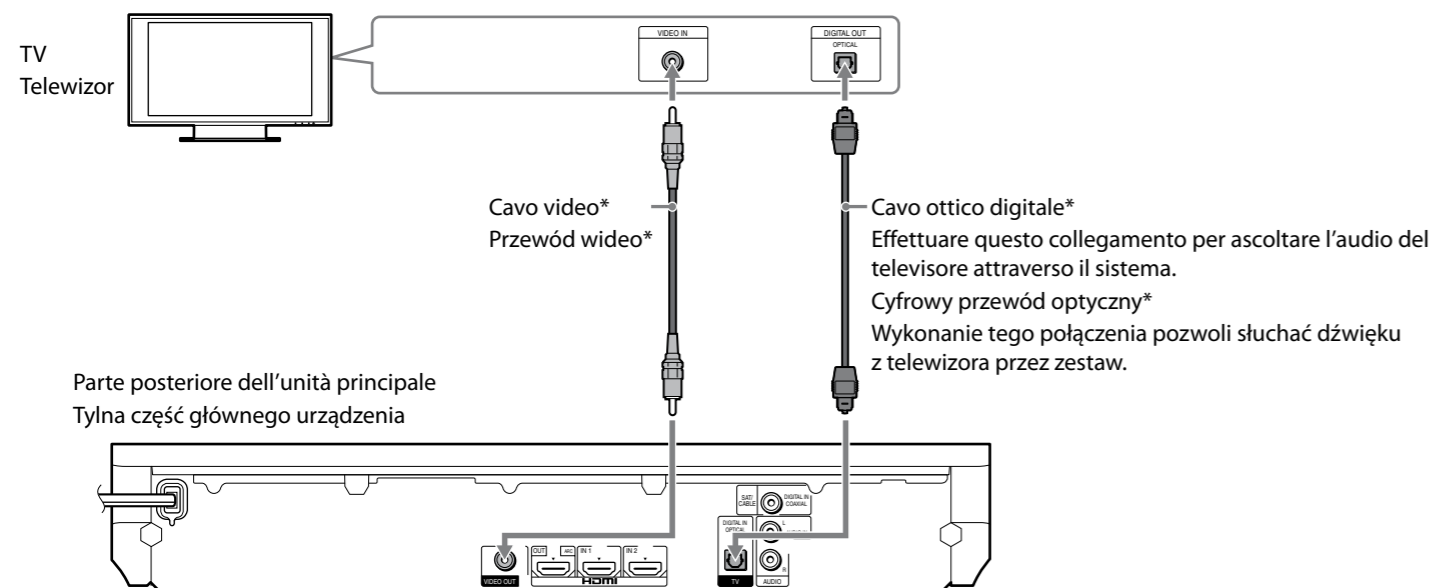

Collegamento del set-top box/ Podłączanie przystawki cyfrowej

Se non si utilizza un set-top box, passare direttamente a "3 Esecuzione di "Imp. Rapida".
Per ascoltare l'audio dal set-top box, premere ripetutamente FUNCTION per selezionare "SAT/CABLE".

Jeśli nie używasz przystawki cyfrowej, przejdź do części „3 Wykonaj „Łatwą konfigurację””.
Aby słuchać dźwięku z przystawki cyfrowej, naciśnij kilka razy przycisk FUNCTION, aż pojawi się komunikat „SAT/CABLE”.

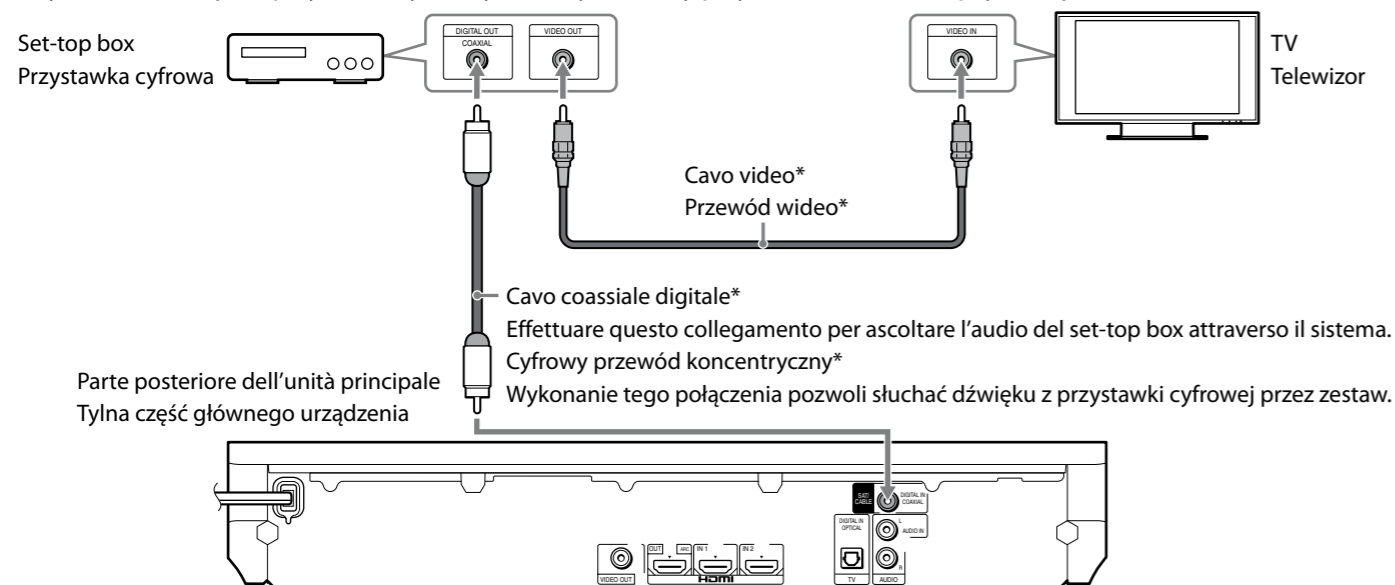

*Non in dotazione./ *Nie wchodzi w skład zestawu.

3 Esecuzione di "Imp. Rapida" Wykonaj „Łatwą konfigurację”

Non inserire dischi prima dell'esecuzione di "Imp. Rapida".

Nie wkładaj płyty, zanim nie zostanie zakończona „Łatwa konfiguracja”.

1. Inserire le pile nel telecomando.

Włóż baterie do pilota.

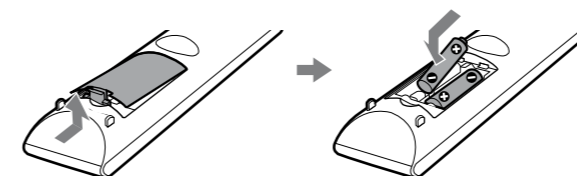

2. Inserire i transceiveri wireless sia nell'unità principale che nell'amplificatore surround.

Inserire saldamente il transceiver wireless fino in fondo nell'alloggiamento, come da figura sotto.

Włóż nadajniki-odbiorniki bezprzewodowe do jednostki głównej i wzmacniacza surround.

Włóż dokładnie nadajnik-odbiornik bezprzewodowy do gniazda tak, jak to pokazano poniżej.

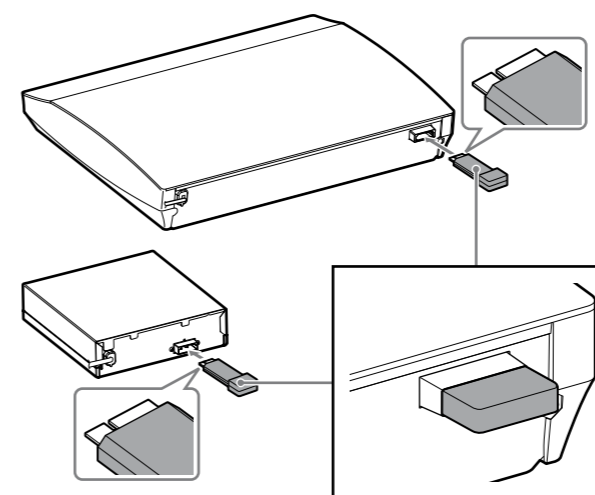

3. Collegare i cavi di alimentazione CA dell'unità principale, dell'amplificatore surround e del televisore a una presa di alimentazione CA, quindi accendere l'unità principale e il televisore.

Podłącz przewody zasilania jednostki głównej, wzmacniacza surround oraz telewizora do gniazda zasilania, a następnie włącz zasilanie jednostki głównej i telewizora.

4. Impostare il selettore di ingresso del televisore in modo che sullo schermo del televisore vengano visualizzate schermate di sistema come quelle riportate di seguito.

Ustaw przełącznik wyboru sygnału wejściowego telewizora tak, aby na ekranie telewizora pojawiły się obrazy pokazane poniżej.

Avvio in corso
Uruchamianie

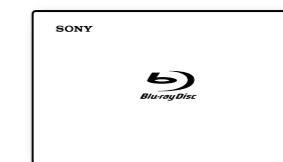

Schermata di "Imp. Rapida"
Ekran „Łatwa konfiguracja”

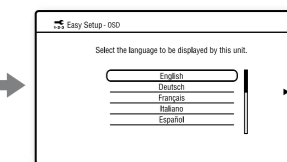

5. Eseguire le impostazioni di base secondo le istruzioni sullo schermo in "Imp. Rapida" mediante </> e </>.

Używając przycisków </> i </> skonfiguruj ustawienia podstawowe, postępując zgodnie ze wskazówkami wyświetlanymi na ekranie w części „Łatwa konfiguracja”.

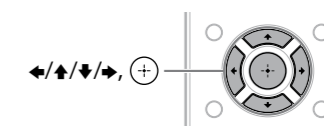

Quando "Imp. Rapida" è giunta a termine, viene visualizzato [Ora Imp. Rapida è completata].

Po zakończeniu „Łatwej konfiguracji” zostanie wyświetlony komunikat [Łatwa konfiguracja jest zakończona.].

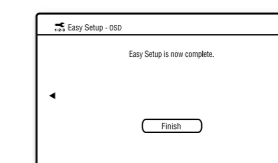

L'impostazione di base è stata completata. Fare riferimento alle Istruzioni per l'uso in dotazione per ulteriori informazioni sulla riproduzione di un disco e molte altre funzionalità.

Podstawowa konfiguracja została zakończona. Aby uzyskać informacje o odtwarzaniu płyt i innych funkcjach, przejdź do wchodzącej w skład zestawu Instrukcji obsługi.