

HW-E550
HW-E551

Crystal Surround Air Track (système avec enceintes actives) Manuel d'utilisation

imaginez les possibilités

Merci d'avoir choisi un appareil Samsung.
Pour recevoir une assistance plus complète,
veuillez enregistrer votre produit sur

www.samsung.com/register



caractéristiques

HDMI

L'interface HDMI permet la transmission simultanée des signaux audio et vidéo pour vous offrir une image plus nette.

L'appareil est également équipé de la fonction ARC qui vous permet d'écouter le son de votre téléviseur dans l'Ensemble Home cinéma via un câble HDMI. Cette fonction est uniquement disponible si vous connectez l'appareil à un téléviseur compatible ARC.

3D Depth Sound

La fonction de son en 3D enrichit votre expérience d'écoute en y ajoutant de l'espace et de la profondeur.

Caisson de basses sans fil

Le module sans fil de Samsung s'affranchit des câbles qui relient l'unité principale au caisson de basses.

En remplacement du câblage, le caisson de basses se connecte à un module sans fil compact qui communique avec l'unité principale.

Mode sonore spécial

Vous avez le choix entre sept modes de sons différents - MUSIC, NEWS, DRAMA, CINEMA, SPORTS, GAME, et OFF (son original) - selon le type de contenu dont vous souhaitez profiter.

Télécommande multifonction

La télécommande fournie peut également être utilisée pour commander le téléviseur connecté à cet ensemble. (Fonctionne uniquement avec les téléviseurs Samsung)

Elle est pourvue d'une touche d'accès rapide au téléviseur permettant d'activer plusieurs options d'une simple pression sur les touches.

Système avec enceintes actives

Cet ensemble est doté d'un système avec enceintes actives qui offre une haute qualité sonore dans une seule unité peu encombrante.

Cet ensemble ne nécessite aucun haut-parleur satellite ni câbles, généralement présents dans les Home Cinémas classiques.

Prise en charge de la fonction Hôte USB

Vous pouvez connecter des périphériques de stockage USB externes (lecteur MP3, mémoire flash USB, etc.) afin d'en lire les fichiers musicaux à l'aide de la fonction USB HOST du système Home cinéma.

Fonction Bluetooth

Vous pouvez utiliser un périphérique Bluetooth pour écouter de la musique avec un son stéréo de haute qualité, tout cela sans fil !

LICENCE



Dolby, Pro Logic et le symbole double-D sont des marques déposées de Dolby Laboratories.



Fabriqué sous licence sous les brevets américains suivants : 5,956,674; 5,974,380; 6,487,535 et autres brevets déposés ou en attente aux États-Unis ou dans d'autres pays. DTS, le Symbole, ainsi que DTS et le Symbole ensemble sont des marques déposées et DTS 2.0 Channel est une marque de commerce de DTS, Inc. Le produit inclut le logiciel. © DTS, Inc. Tous droits réservés.

HDMI

HDMI, le logo HDMI et High-Definition Multimedia Interface sont des marques déposées ou de commerce de HDMI Licensing LLC aux États-Unis et dans d'autres pays.

- Pour toute requête et demande concernant les questions sur les sources ouvertes, contactez Samsung via e-mail (oss.request@samsung.com).

- Ce produit utilise certains programmes logiciels ayant été distribués par le Groupe JPEG Indépendant.

informations relatives à la sécurité

FRA

AVERTISSEMENTS

POUR ÉVITER LES RISQUES DE CHOC ÉLECTRIQUE, NE DÉMONTÉZ PAS LE CAPOT. L'APPAREIL NE CONTIENT PAS DE PIÈCES RÉPARABLES PAR L'UTILISATEUR ; S'ADRESSER À UN SERVICE APRÈS-VENTE QUALIFIÉ.



Ce symbole avertit l'utilisateur de la présence d'une tension dangereuse à l'intérieur de l'appareil.



Ce symbole avertit l'utilisateur de la présence de directives importantes dans la documentation accompagnant cet appareil.

AVERTISSEMENT : Afin de diminuer les risques d'incendie ou de choc électrique, n'exposez pas cet appareil à la pluie ou à l'humidité.

MISE EN GARDE : Pour prévenir les chocs électriques, branchez la fiche au fond, en prenant soin d'insérer la tige large dans la fente large.

- Cet appareil doit toujours être branché à une prise terre.
- Pour déconnecter l'appareil du circuit principal, la prise doit être débranchée de la prise principale ; il est de ce fait nécessaire que la prise principale soit facile d'accès.

ATTENTION

- Évitez toute projection d'eau sur l'appareil. Ne posez jamais d'objet contenant un liquide (ex : un vase) dessus.
- Pour éteindre complètement l'appareil, vous devez retirer le cordon d'alimentation de la prise murale. Par conséquent, le cordon d'alimentation doit être facilement accessible à tout moment.

PRÉCAUTIONS

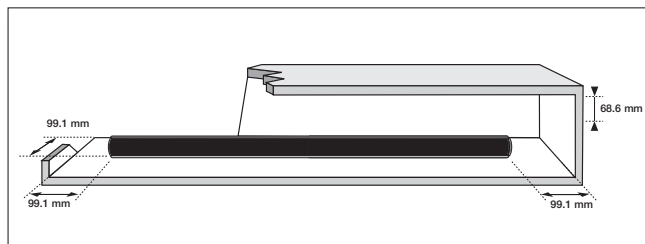

Assurez-vous que l'alimentation électrique de votre maison est conforme à la plaque d'identification située au dos de votre produit. Posez votre produit à plat sur un meuble stable en veillant à laisser un espace de 7 à 10 cm autour de l'appareil afin d'assurer une ventilation correcte de celui-ci. Faites attention à ne pas obstruer les orifices de ventilation. Ne posez pas l'ensemble sur un amplificateur ou un autre appareil susceptible de chauffer. Cet ensemble est conçu pour une utilisation en continu. Pour entièrement éteindre l'appareil, débranchez la fiche CA de la prise murale. Débranchez l'appareil si vous envisagez de ne pas l'utiliser durant une longue période.

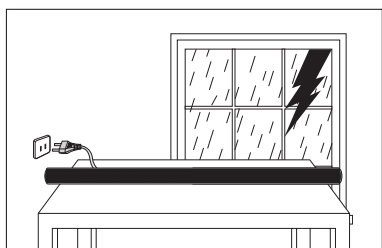

En cas d'orage, débranchez la fiche de l'appareil de la prise murale. Les surtensions occasionnées par l'orage pourraient endommager votre appareil.

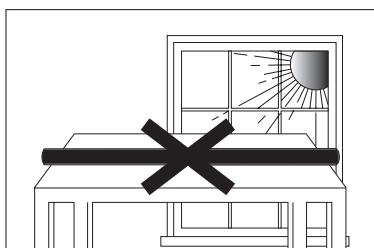

N'exposez pas l'ensemble aux rayons directs du soleil ou à toute autre source de chaleur. Cela pourrait entraîner une surchauffe ou un dysfonctionnement de l'appareil.

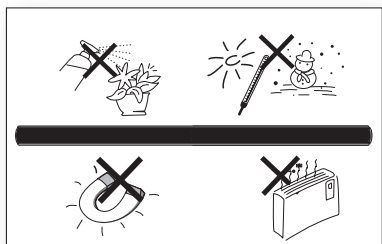

Protégez le produit de l'humidité (comme les vases) et d'une chaleur excessive (comme une cheminée) ou de tout équipement capable de créer des champs magnétiques ou électriques. Débranchez le câble d'alimentation en cas de dysfonctionnement. Votre produit n'est pas prévu pour un usage industriel. Ce produit ne peut être utilisé qu'à des fins personnelles.

Une condensation peut se former si le produit ou un disque a été stocké à basse température. Si vous devez transporter l'ensemble pendant l'hiver, attendez environ 2 heures que l'appareil ait atteint la température de la pièce avant de l'utiliser.

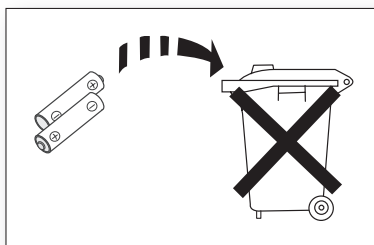

Les piles utilisées dans ce produit peuvent contenir des produits chimiques dangereux pour l'environnement. Ne jetez pas les piles dans votre poubelle habituelle.



CARACTÉRISTIQUES	2	Caractéristiques
	2	Licence
INFORMATIONS RELATIVES À LA SÉCURITÉ	3	Avertissements
	4	Précautions
DÉMARRAGE	6	Avant de lire le manuel d'utilisation
	7	Contenu
DESCRIPTIONS	8	Façade/panneau arrière
	9	Façade/panneau arrière du caisson de graves
TÉLÉCOMMANDE	10	Présentation de la télécommande
BRANCHEMENTS	11	Installation de l'ensemble home cinéma
	11	Branchement des enceintes (type 3 et 4)
	12	Installation des enceintes sur le socle
	13	Installation des enceintes sur le support
	14	Montage mural des enceintes assemblées
	15	Montage mural des enceintes séparées
	16	Branchement d'un caisson de graves sans fil
	17	RELIER LE NOYAU TORIQUE EN FERRITE AU CORDON D'ALIMENTATION DU CAISSON DE BASSE
	17	INSTALLATION DU NOYAU TORIQUE EN FERRITE SUR LE CAISSON DE BASSE
	18	Branchement de l'ensemble home cinéma
FONCTIONS	20	Fonctions de base
	21	Fonctions avancées
	27	Mise à jour du logiciel
DÉPANNAGE	28	Dépannage
ANNEXE	29	Spécifications

démarrage

AVANT DE LIRE LE MANUEL D'UTILISATION

Prenez connaissance des termes suivants avant de lire le manuel d'utilisation.

Icônes utilisées dans le présent manuel

Icône	Terme	Définition
	Attention	Indique une situation pour laquelle une fonction ne fonctionne pas ou que des paramètres peuvent être annulés.
	Remarque	Donne des conseils ou des instructions permettant d'améliorer l'utilisation de chaque fonction.

Consignes de sécurité et dépannage

- 1) Familiarisez-vous avec les Consignes de sécurité avant d'utiliser ce produit (Reportez-vous à la page 3)
- 2) En cas de problème, consultez la section Dépannage (Reportez-vous à la page 28)







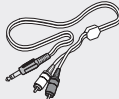

Copyright

©2012 Samsung Electronics Co.,Ltd.

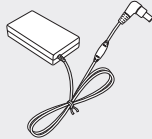
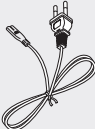
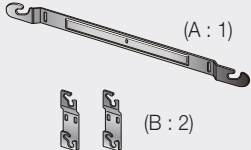
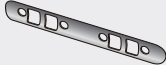
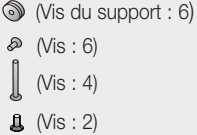
Tous droits réservés. Le présent manuel d'utilisation ne peut être reproduit ou copié, en partie ou dans son intégralité, sans l'autorisation écrite préalable de Samsung Electronics Co., Ltd.

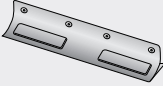
CONTENU

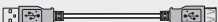
Vérifiez la présence des accessoires fournis présentés ci-dessous.

			
<p>Télécommande/ Piles (type AAA)</p>	<p>Câble Audio</p>	<p>Manuel d'utilisation</p>	<p>Adaptateur</p>
			 <p>(Vis du support : 6) (Vis : 6) (Vis : 4) (Vis : 2)</p>
<p>Cordon d'alimentation</p>	<p>Fixation de support mural</p>	<p>Lien du support</p>	<p>Vis</p>
 <p>(SUPPORT DE L'ENSEMBLE : 2)</p>		<p>(Pour le câble d'alimentation du caisson de basse - x 1)</p> 	
<p>Support de l'ensemble</p>	<p>Support de l'ensemble P-Desk</p>	<p>Noyau torique en ferrite</p>	<p>Câble USB</p>
 <p>(Enceinte) (Principale)</p>			
<p>Ensemble cache P-Cap</p>			



- L'aspect des accessoires peut légèrement différer des illustrations ci-dessus.
- Utilisez le câble USB dédié pour connecter des périphériques USB à l'unité.

descriptions

FAÇADE/PANNEAU ARRIÈRE

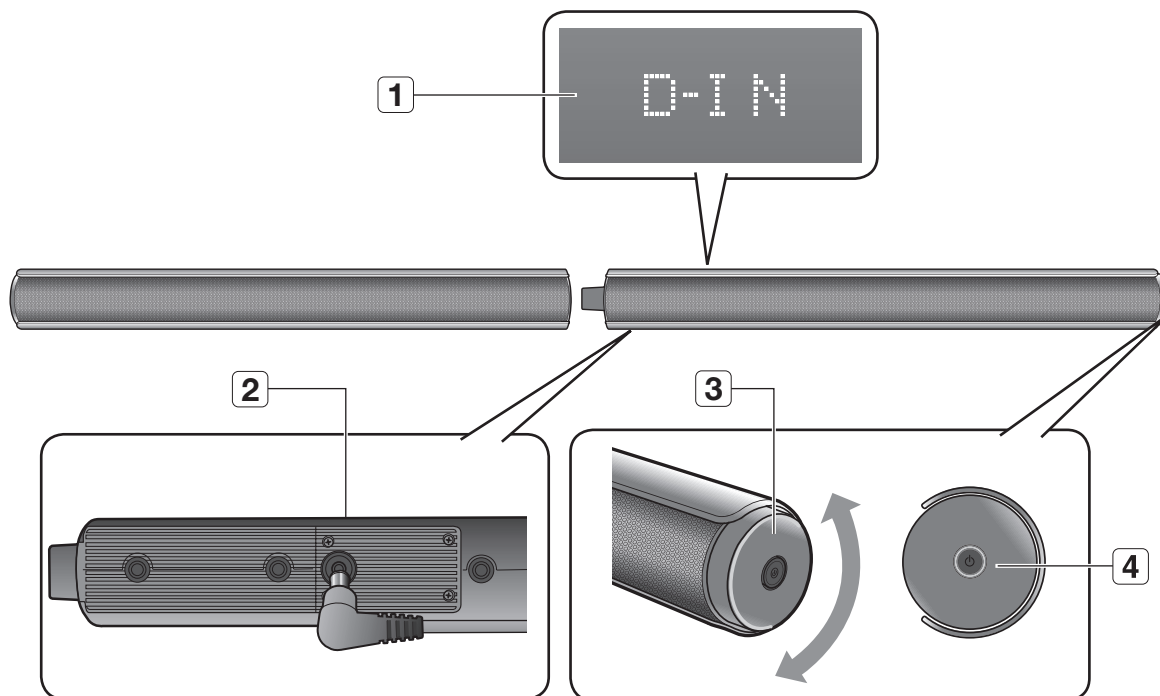

1	AFFICHAGE	Affiche le mode actuellement sélectionné.
2	CABLE D'ALIMENTATION	Branchez le câble d'alimentation dans la prise murale.
3	BOUTON VOLUME	Permet de régler le volume.
4	BOUTON POWER	Permet d'allumer/d'éteindre l'ensemble Home Cinéma.

-  Lorsque vous mettez l'unité sous tension, il faut compter 4 ou 5 secondes de retard avant le déclenchement du son.

-  Lorsque vous voulez débrancher le câble d'alimentation de la prise murale, saisissez bien la fiche.
Ne tirez pas sur le câble.
- Ne branchez pas cette unité ou d'autres composants sur une prise CA jusqu'à ce que tous ces branchements entre les composants sont terminés.

FAÇADE/PANNEAU ARRIÈRE DU CAISSON DE GRAVES

FRA

● DESCRIPTION

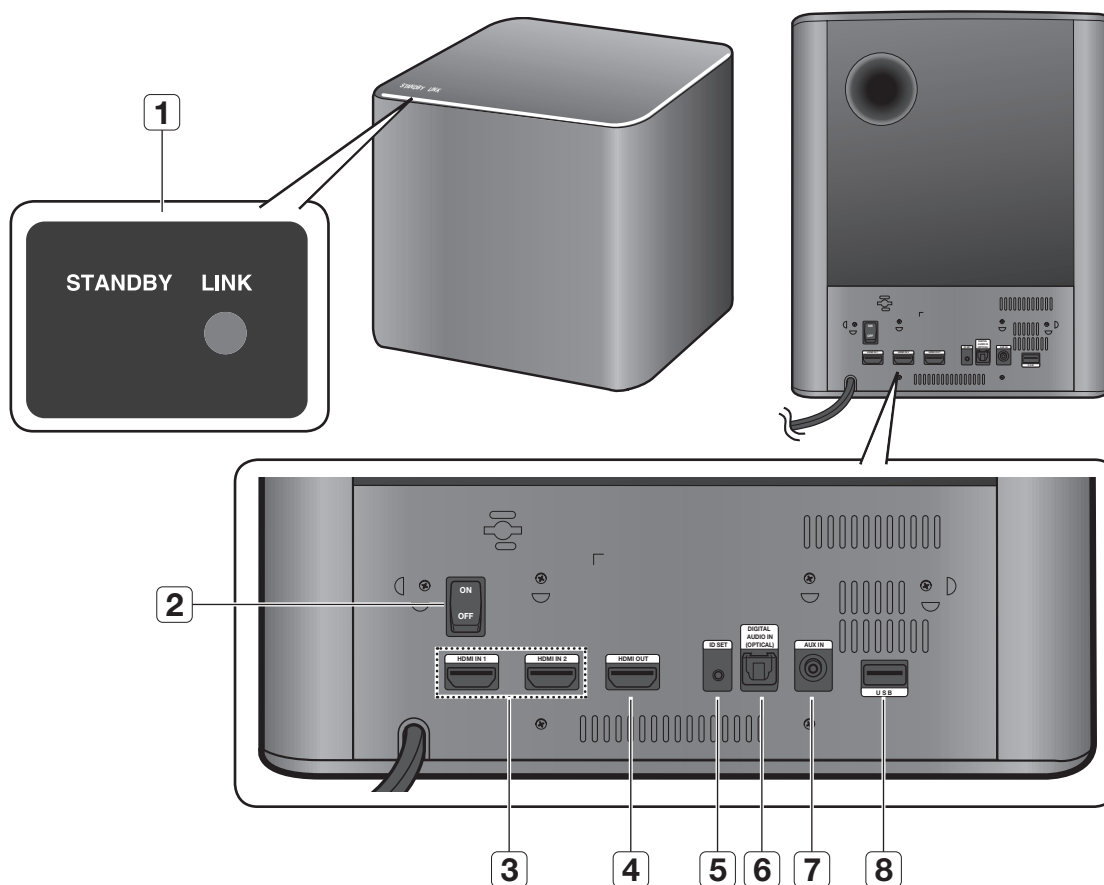

1	VOYANT LINK (LIEN)	Permet d'afficher le voyant STANDBY (VEILLE) ou LINK (LIEN) actuel.
2	INTERRUPTEUR MARCHE/ARRÊT	Permet d'allumer et d'éteindre le caisson de graves sans fil.
3	PRISE D'ENTRÉE HDMI 1,2	Reçoivent les signaux vidéo et audio numériques simultanément au moyen d'un câble HDMI.
4	PRISE HDMI OUT	Transmet les signaux vidéo et audio numériques simultanément au moyen d'un câble HDMI.
5	BOUTON ID SET (RÉGLAGE ID)	Permet de relier le caisson de graves à l'unité principale.
6	ENTRÉE AUDIO NUMÉRIQUE	Permet la connexion à la sortie (optique) numérique d'un appareil externe.
7	ENTRÉE AUX	Permet la connexion à la sortie analogique d'un périphérique externe.
8	PORT USB	Connectez ici et lisez les fichiers des périphériques de stockage USB externes tels que les lecteurs MP3.

télécommande

PRÉSENTATION DE LA TÉLÉCOMMANDE

BOUTON POWER

Permet d'allumer/d'éteindre l'ensemble Home Cinéma.

SAT SOURCE

Appuyez pour sélectionner une source SAT connectée. (SAT: Ensemble Home cinéma)

SOUND EFFECT

Permet de sélectionner les Effets sonores: (MUSIC, NEWS, DRAMA, CINEMA, SPORTS, GAME, OFF (Son original))

SAT MUTE

Permet de mettre l'appareil en sourdine. Appuyez de nouveau sur cette touche pour restaurer le volume initial.

VOLUME

Règle le niveau de volume de l'unité.

REPEAT

Sélectionnez Répéter le fichier, Tout, Aléatoire.

DRC, DIMMER

Vous pouvez utiliser cette fonction pour bénéficier du son Dolby Digital lorsque vous regardez un film à un faible volume sonore la nuit (Standard, MAX, MIN). Vous pouvez régler la luminosité de l'affichage.

BOUTON DE COMMANDE

Permet de lire, mettre en pause ou arrêter la lecture d'un fichier musical, ou de rechercher le fichier musical suivant ou précédent.

TV SOURCE

Appuyez ici pour connecter une source vidéo du téléviseur.

TV PRE-CH

Permet de revenir à la chaîne de télévision précédente

TV MUTE

Permet de couper le son du téléviseur. Appuyez à nouveau pour rétablir le son à son niveau de volume précédent.

POWER

TV POWER

SAT SOURCE

SOUND EFFECT

AnyNet+

SPEAKER

SAT MUTE

SMART VOLUME

3D SOUND

VOLUME

S/W LEVEL

AUDIO SYNC

REPEAT

DRC

DIMMER

AUTO POWER

TV SOURCE

TV CH

TV INFO

TV VOL

TV MUTE

TV VOL

TV PRE-CH

TV CH

TV EXIT

AH590243AA

SAMSUNG

BOUTON TV POWER

Permet d'allumer/d'éteindre le téléviseur Samsung.

AnyNet+

AnyNet+ est une fonction qui vous permet de commander les autres appareils Samsung à l'aide de la télécommande de votre téléviseur Samsung.

SPEAKER

Ce bouton vous permet de choisir d'écouter le son depuis l'Ensemble Home cinéma ou depuis votre téléviseur. (Cette fonction prend en charge via un câble HDMI.)

SMART VOLUME, 3D SOUND

Contrôle et stabilise le niveau du volume pour éviter toute variation sonore spectaculaire. Cette fonction ajoute de la profondeur et de l'espace au son.

S/W LEVEL, AUDIO SYNC

Règle le niveau du caisson de basses. Permet de synchroniser les signaux vidéo et audio lors de la connexion de l'appareil à un téléviseur numérique.

AUTO POWER

Synchronise le système Air Track par la connexion optique via la prise Optique de façon à ce qu'il s'active automatiquement lorsque vous allumez votre téléviseur.

TV INFO

Permet de visionner les informations relatives aux chaînes de télévision.

CHAÎNE DE TÉLÉVISION, VOLUME SONORE DU TÉLÉVISEUR

Permet de commuter entre les chaînes TV disponibles. Règle le niveau de volume du téléviseur.

TV EXIT

Permet de quitter le téléviseur (fonctionne de la même manière que le bouton EXIT de la télécommande du téléviseur)



- SAT signifie Surround Air Track (Ensemble Home cinéma) qui est un nom de propriété Samsung.
- La télécommande n'est opérationnelle que sur les téléviseurs Samsung.
- Cette télécommande risque de ne pas fonctionner sur tous les téléviseurs. Si vous ne pouvez pas, utilisez le téléviseur via sa télécommande.

Installation des piles dans la télécommande

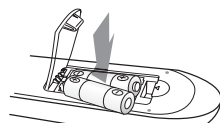

1. Soulevez le couvercle situé à l'arrière de la télécommande comme indiqué.

2. Insérez deux piles de type AAA. Vérifiez bien que les pôles + et - des piles sont placés comme indiqué sur le diagramme représenté à l'intérieur du compartiment.

3. Repositionnez le couvercle. Dans un schéma d'utilisation classique, les piles durent environ un an.

Portée de la Télécommande

La portée de la télécommande en ligne droite est d'environ 7 mètres. Elle fonctionne également inclinée selon un angle horizontal de 30° maximum par rapport au capteur de la télécommande.

INSTALLATION DE L'ENSEMBLE HOME CINÉMA

Vous pouvez choisir une procédure d'installation parmi 4 installations typiques.

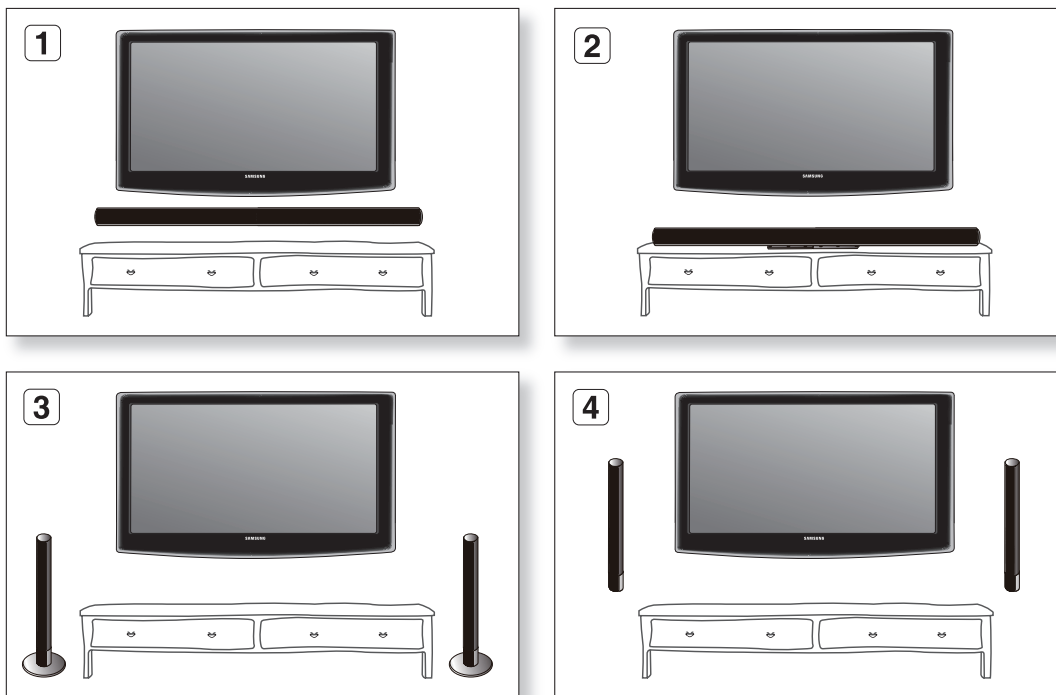

BRANCHEMENT DES ENCEINTES (TYPE 3 ET 4)

1. L'installation de type 3 et 4 nécessite un câblage aux languettes des bornes du berceau.
2. Appuyez sur la languette de la borne située à l'arrière/en bas du berceau.
3. Insérez le câble noir dans la borne noire (-) et le câble gris dans la borne grise (+), puis relâchez la languette.
4. Branchez les fiches des câbles d'enceinte à l'arrière/en bas du berceau en respectant les couleurs entre les fiches et les prises femelles des enceintes.
5. Mettez l'appareil sous tension. Les enceintes satellites installées séparément produisent du son.

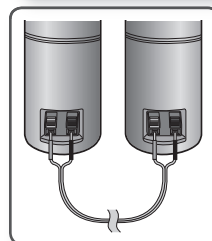
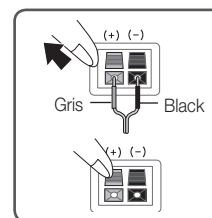

branchements

INSTALLATION DES ENCEINTES SUR LE SOCLE

Vous pouvez utiliser le socle pour installer cette unité sur une étagère. Veillez à placer l'unité sur une surface plane.

Connexion

- Pour fixer l'UNITÉ PRINCIPALE sur le socle, suivez les instructions de montage ci-dessous.

1. Montez l'UNITÉ PRINCIPALE **A** et **B**.
2. Fixez **C** et **D** à l'arrière des emplacements **A** et **B** connectés. Contrôlez les orifices des vis situés à l'arrière de l'UNITÉ PRINCIPALE avant de serrer la vis **E**.

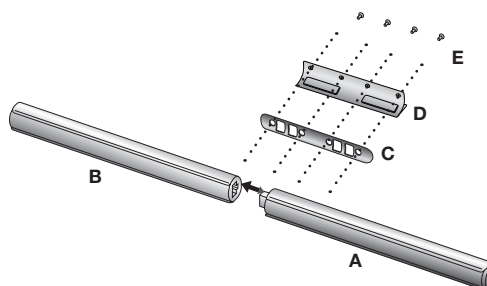

A	UNITÉ PRINCIPALE (DROITE)
B	ENCEINTE (GAUCHE)
C	LIEN DU SUPPORT
D	SUPPORT DE L'ENSEMBLE P-DESK
E	VIS



- Vérifiez si elle est installée sur une position plane et stable, et qu'elle ne risque pas de tomber. La chute de l'unité peut provoquer des blessures ou endommager le produit.

INSTALLATION DES ENCEINTES SUR LE SUPPORT

Des enceintes séparées peuvent être installées individuellement sur l'emplacement que vous souhaitez.

Connexion

- Vérifiez l'UNITÉ PRINCIPALE (DROITE) et les enceintes (GAUCHE).

1. Vérifiez les paires de l'UNITÉ PRINCIPALE séparée **A**, **B** et les berceaux **N**, **O**/**J**.
2. Insérez **N** et **O** à la verticale dans les emplacements **A** et **B** de l'unité principale. Serrez ensuite les vis **E** jusqu'en butée.
3. Puis, insérez **J** dans le haut-parleur correspondant. Utilisez la vis **L** pour serrer chaque composant inférieur, comme indiqué sur le schéma
 - Engagez le PIED et le CACHE P-CAP DU HAUT-PARLEUR dans le trou correspondant avant de les serrer.
 - Pour les installations de type séparé, deux enceintes nécessitent un câblage aux languettes des bornes des berceaux.

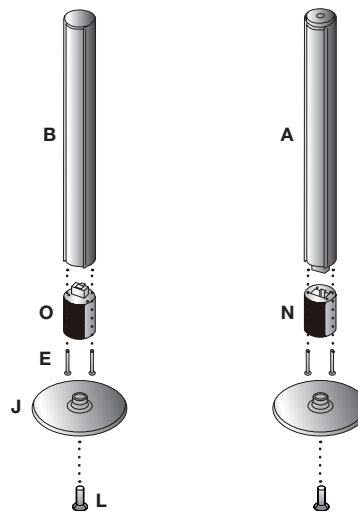

A	UNITÉ PRINCIPALE (DROITE)
B	ENCEINTE (GAUCHE)
N	ENSEMBLE CACHE P-CAP DE L'UNITÉ PRINCIPALE
O	ENSEMBLE CACHE P-CAP DE L'ENCEINTE
J	DU SUPPORT DE L'ENSEMBLE
E	VIS
L	VIS



- Organisez les câbles dans les languettes des bornes à l'arrière du pied de la plaque de base.
- Pour retirer l'enceinte, tirez-la verticalement.

branchements

MONTAGE MURAL DES ENCEINTES ASSEMBLÉES

Vous pouvez utiliser le support de fixation mural pour fixer l'unité au mur.

Installation Precautions

- Procédez à l'installation sur un mur vertical uniquement.
- Pour l'installation, évitez les températures extrêmes et l'humidité ou encore un mur pas assez solide pour supporter le poids de l'appareil.
- Vérifiez la solidité du mur. Si le mur n'est pas suffisamment solide pour l'installation du produit, assurez-vous de renforcer le mur avant de procéder à l'installation.
- Vérifiez le matériau de construction du mur. Si le mur est en plaque de plâtre, en marbre ou en fer forgé, veillez à acheter et à utiliser les vis de fixation appropriées.
- Branchez les câbles entre l'appareil et les périphériques externes avant de l'installer sur le mur.
- Veillez à éteindre et débrancher l'unité avant installation. Autrement, vous vous exposez à un risque de décharge électrique.

A	UNITÉ PRINCIPALE (DROITE)
B	ENCEINTE (GAUCHE)
C	LIEN DU SUPPORT
G	VIS DU SUPPORT
E	VIS
F	SUPPORT MURAL HORIZONTAL

1. Disposez le F sur la surface du mur puis fixez-le à l'aide de deux vis (non fournies).
Si vous suspendez l'appareil en dessous d'un téléviseur, assurez-vous d'installer le F de telle sorte que la flèche (↑) soit placée au centre du téléviseur.
Assurez-vous également que l'appareil est placé à au moins 5 cm (2 pouces) en dessous du téléviseur.
2. Montez l'UNITÉ PRINCIPALE A et B.
3. Fixez le C à l'arrière des A et B connectés.
Contrôlez et alignez les trous à vis à l'arrière de l'UNITÉ PRINCIPALE et C, fixez les vis de G à E.
4. Introduisez l'unité dans les logements correspondants du support de fixation murale. Pour une sécurité d'installation optimale, veillez à ce que les goujons de montage descendent jusqu'en butée au fond des fentes.

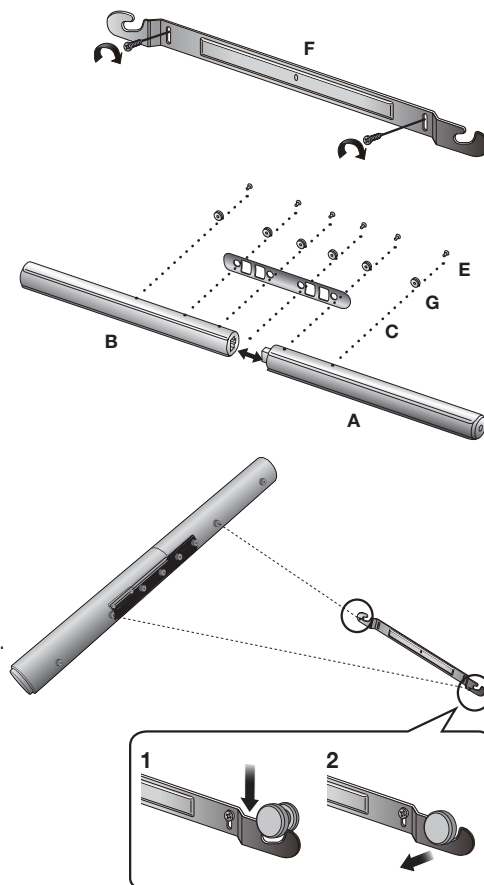

5. L'installation suggérée pour le support mural est ainsi terminée.



- Ne vous appuyez sur l'unité montée et protégez celle-ci de tout risque d'impact.
- Fixez fermement l'unité au mur afin qu'elle ne tombe pas. La chute de l'appareil peut provoquer des blessures ou endommager le produit.
- Lorsque l'unité est fixée au mur, veillez à ce qu'un enfant ne tire pas sur les câbles de connexion au risque de faire tomber l'appareil.
- Pour qu'une installation avec fixation murale fonctionne de manière optimale, veillez à ce que le système d'enceintes et le téléviseur soient séparés d'au moins 5 cm.

MONTAGE MURAL DES ENCEINTES SÉPARÉES

Vous pouvez utiliser le support de fixation murale pour fixer cette unité au mur.

A	UNITÉ PRINCIPALE (DROITE)
B	ENCEINTE (GAUCHE)
D	VIS DU SUPPORT
E	VIS
K	VIS
M	SUPPORT MURAL VERTICAL
N	ENSEMBLE CACHE P-CAP DE L'UNITÉ PRINCIPALE
O	ENSEMBLE CACHE P-CAP DE L'ENCEINTE

1. Fixez le support de fixation murale sur la position souhaitée, avec 2 vis (non fournies).
2. Insérez **N** et **O** à la verticale dans les emplacements **A** et **B** de l'unité principale. Serrez ensuite la vis **E** jusqu'en butée.
3. Insérez **D** et **K** (dans cet ordre) dans les deux orifices centraux (à l'arrière de chaque haut-parleur), comme indiqué sur le schéma. Serrez.
 - Pour les installations de type séparé, deux enceintes nécessitent un câblage aux languettes des bornes des berceaux.
4. Introduisez l'unité dans les logements correspondants du **M** (support de fixation murale vertical). Pour une sécurité d'installation optimale, veillez à ce que les goujons de montage descendent jusqu'en butée au fond des fentes.
 - Seule la partie supérieure (partie D) peut être montée lors de l'installation des enceintes perpendiculairement à l'unité principale.

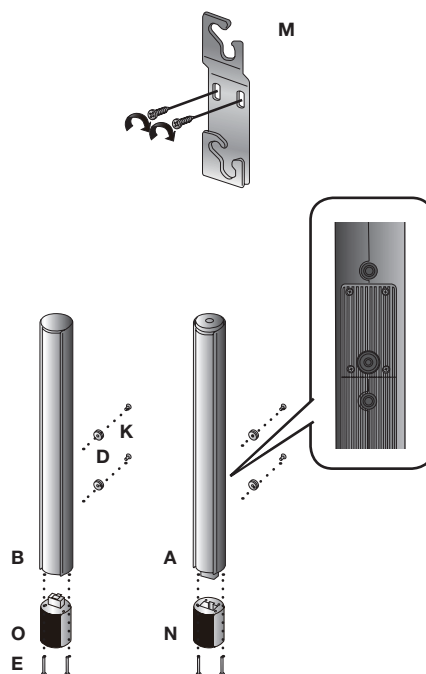

branchements

BRANCHEMENT D'UN CAISSON DE GRAVES SANS FIL

L'ID de lien du caisson de graves est pré-réglé en usine et l'unité principale et le caisson doivent se connecter automatiquement (connexion sans fil) à la mise sous tension. Si le témoin de lien ne s'allume pas à la mise sous tension de l'unité principale et du caisson de graves, vous devrez régler l'ID tel qu'indiqué dans la procédure suivante.

1. Branchez les cordons d'alimentation de l'unité principale et du caisson de graves dans une prise secteur.
2. Appuyez pendant 5 secondes sur le bouton **ID SET** situé à l'arrière du caisson de graves à l'aide d'un petit objet pointu.
 - Le témoin STANDBY s'éteint et le témoin LINK (DEL Bleue) clignote rapidement.

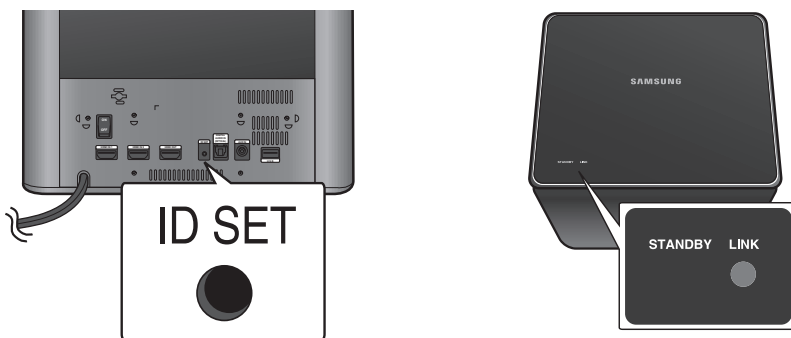

3. Alors que l'unité principale est hors tension (mode VEILLE), appuyez sur la touche **SAT MUTE** de la télécommande pendant 5 secondes.
4. Le message **ID SET** (RÉGLAGE ID) apparaît sur l'ÉCRAN de l'unité principale.
5. Pour finaliser le lien, mettez l'unité principale sous tension lorsque la DEL bleue du caisson de graves clignote.

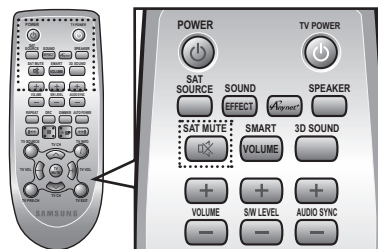

- Le témoin de liaison (DEL Bleue) du caisson de braves est allumé.
- L'unité principale et le caisson de graves sont à présent liés (connectés).
- Vous pouvez mieux profiter du son du caisson de graves sans fil en sélectionnant les effets sonores. (Reportez-vous à la page 25)



- Avant de déplacer ou d'installer l'appareil, éteignez-le et débranchez son cordon d'alimentation.
- Si l'unité principale est mise hors tension, le caisson de basses sans fil basculera en mode veille et le témoin STANDBY s'affichera sur l'écran supérieur. Le témoin bleu LINK commencera à clignoter 30 secondes après cela.
- Si un appareil de même fréquence (5.2/5.8 GHz) se trouve à proximité du système, des interruptions de son pourront se produire en raison des interférences induites.
- La distance de transmission d'une onde radioélectrique est d'environ 10 m, mais elle peut varier en fonction de l'environnement de fonctionnement. Si un mur en béton ou une paroi métallique se trouve entre l'unité principale et le module de réception sans fil, le système risque de ne pas fonctionner car les ondes radio ne peuvent pas traverser le métal.
- Si l'unité principale n'effectue pas de connexion sans fil, suivez les étapes 1 à 5 ci-dessus pour réessayer la connexion entre l'unité principale et le caisson de graves sans fil.



- L'antenne de réception sans fil est intégrée au caisson de graves sans fil. Maintenez l'appareil à l'abri de l'eau et de l'humidité.
- Pour un résultat d'écoute optimal, assurez-vous que la zone autour du caisson de graves sans fil est bien dégagée.

RELIER LE NOYAU TORIQUE EN FERRITE AU CORDON D'ALIMENTATION DU CAISSON DE BASSE

Fixez un noyau torique en ferrite au cordon d'alimentation du caisson de basse afin d'empêcher la génération d'interférences RF à partir de signaux radio.

1. Tirez sur la languette de fixation du noyau torique en ferrite pour l'ouvrir.
2. Faites faire deux boucles au câble d'alimentation du caisson de basse.
3. Relevez le noyau torique en ferrite au cordon d'alimentation tel qu'indiqué sur la figure puis appuyez dessus jusqu'à ce qu'il s'enclenche.

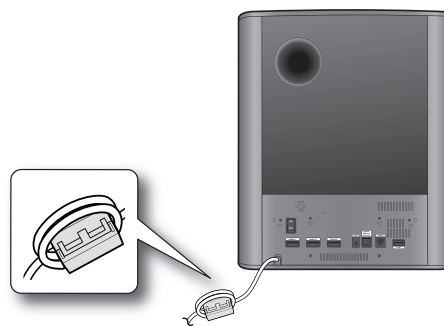

INSTALLATION DU NOYAU TORIQUE EN FERRITE SUR LE CAISSON DE BASSE

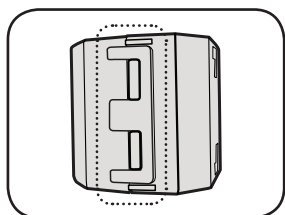

Soulevez pour déverrouiller et ouvrir le noyau.

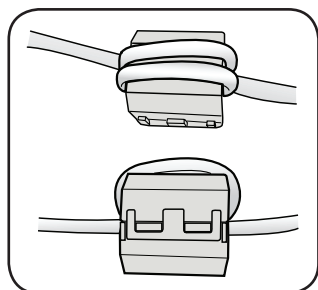
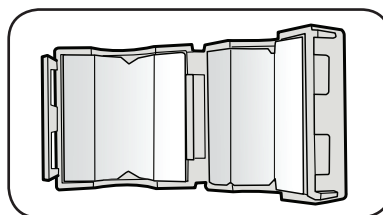

Verrouillez à nouveau.

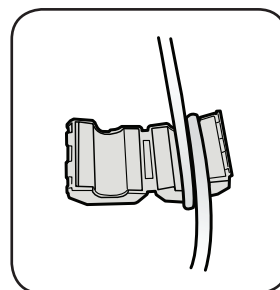

Faites faire deux boucles au câble d'alimentation.
(Commencez l'enroulement à 5-10 cm du commutateur).

BRANCHEMENT DE L'ENSEMBLE HOME CINÉMA

HDMI est une interface numérique standard qui permet de connecter des appareils tels qu'un téléviseur, un projecteur, un lecteur de DVD, un lecteur de disques Blu-ray un décodeur, etc.

L'interface HDMI élimine les pertes de signal découlant de la conversion analogique, ce qui vous garantit la même qualité sonore vidéo et audio que celle d'un son créé à l'origine en numérique.

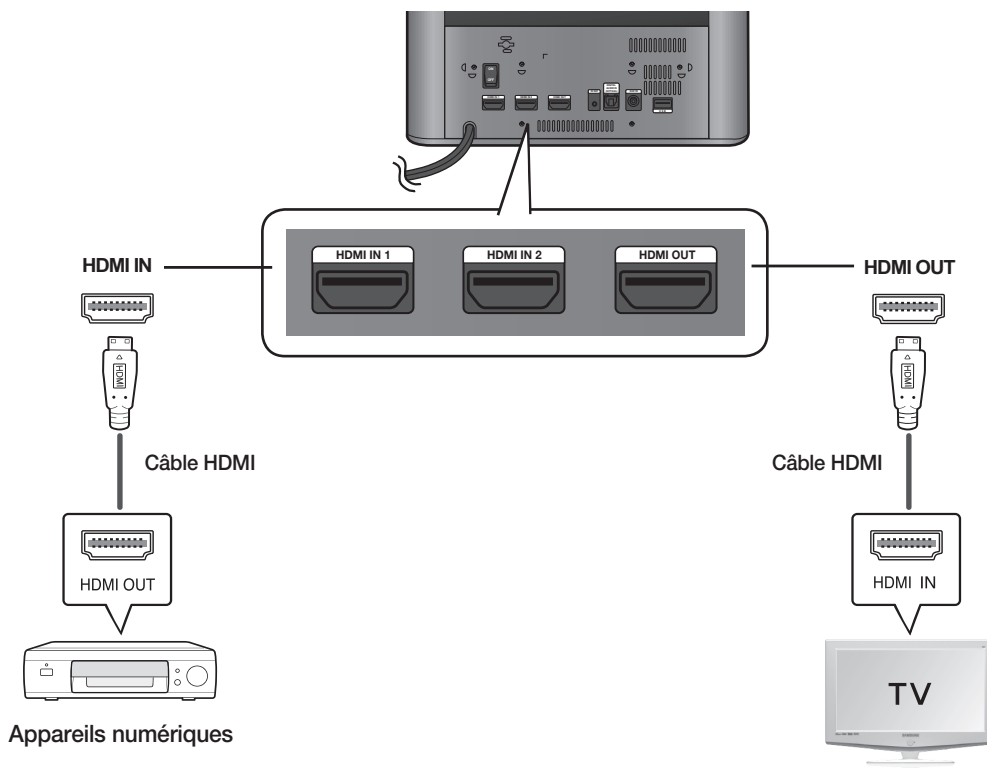

HDMI IN

Branchez un câble HDMI depuis la prise HDMI IN (ENTRÉE HDMI) située à l'arrière du produit à la prise HDMI OUT (SORTIE HDMI) de vos appareils numériques.

et,

HDMI OUT (HDMI)

- Branchez un câble HDMI depuis la prise HDMI OUT (SORTIE HDMI) située à l'arrière du produit à la prise HDMI IN (ENTRÉE HDMI) de votre téléviseur.



- Le HDMI est une interface qui permet la transmission par voie numérique de données audio et vidéo à l'aide d'un simple connecteur.

HDMI OUT (ARC)

- La fonction ARC permet de transmettre les données audionumériques via le port de sortie HDMI OUT (SORTIE HDMI) (ARC). Elle ne peut être activée que lorsque le système Air Track est connecté à un téléviseur prenant en charge la fonction ARC.
- La fonction Anynet+ doit être activée.



- La fonction sera indisponible si le câble HDMI ne prend pas en charge CEC.

branchements

FRA

BRANCHEMENT DE L'ENSEMBLE HOME CINÉMA

Cette section explique les deux méthodes (numérique et analogique) de connexion de l'unité à des périphériques externes. Cet appareil est équipé d'une prise numérique optique et d'une prise analogique audio pour la connexion à des périphériques externes.

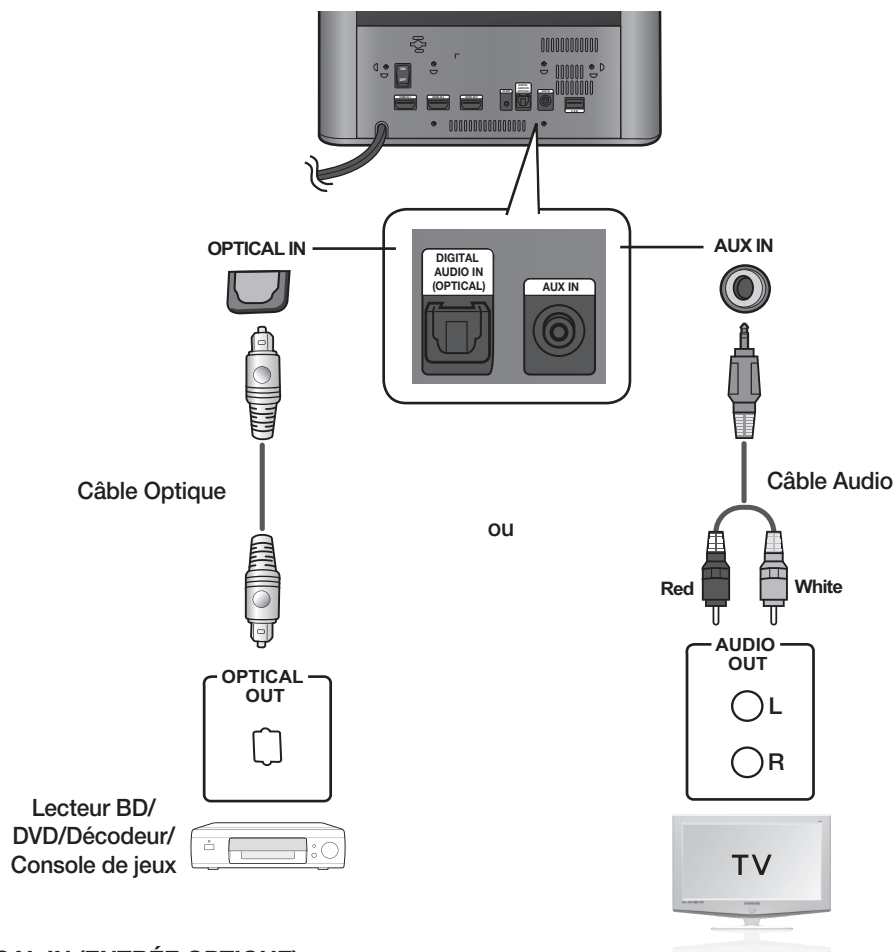

OPTICAL IN (ENTRÉE OPTIQUE)

Branchez la prise d'entrée numérique de l'unité principale sur la sortie OPTICAL OUT du téléviseur ou de l'appareil source.

ou,

AUX IN (ENTRÉE AUX)

Connectez la prise AUX IN (ENTRÉE AUX) (Audio) de l'unité principale à la prise AUDIO OUT (SORTIE AUDIO) du téléviseur ou du périphérique source.

Veillez à respecter les codes couleur.



- Ne branchez pas le cordon d'alimentation de ce produit ou de votre téléviseur dans la prise murale avant que toutes les connexions entre les différents composants n'aient été effectuées.
- Avant de déplacer ou d'installer ce produit, éteignez-le et débranchez le cordon d'alimentation.
- Si vous sélectionnez 'A-IN' sans connecter le câble audio, l'ensemble sera automatiquement désactivé au bout de 20 minutes.
- Si le téléviseur ou un autre appareil connecté au système Air Track par le câble optique est éteint, il n'y aura pas d'entrée numérique et le système Air Track se désactivera au bout de 20 minutes. (En l'absence de signal d'entrée au cours d'une durée de 20 minutes depuis l'OPTICAL AUDIO IN (ENTRÉE AUDIO OPTIQUE), l'Ensemble Home cinéma sera éteint.)

BRANCHEMENTS

fonctions

FONCTIONS DE BASE

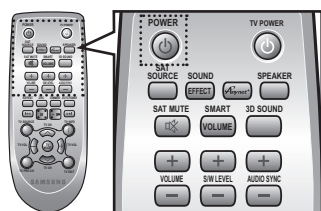
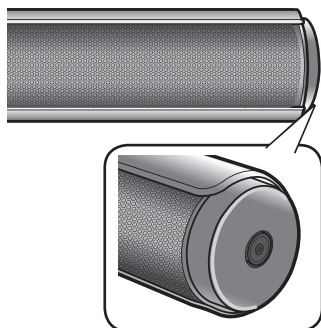

Marche/Arrêt

1. Appuyez sur le bouton **POWER (MARCHE/ARRÊT)** (⏻) dans le coin droit.
ou,
Appuyez sur la touche **POWER** de la télécommande pour mettre l'appareil en marche.
2. Appuyez sur le bouton **POWER (MARCHE/ARRÊT)** (⏻) dans le coin droit.
ou,
Appuyez de nouveau sur la touche **POWER** de la télécommande pour arrêter l'appareil.

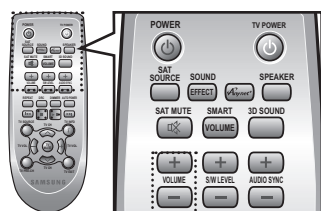
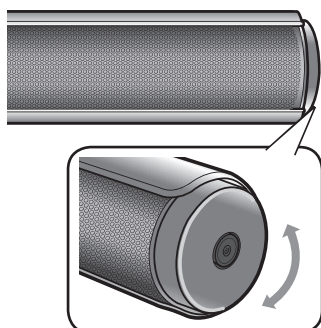

Réglage du Volume

Tournez le bouton de contrôle du volume sur l'extrémité droite de l'UNITÉ PRINCIPALE pour régler le volume.

Appuyez sur le bouton **VOLUME +/-** de la télécommande pour augmenter ou réduire le volume sonore.

- La valeur numérique du volume apparaît sur l'affichage en façade.



- Si vous souhaitez bénéficier du son de l'Ensemble Home cinéma uniquement, vous devrez éteindre les enceintes du téléviseur depuis le menu Configuration audio de votre téléviseur. Reportez-vous au manuel fourni avec votre téléviseur.

FONCTIONS AVANCÉES

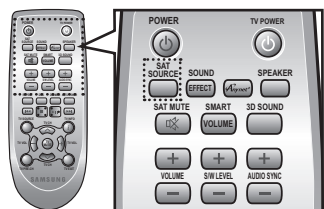

Utilisation du mode d'entrée

Vous pouvez sélectionner l'entrée D.IN, AUX, HDMI, BT ou bien l'entrée USB. Appuyez sur un bouton approprié sur la télécommande pour sélectionner un mode souhaité : D.IN, AUX, HDMI, BT ou USB.

Mode d'entrée	Affichage
Entrée Optique numérique	D-IN
Entrée AUX	A-IN
Entrée HDMI	HDMI-1, HDMI-2
Mode BLUETOOTH	BT
USB mode	USB

L'appareil s'éteint automatiquement sous les conditions suivantes:

- D-IN: si aucune source d'entrée n'est reçue durant 20 minutes.
- A-IN: si aucun câble n'est inséré dans la prise durant 20 minutes.
- Mode BT: si aucune connexion n'est établie durant 20 minutes.
- Mode USB: si l'état "NO USB" ou "Stop" est maintenu durant 20 minutes.



- La fonction ARC est activée en mode D-IN si l'appareil est connecté à un téléviseur prenant en charge cette fonction ARC.
- Pour désactiver la fonction ARC, désactivez Anynet.

UTILISATION DE BLUETOOTH

Vous pouvez utiliser un périphérique Bluetooth pour écouter de la musique avec un son stéréo de haute qualité, tout cela sans fil !

What is Bluetooth?

Bluetooth is a technology that enables Bluetooth-compliant devices to easily interconnect with each other using a short wireless connection.

- A Bluetooth device may cause noise or malfunction, depending on usage, when:
 - A part of the body is in contact with the receiving/transmitting system of the Bluetooth device or the Air Track.
 - It is subject to electrical variation from obstructions caused by a wall, corner or office partitioning.
 - It is exposed to electrical interference from same frequency-band devices including medical equipment, microwave ovens and wireless LANs.
- Pair the Air Track with the Bluetooth device while maintaining a close distance.
- The further the distance is between Air Track and Bluetooth device, the worse the quality is. If the distance exceeds the Bluetooth operational range, the connection is lost.
- In poor reception-sensitivity areas, the Bluetooth connection may not work properly.
- La connexion Bluetooth ne fonctionne que lorsqu'elle est proche de l'appareil. The connection will be automatically cut off if the distance is out of this range. Even within this range, the sound quality may be degraded by obstacles such as walls or doors.
- This wireless device may cause electric interference during its operation.

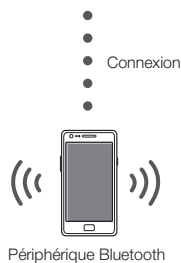

Pour connecter l'Ensemble Home cinéma à un périphérique Bluetooth

Vérifiez si le périphérique Bluetooth prend en charge la fonction écouteurs stéréo compatible Bluetooth.

1. Appuyez sur le bouton **SAT SOURCE** de la télécommande de l'Ensemble Home cinéma pour afficher le message **BT** (Bluetooth).
 - Le message **WAIT** reste affiché pendant 4 secondes, puis le message **READY** apparaît sur la façade du Home cinéma.
2. Sélectionnez le menu Bluetooth sur le périphérique Bluetooth que vous désirez connecter. (Reportez-vous pour cela au manuel d'utilisation de ce périphérique.)
3. Sélectionnez le menu des écouteurs stéréo sur le périphérique Bluetooth.
 - Vous afficherez la liste des périphériques connectés.
4. Sélectionnez « **[AirTrack] E550** » dans la liste.
 - Lorsque l'Ensemble Home cinéma est connecté au périphérique Bluetooth, le nom de ce périphérique Bluetooth connecté suivi de Air Track **CONN** (Ensemble Home cinéma connecté) s'affiche en façade.
 - Si le fait d'associer le périphérique Bluetooth et l'Ensemble Home cinéma a échoué, supprimez le précédent « **[AirTrack] E550** » identifié par le périphérique Bluetooth et faites-lui rechercher l'Ensemble Home cinéma à nouveau.
5. Lisez de la musique sur le périphérique connecté.
 - Vous pouvez écouter de la musique lue sur le périphérique Bluetooth connecté via le système de l'Ensemble Home cinéma.
 - En mode BT, les fonctions Play/Repeat/Stop/Next/Back (Lecture/Répétition/Arrêt/Suivant/Précédent) ne sont pas disponibles.



- Il peut vous être demandé de saisir un code PIN (mot de passe) lors de la connexion du périphérique Bluetooth au Home cinéma. Si la fenêtre de saisie du code PIN apparaît, entrez <0000>.
- Le système Home cinéma prend en charge uniquement les données d'ordinateur monocarte de qualité moyenne (jusqu'à 237 kbps@48 kHz) mais il ne prend pas en charge les données d'ordinateur monocarte de haute qualité (328 kbps@44,1 kHz)
- La fonctionnalité AVRCP n'est pas prise en charge.
- Effectuez uniquement la connexion à un périphérique Bluetooth qui prend en charge la fonction A2DP (AV).
- Vous ne pouvez pas ici effectuer une connexion à un périphérique Bluetooth qui prend en charge uniquement la fonction Espace HF (Mains libres).
- Un seul périphérique Bluetooth peut être associé à la fois.
- Une fois l'Ensemble Home cinéma éteint et le périphérique associé déconnecté, l'association ne sera pas restaurée automatiquement. Pour les reconnecter, vous devez associer le périphérique à nouveau.
- La recherche ou la connexion peut ne pas être effectuée correctement par l'Ensemble Home cinéma dans les cas suivants:
 - En présence d'un champ électrique puissant autour de l'Ensemble Home cinéma.
 - Si plusieurs périphériques Bluetooth sont associés simultanément à l'Ensemble Home cinéma
 - Si le périphérique Bluetooth est éteint, mal positionné ou s'il connaît des dysfonctionnements
 - Notez que des appareils tels que des fours à micro-ondes, des adaptateurs LAN sans fil, des lampes fluorescentes et des fours à gaz pour chauffage des locaux utilisent la même plage de fréquences que le périphérique Bluetooth, ce qui peut provoquer des interférences électriques.

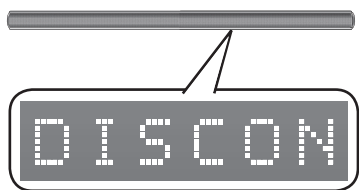

Pour déconnecter le périphérique Bluetooth de l'Ensemble Home cinéma

Vous pouvez déconnecter le périphérique Bluetooth de l'Ensemble Home cinéma. (Pour les instructions, reportez-vous au manuel d'utilisation de ce périphérique.)

- L'Ensemble Home cinéma sera déconnecté.
- Lorsque l'Ensemble Home cinéma est déconnecté du périphérique Bluetooth, le Home cinéma affiche **DISCON** en façade.

Pour déconnecter l'Ensemble Home cinéma du périphérique Bluetooth

Appuyez sur le bouton **SAT SOURCE** en façade de l'Ensemble Home cinéma pour passer du mode **BT** (Bluetooth) à un autre mode ou éteindre l'Ensemble Home cinéma.

- Le périphérique Bluetooth attend un certain temps la réponse de l'Ensemble Home cinéma avant de mettre fin à la connexion. (Le temps de déconnexion peut varier en fonction du périphérique Bluetooth.)
- Le périphérique actuellement connecté est déconnecté.



- En mode Bluetooth, la connexion sera perdue si la distance entre l'Ensemble Home cinéma et le périphérique Bluetooth dépasse 10 m. Pour restaurer la connexion Bluetooth, réduisez la distance jusqu'à la portée conseillée ou réinitialisez le périphérique Bluetooth.
- Si le périphérique Bluetooth est replacé dans la portée conseillée, vous pouvez redémarrer pour restaurer l'association avec ce périphérique.
- L'Ensemble Home cinéma s'éteint après 20 minutes en état Prêt.

Pour connecter l'Ensemble Home cinéma à un périphérique HÔTE USB

1. Branchez le périphérique USB sur le port USB arrière du caisson de graves.
2. Appuyez de manière répétée sur le bouton **SAT SOURCE (SOURCE SATELLITE)** jusqu'à ce que l'écran en façade affiche **USB**.
 - Chaque fois que vous appuyez sur ce bouton, les fonctions défilent dans l'ordre suivant : D.IN ➔ AUX ➔ HDMI ➔ BT ➔ USB
3. La mention « **USB** » apparaît à l'écran puis s'exécute automatiquement.
 - La connexion à l'Ensemble Home cinéma est terminée.
 - Il s'éteint automatiquement (Auto Power Off) si aucun périphérique USB n'a été connecté ou en mode STOP (ARRÊT) après plus de 20 minutes.

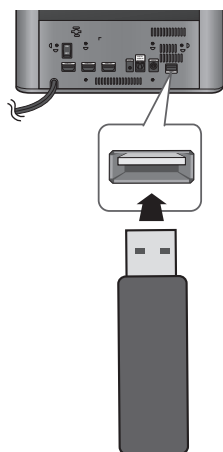

Avant de connecter un périphérique USB

Compatibilité: stockage USB.

1. Si le dossier du nom de fichier d'un périphérique USB dépasse 10 caractères, il ne s'affiche pas sur le VFD.
2. Ce produit peut ne pas être compatible avec certains types de support de stockage USB.
3. Les systèmes de fichiers FAT16 et FAT32 sont pris en charge.
 - Le système de fichiers NTFS n'est pas pris en charge.
4. Connectez un périphérique USB directement au port USB du produit. Dans le cas contraire, vous pouvez rencontrer un problème de compatibilité USB.

5. Ne connectez pas plusieurs périphériques de stockage au produit via un lecteur à cartes multiples Il peut ne pas fonctionner correctement.
6. Les protocoles PTP des caméras numériques ne sont pas pris en charge.
7. Ne retirez pas le périphérique USB lorsqu'il est en cours de lecture.
8. Les fichiers musicaux protégés par la technologie DRM (MP3, WMA) d'un site Web commercial ne seront pas lus.
9. Les disques durs externes ne sont pas pris en charge.
10. Liste de compatibilités

Format	Musique	
Nom de fichier	MP3	WMA
Extension de fichier	.MP3	.WMA
Débit binaire	80~320 kbps	56~128 kbps
Version	-	V8
Pixel	-	-
Fréquence d'échantillonnage	44.1KHz	44.1KHz

11. Il est recommandé d'utiliser le câble USB fourni car des vibrations peuvent se produire en fonction du périphérique USB connecté.

Lecture/Pause/Arrêt (Fonction USB)

Pendant la lecture, appuyez sur les boutons ►||, ■.

- Appuyez à nouveau sur le bouton ►|| pour arrêter temporairement la lecture du fichier. Appuyez sur le bouton ►|| pour lire le fichier sélectionné.
- Pour interrompre la lecture, appuyez sur le bouton Arrêt (■) durant la lecture.

Saut en Avant/en Arrière (Fonction USB)

Pendant la lecture, appuyez sur les boutons ◀◀, ▶▶.

- Lorsqu'il y a plusieurs fichiers et si vous appuyez sur le bouton ▶▶, le fichier suivant est sélectionné.
- Lorsqu'il y a plusieurs fichiers et si vous appuyez sur le bouton ◀◀, le fichier précédent est sélectionné.

Utilisation de la fonction REPEAT (Fonction USB)

Répéter la lecture vous permet de lire un fichier de manière répétée, de répéter tout, de lire les fichiers de manière aléatoire ou de désactiver la fonction Repeat.

Appuyez sur le bouton **REPEAT**.

- **REPEAT FILE** : permet de répéter la lecture d'une page.
- **REPEAT ALL** : permet de répéter la lecture de toutes les pages
- **REPEAT RANDOM** : permet de lire les pages dans un ordre aléatoire. (Une page qui a déjà été lue peut être lue à nouveau.)
- **REPEAT OFF** : permet d'annuler la lecture répétée.



- Vous pouvez régler la fonction REPEAT durant la lecture de la musique d'un périphérique USB.

Mise en sourdine

Cette fonction se révèle particulièrement utile lorsqu'il vous faut aller ouvrir votre porte d'entrée ou répondre à un appel téléphonique.

1. Pour couper le son de cet appareil, appuyez sur le bouton **SAT MUTE** (🔇) de la télécommande.
2. Pour couper le son du téléviseur, appuyez sur le bouton **TV MUTE** de la télécommande.
3. Appuyez sur **SAT MUTE** (🔇) / **TV MUTE** de la télécommande à nouveau (ou appuyez sur **VOLUME +/-**) pour rétablir le son.

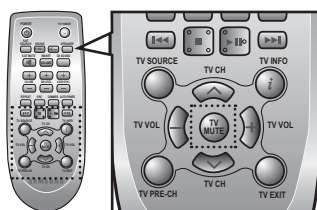
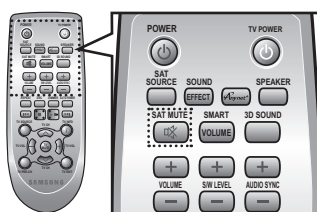
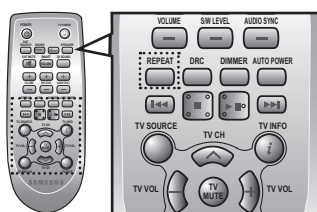
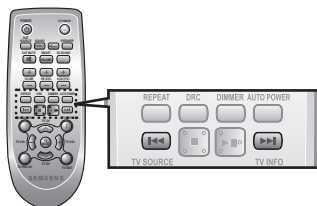
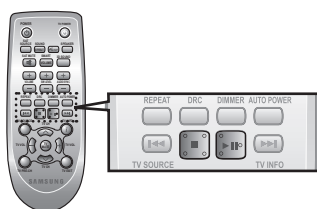

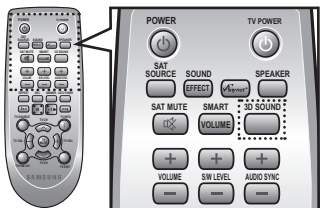

Utilisation de la fonction 3D Depth Sound

La fonction du son 3D permet d'ajouter de la profondeur et de la grandeur au son. Appuyez sur le bouton **3D SOUND** de la télécommande.

- Chaque fois que vous appuyez sur cette touche, vous modifiez la sélection comme suit :
3D SOUND LOW ➔ 3D SOUND HIGH ➔ 3D SOUND OFF



- Lorsque vous activez le Son en profondeur 3D, les Effets sonores sont automatiquement désactivés.

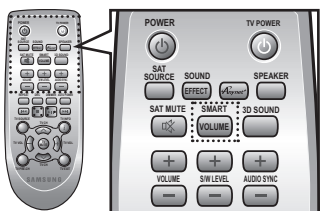

Utilisation de la fonction SMART VOLUME

Cette fonction contrôle et stabilise le volume en cas de fortes variations sonores lors d'un changement de canal ou d'une transition de scène.

Appuyez sur le bouton **SMART VOLUME** de la télécommande.

- Chaque fois que vous appuyez sur cette touche, vous modifiez la sélection comme suit :
SMART VOLUME ON ➔ SMART VOLUME OFF

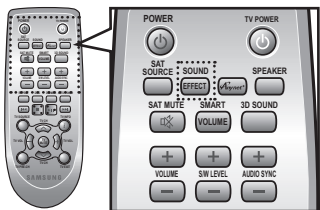

Utilisation des Effets sonores

Vous avez le choix entre sept modes de champs acoustiques différents - MUSIC, NEWS, DRAMA, CINEMA, SPORTS, GAME, et OFF (Son original) - selon le type de contenu que vous souhaitez.

Appuyez sur le bouton **SOUND EFFECT** de la télécommande.

- Sélectionnez le mode **OFF** si vous souhaitez bénéficier du son original.



- Nous vous recommandons de sélectionner un Effet sonore basé sur l'équipement source et votre goût personnel.
- Lorsque vous choisissez les Effets sonores (OFF excepté), le Son en profondeur 3D est automatiquement désactivé.

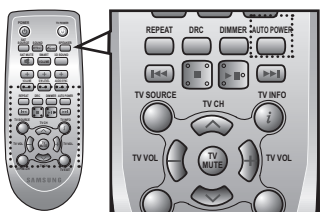

Utilisation de la fonction AUTO POWER LINK

L'Ensemble Home cinéma est automatiquement activé lorsque vous mettez sous tension le téléviseur ou tout autre périphérique connecté à l'Ensemble Home cinéma à l'aide du câble optique.

Appuyez sur la touche **AUTO POWER** de la télécommande de cet ensemble.

- La fonction Auto Power Link s'active ou se désactive à chaque fois que vous appuyez sur **AUTO POWER**.

AUTO POWER LINK	Affichage
ACTIVÉ	POWER LINK ON
DÉSACTIVÉ	POWER LINK OFF



- Si le téléviseur ou tout autre appareil relié à l'Ensemble Home cinéma via le câble optique est hors tension et qu'il n'y a aucune entrée numérique, l'unité s'éteindra au bout de 20 minutes.
- Ces fonctions sont disponibles uniquement lorsque **Anynet+** est éteint.

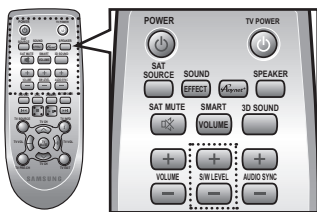

Utilisation de la fonction S/W LEVEL

Vous pouvez contrôler le volume de base à l'aide de la touche S/W Level de la télécommande.

1. Appuyez sur la touche **S/W LEVEL** de la télécommande.
2. La mention "**SW 0**" s'affiche.
3. Appuyez sur le bouton "+" ou "-" de la touche **LEVEL** pour augmenter ou baisser le volume du caisson de graves. Vous pouvez effectuer le réglage sur une valeur comprise entre SW -6 et SW +6.

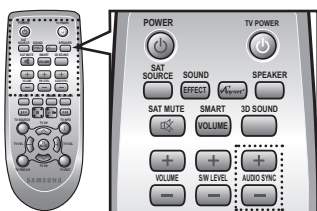

Utilisation de la fonction AUDIO SYNC

Il est possible que la vidéo soit décalée par rapport à l'audio si l'Ensemble Home Cinéma est connecté à un téléviseur numérique.

Si cela se produit, ajustez le temps de retard audio en fonction de la vidéo.

Appuyez sur la touche **AUDIO SYNC +/-** de la télécommande de l'unité.

- Vous pouvez utiliser le bouton +, - pour régler le retard audio sur une valeur comprise entre 0 ms et 300 ms.



- En mode USB ou en mode BT, la fonction Audio Sync (Synchr. Audio) peut ne pas fonctionner.

Utilisation de la fonction DRC

Cette fonction permet d'équilibrer la plage sonore allant des sons les plus forts aux plus faibles. Vous pouvez utiliser cette fonction pour bénéficier du son Dolby Digital lorsque vous regardez un film à un faible volume sonore la nuit.

Appuyez sur la touche **DRC** de la télécommande de l'unité.

- Chaque fois que vous appuyez sur cette touche, vous modifiez la sélection comme suit :
DRC MAX ⇒ DRC MIN ⇒ DRC STANDARD

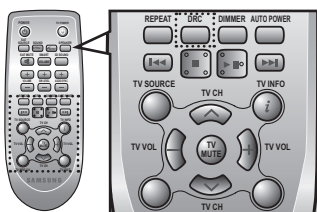

Utilisation de la fonction DIMMER

Appuyez sur la touche Dimmer pour régler la luminosité de l'affichage.

Appuyez sur la touche **DIMMER** de la télécommande de l'unité.

- Chaque fois que vous appuyez sur cette touche, vous modifiez la sélection comme suit :
DIMMER ON ⇒ DIMMER AUTO ⇒ DIMMER OFF

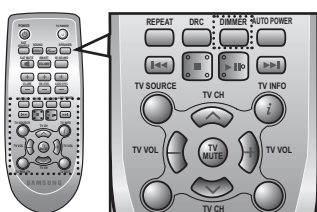

- L'écran s'éteint automatiquement après 5 secondes s'il est réglé sur DIMMER AUTO (VARIATEUR AUTO).

Utilisation de la fonction Anynet+ (HDMI-CEC)

Anynet+ est une fonction qui vous permet de commander les autres appareils Samsung à l'aide de la télécommande de votre téléviseur Samsung.

La fonction Anynet+ s'active et se désactive chaque fois que vous appuyez sur **Anynet+**.

1. Connectez le produit à un téléviseur Samsung à l'aide du câble HDMI. (Reportez-vous à la page 18)
2. Activez la fonction Anynet+ sur votre téléviseur. (Pour de plus amples renseignements, reportez-vous au manuel d'instructions du téléviseur.)



- Certaines résolutions de sortie HDMI ne sont pas disponibles sur tous les téléviseurs.
- Veuillez vous reporter au guide d'utilisation de votre téléviseur. Veuillez vérifier le logo **Anynet+** (si votre téléviseur est pourvu du logo **Anynet+**, cela signifie qu'il prend en charge la fonction Anynet+).

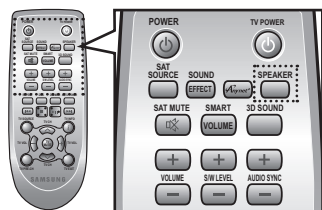

Bouton SPEAKER

Ce bouton vous permet de choisir entre l'écoute depuis votre téléviseur ou depuis l'Ensemble Home cinéma lorsque la connexion est établie via le câble HDMI.

Appuyez sur le bouton **SPEAKER** de la télécommande de l'appareil.

MODE AUDIO	ENCEINTE	Affichage déroulant	Affichage
ENTREE HDMI	TV	TV SPEAKER	TV SPK
	Home cinéma	AVR SPEAKER	HDMI 1,2
ARC	TV	TV SPEAKER	S MUTE
	Home cinéma	AVR SPEAKER	TV ARC

Utilisation des fonctions du téléviseur

1. Appuyez sur le bouton **TV SOURCE** de la télécommande de l'Ensemble Home Cinéma.
2. Appuyez sur le bouton **TV INFO** de la télécommande pour afficher les informations concernant les chaînes de télévision.
3. Appuyez sur le bouton **TV CH** de la télécommande pour sélectionner la chaîne de télévision.
4. Appuyez sur le bouton **TV VOL** de la télécommande pour augmenter ou réduire le volume sonore.
5. Utilisez le bouton **TV PRE-CH** pour revenir à la chaîne de télévision précédente en mode TV.
6. Pour quitter le menu du téléviseur, utilisez le bouton **TV EXIT**. (Il fonctionne de la même manière que le bouton EXIT de la télécommande du téléviseur)



- La télécommande n'est opérationnelle que sur les téléviseurs SAMSUNG.

MISE À JOUR DU LOGICIEL

Samsung peut proposer à l'avenir des mises à niveau pour le micrologiciel du système de l'Ensemble Home cinéma.

Si une mise à niveau est proposée, vous pouvez mettre le micrologiciel à niveau en connectant un périphérique USB, contenant la mise à niveau du micrologiciel, au port USB de votre Ensemble Home cinéma.

Notez qu'en présence de plusieurs fichiers de mise à niveau, vous devez simplement les charger sur le périphérique USB et les utiliser pour mettre à niveau le micrologiciel l'un après l'autre.

Veuillez visiter le site Web Samsung.com ou contacter le centre d'assistance téléphonique de Samsung pour recevoir de plus amples informations concernant le téléchargement des fichiers de mise à niveau.

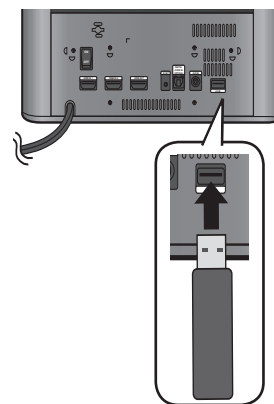

- Insérez un lecteur USB contenant la mise à niveau du micrologiciel dans le port USB situé à l'arrière de l'unité principale.
- Veillez à ne pas débrancher l'alimentation ni à retirer le lecteur USB lorsque les mises à niveau sont en cours d'exécution. L'unité principale s'éteint automatiquement une fois que la mise à niveau du micrologiciel est terminée. Une fois le logiciel mis à niveau, les paramètres sont réinitialisés sur leur valeur par défaut. Nous vous conseillons de consigner vos réglages par écrit afin de pouvoir facilement les spécifier à nouveau après la mise à niveau.
- En cas d'échec de mise à niveau du micrologiciel, nous vous recommandons de formater les données USB au format FAT16 et de réessayer.
- Pour les besoins de la mise à niveau, ne convertissez jamais les données USB au format NTFS car ce système de fichiers n'est pas pris en charge sur l'appareil.
- Tout dépendant du fabricant, le USB pourrait ne pas être compatible.

dépannage

Avant de contacter l'assistance, veuillez lire ce qui suit.

Problème	Vérification	Solution
L'ensemble ne s'allume pas.	<ul style="list-style-type: none">• Le cordon d'alimentation est-il branché dans la prise ?	<ul style="list-style-type: none">• Branchez la fiche d'alimentation électrique dans la prise murale.
La fonction ne s'active pas lorsque vous appuyez sur le bouton correspondant.	<ul style="list-style-type: none">• L'air est-il chargé en électricité statique ?	<ul style="list-style-type: none">• Débranchez la fiche d'alimentation électrique et rebranchez-la.
Aucun son n'est émis.	<ul style="list-style-type: none">• La fonction Mute est-elle activée ?• Le volume est-il réglé au minimum ?	<ul style="list-style-type: none">• Appuyez sur la touche Mute pour annuler cette fonction.• Réglez le volume.
La télécommande ne fonctionne pas.	<ul style="list-style-type: none">• Les piles sont-elles usées ?• La distance entre la télécommande et l'unité principale est-elle trop importante ?	<ul style="list-style-type: none">• Remplacez-les.• Rapprochez la télécommande.
Le son provenant des canaux gauche/droit est inversé.	<ul style="list-style-type: none">• L'émission se fait-elle correctement sur les câbles audio de sortie gauche/droit en provenance du téléviseur ?	<ul style="list-style-type: none">• Vérifiez le canal gauche/droit et connectez-le correctement.

SPÉCIFICATIONS

Nom du modèle		HW-E550/E551	
GÉNÉRAL	Consommation en veille		0.45W
	Poids	Unité principale	1.7 kg
		Caisson de basses	7.2 kg
	Dimensions (L x H x P)	Unité principale	1088 x 55 x 55 mm
		Caisson de basses	290 x 290 x 380 mm
	Plage de températures en fonctionnement		de + 5 à + 35°C
	Plage d'humidité en fonctionnement		de 10 à 75 %
AMPLIFICATEUR	Puissance de sortie nominale	Unité principale	80W/CH, 3OHM, THD = 10%, 1kHz
		Caisson de basses	150W, 3OHM, THD = 10%, 100Hz
	Sensibilité d'entrée/Impédance		570mV/20Kohm
	Rapport signal/bruit (entrée analogique)		70 dB
	Séparation (1 kHz)		65 dB
DISTORSION DE FRÉQUENCE	Entrée analogique		20Hz~20kHz(±3 dB)
	Entrée numérique/PCM de 48 kHz		20Hz~20kHz(±3 dB)

* Le rapport signal/bruit, la distorsion, la séparation et la sensibilité utilisable sont basés sur des mesures effectuées à l'aide des directives AES (Audio Engineering Society).

*: Caractéristiques nominales

- Samsung Electronics Co., Ltd se réserve le droit de modifier les caractéristiques sans préavis.
- Le poids et les dimensions sont approximatifs.

[Recommandation] - UE uniquement



Par la présente, Samsung Electronics déclare que ce Crystal Surround Air Track est conforme avec les exigences essentielles et autres dispositions relatives de la Directive 1999/5/EC. Vous pouvez visualiser la Déclaration de Conformité via le site Web <http://www.samsung.com>, allez sur Support (Assistance) > Search Product Support (Recherche de l'assistance de l'appareil) puis entrez le nom de modèle.

Cet équipement peut être utilisé dans tous les pays de l'Union Européenne. En France, cet équipement ne peut être utilisé qu'en intérieur.



Comment contacter Samsung dans le monde

Si vous avez des suggestions ou des questions concernant les produits Samsung, veuillez contacter le Service Consommateurs Samsung.

Area	Contact Centre ☎	Web Site
ALBANIA	42 27 5755	www.samsung.com
AUSTRIA	0810 - SAMSUNG (7267864, € 0.07/min)	www.samsung.com
BELGIUM	02-201-24-18	www.samsung.com/be (Dutch) www.samsung.com/be_fr (French)
BOSNIA	05 133 1999	www.samsung.com
BULGARIA	07001 33 11	www.samsung.com
CROATIA	062 SAMSUNG (062 726 7864)	www.samsung.com
CZECH	800 - SAMSUNG (800-726786)	www.samsung.com
DENMARK	70 70 19 70	www.samsung.com
FINLAND	030 - 6227 515	www.samsung.com
FRANCE	01 48 63 00 00	www.samsung.com
GERMANY	01805 - SAMSUNG(726-7864 € 0,14/Min)	www.samsung.com
CYPRUS	8009 4000 only from landline	www.samsung.com
GREECE	80111-SAMSUNG (80111 726 7864) only from land line (+30) 210 6897691 from mobile and land line	www.samsung.com
HUNGARY	06-80-SAMSUNG(726-7864)	www.samsung.com
ITALIA	800-SAMSUNG(726-7864)	www.samsung.com
KOSOVO	+381 0113216899	www.samsung.com
LUXEMBURG	261 03 710	www.samsung.com
MACEDONIA	023 207 777	www.samsung.com
MONTENEGRO	020 405 888	www.samsung.com

Area	Contact Centre ☎	Web Site
NETHERLANDS	0900-SAMSUNG (0900-7267864) (€ 0,10/Min)	www.samsung.com
NORWAY	815-56 480	www.samsung.com
POLAND	0 801-1SAMSUNG(172-678)+48 22 607-93-33	www.samsung.com
PORTUGAL	808 20-SAMSUNG (808 20 7267)	www.samsung.com
ROMANIA	08010 SAMSUNG (08010 726 7864) only from landline (+40) 21 206 01 10 from mobile and land line	www.samsung.com
SERBIA	0700 Samsung (0700 726 7864)	www.samsung.com
SLOVAKIA	0800 - SAMSUNG(0800-726 786)	www.samsung.com
SPAIN	902 - 1 - SAMSUNG (902 172 678)	www.samsung.com
SWEDEN	0771 726 7864 (SAMSUNG)	www.samsung.com
Switzerland	0848 - SAMSUNG(7267864, CHF 0.08/min)	www.samsung.com/ch www.samsung.com/ch_fr (French)
U.K	0330 SAMSUNG (7267864)	www.samsung.com
EIRE	0818 717100	www.samsung.com
LITHUANIA	8-800-77777	www.samsung.com
LATVIA	8000-7267	www.samsung.com
ESTONIA	800-7267	www.samsung.com



Elimination des batteries de ce produit

(Applicable aux pays de l'Union européenne et aux autres pays européens dans lesquels des systèmes de collecte sélective sont mis en place.)

Le symbole sur la batterie, le manuel ou l'emballage indique que les batteries de ce produit ne doivent pas être éliminées en fin de vie avec les autres déchets ménagers. L'indication éventuelle des symboles chimiques Hg, Cd ou Pb signifie que la batterie contient des quantités de mercure, de cadmium ou de plomb supérieures aux niveaux de référence stipulés dans la directive CE 2006/66. Si les batteries ne sont pas correctement éliminées, ces substances peuvent porter préjudice à la santé humaine ou à l'environnement.

Afin de protéger les ressources naturelles et d'encourager la réutilisation du matériel, veuillez à séparer les batteries des autres types de déchets et à les recycler via votre système local de collecte gratuite des batteries.



Les bons gestes de mise au rebut de ce produit (Déchets d'équipements électriques et électroniques)

(Applicable dans les pays de l'Union Européenne et dans d'autres pays européens pratiquant le tri sélectif)

Ce symbole sur le produit, ses accessoires ou sa documentation indique que ni le produit, ni ses accessoires électroniques usagés (chargeur, casque audio, câble USB, etc.) ne peuvent être jetés avec les autres déchets ménagers. La mise au rebut incontrôlée des déchets présentant des risques environnementaux et de santé publique, veuillez séparer vos produits et accessoires usagés des autres déchets. Vous favoriserez ainsi le recyclage de la matière qui le compose dans le cadre d'un développement durable.

Les particuliers sont invités à contacter le magasin leur ayant vendu le produit ou à se renseigner auprès des autorités locales pour connaître les procédures et les points de collecte de ces produits en vue de leur recyclage.

Les entreprises et professionnels sont invités à contacter leurs fournisseurs et à consulter les conditions de leur contrat de vente. Ce produit et ses accessoires ne peuvent être jetés avec les autres déchets professionnels et commerciaux.

Code no. AH68-02437D (00)