

Digital Surround Headphone System

Istruzioni per l'uso _____ **IT**

Instrukcja obsługi _____ **PL**

Manual de Instruções _____ **PT**

MDR-DS6500

© 2011 Sony Corporation

ATTENZIONE

Per ridurre il rischio di incendi o scosse elettriche, non esporre l'apparato a gocciolamenti o spruzzi, e non collocarvi sopra oggetti pieni di liquidi, ad esempio vasi.

Per evitare scosse elettriche, non aprire lo chassis. Per l'assistenza rivolgersi esclusivamente a personale qualificato.

Non installare l'apparecchio in uno spazio confinato, ad esempio una libreria o un mobiletto incassato.

La targhetta con il nome del modello è situata nella parte inferiore del processore.

Poiché la spina principale dell'alimentatore CA viene utilizzata per scollegare quest'ultimo dalla rete elettrica, collegarla a una presa elettrica CA facilmente accessibile. Qualora si noti un'anomalia nella spina, scollegarla immediatamente dalla presa elettrica CA.

L'alimentatore CA non viene scollegato dalla rete elettrica finché è collegato alla presa elettrica CA, anche se l'unità è stata spenta.

Non esporre le batterie (batteria ricaricabile o batterie installate) a calore eccessivo, ad esempio alla luce solare diretta, a fiamme esposte o simili, per periodi prolungati.

Una pressione sonora eccessiva proveniente dalle cuffie e dagli auricolari può provocare perdite di udito.

AVVERTENZA

Si avvisa l'utente che qualsiasi alterazione o modifica non espressamente approvata nel presente manuale potrebbe invalidare l'autorizzazione dell'utente all'uso dell'apparecchio.

Nota per i clienti: le informazioni seguenti si applicano solo alle apparecchiature vendute in nazioni che applicano le direttive UE

Il fabbricante di questo prodotto è Sony Corporation, 1-7-1 Konan Minato-ku Tokyo, 108-0075, Giappone. Il rappresentante autorizzato ai fini della Compatibilità Elettromagnetica e della sicurezza del prodotto è Sony Deutschland GmbH, Hedelfinger Strasse 61, 70327, Stoccarda Germania. Per qualsiasi problema relativo all'assistenza o alla garanzia, si prega di fare riferimento agli indirizzi indicati nei documenti di assistenza e garanzia forniti con il prodotto.

La validità del marchio CE è limitata solo alle nazioni in cui viene fatta rispettare legalmente, principalmente nelle nazioni dell'AEE (Area Economica Europea).



Con la presente Sony Corp. dichiara che questa apparecchiatura è conforme ai requisiti essenziali ed alle altre disposizioni pertinenti stabilite dalla direttiva 1999/5/CE. Per ulteriori dettagli, si prega di consultare il seguente URL:
<http://www.compliance.sony.de/>

Italia: L'utilizzo della rete RLAN è governato:

- relativamente all'utilizzo privato, dal Decreto Legislativo del 1/8/2003, n. 259 ("Codice delle comunicazioni elettroniche"). In particolare, l'Articolo 104 indica le situazioni in cui è richiesto l'ottenimento anticipato di un'autorizzazione generale, e l'Articolo 105 indica quando è consentito l'utilizzo libero;
- relativamente alla fornitura al pubblico dell'accesso RLAN alle reti e ai servizi di telecomunicazioni, dal Decreto Ministeriale del 28/5/2003 e relativi emendamenti, nonché dall'Articolo 25 (Autorizzazione generale per le reti e i servizi di comunicazione elettronica) del Codice delle comunicazioni elettroniche.

Norvegia: L'utilizzo della presente apparecchiatura radio non è consentito nell'area geografica all'interno di un raggio di 20 chilometri dal centro di Ny-Alesund, Svalbard.



Trattamento del dispositivo elettrico o elettronico a fine vita (applicabile in tutti i paesi dell'Unione Europea e in altri paesi europei con sistema di raccolta differenziata)

Questo simbolo sul prodotto o sulla confezione indica che il prodotto non deve essere considerato come un normale rifiuto domestico, ma deve invece essere consegnato ad un punto di raccolta appropriato per il riciclo di apparecchi elettrici ed elettronici. Assicurandovi che questo prodotto sia smaltito correttamente, voi contribuirete a prevenire potenziali conseguenze negative per l'ambiente e per la salute che potrebbero altrimenti essere causate dal suo smaltimento inadeguato. Il riciclaggio dei materiali aiuta a conservare le risorse naturali. Per informazioni più dettagliate circa il riciclaggio di questo prodotto, potete contattare l'ufficio comunale, il servizio locale di smaltimento rifiuti oppure il negozio dove l'avete acquistato. In caso di smaltimento abusivo di apparecchiature elettriche e/o elettroniche potrebbero essere applicate le sanzioni previste dalla normativa applicabile (valido solo per l'Italia).

(Continua)



Trattamento delle pile esauste (applicabile in tutti i paesi dell'Unione Europea e in altri paesi Europei con sistema di raccolta differenziata)

Questo simbolo sul prodotto o sulla confezione indica che la pila non deve essere considerata un normale rifiuto domestico.

Su alcuni tipi di pile questo simbolo potrebbe essere utilizzato in combinazione con un simbolo chimico. I simboli chimici del mercurio (Hg) o del piombo (Pb) sono aggiunti, se la batteria contiene più dello 0,0005% di mercurio o dello 0,004% di piombo.

Assicurandovi che le pile siano smaltite correttamente, contribuirete a prevenire potenziali conseguenze negative per l'ambiente e per la salute che potrebbero altrimenti essere causate dal loro inadeguato smaltimento.

Il riciclaggio dei materiali aiuta a conservare le risorse naturali.

In caso di prodotti che per motivi di sicurezza, prestazione o protezione dei dati richiedano un collegamento fisso ad una pila interna, la stessa dovrà essere sostituita solo da personale di assistenza qualificato.

Consegnare il prodotto a fine vita al punto di raccolta idoneo allo smaltimento di apparecchiature elettriche ed elettroniche; questo assicura che anche la pila al suo interno venga trattata correttamente.

Per le altre pile consultate la sezione relativa alla rimozione sicura delle pile. Conferire le pile esauste presso i punti di raccolta indicati per il riciclo.

Per informazioni più dettagliate circa lo smaltimento della pila esausta o del prodotto, potete contattare il Comune, il servizio locale di smaltimento rifiuti oppure il negozio dove l'avete acquistato.

Indice

Caratteristiche principali	6
Controllo dei componenti e degli accessori.....	7
Ubicazione e funzioni dei componenti.....	8
Descrizioni dei componenti del processore.....	8
Descrizioni dei componenti delle cuffie	10
Carica delle cuffie	11
Controllo della carica residua della batteria	13
Collegamento del sistema di cuffie.....	14
Collegamento del processore a componenti digitali.....	14
Collegamento del processore a componenti analogici	15
Ascolto di un componente collegato	17
Sostituzione delle imbottiture delle cuffie	24
Risoluzione dei problemi	25
Precauzioni	29
Caratteristiche tecniche	30

Caratteristiche principali

MDR-DS6500 è un sistema di cuffie surround digitali che consente di ricreare il campo sonoro surround di un BD/DVD o di altre sorgenti multicanale senza fili.

È possibile ascoltare l'audio surround multicanale in cuffia collegando semplicemente il processore surround digitale a una periferica BD/DVD, a un decoder digitale satellitare/televisivo, a un apparecchio GAME o ad altre periferiche tramite il cavo in dotazione.

- Il sistema VPT (Virtualphones Technology)*¹ a 7.1 canali riproduce l'audio surround tridimensionale dei diffusori multicanale.
- Ampi driver da 40 mm per un audio di qualità superiore, pari a quello delle sale cinematografiche più avanzate.
- La trasmissione senza fili consente di utilizzare liberamente queste cuffie in interni senza preoccuparsi di restare impigliati. Qualità audio pari a quella dei CD ottenuta mediante trasmissione digitale non compressa. (distanza di trasmissione: fino a 100 m*² circa)
- Modalità surround selezionabile. (CINEMA/GAME/VOICE (STEREO))
- Sintonizzazione automatica delle cuffie per la ricezione ottimale del segnale. Prima che il segnale venga bloccato, il sistema è in grado di commutarsi automaticamente su un canale libero evitando che l'audio venga interrotto.
- Funzione di ricarica veloce con meccanismo sicuro di ricarica.
- Riproduzione di lunga durata. (20 ore circa)
- Ampia varietà di formati multimediali supportati.
(Campo sonoro su un massimo di 7.1 canali ottenuto mediante supporto Dolby Pro Logic IIx*³. Formati multimediali supportati: Dolby Digital, Dolby Digital Surround EX, DTS, DTS-ES Matrix, e DTS-ES Discrete)

*¹ "Virtualphones Technology" è un marchio registrato di Sony Corporation.

*² La distanza di trasmissione varia in base alle condizioni di utilizzo.

*³ Il processore di questo sistema incorpora il decodificatore Dolby Digital, il decodificatore Dolby Pro Logic IIx e il decodificatore DTS.

Il processore di questo sistema è prodotto su licenza di Dolby Laboratories e Digital Theater Systems, Inc.

Fabbricato su licenza dei Dolby Laboratories. Dolby, Pro Logic e il simbolo della doppia D sono marchi di Dolby Laboratories.

Fabbricato su licenza dei brevetti degli Stati Uniti n.: 5.451.942; 5.956.674; 5.974.380; 5.978.762; 6.487.535 e altri brevetti degli Stati Uniti e mondiali concessi e in attesa di concessione. DTS e il relativo simbolo sono marchi registrati, e DTS Digital Surround e i loghi DTS sono marchi di DTS, Inc. Il prodotto comprende del software. © DTS, Inc. Tutti i diritti riservati.

Controllo dei componenti e degli accessori

Prima di configurare il sistema, verificare che tutti i componenti siano inclusi.

Processore DP-RF6500 (1)

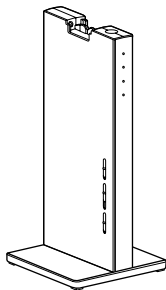

Cuffie stereo senza fili MDR-RF6500 (1)

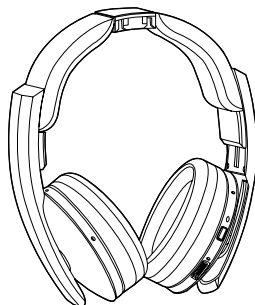

Alimentatore CA (1)

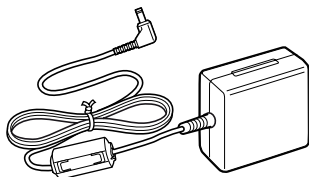

**Cavo di collegamento digitale ottico
(tipo rettangolare ↔ tipo rettangolare) (1)**

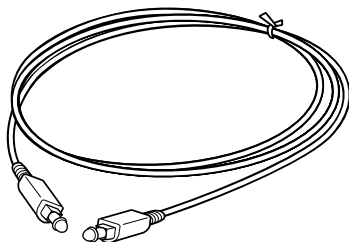

Ubicazione e funzioni dei componenti

Descrizioni dei componenti del processore

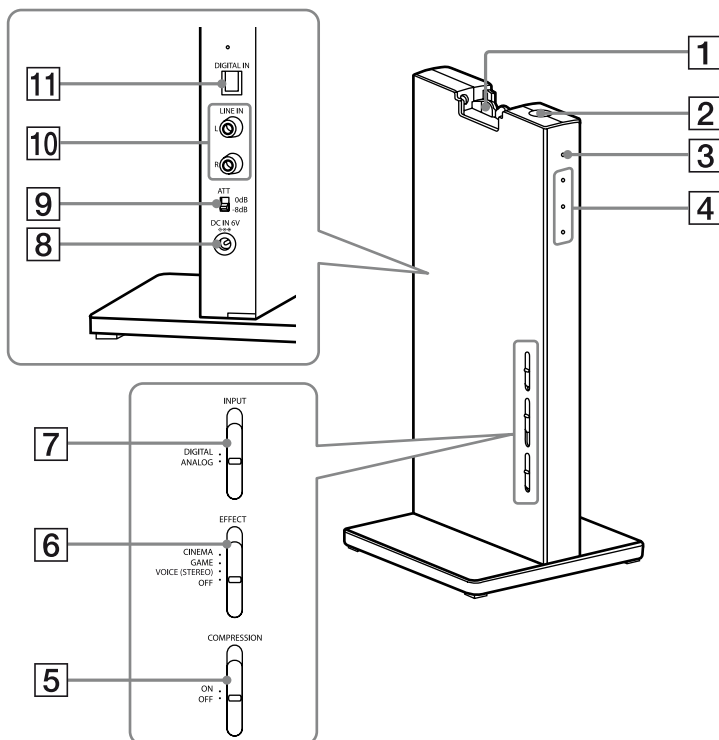

- 1 Piedino di contatto**
- 2 Pulsante I / (accensione/standby)**
- 3 Indicatore di accensione**
Si illumina in verde durante l'emissione di segnali RF.
- 4 Indicatori della modalità di decodifica**
(Per i dettagli vedere a pagina 20.)
- 5 Interruttore COMPRESSION**
(Per i dettagli vedere a pagina 19.)

- 6 Interruttore EFFECT**
(Per i dettagli vedere a pagina 19.)
Far scorrere questo interruttore per selezionare il campo sonoro (CINEMA/GAME/VOICE (STEREO)/OFF).
- 7 Interruttore INPUT**
(Per i dettagli vedere a pagina 18.)
Far scorrere questo interruttore per selezionare la sorgente in ingresso (DIGITAL/ANALOG).

8 Presa jack DC IN 6V

Collegare l'alimentatore CA in dotazione a questa presa jack. (Assicurarsi di utilizzare l'alimentatore CA in dotazione. L'uso di prodotti con una polarità diversa dello spinotto o altre caratteristiche può provocare un malfunzionamento.)

9 Interruttore ATT (attenuatore)

Impostare questo interruttore su "0 dB" qualora il volume sia troppo basso per l'ingresso analogico. Normalmente, questo interruttore dovrebbe essere impostato su "-8 dB".

10 Prese jack LINE IN

(Per i dettagli vedere a pagina 15.)

Collegare le prese jack di uscita audio su un componente audio o video (in vendita separatamente), ad esempio un lettore di videocassette o un televisore, un impianto stereo, un videoregistratore, e così via, a queste prese jack.

11 Presa DIGITAL IN

(Per i dettagli vedere a pagina 14.)

Collegare un apparecchio BD/DVD, un decoder digitale satellitare/televisivo o un altro componente (in vendita separatamente) a questa presa.

Descrizioni dei componenti delle cuffie

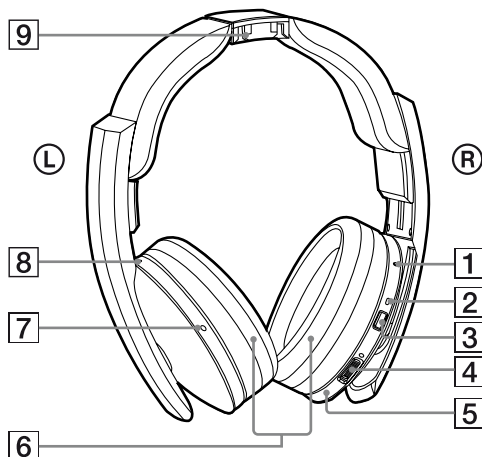

1 Pulsante di ripristino

2 Indicatore di accensione

L'indicatore di accensione si illumina in verde quando l'apparecchio è acceso.

3 Pulsante POWER

4 Controllo VOL (Volume)*

Utilizzare questo controllo per regolare il volume.

5 Chassis di destra

6 Imbottitura cuffia

7 Chassis di sinistra*

8 Indicatore di carica

Si illumina in rosso durante la carica.

9 Punto di contatto

* Sulle cuffie è presente un punto tattile per facilitare il riconoscimento dei canali.

Carica delle cuffie

Le cuffie contengono una batteria ricaricabile a ioni di litio.
Assicurarsi di caricarla prima di utilizzarle per la prima volta.
Per caricare le cuffie, inserirle sul processore.

1 Collegare l'alimentatore CA in dotazione al processore.

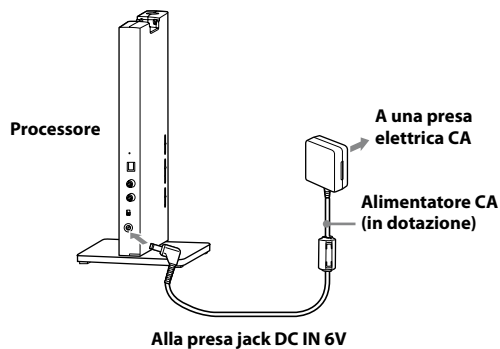

Note

- Assicurarsi di utilizzare l'alimentatore CA in dotazione. L'uso di alimentatori CA con una polarità diversa dello spinotto o altre caratteristiche può provocare un guasto del prodotto.



- Assicurarsi di utilizzare sempre l'alimentatore CA in dotazione. Anche alimentatori CA che abbiano lo stesso voltaggio e la stessa polarità della spinotto possono danneggiare questo prodotto, a causa dell'ampereaggio o di altri fattori.
- Collegare l'alimentatore CA a una presa elettrica CA facilmente accessibile. Qualora si noti un'anomalia dell'alimentatore CA, scollegarlo immediatamente dalla presa elettrica CA.

(Continua)

2 Appoggiare le cuffie sul processore, in modo che il punto di contatto delle cuffie si unisca al piedino di contatto del processore, e verificare che l'indicatore di carica si illumini.

Per caricare completamente la batteria occorrono circa 3 ore (l'indicatore di carica si spegne al termine della carica).

Quando si inseriscono le cuffie sul processore, assicurarsi di tenerle con entrambe le mani, in modo che gli chassis destro e sinistro siano orizzontali, e inserire le cuffie verticalmente sul processore. Quando il piedino di contatto del processore si unisce correttamente con il punto di contatto delle cuffie, è possibile sentire un clic, e l'indicatore di carica si illumina. La carica viene completata in 3 ore circa, e l'indicatore di carica si spegne; non è necessario rimuovere le cuffie dal processore al termine della carica.

È possibile inserire le cuffie sul processore in qualsiasi direzione.

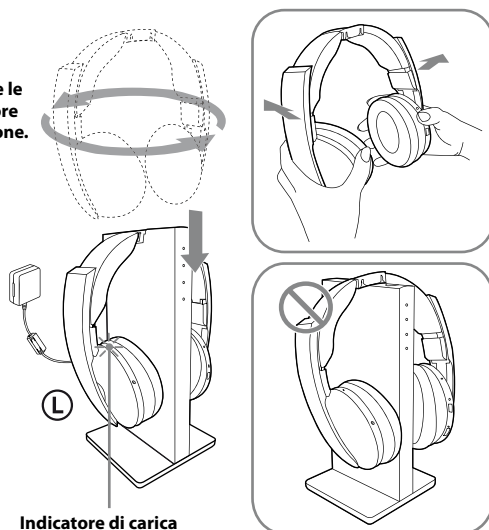

Le cuffie non sono posizionate correttamente.

Note

- Verificare che le cuffie siano appoggiate correttamente sul processore.
- L'indicatore non si illumina, se il punto di contatto delle cuffie non si unisce al piedino di contatto del processore. In questo caso, rimuovere le cuffie e inserirle di nuovo sul processore in modo che l'indicatore si illumini.
- Il processore si spegne automaticamente durante la carica della batteria.
- Caricare a una temperatura ambiente compresa tra 5°C e 35°C. Qualora le cuffie vengano caricate al di fuori dell'intervallo di temperatura consigliato, l'indicatore di carica lampeggia e la carica si arresta. In caso contrario, la batteria potrebbe non venire caricata.
- Non toccare il piedino di contatto del processore. Qualora un piedino di contatto si sporchi, la carica potrebbe non essere possibile.
- Qualora il piedino di contatto del processore e il punto di contatto delle cuffie siano impolverati, la carica potrebbe non venire completata. Pulirli con un bastoncino di cotone, e così via.

- Se non si utilizzano le cuffie per un periodo di tempo prolungato, la durata della batteria ricaricabile potrebbe ridursi. La durata della batteria ricaricabile migliora quando si ripetono i processi di carica e di scarica svariate volte.
- La batteria ricaricabile a ioni di litio va sostituita con una batteria nuova quando dura solo la metà del tempo previsto, dopo aver eseguito una carica completa. La batteria ricaricabile non è disponibile in commercio. La batteria ricaricabile non è destinata alla sostituzione da parte dell'utente: per una sostituzione con una batteria nuova, contattare il rivenditore Sony più vicino.
- Non conservare le cuffie in ubicazioni calde per periodi di tempo prolungati. Caricare la batteria una volta all'anno per evitare la sovrascarica.
- Evitare l'esposizione a temperature estreme, alla luce solare diretta, all'umidità, alla sabbia, alla polvere o a forti impatti meccanici.

Carica e tempo di utilizzo

Tempo di carica approssimativo	Tempo di utilizzo approssimativo*1
3 ore*2	20 ore*3

*1 a 1 kHz, con uscita di 1 mW + 1 mW

*2 ore richieste per caricare completamente una batteria completamente scarica

*3 Il tempo può variare a seconda della temperatura o delle condizioni d'uso.

Controllo della carica residua della batteria

Per controllare la carica della batteria, tenere premuto il pulsante POWER per 2 secondi circa. La batteria è ancora utilizzabile se l'indicatore di carica sullo chassis di destra si illumina in verde. Qualora l'indicatore di accensione si attenni o lampeggi, o qualora l'audio diventi distorto o presenti disturbi, caricare la batteria ricaricabile.

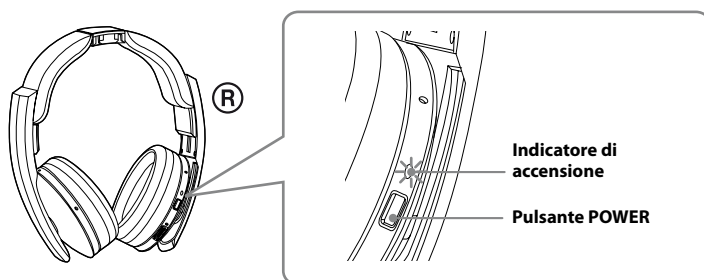

Collegamento del sistema di cuffie

Collegamento del processore a componenti digitali

Utilizzare il cavo di collegamento digitale ottico per collegare la presa dell'uscita digitale ottica su un apparecchio BD/DVD, un decoder digitale satellitare/televisivo, un apparecchio GAME o un altro componente digitale* alla presa DIGITAL IN del processore.

Potrebbe essere necessario configurare il componente AV collegato per l'uscita digitale ottica. Consultare le istruzioni per l'uso dell'apparecchio collegato.

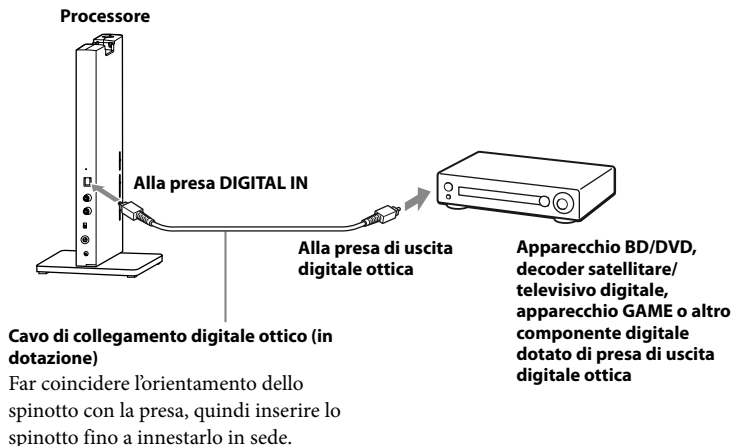

Note

- Il cavo di collegamento digitale ottico è un dispositivo di altissima precisione, ed è sensibile agli strappi e alla pressione esterna. Pertanto, fare attenzione nell'inserimento nella rimozione dello spinotto del cavo.
- L'ingresso digitale del processore non supporta frequenze di campionamento di 32 kHz/96 kHz. Quando si utilizza questo sistema, impostare l'uscita digitale dell'apparecchio BD/DVD su 48 kHz/44,1 kHz. Quando viene ricevuto in ingresso un segnale digitale a 32 kHz/96 kHz, si potrebbe sentire del rumore. Qualora si verifichi questa eventualità, collegare un cavo audio alle prese jack LINE IN (L/R), e ascoltare l'audio attraverso l'ingresso analogico.

* Il funzionamento del collegamento alla presa di uscita digitale ottica di un personal computer non è garantito con questo sistema.

DTS

- Per la riproduzione di BD/DVD registrati con audio DTS, è necessario un apparecchio BD/DVD compatibile DTS. (Per ulteriori dettagli, consultare le istruzioni per l'uso dell'apparecchio BD/DVD utilizzato.)
- Quando si riproducono CD registrati in formato DTS, potrebbero verificarsi dei disturbi durante la ricerca veloce in avanti o all'indietro. Non si tratta di un guasto.
- Qualora l'uscita digitale DTS sia impostata su "OFF" sull'apparecchio BD/DVD, non sarà possibile sentire alcun suono anche se si seleziona l'uscita DTS nel menu del BD/DVD.

Note sul cavo di collegamento digitale ottico

- Non far cadere oggetti sul cavo di collegamento digitale ottico né esporre il cavo a forti urti.
- Afferrare lo spinotto per collegare o scollegare il cavo.
- Assicurarsi che le estremità del cavo di collegamento digitale ottico restino pulite. La polvere alle estremità del cavo può ridurre le prestazioni.
- Quando si ripone il sistema, montare il cappuccio all'estremità dello spinotto e fare attenzione a non piegare o curvare il cavo di collegamento ottico digitale con un raggio di piegatura inferiore a 25 mm.

Il raggio di piegatura del cavo di collegamento digitale ottico non deve essere inferiore a 25 mm.

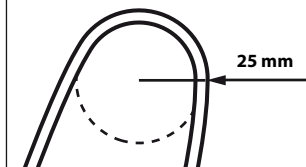

Collegamento del processore a componenti analogici

Utilizzare un cavo audio (in vendita separatamente) per collegare le prese jack di uscita audio di un videoregistratore, un televisore o un altro componente alle prese jack LINE IN sul processore.

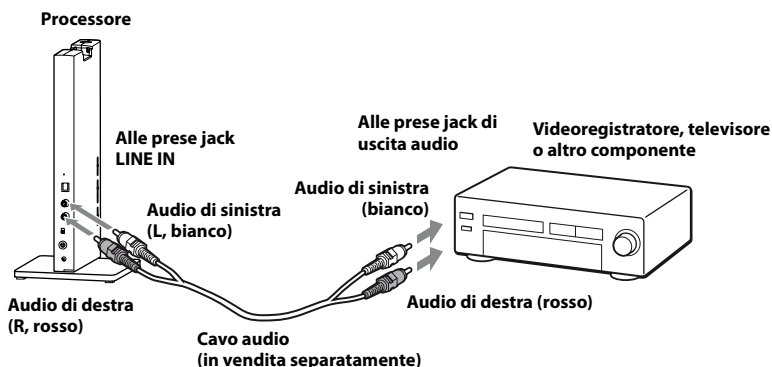

Cavi di collegamento (in vendita separatamente)

Utilizzare il cavo di collegamento (mini-jack stereo ↔ jack RCA × 2) quando si intende collegare un mini-jack stereo (jack per cuffie, e così via) alle prese jack LINE IN.



In questo caso, impostare il volume sul lettore a un livello medio. Qualora il volume sul lettore sia impostato troppo basso, possono verificarsi dei disturbi.

(Continua)

Impostazione del livello in ingresso

Qualora il volume risulti basso utilizzando l'ingresso analogico, impostare l'interruttore ATT (attenuatore) su "0 dB".

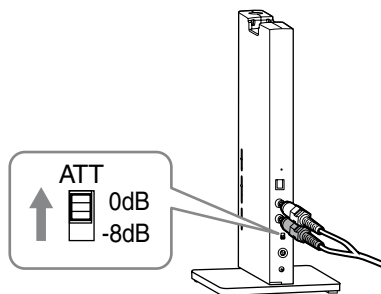

Impostazione	Componenti collegati
0 dB	Televisore, componenti portatili e altri componenti con un livello di uscita basso
-8 dB	Altri componenti (impostazioni iniziali)

Note

- Assicurarsi di abbassare il volume prima di impostare l'interruttore ATT.
- Qualora il segnale audio in ingresso alle prese jack LINE IN risulti distorto (a volte è possibile sentire dei disturbi, allo stesso tempo), impostare l'interruttore ATT su "-8 dB".

Ascolto di un componente collegato

Prima di iniziare, assicurarsi di leggere “Collegamento del sistema di cuffie” (pagine da 14 a 16) ed effettuare i collegamenti appropriati.

1 Accendere il componente collegato al processore.

Apparecchio BD/DVD, decoder digitale satellitare/televisivo, apparecchio GAME o altro componente audio o video

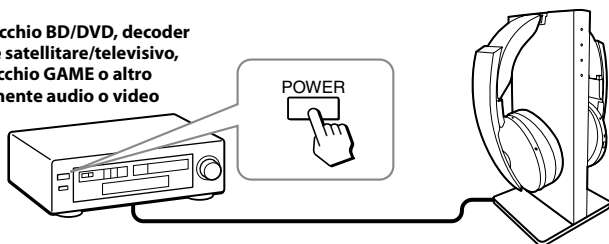

2 Rimuovere le cuffie dal processore.

Il processore si accende automaticamente. Il processore rileva automaticamente la frequenza ottimale per la trasmissione a seconda delle condizioni della stanza. Quindi, l'indicatore della modalità di decodifica si illumina, a seconda del segnale audio in ingresso proveniente dal componente audio o video collegato.

Sistema di trasmissione del segnale

Questa unità impiega un sistema di trasmissione proprietario che utilizza una frequenza di 2,4 GHz. È possibile ascoltare audio non compresso con questo sistema senza fili.

(Continua)

3 Indossare le cuffie.

Premere il pulsante POWER per 2 secondi per accendere le cuffie: l'indicatore di accensione si illumina in verde.

Assicurarsi di far corrispondere il lato destro e sinistro delle cuffie alle rispettive orecchie. Regolare l'archetto delle cuffie per adattarlo alla posizione delle orecchie.

Sullo chassis di sinistra è presente un punto tattile, per distinguere il lato sinistro.

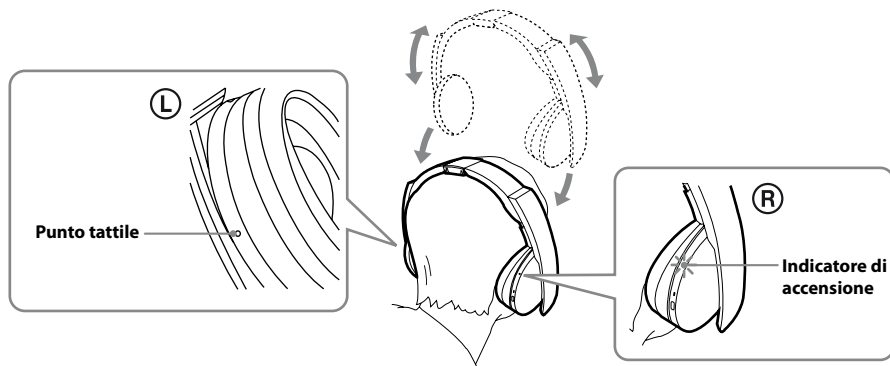

Nota

Utilizzare le cuffie entro la portata di trasmissione del segnale (pagina 22).

4 Far scorrere l'interruttore INPUT per selezionare il componente che si desidera ascoltare.

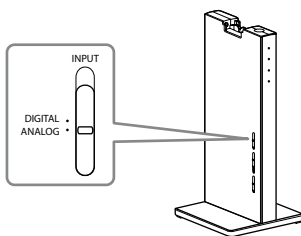

Posizione dell'interruttore	Sorgente audio selezionata
DIGITAL	Audio del componente collegato alla presa DIGITAL IN.
ANALOG	Audio del componente collegato alle prese jack LINE IN.

Nota

Per ascoltare sorgenti audio con doppio audio (MAIN/SUB), collegarle alle prese jack LINE IN, quindi selezionare la sorgente audio che si desidera ascoltare sul lettore, il televisore o il componente di altro tipo.

5 Avviare la riproduzione del componente selezionato al punto 4.

6 Far scorrere l'interruttore per selezionare il campo sonoro desiderato, EFFECT o COMPRESSION.

Interruttore EFFECT

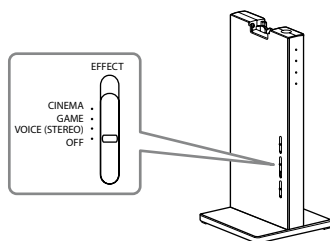

Posizione dell'interruttore	Campo sonoro e sorgente audio appropriata
OFF	Riproduzione normale delle cuffie.
VOICE (STEREO)	Produce una voce più chiara dell'annunciatore.
GAME	Crea un audio spaziale più accurato e offre una sensazione più chiara della direzione. Produce un audio potente e realistico per videogiochi con audio surround multicanale. Adatto per videogiochi con sorgenti audio multicanale.
CINEMA	Offre un ambiente audio surround con una qualità più naturale del suono (specialmente nei dialoghi). Produce un'alta qualità del suono, tipica delle sale cinematografiche più moderne.

Note

- Il volume delle cuffie può variare a seconda del segnale in ingresso e dell'impostazione dell'interruttore EFFECT.
- Potrebbe non essere possibile ottenere l'effetto audio surround da sorgenti audio che non includano un segnale video, ad esempio CD musicali.
- Questo sistema simula la funzione HRTF* media comune alla maggior parte delle persone. Tuttavia, l'effetto può variare da persona a persona, poiché l'HRTF può variare da un individuo all'altro.

* Head Related Transfer Function (funzione di trasferimento relativa alla testa)

Interruttore COMPRESSION

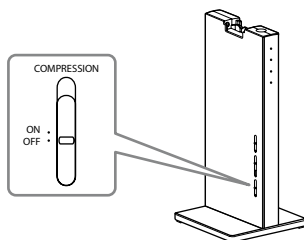

(Continua)

Posizione dell'interruttore	Effetto in riproduzione
OFF	Quando si seleziona l'interruttore EFFECT, il modo audio cambia sull'effetto selezionato.
ON	Questa funzione mantiene il livello complessivo del materiale del programma: i suoni esplosivi vengono attenuati, mentre i suoni di livello più basso (dialoghi, e così via) vengono rafforzati. Efficace per i segnali audio con ampia gamma dinamica, ad esempio film e musica classica.

Illustrazione del processo di compressione

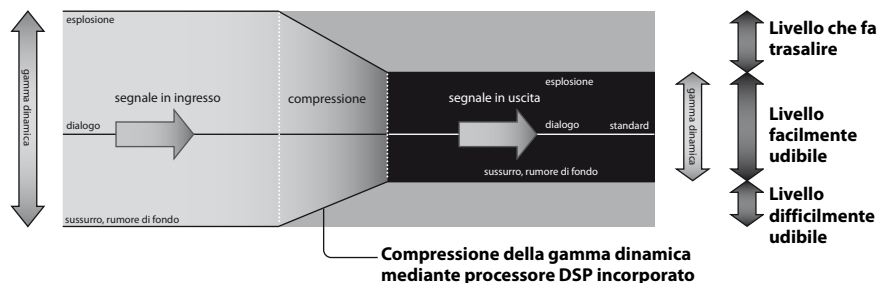

Indicatori della modalità di decodifica

Il processore identifica automaticamente il formato del segnale audio in ingresso e l'indicatore corrispondente si illumina. Commutare l'audio tra Dolby Digital, DTS, e così via, sull'apparecchio collegato (apparecchio BD/DVD, decoder digitale satellitare/televisivo, e così via).

- Dolby Digital: segnale in ingresso registrato nel formato Dolby Digital.
- Dolby PLIIx: segnale analogico in ingresso, segnale digitale PCM in ingresso o segnale Dolby Digital elaborato mediante DOLBY PRO LOGIC IIx.
(Se l'interruttore EFFECT è impostato su "OFF" o "VOICE (STEREO)", non viene elaborato mediante il sistema DOLBY PRO LOGIC IIx.)
- DTS: segnale in ingresso registrato nel formato DTS.

Nota

Qualora l'apparecchio collegato alla presa DIGITAL IN non sia in riproduzione (ricerca veloce in avanti o all'indietro, e così via), gli indicatori della modalità di decodifica potrebbero non illuminarsi correttamente.

7 Regolare il volume.

Per alzare il volume, ruotare il controllo VOL (Volume) verso il punto tattile, e viceversa.

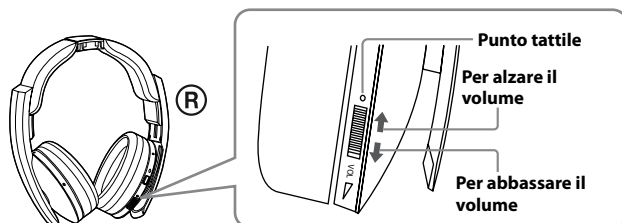

8 Al termine dell'utilizzo delle cuffie, spegnere il processore.

Premere il pulsante I /  sul processore per spegnere l'apparecchio principale.

9 Inserire le cuffie sul processore per la carica.

Note

- Quando si guardano i film, fare attenzione a non alzare troppo il volume nelle scene dal volume basso. Si potrebbe provocare un danno alle orecchie quando viene riprodotta una scena dal volume elevato.
- Si potrebbero sentire dei disturbi quando si scollega l'alimentatore CA dal processore prima di rimuovere le cuffie.

Tempo del passaggio tra le modalità

Quando si fanno scorrere gli interruttori del processore per passare a nuove modalità, il tempo di passaggio tra la modalità può variare. Ciò è dovuto alle differenze nel controllo del sistema tra le modalità.

L'apparecchio si spegne automaticamente quando si inseriscono le cuffie sul processore

La carica inizia automaticamente.

Qualora si senta un segnale acustico provenire dalle cuffie

Un segnale acustico ripetuto viene riprodotto qualora il processore non sia acceso o le cuffie si trovino al di fuori dell'area di trasmissione del segnale RF. Qualora si senta un segnale acustico, accendere il processore o avvicinarsi al processore e utilizzare le cuffie nell'area di trasmissione del segnale RF. Qualora il segnale acustico non si arresti anche dopo aver acceso il processore o dopo essersi avvicinati a quest'ultimo, ciò è dovuto probabilmente a interferenze provenienti, ad esempio, da un altro apparecchio senza fili che utilizza la banda di frequenze radio a 2,4 GHz, o a onde elettromagnetiche generate da un forno a microonde. Provare ad adottare le misure seguenti.

- Posizionare il processore lontano da apparecchi che generino onde elettromagnetiche, ad esempio in un ambiente in cui sia utilizzata una LAN senza fili, un altro apparecchio senza fili o un forno a microonde.
- Puntare l'antenna delle cuffie nella direzione dell'antenna del processore e assicurarsi che il segnale non venga bloccato da alcun ostacolo (pagina 22).
- Cambiare l'ubicazione di installazione o il posizionamento dell'antenna del processore, e spostarsi in un'ubicazione in cui si riesca a sentire l'audio delle cuffie.
- Installare il processore fuori da un rack, non installarlo sul retro di un rack.
- Installare il processore in un'ubicazione in cui non sia presente alcun metallo, non installarlo su un tavolo di metallo.
- Spostare il processore e le cuffie in modo da avvicinarli il più possibile l'uno all'altro.

(Continua)

Area di trasmissione del segnale RF

- L'area di trasmissione approssimativa del segnale RF dal processore alle cuffie arriva fino a 100 m, tuttavia varia a seconda dell'eventuale presenza di ostacoli (corpi umani, metallo, pareti, e così via) e delle condizioni di ricezione.
- Le antenne di questo sistema sono incorporate nei componenti indicati dalle linee tratteggiate nell'illustrazione seguente.

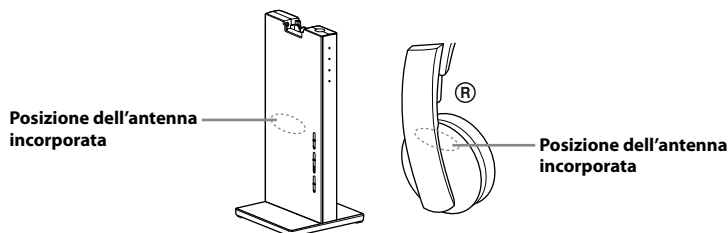

In presenza di eventuali ostacoli tra il componente dell'antenna del processore e il componente dell'antenna delle cuffie, la portata di trasmissione del segnale può ridursi. In questo caso, assicurarsi che non sia presente alcun ostacolo tra le antenne del processore e delle cuffie.

- L'audio potrebbe venire interrotto qualora l'utente si sposti al di fuori della portata di trasmissione del segnale, o qualora le condizioni di ricezione intorno all'utente peggiorino durante l'uso. L'audio potrebbe venire interrotto anche a causa di ostacoli, dell'ubicazione di installazione o del posizionamento del processore e dell'orientamento delle cuffie. Questo fenomeno è dovuto alle caratteristiche dei segnali RF, e non denota un guasto.

Note

- Questo sistema utilizza un segnale nella banda di frequenza a 2,4 GHz, pertanto l'utilizzo nelle seguenti condizioni può influenzare la portata di trasmissione del segnale.
 - È presente un ostacolo quale un corpo umano, del metallo o una parete tra il processore e le cuffie.
 - Il processore è installato sul retro di un rack.
 - In un'ubicazione in cui sia stata creata una LAN senza fili, un'ubicazione in prossimità di un forno a microonde in uso o in cui siano generate altre onde elettromagnetiche, e così via.
 - In un'ubicazione in cui un altro apparecchio senza fili utilizzi la banda di frequenza a 2,4 GHz.
- Questo sistema e le LAN senza fili (IEEE802.11b/g) utilizzano la stessa banda di frequenza (2,4 GHz); pertanto l'utilizzo in prossimità di un apparecchio che incorpori una funzione di LAN senza fili produrrà interferenze nei segnali che potrebbero causare la riduzione della velocità di comunicazione, disturbi o l'interruzione dell'audio. In questo caso, adottare le misure seguenti.
 - Quando si utilizza il sistema entro una distanza di 10 m da un apparecchio che incorpori una funzione LAN senza fili, disattivare la funzione LAN senza fili.
 - Spostare il processore e le cuffie in modo da avvicinarli il più possibile l'uno all'altro.
- Non installare il processore in prossimità di oggetti di metallo, ad esempio un tavolo di metallo.
- Qualora il segnale di questo sistema venga bloccato da un ostacolo, l'audio potrebbe venire interrotto. Questo fenomeno è dovuto alle caratteristiche dei segnali RF, e non denota un guasto.

Se un segnale audio non viene ricevuto in ingresso per circa 30 minuti

La trasmissione del segnale RF dal processore si arresta automaticamente quando non viene ricevuto in ingresso un segnale audio per circa 30 minuti. Quando la trasmissione si arresta, l'indicatore di accensione del processore lampeggia in verde per 30 secondi, quindi si spegne. La trasmissione del segnale RF potrebbe arrestarsi quando viene ricevuto un segnale audio dal volume estremamente basso per circa 30 minuti. Qualora si verifici questa eventualità, alzare il volume del componente AV collegato il più possibile, fino al limite in cui l'audio non risulti distorto, e abbassare il volume delle cuffie. Qualora un disturbo del segnale venga inviato in uscita da un componente collegato alle prese jack AUDIO IN, la trasmissione del segnale RF potrebbe non arrestarsi.

Se il processore viene spento

Le cuffie si spengono automaticamente dopo 5 minuti. Quando si desidera utilizzare di nuovo il sistema, accendere le cuffie e il processore.

Se ci si sposta al di fuori della portata di trasmissione del segnale, non è possibile collegare le cuffie al sistema, e le cuffie si spengono automaticamente dopo 5 minuti.

Note

Il processore funziona solo con le sue cuffie in dotazione.

Sostituzione delle imbottiture delle cuffie

Le imbottiture delle cuffie sono sostituibili. Qualora le imbottiture delle cuffie diventino sporche o si usurino, sostituirle come illustrato di seguito. Le imbottiture delle cuffie non sono disponibili in commercio. È possibile ordinare i pezzi di ricambio dal negozio in cui si è acquistato il sistema, oppure presso il rivenditore Sony più vicino.

1 Rimuovere la vecchia imbottitura della cuffia tirandola via.

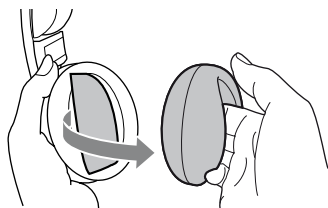

2 Inserire la nuova imbottitura della cuffia intorno allo chassis.

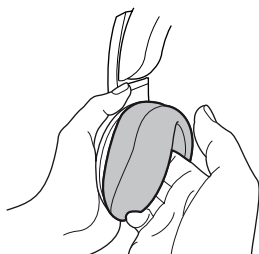

Risoluzione dei problemi

Qualora si verifichi un qualsiasi problema nell'uso del sistema di cuffie, effettuare i controlli indicati di seguito. Qualora un problema persista, consultare il rivenditore Sony più vicino.

Sintomo	Causa e soluzione
Audio assente	<ul style="list-style-type: none">➔ Controllare il collegamento tra il processore e il componente AV.➔ Verificare che l'uscita digitale ottica del componente AV sia impostata su "ON", quando si intende selezionare l'ingresso digitale.➔ Accendere il componente AV collegato al processore e avviare la riproduzione.➔ Accendere il processore e le cuffie.➔ Verificare che l'interruttore INPUT sul processore sia impostato sul componente che si desidera ascoltare.➔ Se si collega il processore a un componente AV utilizzando la presa jack per cuffie, alzare il livello del volume sul componente AV collegato il più possibile, fino al limite in cui l'audio non risulti distorto.➔ Alzare il volume delle cuffie.➔ L'indicatore di accensione delle cuffie si spegne.<ul style="list-style-type: none">• Caricare la batteria ricaricabile, qualora sia quasi scarica. Qualora l'indicatore di accensione continui a restare spento dopo aver caricato la batteria, portare le cuffie al rivenditore Sony più vicino.➔ Si sta tentando di riprodurre una traccia audio DTS su un apparecchio BD/DVD che non supporta il DTS.<ul style="list-style-type: none">• Utilizzare un apparecchio BD/DVD che supporti il DTS, oppure selezionare una traccia audio Dolby Digital o PCM.➔ Si sta riproducendo un disco BD/DVD registrato in DTS quando l'impostazione dell'uscita digitale DTS per l'apparecchio BD/DVD (incluso un apparecchio GAME) è "OFF".<ul style="list-style-type: none">• Consultare le istruzioni per l'uso dell'apparecchio BD/DVD utilizzato, quindi modificare l'impostazione dell'uscita digitale DTS su "ON".➔ Si sta riproducendo un disco BD/DVD registrato in DTS quando l'apparecchio BD/DVD (incluso l'apparecchio GAME) e il processore sono collegati in analogico.<ul style="list-style-type: none">• Utilizzare il collegamento digitale (l'audio analogico potrebbe non venire riprodotto dall'apparecchio BD/DVD).• Impostare la frequenza di campionamento dei segnali in uscita per l'apparecchio collegato al processore su 48 kHz/44,1 kHz.

(Continua)

Sintomo	Causa e soluzione
Audio distorto o intermittente (a volte con presenza di disturbi)	<ul style="list-style-type: none"> ➔ Caricare la batteria ricaricabile, qualora sia quasi scarica. Qualora l'indicatore di accensione continui a restare spento dopo aver caricato la batteria, portare le cuffie a un rivenditore Sony. ➔ Verificare la presenza di eventuali apparecchi senza fili che utilizzino la frequenza di 2,4 GHz o di un forno a microonde nelle vicinanze. ➔ Cambiare la posizione del processore. ➔ Quando è selezionato l'ingresso analogico, cambiare la posizione dell'interruttore ATT sul processore su "-8 dB". ➔ Se si collega il processore a un componente AV utilizzando la presa jack per cuffie, abbassare il livello del volume sul componente AV collegato. ➔ Quando si intende utilizzare sorgenti audio DTS, impostare l'interruttore EFFECT sul processore sulla modalità "CINEMA", "GAME" o "VOICE (STEREO)" (pagine 19). ➔ Impostare la frequenza di campionamento del segnale in uscita di qualsiasi componente collegato al processore su 48 kHz/44,1 kHz.
Volume audio basso	<ul style="list-style-type: none"> ➔ Quando è selezionato l'ingresso analogico, cambiare la posizione dell'interruttore ATT sul processore su "0 dB". ➔ Se si collega il processore a un componente AV utilizzando la presa jack per cuffie, alzare il livello del volume sul componente AV collegato il più possibile, fino al limite in cui l'audio non risulti distorto. ➔ Alzare il volume delle cuffie.
Forte rumore di fondo	<ul style="list-style-type: none"> ➔ Se si collega il processore a un componente AV utilizzando la presa jack per cuffie, alzare il livello del volume sul componente AV collegato il più possibile, fino al limite in cui l'audio non risulti distorto. ➔ Caricare la batteria ricaricabile, qualora sia quasi scarica. Qualora l'indicatore di accensione continui a restare spento dopo aver caricato la batteria, portare le cuffie al rivenditore Sony più vicino. ➔ Verificare la presenza di eventuali apparecchi senza fili che utilizzino la frequenza di 2,4 GHz o di un forno a microonde nelle vicinanze.
L'audio viene interrotto (Quando si utilizza l'ingresso analogico)	<ul style="list-style-type: none"> ➔ Il processore interrompe la trasmissione se non viene ricevuto in ingresso alcun segnale per circa 30 minuti. <ul style="list-style-type: none"> • Impostare l'interruttore ATT sul processore su "0 dB". • Se si collega il processore a un componente AV utilizzando la presa jack per cuffie, alzare il livello del volume sul componente AV collegato il più possibile, fino al limite in cui l'audio non risulti distorto.
L'effetto dell'audio surround non viene ottenuto	<ul style="list-style-type: none"> ➔ Impostare l'interruttore EFFECT sul processore sulla modalità "CINEMA" o "GAME" (pagine 19). ➔ L'audio riprodotto non è un segnale multicanale. <ul style="list-style-type: none"> • L'effetto surround non funziona con le sorgenti audio monofoniche.

Sintomo	Causa e soluzione
L'indicatore Dolby Digital non si accende	<ul style="list-style-type: none"> ➔ L'uscita audio digitale per l'apparecchio BD/DVD (incluso l'apparecchio GAME) potrebbe essere impostata su "PCM". <ul style="list-style-type: none"> • Consultare le istruzioni per l'uso dell'apparecchio BD/DVD utilizzato, quindi modificare l'impostazione (ad esempio "Dolby Digital/PCM" o "Dolby Digital") per l'utilizzo con componenti che dispongono di decodificatori Dolby Digital incorporati. ➔ I segnali di riproduzione non sono registrati in formato Dolby Digital. ➔ L'audio del capitolo correntemente riprodotto non è un segnale Dolby Digital.
L'indicatore Dolby PLIIx non si accende	<ul style="list-style-type: none"> ➔ L'interruttore EFFECT sul processore è impostato su "OFF" o "VOICE (STEREO)". ➔ Quando l'interruttore INPUT è impostato su DIGITAL, il segnale PCM o Dolby Digital non viene ricevuto in ingresso.
L'indicatore Dolby PLIIx si accende	<ul style="list-style-type: none"> ➔ L'interruttore EFFECT sul processore è impostato sulla modalità "CINEMA" o "GAME". ➔ In ingresso viene ricevuto un segnale ingresso analogico, un segnale ingresso digitale PCM o un segnale Dolby Digital.
L'indicatore DTS non si accende	<ul style="list-style-type: none"> ➔ L'uscita digitale DTS sull'apparecchio BD/DVD (incluso l'apparecchio GAME) è impostata su "OFF". <ul style="list-style-type: none"> • Consultare le istruzioni per l'uso dell'apparecchio BD/DVD utilizzato, quindi modificare l'impostazione dell'uscita digitale DTS su "ON". ➔ I segnali di riproduzione non sono registrati in formato DTS. ➔ L'audio del capitolo correntemente riprodotto non è un segnale DTS. ➔ L'apparecchio BD/DVD non supporta il formato DTS. <ul style="list-style-type: none"> • Utilizzare un apparecchio BD/DVD che supporti il DTS.
Non si riesce a caricare la batteria	<ul style="list-style-type: none"> ➔ Verificare che l'indicatore di carica si accenda. In caso contrario, inserire correttamente le cuffie sul processore, in modo che l'indicatore di carica si accenda. ➔ Il piedino di contatto del processore e il punto di contatto delle cuffie sono impolverati. <ul style="list-style-type: none"> • Pulirli con un bastoncino cotonato, e così via.
L'indicatore di carica lampeggia	<ul style="list-style-type: none"> ➔ Non si riesce a caricare la batteria. <ul style="list-style-type: none"> • Si sta tentando di caricare la batteria in un ambiente al di fuori dell'intervallo di temperatura consigliato, compreso tra 5°C e 35°C. Non è possibile eseguire la carica mentre l'indicatore di carica lampeggia. • Caricare la batteria a una temperatura ambiente compresa tra 5°C e 35°C.

(Continua)

Sintomo	Causa e soluzione
Altri apparecchi (LAN senza fili, telefono cordless e così via) che utilizzano la frequenza di 2,4 GHz nelle vicinanze del processore diventano inutilizzabili	<ul style="list-style-type: none"> ➔ Se la LAN wireless utilizza la frequenza di 2,4 GHz, cambiare il canale. Se possibile, utilizzare la frequenza di 5 GHz. ➔ Tenere il processore a più di 2 m di distanza da altri apparecchi (LAN wireless, telefono cordless e così via) che utilizzano la frequenza di 2,4 GHz.
La portata di trasmissione del segnale è ridotta (l'audio viene interrotto)	<ul style="list-style-type: none"> ➔ Qualora sia presente un apparecchio con funzione LAN wireless o un altro apparecchio senza fili, oppure un apparecchio dei generi onde elettromagnetiche, ad esempio in un ambiente in cui si utilizzi un forno a microonde, utilizzare il sistema lontano da tale apparecchio. ➔ Orientare l'antenna delle cuffie verso l'antenna del processore e assicurarsi che il segnale non venga bloccato da alcun ostacolo (pagina 21). ➔ Installare il processore in un'ubicazione o una posizione diversa, oppure cambiare l'ubicazione in cui si ascolta con le cuffie. ➔ Qualora il processore sia installato sul retro di un rack, installarlo al di fuori del rack. ➔ Qualora il processore sia installato su un tavolo di metallo, installarlo in un'ubicazione in cui non sia presente metallo. ➔ Spostare il processore e le cuffie in modo da avvicinarli il più possibile l'uno all'altro.
Viene riprodotto un segnale acustico ripetuto	<ul style="list-style-type: none"> ➔ Le cuffie non riescono a ricevere il segnale proveniente dal processore. <ul style="list-style-type: none"> • Spostarsi all'interno dell'area di trasmissione del segnale RF. • Controllare il collegamento del processore, dell'alimentatore CA e della presa elettrica CA. • Verificare la presenza di eventuali apparecchi senza fili che utilizzino la frequenza di 2,4 GHz o di un forno a microonde in prossimità del processore e delle cuffie. • Cambiare la posizione del processore. ➔ Non viene ricevuto in ingresso alcun segnale audio per circa 30 minuti e i segnali RF non vengono trasmessi.
L'unità non funziona correttamente	<ul style="list-style-type: none"> ➔ Ripristinare l'unità. Le informazioni di associazione (pairing) non vengono eliminate da questa operazione. Inserire una piccola penna a sfera o un oggetto simile nel foro, e premere fino a sentire un clic.

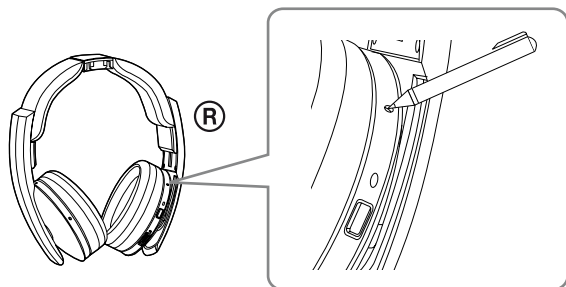

Precauzioni

Informazioni sulla sicurezza

- Non far cadere, colpire o esporre in altro modo il processore o le cuffie a forti impatti di qualsiasi genere. In caso contrario, si potrebbe danneggiare il prodotto.
- Non smontare o tentare di aprire qualsiasi componente del sistema.

Informazioni sulle fonti di alimentazione e il posizionamento

- Se non si intende utilizzare il sistema per un lungo periodo di tempo, scollegare l'alimentatore CA dalla presa elettrica CA. Quando si intende rimuovere la spina, afferrare l'alimentatore CA. Non tirare il cavo.
- Non collocare il sistema nelle ubicazioni seguenti.
 - Ubicazioni esposte alla luce solare diretta, in prossimità di una stufa o un radiatore, o in altre ubicazioni dalle temperature estremamente elevate
 - Ubicazioni polverose
 - Su una superficie instabile o inclinata
 - In ubicazioni esposte a grandi quantità di vibrazioni
 - In bagni o in altre ubicazioni ad alto tasso di umidità

Informazioni sulle cuffie

Agire in modo responsabile

Quando il volume è troppo alto, l'audio fuoriesce dalle cuffie. Fare attenzione a non alzare il volume a un livello tale da infastidire le persone intorno a sé.

Quando si utilizzano le cuffie in luoghi rumorosi, si tende ad alzare il volume. Tuttavia, per motivi di sicurezza, si consiglia di tenere il volume a un livello che consenta di continuare a sentire i suoni dell'ambiente circostante.

Informazioni sulla pulizia

Utilizzare un panno morbido leggermente inumidito con una soluzione detergente delicata. Non utilizzare solventi quali diluenti, benzene o alcool, in quanto possono danneggiare la superficie.

In caso di rottura del prodotto

- Qualora il prodotto si rompa, o qualora un oggetto estraneo penetri all'interno dell'unità, spegnere immediatamente l'apparecchio e consultare il rivenditore Sony più vicino.
- Quando si porta il sistema a un rivenditore Sony, assicurarsi di portare sia le cuffie che il processore.

Caratteristiche tecniche

Processore surround digitale (DP-RF6500)

Funzioni del decodificatore	Dolby Digital Dolby Pro Logic IIx DTS DTS ES
Funzione Virtual Surround	OFF VOICE (STEREO) GAME CINEMA
Funzione di compressione	OFF ON
Sistema di modulazione	MSK
Frequenza d'onda portante	2,408 GHz – 2,473 GHz
Distanza di trasmissione	Circa 100 m al massimo*
Risposta in frequenza	12 Hz – 22.000 Hz (ingresso digitale)
Percentuale di distorsione	1% o inferiore (a 1 kHz)
Ingressi audio	Ingresso digitale ottico (tipo rettangolare) × 1 Ingresso analogico (jack RCA sinistro/destro) × 1
Requisiti di alimentazione	CC 6 V (800 mA) (dall'alimentatore CA in dotazione)
Consumo energetico (nominale)	2,0 W
Dimensioni	Circa 120 mm × 120 mm × 263 mm (l/a/p)
Peso	Circa 450 g
Temperatura di esercizio	Da 5 °C a 35 °C

* La distanza di trasmissione si basa su una stima approssimativa e può variare in base all'ambiente circostante e all'ubicazione di installazione.

Cuffie stereo senza fili (MDR-RF6500)

Gamma della frequenza di riproduzione	12 Hz – 22.000 Hz (ingresso digitale)
Requisiti di alimentazione	Batteria ricaricabile a ioni di litio incorporata
Peso	Circa 320 g
Temperatura di esercizio	Da 5 °C a 35 °C

Accessori in dotazione

Alimentatore CA (6 V) (1)
Cavo di collegamento digitale ottico (connettore ottico di tipo rettangolare ↔ connettore ottico di tipo rettangolare, 1,5 m) (1)
Istruzioni per l'uso (il presente manuale) (1)
Guida ai collegamenti

Design e caratteristiche tecniche sono soggetti a modifica senza preavviso.

OSTRZEŻENIE

Aby zmniejszyć ryzyko pożaru i porażenia prądem, należy chronić urządzenie przed kapiącą lub przyskającą wodą i nie stawiać na nim naczyń napełnionych płynem, na przykład wazonów.

Aby uniknąć porażenia prądem, nie należy otwierać obudowy. Czynności serwisowe należy zlecać tylko wykwalifikowanym technikom.

Nie należy ustawiać urządzenia w zamkniętej przestrzeni, takiej jak regał na książki lub zabudowana szafka.

Tabliczka znamionowa znajduje się na spodzie procesora.

Ponieważ wtyk przewodu zasilacza sieciowego służy do odłączania zasilacza od źródła zasilania, należy go podłączyć do łatwo dostępnego gniazda zasilania. W razie zauważenia nieprawidłowej pracy, należy natychmiast odłączyć go od gniazda zasilania.

Zasilacz sieciowy pozostaje podłączony do źródła zasilania dopóki jest podłączony do gniazda zasilania, nawet jeśli samo urządzenie zostało wyłączone.

Baterie (zainstalowany akumulator lub baterie) należy chronić przed długotrwałym narażeniem na nadmierne ciepło, na przykład promieni słonecznych, ognia itp.

Nadmierne ciśnienie akustyczne ze słuchawek dousznych i nagłownych może powodować ubytki słuchu.

PRZESTROGA

Dokonanie jakichkolwiek zmian lub modyfikacji, które nie zostały wyraźnie zatwierdzone w niniejszej instrukcji, mogłoby unieważnić prawo do użytkowania tego sprzętu.

Uwaga do klientów: poniższe informacje dotyczą tylko urządzeń sprzedawanych w krajach stosujących dyrektywę UE

Producentem tego produktu jest Sony Corporation, 1-7-1 Konan Minato-ku Tokyo, 108-0075 Japonia. Upoważnionym przedstawicielem producenta w Unii Europejskiej, uprawnionym do dokonywania i potwierdzania oceny zgodności z wymaganiami zasadniczymi, jest Sony Deutschland GmbH, Hedelfinger Strasse 61, 70327 Stuttgart, Niemcy. Nadzór nad dystrybucją na terytorium Rzeczypospolitej Polskiej sprawuje Sony Poland, 00-876 Warszawa, ul. Ogrodowa 58. W sprawach serwisowych i gwarancyjnych należy kontaktować się z podmiotami, których adresy podano w osobnych dokumentach gwarancyjnych lub serwisowych, lub z najbliższym sprzedawcą produktów Sony.

Ważność oznakowania CE jest ograniczona tylko do tych krajów, w których stosowanie takiego oznakowania jest prawnie wymagane; dotyczy to w szczególności krajów EWG (Europejskiej Wspólnoty Gospodarczej).



Niniejszym Sony Corp. oświadcza, że opisywane urządzenie jest zgodne z zasadniczymi wymaganiami oraz innymi stosownymi postanowieniami Dyrektywy 1999/5/WE.

Szczegółowe informacje znaleźć można pod następującym adresem URL:
<http://www.compliance.sony.de/>

Włochy: Używanie sieci RLAN regulują następujące przepisy:

- w przypadku użytkowania prywatnego
 - Rozporządzenie nr 259 z dnia 01.08.2003 roku („Przepisy komunikacji elektronicznej”); w szczególności Artykuł 104, który wskazuje, kiedy użytkowanie sieci RLAN wymaga uzyskania ogólnego zezwolenia, oraz Artykuł 105, który wskazuje, kiedy użytkowanie sieci RLAN jest możliwe bez zezwolenia;
- w przypadku publicznego udostępniania RLAN do sieci i usług telekomunikacyjnych
 - Rozporządzenie z dnia 28.05.2003 roku z poprawkami i Artykuł 25 (ogólne zezwolenie dotyczące sieci i usług komunikacji elektronicznej) Przepisów komunikacji elektronicznej.

Norwegia: Używanie opisywanego urządzenia radiowego w promieniu 20 km od centrum Ny-Alesund w archipelagu Svalbard jest zabronione.



Pozbycie się zużytego sprzętu (stosowane w krajach Unii Europejskiej i w pozostałych krajach europejskich stosujących własne systemy zbiórki)

Ten symbol na produkcie lub jego opakowaniu oznacza, że produkt nie może być traktowany jako odpad komunalny, lecz powinno się go dostarczyć do odpowiedniego punktu zbiórki sprzętu elektrycznego i elektronicznego, w celu recyklingu. Odpowiednie zadysponowanie zużytego produktu zapobiega potencjalnym negatywnym wpływom na środowisko oraz zdrowie ludzi, jakie mogłyby wystąpić w przypadku niewłaściwego zagospodarowania odpadów. Recykling materiałów pomoże w ochronie środowiska naturalnego. W celu uzyskania bardziej szczegółowych informacji na temat recyklingu tego produktu, należy skontaktować się z lokalną jednostką samorządu terytorialnego, ze służbami zagospodarowywania odpadów lub ze sklepem, w którym zakupiony został ten produkt.

PL

(Ciąg dalszy)



Pozbywanie się zużytych baterii (stosowane w krajach Unii Europejskiej i w pozostałych krajach europejskich mających własne systemy zbiórki)

Ten symbol na baterii lub na jej opakowaniu oznacza, że bateria nie może być traktowana jako odpad komunalny.

Symbol ten dla pewnych baterii może być stosowany w kombinacji z symbolem chemicznym. Symbole chemiczne rtęci (Hg) lub ołowiu (Pb) są dodawane, jeśli bateria zawiera więcej niż 0,0005% rtęci lub 0,004% ołowiu.

Odpowiednio gospodarując zużytymi bateriami, możesz zapobiec potencjalnym negatywnym wpływom na środowisko oraz zdrowie ludzi, jakie mogłyby wystąpić w przypadku niewłaściwego obchodzenia się z tymi odpadami. Recykling baterii pomoże chronić środowisko naturalne.

W przypadku produktów, w których ze względu na bezpieczeństwo, poprawne działanie lub integralność danych wymagane jest stałe podłączenie do baterii, wymianę zużytej baterii należy zlecić wyłącznie wykwalifikowanemu personelowi stacji serwisowej.

Aby mieć pewność, że bateria znajdująca się w zużytym sprzęcie elektrycznym i elektronicznym będzie właściwie zagospodarowana, należy dostarczyć sprzęt do odpowiedniego punktu zbiórki.

W odniesieniu do wszystkich pozostałych zużytych baterii, prosimy o zapoznanie się z rozdziałem instrukcji obsługi produktu o bezpiecznym demontażu baterii. Zużyta baterię należy dostarczyć do właściwego punktu zbiórki.

W celu uzyskania bardziej szczegółowych informacji na temat zbiórki i recyklingu baterii należy skontaktować się z lokalną jednostką samorządu terytorialnego, ze służbami zajmującymi się zagospodarowywaniem odpadów lub ze sklepem, w którym zakupiony został ten produkt.

Spis treści

Główne cechy produktu	6
Sprawdzanie komponentów i akcesoriów	7
Rozmieszczenie i funkcje elementów	8
Opisy elementów procesora.....	8
Opisy elementów słuchawek.....	10
Ładowanie słuchawek	11
Sprawdzanie pozostałej mocy akumulatora	13
Podłączanie zestawu słuchawkowego	14
Podłączanie procesora do komponentów cyfrowych.....	14
Podłączanie procesora do komponentów analogowych.....	15
Słuchanie podłączonego komponentu	17
Wymiana poduszek słuchawek	24
Rozwiązywanie problemów.....	25
Środki ostrożności	29
Dane techniczne	30

Główne cechy produktu

Cyfrowy zestaw słuchawkowy z dźwiękiem przestrzennym MDR-DS6500 umożliwia bezprzewodowy odbiór dźwięku przestrzennego z urządzeń BD/DVD lub innych wielokanałowych źródeł dźwięku.

Aby odbierać wielokanałowy dźwięk przestrzenny w słuchawkach, wystarczy podłączyć cyfrowy procesor dźwięku przestrzennego do urządzenia BD/DVD, cyfrowego odbiornika satelitarnego/TV, urządzenia GAME lub innego urządzenia za pomocą dostarczonego kabla.

- 7.1-kanałowa technologia VPT (Virtualphones Technology)*¹ zapewnia dookólny dźwięk przestrzenny przy użyciu głośników wielokanałowych.
- Duże jednostki głośnikowe o średnicy 40 mm zapewniają doskonałą jakość dźwięku kina domowego.
- Transmisja bezprzewodowa oznacza możliwość używania słuchawek w dowolnym pomieszczeniu domu lub mieszkania, bez obawy o blokujące sygnał przedmioty. Jakość dźwięku CD uzyskuje się dzięki nieskompresowanej transmisji cyfrowej. (Zasięg transmisji: do ok. 100 m*²)
- Dostępne tryby dźwięku przestrzennego. (CINEMA/GAME/VOICE (STEREO))
- Automatyczne strojenie słuchawek w celu uzyskania najlepszego odbioru sygnału. Zestaw potrafi automatycznie przełączyć się na wolny kanał, nie przerywając dźwięku przed zablokowaniem sygnału.
- Bezpieczny mechanizm funkcji szybkiego ładowania.
- Długi czas odtwarzania. (ok. 20 godzin)
- Obsługa wielu rozmaitych formatów dźwięku.
(Maks. 7.1-kanałowe pole akustyczne jest możliwe dzięki obsłudze standardu Dolby Pro Logic IIx*³. Obsługiwane formaty dźwięku: Dolby Digital, Dolby Digital Surround EX, DTS, DTS-ES Matrix i DTS-ES Discrete)

*¹ „Virtualphones Technology” jest zastrzeżonym znakiem towarowym firmy Sony Corporation.

*² Zasięg transmisji jest różny w zależności od warunków użytkowania.

*³ Procesor opisywanego zestawu zawiera wbudowane dekodery Dolby Digital, Dolby Pro Logic IIx i DTS. Procesor opisywanego zestawu został wyprodukowany na licencji firm Dolby Laboratories i Digital Theater Systems, Inc.

Wyprodukowano na licencji firmy Dolby Laboratories. Dolby, Pro Logic i symbol podwójnego D są znakami towarowymi firmy Dolby Laboratories.

Wyprodukowano na licencji zgodnie z następującymi amerykańskimi patentami: 5 451 942; 5 956 674; 5 974 380; 5 978 762; 6 487 535 i innymi amerykańskimi i globalnymi patentami wydanymi i zgłoszonymi. DTS wraz z symbolem są zastrzeżonymi znakami towarowymi, a DTS Digital Surround i logotypy DTS są znakami towarowymi firmy DTS, Inc. Produkt zawiera oprogramowanie. © DTS, Inc. Wszelkie prawa zastrzeżone.

Sprawdzanie komponentów i akcesoriów

Przed skonfigurowaniem zestawu należy sprawdzić, czy zostały dołączone wszystkie komponenty.

Procesor DP-RF6500 (1)

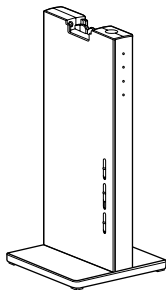

**Bezprzewodowe słuchawki stereofoniczne
MDR-RF6500 (1)**

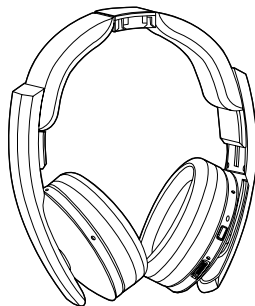

Zasilacz sieciowy (1)

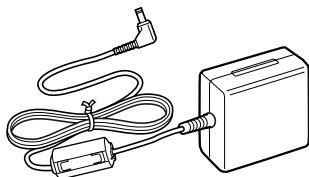

**Optyczny cyfrowy kabel połączeniowy
(typ prostokątny ↔ typ prostokątny) (1)**

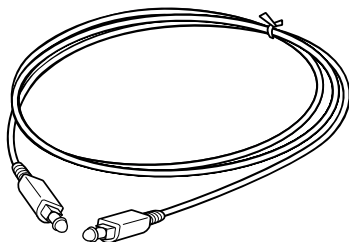

Rozmieszczenie i funkcje elementów

Opisy elementów procesora

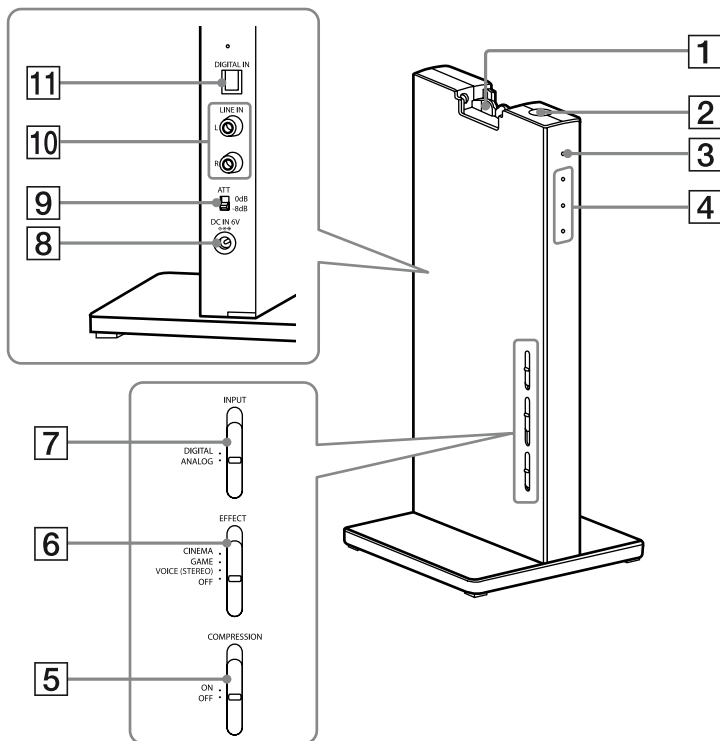

1 Styk kontaktowy

2 Przycisk I / ⏻ (włączony/tryb oczekiwania)

3 Wskaźnik zasilania

Podświetlony na zielono w czasie emisji sygnału RF.

4 Wskaźniki trybu dekodowania

(Szczegółowe informacje można znaleźć na stronie 20.)

5 Przełącznik COMPRESSION

(Szczegółowe informacje można znaleźć na stronie 19.)

6 Przełącznik EFFECT

(Szczegółowe informacje można znaleźć na stronie 19.)

Przesuń, aby wybrać pole akustyczne (CINEMA/GAME/VOICE (STEREO)/OFF).

7 Przełącznik INPUT

(Szczegółowe informacje można znaleźć na stronie 18.)

Przesuń, aby wybrać źródło sygnału (DIGITAL/ANALOG).

8 Gniazdo DC IN 6V

Do podłączenia dostarczonego zasilacza sieciowego. (Używaj dostarczonego zasilacza sieciowego. Używanie produktów o innej biegunowości wtyku lub charakterystyce może spowodować nieprawidłowe działanie.)

9 Przełącznik ATT (tłumik)

Ustaw w pozycji „0 dB”, jeśli głośność jest zbyt niska dla sygnału analogowego. Standardowo ten przełącznik należy ustawić w pozycji „-8 dB”.

10 Gniazda LINE IN

(Szczegółowe informacje można znaleźć na stronie 15.)

Do podłączenia gniazd wyjściowych audio komponentu audio lub wideo (do nabycia oddzielnie), takiego jak odtwarzacz kaset wideo lub TV, zestaw stereo, magnetowid itp.

11 Gniazdo DIGITAL IN

(Szczegółowe informacje można znaleźć na stronie 14.)

Do podłączenia urządzenia BD/DVD, cyfrowego odbiornika satelitarnego/TV lub innego komponentu cyfrowego (do nabycia oddzielnie).

Opisy elementów słuchawek

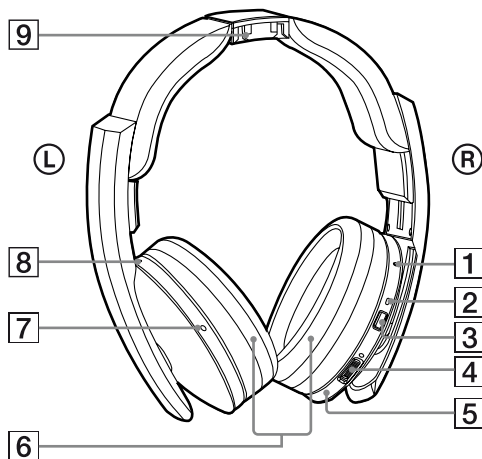

1 Przycisk Reset

2 Wskaźnik zasilania

Po włączeniu zasilania wskaźnik zasilania jest podświetlony na zielono.

3 Przycisk POWER

4 Regulator VOL (Głośność)*

Służy do regulacji głośności.

5 Prawa słuchawka

6 Poduszka słuchawki

7 Lewa słuchawka*

8 Wskaźnik ładowania

Podświetlony na czerwono w czasie ładowania.

9 Punkt kontaktowy

* Na słuchawkach znajduje się wyczuwalna wypustka ułatwiająca orientację.

Ładowanie słuchawek

Słuchawki zawierają akumulator litowo-jonowy.
Akumulator należy naładować przed pierwszym użyciem.
Aby naładować słuchawki, należy umieścić je na procesorze.

1 Podłącz dostarczony zasilacz sieciowy do procesora.

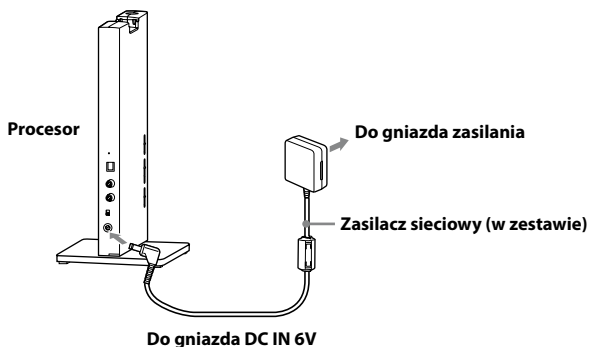

Uwagi

- Należy używać dostarczonego zasilacza sieciowego. Używanie zasilaczy sieciowych o innej biegunowości wtyku lub charakterystyce może spowodować uszkodzenie produktu.



Wtyk o zunifikowanej biegunowości

- Zawsze należy używać dostarczonego zasilacza sieciowego. Nawet zasilacze sieciowe o takim samym napięciu i biegunowości wtyku mogą uszkodzić produkt z powodu obciążalności prądowej lub innych czynników.
- Podłączyć zasilacz sieciowy do łatwo dostępnego gniazda zasilania. W razie zauważenia nieprawidłowej pracy zasilacza sieciowego, należy natychmiast odłączyć go od gniazda zasilania.

(Ciąg dalszy)

2 Umieść słuchawki na procesorze w taki sposób, aby punkt kontaktowy słuchawek znalazł się na styku kontaktowym procesora, po czym upewnij się, że wskaźnik ładowania jest podświetlony.

Pełne naładowanie akumulatora zajmuje ok. 3 godziny (po zakończeniu ładowania wskaźnik ładowania zgaśnie).

Umieszczając słuchawki na procesorze, należy trzymać je obiema rękami, aby prawa i lewa słuchawka były poziomo, po czym opuścić słuchawki pionowo na procesor. Przy prawidłowym połączeniu styku kontaktowego procesora z punktem kontaktowym słuchawek słyhać kliknięcie, po czym wskaźnik ładowania zostanie podświetlony.

Kiedy po około 3 godzinach ładowanie zakończy się i wskaźnik ładowania zgaśnie, nie trzeba zdejmować słuchawek z procesora.

Słuchawki można umieścić na procesorze dowolną stroną.

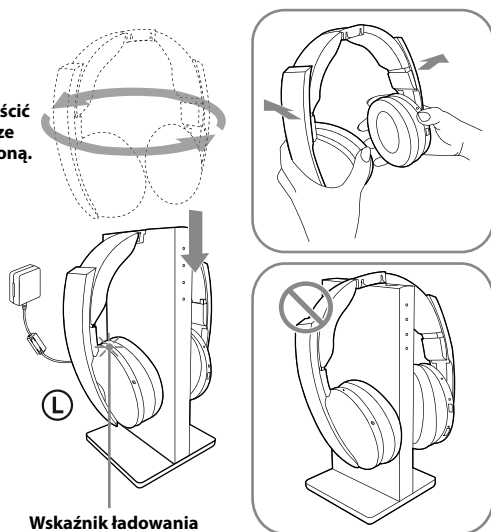

Wskaźnik ładowania

Słuchawki umieszczone nieprawidłowo.

Uwagi

- Należy sprawdzić, czy słuchawki są prawidłowo umieszczone na procesorze.
- Wskaźnik nie będzie podświetlony, jeśli punkt kontaktowy słuchawek nie połączy się ze stykiem kontaktowym procesora. W takim przypadku należy zdjąć słuchawki i ponownie umieścić je na procesorze, aby wskaźnik został podświetlony.
- Procesor automatycznie wyłącza się na czas ładowania akumulatora.
- Ładowanie powinno odbywać się w temperaturze otoczenia od 5 °C do 35 °C. Ładowanie słuchawek poza zalecanym zakresem temperatur sprawi, że wskaźnik będzie pulsować i ładowanie zostanie przerwane. W przeciwnym razie akumulator może nie zostać naładowany.
- Nie dotykać styku kontaktowego procesora. Jeśli styk kontaktowy będzie brudny, ładowanie może nie być możliwe.
- Ładowanie może nie zakończyć się, jeśli styk kontaktowy procesora i punkt kontaktowy słuchawek są zakurzone. Wytrzyj je wacikiem itp.

- Jeśli słuchawki nie będą używane przez długi okres czasu, trwałość akumulatora może ulec skróceniu. Aby ją wydłużyć, należy kilkakrotnie powtórzyć proces ładowania i rozładowywania.
- Akumulator litowo-jonowy należy wymienić na nowy, kiedy wytrzymałe tylko połowę oczekiwanego czasu po pełnym naładowaniu. Akumulator nie jest dostępny w handlu. Użytkownik nie powinien samodzielnie wymieniać akumulatora, tylko zlecić to lokalnemu sprzedawcy firmy Sony.
- Nie przechowywać słuchawek w gorących miejscach przed długi okres czasu. Ładować akumulator raz w roku, aby zapobiec nadmiernemu rozładowaniu.
- Chronić przed skrajnymi temperaturami, bezpośrednim światłem słonecznym, wilgocią, piaskiem, kurzem oraz wstrząsami mechanicznymi.

Czas ładowania i użytkowania

Czas ładowania ok.	Czas użytkowania ok.*1
3 godziny*2	20 godzin*3

*1 przy mocy 1 kHz, 1 mW + 1 mW

*2 liczba godzin wymagana do pełnego naładowania rozładowanego akumulatora

*3 Czas może się różnić w zależności od temperatury lub warunków użytkowania.

Sprawdzanie pozostałej mocy akumulatora

Aby sprawdzić moc akumulatora, należy nacisnąć i przytrzymać przycisk POWER przez około 2 sekundy. Akumulator jest nadal zdalny do użytku, jeśli wskaźnik zasilania na prawej słuchawce zostanie podświetlony na zielono. Akumulator wymaga naładowania, jeśli wskaźnik zasilania jest przygaszony lub pulsuje, dźwięk stanie się zniekształcony lub będą występować szумы.

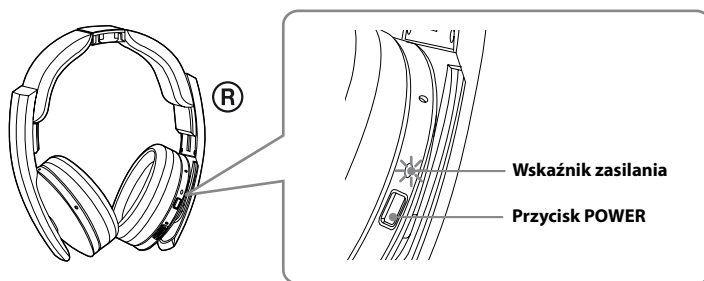

Podłączanie zestawu słuchawkowego

Podłączanie procesora do komponentów cyfrowych

Używając dostarczonego optycznego cyfrowego kabla połączeniowego, należy połączyć optyczne cyfrowe gniazdo wyjściowe urządzenia BD/DVD, cyfrowego odbiornika satelitarne/TV, urządzenia GAME lub innego komponentu cyfrowego* z gniazdem DIGITAL IN procesora.

Może być konieczna konfiguracja optycznego cyfrowego wyjścia podłączonego komponentu AV. Patrz instrukcja obsługi podłączonego urządzenia.

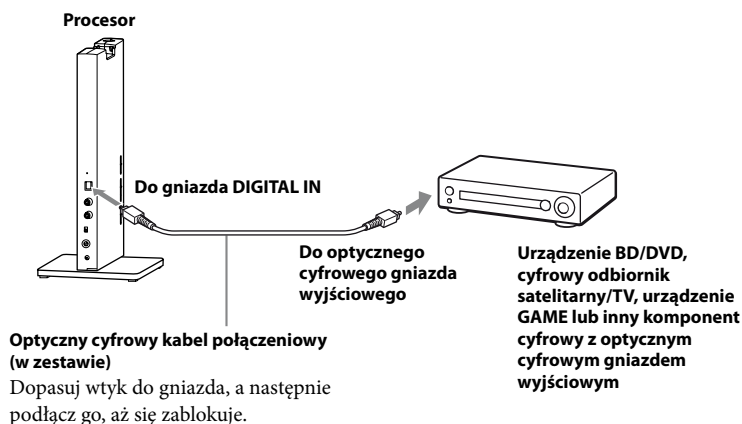

Uwagi

- Optyczny cyfrowy kabel połączeniowy to element o niezwykle wysokiej precyzji, wrażliwy na wstrząsy i nacisk zewnętrzny. Dlatego należy zachować ostrożność podczas podłączania i odłączania wtyku kabla.
- Wejście cyfrowe procesora nie obsługuje częstotliwości próbkowania 32 kHz/96 kHz. Używając tego zestawu należy ustawić wartość wyjścia cyfrowego urządzenia BD/DVD na 48 kHz/44,1 kHz. Doprowadzenie sygnału cyfrowego 32 kHz/96 kHz może powodować zakłócenia. W takim przypadku należy podłączyć przewód audio do gniazd LINE IN (L/R) i słuchać muzyki przez wejście analogowe.

* Podłączenie do optycznego cyfrowego gniazda wyjściowego komputera nie gwarantuje współpracy z tym zestawem.

DTS

- Odtwarzanie płyt BD/DVD nagranych z dźwiękiem DTS wymaga urządzenia BD/DVD z obsługą formatu DTS. (Szczegółowe informacje można znaleźć w instrukcji obsługi urządzenia BD/DVD.)
- Podczas przewijania do przodu lub do tyłu w trakcie odtwarzania płyt CD nagranych w formacie DTS mogą występować zakłócenia. To nie jest usterka.
- Jeśli wyjście cyfrowe DTS w urządzeniu BD/DVD jest ustawione w pozycji „OFF”, może nie być słyszalny żaden dźwięk, nawet jeśli w menu urządzenia BD/DVD zostanie wybrane wyjście DTS.

Uwagi dotyczące optycznego cyfrowego kabla połączeniowego

- Nie upuszczać przedmiotów na optyczny cyfrowy kabel połączeniowy i chronić go przed wstrząsami.
- Podłączając lub odłączając kabel należy chwytać za wtyk.
- Należy zadbać o to, aby końcówki optycznego cyfrowego kabla połączeniowego były czyste. Kurz na końcówkach kabla może obniżyć wydajność.
- Przed przechowaniem zestawu należy założyć zaślepkę na końcówkę wtyku, a składając lub zginając optyczny cyfrowy kabel połączeniowy należy zachować promień zginania minimum 25 mm.

Promień zginania optycznego cyfrowego kabla połączeniowego nie powinien być mniejszy niż 25 mm.

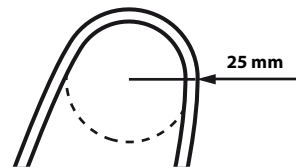

Podłączanie procesora do komponentów analogowych

Używając przewodu audio (do nabycia oddzielnie) należy połączyć gniazda wyjściowe audio magnetowidu, TV lub innego komponentu z gniazdami LINE IN procesora.

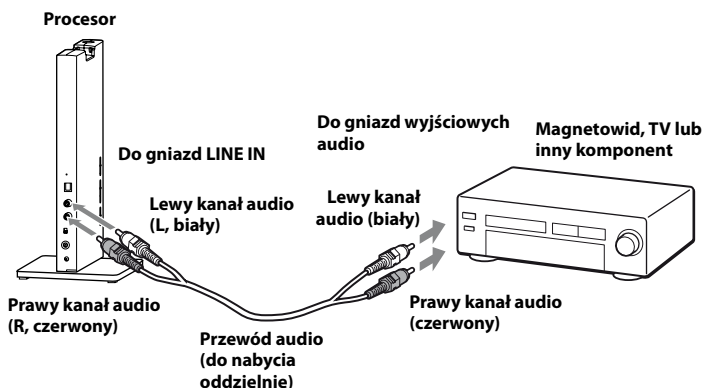

Kable połączeniowe (do nabycia oddzielnie)

W przypadku podłączania gniazda minijack stereo (gniazdo słuchawkowe itp.) do gniazd LINE IN, należy użyć kabla połączeniowego (miniwtyk stereo ↔ wtyk cinch × 2).



W takim przypadku należy ustawić głośność w odtwarzaczu na średnim poziomie. Ustawienie zbyt niskiej głośności w odtwarzaczu może powodować szumy.

(Ciąg dalszy)

Ustawianie poziomu sygnału

Jeśli głośność sygnału analogowego jest niska, należy ustawić przełącznik ATT (tłumik) w pozycji „0 dB”.

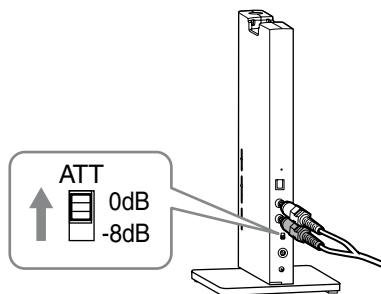

Ustawienie	Podłączone komponenty
0 dB	TV, komponenty przenośne i inne komponenty o niskim poziomie wyjściowym
-8 dB	Inne komponenty (ustawienia początkowe)

Uwagi

- Przed zmianą ustawienia przełącznika ATT należy zmniejszyć głośność.
- Jeśli sygnał audio doprowadzony do gniazd LINE IN jest zniekształcony (czasami słychać również szumy), należy ustawić przełącznik ATT w pozycji „-8 dB”.

Słuchanie podłączonego komponentu

Najpierw należy przeczytać rozdział „Podłączanie zestawu słuchawkowego” (strony 14-16) i wykonać odpowiednie połączenia.

1 Włącz komponent podłączony do procesora.

Urządzenie BD/DVD, cyfrowy odbiornik satelitarny/TV, urządzenie GAME lub inny komponent audio lub wideo

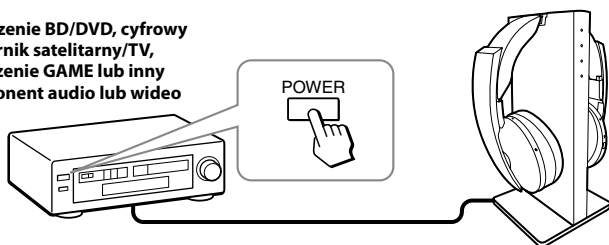

2 Zdejmij słuchawki z procesora.

Procesor włączy się automatycznie. Procesor automatycznie wykrywa optymalną częstotliwość transmisji odpowiednio do warunków pomieszczenia. Następnie zaświeci się wskaźnik trybu dekodowania odpowiednio do sygnału wejściowego audio z podłączonego komponentu audio lub wideo.

System transmisji sygnału

Opisywane urządzenie wykorzystuje opatentowany system transmisji, wykorzystujący częstotliwość 2,4 GHz. Zestaw bezprzewodowy przesyła nieskompresowany dźwięk.

(Ciąg dalszy)

3 Załóż słuchawki.

Naciskać przycisk POWER przez 2 sekundy, aby włączyć słuchawki – wskaźnik zasilania zostanie podświetlony na zielono.

Należy zwrócić uwagę na prawidłowe dopasowanie prawej i lewej strony słuchawek do uszu. Dopasować pałąk słuchawek odpowiednio do głowy.

Na lewej słuchawce znajduje się wyczuwalna wypustka, która umożliwi odróżnienie lewej strony.

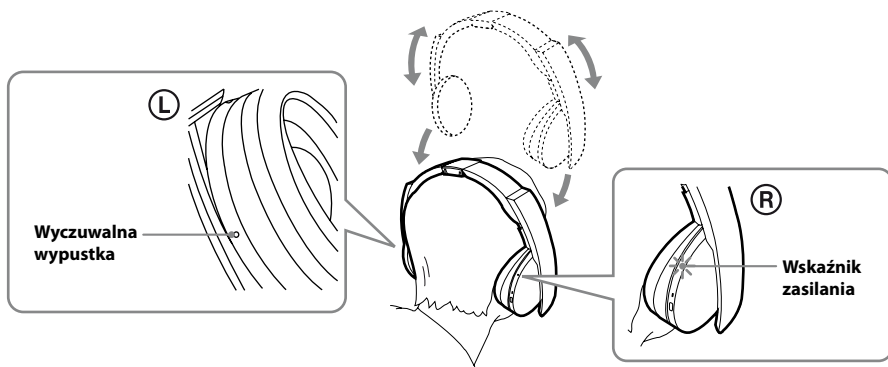

Uwaga

Słuchawek należy używać w obrębie zasięgu transmisji sygnału (strona 22).

4 Przesuń przełącznik INPUT, aby wybrać komponent, którego chcesz słuchać.

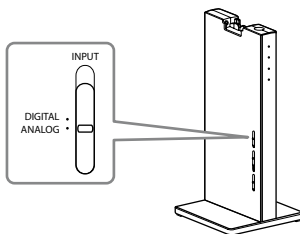

Pozycja przełącznika	Wybrane źródło dźwięku
DIGITAL	Dźwięk komponentu podłączonego do gniazda DIGITAL IN.
ANALOG	Dźwięk komponentu podłączonego do gniazda LINE IN.

Uwaga

Aby słuchać źródeł dźwięku Dual Audio (MAIN/SUB), należy podłączyć je do gniazd LINE IN, a następnie wybrać żądane źródło dźwięku w odtwarzaczu, TV lub innym komponencie.

5 Rozpocznij odtwarzanie na komponencie wybranym w punkcie 4.

6 Przesuń przełącznik, aby wybrać żądane pole akustyczne, EFFECT lub COMPRESSION.

Przełącznik EFFECT

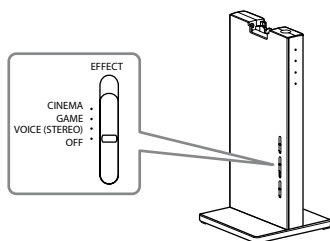

Pozycja przełącznika	Pole akustyczne i odpowiednie źródło dźwięku
OFF	Normalne odtwarzanie w słuchawkach.
VOICE (STEREO)	Generuje czystszy głos spikera.
GAME	Generuje dokładny dźwięk przestrzenny i zapewnia wyraźne poczucie kierunku. Tworzy silny i realistyczny dźwięk w grach wideo z wielokanałowym dźwiękiem przestrzennym. Odpowiedni do gier wideo ze źródłami dźwięku wielokanałowego.
CINEMA	Zapewnia dźwięk przestrzenny o bardziej naturalnym brzmieniu (szczególnie w rozmowach). Generuje wysokiej jakości dźwięk, jaki można usłyszeć w nowoczesnych salach kinowych.

Uwagi

- Głośność słuchawek może się różnić w zależności od sygnału wejściowego i ustawienia przełącznika EFFECT.
- Efekt dźwięku przestrzennego może być niedostępny w przypadku źródeł dźwięku, które nie zawierają wideo, takich jak płyty CD z muzyką.
- Opisany zestaw imituje średnią funkcję HRTF* wspólną dla większości ludzi. Jednak efekt ten może być różnie odbierany przez poszczególne osoby, ponieważ ich funkcja HRTF może się różnić.

* Head Related Transfer Function (Funkcja propagacji dźwięku wokół głowy)

Przełącznik COMPRESSION

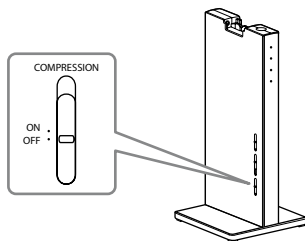

(Ciąg dalszy)

Pozycja przełącznika	Efekt odtwarzania
OFF	Po wybraniu przełącznika EFFECT, tryb dźwięku zmienia się odpowiednio do wybranego efektu.
ON	Ta funkcja zachowuje ogólny poziom materiału programu: wybuchowe dźwięki są tłumione, a ciche dźwięki (rozmowa itp.) są wzmacniane. To skuteczne rozwiązanie w przypadku sygnałów audio o szerokim zakresie dynamicznym, takich jak filmy i muzyka poważna.

Ilustracja procesu kompresji

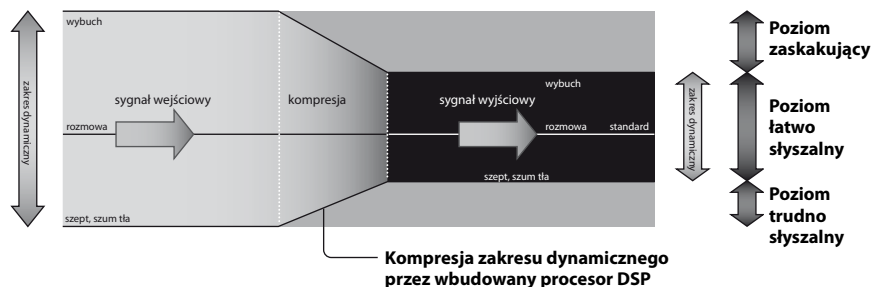

Wskaźniki trybu dekodowania

Procesor automatycznie rozpoznaje format wejściowego sygnału audio i włącza odpowiedni wskaźnik. Można wybrać tryb dźwięku między Dolby Digital, DTS itp. w podłączonym sprzęcie (urządzeniu BD/DVD, cyfrowym odbiorniku satelitarnym/TV itp.).

- Dolby Digital: Sygnał wejściowy nagrany w formacie Dolby Digital.
- Dolby PLIIx: Analogowy sygnał wejściowy, cyfrowy sygnał wejściowy PCM lub sygnał Dolby Digital przetworzony przez DOLBY PRO LOGIC IIx.
(Jeśli przełącznik EFFECT zostanie ustawiony w pozycji „OFF” lub „VOICE (STEREO)”, sygnał nie jest przetwarzany przez DOLBY PRO LOGIC IIx.)
- DTS: Sygnał wejściowy nagrany w formacie DTS.

Uwaga

Jeśli urządzenie podłączone do gniazda DIGITAL IN nie odtwarza (nie przewija do przodu, do tyłu itp.), wskaźniki trybu dekodowania mogą nie wskazywać prawidłowo.

7 Ustaw głośność.

Aby zwiększyć głośność, kręć regulatorem VOL (Głośność) w stronę wyczuwalnej wypustki i vice versa.

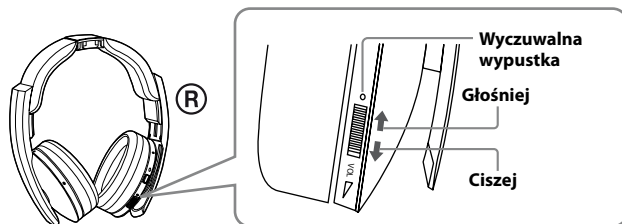

8 Po zakończeniu używania słuchawek wyłączyć procesor.

Naciśnij przycisk **I** /  na procesorze, aby wyłączyć zasilanie.

9 Umieść słuchawki na procesorze w celu ładowania.

Uwagi

- Oglądając filmy należy uważać, aby nadmiernie nie zwiększać głośności w cichych scenach. Odtwarzanie głośnej sceny może wywołać ból uszu.
- Odłączeniu zasilacza sieciowego od procesora przed zdjęciem słuchawek może towarzyszyć pewien hałas.

Czas przechodzenia między trybami

Czas przechodzenia między trybami może się różnić przy przesuwaniu przełączników na procesorze w celu wyboru nowego trybu. Różnice wynikają ze sterowania zestawem w poszczególnych trybach.

Zasilanie wyłącza się automatycznie po umieszczeniu słuchawek na procesorze

Ładowanie rozpoczyna się automatycznie.

Jeśli w słuchawkach słychać pikanie

Jeśli procesor nie został wyłączony lub jeśli słuchawki są poza obszarem transmisji sygnału RF, słychać powtarzające się pikanie. Jeśli słychać pikanie, należy wyłączyć procesor lub przybliżyć się do niego i używać słuchawek w obszarze transmisji sygnału RF. Jeśli pikanie nie ustanie nawet po włączeniu procesora lub przybliżeniu się do niego, prawdopodobną przyczyną są zakłócenia powodowane na przykład przez inne urządzenie bezprzewodowe, wykorzystujące pasmo częstotliwości bezprzewodowej 2,4 GHz lub fale elektromagnetyczne, wytwarzane przez kuchenkę mikrofalową. Należy spróbować podjąć następujące środki zaradcze.

- Umieścić procesor z dala od urządzenia, które wytwarza fale elektromagnetyczne, takie jak w miejscu, gdzie jest używana sieć WLAN, inne urządzenie bezprzewodowe lub kuchenka mikrofalowa.
- Skierować antenę słuchawek w stronę anteny procesora i upewnić się, że sygnał nie jest blokowany przez żadne przeszkody (strona 22).
- Zmienić miejsce instalacji lub położenie anteny procesora, przechodząc w miejsce, gdzie będzie słychać dźwięk w słuchawkach.
- Zainstalować procesor poza półką, a nie z tyłu półki.
- Zainstalować procesor w miejscu, gdzie nie ma metalu, a nie na metalowym stole.
- Przysunąć słuchawki jak najbliżej do procesora.

(Ciąg dalszy)

Obszar transmisji sygnału RF

- Przybliżony obszar transmisji sygnału RF z procesora do słuchawek wynosi do 100 m, choć zależy od występowania przeszkód (ludzie, metal, ściany itp.) i warunków odbioru.
- Anteny tego zestawu są wbudowane w części zaznaczone linią kropkowaną na poniższej ilustracji.

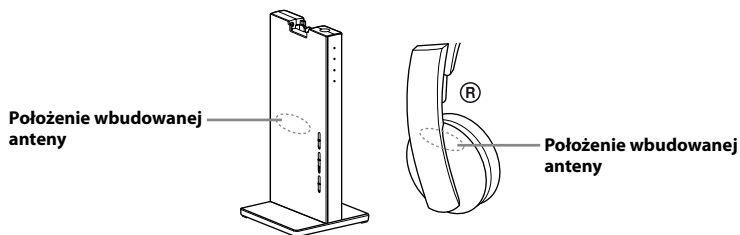

Jeśli między częściami procesora i słuchawek, w których znajdują się anteny, są jakieś przeszkody, zasięg transmisji sygnału może być krótszy. W takim przypadku należy dopilnować, aby między antenami procesora i słuchawek nie było żadnych przeszkód.

- Wyjście poza zasięg transmisji sygnału lub pogorszenie się warunków odbioru podczas użytkowania mogą powodować zniekształcenie dźwięku. Na zniekształcenie dźwięku wpływają również przeszkody, miejsce instalacji lub umieszczenie procesora i orientacja słuchawek. To zjawisko wynika z charakterystyki sygnałów RF i nie jest objawem usterki.

Uwagi

- Opisany zestaw wykorzystuje sygnał w paśmie częstotliwości 2,4 GHz, a zatem użytkowanie w następujących warunkach może wpływać na zasięg transmisji sygnału.
 - Obecność przeszkody, np. człowieka, metalu lub ściany między procesorem i słuchawkami.
 - Instalacja procesora z tyłu półki.
 - Instalacja w miejscu, w którym znajduje się sieć WLAN, w miejscu, w którym jest używana kuchenka mikrofalowa lub występują inne fale elektromagnetyczne itp.
 - Instalacja w miejscu, w którym jest używane inne urządzenie bezprzewodowe, wykorzystujące pasmo częstotliwości 2,4 GHz.
- Opisany zestaw i sieć WLAN (IEEE802.11b/g) wykorzystują to samo pasmo częstotliwości (2,4 GHz), a zatem używanie go w pobliżu urządzenia korzystającego z sieci WLAN spowoduje generowanie zakłóceń sygnału, co może pogorszyć szybkość komunikacji, szumy i przerwy w dźwięku. W takich przypadkach należy podjąć następujące kroki.
 - Używając zestawu w promieniu 10 m od urządzenia korzystającego z sieci WLAN, należy wyłączyć sieć WLAN.
 - Przesuń słuchawki jak najbliżej do procesora.
- Nie instalować procesora w pobliżu metalowych przedmiotów, na przykład na metalowym stole.
- Dźwięk może być zakłócany, jeśli sygnał zestawu jest blokowany przez przeszkodę. To zjawisko wynika z charakterystyki sygnałów RF i nie jest objawem usterki.

Jeśli sygnał audio nie jest odbierany przez około 30 minut

Transmisja sygnału RF z procesora zostaje automatycznie przerwana, jeśli sygnał audio nie będzie odbierany przez około 30 minut. Po przerwaniu transmisji wskaźnik zasilania procesora pulsuje na zielono przez 30 sekund, po czym wyłącza się. Transmisja sygnału RF może zostać przerwana, jeśli przez około 30 minut będzie odbierany bardzo cichy dźwięk. W takim przypadku należy maksymalnie zwiększyć głośność podłączonego komponentu AV do poziomu, w którym dźwięk nie będzie zniekształcony oraz zmniejszyć głośność słuchawek. Jeśli komponent podłączony do gniazd AUDIO IN wysyła sygnał z zakłóceniami, transmisja sygnału RF może nie zostać przerwana.

Jeśli procesor jest wyłączony

Słuchawki wyłączą się automatycznie po 5 minutach. Aby ponownie używać zestawu, należy włączyć słuchawki i procesor.

Jeśli słuchawki znajdują się poza zasięgiem transmisji sygnału, nie będą mogły połączyć się z systemem i wyłączą się automatycznie po 5 minutach.

Uwaga

Procesor działa tylko z dostarczonymi słuchawkami.

Wymiana poduszek słuchawek

Poduszki słuchawek są wymienne. Jeśli poduszki słuchawek ubrudzą się lub zużyją, należy je wymienić, zgodnie z poniższą ilustracją. Poduszki słuchawek nie są dostępne w handlu. Można je zamówić w sklepie, w którym został nabyty ten zestaw, lub u lokalnego sprzedawcy firmy Sony.

1 Zdejmij starą poduszkę słuchawki, ściągnając ją.

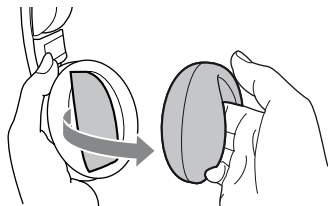

2 Załóż nową poduszkę na słuchawkę.

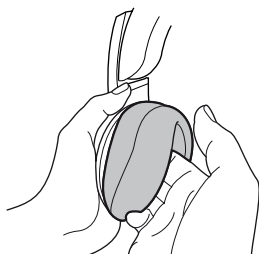

Rozwiązywanie problemów

Jeśli podczas korzystania z zestawu napotkasz jakiegokolwiek problemu, użyj poniższej listy kontrolnej. Jeśli problem nie zniknie, skontaktuj się z lokalnym sprzedawcą firmy Sony.

Objaw	Przyczyna i środek zaradczy
Brak dźwięku	<ul style="list-style-type: none">➔ Sprawdź połączenie między procesorem i komponentem AV.➔ Sprawdź, czy optyczne cyfrowe wyjście podłączonego komponentu AV jest ustawione w pozycji „ON”, kiedy wybierasz sygnał cyfrowy.➔ Włącz komponent AV podłączony do procesora i uruchom odtwarzanie.➔ Włącz procesor i słuchawki.➔ Sprawdź, czy przełącznik INPUT na procesorze jest ustawiony na komponent, którego chcesz słuchać.➔ Podłączając procesor do komponentu AV za pomocą gniazda słuchawkowego, zwiększ maksymalnie głośność podłączonego komponentu AV do poziomu, w którym dźwięk nie będzie zniekształcony.➔ Zwiększ głośność słuchawek.➔ Wskaźnik zasilania słuchawek zgaśnie.<ul style="list-style-type: none">• Naładuj akumulator, jeśli jest rozładowany. Jeśli po naładowaniu akumulatora wskaźnik zasilania pozostaje wyłączony, zanieś słuchawki do lokalnego sprzedawcy firmy Sony.➔ Usiłujesz odtwarzać dźwięk w formacie DTS na urządzeniu BD/DVD, które nie obsługuje formatu DTS.<ul style="list-style-type: none">• Użyj urządzenia BD/DVD, które obsługuje format DTS lub wybierz format dźwięku Dolby Digital lub PCM.➔ Odtwarzasz płytę BD/DVD nagrany w formacie DTS, kiedy ustawienie wyjścia cyfrowego DTS dla urządzenia BD/DVD (w tym urządzenia GAME) jest w pozycji „OFF”.<ul style="list-style-type: none">• Sprawdź w instrukcji obsługi urządzenia BD/DVD i zmień ustawienie wyjścia cyfrowego DTS na „ON”.➔ Odtwarzasz płytę BD/DVD nagrany w formacie DTS, kiedy urządzenie BD/DVD (w tym urządzenie GAME) i procesor są połączone analogowo.<ul style="list-style-type: none">• Użyj połączenia cyfrowego. (Dźwięk analogowy może nie być wysyłany z urządzenia BD/DVD.)• Ustaw częstotliwość próbkowania sygnałów wyjściowych urządzenia podłączonego do procesora na 48 kHz/44,1 kHz.

(Ciąg dalszy)

Objaw	Przyczyna i środek zaradczy
Dźwięk jest zniekształcony lub przerywany (czasami z szumem)	<ul style="list-style-type: none"> ➔ Naładuj akumulator, jeśli jest rozładowany. Jeśli po naładowaniu akumulatora wskaźnik zasilania pozostaje wyłączony, zanieś słuchawki do sprzedawcy firmy Sony. ➔ Sprawdź, czy w pobliżu znajduje się urządzenie bezprzewodowe wykorzystujące częstotliwość 2,4 GHz lub kuchenka mikrofalowa. ➔ Zmień lokalizację procesora. ➔ W przypadku sygnału analogowego, przestaw przełącznik ATT na procesorze w pozycję „-8 dB”. ➔ Podłączając procesor do komponentu AV za pomocą gniazda słuchawkowego, zmniejsz głośność podłączonego komponentu AV. ➔ Używając źródeł dźwięku DTS, ustaw przełącznik EFFECT na procesorze w tryb „CINEMA”, „GAME” lub „VOICE (STEREO)” (strona 19). ➔ Ustaw częstotliwość próbkowania sygnału wyjściowego komponentu podłączonego do procesora na 48 kHz/44,1 kHz.
Niski poziom dźwięku	<ul style="list-style-type: none"> ➔ W przypadku sygnału analogowego, przestaw przełącznik ATT na procesorze w pozycję „0 dB”. ➔ Podłączając procesor do komponentu AV za pomocą gniazda słuchawkowego, zwiększ maksymalnie głośność podłączonego komponentu AV do poziomu, w którym dźwięk nie będzie zniekształcony. ➔ Zwiększ głośność słuchawek.
Głośne szumy tła	<ul style="list-style-type: none"> ➔ Podłączając procesor do komponentu AV za pomocą gniazda słuchawkowego, zwiększ maksymalnie głośność podłączonego komponentu AV do poziomu, w którym dźwięk nie będzie zniekształcony. ➔ Naładuj akumulator, jeśli jest rozładowany. Jeśli po naładowaniu akumulatora wskaźnik zasilania pozostaje wyłączony, zanieś słuchawki do lokalnego sprzedawcy firmy Sony. ➔ Sprawdź, czy w pobliżu znajduje się urządzenie bezprzewodowe wykorzystujące częstotliwość 2,4 GHz lub kuchenka mikrofalowa.
Dźwięk jest przerywany (W przypadku sygnału analogowego)	<ul style="list-style-type: none"> ➔ Procesor przerywa transmisję, jeśli przez około 30 minut nie będzie odbierany żaden sygnał. <ul style="list-style-type: none"> • Ustaw przełącznik ATT na procesorze w pozycji „0 dB”. • Podłączając procesor do komponentu AV za pomocą gniazda słuchawkowego, zwiększ maksymalnie głośność podłączonego komponentu AV do poziomu, w którym dźwięk nie będzie zniekształcony.
Nie można uzyskać efektu dźwięku przestrzennego	<ul style="list-style-type: none"> ➔ Ustaw przełącznik EFFECT na procesorze w tryb „CINEMA” lub „GAME” (strona 19). ➔ Odtwarzany dźwięk nie jest sygnałem wielokanałowym. <ul style="list-style-type: none"> • Efekt dźwięku przestrzennego nie działa w przypadku monofonicznych źródeł dźwięku.

Objaw	Przyczyna i środek zaradczy
Wskaźnik Dolby Digital nie włącza się	<ul style="list-style-type: none"> ➔ Ustawienie cyfrowego wyjścia audio dla urządzenia BD/DVD (w tym urządzenia GAME) może być w pozycji „PCM”. <ul style="list-style-type: none"> • Sprawdź w instrukcji obsługi urządzenia BD/DVD i zmień ustawienie (np. „Dolby Digital/PCM” lub „Dolby Digital”), aby używać komponentów mających wbudowane dekodery Dolby Digital. ➔ Odtwarzane sygnały nie są nagrywane w formacie Dolby Digital. ➔ Dźwięk odtwarzanego rozdziału nie jest sygnałem Dolby Digital.
Wskaźnik Dolby PLIIx nie włącza się	<ul style="list-style-type: none"> ➔ Przełącznik EFFECT na procesorze jest w pozycji „OFF” lub „VOICE (STEREO)”. ➔ Kiedy przełącznik INPUT jest ustawiony w pozycji DIGITAL, sygnał PCM lub sygnał Dolby Digital nie są odbierane.
Włącza się wskaźnik Dolby PLIIx	<ul style="list-style-type: none"> ➔ Przełącznik EFFECT na procesorze jest w trybie „CINEMA” lub „GAME”. ➔ Analogowy sygnał wejściowy, cyfrowy sygnał wejściowy PCM, sygnał Dolby Digital jest odbierany.
Wskaźnik DTS nie włącza się	<ul style="list-style-type: none"> ➔ Ustawienie cyfrowego wyjścia DTS w urządzeniu BD/DVD (w tym w urządzeniu GAME) jest w pozycji „OFF”. <ul style="list-style-type: none"> • Sprawdź w instrukcji obsługi urządzenia BD/DVD i zmień ustawienie wyjścia cyfrowego DTS na „ON”. ➔ Odtwarzane sygnały nie są nagrywane w formacie DTS. ➔ Dźwięk odtwarzanego rozdziału nie jest sygnałem DTS. ➔ Urządzenie BD/DVD nie obsługuje formatu DTS. <ul style="list-style-type: none"> • Użyj urządzenia BD/DVD, które obsługuje format DTS.
Nie można naładować akumulatora	<ul style="list-style-type: none"> ➔ Sprawdź, czy włącza się wskaźnik ładowania. Jeśli nie, umieść słuchawkę prawidłowo na procesorze, aby wskaźnik ładowania włączył się. ➔ Styk kontaktowy procesora i punkt kontaktowy słuchawek są zakurzone. <ul style="list-style-type: none"> • Wytrzyj je wacikiem itp.
Wskaźnik ładowania pulsuje	<ul style="list-style-type: none"> ➔ Nie można naładować akumulatora. <ul style="list-style-type: none"> • Usiłujesz naładować akumulator w warunkach poza zalecanym zakresem temperatur 5°C do 35°C. Nie można ładować, kiedy wskaźnik ładowania pulsuje. • Ładuj w temperaturze otoczenia od 5°C do 35°C.

(Ciąg dalszy)

Objaw

Przyczyna i środek zaradczy

W pobliżu procesora nie można używać innych urządzeń (sieci Wi-Fi, telefonu bezprzewodowego itp.), wykorzystujących częstotliwość 2,4 GHz

- ➔ Jeśli sieć WLAN wykorzystuje częstotliwość 2,4 GHz, zmień kanał. Jeśli to możliwe, użyj 5 GHz.
- ➔ Zachowuj odległość co najmniej 2 m między procesorem i innymi urządzeniami (siecią WLAN, telefonem bezprzewodowym itp.), wykorzystującymi częstotliwość 2,4 GHz.

Zasięg transmisji sygnału jest krótki (dźwięk jest przerywany)

- ➔ Jeśli występuje urządzenie z funkcją WLAN, inne urządzenie bezprzewodowe lub urządzenie, które wytwarza fale elektromagnetyczne, takie jak w miejscu, gdzie jest używana kuchenka mikrofalowa, używaj zestawu z dala od takiego urządzenia.
- ➔ Skieruj antenę słuchawek w stronę anteny procesora i upewnij się, że sygnał nie jest blokowany przez żadne przeszkody (strona 21).
- ➔ Zainstaluj procesor w innym miejscu lub pozycji, lub zmień miejsce, w którym używasz słuchawek.
- ➔ Jeśli procesor jest zainstalowany z tyłu półki, zainstaluj go poza półką.
- ➔ Jeśli procesor jest zainstalowany na metalowym stole, zainstaluj go w miejscu, gdzie nie ma metalu.
- ➔ Przysuń słuchawki jak najbliżej do procesora.

Powtarzające się pikanie

- ➔ Słuchawki nie mogą odbierać sygnału z procesora.
 - Przesuń się w obszar transmisji sygnału RF.
 - Sprawdź podłączenie procesora, zasilacza sieciowego i gniazda zasilania.
 - Sprawdź, czy w pobliżu procesora i słuchawek znajduje się urządzenie bezprzewodowe wykorzystujące częstotliwość 2,4 GHz lub kuchenka mikrofalowa.
 - Zmień lokalizację procesora.
- ➔ Od około 30 minut nie ma transmisji sygnału wejściowego audio i sygnałów RF.

Urządzenie nie działa prawidłowo

- ➔ Zresetuj urządzenie. Ta operacja nie usunie danych parowania. Włóż np. mały długopis w otwór i naciskaj, aż poczujesz kliknięcie.

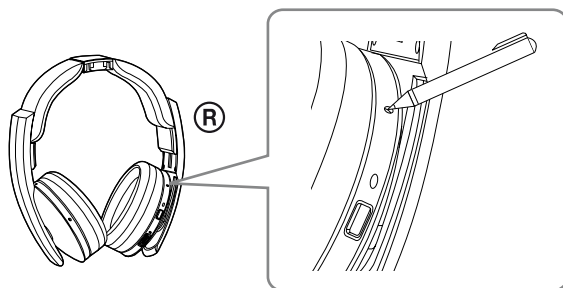

Środki ostrożności

Bezpieczeństwo

- Chronić procesor i słuchawki przed upadkiem, uderzeniami oraz jakimikolwiek silnymi wstrząsami. Mogłoby to uszkodzić produkt.
- Nie demontuj ani nie próbuj otwierać żadnego elementu zestawu.

Źródła zasilania i ustawianie

- Jeśli nie zamierzasz używać zestawu przez długi czas, odłącz zasilacz sieciowy od gniazda zasilania. Wyjmując wtyk, trzymaj za zasilacz. Nie ciągnij za przewód.
- Nie umieszczaj zestawu w żadnym z poniższych miejsc.
 - W miejscach narażonych na bezpośrednie działanie promieni słonecznych, w pobliżu grzejników lub w innych miejscach o wyjątkowo wysokiej temperaturze
 - W miejscach zakurzonych
 - Na niestabilnych lub nachylonych powierzchniach
 - W miejscach narażonych na duże wibracje
 - W łazience lub w innych miejscach o wysokiej wilgotności

Słuchawki

Postępuj rozważnie

Jeśli głośność jest zbyt wysoka, dźwięk wydostaje się na zewnątrz słuchawek. Pamiętaj, aby nie zwiększać głośności na tyle, że zacznie przeszkadzać ludziom w pobliżu. Podczas używania w głośnych miejscach występuje tendencja do zwiększania głośności. Jednak ze względów bezpieczeństwa zaleca się, aby utrzymywać głośność na poziomie, na którym nadal słyhać dźwięki otoczenia.

Czyszczenie

Używaj miękkiej szmatki lekko zwilżonej łagodnym roztworem detergentu. Nie używaj rozpuszczalników, takich jak rozcieńczalnik, benzen lub alkohol, ponieważ mogą one uszkodzić powierzchnię.

W razie awarii produktu

- W razie awarii produktu lub dostania się ciała obcego do wnętrza urządzenia, natychmiast wyłącz zasilanie i skontaktuj się z lokalnym sprzedawcą firmy Sony.
- Zanosząc zestaw do sprzedawcy firmy Sony, upewnij się, że zostały zabrane słuchawki i procesor.

Dane techniczne

Cyfrowy procesor dźwięku przestrzennego (DP-RF6500)

Funkcje dekodera	Dolby Digital Dolby Pro Logic IIX DTS DTS ES
Funkcja wirtualnego dźwięku przestrzennego	OFF VOICE (STEREO) GAME CINEMA
Funkcja kompresji	OFF ON
System modulacji	MSK
Częstotliwość fali nośnej	2,408 GHz – 2,473 GHz
Zasięg transmisji	Maks. ok. 100 m*
Pasma przenoszenia	12 Hz – 22 000 Hz (sygnał cyfrowy)
Współczynnik zniekształceń	1% lub mniej (1 kHz)
Gniazda wejściowe audio	Cyfrowe wejście optyczne (typ prostokątny) × 1 Wejście analogowe (gniazdo cinch kanał lewy/prawy) × 1
Wymagane zasilanie	DC 6 V (800 mA) (z dostarczonego zasilacza sieciowego)
Pobór mocy (znamionowy)	2,0 W
Wymiary	Ok. 120 mm × 120 mm × 263 mm (szer./wys./gł.)
Waga	Ok. 450 g
Temperatura pracy	Od 5 °C do 35 °C

* Zasięg transmisji został podany w przybliżeniu i może się różnić w zależności od warunków otoczenia i miejsca instalacji.

Bezprzewodowe słuchawki stereofoniczne (MDR-RF6500)

Zakres częstotliwości odtwarzania	12 Hz – 22 000 Hz (sygnał cyfrowy)
Wymagane zasilanie	Wbudowany akumulator litowo-jonowy
Waga	Ok. 320 g
Temperatura pracy	Od 5 °C do 35 °C

Dostarczone wyposażenie

Zasilacz sieciowy (6 V) (1)
Optyczny cyfrowy kabel połączeniowy
(optyczny wtyk prostokątny ↔ optyczny
wtyk prostokątny, 1,5 m) (1)
Instrukcja obsługi (ta instrukcja) (1)
Poradnik podłączania

Wygląd i dane techniczne mogą ulec zmianie bez uprzedzenia.

AVISO

Para reduzir o risco de incêndio ou de choque eléctrico, não molhe nem exponha este aparelho a salpicos e não coloque objectos que contenham líquidos como, por exemplo, jarras, sobre o mesmo.

Para evitar choques eléctricos, não abra a caixa do aparelho. A reparação só pode ser efectuada por pessoal qualificado.

Não instale o aparelho num local confinado como, por exemplo, uma estante ou um armário embutido.

A placa de especificações encontra-se na parte inferior do processador.

Uma vez que a ficha de alimentação do adaptador CA é utilizada para desligar o adaptador CA da corrente eléctrica, ligue-a a uma tomada CA de fácil acesso. Caso note qualquer anomalia na ficha, retire-a imediatamente da tomada CA.

O adaptador CA não se encontra desligado da corrente eléctrica enquanto se mantiver ligado a uma tomada CA, mesmo que a unidade tenha sido desligada no interruptor.

Não exponha as baterias (bateria ou baterias instaladas) a calor excessivo como, por exemplo, luz solar, fogo ou outra fonte de calor durante um longo período de tempo.

Uma pressão sonora excessiva proveniente de auriculares ou auscultadores pode provocar perda de audição.

ATENÇÃO

Chamamos a atenção para o facto de quaisquer alterações ou modificações não expressamente aprovadas neste manual poderem anular a sua autorização de utilização deste equipamento.

Aviso para clientes: as informações que se seguem apenas se aplicam a equipamentos vendidos em países sujeitos às directivas CE

O fabricante deste produto é a Sony Corporation, 1-7-1 Konan Minato-ku Tokyo, 108-0075 Japão. O representante autorizado para Compatibilidade Electromagnética e segurança do produto é a Sony Deutschland GmbH, Hedelfinger Strasse 61, 70327 Stuttgart, Alemanha. Para qualquer assunto relacionado com serviço ou garantia por favor consulte a morada indicada nos documentos sobre serviço e garantias que se encontram junto ao produto.

A validade da marca CE limita-se aos países onde a mesma é legalmente vinculativa, principalmente nos países do EEE (Espaço Económico Europeu).



Sony Corp. declara que este equipamento está conforme com os requisitos essenciais e outras disposições da Directiva 1999/5/CE. Para mais informações, por favor consulte o seguinte URL:

<http://www.compliance.sony.de/>

Itália: A utilização da rede RLAN rege-se por:

- no que respeita o uso privado, Decreto-Lei 1.8.2003, n. 259 (“Codice delle comunicazioni elettroniche”). Em particular o Artigo 104º indica quando é necessário obter uma autorização geral prévia e o Art. 105º indica quando é permitida a utilização livre;
- no que respeita o fornecimento público de acesso RLAN a serviços e redes de telecomunicações, pelo Decreto Ministerial 28.5.2003, conforme alterado, e o Art. 25º (relativo à autorização geral para serviços e redes de comunicação electrónica) do código relativo a comunicações electrónicas (“Codice delle comunicazioni elettroniche”).

Noruega: A utilização deste equipamento de rádio não é autorizada na área geográfica num raio de 20 km do centro de Ny-Alesund, Svalbard.



Tratamento de Equipamentos Eléctricos e Electrónicos no final da sua vida útil (Aplicável na União Europeia e em países Europeus com sistemas de recolha selectiva de resíduos)

Este símbolo, colocado no produto ou na sua embalagem, indica que este não deve ser tratado como resíduo urbano indiferenciado. Deve sim ser colocado num ponto de recolha destinado a resíduos de equipamentos eléctricos e electrónicos. Assegurando-se que este produto é correctamente depositado, irá prevenir potenciais consequências negativas para o ambiente bem como para a saúde, que de outra forma poderiam ocorrer pelo mau manuseamento destes produtos. A reciclagem dos materiais contribuirá para a conservação dos recursos naturais. Para obter informação mais detalhada sobre a reciclagem deste produto, por favor contacte o município onde reside, os serviços de recolha de resíduos da sua área ou a loja onde adquiriu o produto.

PT

(continua)



Tratamento de pilhas no final da sua vida útil (Aplicável na União Europeia e em países Europeus com sistemas de recolha selectiva de resíduos)

Este símbolo, colocado na pilha ou na sua embalagem, indica que estes produtos não devem ser tratados como resíduos urbanos indiferenciados.

Em determinadas pilhas este símbolo pode ser usado em combinação com um símbolo químico. Os símbolos químicos para o mercúrio (Hg) ou chumbo (Pb) são adicionados se a pilha contiver mais de 0.0005% em mercúrio ou 0.004% em chumbo.

Devem antes ser colocados num ponto de recolha destinado a resíduos de pilhas e acumuladores.

Assegurando-se que estas pilhas são correctamente depositadas, irá prevenir potenciais consequências negativas para o ambiente bem como para a saúde, que de outra forma poderiam ocorrer pelo mau manuseamento destas pilhas. A reciclagem dos materiais contribuirá para a conservação dos recursos naturais.

Se, por motivos de segurança, desempenho ou protecção de dados, os produtos necessitarem de uma ligação permanente a uma pilha integrada, esta só deve ser substituída por profissionais qualificados. Acabado o período de vida útil do aparelho, coloque-o no ponto de recolha de produtos eléctricos/electrónicos de forma a garantir o tratamento adequado da bateria integrada.

Para as restantes pilhas, por favor, consulte as instruções do equipamento sobre a remoção da mesma. Deposite a bateria num ponto de recolha destinado a resíduos de pilhas e baterias.

Para informações mais detalhadas sobre a reciclagem deste produto, por favor contacte o município onde reside, os serviços de recolha de resíduos da sua área ou a loja onde adquiriu o produto.

Índice

Principais características	6
Verificar os componentes e acessórios.....	7
Localização e função das peças	8
Descrição das peças do processador.....	8
Descrição das peças dos auscultadores	10
Carregar os auscultadores	11
Verificar o tempo de carga restante na bateria	13
Ligar o sistema de auscultadores	14
Ligar o processador a componentes digitais.....	14
Ligar o processador a componentes analógicos.....	15
Ouvir um componente ligado	17
Substituir as almofadas do auscultador	24
Resolução de problemas.....	25
Precauções	29
Especificações.....	30

Principais características

O MDR-DS6500 é um sistema de auscultadores surround digital que lhe permite usufruir de um campo de som surround de um BD/DVD ou outra fonte multi-canal sem fios.

Pode usufruir de som surround multi-canal com auscultadores, ligando o processador de surround digital a um dispositivo BD/DVD, satélite digital/receptor de TV, dispositivo GAME ou outro dispositivo com o cabo fornecido.

- A VPT (Virtualphones Technology)^{*1} de 7.1 canais reproduz o som surround tridimensional das colunas multi-canal.
- Grandes unidades accionadoras de 40 mm para uma excelente qualidade de som de sala de cinema.
- Uma transmissão sem fios significa que pode utilizar estes auscultadores em qualquer local no interior sem ter de se preocupar com obstáculos. Qualidade de som de CD alcançada por transmissão digital não comprimida. (Distância de transmissão: Até aprox. 100 m^{*2})
- Modo surround seleccionável. (CINEMA/GAME/VOICE (STEREO))
- Sintonia automática nos auscultadores para melhor recepção do sinal. O sistema pode mudar automaticamente para um canal livre sem qualquer interrupção do som antes de o sinal ser bloqueado.
- Função de recarregamento rápido com mecanismo de carregamento seguro.
- Reprodução de longa duração. (aprox. 20 horas)
- Aceita uma variedade de formatos de suportes.
(Campo de som máx. de 7.1 canais alcançado com suporte Dolby Pro Logic IIx^{*3}. Formatos de suportes aceites: Dolby Digital, Dolby Digital Surround EX, DTS, DTS-ES Matrix e DTS-ES Discrete)

^{*1} "Virtualphones Technology" é uma marca comercial registada da Sony Corporation.

^{*2} A distância de transmissão varia em função das condições de utilização.

^{*3} O processador deste sistema integra os decodificadores Dolby Digital, Dolby Pro Logic IIx e DTS. O processador deste sistema é fabricado sob licença da Dolby Laboratories e Digital Theater Systems, Inc.

Fabricado sob licença da Dolby Laboratories. Dolby, Pro Logic e o símbolo de duplo D são marcas comerciais da Dolby Laboratories.

Fabricando sob licença ao abrigo das patentes dos EUA n.º: 5.451.942; 5.956.674; 5.974.380; 5.978.762; 6.487.535 e outras patentes dos EUA e mundiais emitidas e pendentes. DTS e o respectivo símbolo são marcas comerciais registadas e DTS Digital Surround e os logótipos DTS são marcas comerciais da DTS, Inc. O produto inclui software. © DTS, Inc. Reservados todos os direitos.

Verificar os componentes e acessórios

Antes de instalar o sistema, verifique se tem todos os componentes necessários.

Processador DP-RF6500 (1)

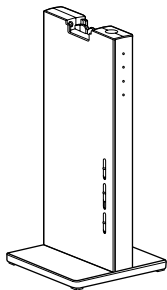

Auscultadores estéreo sem fios MDR-RF6500 (1)

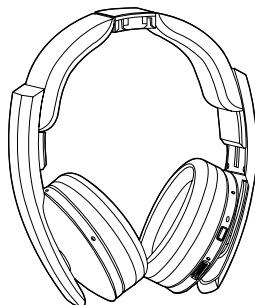

Adaptador CA (1)

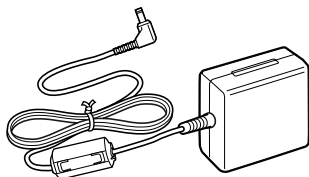

**Cabo de ligação óptico digital
(tipo rectangular ↔ tipo rectangular) (1)**

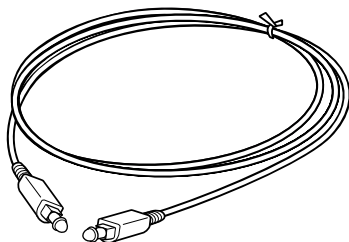

Localização e função das peças

Descrição das peças do processador

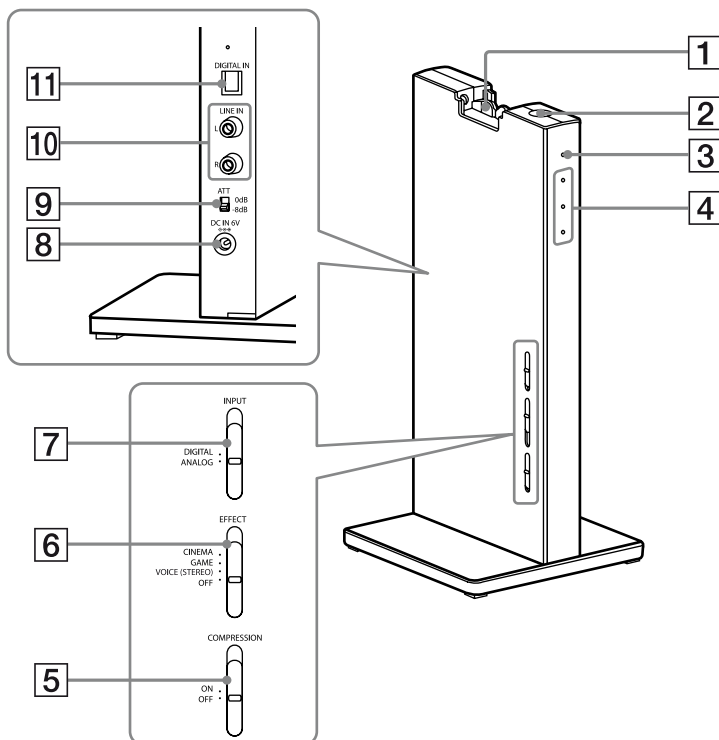

1 Pino de contacto

2 Botão I / (ligado/em espera)

3 Indicador de alimentação

Acende a verde durante a emissão de sinais RF.

4 Indicadores do modo de decodificação

(Consulte detalhes na página 20.)

5 Interruptor COMPRESSION

(Consulte detalhes na página 19.)

6 Interruptor EFFECT

(Consulte detalhes na página 19.)

Empurre para seleccionar o campo de som

(CINEMA/GAME/VOICE (STEREO)/OFF).

7 Interruptor INPUT

(Consulte detalhes na página 18.)

Empurre para seleccionar a fonte de entrada (DIGITAL/ANALOG).

8 Tomada DC IN 6V

Ligue o adaptador CA fornecido a esta tomada. (Certifique-se de que utiliza o adaptador CA fornecido. A utilização de produtos de diferente polaridade de ficha ou outras características poderá provocar uma avaria.)

9 Interruptor ATT (atenuador)

Coloque este interruptor em “0 dB” se o volume for demasiado baixo para uma entrada analógica. Normalmente este interruptor deve ser regulado para “-8 dB.”

10 Tomadas LINE IN

(Consulte detalhes na página 15.)

Ligue as tomadas de saída de áudio de um componente de áudio ou vídeo (vendidos em separado) como, por exemplo, um leitor de cassetes de vídeo ou televisor, sistema estéreo, videogravador, etc. a estas tomadas.

11 Tomada DIGITAL IN

(Consulte detalhes na página 14.)

Ligue um dispositivo BD/DVD, satélite digital/receptor de TV ou outro componente digital (vendido em separado) a esta tomada.

Descrição das peças dos auscultadores

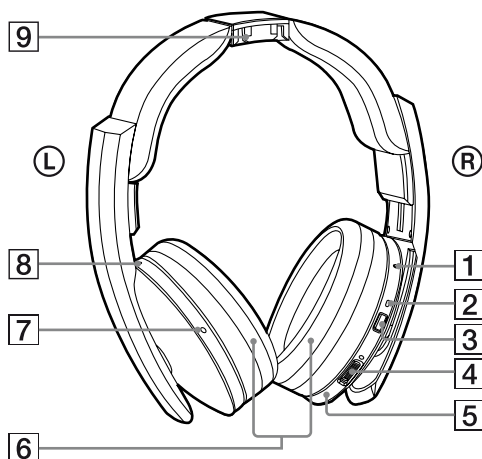

1 Botão de reinício

2 Indicador de alimentação

O indicador de alimentação acende-se a verde quando os auscultadores estão ligados.

3 Botão POWER

4 Controlo VOL (volume)*

Utilize para ajustar o volume.

5 Caixa direita

6 Almofada do auscultador

7 Caixa esquerda*

8 Indicador de carregamento

Acende a vermelho durante o carregamento.

9 Ponto de contacto

* Existe um ponto táctil nos auscultadores para fácil reconhecimento.

Carregar os auscultadores

Os auscultadores possuem uma bateria de iões de lítio recarregável. Certifique-se de que a carrega antes de utilizar os auscultadores pela primeira vez. Para carregar os auscultadores, coloque-os no processador.

1 Ligue o adaptador CA fornecido ao processador.

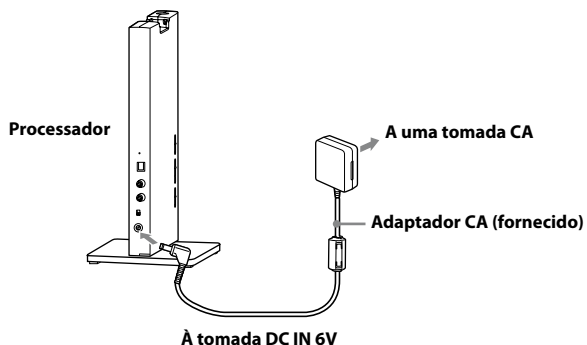

Notas

- Certifique-se de que utiliza o adaptador CA fornecido. A utilização de adaptadores CA com polaridade de ficha diferente ou outras características poderá provocar a avaria do produto.



Ficha de polaridade unificada

- Certifique-se de que utiliza sempre o adaptador CA fornecido. Mesmo adaptadores CA com a mesma tensão e polaridade de ficha podem danificar este produto devido à capacidade da corrente eléctrica ou outros factores.
- Ligue o adaptador CA a uma tomada CA de fácil acesso. Caso note qualquer anomalia no adaptador CA, desligue-o imediatamente da tomada CA.

(continua)

2 Coloque os auscultadores no processador de modo a que o ponto de contacto dos auscultadores fique encostado ao pino de contacto do processador e certifique-se de que o indicador de carregamento se acende.

A bateria demora, aproximadamente, 3 horas a carregar totalmente (o indicador de carregamento desliga-se no final do carregamento).

Ao colocar os auscultadores no processador, certifique-se de que os segura com ambas as mãos de modo a que as caixas direita e esquerda fiquem horizontais, e coloque os auscultadores na vertical no processador. Quando o pino de contacto do processador ficar correctamente encostado ao ponto de contacto dos auscultadores irá escutar um som tipo estalido e o indicador de carregamento acende-se.

O carregamento é concluído no prazo de 3 horas e o indicador de carregamento apaga-se. Não precisa de retirar os auscultadores do processador no final do carregamento.

Os auscultadores podem ser colocados em qualquer direcção sobre o processador.

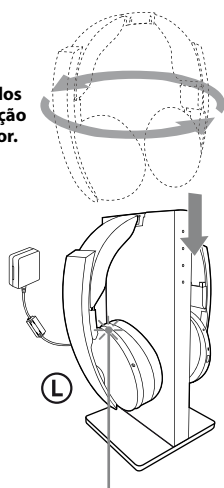

Indicador de carregamento

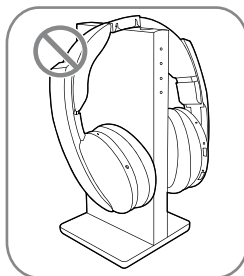
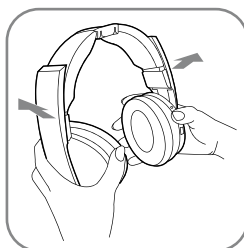

Os auscultadores não estão colocados correctamente.

Notas

- Verifique se os auscultadores estão correctamente pousados no processador.
- O indicador não se acenderá se o ponto de contacto dos auscultadores não tocar no pino de contacto do processador. Neste caso, retire os auscultadores e coloque-os novamente no processador de modo a que o indicador se acenda.
- O processador desliga-se automaticamente durante o carregamento da bateria.
- Efectue o carregamento a uma temperatura ambiente entre 5°C e 35°C. Se os auscultadores forem carregados fora da amplitude de temperaturas recomendadas, o indicador de carregamento pisca e o carregamento é interrompido. Caso contrário a bateria não será carregada.
- Não toque no pino de contacto do processador. Se um pino de contacto se sujar, poderá não ser possível proceder ao carregamento.
- O carregamento poderá não ser concluído se o pino de contacto do processador e o ponto de contacto dos auscultadores estiverem sujos. Limpe-os com um cotonete, etc.

- Se não utilizar os auscultadores durante um longo período de tempo, o tempo de duração da bateria recarregável poderá ser reduzido. O tempo de duração da bateria recarregável melhora quando repete os processos de carregamento e descarregamento várias vezes.
- A bateria de iões de lítio recarregável deve ser substituída por uma nova quando, após um carregamento completo, a bateria durar apenas metade do tempo esperado. A bateria recarregável não se encontra à venda no mercado. A bateria recarregável não se destina a ser substituída pelo utilizador, por favor contacte o agente Sony mais próximo para substituir a bateria.
- Não guarde os auscultadores em locais quentes durante um longo período de tempo. Carregue a bateria uma vez por ano para evitar o descarregamento excessivo.
- Evite a exposição a temperaturas extremas, à luz directa do sol, a humidade, a areia, a pó ou a choques mecânicos.

Carregamento e tempo de utilização

Tempo de carregamento aprox.	Tempo de utilização aprox.*1
---------------------------------	------------------------------

3 horas*2	20 horas*3
-----------	------------

*1 a 1 kHz, saída de 1 mW + 1 mW

*2 horas necessárias para carregar totalmente uma bateria descarregada

*3 O tempo pode variar, dependendo da temperatura ou condições de utilização.

Verificar o tempo de carga restante na bateria

Para verificar a carga da bateria, prima e mantenha o botão POWER premido durante cerca de 2 segundos. A bateria ainda pode ser utilizada se o indicador de alimentação na caixa direita acender a verde. Carregue a bateria recarregável se o indicador de alimentação apresentar uma luz menos intensa ou piscar ou, ainda, se o som ficar distorcido ou com ruídos.

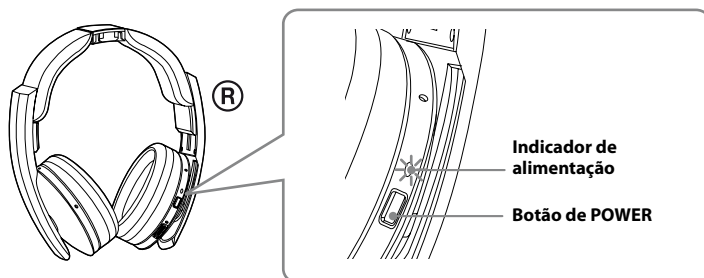

Ligar o sistema de auscultadores

Ligar o processador a componentes digitais

Utilize o cabo de ligação óptico digital fornecido para ligar a tomada de saída óptica digital num dispositivo BD/DVD, satélite digital/receptor de TV, dispositivo GAME ou outro componente digital* à tomada DIGITAL IN do processador.

O componente AV ligado poderá ter de ser configurado para a saída óptica digital. Consulte o manual de instruções do dispositivo ligado.

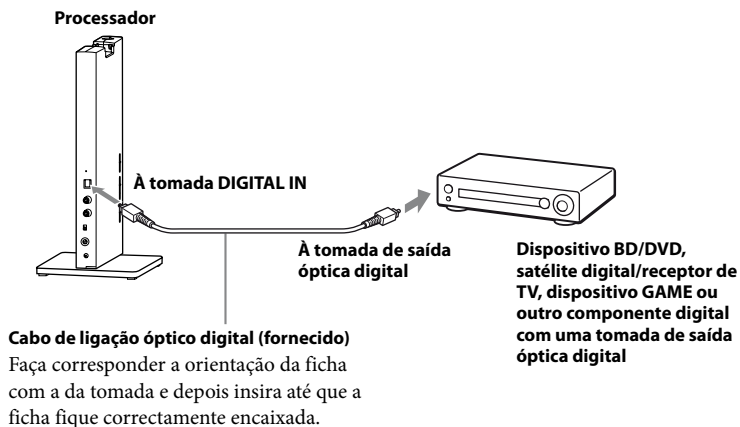

Notas

- O cabo de ligação óptico digital é um dispositivo de precisão extremamente alta e é sensível a solavancos e pressão externa. Por conseguinte, tenha cuidado ao inserir e remover a ficha do cabo.
- A entrada digital do processador não suporta frequências de amostragem de 32 kHz/96 kHz. Programe a saída digital do dispositivo BD/DVD para 48 kHz/44,1 kHz quando utilizar este sistema. Poderá ser escutado ruído quando entra um sinal digital de 32 kHz/96 kHz. Se isto acontecer, ligue um cabo de áudio às tomadas LINE IN (L/R) e desfrute do som através da entrada analógica.

* Não se garante o funcionamento da ligação à tomada de saída óptica digital no seu computador pessoal com este sistema.

DTS

- Para reproduzir BD/DVDs gravados em áudio DTS é necessário um dispositivo BD/DVD compatível com DTS. (Consulte mais detalhes no manual de instruções do seu dispositivo BD/DVD.)
- Durante a reprodução de CDs gravados em formato DTS, poderá ocorrer ruído durante o avanço ou o retrocesso rápidos. Não se trata de uma avaria.
- Se a saída digital DTS estiver programada para "OFF" no dispositivo BD/DVD, poderá não ser escutado qualquer som mesmo que a saída DTS seja seleccionada no menu BD/DVD.

Notas sobre o cabo de ligação óptico digital

- Não deixe cair objectos sobre o cabo de ligação óptico digital nem exponha o cabo a choques.
- Segure a ficha para ligar ou desligar o cabo.
- Certifique-se de que as extremidades do cabo de ligação óptico digital se mantêm limpas. A presença de pó nas extremidades do cabo pode afectar negativamente o seu desempenho.
- Durante o armazenamento do sistema, coloque a tampa na extremidade da ficha e tenha cuidado para não dobrar nem torcer o cabo de ligação óptico digital com um raio de curvatura inferior a 25 mm.

O raio de curvatura do cabo de ligação óptico digital não deve ser inferior a 25 mm.

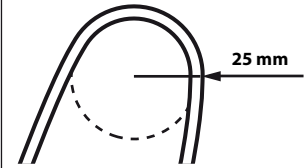

Ligar o processador a componentes analógicos

Utilize um cabo de áudio (vendido em separado) para ligar as tomadas de saída de áudio a um videogravador, TV ou outros componentes às tomadas LINE IN (L/R) no processador.

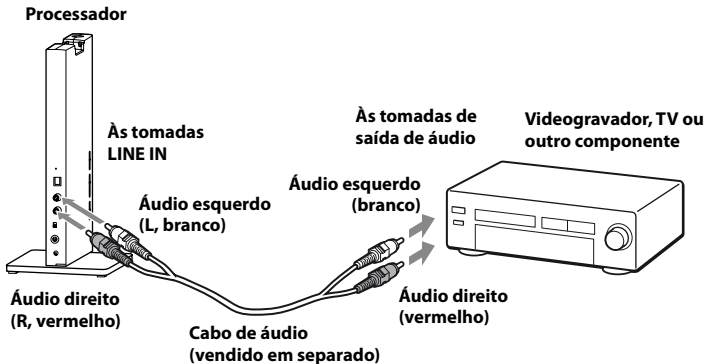

Cabos de ligação (vendidos em separado)

Utilize o cabo de ligação (minificha estéreo ↔ ficha de pinos × 2) para ligar uma mini-tomada estéreo (tomada dos auscultadores, etc.) às tomadas LINE IN.

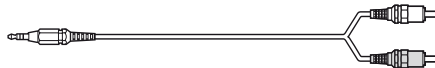

Neste caso, programe o volume no leitor para um nível médio. Pode ocorrer ruído se o volume no leitor for programado para um valor muito baixo.

(continua)

Programar o nível de entrada

Se o volume for reduzido com a utilização da entrada analógica, programe o interruptor ATT (atenuador) para “0 dB”.

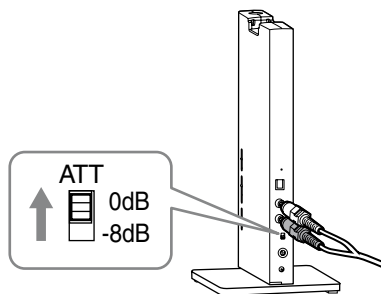

Programação	Componentes ligados
0 dB	TV, componentes portáteis e outros componentes com um nível de saída reduzido
-8 dB	Outros componentes (programações iniciais)

Notas

- Certifique-se de que reduz o volume antes de programar o interruptor ATT.
- Se a entrada áudio das tomadas LINE IN estiver distorcida (por vezes ouve-se ruído em simultâneo), programe o interruptor ATT para “-8 dB”.

Ouvir um componente ligado

Antes de iniciar, certifique-se de que lê “Ligar o sistema de auscultadores” (páginas 14 a 16) e de que faz as ligações correctas.

1 Ligue o componente ligado ao processador.

Dispositivo BD/DVD, satélite digital/
receptor de TV, dispositivo GAME ou
outro componente
de áudio ou vídeo

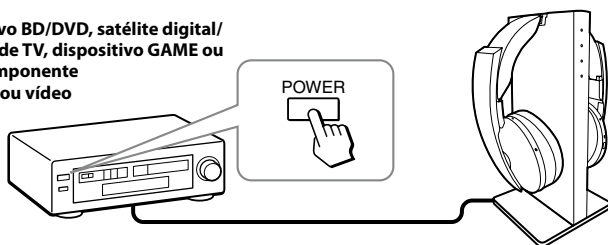

2 Retire os auscultadores do processador.

O processador liga-se automaticamente. O processador detecta automaticamente a frequência ideal para a transmissão de acordo com as condições da divisão onde se encontra. De seguida, o indicador do modo de descodificação acende-se, dependendo da entrada de sinal áudio do componente de áudio ou vídeo ligado.

Sistema de transmissão de sinal

Esta unidade utiliza um sistema de transmissão patenteado com uma frequência de 2,4 GHz. Este sistema sem fios permite-lhe desfrutar de som não comprimido.

(continua)

3 Coloque os auscultadores.

Prima o botão POWER durante 2 segundos para ligar os auscultadores, o indicador de alimentação acende-se a verde.

Certifique-se de que faz corresponder o lado direito e esquerdo dos auscultadores com as suas orelhas. Ajuste o aro dos auscultadores de modo a adaptar-se às suas orelhas.

Existe um ponto táctil na caixa acústica esquerda para identificar o lado esquerdo.

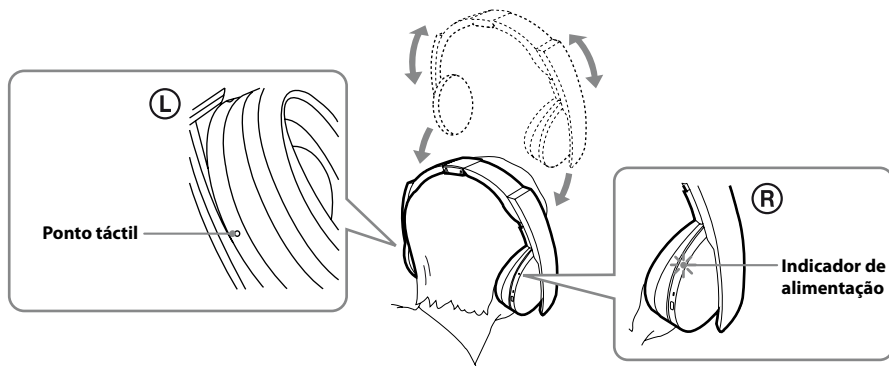

Nota

Utilize os auscultadores dentro da amplitude de transmissão do sinal (página 22).

4 Empurre o interruptor INPUT para seleccionar o componente que quer escutar.

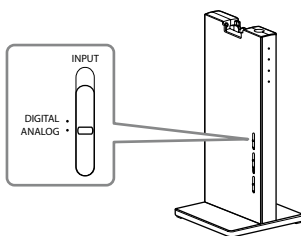

Posição do interruptor	Fonte de som seleccionada
DIGITAL	Som do componente ligado à tomada DIGITAL IN.
ANALOG	Som do componente ligado às tomadas LINE IN.

Nota

Para escutar fontes de som de áudio duplo (MAIN/SUB), ligue as tomadas LINE IN e depois seleccione a fonte que quer escutar no leitor, TV ou outro componente.

5 Inicie a reprodução do componente seleccionado no passo 4.

6 Empurre o interruptor para o campo de som pretendido, EFFECT ou COMPRESSION.

Interruptor EFFECT

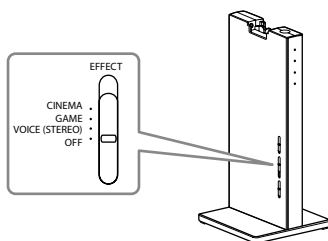

Posição do interruptor	Campo de som e fonte de som adequada
OFF	Reprodução normal dos auscultadores.
VOICE (STEREO)	Produz um som mais definido para voz de anunciador.
GAME	Cria um som espacial preciso e faculta um sentido de direcção claro. Produz som potente e realista para jogos de vídeo com som surround multi-canal. Adequado para jogos de vídeo com fontes de som multi-canal.
CINEMA	Faculta um ambiente de som surround com uma qualidade de som mais natural (particularmente em diálogos). Produz uma qualidade de som elevada que se encontra nas salas de cinema mais recentes.

Notas

- O volume dos auscultadores pode variar, dependendo do sinal de entrada e da programação do interruptor EFFECT.
- O efeito de som surround poderá não ser obtido de fontes de som que não incorporem vídeo como, por exemplo, CDs de música.
- Este sistema simula a HRTF* média, comum à maior parte das pessoas. No entanto, o efeito é percebido de forma diferente de pessoa para pessoa, dado que a HRTF pode variar entre indivíduos.

* Head Related Transfer Function (função de transferência relacionada com a cabeça)

Interruptor COMPRESSION

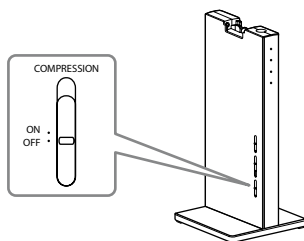

(continua)

Posição do interruptor	Efeito de reprodução
OFF	Quando o interruptor EFFECT é seleccionado, o modo de som muda para o efeito seleccionado.
ON	Esta função mantém o nível geral do material programado: os sons explosivos são atenuados enquanto que os sons de nível inferior (diálogos, etc.) são realçados. Eficiente para sinais de áudio com uma grande amplitude dinâmica como filmes e música clássica.

Ilustração do processo de compressão

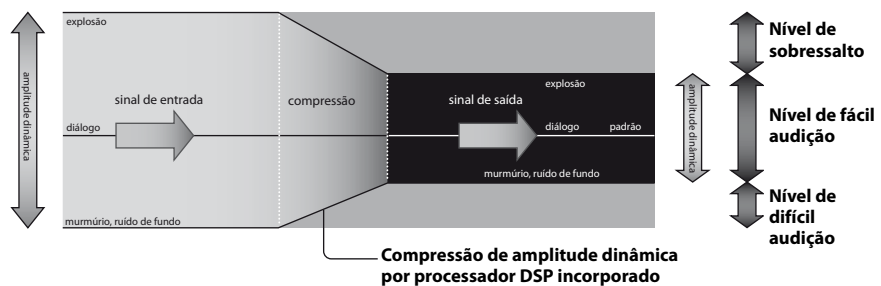

Indicadores do modo de decodificação

O processador identifica automaticamente o formato da entrada de sinal de áudio e o indicador correspondente acende. Altere o som entre Dolby Digital, DTS, etc., no equipamento ligado (dispositivo BD/DVD, satélite digital/receptor de TV, etc.).

- Dolby Digital: Sinal de entrada gravado no formato Dolby Digital.
- Dolby PLIIx: Sinal de entrada analógica, sinal PCM de entrada digital ou sinal Dolby Digital processado por DOLBY PRO LOGIC IIx. (Se o interruptor EFFECT estiver programado para “OFF” ou “VOICE (STEREO)”, não é processado por DOLBY PRO LOGIC IIx.)
- DTS: Sinal de entrada gravado no formato DTS.

Nota

Se o equipamento ligado à tomada DIGITAL IN não estiver a reproduzir (avanço, rebobinagem rápidas, etc.), os indicadores do modo de decodificação poderão não acender correctamente.

7 Ajuste o volume.

Para elevar o volume de som, rode o controlo de VOL (Volume) no sentido do ponto táctil e vice-versa.

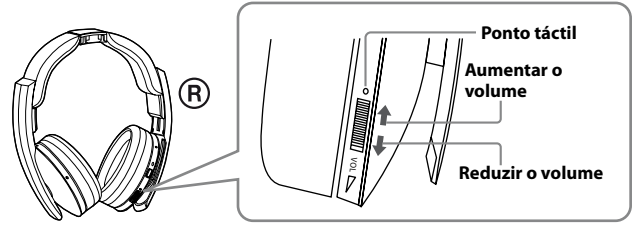

8 Quando terminar de utilizar os auscultadores, desligue o processador.

Prima o botão I /  no processador para desligar a alimentação principal.

9 Coloque os auscultadores no processador para carregarem.

Notas

- Durante a visualização de filmes, tenha cuidado para não elevar demasiado o volume em cenas mais calmas. Quando surgir uma cena com volume mais elevado poderá ferir os ouvidos.
- Poderá escutar algum ruído quando desliga o adaptador CA do processador antes de retirar os auscultadores.

Tempo de transição entre modos

Ao deslocar os interruptores no processador para mudar para novos modos, o tempo de transição entre modos pode variar. Isto deve-se a diferenças no controlo do sistema entre modos.

A alimentação desliga-se automaticamente quando coloca os auscultadores no processador

O carregamento inicia-se automaticamente.

Se escutar um sinal sonoro curto proveniente dos auscultadores

Irá escutar um sinal sonoro curto repetido se o processador não for ligado ou se os auscultadores se encontrarem fora da área de transmissão do sinal RF. Se escutar um sinal sonoro curto, ligue o processador ou aproxime-se do processador e utilize os auscultadores na área de transmissão do sinal RF. Se o sinal sonoro curto não parar mesmo depois de ligar o processador ou de se aproximar do mesmo, a causa poderá ser interferência de, por exemplo, outro dispositivo sem fios que esteja a utilizar a banda de frequência sem fios de 2,4 GHz ou ondas electromagnéticas geradas por um forno microondas. Tente as medidas a seguir indicadas.

- Posicione o processador afastado de qualquer dispositivo que gere ondas electromagnéticas como, por exemplo, num local onde seja utilizado um dispositivo de LAN sem fios ou outro dispositivo sem fios ou um forno de micro ondas.
- Oriente a antena dos auscultadores na direcção da antena do processador e certifique-se de que o sinal não é bloqueado por qualquer obstáculo (página 22).
- Altere o local de instalação ou o posicionamento da antena do processador e desloque-o para um local em que som possa ser escutado nos auscultadores.
- Instale o processador fora de uma prateleira, não o instale na parte posterior da prateleira.
- Instale o processador em local onde não existam metais, não o instale sobre uma mesa metálica.
- Coloque o processador e os auscultadores o mais próximos possível.

(continua)

Área de transmissão do sinal RF

- A área de transmissão aproximada do sinal RF do processador para os auscultadores é de até 100 m mas varia consoante a presença de obstáculos (corpo humano, metal, paredes, etc.) e as condições de recepção.
- As antenas deste sistema estão incorporadas nas peças indicadas pelas linhas ponteadas na ilustração abaixo.

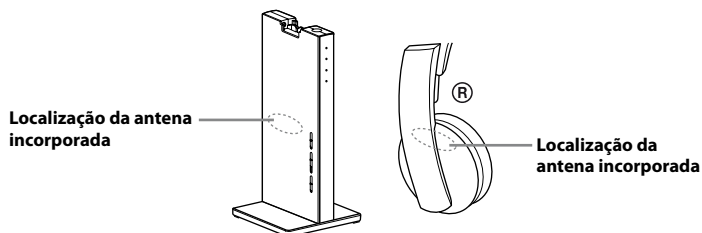

Se existirem quaisquer obstáculos entre a antena do processador e a antena dos auscultadores, a amplitude de transmissão do sinal poderá ser mais curta. Neste caso, certifique-se de que não existem obstáculos entre a antena do processador e a dos auscultadores.

- O som poderá ser interrompido se se deslocar para fora da amplitude de transmissão do sinal ou se as condições de recepção que o rodeiam se deteriorarem durante a utilização. O som poderá também ser interrompido como resultado de obstáculos, do local de instalação ou posicionamento do processador e orientação dos auscultadores. Este fenómeno deve-se às características dos sinais RF e não é indicação de avaria.

Notas

- Este sistema utiliza um sinal na banda de frequência de 2,4 GHz, pelo que a utilização nas condições que se seguem pode afectar a amplitude de transmissão do sinal.
 - Um obstáculo como um corpo humano, metal ou parede existente entre o processador e os auscultadores.
 - Processador instalado na parte de trás de uma prateleira.
 - Num local onde tenha sido criada uma LAN sem fios, num local onde seja utilizado um forno microondas ou sejam geradas outras ondas electromagnéticas, etc.
 - Num local no qual um outro dispositivo sem fios utilize a banda de frequência de 2,4 GHz.
- Este sistema e uma LAN sem fios (IEEE802.11b/g) utilizam a mesma banda de frequência (2,4 GHz) pelo que a utilização próximo de um dispositivo equipado com função de LAN sem fios irá resultar na geração de interferência ao nível do sinal, o que poderá resultar em deterioração da velocidade de comunicação e em ruído ou interrupção do som. Neste caso, tome as medidas seguintes.
 - Durante a utilização do sistema a uma distância de 10 m do dispositivo equipado com função de LAN sem fios, desligue esta função.
 - Coloque o processador e os auscultadores o mais próximos possível.
- Não instale o processador próximo de objectos metálicos como, por exemplo, sobre uma mesa metálica.
- O som poderá ser interrompido se o sinal deste sistema for bloqueado por qualquer obstáculo. Este fenómeno deve-se às características dos sinais RF e não é indicação de avaria.

Se não ocorrer uma entrada de um sinal de áudio durante cerca de 30 minutos

A transmissão do sinal RF do processador é automaticamente interrompida quando não ocorre a entrada de um sinal de áudio durante cerca de 30 minutos. Quando a transmissão é interrompida, o indicador de alimentação do processador pisca a verde durante 30 segundos e depois desliga-se. A transmissão do sinal RF pode ser interrompida quando ocorre a entrada de um som extremamente baixo durante cerca de 30 minutos. Se isto acontecer, aumente o volume do componente AV ligado o máximo possível até o som deixar de estar distorcido e reduza o volume nos auscultadores. Se um componente ligado às tomadas AUDIO IN emitir ruído de sinal, a transmissão do sinal RF poderá ser interrompida.

Se o processador for desligado

Os auscultadores desligam-se automaticamente após 5 minutos. Quando pretender utilizar o sistema novamente, ligue os auscultadores e o processador.

Se sair da área de captação de sinal, os auscultadores perdem a ligação ao sistema e desligam-se automaticamente ao fim de 5 minutos.

Nota

O processador funciona apenas com os respectivos auscultadores fornecidos.

Substituir as almofadas do auscultador

As almofadas do auscultador podem ser substituídas. Se as almofadas do auscultador se sujarem ou ficarem gastas, substitua-as como ilustrado abaixo. As almofadas do auscultador não se encontram à venda no mercado. Pode encomendar almofadas de substituição na loja onde adquiriu este sistema ou no agente Sony mais próximo.

- 1 Retire a almofada do auscultador usada puxando-a para fora.**

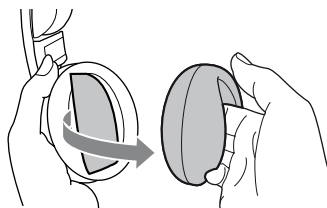

- 2 Coloque a nova almofada do auscultador sobre a caixa.**

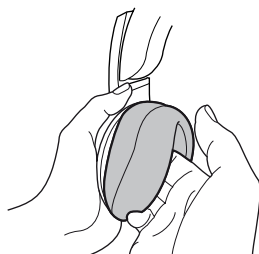

Resolução de problemas

Se tiver algum problema na utilização deste sistema de auscultadores, utilize a seguinte lista de verificação. Se o problema persistir, entre em contacto com o agente Sony mais próximo.

Sintoma	Causa e solução
Não se ouve nenhum som	<ul style="list-style-type: none">➔ Verifique a ligação entre o processador e o componente AV.➔ Verifique se a saída óptica digital do componente AV ligado está programada para “ON” durante a selecção da entrada digital.➔ Ligue o componente AV ligado ao processador e inicie a reprodução.➔ Ligue o processador e os auscultadores.➔ Verifique se o interruptor INPUT no processador está programado para o componente que quer escutar.➔ Se ligar o processador a um componente AV utilizando a tomada dos auscultadores, aumente o nível do volume no componente AV ligado o máximo possível até que o som deixe de estar distorcido.➔ Aumente o volume dos auscultadores.➔ O indicador de alimentação dos auscultadores desliga-se.<ul style="list-style-type: none">• Carregue a bateria recarregável caso tenha pouca carga. Se o indicador de alimentação ainda se mantiver desligado depois de carregar a bateria, leve os auscultadores ao agente Sony mais próximo.➔ Está a tentar reproduzir uma faixa áudio DTS num dispositivo BD/DVD que não suporta DTS.<ul style="list-style-type: none">• Utilize um dispositivo BD/DVD que suporte DTS ou selecione uma faixa áudio Dolby Digital ou PCM.➔ Está a reproduzir um disco BD/DVD gravado em DTS quando a programação de saída digital DTS para o dispositivo BD/DVD (incluindo o dispositivo GAME) está em “OFF”.<ul style="list-style-type: none">• Consulte o manual de instruções do dispositivo BD/DVD e mude a programação da saída digital DTS para “ON”.➔ Está a reproduzir um disco BD/DVD gravado em DTS quando o dispositivo BD/DVD (incluindo o dispositivo GAME) e o processador estão ligados por via analógica.<ul style="list-style-type: none">• Utilize a ligação digital. (Não é possível reproduzir som analógico com o dispositivo BD/DVD).• Programe a frequência de amostragem dos sinais de saída do dispositivo ligado ao processador para 48 kHz/44,1 kHz.

(continua)

Sintoma	Causa e solução
Som distorcido ou intermitente (por vezes com ruído)	<ul style="list-style-type: none"> ➔ Carregue a bateria recarregável caso tenha pouca carga. Se o indicador de alimentação ainda se mantiver desligado depois de carregar a bateria, leve os auscultadores a um agente Sony. ➔ Verifique se existe algum aparelho que utilize uma frequência de 2,4 GHz ou um forno microondas nas proximidades. ➔ Mude a posição do processador. ➔ Se estiver seleccionada a entrada analógica, mude a posição do interruptor ATT no processador para “-8 dB”. ➔ Se ligar o processador a um componente AV com a tomada dos auscultadores, reduza o nível de volume no componente AV ligado. ➔ Quando utilizar fontes de áudio DTS, programe o interruptor EFFECT no processador para o modo “CINEMA” ou “GAME” ou “VOICE (STEREO)” (página 19). ➔ Programe a frequência de amostragem do sinal de saída de qualquer componente ligado ao processador para 48 kHz/44,1 kHz.
Som baixo	<ul style="list-style-type: none"> ➔ Se estiver seleccionada a entrada analógica, mude a posição do interruptor ATT no processador para “0 dB”. ➔ Se ligar o processador a um componente AV utilizando a tomada dos auscultadores, aumente o nível do volume no componente AV ligado o máximo possível até que o som deixe de estar distorcido. ➔ Aumente o volume dos auscultadores.
Ruído de fundo alto	<ul style="list-style-type: none"> ➔ Se ligar o processador a um componente AV utilizando a tomada dos auscultadores, aumente o nível do volume no componente AV ligado o máximo possível até que o som deixe de estar distorcido. ➔ Carregue a bateria recarregável caso tenha pouca carga. Se o indicador de alimentação ainda se mantiver desligado depois de carregar a bateria, leve os auscultadores ao agente Sony mais próximo. ➔ Verifique se existe algum aparelho que utilize uma frequência de 2,4 GHz ou um forno microondas nas proximidades.
O som tem quebras (Durante a utilização da entrada analógica)	<ul style="list-style-type: none"> ➔ O processador interrompe a transmissão se não ocorrer a entrada de qualquer sinal durante cerca de 30 minutos. <ul style="list-style-type: none"> • Programe o interruptor ATT no processador para “0 dB”. • Se ligar o processador a um componente AV utilizando a tomada dos auscultadores, aumente o nível do volume no componente AV ligado o máximo possível até que o som deixe de estar distorcido.
O efeito de som surround não é obtido	<ul style="list-style-type: none"> ➔ Programe o interruptor EFFECT no processador para o modo “CINEMA” ou “GAME” (página 19). ➔ O áudio em reprodução não é um sinal multi-canal. <ul style="list-style-type: none"> • O efeito de som surround não funciona com fontes de som mono.

Sintoma	Causa e solução
O indicador Dolby Digital não acende	<ul style="list-style-type: none"> ➔ A programação para a saída áudio digital do dispositivo BD/DVD (incluindo o dispositivo GAME) poderá estar em “PCM”. <ul style="list-style-type: none"> • Consulte o manual de instruções do dispositivo BD/DVD e altere a programação (por exemplo, “Dolby Digital/PCM” ou “Dolby Digital”) para utilização com componentes equipados com descodificadores Dolby Digital. ➔ Os sinais reproduzidos não estão gravados no formato Dolby Digital. ➔ O áudio do capítulo que está a ser reproduzido não é um sinal Dolby Digital.
O indicador Dolby PLIIx não acende	<ul style="list-style-type: none"> ➔ O interruptor EFFECT no processador está programado para “OFF” ou “VOICE (STEREO)”. ➔ Se o interruptor INPUT estiver programado para DIGITAL, o sinal PCM ou Dolby Digital não é emitido.
O indicador Dolby PLIIx acende-se	<ul style="list-style-type: none"> ➔ O interruptor EFFECT no processador está programado para o modo “CINEMA” ou “GAME”. ➔ O sinal de entrada analógica, o sinal PCM de entrada digital ou o sinal Dolby Digital está a ser emitido.
O indicador DTS não acende	<ul style="list-style-type: none"> ➔ A saída óptica digital DTS do dispositivo de BD/DVD (incluindo dispositivo GAME) está programada para “OFF”. <ul style="list-style-type: none"> • Consulte o manual de instruções do dispositivo BD/DVD e mude a programação da saída digital DTS para “ON”. ➔ Os sinais reproduzidos não estão gravados no formato DTS. ➔ O áudio do capítulo que está a ser reproduzido não é um sinal DTS. ➔ O dispositivo BD/DVD não suporta o formato DTS. <ul style="list-style-type: none"> • Utilize um dispositivo BD/DVD que suporte DTS.
A bateria não carrega	<ul style="list-style-type: none"> ➔ Verifique se o indicador de carregamento acende. Se não acender, coloque os auscultadores correctamente no processador de modo a que o indicador de carregamento se acenda. ➔ O pino de contacto do processador e o ponto de contacto dos auscultadores estão sujos. <ul style="list-style-type: none"> • Limpe-os com um cotonete, etc.
O indicador de carregamento pisca	<ul style="list-style-type: none"> ➔ A bateria não carrega. <ul style="list-style-type: none"> • Está a tentar carregar a bateria num ambiente fora da variação de temperaturas recomendadas de 5°C a 35°C. Não pode proceder ao carregamento enquanto o indicador de carregamento pisca. • Proceda ao carregamento a uma temperatura ambiente entre 5°C a 35°C.

(continua)

Sintoma	Causa e solução
Outros dispositivos (LAN sem fios, telefone sem fios, etc.) que utilizem a frequência de 2,4 GHz próximo do processador não funcionam	<ul style="list-style-type: none"> ➔ Se a LAN sem fios utilizar a frequência de 2,4 GHz, altere o canal. Se possível, use 5 GHz. ➔ Mantenha o processador a mais de 2 m de outros dispositivos (LAN sem fios, telefone sem fios, etc.) que utilizem a frequência de 2,4 GHz.
A amplitude de transmissão do sinal é curta (o som é interrompido)	<ul style="list-style-type: none"> ➔ Se existir um dispositivo equipado com uma função de LAN sem fios, outro dispositivo sem fios ou um dispositivo que gere ondas electromagnéticas como, por exemplo, num local onde seja utilizado um forno microondas, utilize o sistema num local afastado desse dispositivo. ➔ Oriente a antena dos auscultadores na direcção da antena do processador e certifique-se de que o sinal não é bloqueado por qualquer obstáculo (página 21). ➔ Instale o processador num local ou posição diferentes ou altere o local onde utiliza os seus auscultadores. ➔ Se o processador estiver instalado na parte de trás de uma prateleira, instale-o fora da prateleira. ➔ Se o processador estiver instalado numa mesa metálica, instale-o num local onde não exista metal. ➔ Coloque o processador e os auscultadores o mais próximos possível.
É emitido um sinal sonoro curto repetido	<ul style="list-style-type: none"> ➔ Os auscultadores não recebem o sinal do processador. <ul style="list-style-type: none"> • Desloque-se para a área de transmissão do sinal RF. • Verifique a ligação do processador, do adaptador CA e da tomada CA. • Verifique se existe algum aparelho que utilize uma frequência de 2,4 GHz ou um forno microondas nas proximidades do processador e dos auscultadores. • Mude a posição do processador. ➔ Não ocorreu a entrada de sinal de áudio durante cerca de 30 minutos e os sinais RF não são transmitidos.
A unidade não funciona correctamente	<ul style="list-style-type: none"> ➔ Reinicie a unidade. As informações de emparelhamento não são eliminadas por esta operação. Insira a ponta de uma esferográfica pequena, etc. no orifício e empurre até sentir um estalido.

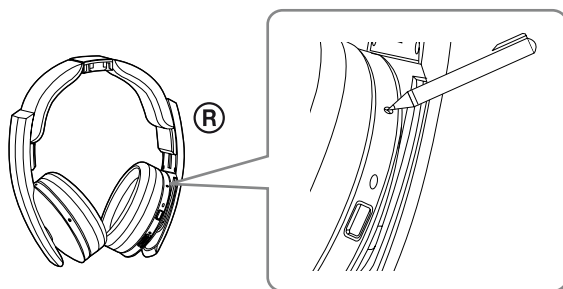

Precauções

Segurança

- Não deixe cair, não embata nem exponha de qualquer outro modo o processador ou os auscultadores a impactos fortes de qualquer tipo. Poderá danificar o produto.
- Não desmonte nem tente abrir nenhuma das peças do sistema.

Fontes de alimentação e colocação

- Se não tencionar utilizar o sistema durante um longo período de tempo, desligue o adaptador CA da tomada CA. Para retirar a ficha, segure o adaptador CA. Não puxe pelo cabo.
- Não coloque o sistema em nenhum um dos seguintes locais.
 - Local exposto à luz solar directa, próximo de um aquecedor ou outro local exposto a temperaturas extremamente elevadas
 - Local com pó
 - Numa superfície instável ou inclinada
 - Num local exposto a um elevado nível de vibrações
 - Em casas de banho ou outros locais com muita humidade

Auscultadores

Proceda com consideração

Quando o volume é demasiado elevado, o som ouve-se no exterior. Não aumente demasiado o volume para não incomodar as pessoas que o rodeiam.

Há tendência para aumentar o volume quando se utilizam os auscultadores em sítios com muito ruído. No entanto, por razões de segurança, é aconselhável manter o volume num nível que lhe permita ouvir os sons que o rodeiam.

Limpeza

Utilize um pano macio, ligeiramente humedecido com uma solução suave de detergente. Não utilize solventes como diluente, benzina ou álcool, pois estes podem danificar a superfície.

Se o produto partir

- Se o produto partir, ou se algum objecto estranho entrar na unidade, desligue imediatamente a alimentação e entre em contacto com o agente Sony mais próximo.
- Quando levar o sistema a um agente Sony, certifique-se de que entrega os auscultadores e o processador.

Especificações

Processador de surround digital (DP-RF6500)

Funções do descodificador	Dolby Digital Dolby Pro Logic IIx DTS DTS ES
Função de surround virtual	OFF VOICE (STEREO) GAME CINEMA
Função de compressão	OFF ON
Sistema de Modulação	MSK
Frequência portadora	2,408 GHz – 2,473 GHz
Distância de transmissão	Aprox. 100 m no máximo*
Resposta em frequência	12 Hz – 22.000 Hz (entrada digital)
Índice de distorção	1% ou menos (1 kHz)
Entradas de áudio	Entrada digital óptica (tipo rectangular) × 1 Entrada analógica (tomada de pinos esquerda/direita) × 1
Requisitos de energia	CC de 6 V (800 mA) (a partir do adaptador CA fornecido)
Consumo de energia (nominal)	2,0 W
Dimensões	Aprox. 120 mm × 120 mm × 263 mm (l/a/p)
Massa	Aprox. 450 g
Temperatura de funcionamento	5 °C a 35 °C

* A distância de transmissão é uma estimativa e poderá variar em função do ambiente circundante e do local de instalação.

Auscultadores estéreo sem fios (MDR-RF6500)

Gama de frequências de reprodução	12 Hz – 22.000 Hz (entrada digital)
Requisitos de energia	Bateria de iões de lítio recarregável incorporada
Massa	Aprox. 320 g
Temperatura de funcionamento	5 °C a 35 °C

Acessórios fornecidos

Adaptador CA (6 V) (1)
Cabo de ligação óptico digital (ficha rectangular óptica ↔ ficha rectangular óptica, 1,5 m) (1)
Manual de Instruções (este manual) (1)
Guia de ligação

O design e as características técnicas estão sujeitos a alterações sem aviso prévio.

<http://www.sony.net/>

Printed in Malaysia



* 4 2 6 7 2 6 3 3 1 * (1)