

MIO★STAR

White Elephant

Schlittenstaubsauger

Bedienungsanleitung; Seite 1

Aspirateur traîneau

Mode d'emploi; page 19

Aspirapolvere a traino

Istruzioni d'uso; pagina 37

DFI



Art. 7171.354





Schlittenstaubsauger White Elephant

1

Gratulation!

Mit diesem Gerät haben Sie ein Qualitätsprodukt erworben, welches mit grösster Sorgfalt hergestellt wurde. Es wird Ihnen bei richtiger Pflege während Jahren gute Dienste erweisen.

Vor der ersten Inbetriebnahme bitten wir Sie jedoch, die vorliegende Bedienungsanleitung gut durchzulesen und vor allem die Sicherheitshinweise genau zu beachten.

Personen, die mit der Bedienungsanleitung nicht vertraut sind, dürfen den Schlittenstaubsauger nicht benutzen.

Deutsch

Inhaltsverzeichnis

	Seite		Seite
Sicherheitshinweise	2	Wartung	14
Hinweise zu dieser Anleitung	3	– Staubbeutel wechseln	14
Auspacken	3	– Filter reinigen / ersetzen	14
Übersicht der Geräte- und Bedienteile	4	– Motorschutzfilter	14
Kurzanleitung	6	– HEPA-Filter	15
Inbetriebnahme	8	Reinigung / Aufbewahrung	16
– Vor der ersten Inbetriebnahme	8	Störungen / Entsorgung	17
– Verwendungszweck	8	Technische Daten	18
– Staubbeutel einsetzen / ersetzen	9		
– Schlauch und Teleskoprohr	11		
– Inbetriebnahme	11		
– Staubsaugen	12		
– Parkpositionen	13		
– Nach dem Staubsaugen	13		



2 Sicherheitshinweise



Bitte nehmen Sie sich etwas Zeit und lesen Sie diese Hinweise aufmerksam durch, bevor Sie Ihr Gerät an das Netz anschliessen. Sie enthalten wichtige Sicherheits- und Betriebshinweise.

• Stromzuführung

Niemals unter Spannung stehende Teile berühren! Diese können einen elektrischen Schlag verursachen, der zu schweren Verletzungen oder sogar zum Tod führen kann. Das Gerät nur an Wechselstrom mit einer Spannung von 230 V / 50 Hz, min. 10A mit Schutzerde anschliessen. Die Steckdose muss von autorisiertem Fachpersonal installiert worden sein.

• Netzkabel

Das Gerät niemals mit beschädigtem Netzkabel verwenden. Defekte Kabel und Stecker sofort durch den MIGROS-Service ersetzen lassen. Netzkabel nicht über Ecken und scharfe Kanten ziehen oder einklemmen. Das Kabel nicht über heisse Gegenstände legen oder hängen sowie vor Öl schützen. Das Gerät niemals am Netzkabel oder mit nassen Händen aus der Steckdose ziehen.

• Bestimmungsgemässer Gebrauch

Der Schlittenstaubsauger ist ausdrücklich für den privaten Gebrauch bestimmt. Technische Abänderungen und jede missbräuchliche Verwendung sind wegen der damit verbundenen Gefahren strengstens verboten!

• Anwendung

Niemals Flüssigkeiten, feuchte, glühende, scharfe und spitze Gegenstände (z.B. Wasser, Glasscherben, Nadeln, Zigarettenstummel etc.) einsaugen, da sonst Schäden am Staubbeutel oder Gerät auftreten.

Niemals Toner-Staub (von Laserdruckern, Kopiergeräten) einsaugen.

Mit Rohr oder Düse nicht in die Nähe von Augen und Ohren gelangen: Verletzungsgefahr!

Den Staubsauger nicht in der Nähe entflammbarer Gase verwenden.

• Zugelassene Bediener

Alle Personen, die mit dem Bedienen, Warten und Reparieren des Gerätes zu tun haben, müssen für ihre Tätigkeit ausgebildet und eingewiesen sein.

Personen, einschliesslich Kinder, die aufgrund ihrer physischen, sensorischen oder geistigen Fähigkeiten oder ihrer Unerfahrenheit oder Unkenntnis nicht in der Lage sind, die Geräte sicher zu benutzen, dürfen die Geräte nicht ohne Aufsicht oder Anweisung durch eine verantwortliche Person benutzen.

• Schutz anderer Personen

Achten Sie darauf, dass Kinder keine Gelegenheit erhalten, mit dem Gerät zu spielen. Kinder erkennen die Gefahren nicht, die im Zusammenhang mit elektrischen Geräten entstehen können. Gerät niemals unbeaufsichtigt in Betrieb lassen.

• Reinigung

Bevor Sie das Gerät reinigen, unbedingt den Netzstecker ziehen. Das Gerät niemals ins Wasser tauchen oder damit in Berührung kommen lassen! Nie scharfe oder kratzende Gegenstände oder ätzende Chemikalien zur Reinigung verwenden.

• Reparaturen

Bei Störungen, defektem Gerät oder Verdacht auf Defekt nach einem Sturz, sofort den Netzstecker ziehen. Niemals beschädigtes Gerät in Betrieb nehmen. Das Eindringen in das Gehäuse mit irgendwelchen Gegenständen sowie das Öffnen des Gehäuses ist strengstens verboten. Reparaturen dürfen nur vom MIGROS-Service ausgeführt werden. Aus Sicherheitsgründen dürfen nur Original-Ersatzteile verwendet werden. Bei unfachgerechten Reparaturen wird keine Haftung für eventuelle Schäden übernommen.



Hinweise zu dieser Anleitung

Diese Bedienungsanleitung kann nicht jeden denkbaren Einsatz berücksichtigen. Für weitere Informationen oder bei Problemen, die in dieser Bedienungsanleitung nicht oder nicht ausführlich genug behandelt werden, wenden Sie sich bitte an die M-Infoline (Telefonnummer auf der Rückseite dieser Anleitung).

Bewahren Sie diese Bedienungsanleitung sorgfältig auf und geben Sie diese allenfalls an Nachbenutzer weiter.

Auspacken

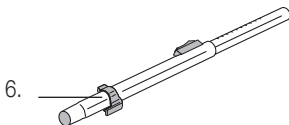
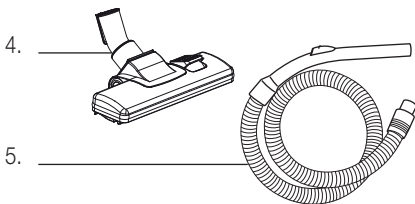
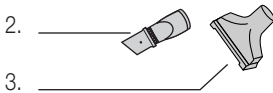
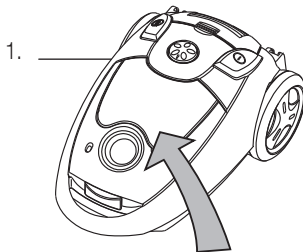
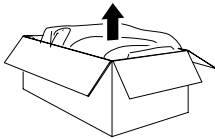

– Staubsauger aus der Verpackung nehmen

– Bitte überprüfen Sie nach dem Auspacken, ob folgende Teile vorhanden sind:

1. Staubsauger
2. Fugendüse mit Staubpinsel (in Zubehörfach)
3. Textildüse (in Zubehörfach)
4. Bodendüse
5. Schlauch mit Handgriff
6. Teleskoprohr

– Kontrollieren Sie, ob die Netzspannung (230 V) mit der Gerätespannung übereinstimmt (siehe Leistungsschild des Gerätes)

– Vernichten Sie sämtliche Plastikbeutel, denn diese könnten für Kinder zu einem gefährlichen Spielzeug werden!

Tipp:

Bewahren Sie die Verpackung für spätere Transporte auf (z.B. für Umzüge, Service usw.).



4 Übersicht der Geräte- und Bedienteile

Vorderseite:

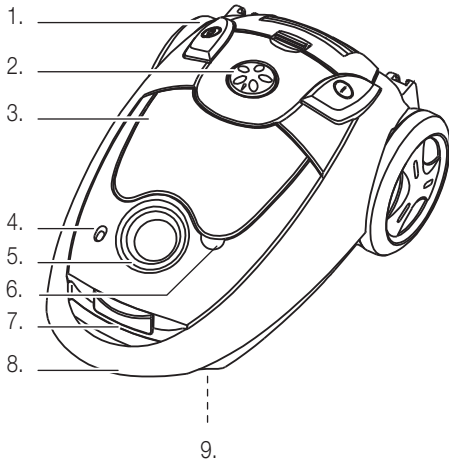

1. Taste für Kabelaufrollautomatik
2. Drehregler für stufenlose Saugleistung
3. Deckel für Zubehörfach
4. Füllanzeige für Staubbeutel
5. Anschluss für Schlauch
6. Griffmulde zum Öffnen des Zubehörfaches
7. Öffnungstaste für Staubbeutelfach
8. Traggriff
9. Führungsrolle (Unterseite)

Rückseite:

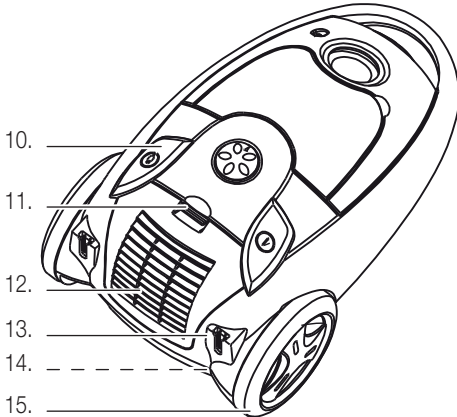

10. Ein-/Ausschalter
11. Öffnungstaste für HEPA-Filterfach
12. Luftaustrittsöffnung mit HEPA-Ablufffilter
13. Parkpositionen für Bodendüse
14. Netzkabel/-stecker
15. Transportrollen



Übersicht der Geräte- und Bedienteile

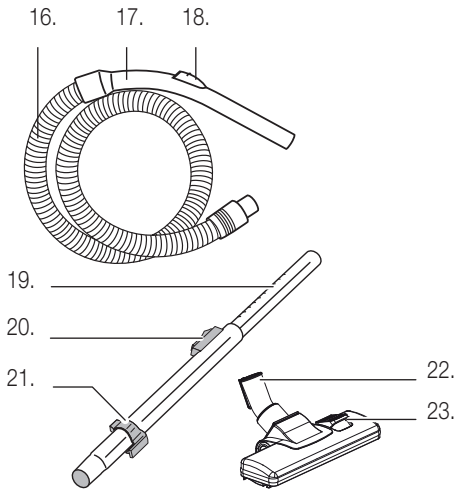

Zubehör:

- 16. Schlauch
- 17. Handgriff
- 18. Saugkraftregelung
- 19. Teleskoprohr
- 20. Knopf für Längeneinstellung
- 21. Parkhalterung
- 22. Bodendüse
- 23. Umschaltung für Hartboden oder Teppich

Deutsch

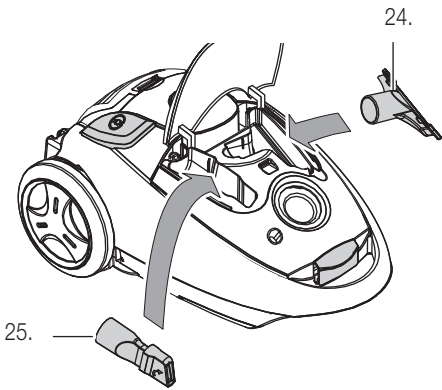

Zubehörfach:

- 24. Textildüse
- 25. Fugendüse mit schwenkbarem Staubpinsel

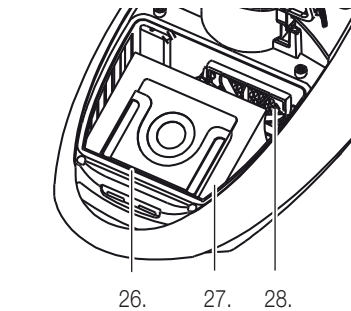

Staubbeutel:

- 26. Halterung für Staubbeutel
- 27. Staubbeutel
- 28. Motorfilter



6 Kurzanleitung

Diese Kurzanleitung beinhaltet nur die wichtigsten Bedienungsschritte. Aus Sicherheitsgründen empfehlen wir Ihnen die detaillierte Bedienungsanleitung auf den nachfolgenden Seiten zu lesen, in der alle wichtigen Funktionen beschrieben sind. Beachten Sie auch die Sicherheitsvorschriften auf den Seiten 2 und 8.

1. Staubbeutel einsetzen/wechseln

Ab Werk ist normalerweise bereits ein Staubbeutel eingesetzt.

- Netzstecker ziehen
- Öffnungstaste drücken und Deckel aufschwenken, bis er einrastet

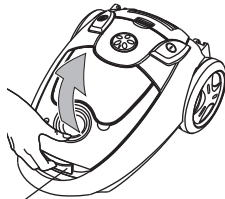

Öffnungstaste

- Kunststoffhalterung mit vollem Beutel entnehmen

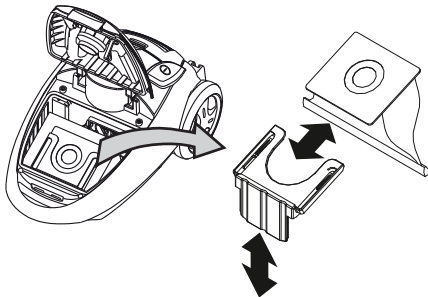

- Kartenteil des Staubbeutels in die Kunststoffhalterung schieben
- Halterung mit Staubbeutel in Fach einschieben
- Deckel wieder schliessen (schnappt ein)

Hinweise:

- Darauf achten, dass der Halterung ganz eingeschoben wird und Teile des Staubbeutels nicht auf der Gummidichtung aufliegen, sondern nach unten ins Staubbeutel Fach hängen

- **Sicherheitsvorrichtung:** Der Deckel kann ohne oder bei nicht richtig eingesetztem Staubbeutel nicht geschlossen werden; keine Gewalt anwenden!
- Das Gerät nie ohne Staubbeutel verwenden (Motor nimmt Schaden) und keinen gebrauchten Staubbeutel verwenden, da dessen Poren durch den Gebrauch verstopft sind

2. Schlauch anschliessen

- Schlauchende in Staubsauger einstecken (schnappt ein). Durch Drücken der zwei seitlichen Tasten, kann der Schlauch wieder gelöst werden

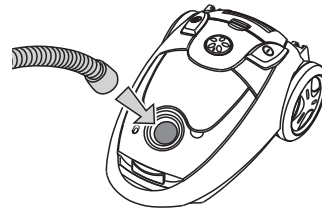

- Teleskoprohr in Bodendüse stecken
- Griffteil des Schlauches in Teleskoprohr stecken
- Die Rohrlänge kann verändert werden: Wird der Knopf auf dem Teleskoprohr Richtung Düse gedrückt, kann das Rohr auseinander gezogen oder zusammengeschoben werden

Einstellknopf für Teleskoplänge

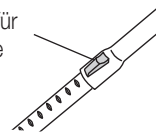

Hinweis:

- Länge so einstellen, dass Sie für ein ermüdungsfreies Staubsaugen aufrecht stehen können (= «gerader Rücken»)



Kurzanleitung

3. Anschliessen

- Netzkabel auf gewünschte Länge ausziehen.
- Hinweis:** Nicht über den Endanschlag (=gelbe Markierung) ziehen, um Beschädigungen des Kabels und der Aufrollvorrichtung zu vermeiden
- Stecker in die Steckdose (230 V) stecken
- Der Staubsauger ist betriebsbereit

4. Staubsaugen

- Beachten Sie die Sicherheitsbestimmungen auf Seite 2 und Seite 8
- Durch Drücken des Ein-/Ausschalters wird der Motor gestartet und Sie können mit Staubsaugen beginnen

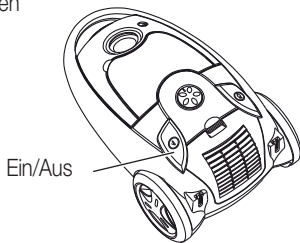

- Saugkraft mit dem Drehregler einstellen:
«MAX» stärker / «MIN» schwächer

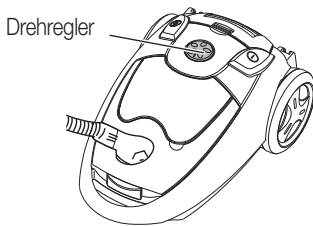

- Auf dem Handgriff befindet sich ein Schieber: Wird dieser nach vorne geschoben, reduziert sich die Saugleistung

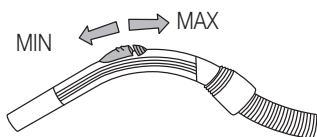

Hinweise:

- Niemals Flüssigkeiten, feuchte, glühende, scharfe und spitze Gegenstände einsaugen (z.B. Wasser, Glasscherben, Nadeln, Zigarettenstummel etc.), da sonst Schäden am Staubbeutel oder Gerät auftreten oder Stromschlaggefahr besteht
- Mit Rohr oder Düse nicht in die Nähe von Augen und Ohren gelangen: Verletzungsgefahr!

5. Parkpositionen

- Bei kurzen Pausen kann die Bodendüse in eine der Parkvorrichtungen eingeführt werden
- Bei längeren Unterbrechungen Netzstecker ziehen und Kabel einrollen lassen

Parkvorrichtungen

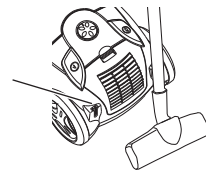

6. Nach dem Staubsaugen

- **Netzstecker ziehen**
- Netzstecker festhalten und durch wiederholtes Antippen der Kabelaufrolltaste komplett aufrollen lassen.

Hinweise: Darauf achten, dass das Kabel vor dem Aufrollen nicht verdreht auf dem Boden liegt. Falls das Kabel nicht ganz aufgerollt wird, Kabel wieder etwas ausziehen und dann den Aufrollvorgang wiederholen

- Gerät ausser Reichweite von Kindern und an einem trockenen Ort aufbewahren

7. Pflege und Wartung

- Während des Staubsaugens wird der Füllstand des Staubbeutels angezeigt: Bei roter Anzeige Beutel wechseln (siehe Seite 14)

Hinweise:

- Nur Original-Staubbeutel verwenden (MI 26 / Art.-Nr. 7171.208)
- Staubbeutel können nicht wiederverwendet werden
- Nur Original HEPA-Filter verwenden (H12-HEPA-Filter; erhältlich beim MIGROS-Kundendienstschalter)
- Motorschutzfilter regelmässig ersetzen (siehe Seite 14 und 15)

8 Inbetriebnahme

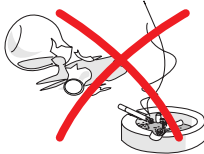

Vor der ersten Inbetriebnahme

Bitte beachten Sie, dass unsachgemässer Umgang mit Strom tödlich sein kann. Bitte lesen Sie daher die Sicherheitshinweise auf Seite 2 und die nachfolgenden Sicherheitsmassnahmen:

- Staubsauger nur in trockenen Räumen verwenden
- Keine Flüssigkeiten wie Wasser usw. aufsaugen
- Keine spitzen, scharfen, brennenden oder glimmenden Gegenstände einsaugen (wie Scherben, Nadeln, Zigaretten, brennende Asche etc.)
- Vollen Staubbeutel sofort ersetzen und nicht wiederverwenden
- Niemals ohne Staubbeutel oder Motorfilter staubsaugen
- Niemals Toner-Staub (von Laserdruckern, Kopiergeräten) oder sehr feinen Staub aufsaugen (Zement, Gips, Asche etc.)

Verwendungszweck

Mit diesem Staubsauger können Sie bequem und mit geringem Kraftaufwand staubsaugen. Dank dem hocheffizienten und waschbaren HEPA-Filter werden selbst allerfeinste Partikel im Gerät zurückgehalten. Damit ist ein staubfreies und allergikerfreundliches Klima in einem gesunden und sauberen Zuhause garantiert.

Folgende Zubehörteile können auf das Teleskoprohr oder direkt auf den Schlauch-Handgriff aufgesteckt und angewendet werden:

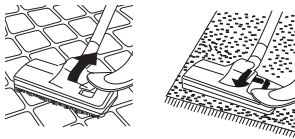

Standard-Bodendüse

Mit der Bodendüse werden die meisten Arbeiten erledigt. Sie hat eine eingebaute Bürste für harte Fussböden und eine glatte Unterseite für Teppiche. Die Bürste wird mit dem **Fusschalter** auf der Oberseite ein- oder ausgefahren.

Textildüse

Sie kann für Polster, Kissen, Vorhänge etc. verwendet werden. Aufbewahrung im Zubehörfach.

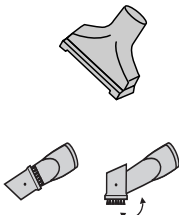

Fugendüse mit schwenkbarem Staubpinsel

Sie eignet sich für schwer zugängliche Orte, wie Ecken, Ritzen, Heizkörper. Die Bürste lässt sich mit einer Drehbewegung ausschwenken. Aufbewahrung im Zubehörfach.

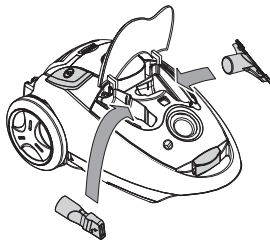

Zubehörfach

Im Zubehörfach werden die Textil- und Fugendüse mit Staubpinsel aufbewahrt. Deckel an der Griffmulde öffnen.



1. Staubbeutel einsetzen / ersetzen

Ab Werk ist bereits ein Staubbeutel eingesetzt. Überprüfen Sie, ob er richtig eingesetzt ist.



- Netzstecker ziehen, bevor der Beutel eingesetzt bzw. ersetzt wird

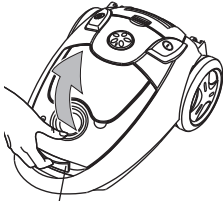

Öffnungstaste

- Öffnungstaste drücken und Deckel aufschwenken, bis er einrastet

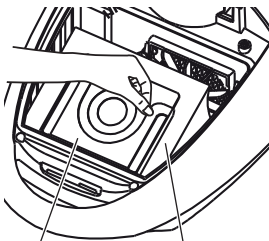

Halterung

Staubbeutel

Bei vollem Beutel:

- Der Staubbeutel ist mit einer Kunststoffhalterung im Fach fixiert
- Halterung am Kunststoffteil festhalten und dann mit Staubbeutel aus Staubbeutel Fach herausziehen

- Staubbeutel entnehmen
- Staubbeutel in den Hausmüll geben

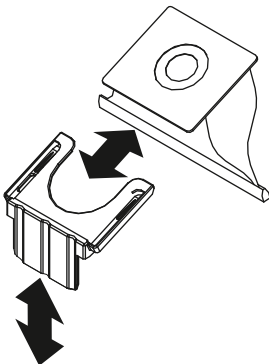

- Staubbeutel in Halterung schieben
- Halterung mit Staubbeutel in Fach einschieben.

Hinweis: Darauf achten, dass die Halterung ganz eingeschoben wird und Teile des Staubbeutels nicht auf der Gummidichtung aufliegen, sondern nach unten ins Staubbeutel Fach hängen

- Deckel wieder schliessen (schnappt ein).

Sicherheitsvorrichtung: Ist der Staubbeutel nicht (oder nicht richtig) eingesetzt, kann der Deckel nicht geschlossen werden. Keine Gewalt anwenden



10 Inbetriebnahme

Tipp:

Geben Sie eine Duftpatrone «M-Fresh-Turbo» oder «S-Fresh Duftgranulat» in den Staubbeutel und Ihrem Staubsauger entströmt ein angenehmer Duft. Erhältlich in Ihrer MIGROS.



Wichtig:

- Nur Original-Staubbeutel verwenden (MI 26 / Art.-Nr. 7171.208)
- Gerät niemals ohne Staubbeutel verwenden, da sonst Geräteschäden auftreten (z.B. Motordefekt)
- Gebrauchte Beutel NICHT wiederverwenden, da deren Poren durch den Gebrauch verstopft sind. Dies führt zu einer starken Leistungsreduzierung und kann zur Überhitzung des Motors führen
- Feuchte Beutel reißen und haben einen Motorendefekt zur Folge
- Nur Original HEPA-Filter verwenden (H12-HEPA-Filter; erhältlich beim MIGROS-Kundendienstschalter)
- Motorschutzfilter regelmässig ersetzen (siehe Seite 14 und 15)





2. Schlauch und Teleskoprohr

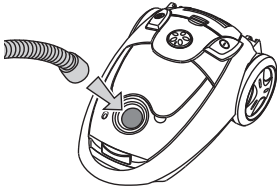

- Schlauchende in Staubsauger einstecken (schnappt ein). Durch Zusammendrücken der seitlichen Verriegelungstasten kann der Schlauch wieder gelöst werden

- Teleskoprohr in Bodendüse stecken (die Textildüse und die Fugendüse mit Staubpinsel befinden sich im Zubehörfach)
- Griffteil des Schlauches in das Teleskoprohr stecken

Einstellknopf für
Teleskoplänge

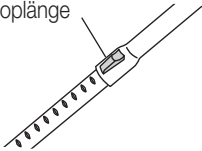

- Die Rohrlänge kann verändert werden: Wird der Knopf auf dem Teleskoprohr Richtung Düse geschoben, kann das Rohr auseinander gezogen (oder zusammengeschoben) werden

Hinweis: Länge so einstellen, dass Sie für ein ermüdungsfreies Staubsaugen aufrecht stehen können (= «gerader Rücken»)

3. Inbetriebnahme

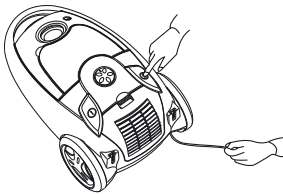

- Netzkabel auf gewünschte Länge ausziehen.

Hinweis: Nicht über den Endanschlag (gelbe Markierung) ziehen, um Beschädigungen des Kabels und der Aufrollvorrichtung zu vermeiden

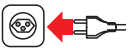

- Netzstecker in die Steckdose (230 V) stecken
- Der Staubsauger ist betriebsbereit

Wichtig:

- Gerät nur in trockenen Räumen anwenden. Kontrollieren Sie von Zeit zu Zeit das Netzkabel auf Schäden bzw. Defekten



12 Inbetriebnahme

4. Staubsaugen

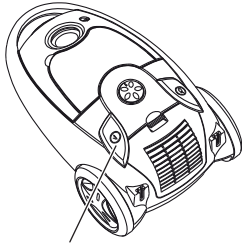

Drücken:
Ein-/Aus

- Beachten Sie die Sicherheitsbestimmungen auf Seite 2 und Seite 8
- Durch Drücken des Ein-/Ausschalters wird der Motor gestartet und Sie können mit Staubsaugen beginnen

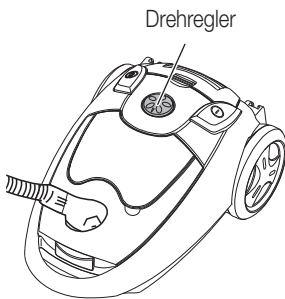

Drehregler

- Die Saugkraft kann durch Drehen des Knopfes verändert werden:
«MAX» stärkere Saugleistung
«MIN» schwächere Saugleistung

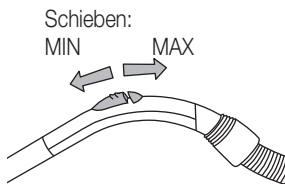

Schieben:
MIN MAX

- Auf dem Handgriff befindet sich ein Schieber: Wird dieser nach vorne geschoben, reduziert sich die Saugleistung. Durch Schieben nach hinten wird die Saugkraft wieder erhöht

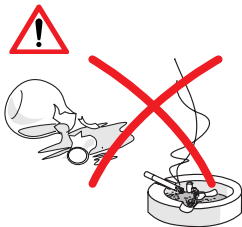

Wichtig:

- Niemals Flüssigkeiten, feuchte, glühende, scharfe und spitze Gegenstände (z.B. Wasser, Glasscherben, Nadeln, Zigarettenstummel etc.) einsaugen, da sonst Schäden am Staubbeutel und Gerät auftreten oder Stromschlaggefahr besteht
- Niemals Toner-Staub (von Laserdruckern, Kopiergeräten) oder sehr feinen Staub aufsaugen (Zement, Gips, Asche etc.)
- Mit Rohr oder Düse niemals in die Nähe von Augen und Ohren gelangen: Verletzungsgefahr!



5. Parkpositionen

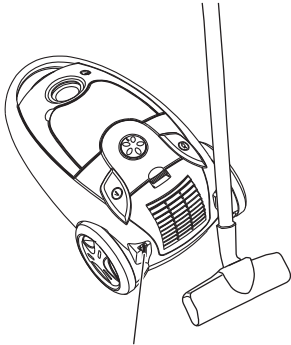

Parkvorrichtungen
für Bodendüse

- Die Bodendüse kann bei kurzen Pausen in eine der Parkvorrichtungen eingeführt werden
- Bei längeren Unterbrechungen Netzstecker ziehen und Kabel einrollen lassen (Stolpergefahr)

6. Nach dem Staubsaugen

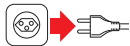

- Netzstecker ziehen

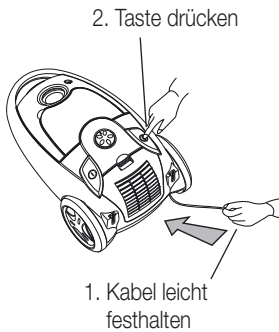

- Netzstecker festhalten und durch wiederholtes Antippen der Kabelaufrolltaste komplett aufrollen lassen.

Hinweise: Darauf achten, dass das Kabel vor dem Aufrollen nicht verdreht auf dem Boden liegt. Falls das Kabel nicht ganz aufgerollt wird, Kabel wieder etwas ausziehen und dann den Aufrollvorgang wiederholen

- Gerät ausser Reichweite von Kindern und an einem trockenen Ort aufbewahren

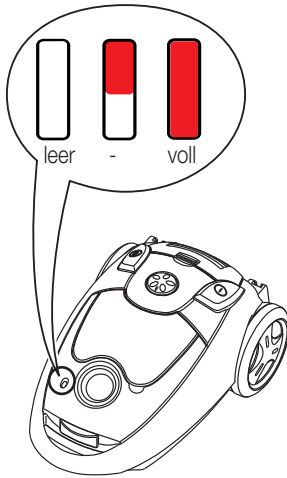

7. Staubbeutel wechseln

Der Staubsauger zeigt mit einem roten Balken den Füllstand des Staubbeutels an. Die Anzeige misst den Unterdruck und spricht an, sobald der Luftdurchlass zu gering ist, wie dies bei vollem Staubbeutel und bei Verstopfung von Düse, Rohr oder Schlauch der Fall ist.

- Düse bei laufendem Motor in die Luft halten (Düse darf nicht auf Boden aufliegen)
- Ist in der Anzeige ein durchgehend roter Balken sichtbar, muss der Beutel umgehend gewechselt werden (siehe Seite 9)
- Ist der rote Balken nicht sichtbar, ist der Beutel leer oder nur leicht gefüllt

Wichtig:

- Gerät niemals ohne Staubbeutel verwenden, da sonst Geräteschäden auftreten (z.B. Motorendefekt)
- Nur Originalbeutel verwenden (MI 26 / Art.-Nr. 7171.208)
- Staubbeutel können nicht wiederverwendet werden, da deren Poren durch den Gebrauch verstopft sind. Dies führt zu einer starken Leistungsreduzierung und kann zur Überhitzung des Motors führen
- Feuchte Beutel reißen und haben einen Motorendefekt zur Folge
- Motorschutzfilter regelmässig ersetzen

8. Filter reinigen / ersetzen

Der Staubsauger ist mit zwei Filtern ausgestattet, die in regelmässigen Abständen ersetzt werden müssen:

Hinweis:

- Grössere Mengen eingesaugten Feinstaubes oder Tierhaare können die Filter verstopfen und eine häufigere und gründlichere Reinigung der Filter bzw. einen häufigeren Filterwechsel erfordern

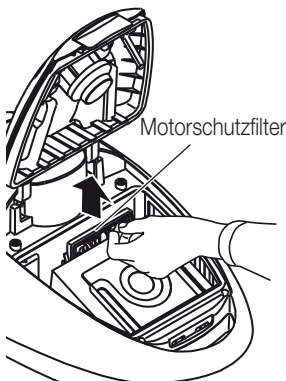

8.1 Motorschutzfilter

Schützt den Motor bei Beschädigung des Staubbeutels. Der Staubsauger darf darum nie ohne Motorschutzfilter verwendet werden.

- **Netzstecker ziehen**
- Deckel für Staubbeutel Fach öffnen
- Staubbeutel mit Halterung entnehmen
- Filterhalterung nach oben abziehen
- Filter unter warmem Wasser ausspülen und anschliessend vollständig an der Luft trocknen lassen.

Hinweis: Nur unter fließendem Wasser und ohne Reinigungsmittel reinigen. Filter nicht mit den Händen oder Gegenständen berühren, da er sonst Schaden nimmt



- Filter mit Halterung wieder einsetzen (Gitterseite in Richtung Staubbeutel)
- Der Motorschutzfilter (wird mit Staubbeutel MI 26 / Art.-Nr. 7171.208 mitgeliefert) muss spätestens nach fünf Staubbeutelwechslern oder nach zwei Jahren ersetzt werden, da sonst das Gerät Schaden nimmt!

8.2 HEPA H12 «wash & use»-Filter reinigen

Der hocheffiziente HEPA-Filter hält auch kleinste Staubpartikel zurück und erfreut so den Allergiker. Er lässt sich einfach mit Wasser reinigen und wieder verwenden. Den HEPA-Filter mindestens zweimal jährlich reinigen oder bei zu starker Verschmutzung auswechseln (H12-HEPA-Filter; erhältlich beim MIGROS-Kundendienstschalter).

- Öffnungstaste für HEPA-Filterfach drücken und Verschlussdeckel abnehmen
- Filter an der Lasche festhalten und entnehmen

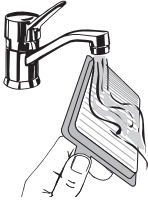
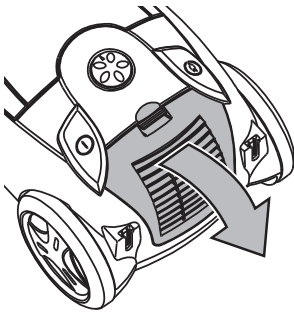

- Innenseite (= schmutzige Seite) unter schwach fließendem Wasserstrahl abspülen
- Nassen Filter ausklopfen und bei starker Verschmutzung den Vorgang wiederholen



24 Stunden
trocknen lassen

- Filter während 24 Stunden an der Luft trocknen lassen. Sicherstellen, dass er vor dem Einsetzen wieder vollkommen trocken ist (Gitterseite nach vorne)
- Filter wieder in der umgekehrten Reihenfolge einsetzen

Hinweise:

- Filter nicht mit den Händen oder mit Gegenständen berühren und keine Reinigungsmittel verwenden. Filter nicht mechanisch mit Bürste etc. reinigen, da er sonst beschädigt wird
- Einige Partikel können am Filter zurückbleiben und lassen diesen verschmutzt aussehen. Der HEPA-Filter erreicht trotzdem wieder die volle Leistung.

Hinweis: Filter nicht direkt an der Sonne oder mit einem Föhn trocknen, da er sonst beschädigt wird





16 Reinigung / Aufbewahrung



- Grundgerät oder Zubehörteile niemals ins Wasser tauchen oder unter fließendem Wasser reinigen
- Keine scheuernden Reinigungs- oder Reinigungshilfsmittel verwenden. Nur mit feuchtem Lappen reinigen und danach trocknen lassen

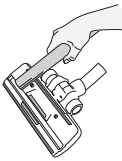
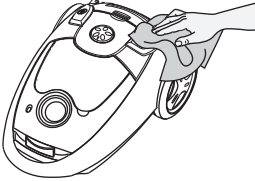

- Fusseln an der Bodendüse mit der Fugendüse absaugen

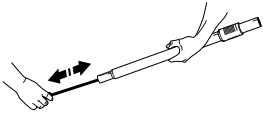

- Bei verstopftem Schlauch oder Teleskoprohr mit Reinigungsband reinigen. Schlauch nicht knicken. Keine scharfen Gegenstände verwenden

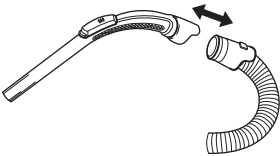

- Zum Reinigen des Schlauches kann bei Bedarf der Schlauch-Handgriff abgenommen werden

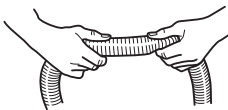

- Eine Blockierung im Schlauch kann auch durch «Massieren» des Schlauchs beseitigt werden. Dabei jedoch vorsichtig vorgehen, falls die Blockierung im Schlauch durch Glas oder Nadeln verursacht wurde

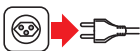

- Bei Nichtgebrauch das Gerät ausschalten und den Netzstecker ziehen
- Bewahren Sie den Staubsauger an einem trockenen und für Kinder unzugänglichen Ort auf



Störungen

17

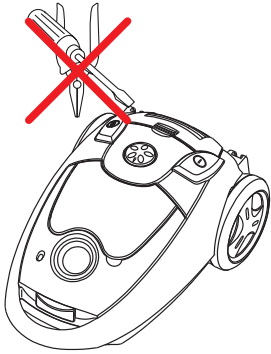

Reparaturen am Gerät dürfen nur durch den MIGROS-Service durchgeführt werden. Durch nicht fachgerechte Reparaturen können Gefahren für den Benutzer entstehen.

Bei unfachgerechten Reparaturen kann keine Haftung für eventuelle Schäden übernommen werden. In diesem Fall erlischt auch der Garantieanspruch.

Ausgediente Geräte sofort unbrauchbar machen. Netzstecker ziehen und Netzkabel durchtrennen.

Deutsch

Entsorgung



- Ausgediente Geräte bei einer Verkaufsstelle zur kostenlosen, fachgerechten Entsorgung abgeben
- Geräte mit gefährlichem Defekt sofort entsorgen und sicherstellen, dass sie nicht mehr verwendet werden können
- Geräte nicht mit dem Hauskehricht entsorgen (Umweltschutz!)



18 Technische Daten

Nennspannung	230 Volt / 50 Hz
Nennleistung	max. 2000 Watt
Masse Grundgerät (ohne Schlauch)	ca. 470 x 210 x 330 mm (L x H x B)
Länge Netzkabel	ca. 4.5 m
Aktionsradius	7.5 m
Gewicht Grundgerät	ca. 4.6 kg
Material	- Gehäuse Kunststoff
Saugkraftregelung	elektronisch
Staubbeutel-Nutzhalt	3 Liter
Staubbeutel-Füllanzeige	mechanisch
Wassersäule am Schlauch	2244 mm W
Funkentstört	Nach EU-Norm
Zulassung	CE / S+
Produkte Garantie	2 Jahre
Zubehör (im Preis inbegriffen)	Schlauch mit Handgriff, Teleskoprohr, Standard-Bodendüse, Textildüse, Fugen- düse mit Staubpinsel und 1 Staubbeutel (eingesetzt)

Zubehör (optional)

Ersatz-Staubbeutel	(4 Stück, inkl. 1 Ersatz-Motor- schutzfilter und 1 Micro Filter)	MI 26 Art.-Nr. 7171.208
Ersatz-HEPA H12		Erhältlich beim MIGROS-Kundendienst- schalter

Im Interesse der technischen Weiterentwicklung sind Konstruktions- oder Ausführungsänderungen am Gerät vorbehalten.

MIGROS

MIGROS-GENOSSENSCHAFTS-BUND, CH-8031 Zürich



Aspirateur traîneau White Elephant

19

Félicitations!

En achetant cet aspirateur traîneau, vous venez d'acquérir un produit de qualité, fabriqué avec soin. Si vous l'entretenez comme il faut, il vous rendra de bons services pendant plusieurs années.

Veuillez lire attentivement ce mode d'emploi avant la première utilisation et bien respecter les consignes de sécurité.

Toute personne n'ayant pas lu attentivement ce mode d'emploi ne doit pas utiliser l'aspirateur traîneau.

Sommaire

	Page		Page
Consignes de sécurité	20	Entretien	31
A propos de ce mode d'emploi	21	Changer le sac à poussière	32
Déballage	21	Nettoyer / remplacer les filtres	32
		Filtre moteur	32
Description de l'appareil et des commandes	22	Filtre HEPA	33
Bref mode d'emploi	24	Nettoyage / Rangement	34
Mise en service	26	Problèmes / Elimination	35
– Avant la première mise en service	26	Données techniques	36
– Usage	26		
– Mise en place et retrait du sac à poussière	27		
– Flexible et tube télescopique	29		
– Mise en service	29		
– Passer l'aspirateur	30		
– Positions de rangement	30		
– Après avoir passé l'aspirateur	30		

Français



20 Consignes de sécurité



Avant de brancher l'appareil, nous vous prions de lire attentivement ce mode d'emploi qui contient des consignes de sécurité et des informations importantes concernant son fonctionnement.

• Courant électrique

Ne jamais toucher les éléments sous tension électrique ! Ceux-ci peuvent provoquer des décharges électriques, des lésions graves, voire mortelles.

Ne branchez cet appareil qu'à une prise de courant alternatif d'une tension de 230 V 50 Hz, minimum 10 ampères avec prise de terre. La prise de courant doit avoir été installée par un professionnel autorisé.

• Cordon électrique

N'utilisez jamais l'appareil si le cordon d'alimentation électrique est défectueux. Faites aussitôt remplacer toute fiche ou tout cordon défectueux par M-Service. Ne faites pas passer le cordon sur des arêtes vives et ne le coincez pas. Ne posez pas le cordon sur des objets chauds et protégez-le de l'huile. Ne retirez jamais la fiche de la prise en tirant sur le cordon, ni avec les mains mouillées.

• Usage conforme

L'aspirateur traîneau n'est destiné qu'à l'usage privé. En raison des dangers que cela pourrait engendrer, il est absolument interdit de lui apporter des modifications techniques et d'en faire un usage impropre.

• Utilisation

Ne jamais aspirer de liquides, objets humides, incandescents, coupants et pointus (par ex. eau, éclats de verre, aiguilles, mégots de cigarettes, etc.) car cela pourrait endommager le sac à poussière ou l'appareil.

Ne pas placer le tube ou le suceur près des yeux et des oreilles: risque de lésions!

• Utilisateurs autorisés

Toutes les personnes qui font usage de cet appareil, qui se chargent de son entretien ou de sa réparation, doivent pour ce faire être expressément formées.

Les personnes, enfants compris, qui en raison de leurs capacités psychiques, sensorielles ou mentales, ou en raison de leur inexpérience ou manque de connaissances ne sont pas aptes à utiliser cet appareil en toute sécurité, ne sont pas autorisées à le faire ou uniquement sous surveillance.

• Sécurité des tiers

Veillez à ce que les enfants ne puissent pas jouer avec cet appareil. Les enfants ne sont pas conscients des dangers inhérents à l'utilisation des appareils électriques. Ne jamais laisser l'appareil en marche sans surveillance.

• Nettoyage

Avant de nettoyer l'appareil, vous devez absolument le débrancher et le laisser refroidir. Ne jamais plonger l'appareil dans l'eau, ni le laisser entrer en contact avec l'eau! Ne jamais utiliser d'objets coupants ou abrasifs, ni de produits chimiques corrosifs pour le nettoyer.

• Réparation

En cas de mauvais fonctionnement, de défaillance technique ou de dommages dus à une chute, débrancher immédiatement l'appareil. Ne faites jamais fonctionner un appareil endommagé. Il est formellement interdit d'introduire des objets dans l'appareil et d'en ouvrir le corps. Seul M-Service est habilité à réparer cet appareil. Pour des raisons de sécurité, il ne faut utiliser que les pièces de rechange originales. MIGROS décline toute responsabilité en cas de dommages consécutifs à une réparation non professionnelle ou exécutée par des tiers non autorisés.



A propos de ce mode d'emploi

21

Ce mode d'emploi ne peut mentionner tous les usages possibles de cet appareil. Pour tous les compléments d'information ou problèmes insuffisamment ou non traités dans ce mode d'emploi, veuillez vous adresser à M-Infoline (voir numéro de téléphone à l'arrière de ce mode d'emploi).

Veuillez conserver soigneusement ce mode d'emploi et le remettre à tout nouvel utilisateur de l'appareil.

Déballage

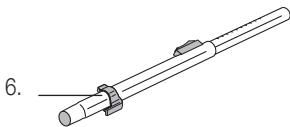
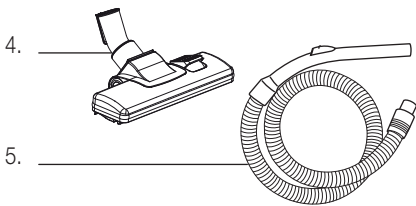
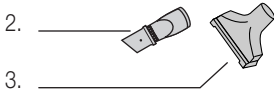
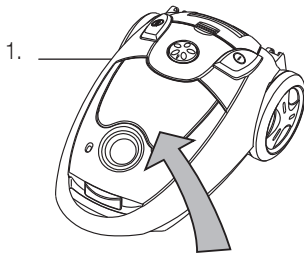
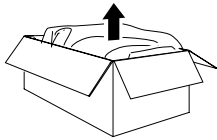

– Sortir l'aspirateur de son emballage

– Veuillez contrôler la présence de tous les éléments suivants:

1. aspirateur
2. suceur plat avec brosse à poussière (dans le compartiment accessoires)
3. suceur textiles (dans le compartiment accessoires)
4. suceur sols
5. flexible avec tube poignée
6. tube télescopique

– Contrôler que la tension de réseau (230 V) correspond à celle de l'appareil (voir plaquette)

– Détruire tous les sachets plastiques qui peuvent être un jeu dangereux pour les enfants!

Conseil:

conservez l'emballage pour d'éventuels transports (par ex. déménagement, réparation, etc.)



22 Description de l'appareil et des commandes

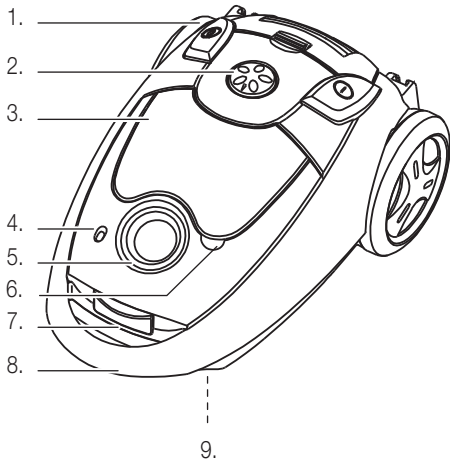

Devant:

1. Bouton d'enroulement automatique du cordon
2. Bouton rotatif pour réglage progressif de la puissance d'aspiration
3. Couvercle du logement pour accessoires
4. Jauge à poussière
5. Orifice de fixation du flexible
6. Poignée encastree pour ouvrir le logement pour accessoires
7. Touche d'ouverture du compartiment sac à poussière
8. Poignée de transport
9. Roulette de guidage (dessous)

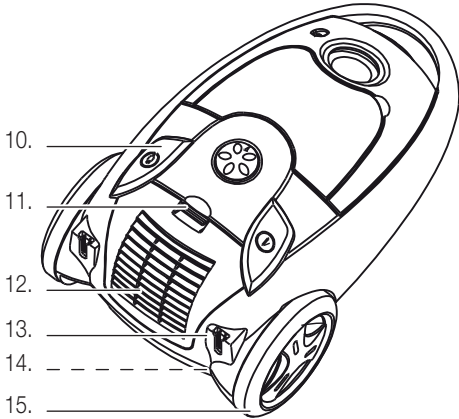

Arrière:

10. Interrupteur marche/arrêt
11. Touche d'ouverture du compartiment filtre HEPA
12. Orifice de sortie d'air avec filtre HEPA
13. Positions de rangement du suceur sols
14. Cordon d'alimentation et fiche
15. Roulettes de transport



Description de l'appareil et des commandes

23

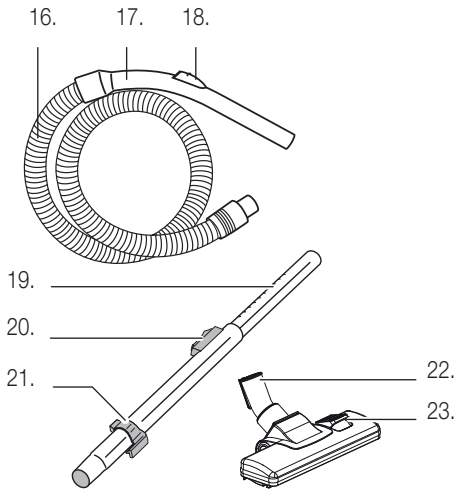

Accessoires:

- 16. Tuyau
- 17. Tube poignée
- 18. Réglage de la force d'aspiration
- 19. Tube télescopique
- 20. Bouton de réglage de la longueur du tube
- 21. Support de rangement
- 22. Suceur sols
- 23. Pédale sols durs/tapis

Français

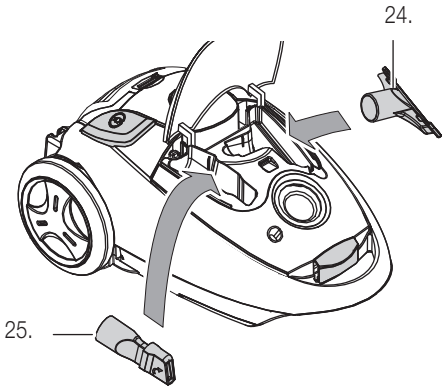

Logement pour accessoires:

- 24. Suceur textiles
- 25. Suceur plat avec brosse à poussière orientable

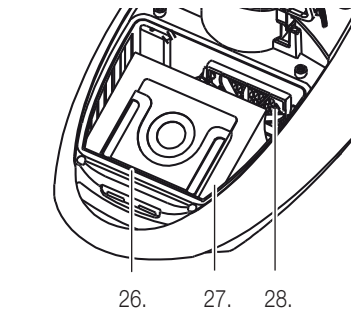

Sac à poussière:

- 26. Support du sac à poussière
- 27. Sac à poussière
- 28. Filtre moteur

Ce bref mode d'emploi ne décrit que les étapes essentielles permettant l'utilisation de cet appareil. Pour des raisons de sécurité nous vous recommandons de lire le mode d'emploi détaillé dans lequel toutes les fonctions importantes sont décrites. Veuillez prêter attention aux consignes de sécurité des pages 18 et 24.

1. Mise en place du sac à poussière

Normalement le sac à poussière est déjà mis en place à la sortie d'usine.

- Débrancher l'aspirateur
- Appuyer sur la touche d'ouverture du compartiment du sac à poussière et ouvrir le couvercle jusqu'au déclic

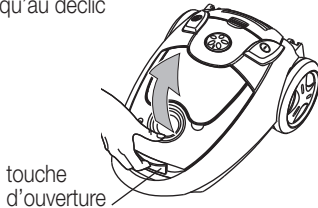

- Enlever le support plastique avec le sac à poussière

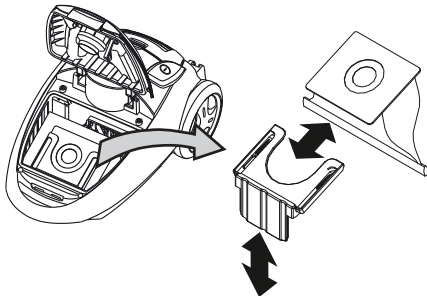

- Enfiler la partie en carton du sac à poussière dans le support en plastique
- Replacer le support muni du sac à poussière dans le compartiment
- Refermer le couvercle jusqu'au déclic

Attention:

- veillez à ce que le support soit parfaitement enfilé et qu'aucune partie du sac à poussière ne repose sur le joint en caoutchouc et que le sac pende bien à l'intérieur du compartiment

- **Dispositif de sécurité:** s'il n'y a pas de sac ou si celui-ci n'est pas mis en place correctement le couvercle ne se ferme pas, ne pas forcer!
- ne pas utiliser l'appareil sans sac à poussière (le moteur pourrait être endommagé) et ne pas utiliser un sac qui a déjà servi, car les pores se bouchent à l'usage

2. Placer le flexible

- Introduire l'embout de flexible dans l'aspirateur (jusqu'au déclic). Lorsqu'on appuie à nouveau sur les deux touches latérales, on libère le flexible

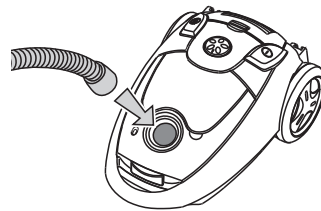

- Enfiler le tube télescopique dans le suceur
- Introduire le tube poignée du flexible dans le tube télescopique
- La longueur du tube télescopique peut être réglée en poussant le bouton du tube télescopique en direction du suceur, on peut raccourcir (ou rallonger) le tube à volonté

bouton de réglage

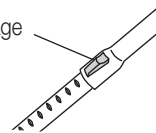

Attention:

- régler la longueur du tube de façon à toujours utiliser l'aspirateur dans une position correcte (= «dos droit»)



Bref mode d'emploi

3. Mise en service

- Sortir le cordon d'alimentation selon la longueur désirée.

Attention: ne pas tirer le cordon au-delà de la retenue finale (= marque jaune) car cela pourrait endommager le cordon ou le dispositif d'enroulement

- Insérer la fiche dans la prise de courant (230 V)
- L'aspirateur est prêt à l'emploi

4. Passer l'aspirateur

- Observer les consignes de sécurité pages 20 et 26
- En appuyant sur l'interrupteur marche/arrêt, le moteur se met en marche et on peut commencer à passer l'aspirateur

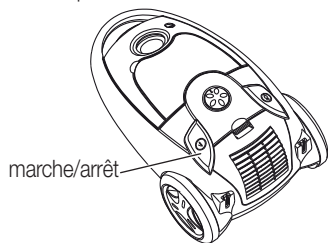

- Régler la puissance d'aspiration à l'aide du curseur: vers «MAX» plus puissant, / «MIN» moins puissant

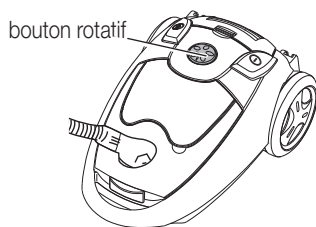

- En poussant vers l'avant le curseur qui se trouve sur le tube poignée, on réduit la puissance d'aspiration

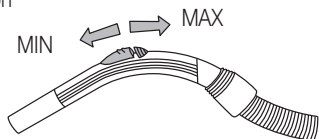

Attention:

- ne jamais aspirer de liquides, d'objets humides, incandescents, coupants et pointus (par ex. eau, éclats de verre, aiguilles, mégots de cigarettes, etc.) car cela pourrait endommager le sac ou l'appareil et entraîner un risque de décharge électrique
- Ne pas placer le tube ou le suceur près des yeux et des oreilles: risque de lésions!

5. Positions de rangement

- Durant les brèves pauses, le suceur sols peut être rangé sur une des positions de rangement
- Si l'interruption est plus longue, débrancher et enrouler le cordon

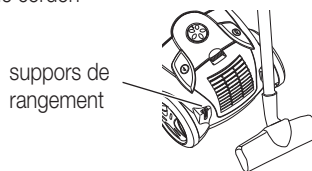

6. Après avoir passé l'aspirateur

- **Le débrancher**
- Saisir la fiche du cordon, appuyer de manière répétitive sur la touche d'enroulement du cordon jusqu'à son enroulement complet.

Attention: avant de l'enrouler, veillez à ce que le cordon ne soit pas entortillé sur le sol. Si le cordon ne s'enroule pas complètement, le faire ressortir un peu et répéter le processus d'enroulement

- Conserver l'appareil dans un lieu sec, hors de portée des enfants

7. Entretien

- Pendant la phase d'aspiration, la jauge indique le degré de remplissage du sac à poussière. Si la jauge devient rouge, changer le sac (voir page 32).

Attention:

- n'utiliser que des sacs à poussière d'origine (MI 26 / Art.-Nr. 7171.208)
- les sacs à poussière ne peuvent pas être réutilisés
- n'utiliser que des filtres HEPA d'origine (filtre HEPA H12 (disponible auprès du service après-vente MIGROS))
- le filtre moteur doit être changé régulièrement (voir pages 32 et 33)



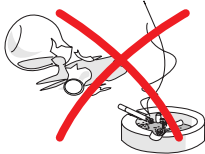

Avant la première mise en service

Faites très attention, car un mauvais usage du courant électrique peut être mortel. Veuillez donc à ce propos, lire et suivre attentivement les consignes de sécurité de la page 20:

- n'utiliser l'aspirateur que dans des locaux secs
- n'aspirer aucun liquide, tel que l'eau, etc.
- ne pas aspirer d'objets pointus, coupants, en feu ou incandescents (comme éclats, aiguilles, cigarettes, cendres brûlantes, etc.)
- changer le sac à poussière lorsqu'il est plein et ne pas le réutiliser
- ne jamais aspirer sans sac à poussière et sans filtre moteur
- ne jamais aspirer la poussière du toner (de l'imprimante laser, photocopieuse) ou les particules de poussière très fines (ciment, plâtre, cendres)

Usage

Avec cet appareil, on peut passer l'aspirateur facilement, sans fatigue. Grâce à la grande efficacité du filtre HEPA lavable, les fines particules de poussière sont retenues à l'intérieur de l'appareil. Ceci garantit un intérieur sans poussière et une atmosphère saine évitant ainsi les problèmes d'allergie.

Les accessoires suivants peuvent être fixés au tube télescopique ou directement sur la poignée du flexible:

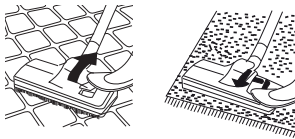

Suceur pour sols

La majeure partie du temps on aspire avec le suceur pour sols. Ce suceur dispose d'une brosse incorporée pour sols durs et d'une surface lisse pour les tapis. Faire sortir ou rentrer la brosse au moyen de la **pédale**, placée sur le dessus du suceur.

Suceur textiles

On l'utilise pour matelas, coussins, rideaux, etc. Il se range dans le compartiment accessoires.

Suceur plat avec brosse orientable

Parfait pour les endroits difficiles d'accès tels que coins, fentes, radiateurs, etc. La brosse pivote grâce à un mouvement rotatif. A ranger dans le compartiment accessoires.

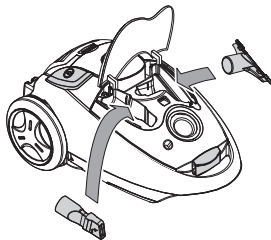

Compartiment accessoires

Le suceur textiles et le suceur plat avec brosse à poussière se rangent dans le compartiment accessoires. Ouvrir le couvercle à l'aide de la poignée encastrée.



1. Mise en place et retrait du sac à poussière

Le sac à poussière est déjà mis en place à la sortie d'usine. Vérifier que celui-ci est mis correctement.



- Débrancher l'aspirateur avant de mettre le sac à poussière ou avant de le changer

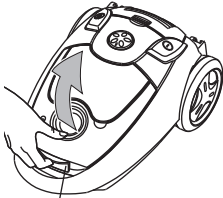

touche d'ouverture

- Soulever la touche d'ouverture du compartiment du sac à poussière et ouvrir le couvercle jusqu'au déclic

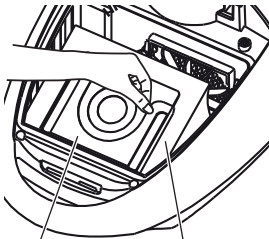

support

sac à poussière

Lorsque le sac est plein:

- le sac à poussière est retenu dans son compartiment à l'aide du support plastique
- pour enlever le sac, tenir le support et le relever avec le sac
- jeter le sac à poussière plein dans les ordures ménagères

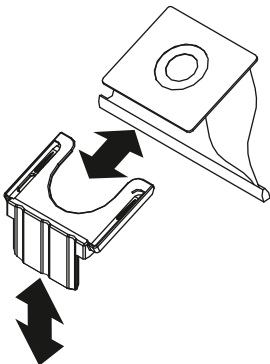

- Enfiler le sac à poussière dans le cadre du support en plastique
- Replacer le support muni du sac à poussière dans le compartiment.
Attention: veillez à ce que le support du sac soit parfaitement enfilé et qu'aucune partie du sac à poussière ne repose sur le joint en caoutchouc noir et que le sac pende bien à l'intérieur du compartiment
- Refermer le couvercle (jusqu'au déclic).

Dispositif de sécurité: s'il n'y a pas de sac ou si celui-ci n'est pas mis en place correctement le couvercle ne se ferme pas, ne pas forcer



28 Mise en service

Conseil:

Mettez une cartouche parfumée «M-Fresh-Turbo» ou le granulat d'odeur «S-Fresh» dans votre sac à poussière et votre aspirateur dégagera un parfum agréable. En vente dans votre MIGROS.



Important!

- N'utiliser que des sacs à poussière d'origine MI 26 / art. n° 7171.208)
- Ne jamais utiliser l'aspirateur sans sac à poussière car cela pourrait l'endommager (par ex. le moteur)
- NE JAMAIS réutiliser les sacs à poussière usagés dont les pores se bouchent à l'usage car cela réduit la puissance d'aspiration et risque de provoquer une surchauffe du moteur
- Les sacs humides se déchirent et peuvent provoquer des problèmes de moteur
- N'utiliser que des filtres HEPA d'origine (filtre HEPA H12 disponible auprès du service après-vente MIGROS)
- Le filtre moteur doit être changé régulièrement (voir pages 32 et 33)





2. Flexible et tube télescopique

- Introduire l'embout du flexible dans l'aspirateur (jusqu'au déclic). En appuyant sur les deux touches striées en même temps, on libère le flexible

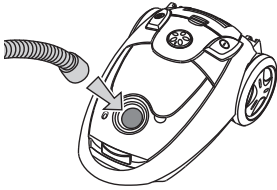

- Enfiler le tube télescopique dans le suceur pour sols (suceur textiles et suceur plat avec brosse sont dans le compartiment accessoires)
- Introduire le tube poignée du flexible dans le tube télescopique

Français

bouton de réglage de la longueur du tube télescopique

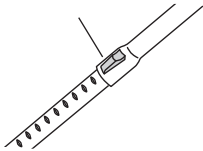

- La longueur du tube télescopique peut être réglée en poussant le bouton du tube télescopique en direction du suceur, on peut raccourcir (ou rallonger) le tube à volonté

Attention: régler la longueur du tube de façon à toujours utiliser l'aspirateur dans une position correcte (= dos droit)

3. Mise en service

- Sortir le cordon d'alimentation en fonction de la longueur désirée.
Recommandation: ne pas tirer le cordon au-delà de la retenue finale (= marque jaune) car cela pourrait endommager le cordon ou le dispositif d'enroulement

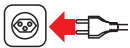
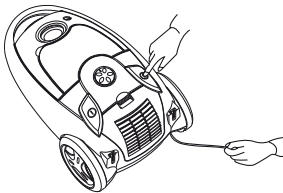

- Insérer la fiche dans la prise de courant (230 V)
- L'aspirateur est prêt à l'emploi

Important!

N'utiliser l'aspirateur que dans des locaux secs. Vérifier de temps en temps que le câble n'est pas endommagé, ni entaillé



30 Mise en service

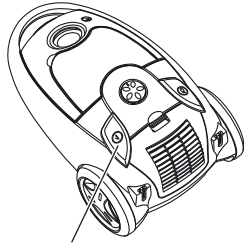

appuyer sur:
marche/arrêt

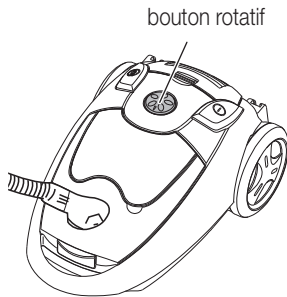

bouton rotatif

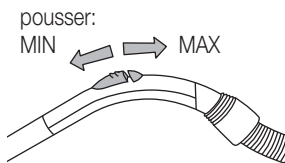

pousser:
MIN → MAX

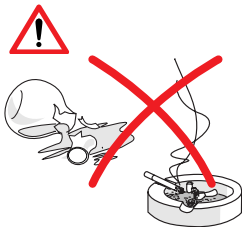

4. Passer l'aspirateur

- Observer les consignes de sécurité pages 20 et 26
- En appuyant sur l'interrupteur marche/arrêt, le moteur se met en marche et on peut commencer à passer l'aspirateur

- On peut régler la puissance d'aspiration à l'aide du bouton rotatif:
«MAX» puissance d'aspiration plus forte
«MIN» puissance d'aspiration moins forte

- En poussant vers l'avant le curseur qui se trouve sur le tube poignée, on réduit la puissance d'aspiration. En poussant le curseur vers l'arrière, on augmente la puissance d'aspiration.

Important:

- ne jamais aspirer de liquides, d'objets humides, incandescents, coupants et pointus (par ex. eau, éclats de verre, aiguilles, mégots de cigarettes, etc.) car cela pourrait endommager le bac à poussière ou l'appareil
- ne pas aspirer la poussière du toner (de l'imprimante laser, photocopieuse) ou les particules de poussière très fines (ciment, plâtre, cendres, etc.)
- ne pas placer le tube ou le suceur près des yeux et des oreilles: risque de lésions!



5. Positions de rangement

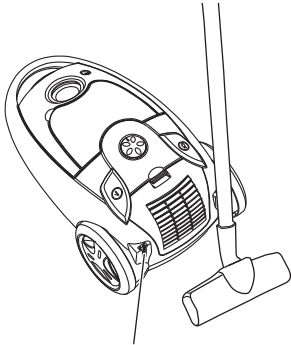

supports de rangement du suceur sols

- Durant les brèves pauses, le suceur sols peut être posé sur une des positions de rangement
- Si l'interruption est plus longue, débrancher et enrouler le cordon (si non risque de trébucher)

6. Après avoir passé l'aspirateur

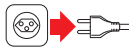

- Le débrancher

2. appuyer sur la touche

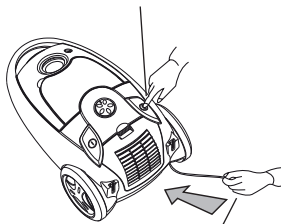

1. maintenir le cordon

- Saisir la fiche du cordon, appuyer de manière répétitive sur la touche d'enroulement du cordon jusqu'à son enroulement complet.

Attention: avant de l'enrouler, veillez à ce que le cordon ne soit pas entortillé sur le sol. Si le cordon ne s'enroule pas complètement, le faire ressortir un peu et répéter le processus d'enroulement

- Conserver l'appareil dans un lieu sec, hors de portée des enfants

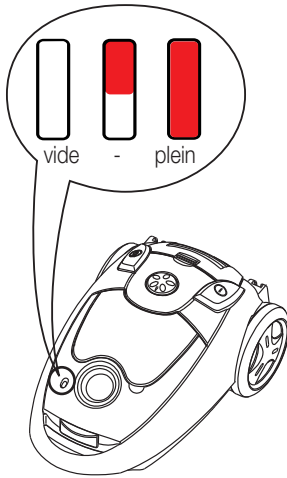

7. Changer le sac à poussière

L'aspirateur indique à travers la barre rouge que le sac à poussière est plein. La jauge mesure le vide et avise dès que la perméabilité de l'air du sac se réduit, comme cela se produit lorsque le sac est plein ou lorsque le suceur, le tube télescopique ou le flexible sont bouchés.

- Tenir le suceur en l'air, le moteur en marche (le suceur ne doit pas rester au sol)
- Si la jauge est complètement rouge le sac doit être immédiatement changé (voir page 25)
- Si la jauge n'est pas rouge, le sac est vide ou peu rempli

Important!

- Ne jamais utiliser l'aspirateur sans sac à poussière car cela pourrait l'endommager (par ex. le moteur)
- N'utiliser que des sacs à poussière d'origine (MI 26 / art. n° 7171.208)
- Ne jamais utiliser de sacs à poussière qui ont déjà servi, car les pores en sont obstrués. Ceci réduit fortement l'efficacité de l'aspirateur et peut provoquer une surchauffe du moteur
- Les sacs humides se déchirent et peuvent provoquer des problèmes de moteur
- Le filtre moteur et le micro-filtre à air doivent être changés régulièrement

8. Nettoyer / remplacer les filtres

L'aspirateur est muni de deux filtres qui doivent être remplacés régulièrement.

Recommandation:

- l'aspiration d'une grande quantité de poussières fines ou de poils d'animaux pourrait obstruer les filtres et par conséquent demander un nettoyage plus approfondi soit un changement plus fréquent des filtres

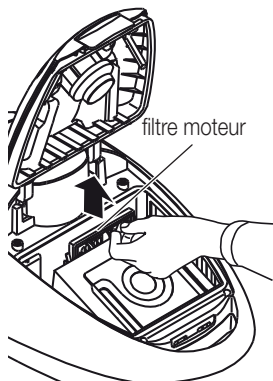

8.1 Filtre moteur

Il protège le moteur en cas de sac à poussière endommagé, c'est pour cette raison qu'il ne faut jamais utiliser l'aspirateur sans filtre moteur.

- **Débrancher l'aspirateur**
- Ouvrir le couvercle du compartiment du sac à poussière
- Retirer le sac à poussière et son support
- Retirer le support filtre de par en haut
- Laver le filtre à l'eau tiède, puis le laisser sécher entièrement.

Recommandation: ne pas toucher le filtre avec les mains ou avec un objet, ne pas utiliser de produit détergent. Ne pas nettoyer le filtre en le brossant, car cela l'endommagerait



- Remplacer le filtre avec son support (grille vers le sac à poussière)
- Au plus tard, après 5 changements de sacs à poussière ou après deux ans, le filtre moteur (fourni avec sac à poussière MI 26 /art. n° 7171.208) doit être changé sinon cela pourrait endommager l'appareil

8.2 Nettoyer le filtre HEPA «wash& use»

Le filtre HEPA hyper efficace retient les plus fines particules de poussière pour le plaisir des personnes allergiques. Il se lave tout simplement à l'eau et se réutilise. Laver le filtre HEPA au moins 2 fois par an, ou le remplacer s'il est très sale (filtre HEPA H12 disponible auprès du service après-vente MIGROS).

- Appuyer sur la touche d'ouverture du compartiment filtre HEPA et retirer le couvercle
- Tenir le filtre par l'attache et l'enlever

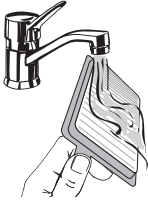
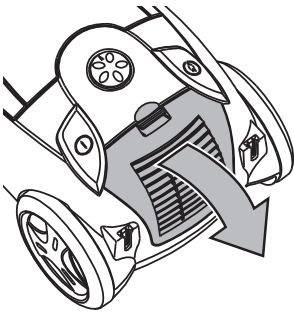

- Laver la partie interne (= côté sale) sous un filet d'eau courante
- Tapoter le filtre et si celui-ci est très sale recommencer le processus



laisser essuyer pour
24 heures

- Laisser sécher le filtre à l'air pendant 24 heures. S'assurer qu'il est vraiment bien sec avant de le remettre en place (côté grille devant)
- Replacer le filtre en procédant à l'inverse



Recommandations:

- ne pas toucher le filtre avec les mains ou avec un objet, ne pas utiliser de produit détergent. **Ne pas** nettoyer le filtre en le brossant, car cela l'endommagerait
- quelques particules peuvent rester accrochées au filtre et celui-ci peut sembler encore sale, mais le filtre HEPA récupère malgré cela toute son efficacité.

Recommandation: ne pas sécher le filtre en le mettant au soleil ou à l'aide du sèche-cheveux, cela l'endommagerait





34 Nettoyage / Rangement



- Ne jamais plonger l'appareil, ni les accessoires dans l'eau, ne jamais le laver à l'eau courante
- Ne pas employer de détergents, ni d'objets de ménage abrasifs. Nettoyer l'appareil qu'à l'aide d'un chiffon humide et le laisser sécher

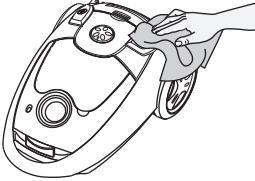

- Le bac à poussière transparent peut être lavé à part **sans couvercle et sans filtre** (enlever le couvercle supérieur et inférieur). On peut aussi le laver en lave-vaisselle (**sans** couvercle, sans cône, sans filtre et sans joint)
- Enlever les saletés retenues dans le cône blanc

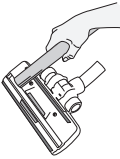

- Aspirer les peluches du suceur sols avec le tube

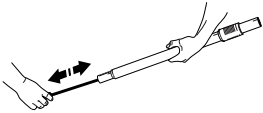

- Si le tube ou le flexible sont bouchés, les nettoyer avec une baguette. Ne pas plier le flexible. Ne pas utiliser d'objet pointu

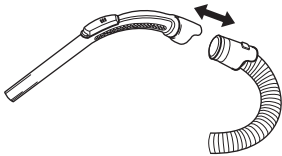

- Pour nettoyer le flexible, on peut en retirer la poignée

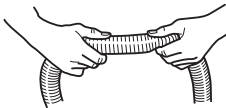

- Si un bouchon se forme dans le flexible, on peut l'éliminer en «massant» le flexible. Faire attention en cas de présence de verre ou d'aiguille



- Si l'on n'utilise pas l'appareil il faut le débrancher
- Le ranger dans un local sec et hors de portée des enfants



Problèmes

35

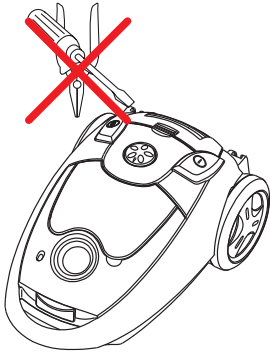

Les réparations ne doivent être effectuées que par MIGROS-Service. Des réparations effectuées par des non-professionnels peuvent représenter de graves dangers pour l'utilisateur.

Toute responsabilité est déclinée en cas de dommages consécutifs à une réparation non professionnelle et dans ce cas le droit à la garantie s'arrête.

Rendez inutilisable un appareil hors d'usage. Débranchez-le et sectionnez le cordon d'alimentation.

Français

Elimination



- Tout appareil hors d'usage peut être éliminé gratuitement dans un point de vente pour une élimination conforme
- Éliminez tout appareil défectueux et assurez-vous qu'il ne puisse plus être utilisé
- Ne pas le jeter dans les ordures ménagères (protection de l'environnement!)



36 Données techniques

Tension nominale		230 Volt / 50 Hz
Puissance nominale		max. 2000 Watt
Dimensions de l'appareil de base (sans flexible)		env. 470 x 210 x 330 mm (L x H x l)
Longueur du câble		4.5 m env.
Rayon d'action		7.5 m
Poids de l'appareil de base		ca. 4.6 kg
Matériau	- corps	matière plastique
Réglage de la puissance d'aspiration		électronique
Capacité du sac à poussière		3 l
Jauge à poussière		mécanique
Hauteur manométrique du flexible		2244 mm
Antiparasité		selon normes UE
Approuvé		CE / S+
Garantie de produit		2 ans
Accessoires (inclus dans le prix)		flexible avec tube poignée, tube télescopique, suceur sols, suceur textiles, suceur plat avec brosse e 1 sac (placé)

Accessoires (option)

Sacs de rechange	(4 pièces, incl. 1 filtre moteur de rechange et 1 filtre à air de rechange)	MI 26 / Art.-Nr. 7171.208
Filtre HEPA H12 rechange		Disponibles auprès du service après-vente MIGROS

Sous réserve de toute modification de conception et de fabrication dans l'intérêt du progrès technique.

MIGROS

FÉDÉRATION DES COOPÉRATIVES MIGROS, CH-8031 Zurich



Aspirapolvere a traino White Elephant

37

Congratulazioni!

Con questo aspirapolvere a traino ha acquistato un prodotto di qualità, fabbricato con estrema cura. Con una manutenzione adeguata l'apparecchio le renderà per anni degli ottimi servizi.

La preghiamo comunque, prima di metterlo in funzione per la prima volta, di leggere attentamente le presenti istruzioni d'uso e di osservare le avvertenze di sicurezza.

Le persone che non conoscono a fondo queste istruzioni d'uso non sono autorizzate all'impiego dell'aspirapolvere a traino.

Indice

	Pagina		Pagina
Avvertenze di sicurezza	38	Manutenzione	50
A proposito delle istruzioni d'uso	39	Cambiare il sacco per la polvere	50
Disimballaggio	39	Pulire / sostituire i filtri	50
		Filtro del motore	50
Elenco delle parti e degli elementi di comando	40	Filtro HEPA	51
Istruzioni brevi	42	Pulizia / Custodia	52
Messa in funzione	44	Guasti / Smaltimento	53
– Prima della messa in funzione iniziale	44	Dati tecnici	54
– Impiego	44		
– Mettere / sostituire il sacco per la polvere	45		
– Tubo flessibile e tubo telescopico	47		
– Messa in funzione	47		
– Passare l'aspirapolvere	48		
– Sistemazione della bocchetta per pavimenti	49		
– Dopo aver passato l'aspirapolvere	50		

Italiano



Prima di allacciare il suo apparecchio alla corrente elettrica, la preghiamo di prendersi il tempo per leggere attentamente queste istruzioni che contengono importanti avvertenze di sicurezza e di messa in funzione.

- **Corrente elettrica**

Non toccare mai le parti allacciate alla corrente elettrica, poiché esse possono provocare scariche elettriche, con pericolo di lesioni gravi o addirittura di morte! Allacciare l'apparecchio soltanto a corrente alternata con tensione di 230 V / 50 Hz, min. 10A con presa a terra. La presa di corrente deve essere stata installata da professionisti autorizzati.

- **Cavo di alimentazione**

Non mettere mai in funzione l'apparecchio se il cavo è danneggiato. Fare immediatamente sostituire prese e cavi danneggiati presso MIGROS-Service. Non tirare il cavo facendolo passare su angoli e spigoli taglienti e non incastrarlo. Non appoggiare o far pendere il cavo su oggetti roventi e tenerlo lontano dall'olio. Non passare con l'aspirapolvere sopra il cavo. Non estrarre la spina dalla presa di corrente tirando il cavo o con le mani bagnate.

- **Uso conforme**

L'aspirapolvere è destinato esclusivamente ad uso privato. E' severamente vietato apportare modifiche tecniche o farne un uso illecito a causa dei pericoli che potrebbero derivarne!

- **Impiego**

Non aspirare mai liquidi, oggetti umidi, incandescenti, taglienti e appuntiti (ad es. acqua, frammenti di vetro, aghi, mozziconi di sigaretta, ecc.) poiché potrebbe danneggiarsi il motore o l'apparecchio. Non aspirare mai la polvere del toner (di stampanti laser, fotocopiatrici).

Tenere il tubo o la bocchetta dell'aspirapolvere lontano da occhi e orecchie: pericolo di lesioni!

Non utilizzare l'aspirapolvere in vicinanza di gas infiammabili.

- **Utenti autorizzati**

Tutte le persone che hanno a che fare con l'utilizzo, la manutenzione e la riparazione dell'apparecchio, devono essere formate e istruite a questo scopo.

Le persone, inclusi i bambini, che per le loro capacità psichiche, sensoriali o mentali, oppure per la loro inesperienza o mancanza di conoscenza non sono in grado di utilizzare l'apparecchio in modo sicuro, non sono autorizzate all'uso dell'apparecchio o possono farlo soltanto sotto sorveglianza.

- **Protezione di terzi**

Assicurarsi che i bambini non abbiano la possibilità di giocare con l'apparecchio. I bambini non riconoscono i pericoli in cui si può incorrere maneggiando un apparecchio elettrico. Non lasciare mai l'apparecchio in funzione senza controllo.

- **Pulizia**

Prima di pulire l'apparecchio, estrarre assolutamente la spina dalla presa di corrente e lasciarlo raffreddare. Non immergere mai l'apparecchio nell'acqua né lasciarlo entrare in contatto con essa! Per la pulizia non impiegare mai oggetti taglienti e abrasivi o sostanze chimiche corrosive.

- **Riparazioni**

In caso di disturbi di funzionamento o di apparecchio difettoso oppure di sospetto di danni provocati da una caduta, estrarre immediatamente la spina dalla presa di corrente. Non mettere mai in funzione apparecchi danneggiati. È severamente vietato introdurre oggetti estranei nell'apparecchio o aprirne il corpo. Le riparazioni possono essere eseguite soltanto attraverso MIGROS-Service. Per motivi di sicurezza possono essere utilizzati soltanto pezzi di ricambio originali. Non si assumono responsabilità in caso di danni causati da riparazioni eseguite da personale non specializzato.



A proposito delle istruzioni d'uso

39

Queste istruzioni d'uso non possono tener conto di ogni possibile impiego. Per ulteriori informazioni oppure in caso di problemi che non sono trattati o non lo sono in modo sufficientemente dettagliato, la preghiamo di rivolgersi a M-Infoline (numero di telefono sul retro delle presenti istruzioni d'uso).

Conservi accuratamente queste istruzioni d'uso e le consegni comunque ad ogni eventuale altro utente.

Disimballaggio

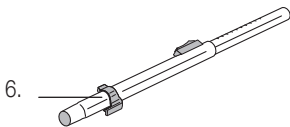
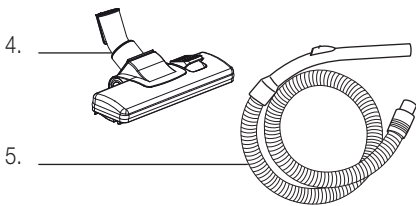
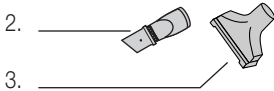
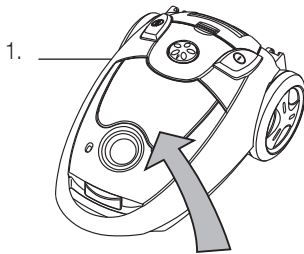
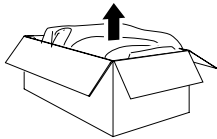

– Togliere l'aspirapolvere dall'imballaggio

– Dopo il disimballaggio controllare che i seguenti pezzi siano disponibili:

1. aspirapolvere
2. bocchetta a lancia con spazzola (nello scomparto accessori)
3. bocchetta per tessuti (nello scomparto accessori)
4. bocchetta per pavimenti
5. tubo flessibile con impugnatura
6. tubo telescopico

– **Controllare che la tensione di rete (230 V)** corrisponda a quella dell'apparecchio (vedi targhetta)

– **Distruggere eventuali sacchetti di plastica**, poiché potrebbero diventare un giocattolo pericoloso per i bambini!

Consiglio:

Conservare l'imballaggio per eventuali futuri trasporti (ad es. traslochi, riparazioni, ecc.)



40 Elenco delle parti e degli elementi di comando

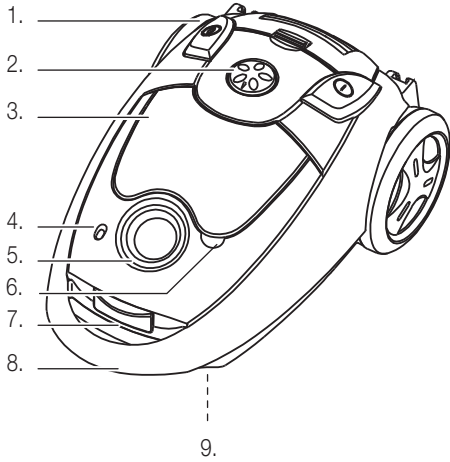

Parte anteriore:

1. Tasto per l'avvolgimento automatico del cavo
2. Interruttore rotante per la regolazione continua della potenza di aspirazione
3. Coperchio per scomparto accessori
4. Indicatore del grado di riempimento del sacco per la polvere
5. Foro d'innesto del tubo flessibile
6. Presa concava per aprire il scomparto accessori
7. Tasto di apertura dello scomparto del sacco per la polvere
8. Maniglia per il trasporto
9. Rotella guida (sotto l'apparecchio)

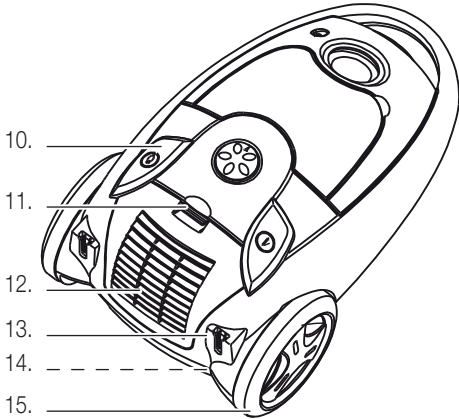

Parte posteriore:

10. Interruttore acceso/spento
11. Tasto di apertura dello scomparto del filtro HEPA
12. Apertura per l'emissione d'aria con filtraggio HEPA
13. Dispositivi di parcheggio per la bocchetta pavimenti
14. Spina e cavo di alimentazione
15. Rotelle



Elenco delle parti e degli elementi di comando

41

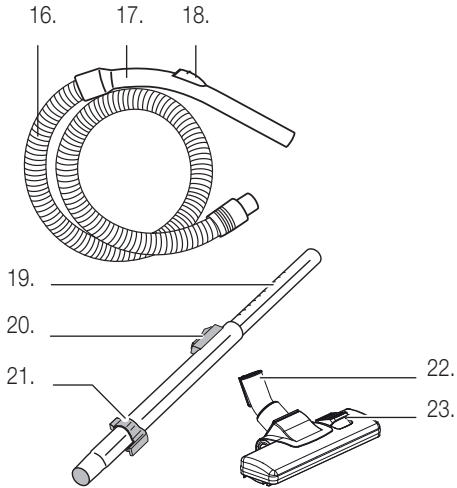

Accessori:

- 16. Tubo
- 17. Impugnatura
- 18. Regolazione della potenza di aspirazione
- 19. Tubo telescopico
- 20. Bottone per la regolazione della lunghezza del tubo
- 21. Supporto per la sistemazione in posizione di parcheggio
- 22. Bocchetta per pavimenti
- 23. Commutazione pavimenti duri/tappeti

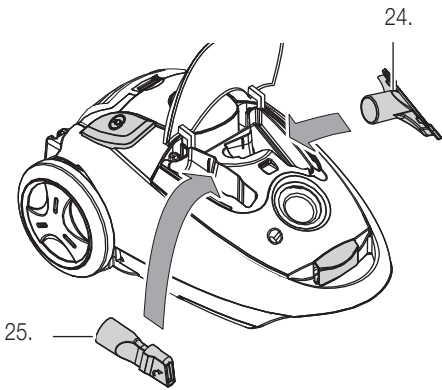

Scomparto accessori:

- 24. Bocchetta per tessuti
- 25. Bocchetta a lancia con spazzola

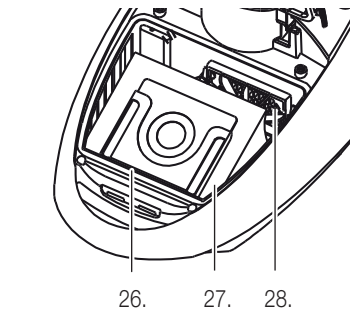

Sacco per la polvere:

- 26. Supporto del sacco per la polvere
- 27. Sacco per la polvere
- 28. Filtro del motore

42 Istruzioni brevi

Queste istruzioni brevi contengono soltanto le tappe più importanti di utilizzo dell'apparecchio. Per motivi di sicurezza è consigliabile leggere le istruzioni d'uso dettagliate, in cui sono descritte tutte le funzioni importanti. Osservare le prescrizioni di sicurezza a pagina 38 e 44.

1. Inserire il sacco per la polvere

Di norma la fabbrica fornisce l'apparecchio col sacco per la polvere già inserito.

- Togliere la spina
- Premere il tasto di apertura dello scomparto del sacco per la polvere e aprire il coperchio fino alla battuta d'arresto

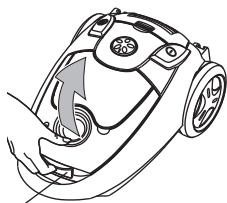

Tasto di apertura

- Togliere il supporto di plastica con il sacco pieno

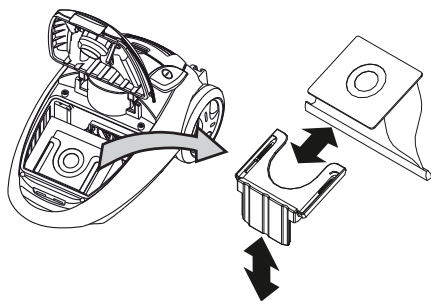

- Infilare la parte in cartone del sacco per la polvere nel supporto in plastica
- Inserire il supporto con il sacco nello scomparto
- Richiudere il coperchio (fino a farlo scattare)

Attenzione:

- Badare che il supporto in plastica sia inserita completamente e che nessuna parte del sacco per la polvere poggi sulla guarnizione in gomma, bensì penda liberamente nello scomparto del sacco per la polvere

- **Dispositivo di sicurezza:** se manca il sacco o se questo è inserito in modo non corretto, il coperchio non si chiude. Non forzare
- Non utilizzare mai l'apparecchio senza sacco per la polvere (il motore si danneggia) e non utilizzare sacchi per la polvere usati, i cui pori sono otturati dall'uso

2. Collegare il tubo flessibile

- Introdurre la parte finale del tubo flessibile nell'aspirapolvere (finché scatta). Premendo i due tasti laterali, è possibile rilasciare il tubo

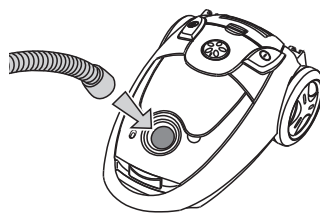

- Inserire il tubo telescopico nella bocchetta d'aspirazione
- Introdurre la parte impugnabile del tubo flessibile nel tubo telescopico
- La lunghezza del tubo telescopico può essere modificata: premendo il bottone sul tubo telescopico in direzione della bocchetta, il tubo può essere allungato o accorciato a piacimento

Bottone di regolazione della lunghezza

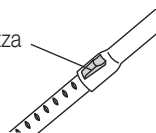

Attenzione:

- regolare la lunghezza del tubo telescopico in maniera tale da poter passare l'aspirapolvere in comoda posizione eretta (=schiena dritta)



Istruzioni brevi

3. Messa in funzione

- Estrarre il cavo di allacciamento fino alla lunghezza desiderata.

Attenzione: non continuare a tirare il cavo quando è completamente fuoriuscito (oltre il segno giallo) per evitare il danneggiamento dello stesso e del dispositivo di avvolgimento

- Inserire la spina nella presa di corrente (230 V)
- L'aspirapolvere è pronto all'uso

4. Passare l'aspirapolvere

- Osservare le avvertenze di sicurezza a pagina 38 e 44
- Premendo sull'interruttore acceso/spento il motore si accende e si può cominciare a passare l'aspirapolvere

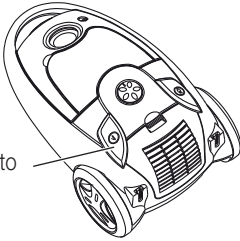

acceso/spento

- Regolare la potenza di aspirazione mediante l'interruttore rotante:
«MAX» più potente / «MIN» meno potente

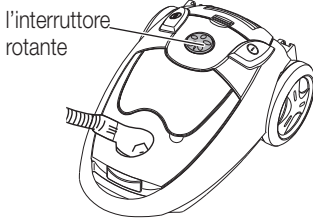

l'interruttore rotante

- Sull'impugnatura del tubo flessibile si trova un cursore, che spinto avanti riduce la potenza di aspirazione

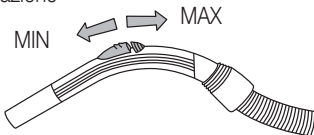

Attenzione:

- non aspirare mai liquidi, oggetti umidi, incandescenti, taglienti e appuntiti (ad es. acqua, frammenti di vetro, aghi, mozziconi di sigaretta, ecc.) perché potrebbero subentrare danni al sacco e all'apparecchio o presentarsi rischi di scossa elettrica
- Tenere il tubo o la bocchetta dell'aspirapolvere lontano da occhi e orecchie: pericolo di lesioni!

5. Posizioni di parcheggio

- In caso di pause brevi è possibile sistemare la bocchetta per pavimenti in una delle posizioni di parcheggio
- In caso di interruzioni più lunghe estrarre la spina e

posizioni di parcheggio

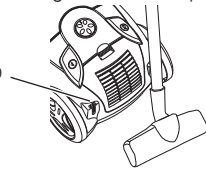

6. Dopo aver passato l'aspirapolvere

- **Estrarre la spina**
- Tenendo la spina, premere ripetutamente il tasto di avvolgimento del cavo fino al suo completo riavvolgimento.

Attenzione: badare che il cavo, prima di essere avvolto, non sia attorcigliato. Nel caso in cui il cavo non venga riavvolto completamente, estrarlo nuovamente un pò, ripetere quindi il processo di avvolgimento

- Conservare l'apparecchio in un luogo asciutto, fuori dalla portata dei bambini

7. Cura e manutenzione

- Durante il processo di aspirazione viene indicato il grado di riempimento del sacco per la polvere: in caso di indicatore rosso, cambiare il sacco (v.p. 46)

Attenzione:

- impiegare soltanto sacchi per la polvere originali (MI 26 / art. n° 7171.208)
- i sacchi per la polvere non possono essere riutilizzati
- Impiegare soltanto filtri HEPA originali (H12 filtro HEPA; ottenibile presso il servizio clienti MIGROS)
- sostituire regolarmente il filtro per il motore e il microfiltro dell'aria (vedi pagine 50 e 51)

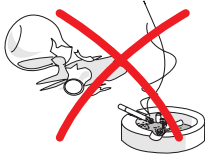

Prima della messa in funzione iniziale

Prestare la massima attenzione poiché un approccio inadeguato alla corrente elettrica può essere fatale. Si prega quindi di leggere le avvertenze di sicurezza a pagina 38 e le seguenti misure di sicurezza:

- utilizzare l'aspirapolvere soltanto in locali asciutti
- non aspirare liquidi quali acqua, ecc.
- non aspirare oggetti appuntiti, taglienti, infuocati o incandescenti (cocchi, aghi, sigarette, cenere ardente, ecc.)
- sostituire immediatamente il sacco pieno, senza riutilizzarlo
- non aspirare mai senza sacco per la polvere o senza filtro per il motore
- Non aspirare mai la polvere del toner (di stampanti laser o di fotocopiatrici) o le particelle di polvere troppo fine (cemento, gesso, cenere, ecc.)

Impiego

Con questo apparecchio è possibile passare l'aspirapolvere comodamente e senza fatica. Grazie al filtro HEPA efficiente e lavabile, l'apparecchio è in grado di trattenere le più piccole particelle di polvere, contribuendo a mantenere l'aria ambientale pulita, prevenendo così le allergie. Sul tubo telescopico o direttamente sull'impugnatura del tubo flessibile è possibile adattare e impiegare i seguenti accessori:

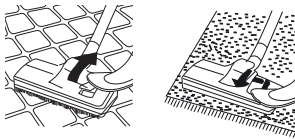

Bocchetta per i pavimenti

Con la bocchetta per i pavimenti si svolge la maggior parte dei lavori. La bocchetta possiede una spazzola incorporata per i pavimenti duri e una superficie liscia per i tappeti. Far uscire o rientrare la spazzola con il **comando a pedale** posto sulla parte superiore della bocchetta.



Bocchetta per tessuti

Viene impiegata per gruppi imbottiti, cuscini, tende, ecc. Custodia nello scomparto accessori.

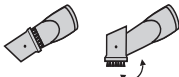

Bocchetta a lancia con spazzola orientabile

È adatta a raggiungere i luoghi meno accessibili, quali angoli, fessure, termosifoni. Con un movimento rotativo si può orientare la spazzola nella direzione desiderata. Custodia nello scomparto accessori.

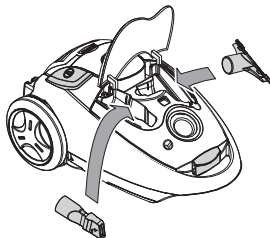

Scomparto accessori

Nello scomparto accessori vengono collocate la bocchetta per i tessuti e la bocchetta a lancia con spazzola. Aprire il coperchio con la presa concava.



1. Mettere / sostituire il sacco per la polvere

Già dalla fabbrica l'apparecchio è dotato di un sacco per la polvere. Controllare che il sacco sia inserito nel modo giusto.

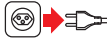

- **Estrarre la spina prima di mettere risp. sostituire il sacco per la polvere**

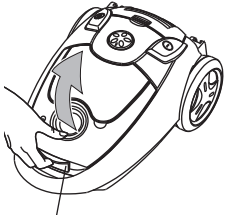

Tasto di apertura

- Premere il tasto di apertura e sollevare il coperchio fino a farlo scattare

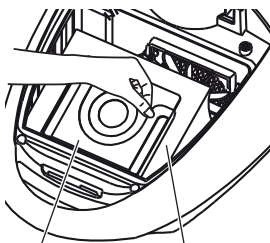

Supporto

Sacco per la polvere

In caso di sacco pieno:

- Il sacco per la polvere è fissato all'interno dello scomparto per mezzo di un supporto in plastica
- Per estrarre il sacco dallo scomparto, afferrare il supporto e sollevarlo con il sacco

- Estrarre il sacco per la polvere
- Gettare il sacco pieno tra i rifiuti domestici

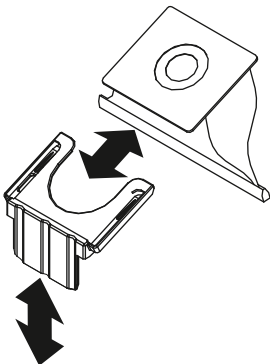

- Inserire il sacco nel supporto di plastica
- Inserire il supporto con il sacco nello scomparto.

Nota: badare che il supporto sia ben inserito e che nessuna parte del sacco poggi sulla guarnizione in gomma, bensì penda liberamente nello scomparto

- Chiudere il coperchio (s'incastra).

Dispositivo di sicurezza: se manca il sacco (o se questo è inserito in modo non corretto) il coperchio non si chiude. Non forzare



46 Messa in funzione

Consiglio:

Mettendo una cartuccia profumata «M-Fresh-Turbo» o il granulato «S-Fresh» nel sacco per la polvere, l'aspirapolvere emana un gradevole profumo. In vendita alla MIGROS.



Importante:

- Impiegare soltanto sacchi per la polvere originali (MI 26 /art. n° 7171.208)
- Non utilizzare mai l'apparecchio senza sacco per la polvere, altrimenti potrebbero subentrare dei danni (ad es. guasto al motore)
- NON riutilizzare i sacchi usati, i cui pori si otturano con l'uso; questo pregiudica notevolmente l'efficacia dell'aspirazione e può provocare il surriscaldamento del motore
- I sacchi umidi si rompono causando guasti al motore
- Impiegare soltanto filtri HEPA originali (H12 filtro HEPA; ottenibile presso il servizio clienti MIGROS)
- Sostituire regolarmente il filtro per il motore (v. p. 50 e 51)





2. Tubo flessibile e tubo telescopico

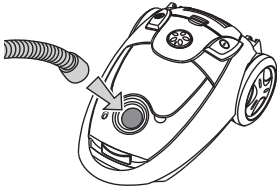

- Introdurre la parte finale del tubo flessibile nell'aspirapolvere (finché scatta). Facendo contemporaneamente pressione sui tasti scanalati laterali il tubo flessibile viene liberato

Bottone di regolazione del tubo telescopico

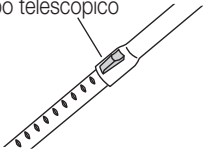

- Inserire il tubo telescopico nella bocchetta per pavimenti (la bocchetta per tessili e la bocchetta a lancia si trovano nello scomparto accessori)
- Introdurre la parte impugnabile del tubo flessibile nel tubo telescopico

- La lunghezza del tubo telescopico può essere modificata: premendo il bottone sul tubo telescopico in direzione della bocchetta, il tubo può essere allungato o accorciato a piacimento

Attenzione: regolare la lunghezza in modo da permettere un comodo uso dell'aspirapolvere in posizione eretta (= schiena dritta)

Italiano

3. Messa in funzione

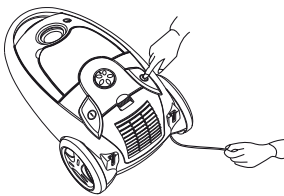

- Srotolare il cavo di allacciamento fino alla lunghezza desiderata.

Attenzione: non tirare ulteriormente il cavo quando è completamente fuoriuscito (segno giallo) per evitare il danneggiamento dello stesso e del dispositivo di avvolgimento

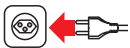

- Inserire la spina nella presa di corrente (230 V)
- L'aspirapolvere è pronto all'uso

Importante:

Utilizzare l'apparecchio soltanto in locali asciutti. Controllare ogni tanto che il cavo di alimentazione non sia danneggiato o difettoso.



48 Messa in funzione

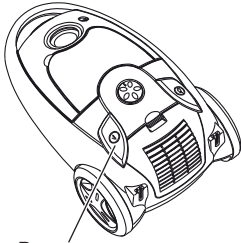

Premere:
acceso/
spento

Interruttore rotante

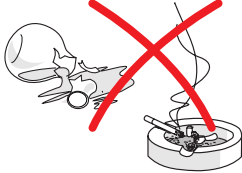
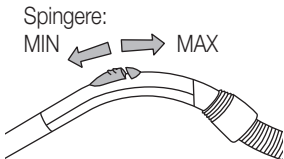
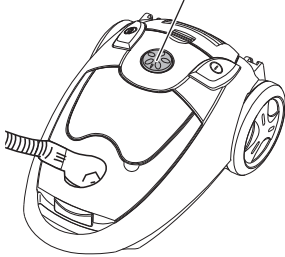

4. Passare l'aspirapolvere

- Osservare le avvertenze di sicurezza a pagina 38 e 44
- Premendo sull'interruttore acceso/spento il motore si accende e si può cominciare a passare l'aspirapolvere

- La potenza di aspirazione può essere modificata girando l'interruttore rotante:
 - «MAX» forza d'aspirazione più potente
 - «MIN» forza d'aspirazione meno potente

- Sull'impugnatura del tubo flessibile si trova un cursore, che spinto in avanti riduce la potenza di aspirazione e spinto avanti la fa aumentare di nuovo.

Importante:

- Non aspirare mai liquidi, oggetti umidi, incandescenti, taglienti e appuntiti (ad es. acqua, frammenti di vetro, aghi, mozziconi di sigaretta, ecc.) perché potrebbero subentrare danni al sacco per la polvere o all'apparecchio
- Non aspirare mai la polvere del toner (di stampanti laser o di fotocopiatrici) o polveri finissime (cemento, gesso, cenere, ecc.)
- Tenere il tubo o la bocchetta dell'aspirapolvere lontano da occhi e orecchie: pericolo di lesioni!



5. Sistemazione della bocchetta per pavimenti

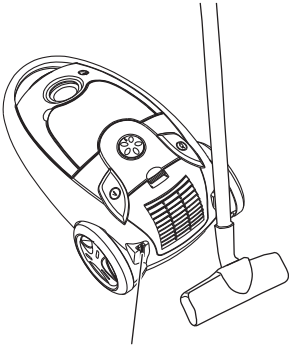

Supporti per la sistemazione della bocchetta per i pavimenti

- In caso di pause brevi è possibile alloggiare la bocchetta pavimenti in una delle posizioni di parcheggio
- In caso di interruzioni più lunghe estrarre la spina e far riavvolgere il cavo (pericolo di inciampare)

6. Dopo aver passato l'aspirapolvere



- Estrarre la spina

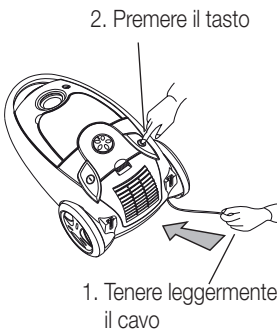

- Tenendo la spina, premere ripetutamente il tasto di avvolgimento fino al completo riavvolgimento del cavo.
- Attenzione:** badare che il cavo, prima di essere avvolto, non sia attorcigliato. Nel caso in cui il cavo non venga riavvolto completamente, estrarlo nuovamente un po', ripetere quindi il processo di avvolgimento
- Conservare l'apparecchio in un luogo asciutto, fuori dalla portata dei bambini

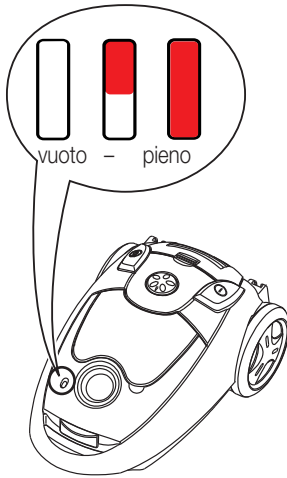

7. Cambiare il sacco per la polvere

Con una barra rossa l'aspirapolvere indica il livello di riempimento del sacco per la polvere. L'indicatore misura la pressione negativa e avvisa non appena la permeabilità dell'aria si riduce, come succede in caso di sacco pieno, di intasamento della bocchetta, del tubo telescopico o del tubo flessibile.

- Col motore acceso, tenere la bocchetta in aria (la bocchetta non deve restare a terra)
- Se l'indicatore è completamente rosso, il sacco deve essere cambiato immediatamente (vedi pagina 41)
- Se l'indicatore non segnala il rosso, il sacco è vuoto o quasi

Importante:

- Non utilizzare mai l'apparecchio senza sacco per la polvere, altrimenti potrebbero subentrare dei danni (ad es. guasto al motore)
- Impiegare soltanto sacchi per la polvere originali (MI 26 / art. n° 7171.208)
- I sacchi per la polvere non possono essere riutilizzati, poiché i pori si otturano con l'uso; questo pregiudica notevolmente l'efficacia dell'aspirazione e può provocare il surriscaldamento del motore
- I sacchi umidi si rompono causando guasti al motore
- Sostituire regolarmente il filtro per il motore

8. Pulire / sostituire i filtri

L'aspirapolvere è provvisto di due filtri che devono essere sostituiti a intervalli regolari:

Nota:

- Grandi quantità di particelle di polvere oppure di peli animali possono intasare i filtri e richiedere una pulizia più approfondita e frequente, risp. una sostituzione più frequente

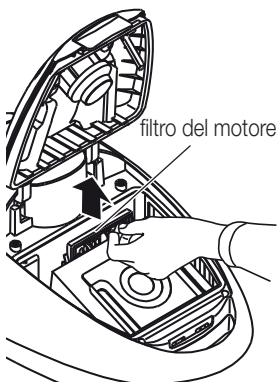

8.1 Filtro del motore

Protegge il motore in caso di danni arrecati al sacco della polvere; per questo non si può assolutamente utilizzare l'aspirapolvere senza filtro per il motore.

- **Estrarre la spina dalla presa di corrente**
- Aprire il coperchio dello scomparto del sacco per la polvere
- Estrarre il sacco con il suo supporto
- Togliere il supporto filtro tirandolo verso l'alto
- Lavare il filtro sotto l'acqua tiepida e in seguito fare asciugare completamente all'aria.

Note: non toccare il filtro con le mani o con oggetti, né utilizzare detersivi. Non pulire il filtro con una spazzola in modo meccanico, altrimenti subisce dei danni



- Reinserire il nuovo filtro nel supporto (la parte retata verso il sacco)
- Il filtro del motore (fornito col sacco per la polvere, MI 26 / art. n° 7171.208) deve essere sostituito al più tardi dopo 5 ricambi del sacco o dopo 2 anni, poiché altrimenti l'apparecchio potrebbe subire dei danni!

8.2 Pulire il filtro HEPA H 12 «wash & use»

L'efficiente filtro HEPA protegge dalle minuscole particelle di polvere ed è quindi adatto agli allergici. Si lava con acqua e si può riutilizzare. Pulire il filtro HEPA almeno due volte all'anno oppure sostituirlo in caso di forte sporcizia (H12 filtro HEPA; ottenibile presso il servizio clienti MIGROS).

- Premere sul tasto di apertura dello scomparto del filtro HEPA e togliere il coperchio
- Estrarre il filtro tenendolo per la linguetta

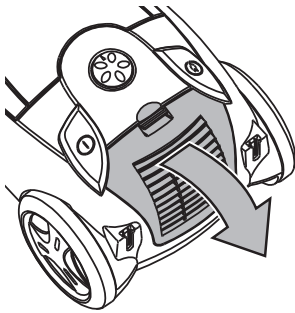

- Lavare la parte interna (= parte sporca) sotto un debole getto d'acqua corrente
- Rimuovere lo sporco scuotendo il filtro bagnato e in caso di forte sporcizia ripetere il procedimento

- Lasciare asciugare il filtro all'aria per 24 ore. E' importante che sia completamente asciutto prima di essere reinserito (griglia davanti)
- Rimettere il filtro con il procedimento inverso



lasciar asciugare
24 ore



Note:

- Non toccare il filtro con le mani o con oggetti, né utilizzare detersivi. **Non** pulire il filtro con una spazzola in modo meccanico, altrimenti subisce dei danni
- Alcune particelle possono rimanere nel filtro, dandogli un aspetto di sporcizia. Malgrado questo, il filtro HEPA è in grado di fornire una protezione ottimale.

Nota: Non esporre il filtro direttamente al sole né asciugarlo con l'asciugacapelli, altrimenti si danneggia





52 Pulizia / Custodia

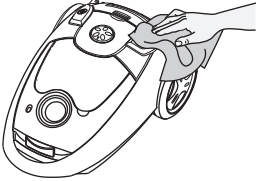

- Non immergere mai nell'acqua l'apparecchio di base né gli accessori né lavarli sotto l'acqua corrente
- Non utilizzare detersivi corrosivi né oggetti per la pulizia abrasivi. Pulire soltanto con un panno umido e lasciar asciugare

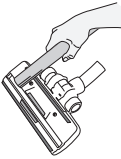

- Il contenitore per la polvere trasparente deve essere lavato di tanto in tanto a mano **senza coperchio e senza filtro** (togliere il coperchio superiore e quello inferiore). È possibile lavarlo in lavastoviglie (**senza** coperchio, cono, filtro e guarnizione di gomma)
- Estrarre dal cono bianco particelle incastrate

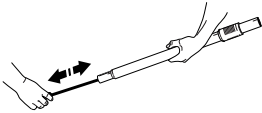

- Aspirare i peli dalla bocchetta pavimenti con il tubo

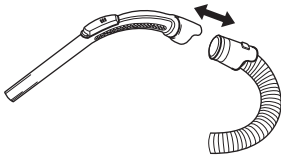

- Se il tubo flessibile o il tubo telescopico sono ostruiti, pulire con l'aiuto di un'asticella. Non piegare il cavo flessibile. Non usare oggetti appuntiti

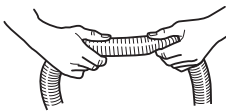

- Per la pulizia del tubo flessibile si può ev. togliere l'impugnatura

- Un blocco nel tubo flessibile può ev. essere rimosso «massaggiando» il tubo. Procedere con cura se ev. si trattasse di vetro o spilli

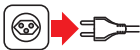

- In caso di mancato uso spegnere l'apparecchio ed estrarre la spina
- Conservare l'aspirapolvere in un luogo asciutto, fuori dalla portata dei bambini



Guasti

53

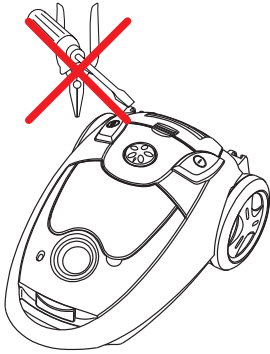

Le riparazioni possono essere eseguite soltanto attraverso MIGROS-Service. Le riparazioni non eseguite a regola d'arte possono essere fonte di pericolo per l'utente.

Non si assumono responsabilità in caso di danni causati da riparazioni eseguite da personale non specializzato. In questi casi si estingue anche il diritto alla garanzia.

Rendere inutilizzabili gli apparecchi fuori uso. Staccare la spina dalla presa e tagliare il cavo elettrico.

Smaltimento

Italiano



- Gli apparecchi fuori uso possono essere riportati ad un punto vendita e venire smaltiti gratuitamente e in modo consono
- Smaltire immediatamente gli apparecchi con guasti pericolosi e accertarsi che non possano più essere utilizzati
- Non gettare gli apparecchi tra i rifiuti domestici (protezione dell'ambiente!)





54 Dati tecnici

Tensione nominale	230 Volt/ 50 Hz
Potenza nominale	max. 2000 Watt
Volume dell'apparecchio di base (senza tubo flessibile)	ca. 470 x 210 x 330 mm (L x A x L)
Lunghezza del cavo di alimentazione	ca. 4.5 m
Raggio d'azione	7.5 m
Peso dell'apparecchio di base	ca. 4.6 kg
Materiale	- corpo plastica
Regolazione della potenza di aspirazione	elettronica
Capacità del sacco per la polvere	3 litri
Indicatore del grado di riempimento	meccanico
Altezza manometrica tubo flessibile	2244 mm W
Deparassitato	secondo le norme UE
Approvato	CE / S+
Garanzia del prodotto	2 anni
Accessori (compresi nel prezzo)	Tubo flessibile con manico impugnabile, tubo telescopico, bocchetta per pavimenti, bocchetta per tessuti, bocchetta a lancia con spazzola e 1 sacco (inserito)

Accessori (opzioni)

Sacchi per la polvere di ricambio	(4 pezzi, incl. 1 filtro di ricambio per il motore e 1 filtro micro ricambio)	MI 26 art. n° 7171.208
Ersatz-HEPA H12		Ottenibili presso il servizio clienti MIGROS

Con riserva di modifiche di costruzione ed esecuzione dell'apparecchio dovute al progresso tecnico

MIGROS

SOCIETÀ COOPERATIVA MIGROS, CH-8031 Zurigo





Garantie / Garantie / Garanzia



2 Jahre M-Garantie
2 ans M-garantie
2 anni M-garanzia

Die MIGROS übernimmt während zwei Jahren seit Kaufabschluss die Garantie für Mängelfreiheit und Funktionsfähigkeit des von Ihnen erworbenen Gegenstandes.

Die MIGROS kann die Garantieleistung wahlweise durch kostenlose Reparatur, gleichwertigen Ersatz oder durch Rückerstattung des Kaufpreises erbringen. Weitere Ansprüche sind ausgeschlossen.

Nicht unter die Garantie fallen normale Abnutzung sowie die Folgen unsachgemässer Behandlung oder Beschädigung durch den Käufer oder Drittpersonen sowie Mängel, die auf äussere Umstände zurückzuführen sind. Die Garantieverpflichtung erlischt bei Reparaturen durch nicht MIGROS-autorisierte Servicestellen.

Garantieschein oder Kaufnachweis (Kasbon, Rechnung) bitte sorgfältig aufbewahren. Bei Fehlen desselben wird jeder Garantieanspruch hinfällig.

MIGROS garantit, pour la durée de deux ans à partir de la date d'achat, le fonctionnement correct de l'objet acquis et son absence de défauts.

MIGROS peut choisir la modalité d'exécution de la prestation de garantie entre la réparation gratuite, le remplacement par un produit équivalent ou le remboursement du prix payé. Toutes les autres prétentions sont exclues.

La garantie n'inclut pas l'usure normale, ni les conséquences d'un traitement non approprié, ni l'endommagement par l'acheteur ou un tiers, ni les défauts dus à des circonstances extérieures. La garantie n'est valable que si les réparations ont exclusivement été effectuées par le service après-vente MIGROS ou par les services autorisés par MIGROS.

Nous vous prions de bien vouloir conserver soigneusement le certificat de garantie ou le justificatif de l'achat (quittance, facture). Sans celui-ci aucune réclamation ne sera admise.

La MIGROS si assume per due anni, a partire dalla data d'acquisto, la garanzia per il funzionamento efficiente e l'assenza di difetti dell'oggetto in suo possesso.

La MIGROS può scegliere se eseguire la prestazione di garanzia attraverso la riparazione gratuita, la sostituzione del prodotto con uno di uguale valore o il rimborso del prezzo d'acquisto dello stesso. Ogni altra pretesa è esclusa.

Non sono compresi nella garanzia i guasti dovuti a normale usura, uso inadeguato o danni provocati dal proprietario o da terze persone, oppure derivanti da cause esterne. L'obbligo di garanzia è valido soltanto all'esplicita condizione, che si ricorra unicamente al servizio dopo vendita MIGROS o ai servizi autorizzati.

Per favore conservi il certificato di garanzia oppure il giustificativo d'acquisto (scontrino, fattura). Con la sua perdita si estingue ogni diritto di garanzia.

MIGROS Service

Reparatur- oder pflegebedürftige Geräte werden in jeder Verkaufsstelle entgegengenommen.

Les articles nécessitant un service d'entretien ou une réparation sont repris à chaque point de vente.

Gli articoli che necessitano un servizio manutenzione o una riparazione possono essere depositati in ogni punto vendita.



M-INFOLINE
0848 84 0848
www.migros.ch

Haben Sie weitere Fragen? Die M-Infoline hilft Ihnen gerne weiter unter der Tel.-Nr.: 0848 84 0848:

Montag bis Freitag 08.00 – 18.30 Uhr
und Samstag 08.30 – 17.30

(08.00 – 17.00 Uhr, 8 Rp./Min. von
17.00 – 18.30 Uhr und Samstag, 4 Rp./
Min.).

www.migros.ch/kontakt

Vous avez des questions? M-Infoline est là pour vous aider: 0848 84 0848 du lundi au vendredi de 8h à 18h30, samedi de 8h30 à 17h30.

(8 cts/min. de 8 h à 17 h,
4 cts/min. de 17 h à 18 h 30 et samedi).

www.migros.ch/contact

Avete altre domande? L'M-Infoline rimane volentieri a vostra disposizione per ulteriori informazioni: 0848 84 0848 dal lunedì al venerdì dalle 08.00 alle 18.30 e il sabato dalle 08.30 alle 17.30 (8 cent./min. dalle 8.00 alle 17.00, 4 cent./min. dalle 17.00 alle 18.30 e sabato).

www.migros.ch/contatto