

SONY®

4-273-500-52(1)

DSC-HX7/HX7V

Digital Still Camera / Instruction Manual	GB
Appareil photo numérique / Mode d'emploi	FR
Fotocamera digitale / Istruzioni per l'uso	IT
Cámara fotografía digital / Manual de instrucciones	ES
Câmara fotográfica digital / Manual de instruções	PT
Digitale Fotokamera / Gebrauchsanleitung	DE
Digitale camera / Gebruiksaanwijzing	NL
Cyfrowy aparat fotograficzny / Instrukcja obsługi	PL
Digitální fotoaparát / Návod k obsluze	CZ
Digitális fényképezőgép / Használati útmutató	HU
Digitálny fotoaparát / Návod na používanie	SK
Digital stillbildskamera / Handledning	SE
Digitaaliekamera / Käyttöopas	FI
Digitalt stillkamera / Bruksanvisning	NO
Digitalt stillbilledkamera / Betjeningsvejledning	DK
Digitalni fotoaparát / Priručnik za upotrebu	HR
Aparat foto digital / Manual de instrucțiuni	RO
Dijital Fotoğraf Makinesi / Kullanma Kılavuzu	TR
Ψηφιακή φωτογραφική μηχανή / Εγχειρίδιο οδηγιών	GR

Cyber-shot



4273500520

English

Owner's Record

The model and serial numbers are located on the bottom. Record the serial number in the space provided below. Refer to these numbers whenever you call your Sony dealer regarding this product.

Model No. DSC-HX7/DSC-HX7V

Serial No. _____

Model No. AC-UB10/UB10B

Serial No. _____

WARNING

To reduce fire or shock hazard, do not expose the unit to rain or moisture.

IMPORTANT SAFETY INSTRUCTIONS -SAVE THESE INSTRUCTIONS

DANGER

TO REDUCE THE RISK OF FIRE OR ELECTRIC SHOCK, CAREFULLY FOLLOW THESE INSTRUCTIONS

If the shape of the plug does not fit the power outlet, use an attachment plug adaptor of the proper configuration for the power outlet.

CAUTION

Battery pack

If the battery pack is mishandled, the battery pack can burst, cause a fire or even chemical burns. Observe the following cautions.

- Do not disassemble.
- Do not crush and do not expose the battery pack to any shock or force such as hammering, dropping or stepping on it.
- Do not short circuit and do not allow metal objects to come into contact with the battery terminals.
- Do not expose to high temperature above 60°C (140°F) such as in direct sunlight or in a car parked in the sun.
- Do not incinerate or dispose of in fire.

- Do not handle damaged or leaking lithium ion batteries.
- Be sure to charge the battery pack using a genuine Sony battery charger or a device that can charge the battery pack.
- Keep the battery pack out of the reach of small children.
- Keep the battery pack dry.
- Replace only with the same or equivalent type recommended by Sony.
- Dispose of used battery packs promptly as described in the instructions.

AC Adaptor

Connect the AC Adaptor to the nearest wall outlet (wall socket).

If some trouble occurs while using the AC Adaptor, immediately shut off the power by disconnecting the plug from the wall outlet (wall socket).

The power cord (mains lead), if supplied, is designed specifically for use with this camera only, and should not be used with other electrical equipment.

For Customers in the U.S.A. and Canada

RECYCLING LITHIUM-ION BATTERIES

Lithium-Ion batteries are recyclable.

You can help preserve our environment by returning your used rechargeable batteries to the collection and recycling location nearest you.



For more information regarding recycling of rechargeable batteries, call toll free

1-800-822-8837, or visit <http://www.rbrcc.org/>

Caution: Do not handle damaged or leaking Lithium-Ion batteries.

Battery pack

This device complies with Part 15 of the FCC Rules. Operation is subject to the following two conditions:

(1) This device may not cause harmful interference, and (2) this device must accept any interference received, including interference that may cause undesired operation.

This Class B digital apparatus complies with Canadian ICES-003.

For Customers in the U.S.A.

UL is an internationally recognized safety organization.

The UL Mark on the product means it has been UL Listed.

If you have any questions about this product, you may call:

Sony Customer Information Center

1-800-222-SONY (7669).

The number below is for the FCC related matters only.

Regulatory Information

Declaration of Conformity

Trade Name: SONY

Model No.: DSC-HX7V

Responsible Party: Sony Electronics Inc.

Address: 16530 Via Esprillo,
San Diego, CA 92127 U.S.A.

Telephone No.: 858-942-2230

This device complies with Part 15 of the FCC Rules. Operation is subject to the following two conditions: (1) This device may not cause harmful interference, and (2) this device must accept any interference received, including interference that may cause undesired operation.

CAUTION

You are cautioned that any changes or modifications not expressly approved in this manual could void your authority to operate this equipment.

Note:

This equipment has been tested and found to comply with the limits for a Class B digital device, pursuant to Part 15 of the FCC Rules.

These limits are designed to provide reasonable protection against harmful interference in a residential installation. This equipment generates, uses, and can radiate radio frequency energy and, if not installed and used in accordance with the instructions, may cause harmful interference to radio communications. However, there is no guarantee that interference will not occur in a particular installation. If this equipment does cause harmful interference to radio or television reception, which can be determined by turning the equipment off and on, the user is encouraged to try to correct the interference by one or more of the following measures:

- Reorient or relocate the receiving antenna.
- Increase the separation between the equipment and receiver.
- Connect the equipment into an outlet on a circuit different from that to which the receiver is connected.
- Consult the dealer or an experienced radio/TV technician for help.

The supplied interface cable must be used with the equipment in order to comply with the limits for a digital device pursuant to Subpart B of Part 15 of FCC Rules.



Hereby, Sony Corporation, declares that this DSC-HX7V Digital Still Camera is in compliance with the essential requirements and other relevant provisions of the Directive 1999/5/EC. For details, please access the following URL:
<http://www.compliance.sony.de/>

Notice for the customers in the countries applying EU Directives

The manufacturer of this product is Sony Corporation, 1-7-1 Konan Minato-ku Tokyo, 108-0075 Japan. The Authorized Representative for EMC and product safety is Sony Deutschland GmbH, Hedelfinger Strasse 61, 70327 Stuttgart, Germany. For any service or guarantee matters please refer to the addresses given in separate service or guarantee documents.

This product has been tested and found compliant with the limits set out in the EMC regulation for using connection cables shorter than 3 meters (9.8 feet).

Attention

The electromagnetic fields at the specific frequencies may influence the picture and sound of this unit.

Notice

If static electricity or electromagnetism causes data transfer to discontinue midway (fail), restart the application or disconnect and connect the communication cable (USB, etc.) again.

Disposal of Old Electrical & Electronic Equipment (Applicable in the European Union and other European countries with separate collection systems)



This symbol on the product or on its packaging indicates that this product shall not be treated as household waste. Instead it shall be handed over to the applicable collection point for the recycling of electrical and electronic equipment. By ensuring this product is disposed of correctly, you will help prevent potential negative consequences for the environment and human health, which could otherwise be caused by inappropriate waste handling of this product. The recycling of materials will help to conserve natural resources. For more detailed information about recycling of this product,

please contact your local Civic Office, your household waste disposal service or the shop where you purchased the product.

Disposal of waste batteries (applicable in the European Union and other European countries with separate collection systems)



This symbol on the battery or on the packaging indicates that the battery provided with this product shall not be treated as household waste.

On certain batteries this symbol might be used in combination with a chemical symbol. The chemical symbols for mercury (Hg) or lead (Pb) are added if the battery contains more than 0.0005% mercury or 0.004% lead.

By ensuring these batteries are disposed of correctly, you will help prevent potentially negative consequences for the environment and human health which could otherwise be caused by inappropriate waste handling of the battery. The recycling of the materials will help to conserve natural resources.



In case of products that for safety, performance or data integrity reasons require a permanent connection with an incorporated battery, this battery should be replaced by qualified service staff only. To ensure that the battery will be treated properly, hand over the product at end-of-life to the applicable collection point for the recycling of electrical and electronic equipment.

For all other batteries, please view the section on how to remove the battery from the product safely.

Hand the battery over to the applicable collection point for the recycling of waste batteries. For more detailed information about recycling of this product or battery, please contact your local Civic Office, your household waste disposal service or the shop where you purchased the product.

Notice for customers in the United Kingdom

A moulded plug complying with BS 1363 is fitted to this equipment for your safety and convenience.

Should the fuse in the plug supplied need to be replaced, a fuse of the same rating as the supplied one and approved by ASTA or BSI to BS 1362, (i.e., marked with an  or  mark) must be used.

If the plug supplied with this equipment has a detachable fuse cover, be sure to attach the fuse cover after you change the fuse. Never use the plug without the fuse cover. If you should lose the fuse cover, please contact your nearest Sony service station.

Refer to “Cyber-shot User Guide” (HTML) on supplied CD-ROM

For details on advanced operations, please read “Cyber-shot User Guide” (HTML) on the CD-ROM (supplied) using a computer.

GB



Insert the CD-ROM into the CD-ROM drive.

For Windows users:

- ① Click [User Guide] → [Install].
- ② Start “User Guide” from the shortcut on the desktop.

For Macintosh users:

- ① Select the [User Guide] folder and copy [eng] folder stored in [User Guide] folder to your computer.
- ② After copying is complete, double-click “index.html” in [eng] folder.

Checking the accessories supplied

- Rechargeable battery pack NP-BG1 (1)/Battery case (1)
- Multi-use terminal USB cable (1)
- AC Adaptor AC-UB10/UB10B (1)
- Power cord (mains lead) (not supplied in the USA and Canada) (1)
- Wrist strap (1)
- CD-ROM (1)
 - Cyber-shot application software
 - “Cyber-shot User Guide”
- Instruction Manual (this manual) (1)

Identifying parts

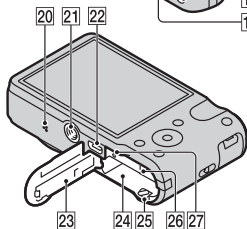
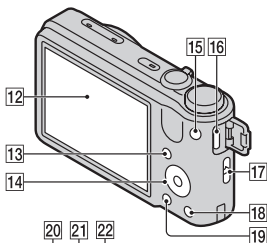
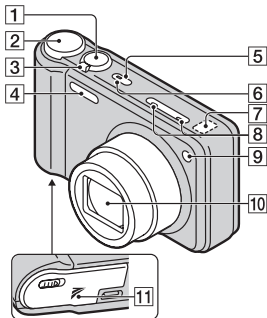

- 1** Shutter button
- 2** Mode dial
- 3** For shooting: W/T (Zoom) lever
For viewing: Q (Playback zoom) lever/☒ (Index) lever

- 4** Flash
- 5** ON/OFF (Power) button
- 6** Power/Charge lamp
- 7** GPS sensor (built-in, DSC-HX7V only)
- 8** Microphone
- 9** Self-timer lamp/Smile Shutter lamp/AF illuminator
- 10** Lens
- 11** TransferJet™ mark
- 12** LCD screen
- 13** Playback button
- 14** Control wheel
- 15** MOVIE (Movie) button
- 16** HDMI connector
- 17** Hook for wrist strap
- 18** ?/☒ (In-Camera Guide/Delete) button
- 19** MENU button
- 20** Speaker
- 21** Tripod receptacle
 - Use a tripod with a screw less than 5.5 mm (7/32 inches) long. Otherwise, you cannot firmly secure the camera, and damage to the camera may occur.
- 22** Multi connector (Type3b)
- 23** Battery/memory card cover
- 24** Battery insertion slot
- 25** Battery eject lever
- 26** Memory card slot
- 27** Access lamp

Inserting the battery pack

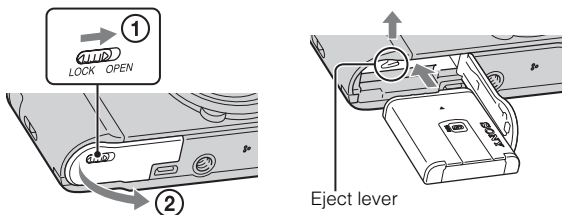

GB

1 Open the cover.

2 Insert the battery pack.

- While pressing the battery eject lever, insert the battery pack as illustrated. Make sure that the battery eject lever locks after insertion.

Charging the battery pack

For customers in the USA,
Canada

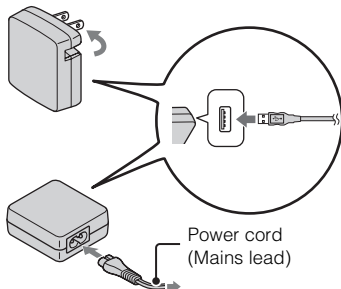

For customers in countries/regions
other than the USA and Canada

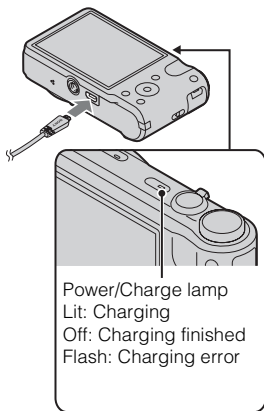

Power/Charge lamp
Lit: Charging
Off: Charging finished
Flash: Charging error

-
- 1 Connect the camera and the AC Adaptor (supplied), using the multi-use terminal USB cable (supplied).
 - 2 Connect the AC Adaptor to the wall outlet (wall socket).
The Power/Charge lamp lights orange, and charging starts.
 - Turn off the camera while charging the battery.
 - You can charge the battery pack even when it is partially charged.
 - When the Power/Charge lamp flashes and charging is not finished, remove and re-insert the battery pack.
-

Notes

- When the Power/Charge lamp on the camera does not lit even if the AC Adaptor is connected to the camera and the wall outlet (wall socket), it indicates that the charging stops temporarily on standby. The charging stops and enters the standby status automatically when the temperature is outside of the recommended operating temperature. When the temperature gets back within the appropriate range, the charging resumes. We recommend charging the battery pack in an ambient temperature of between 10°C to 30°C (50°F to 86°F).
- Connect the AC Adaptor (supplied) to the nearest wall outlet (wall socket). If any malfunctions occur while using the AC Adaptor, disconnect the plug from the wall outlet (wall socket) immediately to disconnect the power source.
- When charging is finished, disconnect the AC Adaptor from the wall outlet (wall socket).
- Be sure to use only genuine Sony brand battery packs, multi-use terminal USB cable (supplied) and AC Adaptor (supplied).

■ Charging by connecting to a computer

The battery pack can be charged by connecting the camera to a computer using a multi-use terminal USB cable.

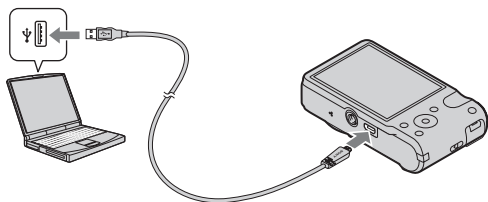

GB

Note

- Note the following points when charging via a computer:
 - If the camera is connected to a laptop computer that is not connected to a power source, the laptop battery level decreases. Do not charge for an extended period of time.
 - Do not turn on/off or restart the computer, or wake the computer resume from sleep mode when a USB connection has been established between the computer and the camera. The camera may cause a malfunction. Before turning on/off, or restarting the computer or waking the computer from sleep mode, disconnect the camera and the computer.
 - No guarantees are made for charging using a custom-built computer or a modified computer.

■ Charging time

The charging time is approximately 270 min. using the AC Adaptor (supplied).

Note

- The above charging time applies when charging a fully depleted battery pack at a temperature of 25°C (77°F). Charging may take longer depending on conditions of use and circumstances.

Battery life and number of images you can record and view

	Battery life	Number of images
Shooting (still images)	Approx. 150 min.	Approx. 300 images
Viewing (still images)	Approx. 220 min.	Approx. 4400 images
Shooting (movies)	Approx. 70 min.	—

Notes

- The above number of images applies when the battery pack is fully charged. The number of images may decrease depending on the conditions of use.
- The number of images that can be recorded is for shooting under the following conditions:
 - Using Sony “Memory Stick PRO Duo” (Mark2) media (sold separately)
 - The battery pack is used at an ambient temperature of 25°C (77°F).
 - [GPS setting] is set to [Off] (DSC-HX7V only).
- The number for “Shooting (still images)” is based on the CIPA standard, and is for shooting under the following conditions:
(CIPA: Camera & Imaging Products Association)
 - DISP (Display Setting) is set to [ON].
 - Shooting once every 30 seconds.
 - The zoom is switched alternately between the W and T ends.
 - The flash strobes once every two times.
 - The power turns on and off once every ten times.
- The battery life for movies applies shooting under the following conditions:
 - Movie quality: AVCHD HQ
 - When continuous shooting ends because of set limits (page 22), press the MOVIE (Movie) button again and continue shooting. Shooting functions such as the zoom do not operate.

■ Supplying power

The camera can be supplied with power from the wall outlet (wall socket) by connecting to the AC Adaptor, using the multi-use terminal USB cable (supplied).

You can import images to a computer without worrying about wearing down the battery pack by connecting the camera to a computer using the multi-use terminal USB cable.

GB

Notes

- Power cannot be supplied when the battery pack is not inserted in the camera.
- Power supply from the wall outlet (wall socket) is available only when the camera is in playback mode or when a connection is made between the camera and a computer. If the camera is in shooting mode or while you are changing the settings of the camera, power is not supplied even if you make a USB connection using the multi-use terminal USB cable.
- If you connect the camera and a computer using the multi-use terminal USB cable when the camera is in playback mode, the display on the camera is changed from the playback screen to the USB connection screen. Press  (Playback) button to switch to the playback screen.

Inserting a memory card (sold separately)

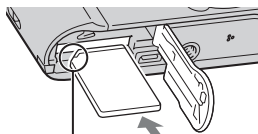
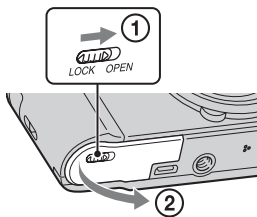

Ensure the notched corner faces correctly.

1 Open the cover.

2 Insert the memory card (sold separately).

- With the notched corner facing as illustrated, insert the memory card until it clicks into place.

3 Close the cover.

- Closing the cover with the battery inserted incorrectly may damage the camera.

GB
13

■ Memory cards that you can use

	Memory card	For still images	For movies
A	Memory Stick PRO Duo	○	○ (Mark2 only)
	Memory Stick PRO-HG Duo	○	○
	Memory Stick Duo	○	—
B	SD memory card	○	○ (Class 4 or faster)
	SDHC memory card	○	○ (Class 4 or faster)
	SDXC memory card	○	○ (Class 4 or faster)

- In this manual, products in A are collectively referred to as “Memory Stick Duo” media, and products in B are collectively referred to as SD card.

■ To remove the memory card/battery pack

Memory card: Push the memory card in once.

Battery pack: Slide the battery eject lever. Be sure not to drop the battery pack.

Note

- Never remove the memory card/battery pack when the access lamp (page 8) is lit. This may cause damage to data in the memory card/internal memory.

Setting the clock

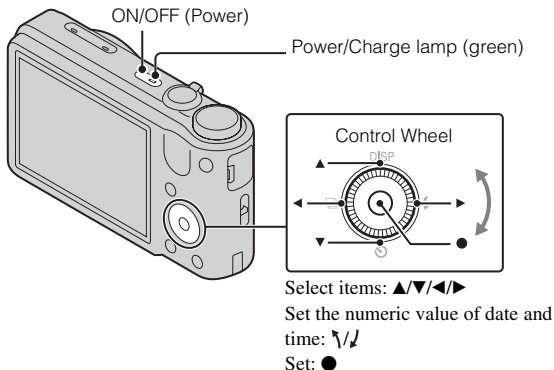

GB

- 1 Press the ON/OFF (Power) button.
Date & Time setting is displayed when you press the ON/OFF (Power) button for the first time.
 - It may take time for the power to turn on and allow operation.
- 2 Select a desired language.
- 3 Select the desired area following the instructions on the screen, then press ●.
- 4 Set [Date & Time Format], [Daylight Savings] or [Summer Time] and [Date & Time], then select [OK] → [OK].
 - Midnight is indicated as 12:00 AM, and noon as 12:00 PM.
- 5 Select the desired display color and the GPS setting (DSC-HX7V only), following the instructions on the screen.
 - The battery pack will run out quickly if you set [GPS setting] to [On] (DSC-HX7V only).
- 6 When an [In-Camera Guide] introductory message is appeared on the screen, select [OK].

GB
15

Shooting still images/movies

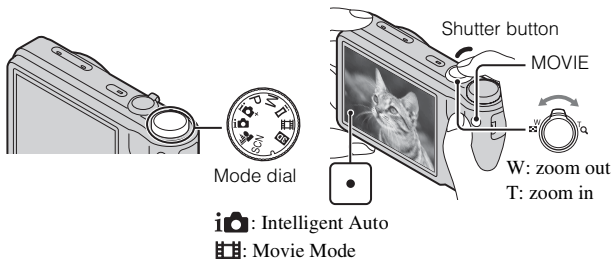

Shooting still images

- 1 Press the shutter button halfway down to focus.
When the image is in focus, a beep sounds and the ● indicator lights.
- 2 Press the shutter button fully down.

Shooting movies

- 1 Press the MOVIE (Movie) button to start recording.
 - Use the W/T (zoom) lever to change the zoom scale.
- 2 Press the MOVIE button again to stop recording.

Notes

- The sound of the lens and lever operating will be recorded when the zoom function operates while shooting a movie. The sound of the MOVIE button operating may also be recorded when movie recording is finished.
- Continuous shooting is possible for approximately 29 minutes at one time at the camera's default settings and when the temperature is approximately 25°C (77°F). When movie recording is finished, you can restart recording by pressing the MOVIE button again. Recording may stop to protect the camera depending on the ambient temperature.

Viewing images

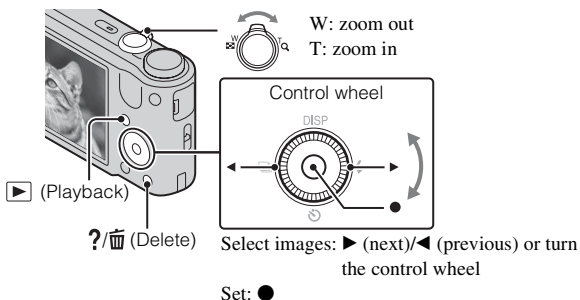

GB

1 Press the ▶ (Playback) button.

- When images on a memory card recorded with other cameras are played back on this camera, the registration screen for the data file appears.

■ Selecting next/previous image

Select an image by pressing ► (next)/◄ (previous) on the control wheel or by turning the control wheel. Press ● in the center of the control wheel to view movies.

■ Deleting an image

- ① Press ?/🗑️ (Delete) button.
- ② Select [This Image] with ▲ on the control wheel, then press ●.

■ Returning to shooting images

Press the shutter button halfway down.

In-Camera Guide

This camera contains an internal function guide. This allows you to search the camera's functions according to your needs.

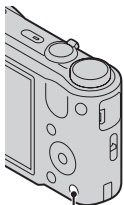

?/🗑️ (In-Camera Guide)

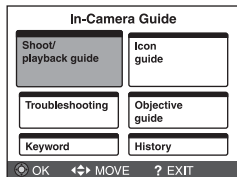

1 Press the ?/🗑️ (In-Camera Guide) button.

- When viewing images, [Delete/In-Camera Guide] is displayed. Select [In-Camera Guide].

2 Select a search method from [In-Camera Guide].

Shoot/ playback guide: Search for various operation functions in shooting/viewing mode.

Icon guide: Search the function and meaning of displayed icons.

Troubleshooting: Search common problems and their solution.

Objective guide: Search functions according to your needs.

Keyword: Search functions by key words.

History: Display the last 12 items displayed in [In-Camera Guide].

Introduction of other functions

Other functions used when shooting or playing back can be operated using the control wheel or MENU button on the camera. This camera is equipped with a Function Guide that allows you to easily select from the functions. While displaying the guide, try the other functions.

GB

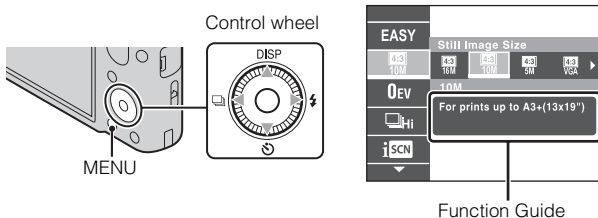

Control wheel

DISP (Display Setting): Allows you to change the screen display.

 (Self-Timer): Allows you to use the self-timer.

 (Burst Settings): Allows you to use the burst shooting mode.

 (Flash): Allows you to select a flash mode for still images.

Menu Items

Shooting

Movie shooting scene	Select movie recording mode.
3D Shooting	Select the 3D image shooting mode.
Scene Selection	Select pre-set settings to match various scene conditions.
Easy Mode	Shoot still images using minimal functions.
Defocus Effect	Set the level of background defocus effect when shooting in Background Defocus mode.
Still Image Size/ Panorama Image Size/Movie Size/ Movie Quality	Select the image size and the quality for still images, panoramic images or movie files.
EV	Adjust the exposure manually.

GB
19

ISO	Adjust the luminous sensitivity.
White Balance	Adjust color tones of an image.
Focus	Select the focus method.
Metering Mode	Select the metering mode that sets which part of the subject to measure to determine the exposure.
Burst Shooting Interval	Select the number of images taken per second for Burst shooting.
Bracket Setting	Set the type of the bracket shooting.
Scene Recognition	Set to automatically detect shooting conditions.
Soft Skin Effect	Set the Soft Skin Effect and the effect level.
Smile Shutter	Set to the camera automatically release the shutter when a smile is detected.
Smile Detection Sensitivity	Set the Smile Shutter function sensitivity for detecting smiles.
Face Detection	Select to detect faces and adjust various settings automatically.
Anti Blink	Set to automatically shoot two images and select image in which the eyes are not blinking.
Movie SteadyShot	Set the strength of SteadyShot in Movie Mode.
Position Information*	Check triangulating status.
In-Camera Guide	Search the camera's functions according to your needs.

* DSC-HX7V only



Viewing





Slideshow	Select a method of continuous playback.
3D Viewing	Set to play back images shot in 3D mode on a 3D TV.
Send by TransferJet	Transfer data by closely aligning two products equipped with TransferJet.
View Mode	Select the display format for images.
Display Burst Group	Select to display burst images in groups or display all images during playback.

Retouch	Retouch an image using various effects.
Delete	Delete an image.
Protect	Protect the images.
Print (DPOF)	Add a print order mark to a still image.
Rotate	Rotate a still image to the left or right.
In-Camera Guide	Search the camera's functions according to your needs.

GB

Setting items

If you press the MENU button while shooting or during playback,  (Settings) is provided as a final selection. You can change the default settings on the  (Settings) screen.

 Shooting Settings	Movie format/AF Illuminator/Grid Line/Digital Zoom/ Wind Noise Reduct./Red Eye Reduction/Blink Alert/ Write Date
 Main Settings	Beep/Panel Brightness/Language Setting/Display color/ Demo Mode/Initialize/Function Guide/CTRL FOR HDMI/USB Connect Setting/USB Power Supply/LUN Setting/Download Music/Empty Music/GPS setting ^{*1} / GPS assist data ^{*1} /TransferJet/Eye-Fi/Power Save
 Memory Card Tool ^{*2}	Format/Create REC.Folder/Change REC.Folder/Delete REC.Folder/Copy/File Number
 Clock Settings	Area Setting/Date & Time Setting/Auto Clock ADJ ^{*1} / Auto Area ADJ ^{*1}

^{*1}DSC-HX7V only

^{*2}If a memory card is not inserted,  (Internal Memory Tool) will be displayed and only [Format] can be selected.

Number of still images and recordable time of movies

The number of still images and recordable time may vary depending on the shooting conditions and the memory card.

Still images

(Units: Images)

Size \ Capacity	Internal memory	Memory card
	Approx. 19 MB	2 GB
16M	3	335
VGA	98	9600
16:9(12M)	3	355

Movies

The table below shows the approximate maximum recording times. These are the total times for all movie files. Continuous shooting is possible for approximately 29 minutes. The maximum size of an MP4-format movie file is up to approximately 2 GB.

(h (hour), m (minute))

Size \ Capacity	Internal memory	Memory card
	Approx. 19 MB	2 GB
AVC HD 24M (FX)	—	10m (10m)
AVC HD 9M (HQ)	—	25m (15m)
MP4 12M	—	15m
MP4 3M	—	1h 10m

The number in () is the minimum recordable time.

- The recordable time of movies varies because the camera is equipped with VBR (Variable Bit Rate), which automatically adjusts image quality depending on the shooting scene. When you record a fast-moving subject, the image is clearer but the recordable time is shorter because more memory is required for recording. The recordable time also varies depending on the shooting conditions, the subject or the image quality/size settings.

Notes on using the camera

GB

Functions built into this camera

- This manual describes each of the functions of TransferJet compatible/incompatible devices, 1080 60i-compatible devices and 1080 50i-compatible devices.
 - To determine whether your camera supports the GPS function, check the model name of your camera.
GPS-compatible: DSC-HX7V
GPS-incompatible: DSC-HX7
 - To check if your camera supports the TransferJet function, and whether it is a 1080 60i-compatible device or 1080 50i-compatible device, check for the following marks on the bottom of the camera.
TransferJet-compatible device:  (TransferJet)
1080 60i-compatible device: 60i
1080 50i-compatible device: 50i
- In an airplane, make sure to turn off the camera following cabin announcements.
- Do not watch 3D images shot with this camera for extended periods of time on 3D-compatible monitors.
- When you view 3D images shot with this camera on a 3D-compatible monitor, you may experience discomfort in the form of eye strain, fatigue, or nausea. To prevent these symptoms, we recommend that you take regular breaks. However, you need to determine for yourself the length and frequency of breaks you require, as they vary according to the individual. If you experience any type of discomfort, stop viewing the 3D images until you feel better, and consult a physician as necessary. Also refer to the operating instructions supplied with the device or software you have connected or are using with this camera. Note that a child's eyesight is still at the development stage (particularly children below the age of 6). Consult a pediatrician or ophthalmologist before letting your child view 3D images, and make sure he/she observes the above precautions when viewing such images.

On GPS-compatible devices (DSC-HX7V only)

- Use GPS in accordance with regulations of countries and regions where you use it.
- If you do not record the direction or location information, set [GPS setting] to [Off].

On use and care

Avoid rough handling, disassembling, modifying, physical shock, or impact such as hammering, dropping, or stepping on the product. Be particularly careful of the lens.

GB
23

Notes on recording/playback

- Before you start recording, make a trial recording to make sure that the camera is working correctly.
- The camera is neither dust-proof, nor splash-proof, nor water-proof.
- Avoid exposing the camera to water. If water enters inside the camera, a malfunction may occur. In some cases, the camera cannot be repaired.
- Do not aim the camera at the sun or other bright light. It may cause the malfunction of the camera.
- If moisture condensation occurs, remove it before using the camera.
- Do not shake or strike the camera. It may cause a malfunction and you may not be able to record images. Furthermore, the recording media may become unusable or image data may be damaged.

Do not use/store the camera in the following places

- In an extremely hot, cold or humid place
In places such as in a car parked in the sun, the camera body may become deformed and this may cause a malfunction.
- Under direct sunlight or near a heater
The camera body may become discolored or deformed, and this may cause a malfunction.
- In a location subject to rocking vibration
- Near a location that generates strong radio waves, emits radiation or is strongly magnetic place. Otherwise, the camera may not properly record or play back images.
- In sandy or dusty places
Be careful not to let sand or dust get into the camera. This may cause the camera to malfunction, and in some cases this malfunction cannot be repaired.

On carrying

Do not sit down in a chair or other place with the camera in the back pocket of your trousers or skirt, as this may cause malfunction or damage the camera.

Notes on the LCD screen and lens

The LCD screen is manufactured using extremely high-precision technology so over 99.99% of the pixels are operational for effective use. However, some tiny black and/or bright dots (white, red, blue or green) may appear on the LCD screen. These dots are a normal result of the manufacturing process, and do not affect the recording.

Grip

If dark materials or leather rub against the grip, in some cases the color of the grip may change.

On camera's temperature

Your camera and battery may get hot due to continuous use, but it is not a malfunction.

On the overheat protection

Depending on the camera and battery temperature, you may be unable to record movies or the power may turn off automatically to protect the camera.

A message will be displayed on the LCD screen before the power turns off or you can no longer record movies. In this case, leave the power off and wait until the camera and battery temperature goes down. If you turn on the power without letting the camera and battery cool enough, the power may turn off again or you may be unable to record movies.

On charging the battery

If you charge a battery that has not been used for a long time, you may be unable to charge it to the proper capacity.

This is due to the battery characteristics, and is not a malfunction. Charge the battery again.

Warning on copyright

Television programs, films, videotapes, and other materials may be copyrighted. Unauthorized recording of such materials may be contrary to the provisions of the copyright laws.

No compensation for damaged content or recording failure

Sony cannot compensate for failure to record or loss or damage of recorded content due to a malfunction of the camera or recording media, etc.

Cleaning the camera surface

Clean the camera surface with a soft cloth slightly moistened with water, then wipe the surface with a dry cloth. To prevent damage to the finish or casing:

- Do not expose the camera to chemical products such as thinner, benzine, alcohol, disposable cloths, insect repellent, sunscreen or insecticide.

Specifications

Camera

[System]

Image device: 7.77 mm (1/2.3 type)

Exmor R CMOS sensor

Total pixel number of camera:

Approx. 16.8 Megapixels

Effective pixel number of camera:

Approx. 16.2 Megapixels

Lens: Sony G 10x zoom lens

f = 4.25 mm – 42.5 mm (25 mm –
250 mm (35 mm film equivalent))

F3.5 (W) – F5.5 (T)

While shooting movies (16:9):

28 mm – 280 mm

While shooting movies (4:3):

34 mm – 340 mm

SteadyShot: Optical

Exposure control: Automatic exposure,

Manual exposure, Scene Selection
(15 modes)

White balance: Automatic, Daylight,

Cloudy, Fluorescent 1/2/3,

Incandescent, Flash, One Push

Signal format:

For 1080 50i: PAL color, CCIR
standards HDTV 1080/50i
specification

For 1080 60i: NTSC color, EIA
standards HDTV 1080/60i
specification

File format:

Still images: JPEG (DCF Ver. 2.0,

Exif Ver. 2.3, MPF Baseline)

compliant, DPOF compatible

3D still images: MPO (MPF

Extended (Disparity Image))

compliant

Movies (AVCHD format):

AVCHD

Video: MPEG-4 AVC/H.264

Audio: Dolby Digital 2ch,

equipped with Dolby Digital Stereo

Creator

- Manufactured under license from
Dolby Laboratories.

Movies (MP4 format):

Video: MPEG-4 AVC/H.264

Audio: MPEG-4 AAC-LC 2ch

Recording media: Internal Memory

(Approx. 19 MB), “Memory Stick

Duo” media, SD cards

Flash: Flash range (ISO sensitivity

(Recommended Exposure Index)

set to Auto):

Approx. 0.05 m to 4.8 m

(2 inches to 15 feet 9 inches) (W)/

Approx. 1.0 m to 3.1 m

(3 feet 3 3/8 inches to 10 feet

2 1/8 inches) (T)

[Input and Output connectors]

HDMI connector: HDMI mini jack

Multi connector: Type3b

(AV-out/USB/DC-in):

Video output

Audio output (Stereo)

USB communication

USB communication: Hi-Speed USB

(USB 2.0)

[LCD screen]

LCD panel: 7.5 cm (3.0 type) TFT drive
Total number of dots: 921 600 (640 × 3 (RGB) × 480) dots

[Power, general]

Power: Rechargeable battery pack
NP-BG1, 3.6 V
NP-FG1 (sold separately), 3.6 V
AC Adaptor AC-UB10/UB10B, 5 V

Power consumption (during shooting): 1.1 W

Operating temperature: 0 °C to 40 °C (32 °F to 104 °F)

Storage temperature: -20 °C to +60 °C (-4 °F to +140 °F)

Dimensions (CIPA compliant):
101.6 mm × 57.6 mm × 28.6 mm
(4 inches × 2 3/8 inches × 1 3/16 inches)
(W/H/D)

Mass (CIPA compliant) (including NP-BG1 battery pack, “Memory Stick Duo” media):
Approx. 178 g (6.3 oz)

Microphone: Stereo

Speaker: Monaural

Exif Print: Compatible

PRINT Image Matching III:
Compatible

AC Adaptor AC-UB10/UB10B

Power requirements: AC 100 V to 240 V, 50 Hz/60 Hz, 70 mA
Output voltage: DC 5 V, 0.5 A
Operating temperature: 0 °C to 40 °C (32 °F to 104 °F)

Storage temperature: -20 °C to +60 °C (-4 °F to +140 °F)

Dimensions: Approx. 50 mm × 22 mm × 54 mm (2 inches × 7/8 inches × 2 1/4 inches) (W/H/D)

Mass:

For the USA and Canada:
Approx. 48 g (1.7 oz)
For countries or regions other than the USA and Canada:
Approx. 43 g (1.5 oz)

**Rechargeable battery pack
NP-BG1**

Used battery: Lithium-ion battery
Maximum voltage: DC 4.2 V
Nominal voltage: DC 3.6 V
Maximum charge voltage: DC 4.2 V
Maximum charge current: 1.44 A
Capacity:
typical: 3.4 Wh (960 mAh)
minimum: 3.3 Wh (910 mAh)

Design and specifications are subject to change without notice.

GB

Trademarks

- The following marks are trademarks of Sony Corporation.
Cyber-shot, “Cyber-shot,”
“Memory Stick PRO Duo,”
“Memory Stick PRO-HG Duo,”
“Memory Stick Duo”
- Windows is registered trademark of Microsoft Corporation in the United States and/or other countries.
- Macintosh is registered trademark of Apple Inc.
- SDXC logo is a trademark of SD-3C, LLC.
- “” and “PlayStation” are registered trademarks of Sony Computer Entertainment Inc.
- In addition, system and product names used in this manual are, in general, trademarks or registered trademarks of their respective developers or manufacturers. However, the TM or ® marks are not used in all cases in this manual.



- Add further enjoyment with your PlayStation 3 by downloading the application for PlayStation 3 from PlayStation Store (where available.)
- The application for PlayStation 3 requires PlayStation Network account and application download. Accessible in areas where the PlayStation Store is available.

Additional information on this product and answers to frequently asked questions can be found at our Customer Support Website.

<http://www.sony.net/>

Printed using VOC (Volatile Organic Compound)-free vegetable oil based ink.

Aide-mémoire

Les numéros de modèle et de série se situent sous l'appareil. Prendre en note le numéro de série dans l'espace prévu ci-dessous. Se reporter à ces numéros lors des communications avec le détaillant Sony au sujet de ce produit.

Modèle no DSC-HX7/DSC-HX7V

No de série _____

Modèle no AC-UB10/UB10B

No de série _____

AVERTISSEMENT

Afin de réduire les risques d'incendie ou de décharge électrique, n'exposez pas cet appareil à la pluie ou à l'humidité.

IMPORTANTES INSTRUCTIONS DE SECURITE

- CONSERVEZ CES INSTRUCTIONS

DANGER

AFIN DE REDUIRE LE RISQUE D'INCENDIE OU DE DECHARGE ELECTRIQUE, SUIVEZ EXACTEMENT CES INSTRUCTIONS

Si la forme de la fiche ne correspond pas à la prise secteur, utilisez un adaptateur de fiche accessoire de configuration correcte pour la prise secteur.

ATTENTION

| Batterie

Toute erreur de manipulation de la batterie peut provoquer son explosion, entraîner un incendie, voire même des brûlures de substances chimiques. Respectez les précautions suivantes :

- Ne démontez pas la batterie.
- N'écrasez et n'exposez pas la batterie à des chocs ou à une force extérieure. Vous ne devez pas la frapper avec un marteau, la laisser tomber ou marcher dessus.
- Ne court-circuitiez pas les bornes de la batterie et maintenez-les à l'écart de tout contact avec des objets métalliques.
- N'exposez pas la batterie à des températures supérieures à 60 °C (140 °F), notamment les rayons directs du soleil ou l'habitacle d'un véhicule garé au soleil.
- N'incinérerez pas la batterie et ne la jetez pas au feu.

- Ne manipulez jamais des batteries lithium ion qui sont endommagées ou présentent une fuite.
- Veillez à recharger la batterie à l'aide d'un chargeur Sony authentique ou d'un appareil capable de la recharger.
- Tenez la batterie hors de la portée des petits enfants.
- Gardez la batterie au sec.
- Remplacez-la uniquement par une batterie de même type ou d'un type équivalent recommandé par Sony.
- Mettez les batteries au rebut sans attendre, de la manière décrite dans les instructions.

Adaptateur secteur

Branchez l'adaptateur secteur à la prise murale la plus proche.

En cas de problème lors de l'utilisation de l'adaptateur secteur, coupez immédiatement l'alimentation en débranchant la fiche de la prise murale.

Le cordon d'alimentation, s'il est fourni, est conçu spécifiquement pour une utilisation exclusive avec cet appareil et il ne doit pas être utilisé avec un autre appareil électrique.

Pour les utilisateurs au Canada

RECYCLAGE DES ACCUMULATEURS AUX IONS DE LITHIUM

Les accumulateurs aux ions de lithium sont recyclables.

Vous pouvez contribuer à préserver l'environnement en rapportant les piles usagées dans un point de collecte et de recyclage le plus proche.



Pour plus d'informations sur le recyclage des accumulateurs, téléphonez au numéro gratuit

1-800-822-8837 (Etats-Unis et Canada uniquement), ou visitez <http://www.rbrc.org/>

Avertissement : Ne pas utiliser des accumulateurs aux ions de lithium qui sont endommagés ou qui fuient.

Batterie

Cet appareil est conforme à la section 15 des règlements FCC. Son fonctionnement est soumis aux deux conditions suivantes : (1) cet appareil ne doit pas provoquer d'interférences nuisibles, (2) cet appareil doit accepter toute interférence, y compris celles susceptibles de provoquer son fonctionnement indésirable.

Cet appareil numérique de la classe B est conforme à la norme NMB-003 du Canada.

À l'intention des clients aux É.-U.

UL est une organisation de sécurité reconnue internationalement.
La marque UL sur le produit signifie que celui-ci est listé par UL.

Pour toute question au sujet de cet appareil, appeler :
Sony Centre d'information à la clientèle
1-800-222-SONY (7669).

Le numéro ci-dessous concerne seulement les questions relevant de la Commission fédérale des communications des États-Unis (FCC).

Information réglementaire

Déclaration de conformité

Nom commercial : SONY

No de modèle : DSC-HX7V

Responsable : Sony Electronics Inc.

Adresse : 16530 Via Esprillo, San Diego, CA 92127 É.-U.

No de téléphone : 858-942-2230

Cet appareil est conforme à la Partie 15 de la réglementation de la FCC des États-Unis. Son utilisation est sujette aux deux conditions suivantes : (1) Cet appareil ne doit pas générer d'interférences nuisibles et (2) il doit être en mesure d'accepter toute interférence reçue, y compris les interférences pouvant générer un fonctionnement indésirable.

AVERTISSEMENT

Par la présente, vous êtes avisé du fait que tout changement ou toute modification ne faisant pas l'objet d'une autorisation expresse dans le présent manuel pourrait annuler votre droit d'utiliser l'appareil.

Note :

L'appareil a été testé et est conforme aux exigences d'un appareil numérique de Classe B, conformément à la Partie 15 de la réglementation de la FCC.

Ces critères sont conçus pour fournir une protection raisonnable contre les interférences nuisibles dans un environnement résidentiel. L'appareil génère, utilise et peut émettre des fréquences radio; s'il n'est pas installé et utilisé conformément aux instructions, il pourrait provoquer des interférences nuisibles aux communications radio. Cependant, il n'est pas possible de garantir que des interférences ne seront pas provoquées dans certaines conditions particulières. Si l'appareil devait provoquer des interférences nuisibles à la réception radio ou à la télévision, ce qui peut être démontré en allumant et éteignant l'appareil, il est recommandé à l'utilisateur d'essayer de corriger cette situation par l'une ou l'autre des mesures suivantes :

- Réorienter ou déplacer l'antenne réceptrice.
- Augmenter la distance entre l'appareil et le récepteur.

- Brancher l'appareil dans une prise ou sur un circuit différent de celui sur lequel le récepteur est branché.
- Consulter le détaillant ou un technicien expérimenté en radio/téléviseurs.

Le câble d'interface fourni doit être utilisé avec l'appareil pour que celui-ci soit conforme aux critères régissant les appareils numériques, conformément à la sous-partie B de la Partie 15 de la réglementation de la FCC.

FR

Note pour les clients européens



Par la présente Sony Corporation déclare que l'appareil photo numérique (DSC-HX7V) est conforme aux exigences essentielles et aux autres dispositions pertinentes de la directive 1999/5/CE. Pour toute information complémentaire, veuillez consulter l'URL suivante: <http://www.compliance.sony.de/>

| Avis aux consommateurs des pays appliquant les Directives UE

Le fabricant de ce produit est Sony Corporation, 1-7-1 Konan Minato-ku Tokyo, 108-0075 Japon. Le représentant agréé pour la compatibilité électromagnétique et la sécurité du produit est Sony Deutschland GmbH, Hedelfinger Strasse 61, 70327 Stuttgart, Allemagne. Pour toute question relative à la garantie ou aux réparations, reportez-vous à l'adresse que vous trouverez dans les documents ci-joints, relatifs à la garantie et aux réparations.

Cet appareil a été testé et jugé conforme aux limites établies par la réglementation EMC visant l'utilisation de câbles de connexion de moins de 3 mètres (9,8 pi.).

| Attention

Le champ électromagnétique à des fréquences particulières peut avoir une incidence sur l'image et le son de cet appareil.

| Avis

Si l'électricité statique ou les champs électrostatiques entraînent une interruption lors du transfert des données (échec), redémarrez l'application ou débranchez, puis rebranchez le câble de connexion (USB, etc.).

I Traitement des appareils électriques et électroniques en fin de vie (Applicable dans les pays de l'Union Européenne et aux autres pays européens disposant de systèmes de collecte sélective)



Ce symbole, apposé sur le produit ou sur son emballage, indique que ce produit ne doit pas être traité avec les déchets ménagers. Il doit être remis à un point de collecte approprié pour le recyclage des équipements électriques et électroniques. En s'assurant que ce produit est bien mis au rebut de manière appropriée, vous aiderez à prévenir les conséquences négatives potentielles pour l'environnement et la santé humaine. Le recyclage des matériaux aidera à préserver les ressources naturelles. Pour toute information supplémentaire au sujet du recyclage de ce produit, vous

pouvez contacter votre municipalité, votre déchetterie ou le magasin où vous avez acheté le produit.

I Elimination des piles et accumulateurs usagés (Applicable dans les pays de l'Union Européenne et aux autres pays européens disposant de systèmes de collecte sélective)



Ce symbole, apposé sur les piles et accumulateurs ou sur les emballages, indique que les piles et accumulateurs fournis avec ce produit ne doivent pas être traités comme de simples déchets ménagers.

Sur certains types de piles, ce symbole apparaît parfois combiné avec un symbole chimique. Les symboles pour le mercure (Hg) ou le plomb (Pb) sont rajoutés lorsque ces piles contiennent plus de 0,0005% de mercure ou

0,004% de plomb.

En vous assurant que ces piles et accumulateurs sont mis au rebut de façon appropriée, vous participez activement à la prévention des conséquences négatives que leur mauvais traitement pourrait provoquer sur l'environnement et sur la santé humaine. Le recyclage des matériaux contribue par ailleurs à la préservation des ressources naturelles.

Pour les produits qui pour des raisons de sécurité, de performance ou d'intégrité de données nécessitent une connexion permanente à une pile ou à un accumulateur, il conviendra de vous rapprocher d'un service technique qualifié pour effectuer son remplacement. En rapportant votre appareil électrique en fin de vie à un point de collecte approprié vous vous assurez que la pile ou l'accumulateur incorporée sera traitée correctement.



Pour tous les autres cas de figure et afin d'enlever les piles ou accumulateurs en toute sécurité de votre appareil, reportez-vous au manuel d'utilisation.

Rapportez les piles ou accumulateurs usagés au point de collecte approprié pour le recyclage.

Pour toute information complémentaire au sujet du recyclage de ce produit ou des piles et accumulateurs, vous pouvez contacter votre municipalité, votre déchetterie locale ou le point de vente où vous avez acheté ce produit.

Pour les utilisateurs au Royaume-Uni

Une fiche moulée conforme à BS 1363 est installée sur cet équipement pour votre sécurité et commodité.

Si le fusible dans la fiche fournie doit être remplacé, un fusible de même ampérage que celui fourni et approuvé par ASTA ou BSI à BS 1362, (c'est-à-dire portant une marque  ou ) doit être utilisé.

Si la fiche fournie avec cet équipement comporte un couvercle de fusible détachable, assurez-vous de remettre en place le couvercle de fusible après avoir remplacé le fusible. N'utilisez jamais la fiche sans le couvercle de fusible. Si vous perdez le couvercle de fusible, veuillez contacter le service après-vente Sony le plus proche.

FR

Reportez-vous au « Guide de l'utilisateur du Cyber-shot » (HTML) se trouvant sur le CD-ROM fourni

Pour plus d'informations sur les opérations avancées, lisez le « Guide de l'utilisateur du Cyber-shot » (HTML) se trouvant sur le CD-ROM (fourni) à l'aide d'un ordinateur.



Insérez le CD-ROM dans le lecteur de CD-ROM.

Pour les utilisateurs de Windows :

- ① Cliquez sur [Guide de l'utilisateur] → [Installation].
- ② Démarrez le « Guide de l'utilisateur » depuis le raccourci sur le bureau.

Pour les utilisateurs d'un Macintosh :

- ① Sélectionnez le dossier [Guide de l'utilisateur] et copiez le dossier [fr] stocké dans le dossier [Guide de l'utilisateur] sur votre ordinateur.
- ② Lorsque la copie est terminée, double-cliquez sur « index.html » dans le dossier [fr].

Vérification des accessoires fournis

- Batterie rechargeable NP-BG1 (1)/Étui de batterie (1)
- Câble USB pour borne multi-usage (1)
- Adaptateur secteur AC-UB10/UB10B (1)
- Cordon d'alimentation (non fourni aux États-Unis et au Canada) (1)
- Dragonne (1)
- CD-ROM (1)
 - Logiciel d'application Cyber-shot
 - « Guide de l'utilisateur du Cyber-shot »
- Mode d'emploi (ce manuel) (1)

Identification des pièces

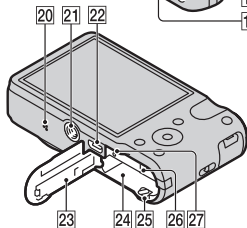
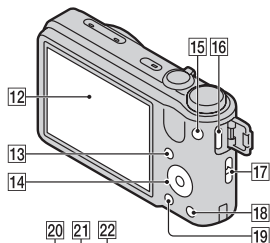
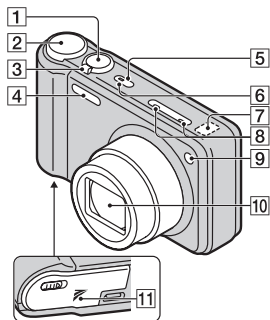

- 1** Déclencheur
- 2** Sélecteur de mode

3 Pour la prise de vue : Levier W/
T (zoom)

Pour la visualisation : Levier **Q**
(Zoom de lecture)/Levier **☒**
(Index)

- 4** Flash
- 5** Touche ON/OFF (Alimentation)
- 6** Témoin d'alimentation/charge
- 7** Capteur GPS (intégré, DSC-
HX7V seulement)
- 8** Micro
- 9** Témoin de retardateur/Témoin
de détection de sourire/
Illuminateur d'assistance AF

10 Objectif

11 Marque **↗** (TransferJet™)

12 Écran LCD

13 Touche **▶** (Lecture)

14 Molette de commande

15 Touche MOVIE (Film)

16 Connecteur HDMI

17 Crochet pour dragonne

18 Touche **?/⏏** (Guide intégré à
l'appareil/Supprimer)

19 Touche MENU

20 Haut-parleur

21 Douille de trépied

- Utilisez un trépied ayant une
longueur de vis inférieure à
5,5 mm (7/32 po). Sinon vous ne
pouvez pas fixer fermement
l'appareil et il peut être
endommagé.

22 Multi connecteur (Type3b)

23 Couvercle de batterie/carte
mémoire

24 Fente d'insertion de la batterie

- 25 Levier d'éjection de la batterie
- 26 Fente de carte mémoire
- 27 Témoin d'accès

Insertion de la batterie

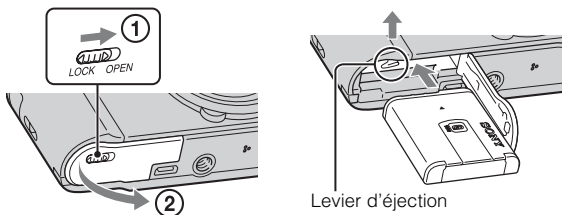

FR

1 Ouvrez le couvercle.

2 Insérez la batterie.

- Tout en appuyant sur le levier d'éjection de la batterie, insérez la batterie comme illustré. Assurez-vous que le levier d'éjection de la batterie se verrouille après l'insertion.

Charge de la batterie

Pour les utilisateurs aux États-Unis, au Canada

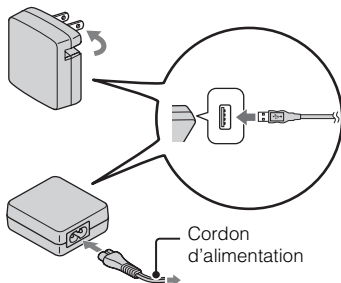

Pour les utilisateurs de pays/régions autres que les États-Unis et le Canada

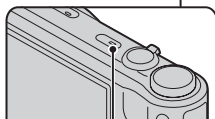
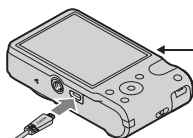

Témoin d'alimentation/
charge
Allumé : Charge
Désactivé : Charge terminée
Clignotant : Erreur de charge

FR
11

1 Raccordez l'appareil et l'adaptateur secteur (fourni) à l'aide du câble USB pour borne multi-usage (fourni).

2 Branchez l'adaptateur secteur à une prise murale.

Le témoin d'alimentation/charge s'allume en orange et la charge commence.

- Mettez l'appareil hors tension pendant la charge de la batterie.
 - Vous pouvez charger la batterie même lorsqu'elle est partiellement chargée.
 - Lorsque le témoin d'alimentation/charge clignote et que la charge n'est pas terminée, retirez la batterie et réinsérez-la.
-

Remarques

- Lorsque le témoin d'alimentation/charge de l'appareil ne s'allume pas même si l'adaptateur secteur est raccordé à l'appareil et à la prise murale, cela indique que la charge s'arrête temporairement en veille. La charge s'arrête et passe automatiquement en état de veille lorsque la température se trouve hors de la plage de fonctionnement recommandée. Lorsque la température revient dans la plage appropriée, la charge reprend. Nous vous recommandons de recharger la batterie à une température ambiante comprise entre 10 °C et 30 °C (50 °F et 86 °F).
- Branchez l'adaptateur secteur (fourni) à la prise murale la plus proche. Si un dysfonctionnement se produit pendant l'utilisation de l'adaptateur secteur, débranchez immédiatement la fiche de la prise murale pour déconnecter la source d'alimentation.
- Lorsque la charge est terminée, débranchez l'adaptateur secteur de la prise murale.
- Veillez à n'utiliser que des batteries, câble USB pour borne multi-usage (fourni) et adaptateur secteur (fourni) de marque Sony garantis d'origine.

■ Charge par raccordement à un ordinateur

La batterie peut être chargée en raccordant l'appareil à un ordinateur à l'aide d'un câble USB pour borne multi-usage.

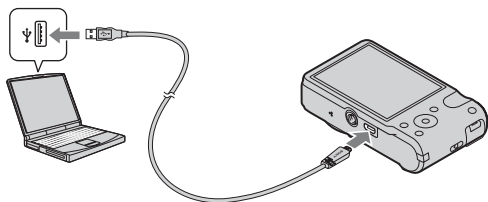

FR

Remarque

- Notez les points suivants lors d'une charge via un ordinateur :
 - Si l'appareil est raccordé à un ordinateur portable qui n'est pas connecté à une source d'alimentation, le niveau de la batterie du portable diminue. N'effectuez pas la charge pendant une longue durée.
 - Ne mettez pas l'ordinateur sous/hors tension, ne le redémarrez pas, ni ne le réveiller du mode de sommeil lorsqu'une connexion USB a été établie entre l'ordinateur et l'appareil. L'appareil peut provoquer un dysfonctionnement. Avant de mettre l'ordinateur sous/hors tension, de le redémarrer ou de le réveiller du mode de sommeil, déconnectez l'appareil et l'ordinateur.
 - Il n'y a aucune garantie que la charge soit effectuée lors de l'utilisation d'un ordinateur personnalisé ou modifié.

■ Durée de charge

La durée de charge est d'environ 270 min en utilisant l'adaptateur secteur (fourni).

Remarque

- La durée de charge ci-dessus s'applique lors de la charge d'une batterie complètement déchargée, à une température de 25 °C (77 °F). Selon les conditions d'utilisation et les circonstances, la charge peut prendre plus longtemps.

■ Autonomie de la batterie et nombre d'images que vous pouvez enregistrer et visualiser

	Autonomie de la batterie	Nombre d'images
Prise de vue (images fixes)	Environ 150 min	Environ 300 images
Visualisation (images fixes)	Environ 220 min	Environ 4400 images
Prise de vue (films)	Environ 70 min	—

Remarques

- Le nombre d'images ci-dessus s'applique lorsque la batterie est complètement chargée. Il se peut que le nombre d'images soit inférieur selon les conditions d'utilisation.
- Le nombre d'images pouvant être enregistrées est celui lors d'une prise de vue dans les conditions suivantes :
 - Utilisation d'un « Memory Stick PRO Duo » (Mark2) Sony (vendu séparément)
 - La batterie est utilisée à une température ambiante de 25 °C (77 °F).
 - [Réglage du GPS] se trouve sur [Désact] (DSC-HX7V seulement).
- Le nombre pour « Prise de vue (images fixes) » est basé sur la norme CIPA et il correspond à une prise de vue dans les conditions suivantes :
(CIPA : Camera & Imaging Products Association)
 - DISP (Réglage affichage) est placé sur [ACTIVÉ].
 - prise de vue une fois toutes les 30 secondes.
 - zoom commuté alternativement entre le côté W et le côté T.
 - flash déclenché toutes les deux fois.
 - mise sous et hors tension toutes les dix fois.
- L'autonomie de la batterie pour les films s'applique à une prise de vue dans les conditions suivantes :
 - Qualité de film : AVCHD HQ
 - Lorsque la prise de vue continue se termine du fait de limites définies (page 25), appuyez à nouveau sur la touche MOVIE (Film) et continuez la prise de vue. Les fonctions de prise de vue telles que le zoom ne sont pas opérantes.

■ Alimentation de l'appareil

L'appareil peut être alimenté depuis la prise murale en le raccordant à l'adaptateur secteur à l'aide du câble USB pour borne multi-usage (fourni). Vous pouvez importer des images sur un ordinateur sans vous inquiéter de la décharge de la batterie en raccordant l'appareil à un ordinateur à l'aide du câble USB pour borne multi-usage.

Remarques

- L'alimentation ne peut pas être fournie lorsque la batterie n'est pas insérée dans l'appareil.
- Une alimentation depuis la prise murale n'est disponible que lorsque l'appareil est en mode de lecture ou lorsqu'une connexion a été établie entre l'appareil et un ordinateur. Si l'appareil est en mode de prise de vue ou pendant que vous modifiez les réglages de l'appareil, l'alimentation n'est pas fournie même si vous établissez une connexion USB à l'aide du câble USB pour borne multi-usage.
- Si vous raccordez l'appareil et un ordinateur à l'aide du câble USB pour borne multi-usage lorsque l'appareil est en mode de lecture, l'affichage sur l'appareil passe de l'écran de lecture à l'écran de connexion USB. Appuyez sur la touche  (Lecture) pour passer à l'écran de lecture.

Insertion d'une carte mémoire (vendue séparément)

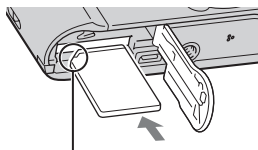
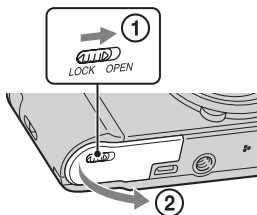

Assurez-vous que le coin entaillé est correctement orienté.

1 Ouvrez le couvercle.

2 Insérez une carte mémoire (vendue séparément).

- Le coin entaillé étant dans le sens illustré, insérez la carte mémoire jusqu'à ce qu'elle se mette en place avec un déclic.

3 Fermez le couvercle.

- La fermeture du couvercle alors que la batterie est incorrectement insérée peut endommager l'appareil.

■ Cartes mémoire que vous pouvez utiliser

	Carte mémoire	Pour des images fixes	Pour des films
A	Memory Stick PRO Duo	○	○ (Mark2 seulement)
	Memory Stick PRO-HG Duo	○	○
	Memory Stick Duo	○	—
B	Carte mémoire SD	○	○ (Classe 4 ou plus rapide)
	Carte mémoire SDHC	○	○ (Classe 4 ou plus rapide)
	Carte mémoire SDXC	○	○ (Classe 4 ou plus rapide)

- Dans ce manuel, les produits en A sont appelés collectivement « Memory Stick Duo », et les produits en B sont appelés collectivement Carte SD.

■ Pour retirer la carte mémoire/la batterie

Carte mémoire : Enfoncez une fois la carte mémoire.

Batterie : Faites glisser le levier d'éjection de la batterie. Veillez à ne pas faire tomber la batterie.

Remarque

- Ne retirez jamais la carte mémoire/la batterie lorsque le témoin d'accès (page 9) est allumé. Cela pourrait endommager les données dans la carte mémoire/mémoire interne.

Réglage de l'horloge

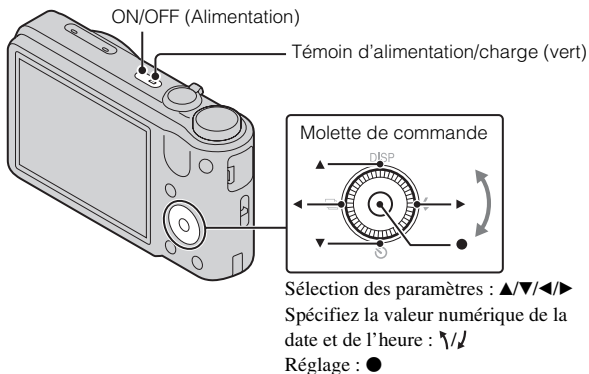

FR

- 1 Appuyez sur la touche ON/OFF (Alimentation).
Le réglage Date & Heure s'affiche la première fois que vous appuyez sur la touche ON/OFF (Alimentation).
 - La mise sous tension peut prendre un certain temps avant que l'utilisation soit possible.
- 2 Sélectionnez la langue souhaitée.
- 3 Sélectionnez la zone désirée en suivant les instructions sur l'écran, puis appuyez sur ●.
- 4 Réglez [Format date&heure], [Heure été] et [Date&heure], puis sélectionnez [OK] → [OK].
 - Minuit est indiqué par 12:00 AM et midi par 12:00 PM.

5 Sélectionnez la couleur d'affichage et le réglage GPS (DSC-HX7V seulement) souhaités en suivant les instructions sur l'écran.

- La batterie se déchargera rapidement si vous placez [Réglage du GPS] sur [Act] (DSC-HX7V seulement).

6 Lorsqu'un message d'introduction [Guide intégré à l'appareil] apparaît sur l'écran, sélectionnez [OK].

Prise de vue d'images fixes/films

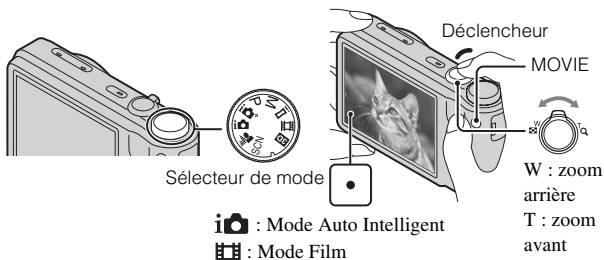

Prise de vue d'images fixes

1 Enfoncez le déclencheur à mi-course pour effectuer la mise au point.

- Lorsque l'image est mise au point, un bip se fait entendre et l'indicateur ● s'allume.

2 Enfoncez complètement le déclencheur.

Enregistrement de films

1 Appuyez sur la touche MOVIE (Film) pour commencer l'enregistrement.

- Utilisez le levier W/T (zoom) pour changer le facteur de zoom.

2 Appuyez à nouveau sur la touche MOVIE pour arrêter l'enregistrement.

Remarques

- Le bruit de l'objectif et du levier fonctionnant sera enregistré lorsque la fonction de zoom est utilisée pendant la prise de vue d'un film. Il se peut que le bruit de la touche MOVIE fonctionnant soit aussi enregistré lorsqu'un enregistrement de film est terminé.
- Une prise de vue continue est possible pendant environ 29 minutes par séance aux réglages par défaut de l'appareil et lorsque la température est d'environ 25 °C (77 °F). Lorsqu'un enregistrement de film est terminé, vous pouvez redémarrer l'enregistrement en appuyant à nouveau sur la touche MOVIE. Selon la température ambiante, il se peut que l'enregistrement s'arrête pour protéger l'appareil.

FR

Visualisation d'images

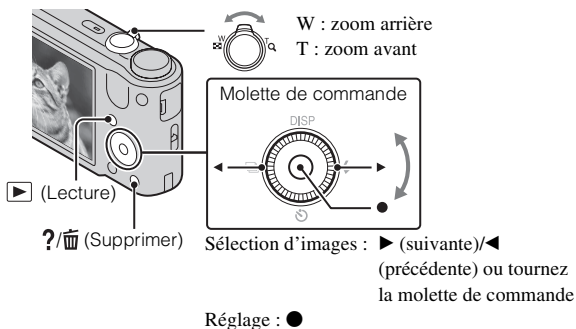

1 Appuyez sur la touche ▶ (Lecture).

- Lorsque des images sur une carte mémoire enregistrées avec un autre appareil sont lues sur cet appareil, l'écran d'enregistrement pour le fichier de données apparaît.

■ Sélection de l'image suivante/précédente

Sélectionnez une image en appuyant sur ▶ (suivante)/◀ (précédente) de la molette de commande ou en tournant la molette de commande. Appuyez sur ● au centre de la molette de commande pour visualiser des films.

FR
19

■ Suppression d'une image

- ① Appuyez sur la touche ?/🗑️ (Supprimer).
- ② Sélectionnez [Cette img] avec ▲ de la molette de commande, puis appuyez sur ●.

■ Retour à la prise d'images

Enfoncez le déclencheur à mi-course.

Guide intégré à l'appareil

Cet appareil comporte un guide de fonction interne. Ce qui vous permet de rechercher les fonctions de l'appareil selon vos besoins.

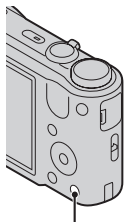

?/🗑️ (Guide intégré à l'appareil)

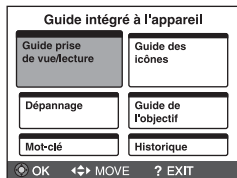

1 Appuyez sur la touche ?/🗑️ (Guide intégré à l'appareil).

- Lors de la visualisation d'images, [Supprimer/Guide intégré] est affiché. Sélectionnez [Guide intégré à l'appareil].

2 Sélectionnez une méthode de recherche du [Guide intégré à l'appareil].

Guide prise de vue/lecture : Recherche de diverses fonctions d'opération en mode de prise de vue/visualisation.

Guide des icônes : Recherche de la fonction et de la signification des icônes affichées.

Dépannage : Recherche de problèmes communs et de leur solution.

Guide de l'objectif : Recherche de fonctions selon vos besoins.

Mot-clé : Recherche de fonctions par mots-clés.

Historique : Affiche les 12 derniers éléments affichés dans le [Guide intégré à l'appareil].

Introduction d'autres fonctions

D'autres fonctions utilisées lors de la prise de vue ou de la lecture peuvent être commandées à l'aide de la molette de commande ou la touche MENU de l'appareil. Cet appareil est équipé d'un Guide de fonction qui vous permet de sélectionner facilement parmi les fonctions. Pendant que le guide est affiché, essayez les autres fonctions.

FR

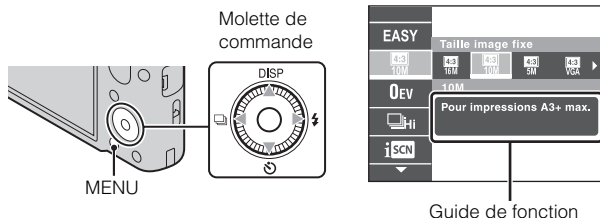

Molette de commande

DISP (Réglage affichage) : Vous permet de changer l'affichage sur écran.

 (Retardateur) : Vous permet d'utiliser le retardateur.

 (Réglages Rafale) : Vous permet d'utiliser le mode de prise de vue en rafale.

 (Flash) : Vous permet de sélectionner un mode de flash pour les images fixes.

Paramètres du menu

Prise de vue

Scène Enreg. film	Sélection du mode d'enregistrement de film.
Prise de vue 3D	Sélection du mode de prise de vue d'image 3D.
Sélection scène	Pour sélectionner des paramètres prédéfinis correspondant aux diverses conditions de scène.
Mode Facile	Pour prendre des images fixes en utilisant les fonctions minimales.
Effet de flou	Réglage du niveau de l'effet de flou de profondeur lors de la prise de vue en mode Flou de profondeur.

FR
21

Taille image fixe/ Taille d'image panoramique/Taille film/Qualité du film	Sélection de la taille et de la qualité d'image pour les images fixes, les images panoramiques ou les fichiers de film.
EV	Pour régler manuellement l'exposition.
ISO	Pour régler la sensibilité lumineuse.
Bal blanc	Pour régler les tonalités de couleur d'une image.
Mise au P	Pour sélectionner la méthode de mise au point.
Mode de mesure	Pour sélectionner le mode de mesure qui définit la partie du sujet à mesurer pour déterminer l'exposition.
Intervalle PdV en rafale	Sélection du nombre d'images prises par seconde pour la prise de vue en Rafale.
Réglages bracketing	Pour régler le type de prise de vue Bracketing.
Reconnaissance de scène	Réglage pour détecter automatiquement les conditions de prise de vue.
Effet peau douce	Pour régler l'Effet peau douce et le niveau de l'effet.
Détection de sourire	Réglage pour que l'appareil déclenche automatiquement l'obturateur lorsqu'un sourire est détecté.
Sensibilité sourire	Pour régler la sensibilité de la fonction Détection de sourire pour détecter des sourires.
Détection de visage	Pour sélectionner automatiquement la détection de visages et le réglage de divers paramètres.
Attén. yeux fermés	Pour régler la prise de vue automatique de deux images et la sélection de l'image sur laquelle les yeux ne sont pas fermés.
SteadyShot film	Pour régler l'intensité de SteadyShot en Mode Film.
Information position*	Pour vérifier l'état de triangulation.
Guide intégré à l'appareil	Pour rechercher les fonctions de l'appareil selon vos besoins.



* Seulement DSC-HX7V





Visualisation

Diaporama	Pour sélectionner une méthode de lecture continue.
Affichage 3D	Réglage pour la lecture d'images prises en mode 3D sur un téléviseur 3D.
Envoyer par TransferJet	Transfert de données en alignant, l'un près de l'autre, deux produits équipés de TransferJet.
Mode Visualisation	Pour sélectionner le format d'affichage pour les images.
Afficher le groupe de rafales	Sélection de l'affichage des images en rafale dans des groupes ou de l'affichage de toutes les images pendant la lecture.
Retoucher	Pour retoucher une image à l'aide de divers effets.
Supprimer	Pour supprimer une image.
Protéger	Pour protéger les images.
Impression (DPOF)	Pour ajouter une marque d'ordre d'impression à une image fixe.
Pivoter	Pour faire pivoter une image fixe vers la gauche ou la droite.
Guide intégré à l'appareil	Pour rechercher les fonctions de l'appareil selon vos besoins.

FR

Paramètres de réglage

Si vous appuyez sur la touche MENU pendant la prise de vue ou pendant la lecture,  (Réglages) est indiqué comme sélection finale. Vous pouvez modifier les réglages par défaut sur l'écran  (Réglages).

 Réglages prise de vue	Format Film/Illuminat. AF/Quadrillage/Zoom numérique/Réduction bruit vent/Attén. yeux rouge/Alerte yeux fermés/Inscrire date
 Réglages principaux	Bip/Luminosité écran/Language Setting/Couleur d'affichage/Mode Démo/Initialiser/Guide fonct/COMMANDE HDMI/Régl. connexion USB/Alimentation USB/Réglage LUN/Téléch musi/Musique vide/Réglage du GPS ^{*1} /Data assistant GPS ^{*1} /TransferJet/Eye-Fi/Économie d'énergie
 Outil Carte Mémoire ^{*2}	Formater/Créer dos ENR./Chg doss ENR./Supprim. doss ENR/Copier/Numéro de fichier
 Réglages horloge	Réglage zone/Régl. date&heure/AJU auto horloge ^{*1} /AJU auto zone

^{*1} Seulement DSC-HX7V

^{*2} Si une carte mémoire n'est pas insérée,  (Outil Mémoire Interne) s'affiche et seul [Formater] peut être sélectionné.

Nombre d'images fixes et durée enregistrable de films

Le nombre d'images fixes et la durée enregistrable peuvent différer en fonction des conditions de prise de vue et de la carte mémoire.

FR

■ Images fixes

(Unité : images)

Taille \ Capacité	Mémoire interne	Carte mémoire
	Environ 19 Mo	2 Go
16M	3	335
VGA	98	9600
16:9(12M)	3	355

■ Films

Le tableau ci-dessous indique les durées d'enregistrement maximum approximatives. Ce sont les durées totales pour tous les fichiers de film. Une prise de vue continue est possible pendant environ 29 minutes. La taille maximum d'un fichier de film de format MP4 est de jusqu'à environ 2 Go.

(h (heures), m (minutes))

Taille \ Capacité	Mémoire interne	Carte mémoire
	Environ 19 Mo	2 Go
AVC HD 24M (FX)	—	10m (10m)
AVC HD 9M (HQ)	—	25m (15m)
MP4 12M	—	15m
MP4 3M	—	1h 10m

Les valeurs entre () sont les durées enregistrables minimum.

- La durée enregistrable des films varie car l'appareil est équipé d'une fonction VBR (Variable Bit Rate (débit binaire variable)), qui ajuste automatiquement la qualité d'image selon la scène de prise de vue. Lorsque vous enregistrez un sujet se déplaçant rapidement, l'image est plus claire mais la durée enregistrable est plus courte car plus de mémoire est nécessaire pour l'enregistrement. La durée enregistrable varie aussi en fonction des conditions de prise de vue, du sujet ou des réglages de qualité/taille d'image.

FR
25

Remarques sur l'utilisation de l'appareil

Fonctions incorporées dans cet appareil

- Ce mode d'emploi décrit chacune des fonctions des dispositifs compatibles/incompatibles TransferJet, des dispositifs compatibles 1080 60i et des dispositifs compatibles 1080 50i.
 - Pour déterminer si votre appareil prend en charge la fonction GPS, vérifiez le nom de modèle de votre appareil.
Compatible GPS : DSC-HX7V
Incompatible GPS : DSC-HX7
 - Pour vérifier si votre appareil prend en charge la fonction TransferJet et si c'est un dispositif compatible 1080 60i ou dispositif compatible 1080 50i, vérifiez les marques suivantes sur la face inférieure de l'appareil.
Dispositif compatible TransferJet :  (TransferJet)
Dispositif compatible 1080 60i : 60i
Dispositif compatible 1080 50i : 50i
- À bord d'un avion, veillez à mettre l'appareil hors tension lors des annonces en cabine.
- Ne regardez pas pendant longtemps des images 3D prises avec cet appareil sur des écrans compatibles 3D.
- Lorsque vous visualisez des images 3D prises avec cet appareil sur un écran compatible 3D, vous pouvez ressentir une gêne sous forme de tension des yeux, fatigue ou nausée. Pour éviter ces symptômes, nous vous recommandons de faire des pauses régulières. Vous devez toutefois déterminer par vous-même la longueur et la fréquence des pauses dont vous avez besoin, car elles varient en fonction de l'individu. Si vous ressentez un type de gêne quelconque, arrêtez de visualiser les images 3D jusqu'à ce que vous vous sentiez mieux et consultez un médecin si nécessaire. Consultez aussi le mode d'emploi fourni avec le dispositif ou le logiciel que vous avez raccordé ou utilisez avec cet appareil. Notez que la vue d'un enfant est encore au stade du développement (en particulier chez les enfants de moins de 6 ans).
Consultez un pédiatre ou un ophtalmologiste avant de laisser votre enfant regarder des images 3D et assurez-vous qu'il/elle respecte les précautions ci-dessus lors de la visualisation de ces images.

Dispositifs compatibles GPS (DSC-HX7V seulement)

- Utilisez le GPS conformément aux règlements du pays et de la région où vous l'utilisez.
- Si vous n'enregistrez pas les informations d'orientation ou de position, placez [Réglage du GPS] sur [Désact].

Remarques sur l'utilisation et l'entretien

Évitez toute manipulation brusque, tout démontage, toute modification, tout choc physique ou impact tel qu'en frappant l'appareil avec un marteau, en le laissant tomber ou en le piétinant. Prenez tout particulièrement soin de l'objectif.

Remarques sur l'enregistrement/lecture

- Avant de commencer à enregistrer, effectuez un essai d'enregistrement pour être sûr que l'appareil fonctionne correctement.
- L'appareil n'est ni étanche à la poussière, ni étanche aux projections liquides, ni étanche à l'eau.
- Évitez d'exposer l'appareil à l'eau. Si de l'eau pénètre dans l'appareil, il peut se produire un dysfonctionnement. Dans certains cas, l'appareil ne pourra pas être réparé.
- Ne dirigez pas l'appareil vers le soleil ou une forte lumière. Ceci pourrait entraîner un dysfonctionnement de l'appareil.
- Si une condensation d'humidité se produit, éliminez-la avant d'utiliser l'appareil.
- Ne secouez pas et ne heurtez pas l'appareil. Ceci pourrait provoquer un dysfonctionnement et empêcher l'enregistrement des images. En outre, le support d'enregistrement pourrait devenir inutilisable ou les données d'image être endommagées.

N'utilisez/ne rangez pas l'appareil dans les endroits suivants

- Endroits très chauds, très froids ou très humides
Dans des endroits tels qu'un véhicule stationné en plein soleil, le boîtier de l'appareil peut se déformer et ceci peut provoquer un dysfonctionnement.
- En plein soleil ou près d'une source de chaleur
Le boîtier de l'appareil risquerait de se décolorer ou se déformer et ceci pourrait provoquer un dysfonctionnement.
- Endroits soumis à des vibrations oscillantes
- Près d'un endroit qui génère de fortes ondes radio, émet des radiations ou est fortement magnétique. À défaut, l'appareil risquerait de ne pas pouvoir enregistrer ou lire correctement les images.
- Endroits sablonneux ou poussiéreux
Veillez à ce que du sable ou de la poussière ne pénètre pas dans l'appareil. Ceci risquerait d'entraîner un dysfonctionnement de l'appareil pouvant dans certains cas être irréparable.

Transport

Ne vous asseyez pas sur une chaise ou ailleurs avec l'appareil dans la poche arrière de votre pantalon ou jupe car ceci pourrait provoquer un dysfonctionnement ou des dommages de l'appareil.

Remarques sur l'écran LCD et l'objectif

L'écran LCD a été fabriqué avec une technologie de très haute précision et plus de 99,99 % des pixels sont opérationnels pour une utilisation effective. Il se peut, toutefois, que des petits points noirs et/ou brillants (blancs, rouges, bleus ou verts) apparaissent sur l'écran LCD. Ces points sont un résultat normal du procédé de fabrication et n'affectent pas l'enregistrement.

Poignée

Si des matières sombres ou du cuir frottent contre la poignée, la couleur de la poignée peut changer dans certains cas.

Température de l'appareil

En cas d'utilisation continue, votre appareil photo et la batterie peuvent chauffer, mais il ne s'agit pas d'un dysfonctionnement.

Protection contre la surchauffe

Selon la température de l'appareil et de la batterie, il se peut que vous ne puissiez pas enregistrer de films ou que l'alimentation se coupe automatiquement pour protéger l'appareil.

Un message s'affiche sur l'écran LCD avant que l'alimentation se coupe ou que vous ne puissiez plus enregistrer de films. Dans ce cas, laissez l'appareil hors tension et attendez que la température de l'appareil et de la batterie baisse. Si vous mettez l'appareil sous tension sans laisser l'appareil et la batterie se refroidir assez, il se peut que l'alimentation se coupe à nouveau ou que vous ne puissiez pas enregistrer des films.

Charge de la batterie

Si vous chargez une batterie qui n'a pas été utilisée pendant longtemps, il se peut que vous ne puissiez pas la charger à la capacité correcte.

Cela est dû aux caractéristiques de la batterie et n'est pas un dysfonctionnement. Chargez à nouveau la batterie.

Avertissement sur les droits d'auteur

Les émissions de télévision, films, cassettes vidéo et autres œuvres peuvent être protégés par des droits d'auteur. L'enregistrement non autorisé de telles œuvres peut constituer une infraction à la loi sur les droits d'auteur.

Pas d'indemnisation en cas de contenu endommagé ou d'enregistrement manqué

Sony ne saurait offrir d'indemnisation dans le cas où l'enregistrement serait impossible ou que le contenu enregistré serait perdu ou endommagé, en raison d'un dysfonctionnement de l'appareil ou d'une anomalie du support d'enregistrement, etc.

Nettoyage de l'extérieur de l'appareil

Nettoyez l'extérieur de l'appareil avec un chiffon doux légèrement imbibé d'eau, puis essuyez-le avec un chiffon sec. Afin d'éviter d'endommager la finition ou le boîtier :

- N'exposez pas l'appareil à des produits chimiques tels que diluants, benzine, alcool, lingettes nettoyantes jetables, insectifuges, écrans solaires ou insecticides.

Spécifications

Appareil photo

[Système]

Dispositif d'image : Capteur CMOS

Exmor R 7,77 mm (type 1/2,3)

Nombre total de pixels de l'appareil :

Environ 16,8 mégapixels

Nombre de pixels utiles de l'appareil :

Environ 16,2 mégapixels

Objectif : Objectif zoom Sony G 10×
f = 4,25 mm – 42,5 mm (25 mm –
250 mm (équivalant à un film
35 mm))

F3,5 (W) – F5,5 (T)

Pendant la prise de vue de films
(16:9) : 28 mm – 280 mm

Pendant la prise de vue de films
(4:3) : 34 mm – 340 mm

SteadyShot : Optique

Contrôle de l'exposition : Exposition
automatique, Exposition manuelle,
Sélection scène (15 modes)

Balance des blancs : Automatique,
Lumière jour, Nuageux,
Fluorescent 1/2/3, Incandescent,
Flash, Pression unique

Format du signal :

Pour 1080 50i : Couleur PAL,
normes CCIR spécifications
HDTV 1080/50i

Pour 1080 60i : Couleur NTSC,
normes EIA spécifications HDTV
1080/60i

Format de fichier :

Images fixes : Conformes à JPEG
(DCF Ver. 2.0, Exif Ver. 2.3, MPF
Baseline), compatibles DPOF
Images fixes 3D : Conformes à
MPO (MPF Extended (Disparity
Image))

Films (format AVCHD) : AVCHD

Vidéo : MPEG-4 AVC/H.264

Audio : Dolby Digital 2 can.,
équipé avec Dolby Digital Stereo
Creator

• Fabriqué sous licence de Dolby
Laboratories.

Films (format MP4) :

Vidéo : MPEG-4 AVC/H.264

Audio : MPEG-4 AAC-LC 2 can.

Support d'enregistrement : Mémoire
interne (Environ 19 Mo),

« Memory Stick Duo », cartes SD

Flash : Portée du flash (Sensibilité ISO
(Indice de lumination

recommandé) réglée sur Auto) :

0,05 m à 4,8 m (2 po à 15 pi 9 po)
environ (W)/

1,0 m à 3,1 m (3 pi 3/8 po à 10 pi
2 1/8 po) environ (T)

[Connecteurs d'entrée et de sortie]

Connecteur HDMI : Mini prise HDMI

Multi connecteur : Type3b (Sortie AV/
USB/entrée DC) :

Sortie vidéo

Sortie audio (Stéréo)

Communication USB

Communication USB : Hi-Speed USB
(USB 2.0)

[Écran LCD]

Panneau LCD : Matrice active TFT
7,5 cm (type 3,0)

Nombre total de points : 921 600 (640
× 3 (RGB) × 480) points

[Alimentation, caractéristiques générales]

Alimentation : Batterie rechargeable

NP-BG1, 3,6 V

NP-FG1 (vendue séparément),
3,6 V

Adaptateur secteur AC-UB10/
UB10B, 5 V

Consommation (pendant la prise de
vue) : 1,1 W

Température de fonctionnement : 0 °C
à 40 °C (32 °F à 104 °F)

Température de stockage : -20 °C à
+60 °C (-4 °F à +140 °F)

Dimensions (conformes à CIPA) :
101,6 mm × 57,6 mm × 28,6 mm
(4 po × 2 3/8 po × 1 3/16 po)
(L/H/P)

Poids (conforme à CIPA) (y compris
une batterie NP-BG1, un
« Memory Stick Duo ») :
Environ 178 g (6,3 oz)

Micro : Stéréo

Haut-parleur : Monaural

Exif Print : Compatible

PRINT Image Matching III :
Compatible

Adaptateur secteur AC-UB10/ UB10B

Alimentation requise : 100 V à 240 V
CA, 50 Hz/60 Hz, 70 mA

Tension de sortie : 5 V CC, 0,5 A

Température de fonctionnement : 0 °C
à 40 °C (32 °F à 104 °F)

Température de stockage : -20 °C à
+60 °C (-4 °F à +140 °F)

Dimensions : Environ 50 mm × 22 mm
× 54 mm (2 po × 7/8 po × 2 1/4 po)
(L/H/P)

Poids :

Pour les Etats-Unis et le Canada :

Environ 48 g (1,7 oz)

Pour les pays ou régions autres que
les Etats-Unis et le Canada :

Environ 43 g (1,5 oz)

Batterie rechargeable NP-BG1

Batterie utilisée : Batterie Lithium-ion

Tension maximale : 4,2 V CC

Tension nominale : 3,6 V CC

Tension de charge maximale : 4,2 V
CC

Courant de charge maximal : 1,44 A

Capacité :

type : 3,4 Wh (960 mAh)

minimum : 3,3 Wh (910 mAh)

La conception et les spécifications sont
susceptibles de modifications sans
préavis.

FR

Marques

- Les marques suivantes sont des marques commerciales de Sony Corporation.
Cyber-shot, « Cyber-shot », « Memory Stick PRO Duo », « Memory Stick PRO-HG Duo », « Memory Stick Duo »
- Windows est une marque déposée de Microsoft Corporation aux Etats-Unis et/ou dans d'autres pays.
- Macintosh est une marque déposée de Apple Inc.
- Le logo SDXC est une marque commerciale de SD-3C, LLC.
- «  » et « PlayStation » sont des marques déposées de Sony Computer Entertainment Inc.
- Les noms de système et de produit utilisés dans ce manuel sont généralement des marques commerciales ou des marques déposées de leurs créateurs ou fabricants respectifs. Notez que les marques TM ou ® ne sont pas toujours utilisées dans ce manuel.



- Prenez encore plus de plaisir avec votre PlayStation 3 en téléchargeant l'application pour PlayStation 3 depuis PlayStation Store (où il est disponible.)
- L'application pour PlayStation 3 nécessite un compte PlayStation Network et doit être téléchargée. Accessible dans les régions où le PlayStation Store est disponible.

Des informations complémentaires sur ce produit et des réponses à des questions fréquemment posées sont disponibles sur notre site Web d'assistance client.

<http://www.sony.net/>

Imprimé avec de l'encre à base d'huile végétale sans COV (composés organiques volatils).

AVVERTENZA

Per ridurre il pericolo di incendi o scosse elettriche, non esporre l'apparecchio alla pioggia o all'umidità.

ISTRUZIONI IMPORTANTI PER LA SICUREZZA

-SALVARE QUESTE ISTRUZIONI

PERICOLO

PER RIDURRE IL RISCHIO DI INCENDI O SCOSSE ELETTRICHE, SEGUIRE ATTENTAMENTE QUESTE ISTRUZIONI

Se la forma della spina non si adatta alla presa di corrente, usare un adattatore accessorio per spina con la configurazione corretta per la presa di corrente.

AVVERTENZA**| Batteria**

Se trattato in modo improprio, è possibile che il blocco batteria esploda, causi incendi o provochi bruciature causate da sostanze chimiche. Attenersi alle precauzioni riportate di seguito.

- Non smontare il prodotto.
- Non danneggiare o esporre il blocco batteria a scosse o urti eccessivi, ad esempio non schiacciarlo con un martello, non lasciarlo cadere o calpestarlo.
- Non cortocircuitare o lasciare che eventuali oggetti metallici entrino in contatto con i terminali della batteria.
- Non esporre a temperature elevate superiore a 60 °C, ad esempio alla luce solare diretta o all'interno di un'auto parcheggiata al sole.
- Non bruciare o gettare nel fuoco.
- Non utilizzare pile agli ioni di litio danneggiate o con perdite di elettrolita.
- Assicurarsi di caricare il blocco batteria con un caricabatterie originale Sony o un dispositivo in grado di caricare il blocco batteria stesso.
- Conservare il blocco batteria lontano dalla portata dei bambini.
- Non bagnare il blocco batteria.
- Sostituirlo esclusivamente con un blocco batteria dello stesso tipo o di tipo equivalente consigliato da Sony.

- Smaltire i blocchi batteria il prima possibile come descritto nelle istruzioni.

| Alimentatore CA

Collegare l'alimentatore CA alla presa a muro più vicina.

Se si verifica qualche problema durante l'uso dell'alimentatore CA, disattivare immediatamente l'alimentazione scollegando la spina dalla presa a muro.

Il cavo di alimentazione, se in dotazione, è progettato specificatamente solo per l'uso con questa fotocamera e non deve essere usato con altre apparecchiature elettriche.

IT

Attenzione per i clienti in Europa



Con la presente Sony Corporation dichiara che questa Fotocamera digitale (DSC-HX7V) è conforme ai requisiti essenziali ed alle altre disposizioni pertinenti stabilite dalla direttiva 1999/5/CE. Per ulteriori dettagli, si prega di consultare il seguente URL:

<http://www.compliance.sony.de/>

| Avviso per i clienti residenti nei paesi che applicano le direttive UE

Questo prodotto è realizzato da Sony Corporation, 1-7-1 Konan Minato-ku Tokyo, 108-0075 Giappone. Il Rappresentante autorizzato per la conformità alle direttive EMC e per la sicurezza dei prodotti è Sony Deutschland GmbH, Hedelfinger Strasse 61, 70327 Stuttgart, Germania. Per qualsiasi questione relativa all'assistenza o alla garanzia, consultare gli indirizzi forniti a parte nei relativi documenti.

Questo prodotto è stato testato ed è risultato conforme ai limiti stabiliti nella regolazione EMC relativa all'uso dei cavi di collegamento di lunghezza inferiore a 3 metri.

| Attenzione

Il campo elettromagnetico alle frequenze specifiche può influenzare l'immagine e il suono di questa unità.

| Nota

Se l'elettricità statica o interferenze elettromagnetiche causano l'interruzione del trasferimento dei dati, che pertanto non avviene, è necessario riavviare l'applicazione oppure scollegare, quindi ricollegare il cavo di comunicazione (USB e così via).

| Trattamento del dispositivo elettrico o elettronico a fine vita (applicabile in tutti i paesi dell'Unione Europea e in altri paesi europei con sistema di raccolta differenziata)



Questo simbolo sul prodotto o sulla confezione indica che il prodotto non deve essere considerato come un normale rifiuto domestico, ma deve invece essere consegnato ad un punto di raccolta appropriato per il riciclo di apparecchi elettrici ed elettronici. Assicurandovi che questo prodotto sia smaltito correttamente, voi contribuirete a prevenire potenziali conseguenze negative per l'ambiente e per la salute che potrebbero altrimenti essere causate dal suo smaltimento inadeguato. Il riciclaggio dei materiali aiuta a conservare le risorse naturali. Per informazioni più

dettagliate circa il riciclaggio di questo prodotto, potete contattare l'ufficio comunale, il servizio locale di smaltimento rifiuti oppure il negozio dove l'avete acquistato. In caso di smaltimento abusivo di apparecchiature elettriche e/o elettroniche potrebbero essere applicate le sanzioni previste dalla normativa applicabile (valido solo per l'Italia).

| Trattamento delle pile esauste (applicabile in tutti i paesi dell'Unione Europea e in altri paesi Europei con sistema di raccolta differenziata)



Questo simbolo sul prodotto o sulla confezione indica che la pila non deve essere considerata un normale rifiuto domestico.

Su alcuni tipi di pile questo simbolo potrebbe essere utilizzato in combinazione con un simbolo chimico. I simboli chimici del mercurio (Hg) o del piombo (Pb) sono aggiunti, se la batteria contiene più dello 0,0005% di mercurio o dello 0,004% di piombo.

Assicurandovi che le pile siano smaltite correttamente, contribuirete a prevenire potenziali conseguenze negative per l'ambiente e per la salute che potrebbero altrimenti essere causate dal loro inadeguato smaltimento. Il riciclaggio dei materiali aiuta a conservare le risorse naturali.

In caso di prodotti che per motivi di sicurezza, prestazione o protezione dei dati richiedano un collegamento fisso ad una pila interna, la stessa dovrà essere sostituita solo da personale di assistenza qualificato. Consegnare il prodotto a fine vita al punto di raccolta idoneo allo smaltimento di apparecchiature elettriche ed elettroniche; questo assicura che anche la pila al suo interno venga trattata correttamente.

Per le altre pile consultate la sezione relativa alla rimozione sicura delle pile.

Conferire le pile esauste presso i punti di raccolta indicati per il riciclo.

Per informazioni più dettagliate circa lo smaltimento della pila esausta o del prodotto, potete contattare il Comune, il servizio locale di smaltimento rifiuti oppure il negozio dove l'avete acquistato.

Consultare la “Cyber-shot Manuale dell’utente” (HTML) sul CD-ROM in dotazione

Per i dettagli sulle operazioni avanzate, leggere la “Cyber-shot Manuale dell’utente” (HTML) sul CD-ROM (in dotazione) usando un computer.



Inserire il CD-ROM nel drive del CD-ROM.

IT

Per gli utenti Windows:

- ① Cliccare su [Manuale dell’utente] → [Installa].
- ② Avviare “Manuale dell’utente” dalla scelta rapida sul desktop.

Per gli utenti Macintosh:

- ① Selezionare la cartella [Manuale dell’utente] e copiare sul computer la cartella [it] memorizzata nella [Manuale dell’utente].
- ② Al completamento della copia, fare doppio clic su “index.html” nella cartella [it].



Verifica degli accessori in dotazione

- Pacco batteria ricaricabile NP-BG1 (1)/Custodia della batteria (1)
- Cavo USB per terminale multiuso (1)
- Alimentatore CA AC-UB10/UB10B (1)
- Cavo di alimentazione (non in dotazione negli Stati Uniti e in Canada) (1)
- Cinturino da polso (1)
- CD-ROM (1)
 - Software applicativo per Cyber-shot
 - “Cyber-shot Manuale dell’utente”
- Istruzioni per l’uso (questo manuale) (1)

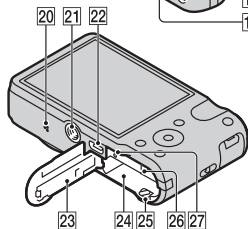
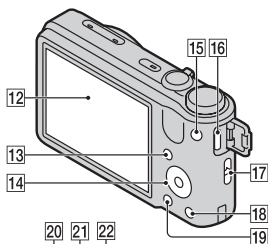
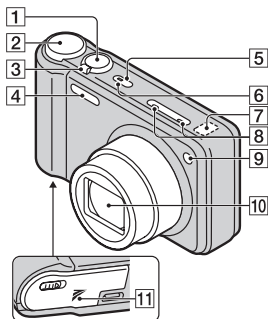
Identificazione delle parti



- 1** Pulsante di scatto
- 2** Manopola del modo
- 3** Per la ripresa: Leva W/T (zoom)
Per la visione: Leva Q (Zoom di riproduzione)/leva  (Indice)

- 4** Flash
- 5** Tasto ON/OFF (Alimentazione)
- 6** Spia di alimentazione/Carica
- 7** Sensore GPS (incorporato, solo DSC-HX7V)
- 8** Microfono
- 9** Spia dell'autoscatto/Spia dell'otturatore sorriso/
Illuminatore AF
- 10** Obiettivo
- 11** Contrassegno 
(TransferJet™)
- 12** Schermo LCD
- 13** Tasto  (Riproduzione)
- 14** Rotella di controllo
- 15** Tasto MOVIE (Filmato)
- 16** Connettore HDMI
- 17** Gancio per cinturino da polso
- 18** Tasto  (Guida nella fotocamera/Cancellazione)
- 19** Tasto MENU
- 20** Altoparlante
- 21** Attacco per treppiede
 - Usare un treppiede con una vite di lunghezza inferiore a 5,5 mm. Altrimenti non è possibile fissare saldamente la fotocamera e potrebbero verificarsi dei danni alla fotocamera.
- 22** Connettore multiplo (Type3b)
- 23** Coperchio della batteria/della scheda di memoria
- 24** Slot di inserimento della batteria
- 25** Leva di espulsione della batteria
- 26** Slot della scheda di memoria
- 27** Spia di accesso

Inserimento del pacco batteria

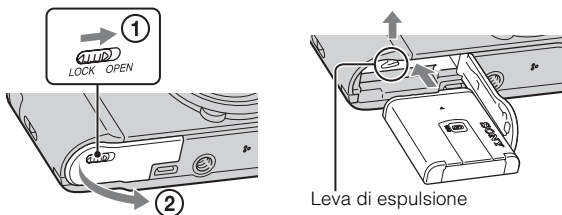

IT

1 Aprire il coperchio.

2 Inserire il pacco batteria.

- Premendo la leva di espulsione della batteria, inserire il pacco batteria come è illustrato. Accertarsi che la leva di espulsione della batteria si blocchi dopo l'inserimento.

Carica del pacco batteria

Per i clienti negli Stati Uniti, in Canada

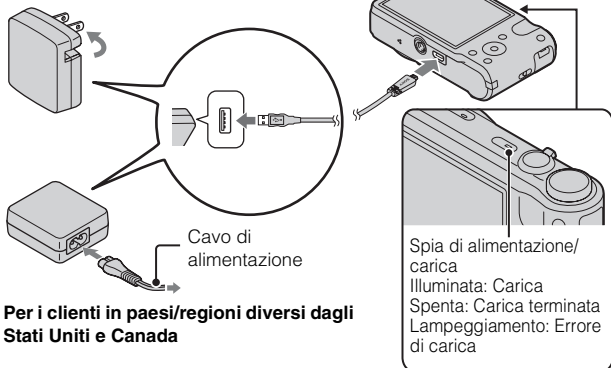

Per i clienti in paesi/regioni diversi dagli Stati Uniti e Canada

Spia di alimentazione/
carica
Illuminata: Carica
Spenta: Carica terminata
Lampeggiamento: Errore
di carica

IT
7

1 Collegare la fotocamera e l'alimentatore CA (in dotazione), usando il cavo USB per terminale multiuso (in dotazione).

2 Collegare l'alimentatore CA alla presa a muro.

La spia di alimentazione/carica si illumina in arancione e la carica inizia.

- Spegnerne la fotocamera durante la carica del pacco batteria.
 - È possibile caricare il pacco batteria anche se è parzialmente carico.
 - Quando la spia di alimentazione/carica lampeggia e la carica non è finita, rimuovere e reinserire il pacco batteria.
-

Note

- Quando la spia di alimentazione/carica sulla fotocamera non si illumina anche se l'alimentatore CA è collegato alla fotocamera e alla presa a muro, indica che la carica si interrompe temporaneamente quando è in attesa. La carica si interrompe ed entra automaticamente nello stato di attesa quando la temperatura è al di fuori della temperatura operativa consigliata. Quando la temperatura ritorna entro i limiti appropriati, la carica riprende. Si consiglia di caricare il pacco batteria ad una temperatura ambiente tra 10°C e 30°C.
- Collegare l'alimentatore CA (in dotazione) alla presa a muro più vicina. Se si verificano dei malfunzionamenti durante l'uso dell'alimentatore CA, scollegare immediatamente la spina dalla presa a muro per scollegare la fonte di alimentazione.
- Al termine della carica, scollegare l'alimentatore CA dalla presa a muro.
- Assicurarsi di usare solo pacchi batteria di marca Sony autentici, il cavo USB per terminale multiuso (in dotazione) e l'alimentatore CA (in dotazione).

■ Carica con il collegamento ad un computer

Il pacco batteria può essere caricato collegando la fotocamera ad un computer usando un cavo USB per terminale multiuso.

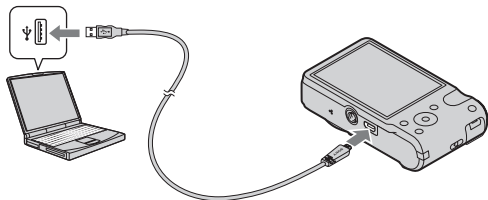

IT

Nota

- Tenere presente i seguenti punti quando si carica tramite un computer:
 - Se la fotocamera è collegata ad un computer portatile che non è collegato a una fonte di alimentazione, il livello della batteria del portatile diminuisce. Non caricare per un lungo periodo di tempo.
 - Non accendere/spengere o riavviare il computer o riattivare il computer dalla modalità di sospensione quando un collegamento USB è stato stabilito tra il computer e la fotocamera. La fotocamera potrebbe causare un malfunzionamento. Prima di accendere/spengere o riavviare il computer o riattivare il computer dalla modalità di sospensione, scollegare la fotocamera e il computer.
 - Non vengono date garanzie per la carica se si usa un computer fatto su ordinazione o un computer modificato.

■ Tempo di carica

Il tempo di carica è circa 270 min. usando l'alimentatore CA (in dotazione).

Nota

- Il tempo di carica indicato sopra è valido quando si carica un pacco batteria completamente scarico ad una temperatura di 25°C. La carica potrebbe richiedere più tempo a seconda delle condizioni d'uso e delle circostanze.

■ Durata della batteria e numero delle immagini che è possibile registrare e guardare

	Durata della batteria	Numero di immagini
Ripresa (Fermi immagine)	Circa 150 min.	Circa 300 immagini
Visione (Fermi immagine)	Circa 220 min.	Circa 4400 immagini
Ripresa (Filmati)	Circa 70 min.	—

Note

- Il numero di immagini indicato sopra è valido quando il pacco batteria è completamente carico. Il numero di immagini potrebbe diminuire a seconda delle condizioni d'uso.
- Il numero di immagini che può essere registrato è per la ripresa nelle seguenti condizioni:
 - Uso del “Memory Stick PRO Duo” (Mark2) Sony (in vendita separatamente)
 - Il pacco batteria è usato ad una temperatura ambiente di 25°C.
 - [Impostaz. GPS] è impostato su [Spento] (solo DSC-HX7V).
- Il numero per “Ripresa (Fermi immagine)” si basa sullo standard CIPA ed è per la ripresa nelle seguenti condizioni:
(CIPA: Camera & Imaging Products Association)
 - DISP (Impostazione visualizzazione) è impostato su [ATTIVATO].
 - Si riprende una volta ogni 30 secondi.
 - Lo zoom viene cambiato alternamente tra le estremità W e T.
 - Il flash lampeggia una volta ogni due.
 - La fotocamera si accende e si spegne una volta ogni dieci.
- La durata della batteria per i filmati è valida per la ripresa nelle seguenti condizioni:
 - Qualità del filmato: AVCHD HQ
 - Quando la ripresa continua termina a causa dei limiti impostati (pagina 20), premere di nuovo il tasto MOVIE (Filmato) e continuare la ripresa. Le funzioni di ripresa come lo zoom non funzionano.

Alimentazione

È possibile fornire l'alimentazione alla fotocamera dalla presa a muro collegando l'alimentatore CA, usando il cavo USB per terminale multiuso (in dotazione).

È possibile importare le immagini su un computer senza consumare il pacco batteria collegando la fotocamera ad un computer usando il cavo USB per terminale multiuso.

Note

- L'alimentazione non può essere fornita quando il pacco batteria non è inserito nella fotocamera.
- L'alimentazione dalla presa a muro è disponibile solo quando la fotocamera è nel modo di riproduzione o quando si effettua un collegamento tra la fotocamera e un computer. Se la fotocamera è nel modo di ripresa o mentre si stanno cambiando le impostazioni della fotocamera, l'alimentazione non viene fornita anche se si effettua un collegamento USB usando il cavo USB per terminale multiuso.
- Se si collega la fotocamera e un computer usando il cavo USB per terminale multiuso quando la fotocamera è nel modo di riproduzione, il display sulla fotocamera viene cambiato dalla schermata di riproduzione alla schermata di collegamento USB. Premere il tasto  (Riproduzione) per cambiare alla schermata di riproduzione.

Inserimento di una scheda di memoria (in vendita separatamente)

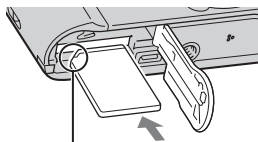
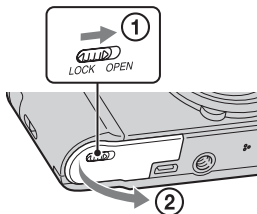

Assicurarsi che l'angolo dentellato sia rivolto correttamente.

1 Aprire il coperchio.

2 Inserire la scheda memoria (in vendita separatamente).

- Con l'angolo dentellato rivolto come è illustrato, inserire la scheda memoria finché scatta in posizione.

3 Chiudere il coperchio.

- Se si chiude il coperchio con il pacco batteria inserito in modo sbagliato si potrebbe danneggiare la fotocamera.

■ Schede memoria utilizzabili

	Scheda di memoria	Per i fermi immagine	Per i filmati
A	Memory Stick PRO Duo	<input type="radio"/>	<input type="radio"/> (Solo Mark2)
	Memory Stick PRO-HG Duo	<input type="radio"/>	<input type="radio"/>
	Memory Stick Duo	<input type="radio"/>	—
B	Scheda memoria SD	<input type="radio"/>	<input type="radio"/> (Classe 4 o più veloce)
	Scheda memoria SDHC	<input type="radio"/>	<input type="radio"/> (Classe 4 o più veloce)
	Scheda memoria SDXC	<input type="radio"/>	<input type="radio"/> (Classe 4 o più veloce)

- In questo manuale, i prodotti in A sono collettivamente denominati “Memory Stick Duo” e i prodotti in B sono collettivamente denominati scheda SD.

■ Per rimuovere la scheda memoria/il pacco batteria

Scheda di memoria: Spingere dentro una volta la scheda memoria.

Batteria: Far scorrere la leva di espulsione della batteria. Assicurarsi di non lasciar cadere il pacco batteria.

Nota

- Non rimuovere mai la scheda memoria/il pacco batteria quando la spia di accesso (pagina 6) è illuminata. Ciò potrebbe causare danni ai dati nella scheda memoria/memoria interna.

Impostazione dell'orologio

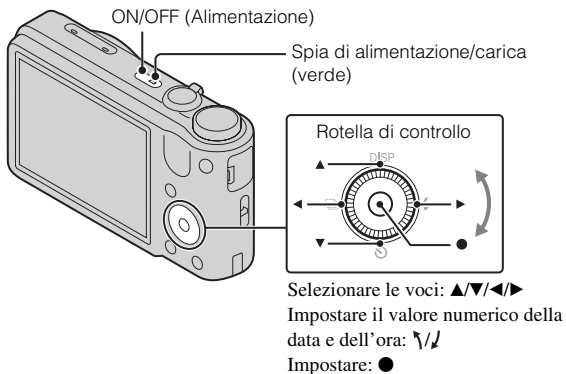

IT

- 1** Premere il tasto ON/OFF (Alimentazione).
Impost. data & ora si visualizza quando si preme il tasto ON/OFF (Alimentazione) la prima volta.
 - La fotocamera potrebbe impiegare un po' di tempo per accendersi e consentire il funzionamento.
- 2** Selezionare una lingua desiderata.
- 3** Selezionare l'area desiderata seguendo le istruzioni sullo schermo, quindi premere ●.
- 4** Impostare [Formato data & ora], [Ora legale] e [Data & ora], quindi selezionare [OK] → [OK].
 - Mezzanotte è indicata con 12:00 AM e mezzogiorno con 12:00 PM.
- 5** Selezionare il colore desiderato del display e l'impostazione GPS (solo DSC-HX7V), seguendo le istruzioni sullo schermo.
 - Il pacco batteria si esaurirà rapidamente se si imposta [Impostaz. GPS] su [Acceso] (solo DSC-HX7V).

- 6 Quando sullo schermo appare un messaggio di introduzione della [Guida nella fotocamera], selezionare [OK].
-

Ripresa di fermi immagine/filmati

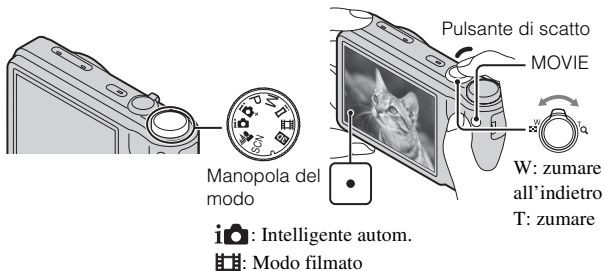

Ripresa di fermi immagine

- 1 Premere parzialmente il pulsante di scatto per mettere a fuoco.
Quando l'immagine è a fuoco, un segnale acustico suona e l'indicatore ● si illumina.
 - 2 Premere completamente il pulsante di scatto.
-

Si riprendono i filmati

- 1 Premere il tasto MOVIE (Filmato) per avviare la registrazione.
 - Usare la leva W/T (zoom) per cambiare la scala dello zoom.
 - 2 Premere di nuovo il tasto MOVIE per interrompere la registrazione.
-

Note

- Il rumore dell'obiettivo e di funzionamento della leva sarà registrato quando la funzione dello zoom è operativa durante la ripresa di un filmato. Il rumore di funzionamento del tasto MOVIE potrebbe anche essere registrato quando la registrazione del filmato è terminata.
- La ripresa continua è possibile per circa 29 minuti per volta con le impostazioni predefinite della fotocamera e quando la temperatura è circa 25°C. Quando la registrazione del filmato è terminata, è possibile riavviare la registrazione premendo di nuovo il tasto MOVIE. La registrazione potrebbe interrompersi per proteggere la fotocamera a seconda della temperatura ambiente.

IT

Visione delle immagini

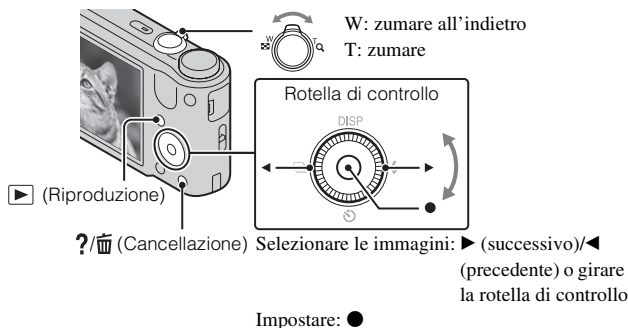

1 Premere il tasto ▶ (Riproduzione).

- Quando le immagini su una scheda memoria che sono state registrate con altre fotocamere vengono riprodotte su questa fotocamera, appare la schermata di registrazione per il file dati.

■ Selezione dell'immagine successiva/precedente

Selezionare un'immagine premendo ► (successivo)/◀ (precedente) sulla rotella di controllo o girando la rotella di controllo. Premere ● nel centro della rotella di controllo per guardare i filmati.

■ Cancellazione di un'immagine

- ① Premere il tasto ?/🗑️ (Cancellazione).
- ② Selezionare [Qs. imm.] con ▲ sulla rotella di controllo, quindi premere ●.

■ Ritorno alla ripresa delle immagini

Premere parzialmente il pulsante di scatto.

Guida nella fotocamera

Questa fotocamera contiene una guida delle funzioni interna. Ciò consente di cercare le funzioni della fotocamera secondo le proprie necessità.

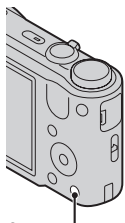

?/🗑️ (Guida nella fotocamera)



1 Premere il tasto ?/🗑️ (Guida nella fotocamera).

- Quando si guardano le immagini, si visualizza [Canc./Guida nella fotoc.]. Selezionare [Guida nella fotocamera].

2 Selezionare un metodo di ricerca da [Guida nella fotocamera].

Guida ripresa/ riproduzione: Cerca varie funzioni operative nel modo di ripresa/visione.

Guida icona: Cerca la funzione e il significato delle icone visualizzate.

Risoluzione dei problemi: Cerca i problemi comuni e la loro soluzione.

Guida obiettivo: Cerca le funzioni secondo le proprie necessità.

Parola chiave: Cerca le funzioni con le parole chiave.

Cronologia: Visualizza le ultime 12 voci visualizzate nella [Guida nella fotocamera].

Introduzione di altre funzioni

Altre funzioni usate quando si riprende o si riproduce possono essere azionate usando la rotella di controllo o il tasto MENU sulla fotocamera. Questa fotocamera è dotata di una Guida delle funzioni che consente di selezionare facilmente dalle funzioni. Quando si visualizza la guida, provare le altre funzioni.

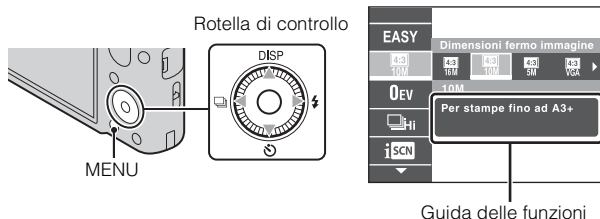

■ Rotella di controllo

DISP (Impostazione visualizzazione): Consente di cambiare il display dello schermo.

 (Autoscatto): Consente di usare l'autoscatto.

 (Impostazioni raffica): Consente di usare il modo di ripresa a raffica.

 (Flash): Consente di selezionare un modo del flash per i fermi immagine.

■ Voci di menu

Ripresa



Scena di ripresa film.	Selezionare il modo di registrazione dei filmati.
Ripresa 3D	Seleziona il modo di ripresa delle immagini 3D.
Selezione scena	Seleziona le impostazioni preimpostate per adattarle alle varie condizioni della scena.
Modo facile	Riprende i fermi immagine usando le funzioni minime.
Effetto sfocatura	Impostare il livello dell'effetto di sfocatura dello sfondo quando si riprende nel modo di sfocatura sfondo.



Dimensioni fermo immagine/Dimens. imm. panorama/ Dimensioni filmato/ Qualità filmato	Selezionare la dimensione dell'immagine e la qualità per i fermi immagine, le immagini panoramiche o i file di filmato.
EV	Regola manualmente l'esposizione.
ISO	Regola la sensibilità luminosa.
Bil. bianco	Regola i toni di colore di un'immagine.
Mes. fuoco	Seleziona il metodo di messa a fuoco.
Modo mis. esp.	Seleziona il modo di misurazione esposimetrica che imposta quale parte del soggetto da misurare per determinare l'esposizione.
Intervallo di ripresa a raffica	Selezionare il numero di immagini scattate al secondo per la ripresa a raffica.
Impostazioni bracketing	Imposta il tipo di ripresa con bracketing.
Identificazione scena	Impostare per rilevare automaticamente le condizioni di ripresa.
Effetto pelle morbida	Imposta l'effetto di pelle morbida e il livello dell'effetto.
Otturatore sorriso	Impostare in modo che la fotocamera rilasci automaticamente l'otturatore quando si rileva un sorriso.
Sensibilità sorrisi	Imposta la sensibilità della funzione Otturatore sorriso per rilevare i sorrisi.
Rilevamento visi	Seleziona per rilevare i visi e regolare automaticamente le varie impostazioni.
Riduz. occhi chiusi	Imposta per riprendere automaticamente due immagini e seleziona l'immagine in cui gli occhi non si chiudono.
SteadyShot per filmati	Imposta la potenza di SteadyShot nel Modo filmato.
Informazioni di posizione*	Controlla lo stato di triangolazione.
Guida nella fotocamera	Cerca le funzioni della fotocamera secondo le proprie necessità.

Visione

Diapo	Seleziona un metodo di riproduzione continua.
Visione 3D	Impostare per riprodurre le immagini riprese nel modo 3D su un televisore 3D.
Invia con TransferJet	Trasferire i dati allineando da vicino due prodotti dotati di TransferJet.
Modo visione	Seleziona il formato del display per le immagini.
Visualizza gruppo raffica	Selezionare per visualizzare le immagini di raffica in gruppi o visualizzare tutte le immagini durante la riproduzione.
Ritocco	Ritocca un'immagine usando vari effetti.
Canc.	Cancella un'immagine.
Proteggi	Protegge le immagini.
Stampa (DPOF)	Aggiunge un contrassegno per ordine di stampa a un fermo immagine.
Ruota	Ruota un fermo immagine a sinistra o a destra.
Guida nella fotocamera	Cerca le funzioni della fotocamera secondo le proprie necessità.

Voci di impostazione

Se si preme il tasto MENU durante la ripresa o la riproduzione, viene fornito  (Impostazioni) come una selezione finale. È possibile cambiare le impostazioni predefinite sulla schermata  (Impostazioni).

 Impostazioni Ripresa	Formato del filmato/Illuminat. AF/Linea griglia/Zoom digitale/Riduz. rumore vento/Rid.occhi rossi/Allarme occhi chiusi/Scrittura data
 Impostazioni principali	Segn. ac./Luminos. pannello/Language Setting/Colore del display/Modo dimostraz./Inizializza/Guida funz./CTRL PER HDMI/Impost. colleg. USB/Alimentaz. con USB/Impostazione LUN/Scar. musica/Svuota Musica/Impostaz. GPS ^{*1} /Dati assistente GPS ^{*1} /TransferJet/Eye-Fi/Risparmio energia
 Strumento Scheda memoria ^{*2}	Formatta/Crea cart.REG./Camb. cart. REG./Cancella cart. REG./Copia/Numero file

 Impostazioni Orologio	Impost. fuso orario/Impost. data & ora/Regol. aut. orologio ^{*1} /Regol. autom. area ^{*1}
--	---

*1 solo DSC-HX7V

*2 Se una scheda memoria non è inserita, si visualizzerà  (Strumento Memoria interna) ed è possibile selezionare solo [Formatta].

Numero di fermi immagine e tempo registrabile dei filmati

Il numero di fermi immagine e il tempo registrabile potrebbero variare a seconda delle condizioni di ripresa e della scheda memoria.

■ Fermi immagine

(Unità: Immagini)

Capacità / Dimensione	Memoria interna	Scheda di memoria
	Circa 19 MB	2 GB
16M	3	335
VGA	98	9600
16:9(12M)	3	355

■ Filmati

La seguente tabella indica i tempi massimi approssimativi di registrazione.

Questi sono i tempi totali per tutti i file di filmato. La ripresa continua è possibile per circa 29 minuti. La dimensione massima di un file di filmato nel formato MP4 è fino a circa 2 GB.

(h (ore), m (minuti))

Capacità / Dimensione	Memoria interna	Scheda di memoria
	Circa 19 MB	2 GB
AVC HD 24M (FX)	—	10m (10m)
AVC HD 9M (HQ)	—	25m (15m)
MP4 12M	—	15m
MP4 3M	—	1h 10m

IT 20 Il numero in () è il tempo minimo registrabile.

- Il tempo registrabile dei filmati varia perché la fotocamera è dotata di VBR (Variable Bit Rate = Velocità di trasmissione variabile), che regola automaticamente la qualità dell'immagine a seconda della scena di ripresa. Quando si registra un soggetto in movimento rapido, l'immagine è più nitida ma il tempo registrabile è minore perché maggiore memoria è necessaria per la registrazione.
Il tempo registrabile varia anche a seconda delle condizioni di ripresa, del soggetto o delle impostazioni della qualità/della dimensione dell'immagine.

IT

Note sull'uso della fotocamera

Funzioni incorporate in questa fotocamera

- Questo manuale descrive ciascuna delle funzioni delle periferiche compatibili/incompatibili con TransferJet, delle periferiche compatibili con 1080 60i e delle periferiche compatibili con 1080 50i.
 - Per determinare se la fotocamera supporta la funzione GPS, controllare il nome del modello della fotocamera.
Compatibile con GPS: DSC-HX7V
Non compatibile con GPS: DSC-HX7
 - Per controllare se la fotocamera supporta la funzione TransferJet e se è una periferica compatibile con 1080 60i o una periferica compatibile con 1080 50i, controllare i seguenti contrassegni sul fondo della fotocamera.
Periferica compatibile con TransferJet:  (TransferJet)
Periferica compatibile con 1080 60i: 60i
Periferica compatibile con 1080 50i: 50i
- In un aereo, accertarsi di spegnere la fotocamera seguendo gli annunci in cabina.
- Non guardare le immagini 3D riprese con questa fotocamera per lunghi periodi di tempo sui monitor compatibili con 3D.
- Quando si guardano le immagini 3D riprese con questa fotocamera su un monitor compatibile con 3D, si potrebbe verificare un disagio nella forma di sforzo degli occhi, stanchezza o nausea. Per evitare questi sintomi, si consiglia di fare pause regolari. Tuttavia, è necessario determinare per se stessi la durata e la frequenza delle pause richieste, poiché variano secondo l'individuo. Se si verifica qualsiasi tipo di disagio, smettere di guardare le immagini 3D finché ci si sente meglio e rivolgersi ad un medico se necessario. Inoltre consultare le istruzioni per l'uso in dotazione con la periferica o il software collegato o che si sta usando con questa fotocamera. Tenere presente che la capacità visiva di un bambino è ancora in fase di sviluppo (particolarmente i bambini al di sotto dell'età di 6 anni).
Rivolgersi ad un pediatra o un oculista prima di lasciar guardare le immagini 3D ad un bambino e accertarsi che osservi le suddette precauzioni quando si guardano tali immagini.

IT
21

Periferiche compatibili con GPS (solo DSC-HX7V)

- Usare il GPS secondo le norme delle nazioni e regioni in cui viene usato.
- Se non si registrano le informazioni sulla direzione o posizione, impostare [Impostaz. GPS] su [Spento].

Uso e manutenzione

Evitare di maneggiare in modo approssimativo, smontare, modificare, gli urti o gli impatti quali colpi, cadute o calpestamenti sul prodotto. Fare particolare attenzione all'obiettivo.

Note sulla registrazione/riproduzione

- Prima di iniziare a registrare, effettuare una registrazione di prova per accertarsi che la fotocamera funzioni correttamente.
- La fotocamera non è né a tenuta di polvere, né di spruzzi e non è neanche impermeabile.
- Evitare di sottoporre la fotocamera all'acqua. Se l'acqua penetra nella fotocamera, si verifica un malfunzionamento. In alcuni casi, la fotocamera non può essere riparata.
- Non puntare la fotocamera verso il sole o un'altra luce luminosa. Ciò può causare un malfunzionamento della fotocamera.
- Se si forma della condensa, eliminarla prima di usare la fotocamera.
- Non scuotere né urtare la fotocamera. Potrebbe causare un malfunzionamento e si potrebbe non essere in grado di registrare le immagini. Inoltre, il supporto di registrazione potrebbe diventare inutilizzabile o i dati di immagine potrebbero essere danneggiati.

Non usare/conservare la fotocamera nei seguenti luoghi

- In un luogo molto caldo, freddo o umido
In luoghi come in un'auto parcheggiata al sole, il corpo della fotocamera potrebbe deformarsi e ciò può causare un malfunzionamento.
- Alla luce diretta del sole o vicino ad un radiatore
Il corpo della fotocamera potrebbe scolorirsi o deformarsi e ciò può causare un malfunzionamento.
- In un luogo soggetto a forti vibrazioni
- Vicino ad un luogo che genera forti radioonde, emette radiazioni o è un posto molto magnetico. Altrimenti la fotocamera potrebbe non registrare o riprodurre correttamente le immagini.
- In luoghi sabbiosi o polverosi
Fare attenzione a non lasciar entrare la sabbia o la polvere nella fotocamera. Ciò può causare il malfunzionamento della fotocamera e in alcuni casi questo inconveniente non può essere riparato.

Trasporto

Non sedersi su una sedia o in un altro posto con la fotocamera nella tasca posteriore dei pantaloni o della gonna, poiché ciò può provocare un malfunzionamento o danneggiare la fotocamera.

Note sullo schermo LCD e sull'obiettivo

Lo schermo LCD è stato fabbricato usando la tecnologia ad altissima precisione, perciò oltre il 99,99% dei pixel sono operativi per l'uso effettivo. Tuttavia, dei minuscoli punti neri e/o luminosi (bianchi, rossi, blu o verdi) potrebbero apparire sullo schermo LCD. Questi punti sono un risultato normale del processo di fabbricazione e non influiscono sulla registrazione.

Impugnatura

Con materiali scuri o il fregamento della pelle contro l'impugnatura, in alcuni casi il colore dell'impugnatura potrebbe cambiare. IT

Temperatura della fotocamera

La fotocamera e il pacco batteria potrebbero riscaldarsi a causa dell'uso continuo, ma non si tratta di un malfunzionamento.

Protezione contro il surriscaldamento

Secondo la temperatura della fotocamera e del pacco batteria, si potrebbe non essere in grado di registrare i filmati o la fotocamera potrebbe spegnersi automaticamente per essere protetta.

Un messaggio si visualizzerà sullo schermo LCD prima che la fotocamera si spenga o che non si possa più registrare i filmati. In questo caso, lasciare spenta la fotocamera e attendere finché la temperatura della fotocamera e della batteria si abbassa. Se si accende la fotocamera senza lasciar raffreddare abbastanza la fotocamera e la batteria, l'alimentazione potrebbe di nuovo disattivarsi o si potrebbe non essere in grado di registrare i filmati.

Carica del pacco batteria

Se si carica un pacco batteria che non è stato usato per molto tempo, si potrebbe non essere in grado di caricarlo sulla capacità appropriata.

Ciò è dovuto alle caratteristiche del pacco batteria e non è un malfunzionamento. Caricare di nuovo il pacco batteria.

Avvertimento sui diritti d'autore

I programmi televisivi, i film, le videocassette ed altri materiali possono essere protetti dai diritti d'autore. La registrazione non autorizzata di tali materiali può essere contraria ai provvedimenti di legge sui diritti d'autore.

Nessuna compensazione per il contenuto danneggiato o la mancata registrazione

Sony non può compensare per la mancata registrazione, la perdita o i danni al contenuto registrato a causa di un malfunzionamento della fotocamera o del supporto di registrazione, ecc.

Pulizia della superficie della fotocamera

Pulire la superficie della fotocamera con un panno morbido leggermente inumidito con l'acqua, quindi asciugare la superficie con un panno asciutto. Per evitare danni alla finitura o al rivestimento:

- Non esporre la fotocamera a prodotti chimici quali solvente, benzina, alcol, panni monouso, insettifugo, crema solare o insetticida.

Dati tecnici

Fotocamera

[Sistema]

- Dispositivo per immagine: Sensore Exmor R CMOS da 7,77 mm (di tipo 1/2,3)
- Numero totale di pixel della fotocamera: Circa 16,8 megapixel
- Numero effettivo di pixel della fotocamera: Circa 16,2 megapixel
- Obiettivo: Obiettivo con zoom 10x Sony G
f= 4,25 mm – 42,5 mm (25 mm – 250 mm (equivalente ad una pellicola da 35 mm))
F3,5 (W) – F5,5 (T)
Durante la ripresa dei filmati (16:9): 28 mm – 280 mm
Durante la ripresa dei filmati (4:3): 34 mm – 340 mm
- SteadyShot: Ottico
- Controllo dell'esposizione:
Esposizione automatica,
Esposizione manuale, Selezione scena (15 modi)
- Bilanciamento del bianco: Automatico, Luce del giorno, Nuvoloso, Fluorescente 1/2/3, Incandescente, Flash, Singola pressione
- Formato del segnale:
Per 1080 50i: Colore PAL, standard CCIR HDTV specifica 1080/50i
Per 1080 60i: Colore NTSC, standard EIA HDTV specifica 1080/60i

Formato di file:

- Fermi immagine: conforme a JPEG (DCF Ver. 2.0, Exif Ver. 2.3, MPF Baseline), compatibile con DPOF
- Fermi immagine 3D:
Compatibile con MPO (MPF Esteso (Immagine di disparità))
- Filmati (formato AVCHD):
AVCHD
Video: MPEG-4 AVC/H.264
Audio: Dolby Digital a 2 canali, dotato di Dolby Digital Stereo Creator
- Prodotto su licenza dei Dolby Laboratories.
- Filmati (Formato MP4):
Video: MPEG-4 AVC/H.264
Audio: MPEG-4 AAC-LC a 2 canali
- Supporto di registrazione: Memoria interna (circa 19 MB), "Memory Stick Duo", scheda SD
- Flash: Raggio d'azione del flash (sensibilità ISO (indice di esposizione consigliato) impostata su Autom.):
Circa da 0,05 m a 4,8 m (W)/
Circa da 1,0 m a 3,1 m (T)

[Connettori di ingresso e uscita]

- Connettore HDMI: HDMI Minipresa
- Connettore multiplo: Type3b
(Uscita AV/Ingresso USB/DC):
Uscita video
Uscita audio (Stereo)
Comunicazione USB
Comunicazione USB: Hi-Speed USB (USB 2.0)

IT

[Schermo LCD]

Pannello LCD: Drive TFT da 7,5 cm

(di tipo 3,0)

Numero totale di punti: 921 600 (640 ×
3 (RGB) × 480) punti

[Alimentazione, generali]

Alimentazione: Pacco batteria
ricaricabile NP-BG1, 3,6 V

NP-FG1 (in vendita
separatamente), 3,6 V

Alimentatore CA

AC-UB10/UB10B, 5 V

Consumo (durante la ripresa): 1,1 W

Temperatura di utilizzo: 0 °C a 40 °C

Temperatura di deposito: -20 °C a
+60 °C

Dimensioni (compatibile con CIPA):

101,6 mm × 57,6 mm × 28,6 mm
(L/A/P)

Peso (compatibile con CIPA) (inclusi il
pacco batteria NP-BG1, il
“Memory Stick Duo”): Circa 178 g

Microfono: Stereo

Altoparlante: Monofonico

Exif Print: Compatibile

PRINT Image Matching III:

Compatibile

AC-UB10/UB10B Alimentatore CA

Alimentazione: Da 100 V a 240 V CA,
50 Hz/60 Hz, 70 mA

Tensione in uscita: CC 5 V, 0,5 A

Temperatura di utilizzo: 0 °C a 40 °C

Temperatura di deposito: -20 °C a
+60 °C

Dimensioni: Circa 50 mm × 22 mm ×
54 mm (L/A/P)

Peso:

Per gli Stati Uniti e il Canada:

Circa 48 g

Per le nazioni o le regioni diverse
dagli Stati Uniti e dal Canada:

Circa 43 g

Pacco batteria ricaricabile NP-BG1

Batteria usata: Batteria agli ioni di litio

Tensione massima: CC 4,2 V

Tensione nominale: CC 3,6 V

Tensione massima di carica: CC 4,2 V

Corrente massima di carica: 1,44 A

Capacità:

tipica: 3,4 Wh (960 mAh)

minima: 3,3 Wh (910 mAh)

Il formato e i dati tecnici sono soggetti
a modifiche senza preavviso.

Marchi di fabbrica

- I seguenti marchi sono marchi di fabbrica della Sony Corporation. **Cyber-shot**, “Cyber-shot”, “Memory Stick PRO Duo”, “Memory Stick PRO-HG Duo”, “Memory Stick Duo”
- Windows è un marchio di fabbrica registrato della Microsoft Corporation negli Stati Uniti e/o in altri paesi.
- Macintosh è un marchio di fabbrica registrato di Apple Inc.
- Il logo di SDXC è un marchio di fabbrica di SD-3C, LLC.
- “” e “PlayStation” sono marchi di fabbrica registrati di Sony Computer Entertainment Inc.
- Inoltre i nomi del sistema e dei prodotti usati in questo manuale sono generalmente marchi di fabbrica o marchi di fabbrica registrati dei loro elaboratori o produttori. Tuttavia, i simboli TM o ® non sono usati in tutti i casi in questo manuale.



- Aggiungere ulteriore divertimento con la PlayStation 3 scaricando l'applicazione per PlayStation 3 da PlayStation Store (quando è disponibile.)
- L'applicazione per PlayStation 3 richiede il conto di PlayStation Network e lo scaricamento dell'applicazione. Accessibile in aree in cui il PlayStation Store è disponibile.

Ulteriori informazioni su questo prodotto e risposte alle domande più comuni sono reperibili sul nostro sito Web di Assistenza Clienti.

<http://www.sony.net/>

IT

Stampato con inchiostro a base di olio vegetale senza COV (composto organico volatile).

Nombre del producto: Cámara Digital

Modelo: DSC-HX7/HX7V

POR FAVOR LEA DETALLADAMENTE ESTE MANUAL DE INSTRUCCIONES ANTES DE CONECTAR Y OPERAR ESTE EQUIPO.

RECUERDE QUE UN MAL USO DE SU APARATO PODRÍA ANULAR LA GARANTÍA.

AVISO

Para reducir el riesgo de incendio o descarga eléctrica, no exponga la unidad a la lluvia ni a la humedad.

INSTRUCCIONES DE SEGURIDAD IMPORTANTES

-GUARDE ESTAS INSTRUCCIONES

PELIGRO

PARA REDUCIR EL RIESGO DE INCENDIO O DESCARGA ELÉCTRICA, SIGA ATENTAMENTE ESTAS INSTRUCCIONES

Si la forma de la clavija no encaja en la toma de corriente, utilice un accesorio adaptador de clavija de la configuración apropiada para la toma de corriente.

PRECAUCIÓN

Batería

Si la batería se manipula indebidamente, puede explotar y causar un incendio o provocarle quemaduras químicas. Tenga en cuenta las siguientes precauciones.

- No desmonte el producto.
- No aplaste ni exponga la batería a impactos tales como golpes o caídas, ni la deje caer o la pise.
- No provoque un cortocircuito en la batería ni permita que objetos metálicos entren en contacto con sus terminales.
- No exponga la batería a temperaturas superiores a 60 °C como a la luz solar directa, o en el interior de un automóvil estacionado al sol.
- No la incinere ni la arroje al fuego.
- No manipule baterías de iones de litio dañadas o con fugas.
- Asegúrese de cargar la batería con un cargador de baterías original de Sony o con un dispositivo que pueda cargarla.
- Mantenga la batería fuera del alcance de niños pequeños.
- Mantenga la batería seca.

- Sustitúyala únicamente por otra del mismo tipo o equivalente recomendada por Sony.
- Deshágase de la baterías usada lo antes posible según el procedimiento que se describe en las instrucciones.

| Adaptador de ca

Conecte el adaptador de ca a la toma de corriente de la pared más cercana.

Si ocurriera algún problema mientras utiliza el adaptador de ca, corte inmediatamente la corriente desenchufando el cable de alimentación de la toma de corriente de la pared.

El cable de alimentación, si se ha suministrado, está diseñado de manera específica para utilizarse únicamente con esta cámara y no debería utilizarse con ningún otro equipo eléctrico.

ES

Atención para los clientes en Europa



Por medio de la presente Sony Corporation declara que esta Cámara fotográfica digital DSC-HX7V cumple con los requisitos esenciales y cualesquiera otras disposiciones aplicables o exigibles de la Directiva 1999/5/CE. Para mayor información, por favor consulte el siguiente URL:

<http://www.compliance.sony.de/>

| Aviso para los clientes de países en los que se aplican las directivas de la UE

El fabricante de este producto es Sony Corporation, 1-7-1 Konan Minato-ku Tokyo, 108-0075, Japón. El representante autorizado en lo referente al cumplimiento de la directiva EMC y a la seguridad de los productos es Sony Deutschland GmbH, Hedelfinger Strasse 61, 70327 Stuttgart, Alemania. Para resolver cualquier asunto relacionado con el soporte técnico o la garantía, consulte las direcciones que se indican en los documentos de soporte técnico y garantía suministrados por separado.

Este producto ha sido probado y cumple con los límites estipulados por el reglamento EMC para utilizar cables de conexión de menos de 3 metros de longitud.

| Atención

Los campos electromagnéticos a frecuencias específicas podrán influir en la imagen y el sonido de esta unidad.

| Aviso

Si la electricidad estática o el electromagnetismo interrumpen la transmisión de datos (fallo), reinicie la aplicación o desconecte el cable de comunicación (USB, etc.) y vuelva a conectarlo.

Tratamiento de los equipos eléctricos y electrónicos al final de su vida útil (aplicable en la Unión Europea y en países europeos con sistemas de recogida selectiva de residuos)



Este símbolo en el equipo o el embalaje indica que el presente producto no puede ser tratado como residuos domésticos normales, sino que debe entregarse en el correspondiente punto de recogida de equipos eléctricos y electrónicos. Al asegurarse de que este producto se desecha correctamente, Ud. ayuda a prevenir las consecuencias negativas para el medio ambiente y la salud humana que podrían derivarse de la incorrecta manipulación en el momento de deshacerse de este producto. El reciclaje de materiales ayuda a conservar los recursos naturales. Para recibir

información detallada sobre el reciclaje de este producto, póngase en contacto con el ayuntamiento, el punto de recogida más cercano o el establecimiento donde ha adquirido el producto.

Tratamiento de las baterías al final de su vida útil (aplicable en la Unión Europea y en países europeos con sistemas de recogida selectiva de residuos)



Este símbolo en la batería o en el embalaje indica que la batería proporcionada con este producto no puede ser tratada como un residuo doméstico normal.

En algunas baterías este símbolo puede utilizarse en combinación con el símbolo químico. El símbolo químico del mercurio (Hg) o del plomo (Pb) se añadirá si la batería contiene más del 0,0005% de mercurio o del

0,004% de plomo.

Al asegurarse de que estas baterías se desechan correctamente, Ud. ayuda a prevenir las consecuencias negativas para el medio ambiente y la salud humana que podrían derivarse de la incorrecta manipulación en el momento de deshacerse de la batería. El reciclaje de materiales ayuda a conservar los recursos naturales.

En el caso de productos que por razones de seguridad, rendimiento o mantenimiento de datos, sea necesaria una conexión permanente con la batería incorporada, esta batería solo deberá ser reemplazada por personal técnico cualificado para ello.

Para asegurarse de que la batería será tratada correctamente, entregue el producto al final de su vida útil en un punto de recogida para el reciclado de aparatos eléctricos y electrónicos.

Para las demás baterías, vea la sección donde se indica cómo quitar la batería del producto de forma segura. Deposite la batería en el correspondiente punto de recogida para el reciclado.

Para recibir información detallada sobre el reciclaje de este producto o de la batería, póngase en contacto con el ayuntamiento, el punto de recogida más cercano o el establecimiento donde ha adquirido el producto.

Consulte la “Guía del usuario de Cyber-shot” (HTML) en el CD-ROM suministrado

Para más detalles sobre las operaciones avanzadas, lea la “Guía del usuario de Cyber-shot” (HTML) en el CD-ROM (suministrado) utilizando un ordenador.



Inserte el CD-ROM en la unidad de CD-ROM.

ES

Para usuarios de Windows:

- ① Haga clic en [Guía del usuario] → [Instalación].
- ② Inicie la “Guía del usuario” desde el acceso directo del escritorio.

Para usuarios de Macintosh:

- ① Seleccione la carpeta [Guía del usuario] y copie la carpeta [es] almacenada en la carpeta [Guía del usuario] a su ordenador.
- ② Después de haberse completado el copiado, haga doble clic en “index.html” de la carpeta [es].

Comprobación de los accesorios suministrados

- Batería recargable NP-BG1 (1)/Caja de batería (1)
- Cable USB para terminal de usos múltiples (1)
- Adaptador de ca AC-UB10/UB10B (1)
- Cable de alimentación (no suministrado en EE.UU. y Canadá) (1)
- Correa para muñeca (1)
- CD-ROM (1)
 - Software de aplicación del Cyber-shot
 - “Guía del usuario de Cyber-shot”
- Manual de instrucciones (este manual) (1)

Identificación de las partes

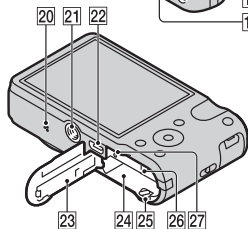
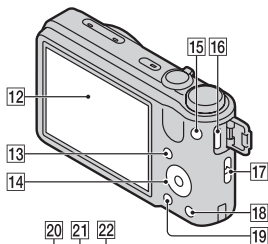
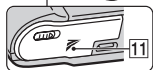
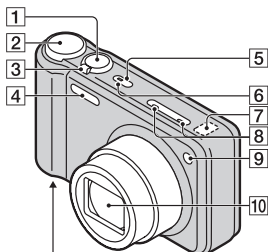

- 1** Botón del disparador
- 2** Dial de modo
- 3** Para tomar imagen:
Palanca W/T (Zoom)
Para visualizar: Palanca **Q**
(Zoom de reproducción)/Palanca **■** (Índice)

- 4** Flash
- 5** Botón ON/OFF (Alimentación)
- 6** Lámpara de alimentación/carga
- 7** Sensor de GPS (incorporado, DSC-HX7V solamente)
- 8** Micrófono
- 9** Lámpara del autodesparador/
Lámpara del captador de sonrisas/Illuminador AF
- 10** Objetivo
- 11** Marca (TransferJet™)
- 12** Pantalla LCD
- 13** Botón (Reproducción)
- 14** Anillo de control
- 15** Botón MOVIE (Película)
- 16** Conector HDMI
- 17** Gancho para correa de muñeca
- 18** Botón (Guía en la cámara/
Borrar)
- 19** Botón MENU
- 20** Altavoz
- 21** Rosca para trípode
 - Utilice un trípode con un tornillo de menos de 5,5 mm de longitud. De lo contrario, no podrá sujetar firmemente la cámara, y es posible que se dañe la cámara.
- 22** Conector múltiple (Type3b)
- 23** Tapa de la batería/tarjeta de memoria
- 24** Ranura de inserción de la batería
- 25** Palanca de expulsión de la batería
- 26** Ranura de tarjeta de memoria
- 27** Lámpara de acceso

Inserción de la batería

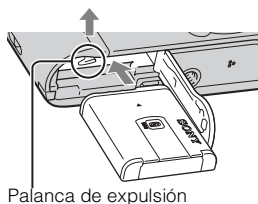
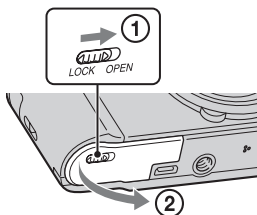

ES

1 Abra la tapa.

2 Inserte la batería.

- Mientras pulsa la palanca de expulsión de la batería, inserte la batería como se muestra en la ilustración. Asegúrese de que la palanca de expulsión de la batería se bloquea después de insertarla.

Carga de la batería

Para clientes en EE.UU., Canadá

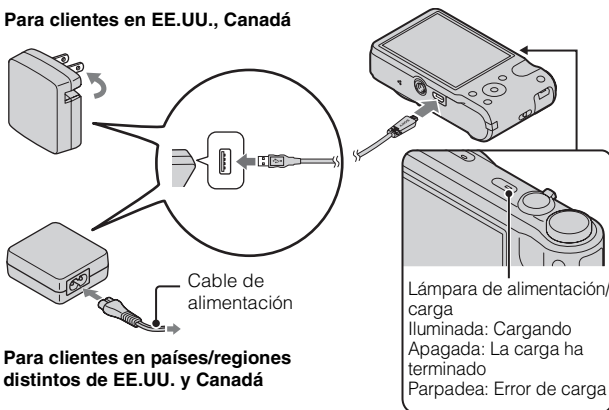

Para clientes en países/regiones distintos de EE.UU. y Canadá

ES
7

1 Conecte la cámara y el adaptador de ca (suministrado), utilizando el cable USB para terminal de usos múltiples (suministrado).

2 Conecte el adaptador de ca a la toma de corriente de la pared.

Se ilumina la lámpara de alimentación/carga, y comienza la carga.

- Apague la cámara mientras carga la batería.
 - Puede cargar la batería incluso cuando esté parcialmente cargada.
 - Cuando la lámpara de alimentación/carga parpadee y la carga no haya finalizado, extraiga la batería y vuelva a insertarla.
-

Notas

- Cuando la lámpara de alimentación/carga no se encienda aunque el adaptador de ca esté conectado a la cámara y a la toma de corriente de la pared, indica que la carga se ha detenido y está temporalmente en espera. La carga se detiene y entra en estado de en espera automáticamente cuando la temperatura está fuera de la temperatura de funcionamiento recomendada. Cuando la temperatura vuelve dentro del rango apropiado, se reanuda la carga. Le recomendamos cargar la batería a una temperatura ambiente de entre 10 °C a 30 °C
- Conecte el adaptador de ca (suministrado) a la toma de corriente de la pared más cercana. Si se produce algún malfuncionamiento mientras utiliza el adaptador de ca, desenchufe la clavija de la toma de corriente de la pared inmediatamente para desconectar la fuente de alimentación.
- Cuando termine la carga, desconecte el adaptador de ca de la toma de corriente de la pared.
- Asegúrese de utilizar solamente baterías, cable USB para terminal de usos múltiples (suministrado) y adaptador de ca (suministrado) de la marca Sony genuinos.

■ Carga conectando a un ordenador

La batería se puede cargar conectando la cámara a un ordenador utilizando el cable USB para terminal de usos múltiples.

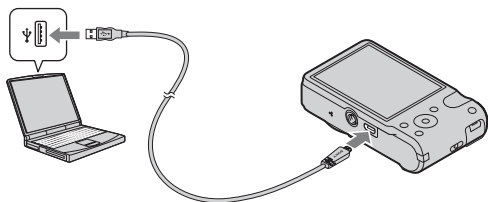

ES

Nota

- Tenga en cuenta los puntos siguientes cuando cargue a través de un ordenador:
 - Si conecta la cámara a un ordenador portátil que no está conectado a la toma de corriente, el nivel de la batería del portátil disminuirá. No cargue durante un periodo de tiempo prolongado.
 - No encienda/apague o reinicie el ordenador, ni lo reanude desde el modo de ahorro de energía cuando se encuentre establecida una conexión USB entre el ordenador y la cámara. La cámara podría causar un malfuncionamiento. Antes de encender/apagar, o reiniciar el ordenador o reanudarlo desde el modo de ahorro de energía, desconecte la cámara y el ordenador.
 - No existen garantías para la carga utilizando un ordenador de diseño particular o un ordenador modificado.

■ Tiempo de carga

El tiempo de carga es de aproximadamente 270 min (minuto) utilizando el adaptador de ca (suministrado).

Nota

- El tiempo de carga de arriba se aplica cuando se carga una batería completamente agotada a una temperatura de 25°C. La carga podrá llevar más tiempo dependiendo de las condiciones de utilización y las circunstancias.

■ Duración de la batería y número de imágenes que se pueden grabar y ver

	Duración de la batería	Número de imágenes
Tomar (imágenes fijas)	Aprox. 150 min (minuto)	Aprox. 300 imágenes
Ver (imágenes fijas)	Aprox. 220 min (minuto)	Aprox. 4 400 imágenes
Tomar (películas)	Aprox. 70 min (minuto)	—

Notas

- El número de arriba de imágenes se aplica cuando la batería está completamente cargada. El número de imágenes podrá disminuir dependiendo de las condiciones de uso.
- El número de imágenes que se puede grabar es cuando las tomas se hacen en las condiciones siguientes:
 - Utilización de “Memory Stick PRO Duo” (Mark2) de Sony (se vende por separado)
 - La batería se utiliza a una temperatura ambiente de 25°C
 - [Ajuste GPS] está ajustado a [Desactivar] (DSC-HX7V solamente).
- El número para “Tomar (imágenes fijas)” está basado en el estándar CIPA, y es tomando imágenes en las condiciones siguientes:
(CIPA: Camera & Imaging Products Association)
 - DISP (Ajuste pantalla) está ajustado a [ACTIVADO].
 - Tomando una imagen cada 30 s (segundo)
 - Se cambia el zoom alternativamente entre los extremos W y T.
 - El flash destella una de cada dos veces.
 - La alimentación se activa y desactiva una vez cada diez veces.
- La duración de la batería para películas se aplica tomando en las condiciones siguientes:
 - Calidad película: AVCHD HQ
 - Cuando finalice la toma continua debido a los límites establecidos (página 21), pulse el botón MOVIE (Película) otra vez y continúe tomando. Las funciones de toma tal como el zoom no responderán.

■ Suministro de alimentación

A la cámara se le puede suministrar alimentación desde la toma de corriente de la pared conectando el adaptador de ca, utilizando el cable USB para terminal de usos múltiples (suministrado).

Puede importar imágenes a un ordenador sin preocuparse de si se agota la batería conectando la cámara a un ordenador utilizando el cable USB para terminal de usos múltiples.

Notas

- La alimentación no se puede suministrar cuando la batería no está insertada en la cámara.
- La alimentación suministrada desde la toma de corriente de la pared solamente está disponible cuando la cámara está en modo de reproducción o cuando hay hecha una conexión entre la cámara y el ordenador. Si la cámara está en modo de toma de imagen o mientras usted está cambiando los ajustes de la cámara, no se suministrará alimentación aunque haga una conexión USB utilizando el cable USB para terminal de usos múltiples.
- Si conecta la cámara y un ordenador utilizando el cable USB para terminal de usos múltiples cuando la cámara está en modo de reproducción, la visualización en la cámara cambiará de la pantalla de reproducción a la pantalla de conexión USB. Pulse el botón  (Reproducción) para cambiar a la pantalla de reproducción.

ES

Inserción de una tarjeta de memoria (se vende por separado)

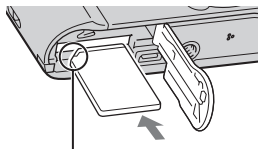
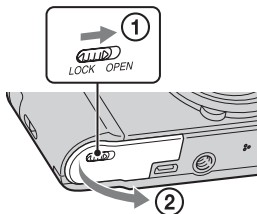

Asegúrese de que la esquina cortada está orientada correctamente.

1 Abra la tapa.

2 Inserte la tarjeta de memoria (se vende por separado).

- Con la esquina cortada orientada como en la ilustración, inserte la tarjeta de memoria hasta encaje en su sitio con un chasquido.

ES
11

3 Cierre la tapa.

- El cerrar la tapa con la batería insertada incorrectamente podrá dañar la cámara.

■ Tarjetas de memoria que puede utilizar

	Tarjeta de memoria	Para imágenes fijas	Para películas
A	Memory Stick PRO Duo	○	○ (Mark2 solamente)
	Memory Stick PRO-HG Duo	○	○
	Memory Stick Duo	○	—
B	Tarjeta de memoria SD	○	○ (Clase 4 o más rápida)
	Tarjeta de memoria SDHC	○	○ (Clase 4 o más rápida)
	Tarjeta de memoria SDXC	○	○ (Clase 4 o más rápida)

- En este manual, los productos en A se conocen colectivamente como “Memory Stick Duo”, y los productos en B se conocen colectivamente como tarjeta SD.

■ Para extraer la tarjeta de memoria/batería

Tarjeta de memoria: Empuje la tarjeta de memoria hacia dentro una vez.

Batería: Deslice la palanca de expulsión de la batería. Asegúrese de no dejar caer la batería.

Nota

- No extraiga nunca la tarjeta de memoria/batería cuando la lámpara de acceso (página 6) esté encendida. Esto podría ocasionar daño a los datos en la tarjeta de memoria/memoria interna.

Ajuste del reloj

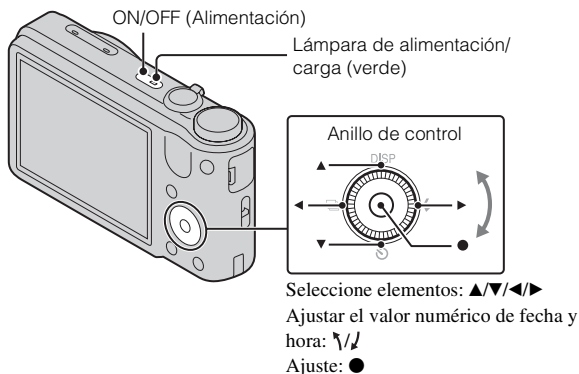

ES

- 1** Pulse el botón ON/OFF (Alimentación).
Cuando pulse el botón ON/OFF (Alimentación) por primera vez se visualizarán los ajustes de Fecha y Hora.
 - Es posible que lleve algún tiempo en conectarse la alimentación y permitir realizar operaciones.
- 2** Seleccione un idioma deseado.
- 3** Seleccione el área deseada siguiendo las instrucciones de la pantalla, después pulse ●.
- 4** Ajuste [Format fecha y hora], [Hora verano] y [Fecha y hora], después seleccione [OK] → [OK].
 - Medianoche se indica como 12:00 AM, y mediodía como 12:00 PM.
- 5** Seleccione el color de visualización y ajuste GPS deseados (DSC-HX7V solamente), siguiendo las instrucciones de la pantalla.
 - La batería se agotará rápidamente si ajusta [Ajuste GPS] a [Activar] (DSC-HX7V solamente).

- 6 Cuando aparezca un mensaje introductorio de la [Guía en la cámara], seleccione [OK].
-

Toma de imágenes fijas/películas

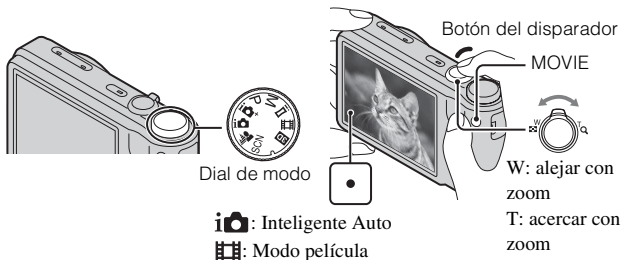

Toma de imágenes fijas

- 1 Pulse el botón del disparador hasta la mitad para enfocar.
Cuando la imagen está enfocada, suena un pitido y se ilumina el indicador ●.
 - 2 Pulse el botón del disparador a fondo.
-

Toma películas

- 1 Pulse el botón MOVIE (Película) para comenzar a grabar.
 - Utilice la palanca W/T (zoom) para cambiar la escala del zoom.
 - 2 Pulse el botón MOVIE otra vez para detener la grabación.
-

Notas

- El sonido del objetivo y la palanca funcionando se grabará cuando se accione la función de zoom mientras se toma una película. Es posible que también se grabe el sonido del botón MOVIE funcionando cuando termine la grabación de película.

- Se puede filmar continuamente durante 29 min (minuto) aproximadamente de una vez con los ajustes predeterminados de la cámara y cuando la temperatura es de aproximadamente 25°C. Cuando termine la grabación de película, puede volver a grabar pulsando el botón MOVIE otra vez. Es posible que la grabación se detenga para proteger la cámara dependiendo de la temperatura ambiente.

Visualización de imágenes

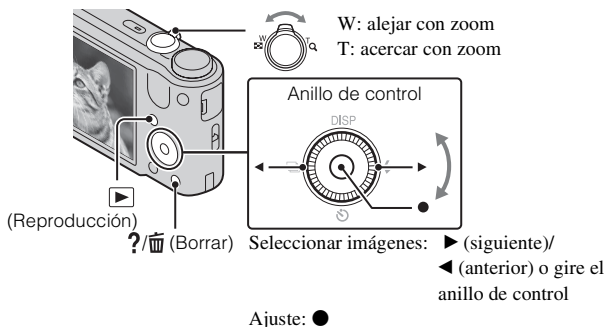

ES

1 Pulse el botón ▶ (Reproducción).

- Cuando se reproduzcan en esta cámara imágenes de una tarjeta de memoria grabadas con otras cámaras, aparecerá la pantalla de registro para el archivo de datos.

■ Selección de la imagen siguiente/anterior

Seleccione una imagen pulsando ▶ (siguiente)/◀ (anterior) del anillo de control o girando el anillo de control. Pulse ● en el centro del anillo de control para ver películas.

■ Eliminación de una imagen

- ① Pulse el botón ?/🗑️ (Borrar).
- ② Seleccione [Esta ima] con ▲ del anillo de control, después pulse ●.

■ Para volver a la toma de imágenes

Pulse el botón del disparador hasta la mitad.

ES
15

Guía en la cámara

Esta cámara contiene una guía de funciones interna. Esto le permite buscar las funciones de la cámara de acuerdo con sus necesidades.

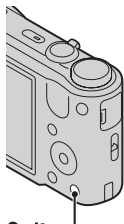

?/📄 (Guía en la cámara)

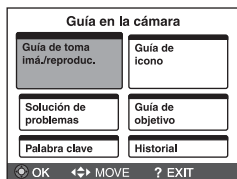

1 Pulse el botón ?/📄 (Guía en la cámara).

- Cuando se visionan imágenes, se visualiza [Borrar/Guía en la cámara]. Seleccione [Guía en la cámara].

2 Seleccione un método de búsqueda en la [Guía en la cámara].

Guía de toma imá./reproduc.: Busca varias funciones de operación en el modo de toma de imagen/visionado.

Guía de icono: Busca la función y el significado de los iconos visualizados.

Solución de problemas: Busca problemas comunes y su solución.

Guía de objetivo: Busca funciones de acuerdo con sus necesidades.

Palabra clave: Busca funciones por palabras clave.

Historial: Visualiza los últimos 12 elementos visualizados en la [Guía en la cámara].

Presentación de otras funciones

Utilizando el anillo de control o el botón MENU de la cámara se puede hacer uso de otras funciones durante la toma o reproducción de imágenes. Esta cámara está equipada con una guía de funciones que le permite seleccionar fácilmente entre las funciones. Mientras visualiza la guía, pruebe las otras funciones.

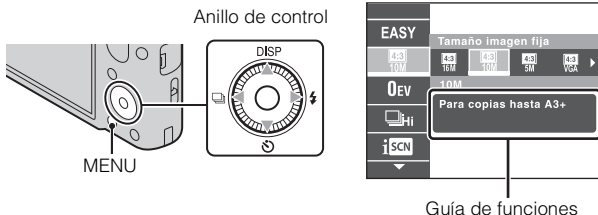

ES

■ Anillo de control

DISP (Ajuste pantalla): Le permite cambiar la visualización en pantalla.

📷 (Contador automático): Le permite utilizar el autodisparador.

📷 (Ajustes de ráfaga): Le permite utilizar el modo de toma con ráfaga.

⚡ (Flash): Le permite seleccionar un modo de flash para imágenes fijas.

■ Elementos del menú

Toma de imagen

Escena toma película	Selecciona el modo de grabación de película.
Toma 3D	Selecciona el modo de toma de imagen 3D.
Selección escena	Selecciona ajustes preajustados para corresponder con varias condiciones de escena.
Modo fácil	Toma imágenes fijas utilizando el mínimo de funciones.
Efecto de desenfoque	Ajusta el nivel del efecto de desenfoque de fondo cuando se toma en modo Desenfoque de fondo.
Tamaño imagen fija/Tamaño imagen panorámica/ Tamaño película/ Calidad de película	Selecciona el tamaño de imagen y la calidad para imágenes fijas, imágenes panorámicas o archivos de película.
EV	Ajusta la exposición manualmente.
ISO	Ajusta la sensibilidad luminosa.
Balance Blanco	Ajusta los tonos de color de una imagen.
Enfoque	Selecciona el método de enfoque.
Modo medición	Selecciona el modo de medición que establece qué parte del motivo se mide para determinar la exposición.
Intervalo de toma de ráfaga	Selecciona el número de imágenes tomadas por segundo para tomas con ráfaga.
Ajustes de Variación	Ajusta el tipo de la toma con variación.
Reconocimiento de escena	Ajusta para detectar automáticamente las condiciones de la toma.
Efecto piel suave	Ajusta el Efecto piel suave y el nivel del efecto.
Captador de sonrisas	Ajusta para que la cámara accione automáticamente el obturador cuando se detecta una sonrisa.
Sensibilidad de sonrisa	Ajusta la sensibilidad de la función Captador de sonrisas para detectar sonrisas.

Detección de cara	Selecciona la detección de caras y hace ajustes automáticamente.
Reducir ojos cerrados	Ajusta para tomar automáticamente dos imágenes y selecciona la imagen en la que los ojos no están parpadeando.
SteadyShot película	Ajusta la intensidad de SteadyShot en Modo película.
Información posición*	Comprueba el estado de triangulación.
Guía en la cámara	Busca funciones de la cámara de acuerdo con sus necesidades.



ES





* DSC-HX7V solamente

Visionado

Diapositivas	Selecciona un método de reproducción continua.
Visionado 3D	Ajusta para reproducir imágenes tomadas en modo 3D en un televisor 3D.
Enviar por TransferJet	Transfiere datos alineando a corta distancia dos productos equipados con TransferJet.
Modo visualización	Selecciona el formato de visualización para imágenes.
Visualiza grupo de ráfaga	Seleccione para visualizar imágenes de ráfaga en grupos o visualizar todas las imágenes durante la reproducción.
Retocar	Retoca una imagen utilizando varios efectos.
Borrar	Elimina una imagen.
Proteger	Protege las imágenes.
Impresión (DPOF)	Añade una marca de orden de impresión a una imagen fija.
Rotar	Gira una imagen fija hacia la izquierda o derecha.
Guía en la cámara	Busca funciones de la cámara de acuerdo con sus necesidades.

Elementos de ajuste

Si pulsa el botón MENU mientras toma una imagen o durante la reproducción, se proveerá  (Ajustes) como selección final. Puede cambiar los ajustes predeterminados en la pantalla  (Ajustes).

 Ajustes de Toma	Formato de película/Illuminador AF/Cuadrícula/Zoom digital/Reducc. ruido viento/Reduc. ojos rojos/Aviso ojos cerrados/Inscribir fecha
 Ajustes Principales	Pitido/Luminosidad panel/Language Setting/Color visualización/Modo demostración/Inicializar/Guía funciones/CTRL. POR HDMI/Ajuste conexión USB/Alimentación USB/Ajuste LUN/Desc música/Vaciar música/Ajuste GPS ^{*1} /Datos de GPS assist ^{*1} /TransferJet/Eye-Fi/Ahorro de energía
 Herramienta Tarjeta Memoria ^{*2}	Formatear/Crear Carpeta Grab/Camb. Carp. Grab/ ElimCarpGrabación/Copiar/Número Archivo
 Ajustes de Reloj	Configuración área/Config.fecha y hora/Aj. reloj automático ^{*1} /Aj. área automático ^{*1}

^{*1}DSC-HX7V solamente

^{*2}Si no hay insertada una tarjeta de memoria, se visualizará  (Herramienta Memoria Interna) y solamente se podrá seleccionar [Formatear].

Número de imágenes fijas y tiempo grabable de películas

El número de imágenes fijas y el tiempo que se puede grabar podrán variar dependiendo de las condiciones de la toma y la tarjeta de memoria.

■ Imágenes fijas

(Unidades: Imágenes)

Capacidad Tamaño	Memoria interna	Tarjeta de memoria
	Aprox. 19 MB	2 GB
16M	3	335
VGA	98	9600
16:9(12M)	3	355

ES

■ Películas

La tabla de abajo muestra los tiempos de grabación máximos aproximados. Estos son los tiempos totales para todos los archivos de película. Se puede filmar continuamente durante 29 min (minuto) aproximadamente. El tamaño máximo de un archivo de película de formato MP4 es de hasta aproximadamente 2 GB

(h (hora), m (minuto))

Capacidad Tamaño	Memoria interna	Tarjeta de memoria
	Aprox. 19 MB	2 GB
AVC HD 24M (FX)	—	10 m (10 m)
AVC HD 9M (HQ)	—	25 m (15 m)
MP4 12M	—	15 m
MP4 3M	—	1h 10m

El número dentro de () es el tiempo grabable mínimo.

- El tiempo grabable de películas varía porque la cámara está equipada con VBR (Velocidad de bits variable), que ajusta automáticamente la calidad de imagen dependiendo de la escena que se está tomando. Cuando graba un motivo que se mueve rápidamente, la imagen será más clara pero el tiempo grabable será más corto porque se requiere más memoria para grabar.

El tiempo grabable también varía dependiendo de las condiciones de la toma, el motivo o los ajustes de calidad/tamaño de imagen.

ES
21

Notas sobre la utilización de la cámara

Funciones incorporadas en esta cámara

- Este manual describe cada una de las funciones de los dispositivos compatibles/incompatibles con TransferJet, dispositivos compatibles con 1080 60i y dispositivos compatibles con 1080 50i.
 - Para determinar si su cámara admite la función GPS, compruebe el nombre de modelo de su cámara.
Compatible con GPS: DSC-HX7V
Incompatible con GPS: DSC-HX7
 - Para comprobar si su cámara permite la función TransferJet, y saber si es un dispositivo compatible con 1080 60i o dispositivo compatible con 1080 50i, busque las siguientes marcas en la parte inferior de la cámara.
Dispositivo compatible con TransferJet:  (TransferJet)
Dispositivo compatible con 1080 60i: 60i
Dispositivo compatible con 1080 50i: 50i
- En un avión, asegúrese de apagar la cámara siguiendo las indicaciones del personal de vuelo.
- No vea imágenes 3D tomadas con esta cámara durante periodos de tiempo prolongados en monitores compatibles con 3D.
- Cuando vea imágenes 3D tomadas con esta cámara en monitores compatibles con 3D, es posible que note molestias en forma de cansancio de la vista, fatiga, o náuseas. Para evitar estos síntomas, recomendamos que haga descansos regulares. Sin embargo, necesitará determinar por sí mismo la duración y la frecuencia de los descansos que requiere, porque éstos varían de una persona a otra. Si nota cualquier tipo de molestia, detenga el visionado de imágenes 3D hasta que se sienta mejor, y consulte con un médico si lo cree necesario. Además, consulte los manuales de instrucciones suministrados con el dispositivo o software que ha conectado o está utilizando con esta cámara. Tenga en cuenta que la vista de un niño aún está en estado de desarrollo (particularmente los niños de menos de 6 años).
Consulte con un médico u oculista antes de permitir que su niño vea imágenes 3D, y asegúrese de que él/ella observa las precauciones de arriba cuando vea tales imágenes.

Acerca de los dispositivos compatibles con GPS (DSC-HX7V solamente)

- Utilice el GPS de acuerdo con los reglamentos de los países y regiones donde lo utilice.
- Si no quiere grabar la información de dirección y ubicación, ajuste [Ajuste GPS] a [Desactivar].

Uso y cuidados

Evite un manejo brusco, desmontaje, modificación, golpes físicos, o impactos tales como golpear, dejar caer, o pisar el producto. Sea especialmente cuidadoso con el objetivo.

Notas sobre la grabación/reproducción

- Antes de comenzar a grabar, haga una grabación a modo de prueba para asegurarse de que la cámara está funcionando correctamente.
- La cámara no está hecha a prueba de polvo, ni a prueba de salpicaduras, ni a prueba de agua.
- Evite exponer la cámara al agua. Si entra agua dentro de la cámara, podrá ocurrir un mal funcionamiento. En algunos casos, la cámara no podrá ser reparada.
- No dirija la cámara hacia el sol ni hacia otras luces intensas. Podrá ocasionar un mal funcionamiento de la cámara.
- Si se produce condensación de humedad, elimínela antes de utilizar la cámara.
- No agite ni golpee la cámara. Podría ocasionar un mal funcionamiento y no poder grabar imágenes. Además, el soporte de grabación podría quedar inutilizable o dañarse los datos de imagen.

ES

No utilice o almacene la cámara en los siguientes lugares

- En un lugar muy caluroso, frío o húmedo
En lugares tales como en un automóvil aparcado al sol, es posible que el cuerpo de la cámara se deforme y esto podrá ocasionar un mal funcionamiento.
- Bajo la luz solar directa o cerca de una estufa
El cuerpo de la cámara podrá decolorarse o deformarse, y esto podrá ocasionar un mal funcionamiento.
- En un lugar expuesto a vibración basculante
- Cerca de un lugar que genera ondas de radio intensas, emite radiación o tiene magnetismo fuerte. De lo contrario, es posible que la cámara no pueda grabar o reproducir imágenes correctamente.
- En lugares arenosos o polvorientos
Tenga cuidado de no dejar entrar dentro de la cámara arena o polvo. Esto podrá ocasionar un mal funcionamiento en la cámara, y en algunos casos este mal funcionamiento no podrá repararse.

Acerca del transporte

No se siente en una silla u otro lugar con la cámara en el bolsillo trasero de sus pantalones o falda, porque podrá ocasionar un mal funcionamiento de la cámara o dañarla.

Notas sobre la pantalla LCD y el objetivo

La pantalla LCD está fabricada utilizando tecnología de muy alta precisión por lo que más del 99,99 % de los píxeles son operativos para uso efectivo. Sin embargo, es posible que aparezcan algunos puntos diminutos negros y/o brillantes (blancos, rojos, azules o verdes) en la pantalla LCD. Estos puntos son un resultado normal del proceso de fabricación, y no afectan a la grabación.

ES
23

Empuñadura

Si algún material negro o piel roza contra la empuñadura, en algunos casos es posible que el color de la empuñadura cambie.

Acerca de la temperatura de la cámara

Es posible que la cámara y la batería se sobrecalienten debido al uso continuo, pero no se trata de un fallo de funcionamiento.

Acerca de la protección contra el recalentamiento

Dependiendo de la temperatura de la cámara y de la batería, es posible que no pueda grabar películas o que la alimentación se desconecte automáticamente para proteger la cámara.

Se visualizará un mensaje en la pantalla LCD antes de que se desconecte la alimentación o ya no podrá grabar películas. En este caso, deje desconectada la alimentación y espere hasta que la temperatura de la cámara y la batería descienda. Si conecta la alimentación sin dejar que la cámara y la batería se enfríen suficientemente, es posible que la alimentación se desconecte otra vez o que no pueda grabar películas.

Acerca de la carga de la batería

Si carga una batería que no ha sido utilizada durante largo tiempo, es posible que no pueda cargarla hasta la capacidad apropiada.

Esto se debe a las características de la batería, y no es un malfuncionamiento.

Cargue la batería otra vez.

Aviso sobre los derechos de autor

Los programas de televisión, películas, cintas de vídeo y demás materiales pueden estar protegidos por copyright. La grabación no autorizada de tales materiales puede ir en contra de los artículos de las leyes de copyright.

No hay compensación por daño del contenido o fallo de grabación

Sony no compensará por no poder grabar o por la pérdida o daño del contenido grabado debido a un mal funcionamiento de la cámara o el soporte de grabación, etc.

Limpieza de la superficie de la cámara

Limpie la superficie de la cámara con un paño suave ligeramente humedecido con agua, después limpie la superficie con un paño seco. Para evitar dañar el acabado o la envoltura:

- No exponga la cámara a productos químicos tales como diluyente, bencina, alcohol, paños desechables, repelente de insectos, bronceador o insecticida.

Especificaciones

Cámara

[Sistema]

Dispositivo de imagen: Sensor de 7,77 mm (tipo 1/2,3) Exmor R CMOS

Número total de píxeles de la cámara: Aprox. 16,8 Megapíxeles

Número efectivo de píxeles de la cámara: Aprox. 16,2 Megapíxeles

Objetivo: Objetivo zoom G 10x de Sony
f = 4,25 mm – 42,5 mm (25 mm – 250 mm (equivalente a película de 35 mm))

F3,5 (W) – F5,5 (T)

Mientras se toman películas (16:9): 28 mm – 280 mm

Mientras se toman películas (4:3): 34 mm – 340 mm

SteadyShot: Óptico

Control de exposición: Exposición automática, Exposición manual, Selección escena (15 modos)

Balance del blanco: Automático, Luz diurna, Nublado, Fluorescente 1/2/3, Incandescente, Flash, Una pulsación

Formato de señal:

Para 1080 50i: Color PAL, normas CCIR, especificación HDTV 1080/50i

Para 1080 60i: Color NTSC, normas EIA, especificación HDTV 1080/60i

Formato de archivo:

Imágenes fijas: Compatible con JPEG (DCF Ver. 2,0, Exif Ver. 2,3, MPF Baseline), compatible con DPOF

Imágenes fijas 3D: Compatible con MPO (MPF Extendido (Imagen con disparidad))

Películas (Formato AVCHD): AVCHD

Vídeo: MPEG-4 AVC/H.264

Audio: Dolby Digital 2 canales, equipado con Dolby Digital Stereo Creator

- Fabricado bajo licencia de Dolby Laboratories.

Películas (Formato MP4):

Vídeo: MPEG-4 AVC/H.264

Audio: MPEG-4 AAC-LC 2 canales

Soporte de grabación: Memoria interna (Aprox. 19 MB) “Memory Stick Duo”, tarjetas SD

Flash: Alcance del flash (sensibilidad ISO (Índice de exposición recomendado) ajustado a Auto): Aprox. 0,05 m a 4,8 m (W)/ Aprox. 1,0 m a 3,1 m (T)

[Conectores de entrada y salida]

Conector HDMI: Minitoma HDMI

Conector múltiple: Type3b (salida de AV/USB/entrada de cc):

Salida de vídeo

Salida de audio (Estéreo)

Comunicación USB

Comunicación USB: Hi-Speed USB (USB 2.0)

ES

[Pantalla LCD]

Panel LCD: 7,5 cm (tipo 3,0) unidad TFT

Número total de puntos: 921 600
(640 × 3 (RGB) × 480) puntos

[Alimentación, general]

Alimentación: Batería recargable

NP-BG1, cc 3,6 V

NP-FG1 (se vende por separado),
cc 3,6 V

Adaptador de alimentación de ca
AC-UB10/UB10B, cc 5 V

Consumo (durante la toma de imagen):
1,1 W

Temperatura de funcionamiento:
0 °C a 40 °C

Temperatura de almacenamiento:
-20 °C a +60 °C

Dimensiones (cumple con CIPA):
101,6 mm × 57,6 mm × 28,6 mm
(An/Al/Pr)

Peso (cumple con CIPA) (incluyendo
la batería NP-BG1, "Memory Stick
Duo"):
Aprox. 178 g

Micrófono: Estéreo

Altavoz: Monoaural

Exif Print: Compatible

PRINT Image Matching III:
Compatible

Adaptador de alimentación de ca AC-UB10/UB10B

Requisitos de alimentación: ca 100 V a
240 V 50 Hz/60 Hz 70 mA

Tensión de salida: cc 5 V 0,5 A

Temperatura de funcionamiento: 0 °C a
40 °C

Temperatura de almacenamiento:
-20 °C a +60 °C

Dimensiones: Aprox. 50 mm × 22 mm
× 54 mm (An/Al/Pr)

Peso:

Para EE.UU. y Canadá:

Aprox. 48 g

Para países o regiones distintos de
EE.UU., y Canadá:

Aprox. 43 g

Batería recargable NP-BG1

Batería utilizada: Batería de litio-ión

Tensión máxima: cc 4,2 V

Tensión nominal: cc 3,6 V

Tensión de carga máxima: cc 4,2 V

Corriente de carga máxima: 1,44 A

Capacidad:

típica: 3,4 Wh (960 mAh)

mínima: 3,3 Wh (910 mAh)

El diseño y las especificaciones están
sujetos a cambios sin previo aviso.

Marcas comerciales

- Las marcas siguientes son marcas comerciales de Sony Corporation.
Cyber-shot, “Cyber-shot”, “Memory Stick PRO Duo”, “Memory Stick PRO-HG Duo”, “Memory Stick Duo”
- Windows es una marca comercial registrada de Microsoft Corporation en los Estados Unidos y/u otros países.
- Macintosh es una marca comercial registrada de Apple Inc.
- El logotipo de SDXC es una marca comercial de SD-3C, LLC.
- “” y “PlayStation” son marcas comerciales registradas de Sony Computer Entertainment Inc.
- Además, los nombres de sistemas y productos utilizados en este manual son, en general, marcas comerciales o marcas comerciales registradas de sus respectivos desarrolladores o fabricantes. Sin embargo, las marcas TM o ® no se utilizan en todos los casos en este manual.



- Añada más disfrute a su PlayStation 3 descargando la aplicación para PlayStation 3 en PlayStation Store (donde esté disponible.)
- La aplicación en la PlayStation 3 requiere una cuenta PlayStation Network y la descarga de la aplicación. Podrá acceder a ella en las zonas donde la PlayStation Store esté disponible.

En la página Web de atención al cliente puede encontrar información adicional sobre este producto y respuesta a las preguntas hechas con más frecuencia.

<http://www.sony.net/>

Impreso utilizando tinta hecha con aceite vegetal exento de compuesto orgánico volátil (COV).

ES

AVISO

Para reduzir o risco de incêndio ou choque eléctrico, não exponha a unidade à chuva ou à humidade.

INSTRUÇÕES DE SEGURANÇA IMPORTANTES

-GUARDE ESTAS INSTRUÇÕES

PERIGO

PARA REDUZIR O RISCO DE INCÊNDIO OU CHOQUE ELÉCTRICO, SIGA CUIDADOSAMENTE ESTAS INSTRUÇÕES

Se a forma da ficha não encaixar na tomada de alimentação, use um acessório adaptador de ficha com configuração adequada para a tomada de alimentação.

ATENÇÃO

| Bateria

Se a bateria for indevidamente utilizada, a mesma pode rebentar, provocar um incêndio ou queimaduras químicas. Tenha em atenção as seguintes precauções.

- Não desmonte.
- Não esmague nem exponha a bateria a nenhum choque ou força como martelar, deixar cair, ou pisar a bateria.
- Não cause curto-circuitos e não toque com objectos metálicos nos terminais da bateria.
- Não exponha a uma temperatura superior a 60 °C como, por exemplo, à luz solar directa ou dentro de um automóvel estacionado ao sol.
- Não proceda à incineração nem queime.
- Não manuseie baterias de íões de lítio danificadas ou que estejam a derramar líquido.
- Certifique-se de que carrega a bateria, utilizando um carregador de bateria Sony autêntico ou um dispositivo que possa fazê-lo.
- Mantenha a bateria fora do alcance das crianças.
- Não molhe a bateria.
- Substitua-a apenas por outra do mesmo tipo ou por um tipo equivalente recomendado pela Sony.
- Desfaça-se imediatamente de baterias usadas, tal como descrito nas instruções.

| Adaptador de CA

Ligue o Adaptador de CA à saída de parede mais próxima. Se ocorrerem problemas durante a utilização do Adaptador de CA, desligue imediatamente a corrente desligando a ficha da saída de parede.

O cabo de alimentação, se fornecido, foi concebido especificamente para utilização apenas com esta câmara e não deverá ser utilizado com qualquer outro equipamento eléctrico.

Aviso para os clientes na Europa



PT

Sony Corporation declara que esta Câmara fotográfica digital DSC-HX7V está conforme com os requisitos essenciais e outras disposições da Directiva 1999/5/CE. Para mais informações, por favor consulte a seguinte URL:

<http://www.compliance.sony.de/>

| Nota para os clientes nos países que apliquem as Directivas da UE

O fabricante deste produto é a Sony Corporation, 1-7-1 Konan Minato-ku Tokyo, 108-0075 Japan. O Representante Autorizado para EMC e segurança de produto é a Sony Deutschland GmbH, Hedelfinger Strasse 61, 70327, Stuttgart, Germany. Para questões acerca de serviço e acerca da garantia, consulte as moradas fornecidas em separado, nos documentos de serviço e garantia.

Este produto foi testado e está em conformidade com os limites estabelecidos no regulamento EMC relativamente à utilização de cabos com comprimento inferior a 3 metros.

| Atenção

Os campos magnéticos em frequências específicas podem influenciar a imagem e o som desta unidade.

| Nota

Se a transferência de dados for interrompida a meio (falhar) devido a interferências electromagnéticas ou electricidade estática, reinicie a aplicação ou desligue e volte a ligar o cabo de comunicação (USB, etc.) de novo.

Tratamento de Equipamentos Eléctricos e Electrónicos no final da sua vida útil (Aplicável na União Europeia e em países Europeus com sistemas de recolha selectiva de resíduos)



Este símbolo, colocado no produto ou na sua embalagem, indica que este não deve ser tratado como resíduo urbano indiferenciado. Deve sim ser colocado num ponto de recolha destinado a resíduos de equipamentos eléctricos e electrónicos. Assegurando-se que este produto é correctamente depositado, irá prevenir potenciais consequências negativas para o ambiente bem como para a saúde, que de outra forma poderiam ocorrer pelo mau manuseamento destes produtos. A reciclagem dos materiais contribuirá para a conservação dos recursos naturais. Para obter

informação mais detalhada sobre a reciclagem deste produto, por favor contacte o município onde reside, os serviços de recolha de resíduos da sua área ou a loja onde adquiriu o produto.

Tratamento de pilhas no final da sua vida útil (Aplicável na União Europeia e em países Europeus com sistemas de recolha selectiva de resíduos)



Este símbolo, colocado na pilha ou na sua embalagem, indica que estes produtos não devem ser tratados como resíduos urbanos indiferenciados. Em determinadas pilhas este símbolo pode ser usado em combinação com um símbolo químico. Os símbolos químicos para o mercúrio (Hg) ou chumbo (Pb) são adicionados se a pilha contiver mais de 0,0005% em mercúrio ou 0,004% em chumbo.

Devem antes ser colocados num ponto de recolha destinado a resíduos de pilhas e acumuladores.

Assegurando-se que estas pilhas são correctamente depositadas, irá prevenir potenciais consequências negativas para o ambiente bem como para a saúde, que de outra forma poderiam ocorrer pelo mau manuseamento destas pilhas. A reciclagem dos materiais contribuirá para a conservação dos recursos naturais.

Se por motivos de segurança, desempenho ou protecção de dados, os produtos necessitarem de uma ligação permanente a uma pilha integrada, esta só deve ser substituída por profissionais qualificados. Acabado o período de vida útil do aparelho, coloque-o no ponto de recolha de produtos eléctricos/electrónicos de forma a garantir o tratamento adequado da bateria integrada.

Para as restantes pilhas, por favor, consulte as instruções do equipamento sobre a remoção da mesma.

Deposite a bateria num ponto de recolha destinado a resíduos de pilhas e baterias.

Para informações mais detalhadas sobre a reciclagem deste produto, por favor contacte o município onde reside, os serviços de recolha de resíduos da sua área ou a loja onde adquiriu o produto.

Consulte o “Manual do utilizador da Cyber-shot” (HTML) no CD-ROM fornecido

Para mais detalhes sobre operações avançadas, por favor leia o “Manual do utilizador da Cyber-shot” (HTML) no CD-ROM (fornecido) usando um computador.



Insira o CD-ROM na unidade de CD-ROM.

Para utilizadores de Windows:

- ① Clique em [Manual do utilizador] → [Instalar].
- ② Inicie “Manual do utilizador” a partir do atalho no ambiente de trabalho.

Para utilizadores de Macintosh:

- ① Seleccione a pasta [Manual do utilizador] e copie a pasta [pt] guardada na pasta [Manual do utilizador] para o seu computador.
- ② Após a cópia estar concluída, clique duas vezes em “index.html” na pasta [pt].

Verificar os acessórios fornecidos

- Pack de baterias recarregável NP-BG1 (1)/Caixa da bateria (1)
- Cabo USB para terminal multi-uso (1)
- Adaptador de CA AC-UB10/UB10B (1)
- Cabo de alimentação (não fornecido nos EUA e Canadá) (1)
- Correia de pulso (1)
- CD-ROM (1)
 - Software de aplicação para Cyber-shot
 - “Manual do utilizador da Cyber-shot”
- Manual de instruções (este manual) (1)

Identificação das partes

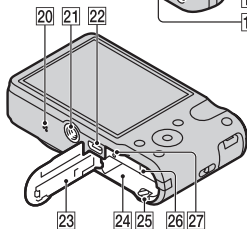
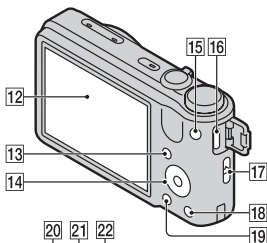
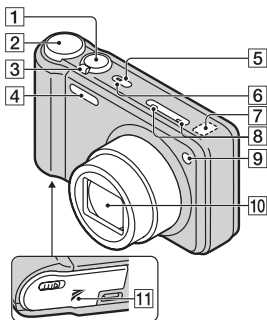

- 1** Botão do obturador
2 Marcador de modo

- 3** Para filmagem: Alavanca W/T (zoom)
Para ver: Alavanca Q (Zoom de reprodução)/Alavanca (Índice)
- 4** Flash
- 5** Botão ON/OFF (Alimentação)
- 6** Luz de Alimentação/Carregamento
- 7** Sensor GPS (incorporado, DSC-HX7V apenas)
- 8** Microfone
- 9** Luz do temporizador automático/Luz do Obturador de Sorriso/Iluminador AF
- 10** Lente
- 11** Marca (TransferJet™)
- 12** Ecrã LCD
- 13** Botão (Reprodução)
- 14** Roda de controlo
- 15** Botão MOVIE (filme)
- 16** Conector HDMI
- 17** Gancho para a correia de pulso
- 18** Botão / (Manual da Câmara/Apagar)
- 19** Botão MENU
- 20** Altifalante
- 21** Receptáculo para o tripé
- Use um tripé com um parafuso com menos de 5,5 mm de comprimento. Caso contrário, não consegue prender firmemente a câmara e podem ocorrer danos a esta.
- 22** Conector múltiplo (Type3b)
- 23** Tampa da bateria/cartão de memória

- 24 Ranhura de inserção da bateria
- 25 Alavanca de ejeção da bateria
- 26 Ranhura do cartão de memória
- 27 Luz de acesso

Inserir o pack de baterias

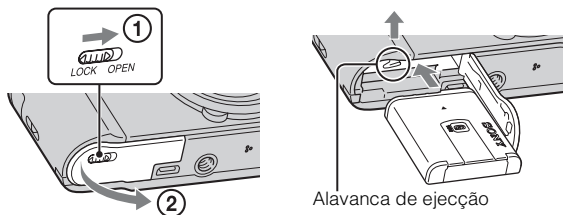

1 Abra a tampa.

2 Insira o pack de baterias.

- Enquanto carrega na alavanca de ejeção da bateria, insira o pack de baterias conforme ilustrado. Certifique-se de que a alavanca de ejeção da bateria bloqueia no lugar.

Carregar o pack de baterias

Para clientes nos EUA, Canadá

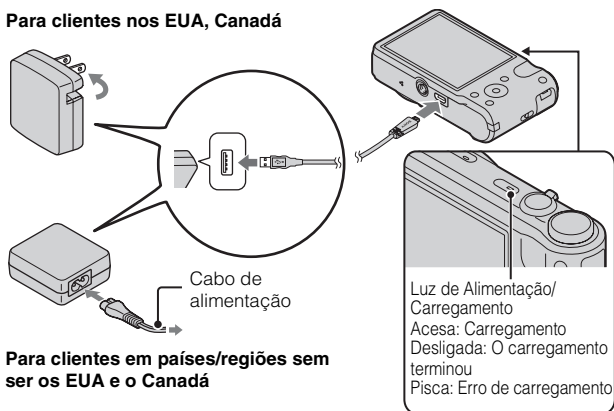

Para clientes em países/regiões sem ser os EUA e o Canadá

Luz de Alimentação/
Carregamento
Acesa: Carregamento
Desligada: O carregamento
terminou
Pisca: Erro de carregamento

1 Ligue a câmara e o Adaptador de CA (fornecido), usando o cabo USB para terminal multi-uso (fornecido).

2 Ligue o Adaptador de CA à tomada de parede.

A luz de Alimentação/Carregamento acende a cor de laranja e o carregamento inicia.

- Desligue a câmara enquanto carrega a bateria.
- Pode carregar o pack de baterias mesmo quando estiver parcialmente carregado.
- Quando a luz de Alimentação/Carregamento pisca e o carregamento não tiver terminado, retire e volte a inserir o pack de baterias.

PT

Notas

- Quando a luz de Alimentação/Carregamento na câmara não acender mesmo se o Adaptador de CA estiver ligado à câmara e à tomada de parede, indica que o carregamento pára temporariamente em espera. O carregamento pára e entra automaticamente no estado de espera quando a temperatura estiver fora da temperatura de operação recomendada. Quando a temperatura voltar a estar dentro da variação correcta, o carregamento retoma. Recomendamos o carregamento do pack de baterias à temperatura ambiente de entre 10 °C a 30 °C.
- Ligue o Adaptador de CA (fornecido) à tomada de parede mais próxima. Se ocorrerem quaisquer avarias enquanto usar o Adaptador de CA, desligue imediatamente a ficha da tomada de parede para desligar a fonte de alimentação.
- Quando o carregamento terminar, desligue o Adaptador de CA da tomada de parede.
- Certifique-se de que usa apenas packs de baterias, cabo USB para terminal multi-uso (fornecido) e Adaptador de CA (fornecido) de marca genuína Sony.

■ Carregamento ao ligar a um computador

O pack de baterias pode ser carregado ligando a câmara a um computador usando um cabo USB para terminal multi-uso.

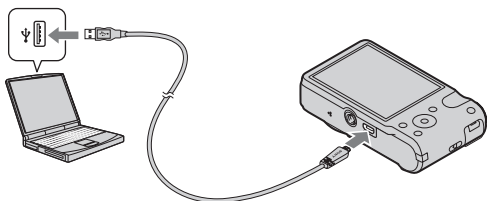

Nota

- Note os seguintes pontos quando carregar através de um computador:
 - Se a câmara estiver ligada a um computador portátil que não esteja ligado a uma fonte de alimentação, o nível da bateria do portátil diminui. Não carregue durante um período de tempo alargado.
 - Não ligue/desligue nem reinicie o computador, ou desperte o computador do modo de hibernação quando tiver sido estabelecida uma ligação USB entre o computador e a câmara. A câmara pode originar uma avaria. Antes de ligar/desligar ou reiniciar o computador ou despertar o computador do modo de hibernação, desligue a câmara e o computador.
 - Não se dão garantias de carregamento usando um computador feito por encomenda ou um computador modificado.

■ Tempo de carregamento

O tempo de carregamento é de aproximadamente 270 min. usando o Adaptador de CA (fornecido).

Nota

- O tempo de carregamento acima aplica-se quando se carregar um pack de baterias totalmente gasto a uma temperatura de 25 °C. O carregamento pode demorar mais tempo dependendo das condições de utilização e circunstâncias.

■ A duração da bateria e número de imagens que pode gravar e visualizar

	Duração da bateria	Número de imagens
Fotografar (imagens fixas)	Aprox. 150 min.	Aprox. 300 imagens
Visualizar (imagens fixas)	Aprox. 220 min.	Aprox. 4400 imagens
Filmar (filmes)	Aprox. 70 min.	—

Notas

- O número acima de imagens aplica-se quando o pack de baterias está totalmente carregado. O número de imagens pode diminuir dependendo das condições de utilização.
- O número de imagens que podem ser gravadas é para fotografar nas seguintes condições:
 - Utilização de “Memory Stick PRO Duo” (Mark2) da Sony (vendido separadamente)
 - O pack de baterias é usado a uma temperatura ambiente de 25 °C.
 - [Definição GPS] está regulado para [Deslig] (DSC-HX7V apenas).
- O número para “Fotografar (imagens fixas)” baseia-se na norma CIPA, e é para fotografar nas seguintes condições:
(CIPA: Camera & Imaging Products Association)
 - DISP (Visualizar Definições) está regulado para [LIGADO].
 - Fotografar uma vez em cada 30 segundos.
 - O zoom muda alternadamente entre os lados W e T.
 - O flash dispara uma vez em cada duas.
 - A alimentação liga-se e desliga-se uma vez em cada dez.
- A duração da bateria para filmes aplica-se a filmagem nas seguintes condições:
 - Qualidade de filme: AVCHD HQ
 - Quando a filmagem contínua termina por causa de limites definidos (página 21), carregue novamente no botão MOVIE (Filme) e continue a filmagem. As funções de fotografia tais como o zoom não funcionam.

PT

■ Fornecer energia

A câmara pode receber alimentação da tomada de parede ligando o Adaptador de CA através do cabo USB para terminal multi-uso (fornecido).

Podem importar imagens para um computador sem se preocupar em esgotar o pack de baterias ligando a câmara a um computador através do cabo USB para terminal multi-uso.

Notas

- A alimentação não pode ser fornecida quando o pack de baterias não estiver inserido na câmara.
- A fonte de alimentação da tomada de parede está disponível apenas quando a câmara estiver no modo de reprodução ou quando se efectua uma ligação entre a câmara e um computador. Se a câmara estiver no modo de filmagem ou enquanto altera as definições da câmara, a alimentação não é fornecida mesmo se efectuar uma ligação USB usando o cabo USB para terminal multi-uso.
- Se ligar a câmara e um computador usando o cabo USB para terminal multi-uso quando a câmara estiver no modo de reprodução, o visor da câmara muda do ecrã de reprodução para o ecrã de ligação USB. Carregue no botão  (Reprodução) para comutar para o ecrã de reprodução.

Inserir um cartão de memória (vendido separadamente)

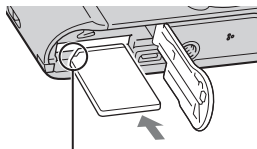
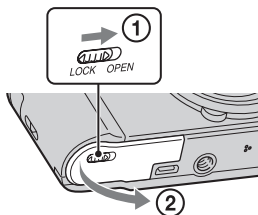

Certifique-se de que o canto recortado está virado correctamente.

1 Abra a tampa.

2 Insira o cartão de memória (vendido separadamente).

- Insira o cartão, com o canto recortado virado na direcção indicada na figura, até ouvir um estalido.

3 Feche a tampa.

- Fechar a tampa com a bateria inserida incorrectamente pode danificar a câmara.

■ Cartões de memória que pode utilizar

	Cartão de memória	Para imagens fixas	Para filmes
A	Memory Stick PRO Duo	<input type="radio"/>	<input type="radio"/> (Mark2 apenas)
	Memory Stick PRO-HG Duo	<input type="radio"/>	<input type="radio"/>
	Memory Stick Duo	<input type="radio"/>	—
B	Cartão de memória SD	<input type="radio"/>	<input type="radio"/> (Classe 4 ou superior)
	Cartão de memória SDHC	<input type="radio"/>	<input type="radio"/> (Classe 4 ou superior)
	Cartão de memória SDXC	<input type="radio"/>	<input type="radio"/> (Classe 4 ou superior)

PT

- Neste manual, os produtos em A são colectivamente referidos como “Memory Stick Duo”, e os produtos em B são colectivamente referidos como cartão SD.

■ Para remover o cartão de memória/pack de baterias

Cartão de memória: Empurre o cartão de memória para dentro uma vez.

Bateria: Deslize a alavanca de ejeção da bateria. Certifique-se de que não deixa cair a bateria.

Nota

- Nunca remova o cartão de memória/pack de baterias quando a luz de acesso (página 6) estiver acesa. Isso pode provocar danos aos dados no cartão de memória/memória interna.

Acertar o relógio

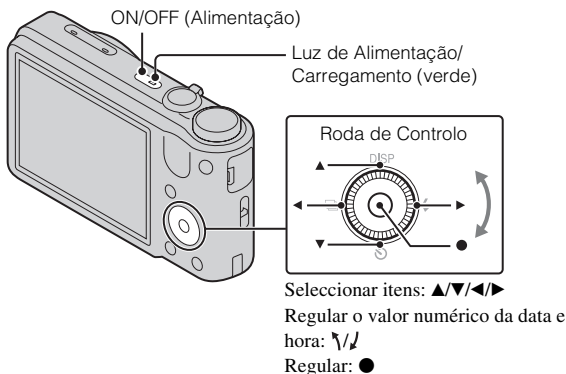

- 1** Carregue no botão ON/OFF (Alimentação).
Visualiza-se a definição de Data e Hora quando carrega no botão ON/OFF (Alimentação) pela primeira vez.
 - Pode demorar algum tempo para a alimentação ligar e permitir a operação.
- 2** Seccione um idioma desejado.
- 3** Seccione a área desejada seguindo as instruções no ecrã, depois carregue em ●.
- 4** Regule [Format Data e Hora], [Hora de Verão] e [Data e Hora], depois seccione [OK] → [OK].
 - Meia noite é indicada como 12:00 AM e meio-dia como 12:00 PM.
- 5** Seccione a cor de visualização desejada e a definição GPS (DSC-HX7V apenas), seguindo as instruções no ecrã.
 - O pack de baterias esgotar-se-á rapidamente se regular [Definição GPS] para [Ligado] (DSC-HX7V apenas).

- 6 Quando uma mensagem introdutória [Manual da Câmara] aparecer no ecrã, seleccione [OK].

Captação de imagens fixas/filmes

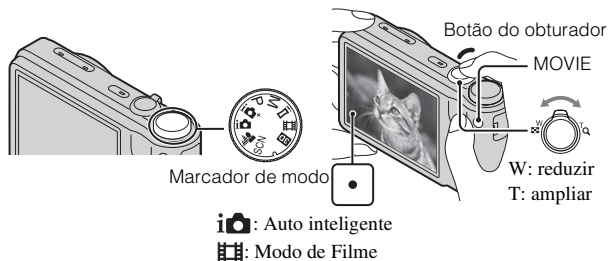

PT

Fotografar imagens fixas

- 1 Carregue até meio no botão do obturador para focar. Quando a imagem estiver focada, soa um sinal sonoro e o indicador ● acende.
- 2 Carregue no botão do obturador completamente para baixo.

Filmar filmes

- 1 Carregue no botão MOVIE (Filme) para iniciar a gravação.
 - Use a alavanca W/T (zoom) para mudar a escala de zoom.
- 2 Carregue novamente no botão MOVIE para parar a gravação.

Notas

- O som da objectiva e alavanca a funcionar serão gravados quando a função de zoom opera enquanto grava um filme. O som do botão MOVIE a funcionar pode também ser gravado quando a gravação do filme tiver terminado.

PT
15

- A filmagem contínua é possível durante aproximadamente 29 minutos de cada vez nas predefinições da câmara e quando a temperatura for aproximadamente de 25 °C. Quando a gravação de filme tiver terminado, pode reiniciar a gravação carregando novamente no botão MOVIE. A gravação pode parar para proteger a câmara dependendo da temperatura ambiente.

Visualizar imagens

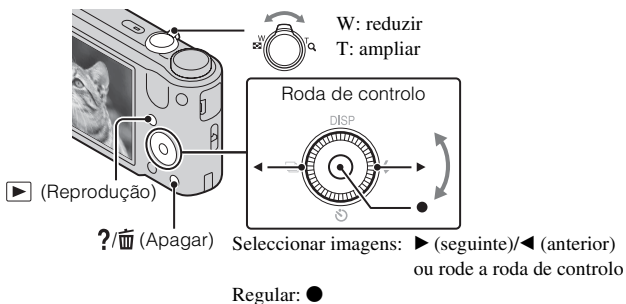

1 Carregue no botão ▶ (Reprodução).

- Quando as imagens num cartão de memória gravadas com outras câmaras forem reproduzidas nesta câmara, aparece o ecrã de registo para o ficheiro de dados.

■ Seleccionar a imagem seguinte/anterior

Selecione uma imagem carregando em ▶ (seguinte)/◀ (anterior) na roda de controlo ou rodando esta. Carregue em ● no centro da roda de controlo para ver filmes.

■ Apagar uma imagem

- ① Carregue no botão ?/🗑️ (Apagar).
- ② Selecione [Esta Imagem] com ▲ na roda de controlo, depois carregue em ●.

■ Voltar para fotografar imagens

Carregue o botão do obturador até ao meio.

Manual da Câmera

Esta câmara contém um guia de funções internas. Este permite pesquisar as funções da câmara de acordo com as suas necessidades.

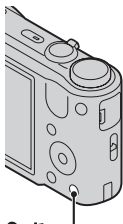

?/☰ (Manual da Câmera)



PT

1 Carregue no botão ?/☰ (Manual da Câmera).

- Quando visualizar imagens, visualiza-se [Apag/Manual da Câmera].
Selecione [Manual da Câmera].

2 Selecione um método de pesquisa de [Manual da Câmera].

Guia de filmagem/reprodução: Pesquisa várias funções de operação no modo de filmagem/visualização.

Guia de ícones: Pesquisa a função e significado dos ícones visualizados.

Resolução de problemas: Pesquisa problemas comuns e a sua solução.

Guia objectivo: Pesquisa funções de acordo com as suas necessidades.

Palavra-chave: Pesquisa funções por palavras-chave.

História: Mostra os últimos 12 itens visualizados em [Manual da Câmera].

Introdução de outras funções

Outras funções usadas quando filma ou reproduz podem ser operadas através da roda de controlo ou o botão MENU na câmara. Esta câmara está equipada com um Guia de Função que lhe permite seleccionar facilmente a partir das funções. Enquanto visualiza o guia, tente outras funções.

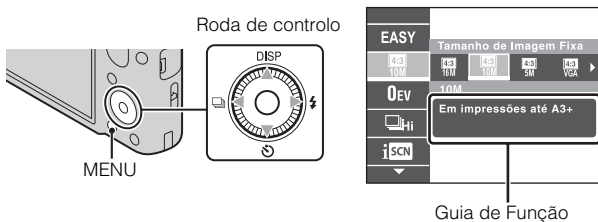

■ Roda de controlo

DISP (Visualizar Definições): Permite-lhe mudar a visualização do ecrã.

⌚ (Temp. Auto): Permite-lhe usar o temporizador automático.

📄 (Definições Burst): Permite-lhe usar o modo de fotografia burst.

⚡ (Flash): Permite-lhe seleccionar um modo de flash para imagens fixas.

■ Itens do menu

Fotografia

Cena filmagem filme	Selecione o modo de gravação de filme.
Fotografia 3D	Selecione o modo de fotografia de imagem 3D.
Seleção de cena	Selecione definições predefinidas para corresponder às várias condições de cena.
Modo Fácil	Fotografe imagens fixas usando funções mínimas.
Efeito de Desfocagem	Regule o nível do efeito de desfocagem de fundo quando fotografar no modo Desfocagem de Fundo.
Tamanho de Imagem Fixa/Tamanho Imag. Panorama/Tamanho Filme/Qualidade de Filme	Selecione o tamanho de imagem e a qualidade das imagens fixas, imagens panorâmicas ou arquivos de filme.

EV	Ajuste a exposição manualmente.
ISO	Ajuste a sensibilidade luminosa.
Equil. br.	Ajuste os tons da cor de uma imagem.
Foco	Selecione o método de foco.
Modo do Medidor	Selecione o modo do medidor que define que parte do motivo medir para determinar a exposição.
Intervalo Fotografia Burst	Selecione o número de imagens captadas por segundo em fotografia Burst.
Definições Bracket	Defina o tipo de fotografia bracket.
Reconhecimento de cena	Regule para detectar automaticamente as condições de filmagem.
Efeito Pele Suave	Defina o Efeito de Pele Suave e o nível de efeito.
Obturador de sorriso	Regule para a câmara disparar automaticamente o obturador quando for detectado um sorriso.
Sensibilidade Sorriso	Regule a sensibilidade da função Obturador de Sorriso para detectar sorrisos.
Detecção de Cara	Selecione para detectar caras e ajustar automaticamente várias definições.
Anti-piscada	Defina para captar automaticamente duas imagens e selecione a imagem na qual os olhos não estejam fechados.
SteadyShot para Filme	Defina a potência de SteadyShot no Modo de Filme.
Informação de Posição*	Verifique o estado de triangulação.
Manual da Câmara	Pesquise funções da câmara de acordo com as suas necessidades.



* DSC-HX7V apenas





Visualização

Ap. slide	Selecione um método de reprodução contínua.
Visualização 3D	Regule para reproduzir imagens fotografadas no modo 3D numa TV 3D.

Enviar por TransferJet	Transfira os dados alinhando de perto dois produtos equipados com TransferJet.
Modo de Visualização	Selecione o formato de visualização para as imagens.
Visualizar Grupo Burst	Selecione para visualizar imagens burst em grupos ou visualizar todas as imagens durante a reprodução.
Retoque	Retoque uma imagem usando vários efeitos.
Apagar	Apague uma imagem.
Proteger	Proteja as imagens.
Imprimir (DPOF)	Adicione uma marca de ordem de impressão para uma imagem fixa.
Rodar	Rode uma imagem fixa para a esquerda ou direita.
Manual da Câmara	Pesquise funções da câmara de acordo com as suas necessidades.

Itens de definição

Se carregar no botão MENU enquanto fotografa ou durante a reprodução, são dadas  (Definições) como selecção final. Pode mudar as predefinições iniciais no ecrã  (Definições).

 Definições de Fotografia	Formato de filme/Iluminador AF/Linha Grelha/Zoom digital/Redução Ruído/Vento/Redução Olho Verm./Alerta Piscar/Escriver Data
 Principais Definições	Bip/Luminosid. Painel/Language Setting/Cor do visor/Modo Demo/Inicializar/Guia Função/CONTROL. P/HDMI/Defin. Ligação USB/Fornec. Energ. USB/Definição LUN/Trans Músic/Esvaziar Música/Definição GPS ^{*1} /Dados ajuda GPS ^{*1} /TransferJet/Eye-Fi/Economia Energia
 Ferramenta Cartão Memória ^{*2}	Formatar/Crie pasta GRAV./Mude pasta GRAV./Apagar Pasta GRAV/Copiar/Núm. Arquivo
 Definições de Relógio	Definição de Área/Defin. Data e Hora/Ajuste auto relógio ^{*1} /Ajuste auto da área ^{*1}

^{*1}DSC-HX7V apenas

^{*2}Se não for inserido um cartão de memória, visualizar-se-á  (Ferramenta Memória Interna) e apenas [Formatar] podem ser seleccionados.

Número de imagens fixas e tempo de gravação de filmes

O número de imagens fixas que podem ser gravadas e o tempo de gravação podem variar em função das condições em que está a fotografar e do cartão de memória.

Imagens fixas

(Unidades: Imagens)

Capacidade Tamanho	Memória interna	Cartão de memória
	Aprox. 19 MB	2 GB
16M	3	335
VGA	98	9600
16:9(12M)	3	355

PT

Filmes

A tabela abaixo mostra os tempos máximos de gravação aproximados. Estes são os tempos totais para todos os arquivos de filmes. É possível a filmagem contínua durante aproximadamente 29 minutos. O tamanho máximo de um ficheiro de filme de formato MP4 é de aproximadamente 2 GB.

(h (hora), m (minuto))

Capacidade Tamanho	Memória interna	Cartão de memória
	Aprox. 19 MB	2 GB
AVC HD 24M (FX)	—	10m (10m)
AVC HD 9M (HQ)	—	25m (15m)
MP4 12M	—	15m
MP4 3M	—	1h 10m

O número entre () é o tempo de gravação mínimo.

- O tempo de gravação de filmes varia porque a câmara está equipada com VBR (taxa de bits variável), que ajusta automaticamente a qualidade da imagem dependendo da cena de filmagem. Quando gravar um motivo a mover-se rapidamente, a imagem é mais clara mas o tempo de gravação é mais curto porque é necessária mais memória para a gravação.

O tempo de gravação varia também dependendo das condições de filmagem, do motivo ou das definições da qualidade/tamanho da imagem.

PT
21

Notas sobre a utilização da câmara

Funções incorporadas nesta câmara

- Este manual descreve cada uma das funções de dispositivos compatíveis/incompatíveis com TransferJet, dispositivos compatíveis com 1080 60i e dispositivos compatíveis com 1080 50i.
 - Para determinar se a sua câmara suporta a função GPS, verifique o nome do modelo da câmara.
 - Compatível com GPS: DSC-HX7V
 - Incompatível com GPS: DSC-HX7
 - Para verificar se a sua câmara suporta a função TransferJet e se é um dispositivo compatível com 1080 60i ou um dispositivo compatível com 1080 50i, verifique as seguintes marcas na parte inferior da câmara.
 - Dispositivo compatível com TransferJet:  (TransferJet)
 - Dispositivo compatível com 1080 60i: 60i
 - Dispositivo compatível com 1080 50i: 50i
- Num avião, certifique-se de que desliga a câmara na sequência dos anúncios na cabina.
- Não visualize imagens 3D tiradas com esta câmara por períodos alargados de tempo em monitores compatíveis com 3D.
- Quando visualiza imagens 3D tiradas com esta câmara em monitores compatíveis com 3D, pode sentir desconforto na forma de esforço ocular, fadiga ou náuseas. Para evitar estes sintomas, recomendamos que faça intervalos regulares. Contudo, tem de determinar por si mesmo a duração e frequência dos intervalos que necessita, visto variarem de indivíduo para indivíduo. Se sentir algum tipo de desconforto, pare de visualizar imagens 3D até se sentir melhor e consulte um médico conforme necessário. Consulte também as instruções de operação fornecidas com o dispositivo ou o software que tenha ligado ou esteja a usar com esta câmara. Atenção que a visão de uma criança ainda está na fase de desenvolvimento (particularmente crianças com menos de 6 anos). Consulte um pediatra ou oftalmologista antes de deixar o seu filho(a) ver imagens 3D e certifique-se de que ele(a) observa as precauções acima quando visualizar essas imagens.

Em dispositivos compatíveis com GPS (DSC-HX7V apenas)

- Use o GPS em conformidade com os regulamentos dos países e regiões onde o utilizar.
- Se não gravar a informação de direcção ou de localização, regule [Definição GPS] para [Deslig].

Sobre utilização e cuidados

Evite o manuseamento descuidado, desmontagem, modificação, choque físico ou impacto como martelamento, queda ou pisar no produto. Tenha cuidado particular com a lente.

Notas sobre a gravação/reprodução

- Antes de iniciar a gravação, faça um teste de gravação para se certificar que a câmara está a funcionar correctamente.
- A câmara não é à prova de pó, de salpicos nem à prova de água.
- Evite a exposição da câmara à água. Se entrar água para dentro da câmara, pode ocorrer uma avaria. Em alguns casos, a câmara não pode ser reparada.
- Não aponte a câmara para o sol ou outra luz brilhante. Pode provocar o mau funcionamento da câmara.
- Se ocorrer condensação de humidade, remova-a antes de utilizar a câmara.
- Não abane nem bata na câmara. Pode causar uma avaria e pode não ser capaz de gravar imagens. Para além disso, o meio de gravação pode ficar inutilizável ou os dados da imagem ficarem danificados.

Não use/guarde a câmara nos seguintes lugares

- Num local extremamente quente, frio ou húmido
Em locais tal como num automóvel estacionado ao sol, o corpo da câmara pode ficar deformado e isso pode causar um mau funcionamento.
- Sob luz solar directa ou perto de um aquecedor
O corpo da câmara pode ficar sem cor ou deformado e isso pode causar mau funcionamento.
- Em local sujeito a vibração oscilante
- Perto de um local que produza ondas de rádio intensas, emite radiação ou é um lugar com forte magnetismo. Caso contrário, a câmara pode não gravar ou reproduzir imagens correctamente.
- Em locais com areia ou poeira
Tenha cuidado para não deixar areia ou pó entrar na câmara. Pode causar mau funcionamento da câmara e em certos casos este mau funcionamento não poderá ser reparado.

Sobre o transporte

Não se sente numa cadeira ou outro local com a câmara no bolso traseiro da sua calça ou saia, dado isso poder provocar um mau funcionamento ou danificar a câmara.

Notas sobre o ecrã LCD e lente

O ecrã LCD é fabricado usando tecnologia com uma precisão extremamente alta, pelo que mais de 99,99% dos pixéis estão operacionais para utilização efectiva. Contudo, pode haver alguns pequenos pontos pretos e/ou pontos brilhantes (de cor branca, vermelha, azul ou verde) que podem aparecer no ecrã LCD. Estes pontos são o resultado normal do processo de fabrico e não afectam a gravação.

Cabo

Se materiais escuros ou cabedal roçarem contra o cabo, em alguns casos a cor do cabo pode alterar-se.

Sobre a temperatura da câmara

A sua câmara e bateria podem aquecer devido ao uso continuado, mas não se trata de uma avaria.

Sobre a protecção de sobre-aquecimento

Dependendo da temperatura da câmara e da bateria, pode não ser capaz de gravar filmes ou a alimentação pode desligar-se automaticamente para proteger a câmara. Será visualizada uma mensagem no ecrã LCD antes da alimentação desligar ou pode deixar de gravar filmes. Neste caso, deixe a alimentação desligada e espere até a temperatura da câmara e da bateria baixar. Se ligar a alimentação sem deixar a câmara e a bateria arrefecerem o suficiente, a alimentação pode voltar a desligar ou pode não ser possível gravar filmes.

Sobre o carregamento da bateria

Se carregar uma bateria que não foi usada durante um longo período de tempo, pode não conseguir carregá-la até à capacidade adequada.

Isso deve-se às características da bateria e não se trata de um mau funcionamento.

Volte a carregar a bateria.

Aviso sobre direitos de autor

Programas de televisão, filmes, cassetes de vídeo e outros materiais podem estar protegidos pelas leis dos direitos de autor. A gravação não autorizada destes materiais poderá contrariar o disposto nas leis de direitos de autor.

Não há lugar a indemnização por conteúdo danificado ou falha de gravação

A Sony não pode indemnizar pela falha de gravação ou perda ou danos do conteúdo gravado devido a avaria da câmara ou do meio de gravação, etc.

Limpeza da superfície da câmara

Limpe a superfície da câmara com um pano macio ligeiramente embebido em água e em seguida limpe a superfície com um pano seco. Para evitar danos ao acabamento ou à caixa:

- Não exponha a câmara a produtos químicos tais como diluentes, benzeno, álcool, panos descartáveis, repelente de insectos, protector solar ou insecticida.

Especificações

Câmara

[Sistema]

Dispositivo de imagem: 7,77 mm
(tipo 1/2,3) sensor Exmor R CMOS

Número total de pixéis da câmara:

Aprox. 16,8 Megapixéis

Número efectivo de pixéis da câmara:

Aprox. 16,2 Megapixéis

Lente: Lente G da Sony com zoom 10x

$f = 4,25 \text{ mm} - 42,5 \text{ mm}$ (25 mm – 250 mm (equivalente a filme de 35 mm))

F3,5 (W) – F5,5 (T)

Quando filma filmes (16:9):

28 mm – 280 mm

Quando filma filmes (4:3):

34 mm – 340 mm

SteadyShot: Óptico

Controlo de exposição: Exposição automática, Exposição manual, Selecção de Cena (15 modos)

Equilíbrio de brancos: Automático,

Luz do Dia, Nebuloso,

Fluorescente 1/2/3, Incandescente,

Flash, Um Toque

Formato do sinal:

Para 1080 50i: Cor PAL, normas CCIR especificação HDTV 1080/50i

Para 1080 60i: Cor NTSC, normas EIA especificação HDTV 1080/60i

Formato de arquivo:

Imagens fixas: compatível com JPEG (DCF Ver. 2.0, Exif Ver. 2.3, MPF Baseline), compatível com DPOF

Imagens fixas 3D: compatível com MPO (MPF Expandido (Disparidade da Imagem))

Filmes (Formato AVCHD):
AVCHD

Vídeo: MPEG-4 AVC/H.264

Áudio: Dolby Digital 2canais, equipado com o Dolby Digital Stereo Creator

- Fabricado sob licença da Dolby Laboratories.

Filmes (Formato MP4):

Vídeo: MPEG-4 AVC/H.264

Áudio: MPEG-4 AAC-LC 2canais

Meio de gravação: Memória Interna (Aprox. 19 MB), “Memory Stick Duo”, cartão SD

Flash: Alcance do flash (sensibilidade ISO (Índice de exposição recomendado) ajustado para Auto):
Aprox. 0,05 m a 4,8 m (W)/
Aprox. 1,0 m a 3,1 m (T)

[Conectores de entrada e saída]

Conector HDMI: Mini-tomada HDMI

Conector múltiplo: Type3b

(Saída AV/USB/Entrada CC):

Saída Vídeo

Saída de áudio (Estéreo)

Comunicação USB

Comunicação USB: Hi-Speed USB (USB 2.0)

PT

[Ecrã LCD]

Painel LCD: 7,5 cm (tipo 3,0) drive
TFT
Número total de pontos: 921 600
(640 × 3 (RGB) × 480) pontos

[Alimentação, geral]

Alimentação: Bateria recarregável
NP-BG1, 3,6 V
NP-FG1 (vendida separadamente),
3,6 V
Adaptador de CA AC-UB10/
UB10B, 5 V
Consumo (durante a fotografia): 1,1 W
Temperatura de operação: 0 °C a 40 °C
Temperatura de armazenamento:
-20 °C a +60 °C
Dimensões (conforme CIPA):
101,6 mm × 57,6 mm × 28,6 mm
(L/A/P)
Peso (conforme CIPA) (incluindo pack
de baterias NP-BG1, “Memory
Stick Duo”): Aprox. 178 g
Microfone: Estéreo
Altifalante: Mono
Exif Print: Compatível
PRINT Image Matching III:
Compatível

Adaptador de CA AC-UB10/ UB10B

Alimentação: CA 100 V a 240 V,
50 Hz/60 Hz, 70 mA
Tensão de saída: CC 5 V, 0,5 A
Temperatura de operação: 0 °C a 40 °C
Temperatura de armazenamento:
-20 °C a +60 °C
Dimensões: Aprox. 50 mm × 22 mm ×
54 mm (L/A/P)
Peso:
Para os EUA e Canadá:
Aprox. 48 g
Para países ou regiões sem ser os
EUA e Canadá: Aprox. 43 g

Bateria recarregável NP-BG1

Bateria usada: Bateria de ião de lítio
Tensão máxima: CC 4,2 V
Tensão nominal: CC 3,6 V
Tensão de carga máxima: CC 4,2 V
Corrente de carga máxima: 1,44 A
Capacidade:
típica: 3,4 Wh (960 mAh)
mínima: 3,3 Wh (910 mAh)

Design e especificações sujeitos a
alterações sem aviso prévio.

Marcas comerciais

- As seguintes marcas são marcas comerciais da Sony Corporation. **Cyber-shot**, “Cyber-shot”, “Memory Stick PRO Duo”, “Memory Stick PRO-HG Duo”, “Memory Stick Duo”
- Windows é uma marca registada da Microsoft Corporation nos Estados Unidos e/ou outros países.
- Macintosh é uma marca registada da Apple Inc.
- O logótipo SDXC é uma marca comercial da SD-3C, LLC.
- “” e “PlayStation” são marcas registadas da Sony Computer Entertainment Inc.
- Além disso, os nomes do sistema e produtos utilizados neste manual, em geral, são marcas comerciais ou marcas registadas dos seus respectivos programadores ou fabricantes. No entanto, as marcas TM ou ® não são utilizadas em todos os casos neste manual.



- Acrescente mais divertimento com a sua PlayStation 3 transferindo a aplicação para PlayStation 3 de PlayStation Store (onde disponível).
- A aplicação para PlayStation 3 requer conta PlayStation Network e transferência da aplicação. Acessível em áreas onde esteja disponível PlayStation Store.

Informação adicional sobre este produto e respostas a perguntas frequentes podem ser encontradas no Website do Apoio ao Cliente.

PT

<http://www.sony.net/>

A impressão foi feita utilizando tinta à base de óleo vegetal isenta de COV (composto orgânico volátil).

WARNUNG

Um Feuergefahr und die Gefahr eines elektrischen Schlags zu verringern, setzen Sie das Gerät weder Regen noch Feuchtigkeit aus.

WICHTIGE SICHERHEITSANWEISUNGEN -BEWAHREN SIE DIESE ANWEISUNGEN AUF GEFAHR UM DIE GEFAHR VON BRAND ODER ELEKTRISCHEN SCHLÄGEN ZU VERRINGERN, SOLLTEN SIE DIESE ANWEISUNGEN GENAU BEFOLGEN

Falls der Stecker wegen seiner Form nicht in die Netzsteckdose passt, verwenden Sie einen Steckeradapter der korrekten Konfiguration für die Netzsteckdose.

ACHTUNG

| Akku

Bei unsachgemäßem Gebrauch des Akkus kann er explodieren oder es besteht Feuergefahr oder die Gefahr von Verätzungen. Beachten Sie bitte die folgenden Hinweise.

- Zerlegen Sie den Akku nicht.
- Setzen Sie den Akku keinen Stößen, Schlägen usw. aus, quetschen Sie ihn nicht, lassen Sie ihn nicht fallen und achten Sie darauf, nicht versehentlich auf den Akku zu treten.
- Halten Sie Gegenstände aus Metall von den Akkuanschlüssen fern. Es kann sonst zu einem Kurzschluss kommen.
- Setzen Sie den Akku keinen Temperaturen über 60 °C aus, wie sie z. B. bei direkter Sonneneinstrahlung oder in einem in der Sonne geparkten Auto auftreten können.
- Zünden Sie den Akku nicht an und werfen Sie ihn nicht ins Feuer.
- Berühren Sie beschädigte oder auslaufende Lithium-Ionen-Akkus nicht.
- Laden Sie den Akku unbedingt mit einem Originalladegerät von Sony oder einem Gerät mit Ladefunktion.
- Halten Sie den Akku von kleinen Kindern fern.
- Schützen Sie den Akku vor Feuchtigkeit.
- Tauschen Sie den Akku nur gegen den gleichen oder einen vergleichbaren Akkutyp aus, der von Sony empfohlen wird.
- Entsorgen Sie verbrauchte Akkus unverzüglich wie in den Anweisungen erläutert.

| Netzgerät

Schließen Sie das Netzgerät an die nächste Netzsteckdose an.

Sollte während der Benutzung des Netzgerätes eine Störung auftreten, unterbrechen Sie sofort die Stromversorgung durch Abziehen des Steckers von der Netzsteckdose.

Das Netzkabel, falls vorhanden, ist speziell für den Gebrauch nur mit dieser Kamera ausgelegt und sollte nicht mit anderen Elektrogeräten verwendet werden.

Für Kunden in Europa



DE

Hiermit erklärt Sony Corporation, dass sich das Gerät Digitale Fotokamera (DSC-HX7V) in Übereinstimmung mit den grundlegenden Anforderungen und den übrigen einschlägigen Bestimmungen der Richtlinie 1999/5/EG befindet. Weitere Informationen erhältlich unter: <http://www.compliance.sony.de/>

| Hinweis für Kunden in Ländern, in denen EU-Richtlinien gelten

Der Hersteller dieses Produkts ist Sony Corporation, 1-7-1 Konan Minato-ku Tokyo, 108-0075, Japan. Autorisierter Vertreter für EMV und Produktsicherheit ist die Sony Deutschland GmbH, Hedelfinger Strasse 61, 70327 Stuttgart, Deutschland. Für Fragen im Zusammenhang mit Kundendienst oder Garantie wenden Sie sich bitte an die in den separaten Kundendienst- oder Garantieunterlagen genannten Adressen.

Dieses Produkt wurde geprüft und erfüllt die Auflagen der EMV-Vorschriften für den Gebrauch von Verbindungskabeln, die kürzer als 3 m sind.

| Achtung

Die elektromagnetischen Felder bei den speziellen Frequenzen können Bild und Ton dieses Gerätes beeinflussen.

| Hinweis

Wenn eine Datenübertragung aufgrund statischer oder elektromagnetischer Störeinflüsse abbricht (fehlschlägt), starten Sie die entsprechende Anwendung neu, oder entfernen Sie das USB-Kabel, und schließen Sie es wieder an.

Entsorgung von gebrauchten elektrischen und elektronischen Geräten (anzuwenden in den Ländern der Europäischen Union und anderen europäischen Ländern mit einem separaten Sammelsystem für diese Geräte)



Das Symbol auf dem Produkt oder seiner Verpackung weist darauf hin, dass dieses Produkt nicht als normaler Haushaltsabfall zu behandeln ist, sondern an einer Annahmestelle für das Recycling von elektrischen und elektronischen Geräten abgegeben werden muss. Durch Ihren Beitrag zum korrekten Entsorgen dieses Produkts schützen Sie die Umwelt und die Gesundheit Ihrer Mitmenschen. Umwelt und Gesundheit werden durch falsches Entsorgen gefährdet. Materialrecycling hilft, den Verbrauch von Rohstoffen zu verringern. Weitere Informationen zum Recycling dieses

Produkts erhalten Sie bei Ihrer Gemeindeverwaltung, den kommunalen Entsorgungsbetrieben oder dem Geschäft, in dem Sie das Produkt gekauft haben.

Entsorgung von gebrauchten Batterien und Akkus (anzuwenden in den Ländern der Europäischen Union und anderen europäischen Ländern mit einem separaten Sammelsystem für diese Produkte)



Das Symbol auf der Batterie/dem Akku oder der Verpackung weist darauf hin, dass diese nicht als normaler Haushaltsabfall zu behandeln sind. Ein zusätzliches chemisches Symbol Pb (Blei) oder Hg (Quecksilber) unter der durchgestrichenen Mülltonne bedeutet, dass die Batterie/der Akku einen Anteil von mehr als 0,0005% Quecksilber oder 0,004% Blei enthält.

Durch Ihren Beitrag zum korrekten Entsorgen dieser Batterien/Akkus schützen Sie die Umwelt und die Gesundheit Ihrer Mitmenschen. Umwelt und Gesundheit werden durch falsches Entsorgen gefährdet. Materialrecycling hilft, den Verbrauch von Rohstoffen zu verringern.

Bei Produkten, die auf Grund ihrer Sicherheit, der Funktionalität oder als Sicherung vor Datenverlust eine ständige Verbindung zur eingebauten Batterie benötigen, sollte die Batterie nur durch qualifiziertes Servicepersonal ausgetauscht werden. Um sicherzustellen, dass die Batterie korrekt entsorgt wird, geben Sie das Produkt zwecks Entsorgung an einer Annahmestelle für das Recycling von elektrischen und elektronischen Geräten ab.

Für alle anderen Batterien entnehmen Sie die Batterie bitte entsprechend dem Kapitel über die sichere Entfernung der Batterie.

Geben Sie die Batterie an einer Annahmestelle für das Recycling von Batterien/Akkus ab. Weitere Informationen über das Recycling dieses Produkts oder der Batterie erhalten Sie von Ihrer Gemeinde, den kommunalen Entsorgungsbetrieben oder dem Geschäft, in dem Sie das Produkt gekauft haben.

Für Kunden in Deutschland

Entsorgungshinweis: Bitte werfen Sie nur entladene Batterien in die Sammelboxen beim Handel oder den Kommunen.

Entladen sind Batterien in der Regel dann, wenn das Gerät abschaltet und signalisiert „Batterie leer“ oder nach längerer Gebrauchsdauer der Batterien „nicht mehr einwandfrei funktioniert“.

Um sicherzugehen, kleben Sie die Batteriepole z.B. mit einem Klebestreifen ab oder geben Sie die Batterien einzeln in einen Plastikbeutel.

Nehmen Sie das „Cyber-shot Benutzeranleitung“ (HTML) auf der mitgelieferten CD-ROM zu Hilfe

Um Einzelheiten zu fortgeschrittenen Funktionen zu erhalten, schlagen Sie bitte mithilfe eines Computers im „Cyber-shot Benutzeranleitung“ (HTML) auf der CD-ROM (mitgeliefert) nach.



Legen Sie die CD-ROM in das CD-ROM-Laufwerk ein.

Für Windows-Benutzer:

- ① Klicken Sie auf [Benutzeranleitung] → [Installieren].
- ② Rufen Sie das „Benutzeranleitung“ über die Verknüpfung auf dem Desktop auf.

Für Macintosh-Benutzer:

- ① Wählen Sie den Ordner [Benutzeranleitung], und kopieren Sie den im Ordner [Benutzeranleitung] gespeicherten Ordner [de] zu Ihrem Computer.
- ② Nachdem der Kopiervorgang beendet ist, doppelklicken Sie auf „index.html“ im Ordner [de].

Überprüfen des mitgelieferten Zubehörs

- Wiederaufladbarer Akku NP-BG1 (1)/Batteriegehäuse (1)
- Mehrzweckanschluss-USB-Kabel (1)
- Netzgerät AC-UB10/UB10B (1)
- Netzkabel (in USA und Kanada nicht mitgeliefert) (1)
- Handschlaufe (1)
- CD-ROM (1)
 - Cyber-shot Anwendungs-Software
 - „Cyber-shot Benutzeranleitung“
- Gebrauchsanleitung (vorliegendes Handbuch) (1)

Identifizierung der Teile

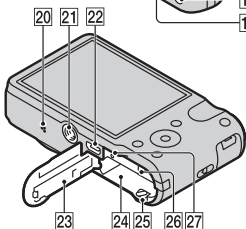
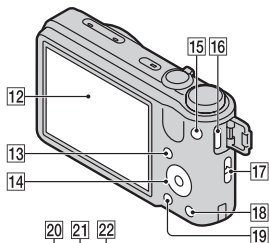
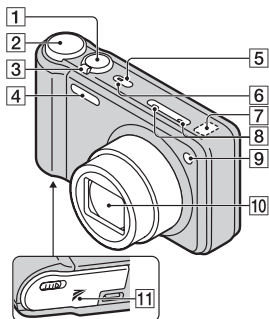

- 1** Auslöser
- 2** Moduswahlknopf
- 3** Für Aufnahme: Zoomhebel (W/T)
Für Wiedergabe: Hebel Q (Wiedergabezoom)/Hebel Z (Index)

- 4** Blitz
- 5** Taste ON/OFF (Ein/Aus)
- 6** Betriebs-/Ladekontrolllampe
- 7** GPS-Sensor (eingebaut, nur DSC-HX7V)
- 8** Mikrofon
- 9** Selbstauslöserlampe/Lächelauslöserlampe/AF-Hilfslicht
- 10** Objektiv
- 11** (TransferJet™)-Kennzeichen
- 12** LCD-Monitor
- 13** Taste (Wiedergabe)
- 14** Steuerrad
- 15** Taste MOVIE (Film)
- 16** HDMI-Buchse
- 17** Öse für Handschlaufe
- 18** Taste ?/☒ (Kameraführer/Löschen)
- 19** Taste MENU
- 20** Lautsprecher
- 21** Stativgewinde
 - Verwenden Sie ein Stativ, dessen Schraube kürzer als 5,5 mm ist. Anderenfalls wird die Kamera nicht richtig befestigt und kann beschädigt werden.
- 22** Multianschluss (Type3b)
- 23** Akku-/Speicherkartenabdeckung
- 24** Akkufach
- 25** Akku-Auswurfhebel
- 26** Speicherkartenschlitz
- 27** Zugriffslampe

DE

Einsetzen des Akkus

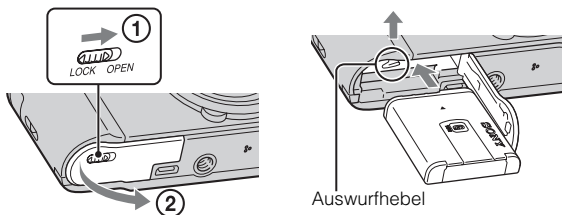

1 Öffnen Sie den Deckel.

2 Setzen Sie den Akku ein.

- Während Sie den Akku-Auswurfhebel drücken, führen Sie den Akku ein, wie abgebildet. Vergewissern Sie sich, dass der Akku-Auswurfhebel nach dem Einschub einrastet.

Laden des Akkus

Für Kunden in den USA, Kanada

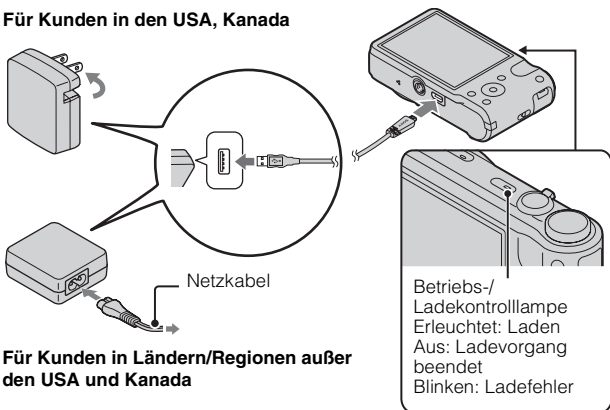

Für Kunden in Ländern/Regionen außer
den USA und Kanada

1 Verbinden Sie Kamera und Netzgerät (mitgeliefert) mit dem Mehrzweckanschluss-USB-Kabel (mitgeliefert).

2 Schließen Sie das Netzgerät an eine Netzsteckdose an.

Die Betriebs-/Ladekontrolllampe leuchtet in Orange auf, und der Ladevorgang beginnt.

- Schalten Sie die Kamera aus, während Sie den Akku laden.
- Der Akku kann bereits aufgeladen werden, selbst wenn er noch nicht ganz entladen ist.
- Wenn die Betriebs-/Ladekontrolllampe blinkt und der Ladevorgang nicht beendet ist, nehmen Sie den Akku heraus, und setzen Sie ihn wieder ein.

DE

Hinweise

- Wenn die Betriebs-/Ladekontrolllampe an der Kamera nicht leuchtet, obwohl das Netzgerät an Kamera und Netzsteckdose angeschlossen ist, bedeutet dies, dass der Ladevorgang im Bereitschaftszustand vorübergehend unterbrochen ist. Der Ladevorgang wird automatisch unterbrochen und in den Bereitschaftszustand versetzt, wenn die Temperatur außerhalb der empfohlenen Betriebstemperatur liegt. Sobald die Temperatur wieder den Sollbereich erreicht, wird der Ladevorgang fortgesetzt. Wir empfehlen, den Akku bei einer Umgebungstemperatur zwischen 10°C und 30°C zu laden.
- Schließen Sie das Netzgerät (mitgeliefert) an die nächste Netzsteckdose an. Sollten während der Benutzung des Netzgerätes irgendwelche Funktionsstörungen auftreten, ziehen Sie sofort den Stecker von der Netzsteckdose ab, um die Stromquelle abzutrennen.
- Wenn der Ladevorgang beendet ist, trennen Sie das Netzgerät von der Netzsteckdose.
- Verwenden Sie nur Original-Akkus der Marke Sony, das Mehrzweckanschluss-USB-Kabel (mitgeliefert) und das Netzgerät (mitgeliefert).

■ Laden durch Anschluss an einen Computer

Der Akku kann geladen werden, indem die Kamera über ein Mehrzweckanschluss-USB-Kabel an einen Computer angeschlossen wird.

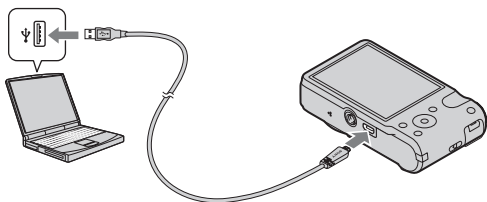

Hinweis

- Beachten Sie die folgenden Punkte, wenn Sie den Akku über einen Computer laden:
 - Wird die Kamera an einen Laptop-Computer angeschlossen, der nicht mit einer Netzstromquelle verbunden ist, verringert sich der Akkuegel des Laptops. Laden Sie nicht über eine längere Zeitspanne hinweg.
 - Unterlassen Sie Ein-/Ausschalten, Neustart oder Wecken des Computers zur Fortsetzung des Betriebs aus dem Schlafmodus heraus, wenn eine USB-Verbindung zwischen dem Computer und der Kamera hergestellt worden ist. Die Kamera kann sonst eine Funktionsstörung verursachen. Bevor Sie den Computer ein-/ausschalten, neu starten oder aus dem Schlafmodus wecken, trennen Sie Kamera und Computer.
 - Einwandfreier Ladebetrieb mit einem speziell gebauten oder modifizierten Computer kann nicht garantiert werden.

■ Ladezeit

Die Ladezeit beträgt ungefähr 270 Minuten mit dem Netzgerät (mitgeliefert).

Hinweis

- Die obige Ladezeit gilt für das Laden eines völlig erschöpften Akkus bei einer Temperatur von 25°C. Je nach den Benutzungsbedingungen und anderen Umständen kann der Ladevorgang länger dauern.

■ Akku-Nutzungsdauer und Bilderzahl für Aufnahme und Wiedergabe

	Akku-Nutzungsdauer	Anzahl von Bildern
Aufnahme (Standbilder)	Ca. 150 Min.	Ca. 300 Bilder
Wiedergabe (Standbilder)	Ca. 220 Min.	Ca. 4400 Bilder
Aufnahme (Filme)	Ca. 70 Min.	—

Hinweise

- Die obige Bilderzahl gilt für den voll aufgeladenen Akku. Die Bilderzahl kann je nach den Benutzungsbedingungen abnehmen.
- Die Anzahl der aufnehmbaren Bilder gilt für Aufnahme unter den folgenden Bedingungen:
 - Verwendung eines Sony „Memory Stick PRO Duo“ (Mark2) (getrennt erhältlich)
 - Der Akku wird bei einer Umgebungstemperatur von 25°C benutzt.
 - [GPS-Einstellung] ist auf [Aus] eingestellt (nur DSC-HX7V).
- Die Zahl für „Aufnahme (Standbilder)“ basiert auf dem CIPA-Standard und gilt für Aufnahme unter den folgenden Bedingungen:
(CIPA: Camera & Imaging Products Association)
 - DISP (Anzeige-Einstellung) ist auf [AN] eingestellt.
 - Eine Aufnahme alle 30 Sekunden.
 - Der Zoom wird abwechselnd zwischen den Stellungen W und T umgeschaltet.
 - Der Blitz wird bei jeder zweiten Aufnahme ausgelöst.
 - Die Kamera wird nach jeweils zehn Benutzungen ein- und ausgeschaltet.
- Die Akku-Nutzungsdauer für Filme gilt für Aufnahme unter den folgenden Bedingungen:
 - Filmqualität: AVCHD HQ
 - Wenn die Daueraufnahme wegen der eingestellten Einschränkungen (Seite 22) endet, drücken Sie die Taste MOVIE (Film) erneut, und setzen Sie die Aufnahme fort. Aufnahmefunktionen, wie z. B. der Zoom, sind unwirksam.

DE

■ Stromversorgung

Durch Anschließen des Netzgerätes über das Mehrzweckanschluss-USB-Kabel (mitgeliefert) kann die Kamera mit Strom aus einer Netzsteckdose versorgt werden.

Sie können Bilder zu einem Computer importieren, ohne sich Sorgen um eine Erschöpfung des Akkus zu machen, indem Sie die Kamera über das Mehrzweckanschluss-USB-Kabel an einen Computer anschließen.

DE
11

Hinweise

- Es kann kein Strom zugeführt werden, wenn der Akku nicht in die Kamera eingesetzt ist.
- Stromversorgung von einer Netzsteckdose ist nur verfügbar, wenn sich die Kamera im Wiedergabemodus befindet, oder wenn eine Verbindung zwischen der Kamera und einem Computer hergestellt wird. Wenn sich die Kamera im Aufnahmemodus befindet, oder während Sie die Einstellungen der Kamera ändern, erfolgt keine Netzstromversorgung, selbst wenn Sie eine USB-Verbindung mit dem Mehrzweckanschluss-USB-Kabel herstellen.
- Wenn Sie die Kamera über das Mehrzweckanschluss-USB-Kabel mit einem Computer verbinden, während die Kamera sich im Wiedergabemodus befindet, wechselt die Anzeige an der Kamera vom Wiedergabe-Bildschirm zum USB-Verbindungs-Bildschirm. Drücken Sie die Taste  (Wiedergabe), um auf den Wiedergabe-Bildschirm umzuschalten.

Einsetzen einer Speicherkarte (getrennt erhältlich)

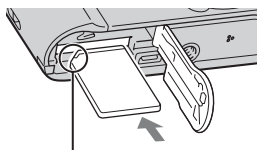
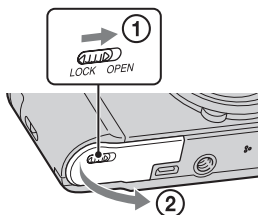

Auf korrekte Ausrichtung der abgeschnittenen Ecke achten.

1 Öffnen Sie den Deckel.

2 Setzen Sie die Speicherkarte (getrennt erhältlich) ein.

- Richten Sie die eingekerbte Ecke gemäß der Abbildung aus, und führen Sie die Speicherkarte ein, bis sie einrastet.

3 Schließen Sie den Deckel.

- Schließen der Abdeckung bei falsch eingesetztem Akku kann die Kamera beschädigen.

■ Verwendbare Speicherkarten

	Speicherkarte	Für Standbilder	Für Filme
A	Memory Stick PRO Duo	○	○ (nur Mark2)
	Memory Stick PRO-HG Duo	○	○
	Memory Stick Duo	○	—
B	SD-Speicherkarte	○	○ (Klasse 4 oder schneller)
	SDHC-Speicherkarte	○	○ (Klasse 4 oder schneller)
	SDXC-Speicherkarte	○	○ (Klasse 4 oder schneller)

DE

- In dieser Anleitung werden Produkte unter A kollektiv mit „Memory Stick Duo“, und Produkte unter B kollektiv mit SD-Karte bezeichnet.

■ So entnehmen Sie die Speicherkarte/den Akku

Speicherkarte: Drücken Sie die Speicherkarte einmal hinein.

Akku: Verschieben Sie den Akku-Auswurfhebel. Lassen Sie den Akku nicht fallen.

Hinweis

- Nehmen Sie Speicherkarte/Akku niemals heraus, wenn die Zugriffslampe (Seite 7) leuchtet. Dadurch können die Daten auf der Speicherkarte/im internen Speicher beschädigt werden.

Einstellen der Uhr

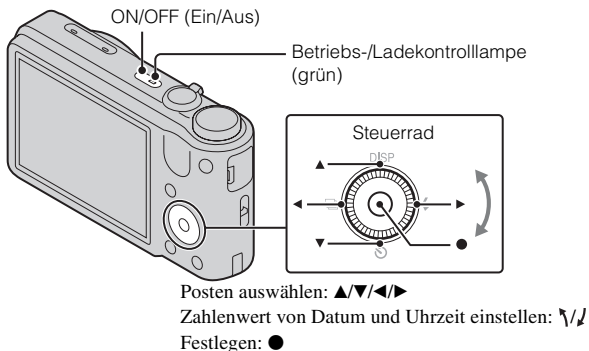

- 1 Drücken Sie die Taste ON/OFF (Ein/Aus).**
Die Datums-/Uhrzeiteinstellung wird angezeigt, wenn Sie die Taste ON/OFF (Ein/Aus) zum ersten Mal drücken.
 - Es kann eine Weile dauern, bis sich die Kamera einschaltet und betriebsbereit ist.
- 2 Wählen Sie die gewünschte Sprache aus.**
- 3 Wählen Sie das gewünschte Gebiet gemäß den Anweisungen auf dem Bildschirm aus, und drücken Sie dann ●.**
- 4 Stellen Sie [Datum/Zeitformat], [Sommerzeit] und [Datum/Zeit] ein, und wählen Sie dann [OK] → [OK].**
 - Mitternacht wird als 12:00 AM, und Mittag als 12:00 PM angezeigt.
- 5 Wählen Sie die gewünschte Anzeigefarbe und die GPS-Einstellung (nur DSC-HX7V) gemäß den Anweisungen auf dem Monitor.**
 - Der Akku wird schnell erschöpft, wenn Sie [GPS-Einstellung] auf [Ein] setzen (nur DSC-HX7V).
- 6 Wenn eine Einführungsmeldung von [Kameraführer] auf dem Bildschirm erscheint, wählen Sie [OK].**

Aufnahme von Standbildern/Filmen

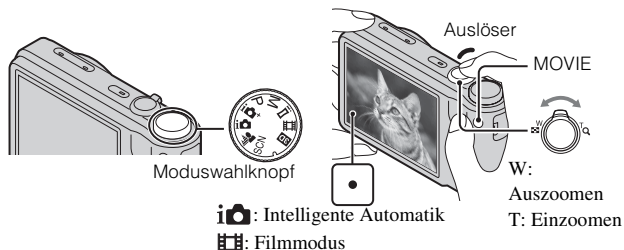

DE

Aufnahmen von Standbildern

- 1 Drücken Sie den Auslöser halb nieder, um zu fokussieren.
Wenn das Bild scharf ist, ertönt ein Piepton, und die Anzeige ● leuchtet auf.

- 2 Drücken Sie den Auslöser ganz nieder.

Aufnahmen von Filmen

- 1 Drücken Sie die Taste MOVIE (Film), um die Aufnahme zu starten.
 - Benutzen Sie den Zoomhebel (W/T), um den Zoomfaktor zu ändern.
- 2 Drücken Sie die Taste MOVIE erneut, um die Aufnahme zu stoppen.

Hinweise

- Das Betriebsgeräusch des Objektivs und Hebels wird aufgenommen, wenn die Zoomfunktion während der Filmaufnahme benutzt wird. Das Betriebsgeräusch der Taste MOVIE wird möglicherweise ebenfalls am Ende der Filmaufnahme aufgenommen.
- Daueraufnahme ist jeweils für ungefähr 29 Minuten mit den Standardeinstellungen der Kamera bei einer Temperatur von etwa 25°C möglich. Wenn die Filmaufnahme endet, können Sie die Aufnahme durch erneutes Drücken der Taste MOVIE fortsetzen. Je nach der Umgebungstemperatur wird die Aufnahme u. U. gestoppt, um die Kamera zu schützen.

DE
15

Anzeigen von Bildern

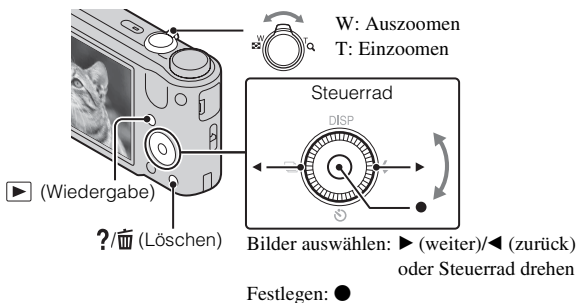

1 Drücken Sie die Taste ► (Wiedergabe).

- Wenn Bilder auf einer Speicherkarte, die mit anderen Kameras aufgenommen wurden, auf dieser Kamera wiedergegeben werden, erscheint der Registrierungsbildschirm für die Datendatei.

■ Auswählen des nächsten/vorherigen Bilds

Wählen Sie ein Bild aus, indem Sie ► (weiter)/◄ (zurück) am Steuerrad drücken oder das Steuerrad drehen. Drücken Sie ● in der Mitte des Steuerrads, um Filme wiederzugeben.

■ Löschen eines Bilds

- ① Drücken Sie die Taste ?/⏏ (Löschen).
- ② Wählen Sie [Dieses Bild] mit ▲ am Steuerrad aus, und drücken Sie dann ●.

■ Rückkehr zur Bildaufnahme

Drücken Sie den Auslöser halb nieder.

Kameraführer

Diese Kamera enthält einen internen Funktionsführer. Dieser ermöglicht es Ihnen, die Funktionen der Kamera nach Ihren Bedürfnissen zu suchen.

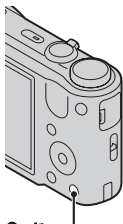

?/☰ (Kameraführer)



DE

1 Drücken Sie die Taste ?/☰ (Kameraführer).

- Beim Betrachten von Bildern wird [Löschen/Kameraführer] angezeigt. Wählen Sie [Kameraführer].

2 Wählen Sie eine Suchmethode im [Kameraführer].

Anweis. f. Aufn./Wiederg.: Verschiedene Betriebsfunktionen im Aufnahme-/Wiedergabemodus suchen.

Liste der Symbole: Funktion und Bedeutung angezeigter Symbole suchen.

Störungsbeheb.: Allgemeine Probleme und ihre Lösung suchen.

Infos zum Objektiv: Funktionen nach Ihren Bedürfnissen suchen.

Schlüsselwort: Funktionen nach Schlüsselwörtern suchen.

Zuletzt aufgeruf.: Die letzten 12 im [Kameraführer] angezeigten Posten anzeigen.

Einführung zusätzlicher Funktionen

Zusätzliche Funktionen, die während der Aufnahme oder Wiedergabe benutzt werden, können mit dem Steuerrad oder der Taste MENU an der Kamera angewendet werden. Diese Kamera ist mit einem Funktionsführer ausgestattet, der eine bequeme Auswahl von Funktionen ermöglicht. Während der Führer angezeigt wird, können Sie die anderen Funktionen ausprobieren.

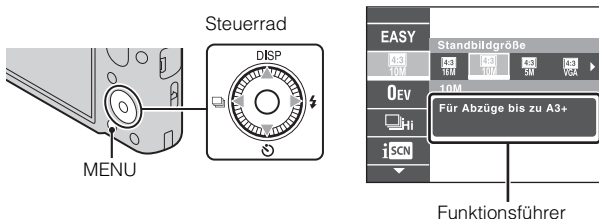

■ Steuerrad

DISP (Anzeige-Einstellung): Gestattet eine Änderung der Monitoranzeige.

⌚ (Selbstausröser): Gestattet die Benutzung des Selbstausröser.

📄 (Serienbild-Einstellungen): Gestattet die Benutzung des Serienaufnahmemodus.

⚡ (Blitz): Gestattet die Wahl eines Blitzmodus für Standbilder.

■ Menüposten

Aufnahme

Filmaufnahmeszene	Damit wählen Sie den Filmaufnahmemodus.
3D-Aufnahme	Damit wählen Sie den 3D-Bild-Aufnahmemodus.
Szenenwahl	Vorprogrammierte Einstellungen zur Anpassung an verschiedene Szenenbedingungen auswählen.
Einfach-Modus	Standbilder mit minimalen Funktionen aufnehmen.
Defokussiereffekt	Damit legen Sie den Grad des Hintergrundunschärfe-Effekts beim Aufnehmen im Modus „Hintergrundunschärfe“ fest.
Standbildgröße/ Panoramabildgröße/ Filmgröße/ Filmqualität	Damit wählen Sie Bildgröße und Qualität für Standbilder, Panoramabilder oder Filmdateien.
EV	Belichtung manuell einstellen.
ISO	Lichtempfindlichkeit einstellen.
Weißabgleich	Farbtöne eines Bilds einstellen.
Fokus	Fokussiermethode auswählen.
Messmodus	Messmodus auswählen, der festlegt, welcher Teil des Motivs gemessen wird, um die Belichtung zu ermitteln.
Serienaufnahmeintervall	Damit wählen Sie die Anzahl der pro Sekunde aufgenommenen Bilder für Serienaufnahme.
BelichtungsreihenEinstlg.	Art der Belichtungsreihenaufnahme einstellen.
Szenenerkennung	Damit erkennt die Kamera automatisch die Aufnahmebedingungen.
Soft Skin-Effekt	Soft Skin-Effekt und Effektstufe einstellen.
Auslösung bei Lächeln	Bei Wahl dieser Einstellung löst die Kamera automatisch den Verschluss aus, wenn sie ein Lächeln erkennt.
Smile-Empfindlichkeit	Empfindlichkeit der Lächelauslöserfunktion zur Lächelerkennung einstellen.

DE



Gesichtserkennung	Wählen, um Gesichter automatisch zu erkennen und verschiedene Einstellungen durchzuführen.
Augen-zu-Reduzier.	Damit können Sie automatisch zwei Bilder aufnehmen und ein Bild auswählen, in dem die Augen nicht blinzeln.
Film SteadyShot	Stärke von SteadyShot im Filmmodus einstellen.
Positionsinformation*	Damit können Sie den Triangulationszustand überprüfen.
Kameraführer	Die Funktionen der Kamera nach Ihren Bedürfnissen suchen.





* Nur DSC-HX7V

Wiedergabe

Diaschau	Methode der Dauerwiedergabe wählen.
3D-Betrachtung	Wählen Sie diese Einstellung, um im 3D-Modus aufgenommene Bilder auf einem 3D-Fernsehgerät wiederzugeben.
Mit TransferJet senden	Damit können Sie Daten übertragen, indem Sie zwei mit TransferJet ausgestattete Produkte in unmittelbare Nähe bringen.
Ansichtsmodus	Anzeigeformat für Bilder wählen.
Seriengruppe anzeigen	Sie können wählen, ob Serienbilder während der Wiedergabe in Gruppen oder komplett angezeigt werden.
Retuschieren	Ein Bild mit verschiedenen Effekten retuschieren.
Löschen	Bild löschen.
Schützen	Bilder schützen.
Drucken (DPOF)	Standbild mit Druckauftragssymbol markieren.
Drehen	Standbild nach links oder rechts drehen.
Kameraführer	Die Funktionen der Kamera nach Ihren Bedürfnissen suchen.

Einstellungsposten

Wenn Sie die Taste MENU während der Aufnahme oder Wiedergabe drücken, wird  (Einstellungen) als letzte Wahl bereitgestellt. Sie können die Standardeinstellungen auf dem Bildschirm  (Einstellungen) ändern.

 Aufnahme-Einstellungen	Filmformat/AF-Hilfslicht/Gitterlinie/Digitalzoom/ Windgeräuschreduz./Rote-Augen-Reduz./Blinzelalarm/ Datum schreiben
 HauptEinstellungen	Piepton/Panelhelligkeit/Language Setting/ Anzeigenfarbe/Demo-Modus/Initialisieren/ Funktionshilfe/STRG FÜR HDMI/USB-Anschl.-Einst./ USB-Stromzufuhr/LUN-Einstellung/Musik downld/ Musik leeren/GPS-Einstellung ^{*1} /GPS Assist-Daten ^{*1} / TransferJet/Eye-Fi/Strom sparen
 Speicherkarten-Hilfsprogr.^{*2}	Formatieren/AUFN.-Ordner anl./AUFN.-Ordner änd./ AUFN.-Ordner lösch./Kopieren/Dateinummer
 Uhreinstellungen	Gebietseinstellung/Datum/Zeiteinstlg./Autom. Uhreinstlg ^{*1} /Autom. Ber.einstlg ^{*1}

^{*1}Nur DSC-HX7V

^{*2}Wenn keine Speicherkarte eingesetzt ist, wird  (Interner Speicher-Hilfsprogr.) angezeigt, und nur [Formatieren] können gewählt werden.

DE

Standbildzahlen und Filmaufnahmezeiten

Die Anzahl der Standbilder und die Aufnahmezeit hängen von den Aufnahmebedingungen und der Speicherkarte ab.

Standbilder

(Einheiten: Bilder)

Größe \ Kapazität	Interner Speicher	Speicherkarte
	Ca. 19 MB	2 GB
16M	3	335
VGA	98	9600
16:9(12M)	3	355

Filme

Die nachstehende Tabelle gibt die ungefähren maximalen Aufnahmezeiten an. Dies sind die Gesamtzeiten für alle Filmdateien. Daueraufnahme ist für etwa 29 Minuten möglich. Die maximale Größe einer Filmdatei des MP4-Formats beträgt ungefähr 2 GB.

(h (Stunden), m (Minuten))

Größe \ Kapazität	Interner Speicher	Speicherkarte
	Ca. 19 MB	2 GB
AVC HD 24M (FX)	—	10m (10m)
AVC HD 9M (HQ)	—	25m (15m)
MP4 12M	—	15m
MP4 3M	—	1h 10m

Die Zahl in () ist die minimal verfügbare Aufnahmezeit.

- Die verfügbare Filmaufnahmezeit ist unterschiedlich, weil die Kamera mit VBR (Variable Bit Rate) aufnimmt. Bei diesem Verfahren wird die Bildqualität abhängig von der Aufnahmeszene automatisch justiert. Wenn Sie schnell bewegte Motive aufnehmen, ist das Bild klarer, aber die verfügbare Aufnahmezeit wird kürzer, weil für die Aufnahme mehr Speicherplatz erforderlich ist.

Die Aufnahmezeit hängt ebenfalls von den Aufnahmebedingungen, dem Motiv oder der Einstellung von Bildqualität/Bildgröße ab.

Hinweise zur Benutzung der Kamera

In diese Kamera eingebaute Funktionen

- Diese Anleitung beschreibt die einzelnen Funktionen von Geräten, die mit TransferJet kompatibel/inkompatibel, mit 1080 60i kompatibel und mit 1080 50i kompatibel sind.
 - Um festzustellen, ob Ihre Kamera die GPS-Funktion unterstützt, überprüfen Sie die Modellbezeichnung Ihrer Kamera.
GPS-kompatibel: DSC-HX7V
GPS-inkompatibel: DSC-HX7
 - Um festzustellen, ob Ihre Kamera die TransferJet-Funktion unterstützt, und ob es sich um ein 1080 60i- oder 1080 50i-kompatibles Gerät handelt, prüfen Sie nach, ob die folgenden Zeichen an der Unterseite der Kamera vorhanden sind.
TransferJet-kompatibles Gerät:  (TransferJet)
1080 60i-kompatibles Gerät: 60i
1080 50i-kompatibles Gerät: 50i

- Schalten Sie die Kamera in einem Flugzeug gemäß den Durchsagen des Bordpersonals aus.
- Betrachten Sie mit dieser Kamera aufgenommene 3D-Bilder nicht über längere Zeiträume auf 3D-kompatiblen Monitoren.
- Wenn Sie mit dieser Kamera aufgenommene 3D-Bilder auf einem 3D-kompatiblen Monitor betrachten, können Sie Unbehagen in Form von Augenbelastung, Ermüdung oder Übelkeit empfinden. Um diese Symptome zu verhüten, empfehlen wir, regelmäßige Pausen einzulegen. Die Länge und Häufigkeit der erforderlichen Pausen müssen Sie jedoch für sich selbst ermitteln, da diese je nach Person unterschiedlich sind. Falls Sie irgend eine Art von Unbehagen empfinden, unterbrechen Sie die Betrachtung der 3D-Bilder, bis Sie sich wieder besser fühlen, und konsultieren Sie nötigenfalls einen Arzt. Schlagen Sie auch in der Gebrauchsanleitung des angeschlossenen Gerätes oder der mit dieser Kamera verwendeten Software nach. Beachten Sie, dass die Sehkraft von Kindern noch in der Entwicklungsphase ist (besonders bei Kindern unter 6 Jahren).

Konsultieren Sie einen Kinderarzt oder Augenarzt, bevor Sie Ihr Kind 3D-Bilder betrachten lassen, und achten Sie darauf, dass es die obigen Vorsichtsmaßnahmen bei der Betrachtung solcher Bilder einhält.

Info zu GPS-kompatiblen Geräten (nur DSC-HX7V)

- Benutzen Sie die GPS-Funktion im Einklang mit den Vorschriften der Länder und Regionen, in denen Sie sich aufhalten.
- Wenn Sie die Richtungs- oder Positionsdaten nicht aufzeichnen wollen, setzen Sie [GPS-Einstellung] auf [Aus].

DE

Betrieb und Pflege

Vermeiden Sie grobe Behandlung, Zerlegen, Abändern, Erschütterungen oder Stöße, z. B. durch Hammerschlag, Fallenlassen oder Drauftreten auf das Produkt. Behandeln Sie das Objektiv mit besonderer Sorgfalt.

Hinweise zu Aufnahme/Wiedergabe

- Vor der eigentlichen Aufnahme sollten Sie eine Probeaufnahme machen, um sich zu vergewissern, dass die Kamera einwandfrei funktioniert.
- Die Kamera ist nicht staubdicht, spritzwassergeschützt oder wasserdicht.
- Lassen Sie die Kamera nicht nass werden. Falls Wasser in die Kamera eindringt, kann eine Funktionsstörung auftreten. In manchen Fällen kann die Kamera nicht repariert werden.
- Richten Sie die Kamera nicht auf die Sonne oder eine andere helle Lichtquelle. Es kann sonst zu einer Funktionsstörung Ihrer Kamera kommen.
- Falls Feuchtigkeit Kondensation auftritt, beseitigen Sie diese vor Benutzung der Kamera.
- Unterlassen Sie Schütteln oder Anstoßen der Kamera. Es kann zu einer Funktionsstörung kommen, so dass Sie nicht in der Lage sind, Bilder aufzunehmen. Darüber hinaus kann das Speichermedium unbrauchbar werden, oder Bilddaten können beschädigt werden.

Benutzen/Lagern Sie die Kamera nicht an folgenden Orten

- An sehr heißen, kalten oder feuchten Orten
An sehr heißen Orten, wie z. B. in einem in der Sonne geparkten Auto, kann sich das Kameragehäuse verformen, was zu einer Funktionsstörung führen kann.
- Unter direktem Sonnenlicht oder in der Nähe eines Heizkörpers
Das Kameragehäuse kann sich verfärben oder verformen, was eine Funktionsstörung verursachen kann.
- An Orten, die starken Vibrationen ausgesetzt sind
- In der Nähe eines Ortes, der starke Funkwellen erzeugt, Strahlung abgibt oder stark magnetisch ist. Anderenfalls kann die Kamera Bilder eventuell nicht richtig aufnehmen oder wiedergeben.
- An sandigen oder staubigen Orten
Achten Sie darauf, dass kein Sand oder Staub in die Kamera gelangt. Es könnte sonst zu einer Funktionsstörung der Kamera kommen, die in manchen Fällen nicht reparierbar ist.

Info zum Tragen

Setzen Sie sich nicht auf einen Stuhl oder einen anderen Platz, wenn sich die Kamera in der Gesäßtasche Ihrer Hose oder Ihres Rocks befindet, weil dadurch eine Funktionsstörung oder Beschädigung der Kamera verursacht werden kann.

Hinweise zu LCD-Monitor und Objektiv

Da der LCD-Monitor unter Einsatz von extrem genauer Präzisionstechnologie hergestellt wird, sind über 99,99% der Pixel für effektiven Betrieb funktionsfähig. Es können jedoch einige winzige schwarze und/oder helle Punkte (weiße, rote, blaue oder grüne) auf dem LCD-Monitor erscheinen. Diese Punkte sind ein normales Resultat des Herstellungsprozesses und haben keinen Einfluss auf die Aufnahme.

Griff

Falls dunkle Stoffe oder Leder am Griff entlang reiben, kann sich in manchen Fällen die Farbe des Griffs ändern.

Info zur Kamertemperatur

Ihre Kamera und der Akku können bei Dauereinsatz heiß werden, was aber kein Anzeichen für eine Funktionsstörung ist.

Info zum Überhitzungsschutz

Je nach der Temperatur der Kamera und des Akkus kann es vorkommen, dass keine Filme aufgenommen werden können, oder dass sich die Kamera zum eigenen Schutz automatisch ausschaltet.

Eine Meldung erscheint auf dem LCD-Monitor, bevor sich die Kamera ausschaltet oder die Filmaufnahme gesperrt wird. Lassen Sie die Kamera in diesem Fall ausgeschaltet, und warten Sie, bis sich die Temperatur von Kamera und Akku normalisiert hat. Falls Sie die Kamera einschalten, ohne Kamera und Akku ausreichend abkühlen zu lassen, schaltet sich die Kamera u. U. erneut aus, oder Filmaufnahmen sind eventuell nicht möglich.

Info zum Laden des Akkus

Wenn Sie einen Akku laden, der lange Zeit nicht benutzt worden ist, wird er u. U. nicht auf die korrekte Kapazität aufgeladen.

Dies ist auf die Akku-Eigenschaften zurückzuführen und stellt keine Funktionsstörung dar. Laden Sie den Akku erneut.

Warnung zum Urheberrecht

Fernsehprogramme, Filme, Videobänder und andere Materialien können urheberrechtlich geschützt sein. Unerlaubtes Aufnehmen solcher Materialien kann gegen die Bestimmungen des Urheberrechts verstoßen.

Keine Entschädigung für beschädigten Inhalt oder Aufnahmeversagen

Sony leistet keine Entschädigung für Aufnahmeversagen, Verlust bzw. Beschädigung des Aufnahmeinhalts, die auf eine Funktionsstörung der Kamera oder des Speichermediums usw. zurückzuführen sind.

Reinigen des Kameragehäuses

Reinigen Sie das Kameragehäuse mit einem weichen, leicht mit Wasser angefeuchteten Tuch, und wischen Sie anschließend das Gehäuse mit einem trockenen Tuch ab. Um Beschädigung der Oberfläche oder des Gehäuses zu verhüten:

- Setzen Sie die Kamera keinen Chemikalien, wie z. B. Verdünner, Benzin, Alkohol, Feuchttücher, Insektenschutzmittel, Sonnencreme oder Insektenbekämpfungsmittel, aus.

Technische Daten

Kamera

[System]

Bildwandler: 7,77 mm (1/2,3 Typ)
Exmor R CMOS-Sensor
Gesamtpixelzahl der Kamera:
Ca. 16,8 Megapixel
Effektive Pixelzahl der Kamera:
Ca. 16,2 Megapixel
Objektiv: Sony G 10x Zoomobjektiv
 $f = 4,25 \text{ mm} - 42,5 \text{ mm}$ (25 mm –
250 mm (35 mm-Film-
Entsprechung))
F3,5 (W) – F5,5 (T)
Bei Filmaufnahme (16:9):
28 mm – 280 mm
Bei Filmaufnahme (4:3):
34 mm – 340 mm
SteadyShot: Optisch
Belichtungsregelung: Automatische
Belichtung, Manuelle Belichtung,
Szenenwahl (15 Modi)
Weißabgleich: Automatik, Tageslicht,
Bewölkt, Leuchtstofflampen 1/2/3,
Glühlampen, Blitz, One-Push
Signalformat:
Für 1080 50i: PAL-Farbe, CCIR-
Standards HDTV 1080/50i-
Spezifikation
Für 1080 60i: NTSC-Farbe, EIA-
Standards HDTV 1080/60i-
Spezifikation
Dateiformat:
Standbilder: JPEG (DCF Ver. 2.0,
Exif Ver. 2.3, MPF Baseline)-
konform, DPOF-kompatibel
3D-Standbilder: MPO (MPF
Extended (Disparity Image))-
kompatibel
Filme (AVCHD-Format): AVCHD
Video: MPEG-4 AVC/H.264

Audio: Dolby Digital 2ch,
Ausstattung mit Dolby Digital
Stereo Creator

- Hergestellt unter Lizenz von
Dolby Laboratories.

Filme (MP4-Format):

Video: MPEG-4 AVC/H.264

Audio: MPEG-4 AAC-LC 2ch

Speichermedium: Interner Speicher
(Ca. 19 MB), „Memory Stick
Duo“, SD-Karten

Blitz: Blitzreichweite (Einstellung der
ISO-Empfindlichkeit (empfohlener
Belichtungsindex) auf Auto):
Ca. 0,05 m bis 4,8 m (W)/
Ca. 1,0 m bis 3,1 m (T)

DE

[Ein- und Ausgangsbuchsen]

HDMI-Buchse: HDMI-Minibuchse

Multianschluss: Type3b

(AV-Ausgang/USB/DC-Eingang):

Videoausgang

Audio-Ausgang (Stereo)

USB-Kommunikation

USB-Kommunikation: Hi-Speed USB
(USB 2.0)

DE
27

[LCD-Monitor]

LCD-Panel: 7,5 cm (3,0 Zoll) TFT-
Ansteuerung
Gesamtzahl der Bildpunkte: 921 600
(640 × 3 (RGB) × 480) Punkte

[Stromversorgung, Allgemeines]

Stromversorgung: Wiederaufladbarer
Akku NP-BG1, 3,6 V
NP-FG1 (getrennt erhältlich),
3,6 V
Netzgerät AC-UB10/UB10B, 5 V
Leistungsaufnahme (während der
Aufnahme): 1,1 W
Betriebstemperatur: 0°C bis 40°C
Lagertemperatur: -20°C bis +60°C
Abmessungen (CIPA-konform):
101,6 mm × 57,6 mm × 28,6 mm
(B/H/T)
Gewicht (CIPA-konform) (inklusive
Akku NP-BG1, „Memory Stick
Duo“): ca. 178 g
Mikrofon: Stereo
Lautsprecher: Mono
Exif Print: Kompatibel
PRINT Image Matching III:
Kompatibel

AC-UB10/UB10B-Netzgerät

Stromversorgung: AC 100 V bis 240 V
Wechselstrom, 50 Hz/60 Hz,
70 mA
Ausgangsspannung: 5 V Gleichstrom,
0,5 A
Betriebstemperatur: 0°C bis 40°C
Lagertemperatur: -20°C bis +60°C
Abmessungen: ca. 50 mm × 22 mm ×
54 mm (B/H/T)
Gewicht:
Für USA und Kanada: Ca. 48 g
Für Länder oder Regionen außer
USA und Kanada: Ca. 43 g

Wiederaufladbarer Akku NP-BG1

Verwendeter Akku:
Lithium-Ionen-Akku
Maximale Spannung:
4,2 V Gleichstrom
Nennspannung: 3,6 V Gleichstrom
Maximale Ladespannung:
4,2 V Gleichstrom
Maximaler Ladestrom: 1,44 A
Kapazität:
typisch: 3,4 Wh (960 mAh)
minimal: 3,3 Wh (910 mAh)

Änderungen, die dem technischen
Fortschritt dienen, bleiben vorbehalten.

Markenzeichen

- Die folgenden Zeichen sind Markenzeichen der Sony Corporation.
Cyber-shot, „Cyber-shot“, „Memory Stick PRO Duo“, „Memory Stick PRO-HG Duo“, „Memory Stick Duo“
- Windows ist ein eingetragenes Markenzeichen der Microsoft Corporation in den Vereinigten Staaten und/oder anderen Ländern.
- Macintosh ist ein eingetragenes Markenzeichen von Apple Inc.
- SDXC ist ein Markenzeichen von SD-3C, LLC.
- „“ und „PlayStation“ sind eingetragene Markenzeichen von Sony Computer Entertainment Inc.
- Außerdem sind die in dieser Anleitung verwendeten System- und Produktbezeichnungen im Allgemeinen Markenzeichen oder eingetragene Markenzeichen ihrer jeweiligen Entwickler oder Hersteller. Die Zeichen TM oder ® werden jedoch nicht in allen Fällen in dieser Anleitung verwendet.



- Erhöhen Sie den Spielgenuss mit Ihrer PlayStation 3, indem Sie die Anwendung für PlayStation 3 vom PlayStation Store herunterladen (wo verfügbar.)
- Die Anwendung für PlayStation 3 erfordert ein PlayStation Network-Konto und den Download der Anwendung. Zugänglich in Gebieten, wo PlayStation Store erhältlich ist.

Zusätzliche Informationen zu diesem Produkt und Antworten zu häufig gestellten Fragen können Sie auf unserer Kundendienst-Website finden.

<http://www.sony.net/>

Gedruckt mit Druckfarbe auf Pflanzenölbasis ohne VOC (flüchtige organische Bestandteile).

DE

WAARSCHUWING

Om het gevaar van brand of elektrische schokken te verkleinen, mag het apparaat niet worden blootgesteld aan regen of vocht.

BELANGRIJKE VEILIGHEIDSINSTRUCTIES

-BEWAAR DEZE INSTRUCTIES

GEVAAR

OM DE KANS OP BRAND EN ELEKTRISCHE SCHOKKEN TE VERKLEINEN, HOUDT U ZICH NAUWGEZET AAN DEZE INSTRUCTIES.

Als de vorm van de stekker niet past in het stopcontact, gebruikt u een stekkeradapter van de juiste vorm voor het stopcontact.

LET OP

| Accu

Bij onjuist gebruik van de accu, kan de accu barsten, brand veroorzaken en chemische brandwonden tot gevolg hebben. Houd rekening met de volgende voorzorgsmaatregelen.

- Demonteer de accu niet.
- Plet de accu niet en stel deze niet bloot aan schokken of stoten, laat deze niet vallen en ga er niet op staan.
- Veroorzaak geen kortsluiting en zorg dat er geen metalen voorwerpen in aanraking komen met de aansluitpunten.
- Stel de accu niet bloot aan hoge temperaturen boven 60 °C, zoals direct zonlicht of in een auto die in de zon geparkeerd staat.
- Verbrand de accu niet en gooi deze niet in het vuur.
- Gebruik geen beschadigde of lekkende lithiumion batterijen.
- Laad de accu op met een echte Sony-acculader of een apparaat waarmee de accu kan worden opgeladen.
- Houd de accu buiten het bereik van kleine kinderen.
- Houd de accu droog.
- Vervang de accu alleen door hetzelfde accutype of een vergelijkbaar accutype dat door Sony wordt aanbevolen.
- Gooi de gebruikte accu zo snel mogelijk weg volgens de instructies.

| Netspanningsadapter

Steek de netspanningsadapter in het dichtstbijzijnde stopcontact.

Als zich tijdens het gebruik van de netspanningsadapter een probleem voordoet, onderbreekt u onmiddellijk de stroom door de stekker uit het stopcontact te trekken.

Het netsnoer, indien bijgeleverd, is specifiek ontworpen voor gebruik met alleen deze camera, en mag niet worden gebruikt voor enig ander elektrisch apparaat.

Voor klanten in Europa



Hierbij verklaart Sony Corporation dat het toestel DSC-HX7V (digitale camera) in overeenstemming is met de essentiële eisen en de andere relevante bepalingen van richtlijn 1999/5/EG. Nadere informatie kunt u vinden op: <http://www.compliance.sony.de/> NL

| Kennisgeving voor klanten in de landen waar EU-richtlijnen van toepassing zijn

De fabrikant van dit product is Sony Corporation, 1-7-1 Konan Minato-ku Tokyo, 108-0075 Japan. De geautoriseerde vertegenwoordiger voor EMC en productveiligheid is Sony Deutschland GmbH, Hedelfinger Strasse 61, 70327 Stuttgart, Duitsland. Voor kwesties met betrekking tot service of garantie kunt u het adres in de afzonderlijke service- en garantiedocumenten gebruiken.

Dit product is getest en voldoet aan de beperkingen die zijn uiteengezet in de EMC-regels voor het gebruik van een verbindingkabel van minder dan 3 meter.

| Let op

De elektromagnetische velden bij de specifieke frequenties kunnen het beeld en het geluid van dit apparaat beïnvloeden.

| Kennisgeving

Als de gegevensoverdracht halverwege wordt onderbroken (mislukt) door statische elektriciteit of elektromagnetische storing, moet u de toepassing opnieuw starten of de verbindingkabel (USB, enzovoort) loskoppelen en opnieuw aansluiten.

I Verwijdering van oude elektrische en elektronische apparaten (Toepasbaar in de Europese Unie en andere Europese landen met gescheiden inzamelingsystemen)



Het symbool op het product of op de verpakking wijst erop dat dit product niet als huishoudelijk afval mag worden behandeld. Het moet echter naar een plaats worden gebracht waar elektrische en elektronische apparatuur wordt gerecycled. Als u ervoor zorgt dat dit product op de correcte manier wordt verwerkt, voorkomt u voor mens en milieu negatieve gevolgen die zich zouden kunnen voordoen in geval van verkeerde afvalbehandeling.

De recycling van materialen draagt bij tot het vrijwaren van natuurlijke bronnen. Voor meer details in verband met het recyclen van dit product,

neemt u contact op met de gemeentelijke instanties, het bedrijf of de dienst belast met de verwijdering van huishoudafval of de winkel waar u het product hebt gekocht.

I Verwijdering van oude batterijen (in de Europese Unie en andere Europese landen met afzonderlijke inzamelingsystemen)



Dit symbool op de batterij of verpakking wijst erop dat de meegeleverde batterij van dit product niet als huishoudelijk afval behandeld mag worden.

Op sommige batterijen kan dit symbool voorkomen in combinatie met een chemisch symbool. De chemische symbolen voor kwik (Hg) of lood (Pb) worden toegevoegd als de batterij meer dan 0,0005 % kwik of 0,004 %

lood bevat.

Door deze batterijen op juiste wijze af te voeren, voorkomt u voor mens en milieu negatieve gevolgen die zich zouden kunnen voordoen in geval van verkeerde afvalbehandeling. Het recyclen van materialen draagt bij tot het vrijwaren van natuurlijke bronnen.

In het geval dat de producten om redenen van veiligheid, prestaties dan wel in verband met data-integriteit een permanente verbinding met batterij vereisen, dient deze batterij enkel door gekwalificeerd servicepersoneel vervangen te worden. Om ervoor te zorgen dat de batterij op een juiste wijze zal worden behandeld, dient het product aan het eind van zijn levenscyclus overhandigd te worden aan het desbetreffende inzamelingspunt voor de recyclage van elektrisch en elektronisch materiaal.

Voor alle andere batterijen verwijzen we u naar het gedeelte over hoe de batterij veilig uit het product te verwijderen. Overhandig de batterij bij het desbetreffende inzamelingspunt voor de recyclage van batterijen.

Voor meer details in verband met het recyclen van dit product of batterij, neemt u contact op met de gemeentelijke instanties, het bedrijf of de dienst belast met de verwijdering van huishoudafval of de winkel waar u het product hebt gekocht.

Raadpleeg de "Gebruikershandleiding voor Cyber-shot" (HTML) op de bijgeleverde cd-rom

Voor meer informatie over geavanceerde bedieningen, leest u met behulp van een computer de "Gebruikershandleiding voor Cyber-shot" (HTML) op de cd-rom (bijgeleverd).



Plaats de cd-rom in het cd-rom-station.

Voor gebruikers van Windows:

- ① Klik op [Gebruikershandleiding] → [Installeren].
- ② Open de "Gebruikershandleiding" door te dubbelklikken op de snelkoppeling op het bureaublad.

Voor gebruikers van Macintosh:



- ① Selecteer de map [Gebruikershandleiding] en kopieer de map [nl] die is opgeslagen in de map [Gebruikershandleiding] naar uw computer.
- ② Nadat het kopiëren klaar is, dubbelklikt u op "index.html" in de map [nl].

De bijgeleverde accessoires controleren

- Oplaadbare accu NP-BG1 (1), accutasje (1)
- USB-kabel voor de multifunctionele aansluiting (1)
- Netspanningsadapter AC-UB10/UB10B (1)
- Netsnoer (niet bijgeleverd in de VS en Canada) (1)
- Polsriem (1)
- Cd-rom (1)
 - Cyber-shot softwareprogramma
 - "Gebruikershandleiding voor Cyber-shot"
- Gebruiksaanwijzing (dit boekje) (1)

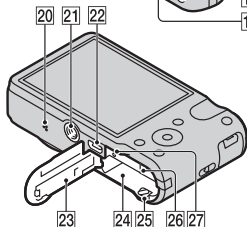
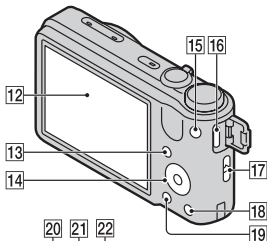
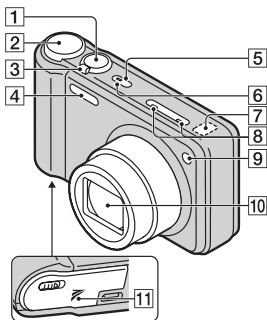
Plaats van de onderdelen



- 1** Ontspanknop
- 2** Functiekeuzeknop
- 3** Voor opnemen: W/T-
(zoom)knop
Voor weergeven: 
(weergavezoom-)knop/
(index-)knop

- 4** Flitser
- 5** ON/OFF (aan/uit)-toets
- 6** Aan-/oplaadlampje
- 7** GPS-sensor (ingebouwd, alleen DSC-HX7V)
- 8** Microfoon
- 9** Zelfontspannerlamp/Lachsluiterlamp/AF-verlichting
- 10** Lens
- 11**  (TransferJet™)-markering
- 12** LCD-scherm
- 13**  (weergave-)toets
- 14** Besturingswiel
- 15** MOVIE (bewegende beelden)-toets
- 16** HDMI-aansluiting
- 17** Oog voor polsriem
- 18**  /  (Helpfunctie in camera/wis-) toets
- 19** MENU-toets
- 20** Luidspreker
- 21** Schroefgat voor statief
 - Gebruik een statief met een schroef van minder dan 5,5 mm lang. Als de schroef te lang is, kunt u de camera niet stevig bevestigen en kan de camera worden beschadigd.
- 22** Multifunctionele aansluiting (Type3b)
- 23** Deksel van geheugenkaartgleuf en accuvak
- 24** Accu-insteekgleuf
- 25** Accu-uitwerphendel
- 26** Geheugenkaartgleuf
- 27** Toegangslampje

De accu plaatsen

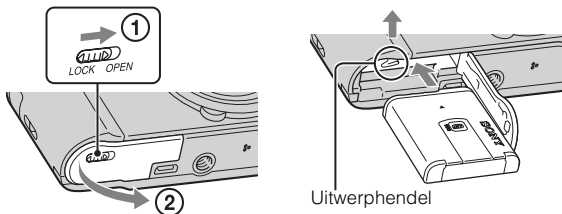

1 Open het deksel.

2 Steek de accu erin.

- Houd de accu-uitwerphendel opzij gedrukt en steek de accu in de camera, zoals afgebeeld. Controleer dat na het plaatsen van de accu de accu-uitwerphendel vergrendelt.

NL

De accu opladen

Voor klanten in de VS en Canada

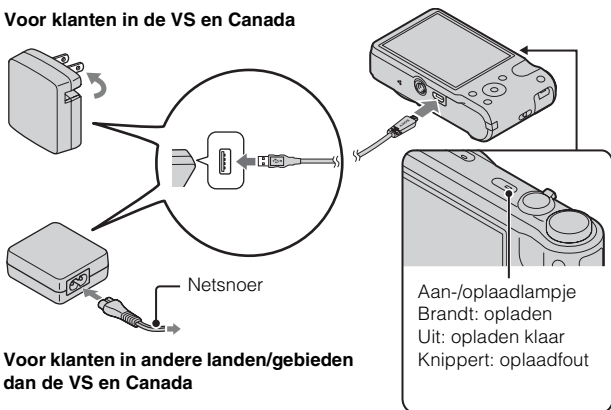

Voor klanten in andere landen/gebieden
dan de VS en Canada

NL
7

1 Sluit de camera met behulp van de USB-kabel voor de multifunctionele aansluiting (bijgeleverd) aan op de netspanningsadapter (bijgeleverd).

2 Sluit de netspanningsadapter aan op een stopcontact. Het aan-/oplaadlampje brandt oranje en het opladen begint.

- Zorg ervoor dat tijdens het opladen van de accu de camera is uitgeschakeld.
 - U kunt de accu opladen ondanks dat deze nog gedeeltelijk geladen is.
 - Als het aan-/oplaadlampje knippert en het opladen niet klaar is, verwijdert u de accu en plaatst u hem terug.
-

Opmerkingen

- Als het aan-/oplaadlampje op de camera niet brandt, ondanks dat de netspanningsadapter is aangesloten op de camera en het stopcontact, duidt dit erop dat het opladen tijdelijk is gestopt en in de standby-stand staat. Het opladen stopt automatisch en wordt in de standby-stand gezet wanneer de temperatuur buiten het bedrijfstemperatuurbereik komt. Nadat de temperatuur weer binnen het bedrijfstemperatuurbereik ligt, wordt het opladen hervat. Aanbevolen wordt om de accu op te laden bij een omgevingstemperatuur van 10°C t/m 30°C.
- Sluit de netspanningsadapter (bijgeleverd) aan op een stopcontact in de buurt. In het geval een storing optreedt tijdens het gebruik van de netspanningsadapter, trekt u onmiddellijk de stekker van het netsnoer uit het stopcontact om de voeding los te koppelen.
- Nadat het opladen klaar is, trekt u de stekker van het netsnoer van de netspanningsadapter uit het stopcontact.
- Gebruik uitsluitend een originele accu, USB-kabel voor de multifunctionele aansluiting (bijgeleverd) en netspanningsadapter (bijgeleverd) van het merk Sony.

■ Opladen door aan te sluiten op een computer

De accu kan worden opgeladen door de camera met behulp van een USB-kabel voor de multifunctionele aansluiting aan te sluiten op een computer.

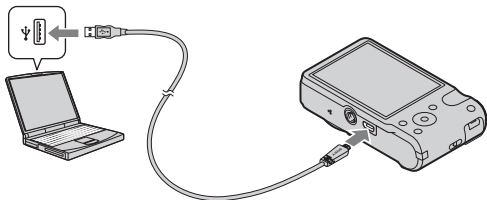

Opmerking

- Let op de volgende punten wanneer u de camera via een computer oplaadt:
 - Als de camera is aangesloten op een laptopcomputer die niet is aangesloten op het stopcontact, wordt acculading verbruikt. Laad niet langdurig op.
 - Schakel de computer niet uit of in, herstart de computer niet en wek de computer niet uit de slaapstand nadat de USB-verbinding tot stand is gekomen tussen de camera en de computer. De camera kan een storing veroorzaken. Voordat u de computer uit- of inschakelt, herstart of uit de slaapstand wekt, verbreekt u de USB-verbinding tussen de camera en de computer.
 - Wanneer een eigengebouwde of gewijzigde computer wordt gebruikt om de accu in de camera op te laden, kan de juiste werking niet worden gegarandeerd.

Laadtijd

De laadtijd met de netspanningsadapter (bijgeleverd) is ongeveer 270 minuten. NL

Opmerking

- Bovenstaande laadtijd geldt voor het opladen van een volledig lege accu bij een temperatuur van 25°C. Het opladen kan langer duren afhankelijk van het gebruik en de omstandigheden.

De gebruiksduur van de accu en het aantal beelden dat u kunt opnemen en weergeven

	Gebruiksduur	Aantal beelden
Opnemen (stilstaande beelden)	Ong. 150 min.	Ong. 300 beelden
Weergeven (stilstaande beelden)	Ong. 220 min.	Ong. 4400 beelden
Opnemen (bewegende beelden)	Ong. 70 min.	—

Opmerkingen

- Het bovenstaande aantal beelden geldt bij een volledig opgeladen accu. Afhankelijk van de gebruiksomstandigheden, kan het aantal beelden lager zijn.
- Het aantal beelden dat kan worden opgenomen geldt bij opnemen onder de volgende omstandigheden:
 - Bij gebruik van een Sony "Memory Stick PRO Duo" (Mark2) (los verkrijgbaar)
 - De accu wordt gebruikt bij een omgevingstemperatuur van 25 °C.
 - [GPS-instelling] staat op [Uit] (alleen DSC-HX7V).

- Het aantal van "Opnemen (stilstaande beelden)" is gebaseerd op de CIPA-norm, en geldt bij opnemen onder de volgende omstandigheden: (CIPA: Camera & Imaging Products Association)
 - DISP (Weergave-instelling) is ingesteld op [AAN].
 - Eenmaal opnemen iedere 30 seconden.
 - De zoom wordt beurtelings gewisseld tussen de uiterste W-kant en T-kant.
 - De flitser gaat eenmaal per twee opnamen af.
 - De camera wordt in- en uitgeschakeld na iedere 10 opnamen.
- De gebruiksduur van de accu voor het opnemen van bewegende beelden geldt bij opnemen onder de volgende omstandigheden:
 - Bewegend-beeldkwaliteit: AVCHD HQ
 - Als het ononderbroken opnemen stopt vanwege ingestelde beperkingen (pagina 20), drukt u nogmaals op de MOVIE (bewegende beelden)-toets en gaat u verder met opnemen. Opnamefuncties, zoals zoom, werken niet.

■ Netvoeding gebruiken

De camera kan van stroom worden voorzien via een stopcontact door de netspanningsadapter aan te sluiten met behulp van de USB-kabel voor de multifunctionele aansluiting (bijgeleverd).

U kunt beelden importeren in een computer zonder bezorgd te zijn dat de accu leegraakt door de camera met behulp van de USB-kabel voor de multifunctionele aansluiting aan te sluiten op de computer.

Opmerkingen

- Stroomvoorziening is niet mogelijk als de accu niet in de camera is geplaatst.
- Stroomvoorziening via het stopcontact is alleen mogelijk wanneer de camera in de weergavefunctie staat of nadat een verbinding tot stand is gebracht tussen de camera en een computer. Als de camera in de opnamefunctie staat of tijdens het veranderen van de instellingen van de camera, wordt de camera niet van stroom voorzien, ook niet wanneer met behulp van de USB-kabel voor de multifunctionele aansluiting een USB-verbinding tot stand is gebracht.
- Als u de camera met behulp van de USB-kabel voor de multifunctionele aansluiting aansluit op een computer terwijl de camera in de weergavefunctie staat, verandert de weergave op het LCD-scherm van de camera van het weergavescherm in het USB-verbindingsscherm. Druk op de  (weergave-)toets om over te schakelen naar het weergavescherm.

Een geheugenkaart (los verkrijgbaar) plaatsen

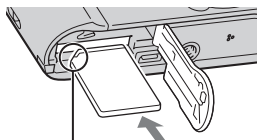
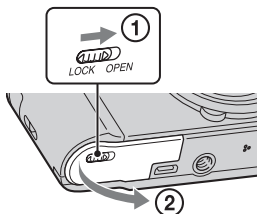

Let erop dat de afgeschuinde hoek in de juiste richting wijst.

1 Open het deksel.

2 Plaats de geheugenkaart (los verkrijgbaar).

- Met de afgeschuinde hoek gericht zoals aangegeven in de afbeelding, steekt u de geheugenkaart in de gleuf tot hij op zijn plaats vastklikt.

3 Sluit het deksel.

- Als u het deksel sluit terwijl de accu niet goed is geplaatst, kan de camera beschadigd worden.

Geheugenkaarten die u kunt gebruiken

	Geheugenkaart	Voor stilstaande beelden	Voor bewegende beelden
A	Memory Stick PRO Duo	○	○ (alleen Mark2)
	Memory Stick PRO-HG Duo	○	○
	Memory Stick Duo	○	—
B	SD-geheugenkaart	○	○ (klasse 4 of sneller)
	SDHC-geheugenkaart	○	○ (klasse 4 of sneller)
	SDXC-geheugenkaart	○	○ (klasse 4 of sneller)

- In deze gebruiksaanwijzing worden de producten in groep A gezamenlijk "Memory Stick Duo" genoemd, en worden de producten in groep B gezamenlijk SD-kaart genoemd.

■ De geheugenkaart of accu uit de camera halen

Geheugenkaart: Duw de geheugenkaart eenmaal erin.

Accu: Verschuif de accu-uitwerphendel. Zorg ervoor dat u de accu niet laat vallen.

Opmerking

- De accu of geheugenkaart nooit uit de camera halen wanneer het toegangslampje (pagina 6) brandt. Hierdoor kunnen de gegevens beschadigd raken die zijn opgeslagen in de geheugenkaart of in het interne geheugen.

De klok instellen

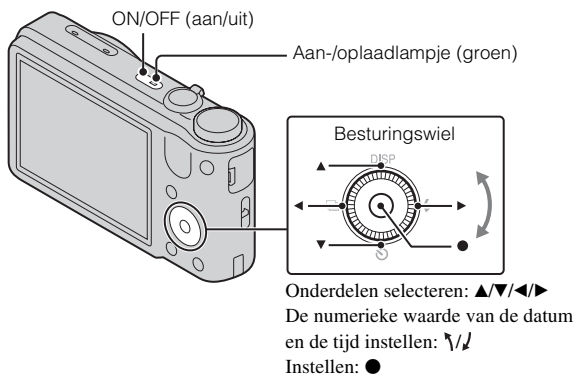

1 Druk op de ON/OFF (aan/uit)-toets.

De instelling voor de datum en tijd wordt afgebeeld wanneer u voor de eerste keer op de ON/OFF (aan/uit)-toets drukt.

- Het kan enige tijd duren eordat de camera wordt ingeschakeld en bediening mogelijk is.

2 Selecteer een gewenste taal.

3 Selecteer het gewenste gebied aan de hand van de instructies op het scherm, en druk daarna op ●.

- 4 Stel [Datum/tijd-notatie], [Zomertijd] en [Datum en tijd] in, en selecteer daarna [OK] → [OK].
 - Middernacht wordt afgebeeld als 12:00 AM en twaalf uur 's morgens als 12:00 PM.
- 5 Selecteer de gewenste weergavekleur en de GPS-instelling (alleen DSC-HX7V), aan de hand van de aanwijzingen op het scherm.
 - De accu zal snel leeg raken als u [GPS-instelling] instelt op [Aan] (alleen DSC-HX7V).
- 6 Als een inleidende mededeling van de [Helpfunctie in camera] op het scherm wordt afgebeeld, selecteert u [OK].

NL

Stilstaande beelden/bewegende beelden opnemen

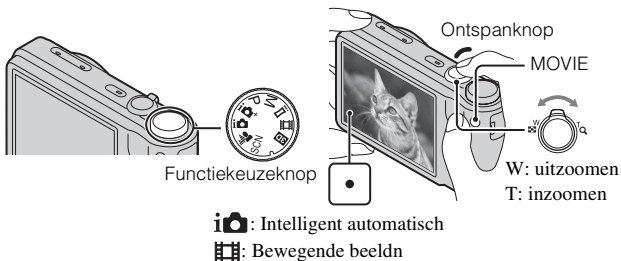

Stilstaande beelden opnemen

- 1 Druk de ontspanknop tot halverwege in om scherp te stellen.
Als het beeld scherpgesteld is, klinkt een pieptoon en wordt de ● indicator afgebeeld.
- 2 Druk de ontspanknop helemaal in.

NL
13

Bewegende beelden opnemen

1 Druk op de MOVIE (bewegende beelden)-toets om te beginnen met opnemen.

- Gebruik de W/T-(zoom)knop om de zoomvergroting te veranderen.

2 Druk nogmaals op de MOVIE-toets om het opnemen te stoppen.

Opmerkingen

- Het bedieningsgeluid van de lens en zoomknop wordt opgenomen wanneer de zoomfunctie in werking treedt tijdens het opnemen van bewegende beelden. Het bedieningsgeluid van de MOVIE-toets kan ook worden opgenomen wanneer het opnemen van de bewegende beelden klaar is.
- Ononderbroken opnemen is mogelijk gedurende ongeveer 29 minuten per keer in de standaardinstellingen van de camera en bij een temperatuur van ongeveer 25°C. Nadat het opnemen van bewegende beelden klaar is, kunt u het opnemen hervatten door nogmaals op de MOVIE-toets te drukken. Het opnemen kan automatisch worden onderbroken om de camera te beschermen afhankelijk van de omgevingstemperatuur.

Beelden bekijken

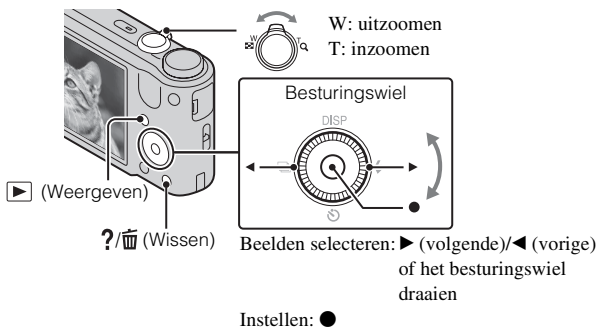

NL

1 Druk op de ► (weergave-)toets.

- Wanneer beelden op een geheugenkaart worden weergegeven die met andere camera's zijn opgenomen, wordt het gegevensbestand-registratiescherm weergegeven.

■ Het volgende/vorige beeld selecteren

Selecteer een beeld door op het besturingswiel op ► (volgende)/◄ (vorige) te drukken of door het besturingswiel te draaien. Druk op ● in het midden van het besturingswiel om de bewegende beelden weer te geven.

■ Een beeld wissen

- ① Druk op de ?/🗑️ (wis-)toets.
- ② Selecteer [Dit beeld] met ▲ op het besturingswiel en druk daarna op ●.

■ Terugkeren naar beelden opnemen

Druk de ontspanknop tot halverwege in.

Helpfunctie in camera

Deze camera is voorzien van een ingebouwde functiegids. Hierin kunt u de functies van de camera opzoeken wanneer u ze nodig hebt.

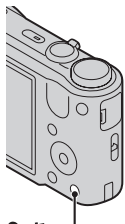

?/📄 (Helpfunctie in camera)

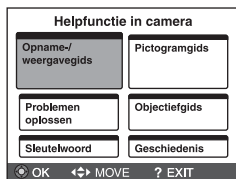

1 Druk op de ?/📄 (Helpfunctie in camera) toets.

- Tijdens het weergeven van beelden wordt [Wissen/Helpfunctie in cam.] afgebeeld. Kies [Helpfunctie in camera].

2 Selecteer een methode van de [Helpfunctie in camera].

Opname-/ weergavegids: Zoeken naar diverse bedieningsfuncties voor opnemen/weergeven.

Pictogramgids: Zoeken naar een functie en de betekenis van afgebeelde pictogrammen.

Problemen oplossen: Zoeken naar veelvoorkomende problemen en hun oplossingen.

Objectiefgids: Zoeken naar functies die u nodig hebt.

Sleutelwoord: Zoeken naar functies aan de hand van trefwoorden.

Geschiedenis: Afbeelden van de laatste 12 items waarnaar werd gezocht in de [Helpfunctie in camera].

Inleiding tot de overige functies

Andere functies die gebruikt worden bij het opnemen of weergeven kunnen worden bediend met het besturingswiel of de MENU-toets op de camera. Deze camera is uitgerust met een functiegids waarmee u eenvoudig uit de functies kunt kiezen. Terwijl de gids wordt afgebeeld, kiest u een van de overige functies.

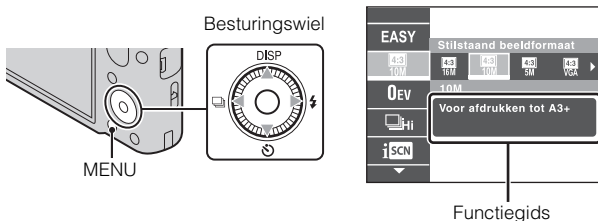

Besturingswiel

DISP (Weergave-instelling): Hiermee kunt u de weergave op het scherm veranderen.

 (Zelfontsp.): Hiermee kunt u de zelfontspanner gebruiken.

 (Burstinstellingen): Hiermee kunt u de burst-opnamefunctie gebruiken.

 (Flitser): Hiermee kunt u een flitserfunctie selecteren voor stilstaande beelden.

Menuonderdelen

Opnemen

Scène bew.bldn.opn	Hiermee kunt u de bewegend-beeldopnamefunctie selecteren.
3D-opname	Hiermee kunt u de 3D-beeldopnamefunctie selecteren.
Scènekeuze	Hiermee kunt u de vooraf gemaakte instellingen selecteren die geschikt zijn voor diverse scèneomstandigheden.
Eenvoudig-functie	Hiermee kunt u de stilstaande beelden opnemen met gebruik van een minimaal aantal functies.

Onscherp-effect	Hiermee kunt u het niveau van de onscherpe achtergrond instellen voor het maken van opnamen in de functie onscherpe achtergrond.
Stilstaand beeldformaat/ Panoramisch-beeldformaat/ Filmformaat/ Bewegend-beeldkwaliteit	Hiermee kunt u het beeldformaat en de beeldkwaliteit van stilstaande beelden, panoramabeelden en bewegende beelden selecteren.
EV	Hiermee kunt u de belichting handmatig instellen.
ISO	Hiermee kunt u de lichtgevoeligheid instellen.
Witbalans	Hiermee kunt u de kleurtinten van een beeld instellen.
Scherpstellen	Hiermee kunt u de scherpstellingsmethode selecteren.
Lichtmeetfunctie	Hiermee kunt u de lichtmeetfunctie selecteren die bepaalt welk deel van het onderwerp wordt gemeten voor de berekening van de belichting.
Interval voor burst-opname	Hiermee kunt u het aantal beelden selecteren dat per seconde in een Burst-opname wordt opgenomen.
Bracket-instellingen	Hiermee kunt u het type bracketopname instellen.
Scèneherkenning	Hiermee kunt u instellen dat de camera automatisch de opnameomstandigheden detecteert.
Zachte-huideffect	Hiermee kunt u het zachte-huideffect en het niveau van het effect instellen.
Lach-sluiters	Hiermee kunt u instellen dat de camera automatisch de sluiters ontspant wanneer een lach wordt herkend.
Lachgevoeligheid	Hiermee kunt u de gevoeligheid van de lach-sluitersfunctie voor het herkennen van een lach instellen.
Gezichtsherkenning	Hiermee kunt u gezichten herkennen en diverse instellingen automatisch maken.
Dichte-ogenvermind.	Hiermee kunt u automatisch twee beelden opnemen en het beeld selecteren waarop de ogen niet knipperen.
Bewegend-beeld SteadyShot	Hiermee kunt u de sterkte instellen van SteadyShot voor het opnemen van bewegende beelden.

Positie informatie*	Hiermee kunt u de status van de driehoeksmeting controleren.
Helpfunctie in camera	Hiermee kunt u zoeken naar de functies van de camera die u nodig hebt.



* alleen DSC-HX7V





Weergeven

Diavoorstelling	Hiermee kunt u een methode voor continue weergave selecteren.
3D-weergave	Hiermee kunt u instellen dat de beelden die zijn opgenomen in de 3D-functie kunnen worden weergegeven op een 3D-televisie.
Verzenden via TransferJet	Hiermee kunt u gegevens overdragen door twee apparaten die zijn uitgerust met TransferJet dicht bij elkaar uit te lijnen.
Weergavefunctie	Hiermee kunt u het weergaveformaat met beelden selecteren.
Burstgroep weergeven	Hiermee kunt u selecteren de burst-beelden in groepen weer te geven of alle beelden tijdens weergave weer te geven.
Bijwerken	Hiermee kunt u een beeld bijwerken met diverse effecten.
Wissen	Hiermee kunt u een beeld wissen.
Beveiligen	Hiermee kunt u de beelden beveiligen.
Printen (DPOF)	Hiermee kunt u een afdrukmarkering aanbrengen op een stilstaand beeld.
Roteren	Hiermee kunt u een stilstaand beeld linksom of rechtsom roteren.
Helpfunctie in camera	Hiermee kunt u zoeken naar de functies van de camera die u nodig hebt.

NL

Instellingen

Als u tijdens het opnemen of weergeven op de MENU-toets drukt, wordt  (Instellingen) afgebeeld als de laatste keuzemogelijkheid. U kunt de standaardinstellingen veranderen op het scherm  (Instellingen).

 Opname- instellingen	Bew.-beeldformaat/AF-verlicht./Stramienlijn/Digitale zoom/Windruis reductie/Rode-ogenvermind./Dichte-ogenalarm/Datum schrijven
 Hoofdstellingen	Pieptoon/Paneel-helderheid/Language Setting/Kleur van informatie/Demonstratiefunctie/Initialiseren/Functiegids/CTRL. VOOR HDMI/USB-verbindinginst./USB-voeding/LUN-instelling/Downl. muz./Muziek verwijder./GPS-instelling ^{*1} /GPS-assist.gegev. ^{*1} /TransferJet/Eye-Fi/Stroombesparing
 Geheugenkaart- gereedschap ^{*2}	Formatteren/Opnamemap maken/Opnamemap wijz./Opn.map wissen/Kopiëren/Bestandsnummer
 Instellingen klok	Regio instellen/Datum/tijd instellen/Autom. inst. klok ^{*1} /Autom. inst. gebied ^{*1}

^{*1}Alleen DSC-HX7V

^{*2}Als geen geheugenkaart in de camera is geplaatst, wordt  (Intern geheugen-gereedsch.) afgebeeld en kan alleen [Formatteren] worden geselecteerd.

Aantal stilstaande beelden en opnameduur van bewegende beelden

Het aantal stilstaande beelden en de opnameduur kan verschillen afhankelijk van de opnameomstandigheden en de geheugenkaart.

Stilstaande beelden

(Eenheid: Beelden)

Capaciteit Formaat	Intern geheugen	Geheugenkaart
	Ong. 19 MB	2 GB
16M	3	335
VGA	98	9600
16:9(12M)	3	355

■ Bewegende beelden

De onderstaande tabel laat de maximumopnametijd (bij benadering) zien. Dit is de totale duur van alle bestanden met bewegende beelden. Ononderbroken opnemen is mogelijk gedurende ongeveer 29 minuten. Het maximale bestandsformaat van een bestand met bewegende beelden in het MP4-formaat is ongeveer 2 GB.

(h (uren), m (minuten))

Capaciteit Formaat	Intern geheugen	Geheugenkaart
	Ong. 19 MB	2 GB
AVC HD 24M (FX)	—	10m (10m)
AVC HD 9M (HQ)	—	25m (15m)
MP4 12M	—	15m
MP4 3M	—	1h 10m

NL

Het getal tussen () is de minimale opnameduur.

- De opnameduur van bewegende beelden verschilt omdat de camera is uitgerust met VBR (variabele bitsnelheid), waardoor de beeldkwaliteit automatisch wordt aangepast aan de hand van de opnamescène. Wanneer u een snelbewegend onderwerp opneemt, is het beeld helderder, maar de opnameduur is korter omdat meer geheugen nodig is voor de opname.

De opnameduur verschilt ook afhankelijk van de opnameomstandigheden, het onderwerp en de instellingen van de beeldkwaliteit en het beeldformaat.

Opmerkingen over het gebruik van de camera

Functies ingebouwd in deze camera

- Deze gebruiksaanwijzing beschrijft elke functie van TransferJet-compatibele/incompatibele apparaten, 1080 60i-compatibele apparaten en 1080 50i-compatibele apparaten.
 - Om te bepalen of uw camera ondersteuning biedt voor de GPS-functie, controleert u de modelnaam van uw camera.
GPS-compatibel: DSC-HX7V
GPS-incompatibel: DSC-HX7
 - Om te controleren of uw camera de TransferJet-functie ondersteunt, en of het een 1080 60i-compatibel apparaat of 1080 50i-compatibel apparaat is, controleert u of de volgende merktekens op de onderkant van de camera staan.
TransferJet-compatibel apparaat:  (TransferJet)
1080 60i-compatibel apparaat: 60i
1080 50i-compatibel apparaat: 50i
- Zorg ervoor dat u in een vliegtuig de camera uitschakelt op aanwijzing van het cabinepersoneel.
- Kijk niet gedurende een lange tijd naar 3D-beelden die op deze camera zijn opgenomen op een 3D-compatibele televisie.
- Wanneer u 3D-beelden die op deze camera zijn opgenomen bekijkt op een 3D-compatibele televisie, kunt u last krijgen van vermoeide ogen, vermoeidheid of misselijkheid. Om deze symptomen te voorkomen, adviseren wij u tijdens het kijken regelmatig een pauze te nemen. U dient echter voor uzelf te bepalen hoe vaak en hoe lang u een pauze nodig hebt aangezien dit verschilt van persoon tot persoon. Als u enig ongemak ervaart, stopt u met het bekijken van de 3D-beelden tot u zich beter voelt en raadpleegt u zo nodig uw huisarts. Raadpleeg tevens de gebruiksaanwijzing die werd geleverd bij het apparaat dat u hebt aangesloten op de camera, of het softwareprogramma dat u gebruikt met de camera. Vergeet niet dat het gezichtsvermogen van een kind zich nog ontwikkelt (met name bij kinderen jonger dan 6 jaar).
Raadpleeg een kinderarts of oogarts voordat u uw kind toestaat 3D-beelden te bekijken, en zorg ervoor dat uw kind de bovenstaande voorzorgsmaatregelen in acht neemt tijdens het bekijken van dergelijke beelden.

Over GPS-compatibele apparaten (alleen DSC-HX7V)

- Gebruik GPS in overeenstemming met de geldende regelgeving in de landen en gebieden waarin u het gebruikt.
- Als u de locatie- of richtingsinformatie niet wilt opnemen, stelt u [GPS-instelling] in op [Uit].

Gebruik en onderhoud

Het apparaat mag niet onvoorzichtig worden behandeld, uit elkaar worden gehaald, worden gewijzigd of aan fysieke schokken worden blootgesteld, zoals ertegen slaan, laten vallen of erop staan. Wees met name voorzichtig met de lens.

Opmerkingen over opnemen/weergeven

- Voordat u begint met opnemen maakt u een proefopname om te controleren of de camera juist werkt.
- De camera is niet stofdicht, niet spetterdicht en niet waterdicht.
- Voorkom dat de camera wordt blootgesteld aan water. Als water in de camera binnendringt, kan een storing optreden. In sommige gevallen, kan de camera niet worden gerepareerd.
- Richt de camera niet naar de zon of ander fel licht. Hierdoor kan een storing in de camera ontstaan.
- Als er condens op de camera is gevormd, verwijdert u dit voordat u de camera gebruikt.
- Niet met de camera schudden of er tegenaan stoten. Hierdoor kan een storing ontstaan en kan het onmogelijk worden beelden op te nemen. Bovendien kan het opnamemedium onbruikbaar worden en kunnen de beeldgegevens beschadigd raken.

NL

Bewaar/gebruik de camera niet op de volgende plaatsen

- Op een buitengewone hete, koude of vochtige plaats
Op plaatsen zoals een in de zon geparkeerde auto, kan de camerabehuizing door de hitte vervormen, waardoor een storing kan optreden.
- Onder rechtstreeks zonlicht of nabij een verwarmingsbron
De camerabehuizing kan verkleuren of vervormen, waardoor een storing kan optreden.
- Op plaatsen onderhevig aan trillingen
- In de buurt van een plaats waar sterke radiogolven worden gegenereerd, straling wordt uitgestraald of een sterk magneetveld heerst. Op deze plaatsen kan de camera de beelden niet goed opnemen of weergeven.
- Op zanderige of stoffige plaatsen
Wees voorzichtig dat geen zand of stof in de camera kan binnendringen. Hierdoor kan in de camera een storing optreden en in bepaalde gevallen kan deze storing niet worden verholpen.

Vervoeren

Als de camera in de achterzak van uw broek of jurk zit, mag u niet in een stoel of op een andere plaats gaan zitten omdat de camera hierdoor beschadigd kan worden of defect kan raken.

Opmerkingen over het LCD-scherm en de lens

Het LCD-scherm is vervaardigd met behulp van uiterste precisietechnologie zodat meer dan 99,99% van de beeldpunten effectief werkt. Echter, enkele kleine zwarte en/of heldere punten (wit, rood, blauw of groen) kunnen zichtbaar zijn op het LCD-scherm. Deze punten zijn een normaal gevolg van het productieproces en hebben géén invloed op de opnamen.

Handgreep

Als donkere materialen of leer tegen de handgreep aan schuurt, kan in sommige gevallen de kleur van de handgreep veranderen.

Over de temperatuur van de camera

Uw camera en de accu kunnen heet worden als gevolg van ononderbroken gebruik, maar dit duidt niet op een defect.

Opmerkingen over de beveiliging tegen oververhitting

Afhankelijk van de camera- en accutemperatuur, is het mogelijk dat u geen bewegende beelden kunt opnemen, of de voeding automatisch wordt onderbroken om de camera te beschermen.

Voordat u geen bewegende beelden meer kunt opnemen of de voeding wordt onderbroken, wordt een mededeling afgebeeld op het LCD-scherm. Laat in dat geval de camera uitgeschakeld liggen en wacht tot de temperatuur van de camera en accu lager is geworden. Als u de camera inschakelt zonder de camera en de accu voldoende te laten afkoelen, kan de voeding weer worden onderbroken, of kan het onmogelijk zijn bewegende beelden op te nemen.

Over het opladen van de batterijen

Als u de accu oplaadt die een lange tijd niet is gebruikt, kan het onmogelijk zijn de accu tot de normale capaciteit op te laden.

Dit is het gevolg van de eigenschappen van de accu en is geen defect. Laad de accu opnieuw op.

Waarschuwing over copyright

Televisieprogramma's, films, videobanden en ander materiaal kunnen beschermd worden door auteursrechten. Het zonder toestemming opnemen van dergelijk materiaal, kan in strijd zijn met de wetten op de auteursrechten.

Geen compensatie voor beschadigde gegevens of weigeren op te nemen

Sony kan geen compensatie bieden voor het weigeren op te nemen of voor verlies van opgenomen gegevens als gevolg van een storing in de camera, opnamemedium, enz.

De buitenkant van de camera reinigen

Maak de buitenkant van de camera schoon met een zachte doek bevochtigd met water en veeg het oppervlak daarna droog met een droge doek. Ter voorkoming van beschadiging van de afwerklaag of behuizing:

- Stel de camera niet bloot aan chemische stoffen, zoals thinner, wasbenzine, alcohol, wegwerpreinigingsdoekjes, insectenspray, zonnebrandcrème of insecticiden.

Technische gegevens

Camera

[Systeem]

Beeldsysteem: 7,77 mm (1/2,3 type)

Exmor R CMOS-sensor

Totaal aantal pixels van de camera:

Ong. 16,8 megapixels

Effectief aantal pixels van de camera:

Ong. 16,2 megapixels

Lens: Sony G 10x zoomlens

f = 4,25 mm – 42,5 mm (25 mm – 250 mm (gelijkwaardig aan een 35 mm filmrolcamera))

F3,5 (W) – F5,5 (T)

Bij opname van bewegende beelden (16:9): 28 mm – 280 mm

Bij opname van bewegende beelden (4:3): 34 mm – 340 mm

SteadyShot: Optisch

Belichtingsregeling: Automatische belichting, handmatige belichting, scènekeuze (15 standen)

Witbalans: Automatisch, Daglicht, Bewolkt, Fluorescerend licht 1/2/3, Gloeilamp, Flitser, One Push

Signaalformaat:

Voor 1080 50i: PAL-kleur, CCIR-normen, HDTV 1080/50i-specificatie

Voor 1080 60i: NTSC-kleur, EIA-normen, HDTV 1080/60i-specificatie

Bestandsformaat:

Stilstaande beelden: compatibel met JPEG (DCF Ver. 2.0, Exif Ver. 2.3, MPF Baseline), compatibel met DPOF

3D-stilstaande-beelden:

Compatibel met MPO (MPF Extended (Disparity Image))

Bewegende beelden (AVCHD-formaat): AVCHD

Video: MPEG-4 AVC/H.264

Audio: 2-kanaals Dolby Digital, uitgerust met Dolby Digital Stereo Creator

- Gefabriceerd onder licentie van Dolby Laboratories.

Bewegende beelden (MP4-formaat):

Video: MPEG-4 AVC/H.264

Audio: 2-kanaals MPEG-4 AAC-LC

Opnamemedium: Intern geheugen (ong. 19 MB), "Memory Stick Duo", SD-geheugenkaarten

Flitser: Flitserbereik (ISO-gevoeligheid (aanbevolen-belichtingsindex) ingesteld op Auto):

Ong. 0,05 m t/m 4,8 m (W)/

Ong. 1,0 m t/m 3,1 m (T)

[Ingangs- en uitgangsaansluitingen]

HDMI-aansluiting: HDMI miniaansluiting

Multifunctionele aansluiting: Type3b (AV-uitgang/USB/DC-ingang): Video-uitgang

Audio-uitgang (Stereo)

USB-verbinding

USB-communicatie: Hi-Speed USB (USB 2.0)

[LCD-scherm]

LCD-scherm: 7,5 cm (3,0 type) TFT-aansturing

Totaal aantal beeldpunten: 921 600
(640 × 3 (RGB) × 480)
beeldpunten

[Stroomvoorziening, algemeen]

Voeding: Oplaadbare accu NP-BG1,
3,6 V
NP-FG1 (los verkrijgbaar), 3,6 V
Netspanningsadapter AC-UB10/
UB10B, 5 V

Stroomverbruik (tijdens opname):
1,1 W

Bedrijfstemperatuur: 0 °C t/m 40 °C
Bewaartemperatuur: -20 °C t/m
+60 °C

Afmetingen (compatibel met CIPA):
101,6 mm × 57,6 mm × 28,6 mm
(B/H/D)

Gewicht (compatibel met CIPA)
(inclusief de accu NP-BG1,
"Memory Stick Duo"):
Ong. 178 g

Microfoon: Stereo

Luidspreker: Mono

Exif Print: Compatibel

PRINT Image Matching III:
Compatibel

Netspanningsadapter AC-UB10/UB10B

Voeding: 100 V t/m 240 V
wisselstroom van 50 Hz/60 Hz,
70 mA

Uitgangsspanning: 5 V gelijkstroom,
0,5 A

Bedrijfstemperatuur: 0 °C t/m 40 °C
Bewaartemperatuur: -20 °C t/m
+60 °C

Afmetingen: Ong. 50 mm × 22 mm ×
54 mm (B/H/D)

Gewicht:

Voor de VS en Canada:

Ong. 48 g

Voor andere landen en gebieden
dan de VS en Canada:

Ong. 43 g

Oplaadbare accu

NP-BG1

Gebruikte accu: Lithiumion-accu

Maximale spanning: 4,2 V
gelijkstroom

Nominale spanning: 3,6 V gelijkstroom

Maximale laadspanning: 4,2 V
gelijkstroom

Maximale laadstroom: 1,44 A

Capaciteit:

typisch: 3,4 Wh (960 mAh)

minimaal: 3,3 Wh (910 mAh)

Wijzigingen in ontwerp en technische
gegevens zijn voorbehouden zonder
voorafgaande kennisgeving.

NL

Handelsmerken

- De volgende markeringen zijn handelsmerken van Sony Corporation.
Cyber-shot, "Cyber-shot", "Memory Stick PRO Duo", "Memory Stick PRO-HG Duo", "Memory Stick Duo"
- Windows is een gedeponerd handelsmerk van Microsoft Corporation in de Verenigde Staten en/of andere landen.
- Macintosh is een gedeponerd handelsmerk van Apple Inc.
- SDXC is een handelsmerk van SD-3C, LLC.
- "PS" en "PlayStation" zijn gedeponerde handelsmerken van Sony Computer Entertainment Inc.
- Alle andere in deze gebruiksaanwijzing vermelde systeem- en productnamen zijn in het algemeen handelsmerken of gedeponerde handelsmerken van de betreffende ontwikkelaars of fabrikanten. Echter, in deze gebruiksaanwijzing zijn de aanduidingen TM en ® in alle voorkomende gevallen weggelaten.



- Geniet nog meer van uw PlayStation 3 door het softwareprogramma voor PlayStation 3 te downloaden vanaf de PlayStation Store (waar beschikbaar).
- Het softwareprogramma voor PlayStation 3 vereist een PlayStation Network-account en het downloaden van het softwareprogramma. Toegankelijk in gebieden waarin de PlayStation Store beschikbaar is.

Extra informatie over deze camera en antwoorden op veelgestelde vragen vindt u op onze Customer Support-website voor klantenondersteuning.

<http://www.sony.net/>

Gedrukt met VOC (vluchtige organische verbinding)-vrije inkt op basis van plantaardige olie.

Ostrzeżenie

Aby zmniejszyć ryzyko pożaru lub porażenia prądem, nie wystawiać urządzenia na deszcz i chronić je przed wilgocią.

WAŻNE INSTRUKCJE DOTYCZĄCE BEZPIECZEŃSTWA -ZACHOWAJ TE INSTRUKCJE NIEBEZPIECZEŃSTWO ABY ZMNIJSZYĆ RYZYKO POŻARU I PORAŻENIA PRĄDEM, POSTĘPUJ ZGODNIE Z TYMI INSTRUKCJAMI

Jeżeli kształt wtyczki nie pasuje do gniazda elektrycznego, użyj adaptera wtyczki (tzw. przejściówki) o właściwej dla gniazda elektrycznego konfiguracji.

OSTRZEŻENIE

| Akumulator

Nieprawidłowe obchodzenie się z akumulatorem może doprowadzić do jego wybuchu, pożaru lub nawet poparzenia chemicznego. Należy przestrzegać następujących uwag.

- Akumulatora nie należy demontować.
- Nie należy zgniatać ani narażać akumulatora na zderzenia lub działanie sił takich, jak uderzanie, upuszczanie lub nadeptanie.
- Nie należy doprowadzać do zwarcia ani do zetknięcia obiektów metalowych ze stykami akumulatora.
- Akumulatora nie należy wystawiać na działanie wysokich temperatur powyżej 60°C spowodowanych bezpośrednim działaniem promieni słonecznych lub pozostawieniem w nasłonecznionym samochodzie.
- Akumulatora nie należy podpalać ani wrzucać do ognia.
- Nie należy używać uszkodzonych lub przeciekających akumulatorów litowo-jonowych.
- Należy upewnić się, że akumulator jest ładowany przy użyciu oryginalnej ładowarki firmy Sony lub urządzenia umożliwiającego jego naładowanie.
- Akumulator należy przechowywać w miejscu niedostępnym dla małych dzieci.
- Należy chronić akumulator przed wilgocią i zamoczeniem.
- Akumulator należy wymienić tylko na akumulator tego samego lub zbliżonego typu, zgodnie z zaleceniami firmy Sony.
- Zużytych akumulatorów należy pozbyć się szybko, tak jak opisano w instrukcji.

| Zasilacz sieciowy

Podłącz zasilacz sieciowy do najbliższego gniazda sieciowego. Jeśli wystąpią problemy podczas korzystania z zasilacza sieciowego, natychmiast odłącz zasilanie wyjmując wtyczkę z gniazda sieciowego.

Jeżeli przewód zasilający jest dostarczony, jest on przeznaczony wyłącznie do użycia z tym aparatem i nie może być używany razem z innym sprzętem elektrycznym.

Uwaga dla klientów w Europie



Niniejszym Sony Corporation oświadcza, że cyfrowy aparat fotograficzny DSC-HX7V jest zgodne z zasadniczymi wymaganiami oraz innymi stosownymi postanowieniami Dyrektywy 1999/5/WE. Szczegółowe informacje znaleźć można pod następującym adresem URL:
<http://www.compliance.sony.de/>

PL

| Uwaga dla klientów w krajach stosujących dyrektywę UE

Producentem tego produktu jest firma Sony Corporation, 1-7-1 Konan Minato-ku Tokyo, 108-0075 Japonia. Autoryzowanym przedstawicielem w sprawach bezpieczeństwa produktu i Normy kompatybilności elektromagnetycznej (EMC) jest firma Sony Deutschland GmbH, Hedelfinger Strasse 61, 70327 Stuttgart, Niemcy. Aby uzyskać informacje na temat dowolnych usług lub gwarancji, należy zapoznać się z adresami podanymi w oddzielnych dokumentach o usługach i gwarancji.

Urządzenie przetestowano i stwierdzono jego zgodność z limitami określonymi w przepisach dotyczących zgodności elektromagnetycznej dotyczących wykorzystania przewodów połączeniowych krótszych niż 3 metry.

| Uwaga

Na obraz i dźwięk z urządzenia może wpływać pole elektromagnetyczne o określonej częstotliwości.

| Uwaga

Jeśli ładunki elektrostatyczne lub pola elektromagnetyczne spowodują przerwanie przesyłania danych, należy uruchomić ponownie aplikację lub odłączyć, a następnie ponownie podłączyć kabel komunikacyjny (USB itp.).

! Pozbycie się zużytego sprzętu (stosowane w krajach Unii Europejskiej i w pozostałych krajach europejskich stosujących własne systemy zbiórki)



Ten symbol na produkcie lub jego opakowaniu oznacza, że produkt nie może być traktowany jako odpad komunalny, lecz powinno się go dostarczyć do odpowiedniego punktu zbiórki sprzętu elektrycznego i elektronicznego, w celu recyklingu. Odpowiednie zadysponowanie zużytego produktu zapobiega potencjalnym negatywnym wpływom na środowisko oraz zdrowie ludzi, jakie mogłyby wystąpić w przypadku niewłaściwego zagospodarowania odpadów. Recykling materiałów pomoże w ochronie środowiska

naturalnego. W celu uzyskania bardziej szczegółowych informacji na temat recyklingu tego produktu, należy skontaktować się z lokalną jednostką samorządu terytorialnego, ze służbami zagospodarowywania odpadów lub ze sklepem, w którym zakupiony został ten produkt.

I Pozbywanie się zużytych baterii (stosowane w krajach Unii Europejskiej i w pozostałych krajach europejskich mających własne systemy zbiórki)



Ten symbol na baterii lub na jej opakowaniu oznacza, że bateria nie może być traktowana jako odpad komunalny.

Symbol ten dla pewnych baterii może być stosowany w kombinacji z symbolem chemicznym. Symbole chemiczne rtęci (Hg) lub ołowiu (Pb) są dodawane, jeśli bateria zawiera więcej niż 0,0005% rtęci lub 0,004% ołowiu.

Odpowiednio gospodarując zużytymi bateriami, możesz zapobiec potencjalnym negatywnym wpływom na środowisko oraz zdrowie ludzi, jakie mogłyby wystąpić w przypadku niewłaściwego obchodzenia się z tymi odpadami. Recykling baterii pomoże chronić środowisko naturalne.

W przypadku produktów, w których ze względu na bezpieczeństwo, poprawne działanie lub integralność danych wymagane jest stałe podłączenie do baterii, wymianę zużytej baterii należy zlecić wyłącznie wykwalifikowanemu personelowi stacji serwisowej. Aby mieć pewność, że bateria znajdująca się w zużytym sprzęcie elektrycznym i elektronicznym będzie właściwie zagospodarowana, należy dostarczyć sprzęt do odpowiedniego punktu zbiórki.

W odniesieniu do wszystkich pozostałych zużytych baterii, prosimy o zapoznanie się z rozdziałem instrukcji obsługi produktu o bezpiecznym demontażu baterii.

Zużyta baterię należy dostarczyć do właściwego punktu zbiórki.

W celu uzyskania bardziej szczegółowych informacji na temat zbiórki i recyklingu baterii należy skontaktować się z lokalną jednostką samorządu terytorialnego, ze służbami zajmującymi się zagospodarowywaniem odpadów lub ze sklepem, w którym zakupiony został ten produkt.

PL

Zobacz „Przewodnik użytkownika aparatu Cyber-shot” (HTML) na znajdującej się w zestawie płycie CD-ROM

Aby uzyskać informacje o zaawansowanych operacjach, przeczytaj „Przewodnik użytkownika aparatu Cyber-shot” (HTML) na płycie CD-ROM (w zestawie), używając komputera.



Umieść płytę CD-ROM w napędzie.

Dla użytkowników systemu Windows:

- ① Kliknij [Przewodnik użytkownika] → [Zainstaluj].
- ② Uruchom „Przewodnik użytkownika” ze skrótu na pulpicie.

Dla użytkowników systemu Macintosh:

- ① Wybierz folder [Przewodnik użytkownika] i skopiuj folder [pl] znajdujący się w folderze [Przewodnik użytkownika] na swój komputer.
- ② Po zakończeniu kopiowania kliknij dwukrotnie „index.html” w folderze [pl].

Sprawdzanie dostarczonych akcesoriów

- Akumulator NP-BG1 (1)/Futerał na akumulator (1)
- Wielofunkcyjny przewód USB (1)
- Zasilacz sieciowy AC-UB10/UB10B (1)
- Przewód zasilający (brak w zestawie w USA i Kanadzie) (1)
- Pasek na nadgarstek (1)
- CD-ROM (1)
 - Oprogramowanie aplikacji Cyber-shot
 - „Przewodnik użytkownika aparatu Cyber-shot”
- Instrukcja obsługi (ta instrukcja) (1)

Elementy aparatu

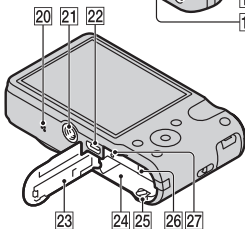
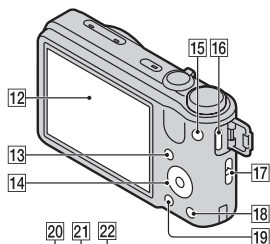
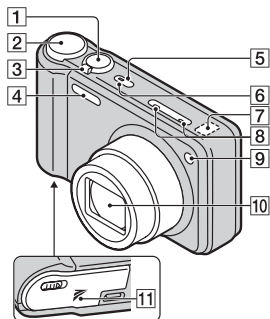

- 1 Spust migawki
- 2 Pokrętko trybu
- 3 Fotografowanie: Dźwignia zoomu (W/T)
Podgląd: Dźwignia **Q** (Zoom odtwarzania)/Dźwignia **☒** (Indeks)
- 4 Lampa błyskowa
- 5 Przycisk ON/OFF (Zasilanie)
- 6 Wskaźnik zasilania/ladowania
- 7 Czujnik GPS (wbudowany, tylko DSC-HX7V)
- 8 Mikrofon
- 9 Lampka samowyzwalacza/
Lampka zdjęcia z uśmiechem/
Wspomaganie AF
- 10 Obiektyw
- 11 Znak **↗** (TransferJet™)
- 12 Ekran LCD
- 13 Przycisk **▶** (Odtwarzanie)
- 14 Pokrętko sterowania
- 15 Przycisk MOVIE (Film)
- 16 Złącze HDMI
- 17 Zaczep paska na dłoń
- 18 Przycisk **?/☒** (Przewodnik w aparacie/Kasuj)
- 19 Przycisk MENU
- 20 Głośnik
- 21 Oprawka statywu
 - Użyj statywu posiadającego śrubę krótszą niż 5,5 mm. Inaczej stabilne przykręcenie aparatu nie będzie możliwe i może nastąpić uszkodzenie aparatu.
- 22 Złącze uniwersalne (Type3b)

PL

- 23 Osłona akumulatora/karty pamięci
- 24 Otwór do wkładania akumulatora
- 25 Dźwignia wyjmowania akumulatora
- 26 Otwór karty pamięci
- 27 Lampka aktywności

Wkładanie akumulatora

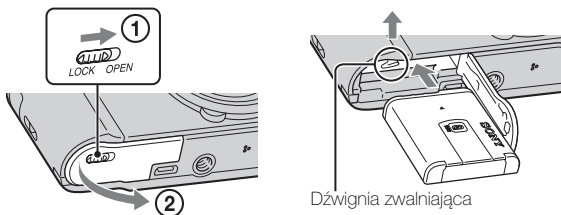

1 Otwórz osłonę.

2 Włóż akumulator.

- Naciskając dźwignię zwalniającą akumulatora włóż akumulator zgodnie z rysunkiem. Sprawdź, czy dźwignia zwalniająca akumulator zablokuje się po włożeniu akumulatora.

PL

Ładowanie akumulatora

Dla klientów w Stanach Zjednoczonych i Kanadzie

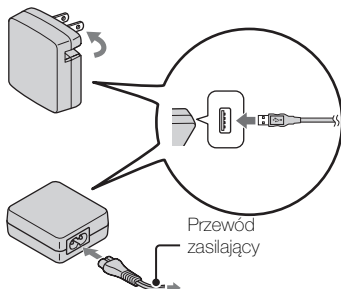

Dla klientów w krajach/regionach innych niż USA i Kanada



PL
9

1 Połącz aparat i zasilacz sieciowy (w zestawie) przy pomocy przewodu wielofunkcyjnego USB (w zestawie).

2 Podłącz zasilacz sieciowy do gniazda zasilania.

Wskaźnik zasilania/ladowania zapala się na pomarańczowo i rozpoczyna się ładowanie.

- Wyłącz aparat podczas ładowania akumulatora.
 - Możesz naładować akumulator nawet wtedy, gdy jest częściowo naładowany.
 - Gdy wskaźnik Zasilanie/Ładowanie miga, ładowanie nie zakończy się, należy wyjąć i ponownie włożyć akumulator.
-

Uwagi

- Jeśli wskaźnik zasilania/ladowania aparatu nie zapala się, nawet gdy zasilacz jest podłączony do aparatu i do gniazda zasilania, oznacza to, że ładowanie zostało chwilowo przerwane, a aparat działa w trybie oczekiwania. Ładowanie zostaje automatycznie przerwane i aparat działa w trybie oczekiwania, gdy temperatura otoczenia nie mieści się w zalecanym zakresie. Gdy temperatura powróci do odpowiedniego zakresu, ładowanie zostaje wznowione. Zalecane jest ładowanie akumulatora w temperaturze otoczenia od 10°C do 30°C.
- Podłącz zasilacz sieciowy (w zestawie) do najbliższego gniazda sieciowego. Jeśli wystąpią problemy podczas korzystania z zasilacza sieciowego, natychmiast wyjmij wtyczkę z gniazda zasilania, aby odłączyć źródło zasilania.
- Po zakończeniu ładowania odłącz zasilacz sieciowy od gniazda zasilania.
- Należy stosować tylko oryginalne akumulatory firmy Sony, przewód wielofunkcyjny USB (w zestawie) oraz zasilacz sieciowy (w zestawie).

Ładowanie przez podłączenie do komputera

Akumulator można naładować podłączając aparat do komputera przy użyciu wielofunkcyjnego przewodu USB.

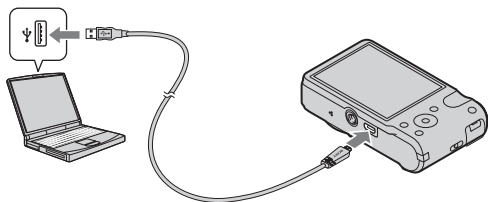

Uwaga

- W przypadku ładowania z użyciem komputera należy pamiętać o następujących kwestiach:
 - Jeśli akumulator jest podłączony do komputera typu laptop, który nie jest podłączony do zasilania sieciowego, to będzie wyczerpywany akumulator komputera. Nie należy ładować akumulatora bardzo długo.
 - Nie włączać/wyłączać lub ponownie uruchamiać komputera, ani nie budzić komputera z hibernacji, gdy pomiędzy aparatem a komputerem ustanowiono połączenie USB. Aparat może spowodować usterkę. Przed włączeniem/wyłączeniem, ponownym uruchomieniem komputera lub wybudzeniem komputera z hibernacji należy rozłączyć aparat i komputer.
 - Ładowanie przy pomocy komputera składanego/modyfikowanego we własnym zakresie nie jest objęte gwarancją.

PL

Czas ładowania

Czas ładowania wynosi w przybliżeniu 270 min. przy użyciu zasilacza sieciowego (w zestawie).

Uwaga

- Powyższy czas ładowania odpowiada ładowaniu całkowicie rozładowanego akumulatora w temperaturze 25°C. Ładowanie może trwać dłużej, zależnie od warunków i okoliczności używania.

Okres użytkowania akumulatora i liczba obrazów, które można zapisać i przeglądać

	Trwałość akumulatora	Liczba zdjęć
Wykonywanie zdjęć	Okolo 150 min.	Okolo 300 zdjęć
Przeglądanie (zdjęcia)	Okolo 220 min.	Okolo 4400 zdjęć
Nagrywanie filmów	Okolo 70 min.	—

Uwagi

- Podana powyżej liczba obrazów dotyczy sytuacji, gdy akumulator jest w pełni naładowany. Liczba dostępnych obrazów może zależeć od warunków otoczenia.
- Liczba zdjęć, które można wykonać w następujących warunkach:
 - Używając Sony „Memory Stick PRO Duo” (Mark2) (sprzedawany oddzielnie)
 - Akumulator jest wykorzystywany w temperaturze otoczenia 25°C.
 - [Nastaw. GPS] jest ustawiony na [Wyłącz] (tylko DSC-HX7V).
- Liczba zdjęć, które można wykonać w danych warunkach („Wykonywanie zdjęć”), została wyliczona według normy CIPA i dotyczy wykonywania zdjęć w następujących warunkach:
(CIPA: Camera & Imaging Products Association)
 - DISP (Ustawienia wyświetlania) jest nastawiona na [Włącz].
 - Fotografowanie co 30 sekund.
 - Zoom jest przełączany na przemian na stronę W i T.
 - Lampa błyskowa błyska co drugi raz.
 - Zasilanie jest włączane i wyłączane co dziesięć zdjęć.
- Wskazania dotyczące długości nagranych filmów zależą od następujących warunków:
 - Jakość filmu: AVCHD HQ
 - Gdy nagrywanie ciągle zakończy się ze względu na ustawione ograniczenia (str. 23), naciśnij ponownie przycisk MOVIE (Film) i kontynuuj nagrywanie. Nie działają funkcje nagrywania takie jak zoom.

Zasilanie

Aparat można zasilac z gniazda zasilania – wystarczy podlaczyc go do zasilacza sieciowego przy pomocy przewodu wielofunkcyjnego USB (w zestawie).

Można importowac obrazy na komputer bez obawy wyczerpania sie akumlatora podlaczajac aparat do komputera przy uzyciu wielofunkcyjnego przewodu USB.

Uwagi

- Zasilanie nie będzie działać, jeśli w aparacie nie będzie znajdował się akumulator.
- Zasilanie z gniazda sieciowego jest dostępne tylko wtedy, gdy aparat działa w trybie odtwarzania lub gdy zostanie ustanowione połączenie pomiędzy aparatem i komputerem. Jeśli aparat działa w trybie wykonywania zdjęć lub jeśli zostaną zmienione ustawienia aparatu, oznacza to, że zasilanie nie będzie działało, nawet gdy aparat jest podłączony za pomocą przewodu wielofunkcyjnego USB.
- Jeśli podłączysz aparat do komputera przy użyciu wielofunkcyjnego przewodu USB, gdy aparat działa w trybie odtwarzania, na wyświetlaczu aparatu ekran odtwarzania zostanie zastąpiony ekranem połączenia USB. Naciśnij przycisk  (odtwarzanie), aby powrócić do trybu odtwarzania.

Wkładanie karty pamięci (sprzedawana oddzielnie)

PL

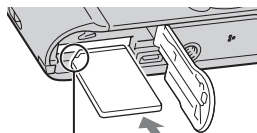
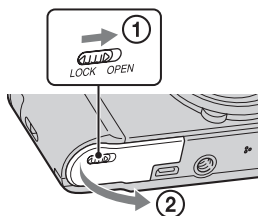

Upewnij się, że ścięty narożnik jest właściwie skierowany.

1 Otwórz osłonę.

2 Włóż kartę pamięci (sprzedawana oddzielnie).

- Kartę pamięci z obciętym rogiem skierowanym jak pokazano na rysunku, włóż tak głęboko, aby usłyszeć kliknięcie.

3 Zamknij osłonę.

- Zamknięcie osłony gdy akumulator jest włożony nieprawidłowo może prowadzić do uszkodzenia aparatu.

■ Karty pamięci, które można stosować w aparacie

	Karta pamięci	Do zdjęć	Do filmów
A	Memory Stick PRO Duo	○	○ (tylko Mark2)
	Memory Stick PRO-HG Duo	○	○
	Memory Stick Duo	○	—
B	Karta pamięci SD	○	○ (klasa 4 lub szybsze)
	Karta pamięci SDHC	○	○ (klasa 4 lub szybsze)
	Karta pamięci SDXC	○	○ (klasa 4 lub szybsze)

- W niniejszej instrukcji produkty należące do A są łącznie zwane „Memory Stick Duo”, a produkty należące do B są łącznie nazywane kartami SD.

■ Aby wyjąć kartę pamięci/akumulator

Karta pamięci: Wcisnąć raz kartę pamięci.

Akumulator: Przesunąć dźwignię wyjmowania akumulatora. Uważać, aby nie upuścić akumulatora.

Uwaga

- Nie wolno wyjmować karty pamięci/akumulatora, gdy świeci się lampka dostępu (str. 7). Może to spowodować uszkodzenie danych na karcie pamięci/w pamięci wewnętrznej.

Nastawianie zegara

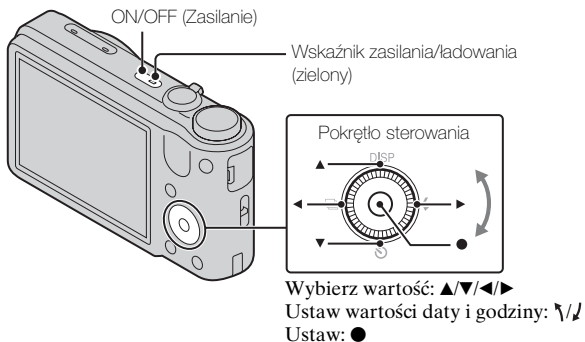

PL

- 1** Naciśnij przycisk ON/OFF (Zasilanie).
Opcja ustawiania daty i godziny pojawia się, gdy przycisk ON/OFF (Zasilanie) zostanie naciśnięty po raz pierwszy.
 - Chwilę potrwa zanim włączą się zasilanie i operacje będą możliwe.
- 2** Wybierz odpowiedni język.
- 3** Wybierz odpowiedni obszar zgodnie z instrukcjami na ekranie, a następnie naciśnij ●.
- 4** Ustaw [Format daty i czasu], [Czas letni] i [Data i czas], a następnie wybierz [OK] → [OK].
 - Północ jest oznaczona jako 12:00 AM, a południe jako 12:00 PM.
- 5** Wybierz odpowiedni kolor wyświetlacza i ustawienie GPS (tylko DSC-HX7V), zgodnie z instrukcjami na ekranie.
 - Akumulator szybko się wyladuje, jeśli zmienisz opcję [Nastaw. GPS] na [Włącz] (tylko DSC-HX7V).
- 6** Gdy na wyświetlaczu pojawi się komunikat powitalny [Przewodnik w aparacie], wybierz [OK].

PL
15

Robienie zdjęć/Nagrywanie filmów

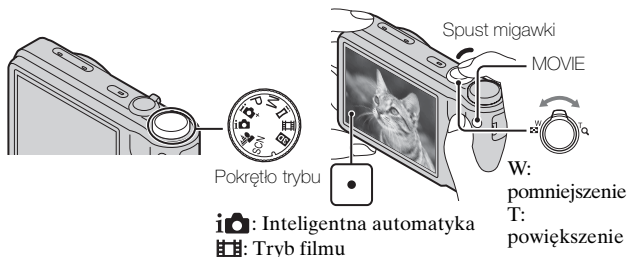

Wykonywanie zdjęć

1 Naciśnij spust migawki do połowy, aby nastawić ostrość.

Kiedy obraz jest zogniskowany, słychać brzęczyk i zapala się wskaźnik ●.

2 Naciśnij całkowicie spust migawki.

Nagrywanie filmów

1 Naciśnij przycisk MOVIE (film), aby rozpocząć nagrywanie.

• Zmień skalę powiększenia przy użyciu dźwigni zoomu (W/T).

2 Naciśnij ponownie przycisk MOVIE, aby zatrzymać nagrywanie.

Uwagi

- Jeśli podczas nagrywania filmu zostanie użyta funkcja zoomu, zostanie zapisany dźwięk regulacji obiektywu i dźwięgni. Dźwięk przycisku MOVIE może zostać również zapisany przy zatrzymaniu nagrywania.
- Ciągłe nagrywanie jest możliwe przez ok. 29 minut za jednym razem przy domyślnych ustawieniach aparatu i temperaturze otoczenia ok. 25°C. Po zakończeniu nagrywania filmu można wznowić nagrywanie ponownie naciskając przycisk MOVIE. Zapis może zostać przerwany automatycznie, aby zapobiec uszkodzeniu aparatu przez wysoką temperaturę otoczenia.

Oglądanie obrazów

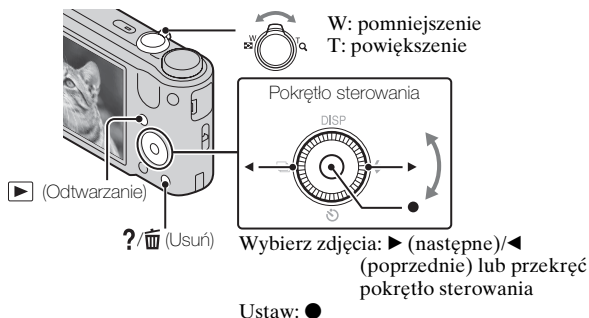

PL

1 Naciśnij przycisk ▶ (Odtwarzanie).

- Przy próbie odtwarzania na aparacie zdjęć zapisanych na karcie pamięci przy użyciu innego aparatu pojawi się ekran rejestracji pliku danych.

■ Wybieranie następnego/poprzedniego obrazu

Wybierz odpowiednią pozycję przy użyciu ► (następne)/◄ (poprzednie) na pokrętle sterowania lub przekręcając pokrętło. Naciśnij ● na środku pokrętła sterowania, aby obejrzeć film.

■ Kasowanie obrazu

- ① Naciśnij przycisk ?/⏏ (Kasuj).
- ② Wybierz [Ten obraz] przy użyciu ▲ na pokrętle sterowania, a następnie naciśnij ●.

■ Powracanie do nagrywania obrazów

Wciśnij spust migawki do połowy.

Przewodnik w aparacie

Aparat wyświetla opis poszczególnych funkcji. Dzięki temu można wyszukać najbardziej potrzebną opcję.

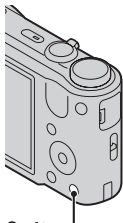

?/🗑️ (Przewodnik w aparacie)



1 Naciśnij przycisk ?/🗑️ (Przewodnik w aparacie).

- Podczas przeglądania zdjęć pojawia się [Kasuj/Przew. w aparacie]. Wybrać [Przewodnik w aparacie].

2 Wybierz metodę wyszukiwania z [Przewodnik w aparacie].

Pomoc do zdjęć/ odtwarzania: Szukaj różnych funkcji w trybie fotografowania/przeglądania.

Pomoc do ikon: Znajdź odpowiednią opcję i opis znaczenia wyświetlanych ikon.

Rozwiązywanie problemów: Znajdź opis częstych problemów i sposobów ich rozwiązania.

Pomoc zadaniowa: Wyszukaj funkcje zgodnie ze swoimi potrzebami.

Słowo kluczowe: Wyszukaj funkcje według słów kluczowych.

Historia: Wyświetl ostatnie 12 pozycji wyświetlanych w opcji [Przewodnik w aparacie].

Omówienie innych funkcji

Podczas nagrywania lub odtwarzania inne funkcje można wykorzystywać przy użyciu pokrętki sterowania lub przycisku MENU na aparacie. Aparat wyświetla opisy funkcji, które ułatwiają jego użytkowanie. Można zapoznać się z działaniem poszczególnych funkcji, wyświetlając opisy.

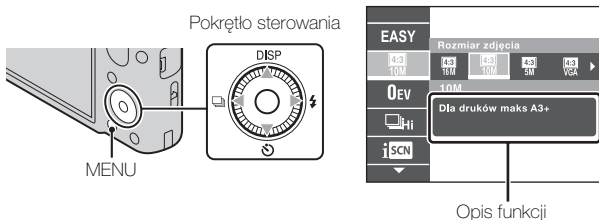

■ Pokrętko sterowania

DISP (Ustawienia wyświetlania): Pozwala zmienić ustawienia wyświetlacza.

 (Samowyzw.): Pozwala użyć samowyzwalacza.

 (Nastawienia serii): Pozwala użyć trybu serii.

 (Lampa błyskowa): Pozwala wybrać tryb lampy błyskowej podczas wykonywania zdjęć.

■ Opcje menu

Nagrywanie

Sceneria nagr. filmu	Wybierz tryb nagrywania filmów.
Nagrywanie 3D	Wybierz tryb wykonywania zdjęć 3D.
Wybór sceny	Wybierz gotowe ustawienia, odpowiadające różnym warunkom otoczenia.
Łatwy tryb	Rób zdjęcia z minimalną ilością ustawień.
Efekt rozognisk.	Ustaw poziom efektu rozogniskowanego tła, gdy używany jest tryb rozogniskowanego tła.



Rozmiar zdjęcia/ Rozmiar obrazu panoramy/Rozmiar filmu/Jakość filmu	Wybierz rozmiar i jakość zdjęć, zdjęć panoramicznych lub filmów.
EV	Ręcznie ustaw ekspozycję.
ISO	Ustaw czułość na światło.
Balans bieli	Ustaw odcienie obrazu.
Ostrość	Wybierz metodę ustawiania ostrości.
Tryb pomiaru	Wybierz tryb pomiaru, który określa, jaka część obiektu ma być brana pod uwagę przy ustawianiu ekspozycji.
Interwał nagrywania serii	Ustal, ile zdjęć na sekundę będzie wykonywanych w trybie serii.
Ustawienia bracketingu	Ustal rodzaj bracketingu.
Rozpoznanie sceny	Ustaw automatyczne wykrywanie warunków.
Efekt gład. skóry	Ustaw efekt gładkiej skóry i poziom efektu.
Zdjęcie z uśmiechem	Ustaw opcję, aby aparat automatycznie zwalniał migawkę, gdy wykryje uśmiech.
Czułość na uśmiech	Ustaw czułość funkcji automatycznego wykrywania uśmiechów.
Wykrywanie twarzy	Włącz wykrywanie twarzy i dokonywanie automatycznych ustawień.
Red. zamkn. oczu	Ustaw opcję, która automatycznie wykonuje dwa zdjęcia i wybiera zdjęcie, na którym dana osoba nie mruga.
SteadyShot filmu	Ustal wartość opcji SteadyShot w trybie filmu.
Informacja o położeniu*	Sprawdź stan triangulacji.
Przewodnik w aparacie	Przeszukuj opcje aparatu według swoich potrzeb.





* Tylko DSC-HX7V

Oglądanie

Slajdy	Wybierz tryb ciągłego odtwarzania.
Oglądanie 3D	Ustaw tę opcję, aby odtwarzać obrazy zapisane w 3D na telewizorze 3D.
Wysłał przez TransferJet	Przesyłaj dane ustawiając blisko siebie dwa urządzenia obsługujące TransferJet.
Tryb oglądania	Wybierz format wyświetlania zdjęć.
Wyświetla grupę serii	Wybierz tę opcję, aby zdjęcia z serii były wyświetlane w grupach lub aby wyświetlić wszystkie zdjęcia podczas odtwarzania.
Retusz	Retuszuj zdjęcie stosując różnorodne efekty.
Kasuj	Usuń zdjęcie.
Chroń	Chroń zdjęcie.
Drukuj (DPOF)	Dodaj znacznik druku do zdjęcia.
Obróć	Obróć zdjęcie w lewo lub w prawo.
Przewodnik w aparacie	Przeszukuj opcje aparatu według swoich potrzeb.

Opcje nastawień

Jeśli naciśniesz przycisk MENU podczas zapisu lub odtwarzania,  (Ustawienia) będą ustawieniami ostatecznymi. Możesz zmienić domyślne ustawienia na ekranie  (Ustawienia).

 Ustawienia fotografowania	Format filmu/Wspomaganie AF/Linia siatki/Zoom cyfrowy/Reduk. szumu wiatru/Red. czerw. oczu/Uwaga-zamkn. oczy/Wpisz datę
 Główne ustawienia	Brzęczyk/Jasność panelu/Language Setting/Kolor wyświetlania/Tryb pokazowy/Inicjalizuj/Info funkcji/STER. PRZEZ HDMI/Ust. połączenia USB/Zasilanie USB/Ustawienia LUN/Pobierz muzykę/Opróżnij muzykę/Nastaw. GPS ^{*1} /Dane asysty GPS ^{*1} /TransferJet/Eye-Fi/Oszczędz. energii
 Narzędzia karty pamięci ^{*2}	Format/Utwórz katalog REC/Zmień katalog REC/Skasuj katalog REC/Kopiuj/Numer pliku
 Ustawienia zegara	Ustawienia regionu/Ustaw. daty i czasu/Auto nast. zegara ^{*1} /Auto nast. regionu ^{*1}

^{*1}Tylko DSC-HX7V

^{*2}Jeśli karta pamięci nie jest włożona, będzie wyświetlany symbol  (Narzędzia pamięci wewnętrzz.) i będzie można wybrać tylko [Format].

Liczba zdjęć i dostępny czas nagrywania filmów

Liczba zdjęć i dopuszczalny czas nagrywania mogą być różne, zależnie od warunków nagrywania i karty pamięci.

Zdjęcia

(Jednostki: Obrazy)

Rozmiar \ Pojemność	Pamięć wewnętrzna	Karta pamięci
	Okolo 19 MB	2 GB
16M	3	335
VGA	98	9600
16:9(12M)	3	355

PL

Filmy

Poniższa tabela pokazuje przybliżone, maksymalne czasy nagrywania. Są to całkowite czasy dla wszystkich plików filmowych. Nagrywanie ciągle może trwać przez około 29 minut. Maksymalny rozmiar pliku filmu w formacie MP4 wynosi około 2 GB.

(h (godziny), m (minuty))

Rozmiar \ Pojemność	Pamięć wewnętrzna	Karta pamięci
	Około 19 MB	2 GB
AVC HD 24M (FX)	—	10m (10m)
AVC HD 9M (HQ)	—	25m (15m)
MP4 12M	—	15m
MP4 3M	—	1h 10m

Wartość w () to minimalna długość filmu.

- Dostępna długość filmu zmienia się, ponieważ aparat stosuje opcję zmiennej prędkości bitowej (VBR), która automatycznie dostosowuje jakość obrazu do filmowanej sceny. Podczas filmowania szybko poruszającego się obiektu obraz jest wyraźniejszy, ale dostępna długość filmu zmniejsza się, ponieważ do nagrywania potrzeba więcej pamięci.

Dostępna długość filmu zmienia się też w zależności od warunków nagrywania, obiektu i ustawień jakości/rozmiaru obrazu.

Uwagi o używaniu aparatu

Wbudowane funkcje tego aparatu

- Instrukcja opisuje każdą z funkcji urządzeń zgodnych i niezgodnych z TransferJet, urządzeń zgodnych z 1080 60i oraz 1080 50i.
 - Aby sprawdzić, czy aparat obsługuje funkcję GPS, porównaj nazwę modelu aparatu.
Obsługuje GPS: DSC-HX7V
Nie obsługuje GPS: DSC-HX7
 - Aby sprawdzić, czy ten aparat obsługuje funkcję TransferJet i czy jest urządzeniem kompatybilnym z 1080 60i lub z 1080 50i, poszukaj następujących oznaczeń na spodzie aparatu.
Urządzenie kompatybilne z TransferJet:  (TransferJet)
Urządzenie kompatybilne z 1080 60i: 60i
Urządzenie kompatybilne z 1080 50i: 50i
- W samolocie należy wyłączyć aparat zgodnie z poleceniami z kabiny pilotów.

- Nie oglądaj przez dłuższy czas nagranych tym aparatem obrazów 3D na monitorach zgodnych z 3D.
- Oglądając nagrane tym aparatem obrazy 3D na monitorach zgodnych z 3D możesz odczuwać dyskomfort w postaci zmęczenia wzroku, wyczerpania lub nudności. Aby zapobiec tym objawom zalecane jest robienie regularnych przerw. Długość i częstotliwość przerw jest sprawą indywidualną i ze względu na występujące różnice należy ustalić okresy odpoczynku samemu. Jeżeli odczujesz dyskomfort jakiegokolwiek rodzaju, przestań oglądać obrazy 3D aż poczujesz się lepiej, a w razie takiej potrzeby skonsultuj się z lekarzem. Zapoznaj się także z instrukcjami obsługi dostarczonymi z urządzeniem lub programem, które są podłączone lub używane z aparatem. Pamiętaj, że wzrok dziecka jest nadal na etapie rozwoju (szczególnie u dzieci poniżej 6 roku życia). Skonsultuj się z pediatrą lub okulistą przed zezwoleniem dziecku na oglądanie obrazów 3D i egzekwuj przestrzeganie powyższych środków ostrożności podczas oglądania takich obrazów.

O urządzeniach obsługujących GPS (tylko DSC-HX7V)

- Używaj funkcji GPS zgodnie z przepisami obowiązującymi w danym kraju lub regionie.
- Jeśli nie zapisujesz informacji o położeniu i kierunku, ustaw [Nastaw. GPS] na [Wyłącz].

Informacje o użytkowaniu i konserwacji

Należy uważać, aby nie obchodzić się nieostrożnie z urządzeniem, nie demontować go, nie modyfikować, narażać na wstrząsy i uderzenia, upadki lub nie nastąpić na nie. Szczególnie ostrożnie należy postępować z obiektywem.

Uwagi o nagrywaniu/odtworzeniu

- Przed rozpoczęciem nagrywania należy wykonać nagranie próbne, aby upewnić się, że aparat działa prawidłowo.
- Aparat nie jest odporny na pyły, na ochłapanie, ani nie jest wodoszczelny.
- Unikać sytuacji, w których aparat wejdzie w kontakt z wodą. Woda wewnątrz aparatu może spowodować uszkodzenia. W niektórych przypadkach aparat będzie nienaprawialny.
- Nie celować aparatem w stronę słońca lub innego źródła jasnego światła. Może to spowodować awarię aparatu.
- Jeśli nastąpi skroplenie wilgoci, przed użyciem aparatu należy je usunąć.
- Nie potrząsać aparatem ani go nie uderzać. Może to spowodować uszkodzenie uniemożliwiające nagrywanie obrazów. Ponadto nośniki danych mogą stać się niezdatne do użytku, lub dane obrazów mogą zostać uszkodzone.

Nie używać/przechowywać aparatu w następujących miejscach

- W bardzo gorącym, zimnym lub wilgotnym miejscu
W miejscach takich, jak zaparkowany na słońcu samochód korpus aparatu może się zdeformować, co może być przyczyną awarii.
- Pod bezpośrednim działaniem światła słonecznego lub w pobliżu grzejnika
Korpus aparatu może się odbarwić lub zdeformować, co może być przyczyną awarii.
- W miejscu narażonym na kołyszące wstrząsy
- W pobliżu występowania silnych fal elektromagnetycznych, promieniowania lub silnej magnetyczności. W przeciwnym razie aparat może nieprawidłowo nagrywać lub odtwarzać obrazy.
- W miejscach piaszczystych lub zapyłonych
Należy uważać, aby piasek lub kurz nie dostały się do aparatu. Może to spowodować awarię, w niektórych przypadkach nieusuwalną.

O przenoszeniu

Nie należy siadać na krześle itp., mając aparat w tylnej kieszeni spodni lub spódnicy, ponieważ może to spowodować awarię lub uszkodzenie aparatu.

Uwagi o ekranie LCD i obiektywie

Do produkcji ekranu LCD użyto bardzo precyzyjnych technologii, dzięki czemu ponad 99,99% pikseli jest sprawnych. Jednakże na ekranie LCD mogą się pojawiać małe czarne i/lub jasne punkty (białe, czerwone, niebieskie lub zielone). Te punkty są normalnym rezultatem procesu produkcyjnego i nie wpływają na nagranie.

Uchwyt

Jeśli o uchwyt będą ocierać się materiały w ciemnym kolorze lub skóra, kolor uchwytu może ulec zmianie.

O temperaturze aparatu

Aparat i akumulator mogą osiągnąć wysoką temperaturę w wyniku ciągłego użytkowania; nie jest to usterka.

O ochronie przed przegrzaniem

Zależnie od temperatury aparatu i akumulatora, nagrywanie filmów może być niemożliwe lub zasilanie może wyłączyć się automatycznie w celu ochrony aparatu.

Przed wyłączeniem się zasilania lub gdy nagrywanie filmów nie będzie już możliwe, na ekranie LCD zostanie wyświetlony komunikat. W takim przypadku należy pozostawić zasilanie wyłączone i poczekać, aż aparat i akumulator ostygną. Jeśli włączysz zasilanie, nie pozwalając na obniżenie temperatury aparatu i akumulatora, aparat może się ponownie sam wyłączyć albo nagrywanie filmów będzie niemożliwe.

Ładowanie akumulatora

Jeśli ładujesz akumulator, który nie był używany przez dłuższy czas, naładowanie go do pełnej pojemności może być niemożliwe.

Wynika to z charakterystyki akumulatora i nie stanowi usterki. Ponownie naładuj akumulator.

Ostrzeżenie dotyczące praw autorskich

Programy telewizyjne, filmy, taśmy wideo i inne materiały mogą być chronione prawami autorskimi. Rejestracja takich materiałów bez zezwolenia może stanowić naruszenie przepisów dotyczących ochrony praw autorskich.

Brak odszkodowania za uszkodzoną zawartość lub brak nagrania

Sony nie może zrekompensować braku nagrania lub utraty czy uszkodzenia nagranych danych na skutek awarii aparatu, nośnika nagrania itp.

Czyszczenie powierzchni aparatu

Powierzchnię aparatu czyścić miękką szmatką, lekko zwilżoną w wodzie, a następnie wytrzeć suchą. Aby zapobiec uszkodzeniu wykończenia lub obudowy:

- Nie narażaj aparatu na kontakt z takimi chemicznymi produktami jak rozcieńczalnik, benzyna, alkohol, ściereczki jednorazowe, środki przeciwowadom, środki przeciwsłoneczne lub środki owadobójcze.

Dane techniczne

Aparat

[System]

Przetwornik obrazu: Sensor Exmor

R CMOS 7,77 mm (typ 1/2,3)

Całkowita liczba pikseli aparatu:

Około 16,8 Megapikseli

Efektywna liczba pikseli aparatu:

Około 16,2 Megapikseli

Obiektyw: Obiektyw Sony G z

zoomem 10×

f = 4,25 mm – 42,5 mm (25 mm –

250 mm (w przeliczeniu dla

filmu 35 mm)) F3,5 (W) – F5,5

(T)

Nagrywane są filmy (16:9):

28 mm – 280 mm

Nagrywane są filmy (4:3):

34 mm – 340 mm

SteadyShot: Optyczny

Sterowanie ekspozycją:

Automatyczna ekspozycja,

ręczna ekspozycja, wybór sceny

(15 trybów)

Balans bieli: Automatyczny, Światło

dzienne, Pochmurnie, Światło

żarzeniowe 1/2/3, Światło

żarowe, Błysk, Jedno dotknięcie

Format sygnału:

1080 50i: Kolor PAL, standardy

CCIR specyfikacja HDTV 1080/

50i

1080 60i: Kolor NTSC,

standardy EIA specyfikacja

HDTV 1080/60i

Format pliku:

Zdjęcia: Zgodny z JPEG (DCF

Ver. 2.0, Exif Ver. 2.3, MPF

Baseline), kompatybilny

z DPOF

Zdjęcia 3D: Zgodny z MPO

(MPF Extended (Disparity

Image))

Filmy (Format AVCHD):

AVCHD

Wideo: MPEG-4 AVC/H.264

Audio: Dolby Digital 2 kan.,

wyposażony w Dolby Digital

Stereo Creator

• Wyprodukowano na licencji

firmy Dolby Laboratories.

Filmy (Format MP4):

Wideo: MPEG-4 AVC/H.264

Audio: MPEG-4 AAC-LC 2

kan.

Nośnik danych: Pamięć wewnętrzna

(Około 19 MB), „Memory Stick

Duo”, karty SD

Lampa błyskowa: Zasięg błysku

(Czułość ISO (Zalecany indeks

ekspozycji) nastawiona na

Auto):

Około 0,05 m do 4,8 m (W)/

Około 1,0 m do 3,1 m (T)

[Złącze wejścia i wyjścia]

Złącze HDMI: Typu mini HDMI

Złącze uniwersalne: Type3b

(wyjście AV/USB/wejście DC):

Wyjście wideo

Wyjście audio (Stereofoniczne)

Połączenie USB

Połączenie USB: Hi-Speed USB
(USB 2.0)

[Ekran LCD]

Panel LCD: 7,5 cm (typ 3,0) napęd
TFT

Całkowita ilość punktów: 921 600
(640 × 3 (RGB) × 480) punktów

[Zasilanie, dane ogólne]

Zasilanie: Akumulator NP-BG1,
3,6 V

NP-FG1 (sprzedawany
oddzielnie), 3,6 V

Zasilacz sieciowy AC-UB10/
UB10B, 5 V

Pobór mocy (podczas
fotografowania): 1,1 W

Temperatura pracy: od 0 °C do
40 °C

Temperatura przechowywania:
od -20 °C do +60 °C

Wymiary (zgodnie z CIPA):
101,6 mm × 57,6 mm × 28,6 mm
(szer./wys./głęb.)

Masa (zgodnie z CIPA) (wraz z
akumulatorem NP-BG1,
„Memory Stick Duo”):
Okolo 178 g

Mikrofon: Stereofoniczny

Głośnik: Monofoniczny

Exif Print: Zgodny

PRINT Image Matching III: Zgodny

Zasilacz sieciowy AC-UB10/ UB10B

Zasilanie: 100 V do 240 V prądu
zmiennego, 50 Hz/60 Hz, 70 mA

Napięcie wyjścia: prąd stały 5 V,
0,5 A

Temperatura pracy: od 0 °C do
40 °C

Temperatura przechowywania:
od -20 °C do +60 °C

Wymiary: Około 50 mm × 22 mm ×
54 mm (szer./wys./głęb.)

Masa:

Dotyczy Stanów Zjednoczonych
i Kanady:

Okolo 48 g

Dotyczy krajów i regionów poza PL
Stanami Zjednoczonymi

i Kanadą:

Okolo 43 g

Akumulator NP-BG1

Używany akumulator: Akumulator
litowy

Napięcie maksymalne: prąd stały
4,2 V

Napięcie nominalne: prąd stały
3,6 V

Maksymalne napięcie ładowania:
prąd stały 4,2 V

Maksymalny prąd ładowania: 1,44 A
Pojemność:

typowa: 3,4 Wh (960 mAh)

minimalna: 3,3 Wh (910 mAh)

Konstrukcja i dane techniczne mogą
ulec zmianie bez uprzedzenia.

Znaki towarowe

- Następujące znaki są znakami towarowymi Sony Corporation. **Cyber-shot**, „Cyber-shot”, „Memory Stick PRO Duo”, „Memory Stick PRO-HG Duo”, „Memory Stick Duo”
- Windows to zarejestrowany znak handlowy Microsoft Corporation w Stanach Zjednoczonych i/lub innych krajach.
- Macintosh to zarejestrowany znak handlowy Apple Inc.
- Logo SDXC to znak handlowy SD-3C, LLC.
- „PS” oraz „PlayStation” to zarejestrowane znaki handlowe Sony Computer Entertainment Inc.
- Ponadto używane w instrukcji nazwy systemów i produktów są zwykle znakami towarowymi lub zastrzeżonymi znakami towarowymi odpowiednich twórców lub producentów. Jednakże w niniejszej instrukcji symbole TM i [®] nie są zawsze używane.



- Aby korzystać z PlayStation 3 było jeszcze przyjemniejsze, pobierz aplikację do PlayStation 3 z PlayStation Store (o ile to możliwe).
- Aplikacja do PlayStation 3 wymaga konta PlayStation Network i pobrania programu. Dostępne w obszarach, gdzie dostępny jest serwis PlayStation Store.

Dodatkowe informacje o tym produkcie i odpowiedzi na najczęściej zadawane pytania znajdują się na naszej witrynie pomocy technicznej.

<http://www.sony.net/>

Wydrukowano przy użyciu tuszu na bazie oleju roślinnego, nie zawierającego lotnych związków organicznych.

Nadzór nad dystrybucją na terytorium Rzeczypospolitej Polskiej sprawuje Sony Poland, 00-876 Warszawa, ul. Ogrodowa 58.

VAROVÁNÍ

Nevystavujte přístroj dešti ani vlhkosti; omezíte tak nebezpečí požáru nebo úrazu elektrickým proudem.

DŮLEŽITÉ BEZPEČNOSTNÍ INSTRUKCE -TYTO INSTRUKCE USCHOVEJTE NEBEZPEČÍ ŘÍDTE SE TĚMITO INSTRUKCEMI, ABYSTE OMEZILI NEBEZPEČÍ POŽÁRU NEBO ÚRAZU ELEKTRICKÝM PROUDEM

Pokud se tvar zástrčky nehodí do síťové zásuvky, použijte propojovací adaptér správné konfigurace pro síťovou zásuvku.

UPOZORNĚNÍ

Modul akumulátoru

Při nesprávném zacházení s modulem akumulátoru může dojít k výbuchu, zapálení ohně nebo dokonce chemickému popálení. Věnujte pozornost níže uvedeným upozorněním.

- Nerozebírejte jej.
- Nesnažte se modul akumulátoru zdeformovat, ani jej nevystavujte působení síly nebo nárazům, např. tlučení, upuštění na zem nebo šlapání na něj.
- Nezkratujte jej, kontakty akumulátoru by neměly přijít do styku s kovovými předměty.
- Nevystavujte modul akumulátoru teplotě vyšší než 60 °C, např. na přímém slunci nebo v automobilu zaparkovaném na slunci.
- Nespalujte jej a nevhazujte do ohně.
- Nepoužívejte poškozené nebo vytékající lithium-iontové akumulátory.
- Modul akumulátoru dobíjejte vždy pomocí značkové nabíječky Sony nebo pomocí zařízení určeného k nabíjení akumulátoru.
- Nenechávejte modul akumulátoru v dosahu malých dětí.
- Uchovávejte modul akumulátoru v suchu.
- Vyměňte akumulátor pouze za stejný typ nebo ekvivalentní typ doporučený společností Sony.
- Použité moduly akumulátoru urychleně zlikvidujte v souladu s pokyny.

| Síťový adaptér

Připojte síťový adaptér do nejbližší síťové zásuvky.

Pokud se při používání síťového adaptéru vyskytnou problémy, ihned přerušete napájení vytažením zástrčky ze síťové zásuvky.

Napájecí kabel, pokud je přiložen, je určen pouze pro použití speciálně s tímto fotoaparátem a neměl by se používat s jiným elektrickým zařízením.

Pro zákazníky v Evropě



Sony Corporation tímto prohlašuje, že tento Digitální fotoaparát DSC-HX7V je ve shodě se základními požadavky a dalšími příslušnými ustanoveními směrnice 1999/5/ES. Podrobnosti lze získat na následující

URL: <http://www.compliance.sony.de/>

CZ

| Upozornění pro zákazníky v zemích, na které se vztahují směrnice ES

Výrobcem tohoto produktu je společnost Sony Corporation, 1-7-1 Konan Minato-ku Tokyo, 108-0075, Japonsko. Oprávněným zástupcem pro EMC a bezpečnost produktů je společnost Sony Deutschland GmbH, Hedelfinger Strasse 61, 70327 Stuttgart, Německo. S otázkami týkajícími se servisu či záruky se obračejte na adresy uvedené ve zvláštních servisních či záručních dokumentech.

Tento výrobek byl testován a bylo shledáno, že splňuje omezení stanovená předpisy EMC pro používání propojovacích kabelů kratších než 3 metry.

| Upozornění

Elektromagnetické pole může při specifických frekvencích ovlivnit obraz a zvuk tohoto přístroje.

| Upozornění

Pokud statická elektřina nebo elektromagnetismus způsobí přerušení přenosu dat v polovině (selhání), restartujte aplikaci a znovu připojte komunikační kabel (kabel USB apod.).

Likvidace nepotřebného elektrického a elektronického zařízení (platné v Evropské unii a dalších evropských státech uplatňujících oddělený systém sběru)



Tento symbol umístěný na výrobku nebo jeho balení upozorňuje, že by s výrobkem po ukončení jeho životnosti nemělo být nakládáno jako s běžným odpadem z domácnosti. Je nutné ho odvézt do sběrného místa pro recyklaci elektrického a elektronického zařízení. Zajištěním správné likvidace tohoto výrobku pomůžete zabránit případným negativním důsledkům na životní prostředí a lidské zdraví, které by jinak byly způsobeny nevhodnou likvidací výrobku. Recyklováním materiálů, z nichž je vyroben, pomůžete zachovat

přírodní zdroje. Podrobnější informace o recyklaci tohoto výrobku zjistíte u příslušného místního úřadu, podniku pro likvidaci domovního odpadu nebo v obchodě, kde jste výrobek zakoupili.

Nakládání s nepotřebnými bateriemi (platí v Evropské unii a dalších evropských státech využívajících systém odděleného sběru)



Tento symbol umístěný na baterii nebo na jejím obalu upozorňuje, že s baterií opatřenou tímto označením by se nemělo nakládat jako s běžným domácím odpadem.

Symbol nacházející se na určitých typech baterií může být použit v kombinaci s chemickou značkou. Značky pro rtuť (Hg) nebo olovo (Pb) jsou přidány, pokud baterie obsahuje více než 0,0005 % rtuti

nebo 0,004 % olova.

Správným nakládáním s těmito nepotřebnými bateriemi pomůžete zabránit možným negativním dopadům na životní prostředí a lidské zdraví, k nimž by mohlo docházet v případech nevhodného zacházení s vyřazenými bateriemi. Materiálová recyklace pomůže chránit přírodní zdroje.

V případě, že výrobek z důvodů bezpečnosti, funkce nebo uchování dat vyžaduje trvalé spojení s vloženou baterií, je třeba, aby takovouto baterii vyjmul z přístroje pouze kvalifikovaný personál. K tomu, aby s baterií bylo správně naloženo, předejte výrobek, který je na konci své životnosti na místo, jenž je určen ke sběru elektrických a elektronických zařízení za účelem jejich recyklace.

Pokud jde o ostatní baterie, prosím, nahlédněte do té části návodu k obsluze, která popisuje bezpečné vyjmutí baterie z výrobku.

Nepotřebnou baterii odevzdejte k recyklaci na příslušné sběrné místo.

Pro podrobnější informace o recyklaci tohoto výrobku či baterii kontaktujte, prosím, místní obecní úřad, firmu zabezpečující místní odpadové hospodářství nebo prodejnu, kde jste výrobek zakoupili.

Podívejte se do příručky „Uživatelská příručka Cyber-shot“ (HTML) na přiloženém disku CD-ROM

Podrobnosti o pokročilejších funkcích si prosím prostřednictvím počítače přečtete v příručce „Uživatelská příručka Cyber-shot“ (HTML) na disku CD-ROM (příložen).



Vložte disk CD-ROM do jednotky CD-ROM.

Pro uživatele Windows:

- ① Klepněte na [Uživatelská příručka] → [Instalace].
- ② „Uživatelská příručka“ může být spuštěna pomocí zástupce na ploše.

Pro uživatele Macintosh:

- ① Vyberte složku [Uživatelská příručka] a zkopírujte složku [cz] uloženou ve složce [Uživatelská příručka] do počítače.
- ② Po ukončení kopírování poklepejte na „index.html“ ve složce [cz].

CZ

Kontrola přiloženého příslušenství

- Nabíjecí blok akumulátorů NP-BG1 (1)/pouzdro na akumulátor (1)
- Kabel USB pro víceúčelový konektor (1)
- Síťový adaptér AC-UB10/UB10B (1)
- Napájecí kabel (v USA a Kanadě není přiložen) (1)
- Řemínek na zápěstí (1)
- CD-ROM (1)
 - Aplikační software Cyber-shot
 - „Uživatelská příručka Cyber-shot“
- Návod k obsluze (tato příručka) (1)

Popis součástí

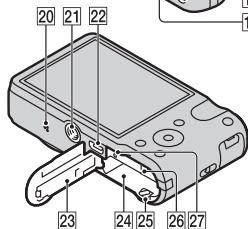
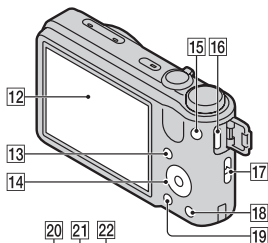
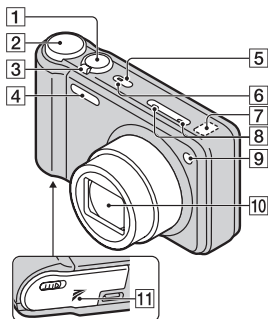

- 1 Tlačítko spouště
- 2 Volič režimů
- 3 Pořizování snímků: Páčka W/T (Transfokace)
Pro prohlížení: Páčka Q (transfokace při přehrávání)/ páčka  (přehled)
- 4 Blesk
- 5 Tlačítko ON/OFF (napájení)
- 6 Kontrolka napájení/nabíjení
- 7 Čidlo GPS (zabudované, pouze DSC-HX7V)
- 8 Mikrofon
- 9 Kontrolka samospouště/
Kontrolka snímání úsměvu/
Iluminátor AF
- 10 Objektiv
- 11 Značka  (TransferJet™)
- 12 LCD displej
- 13 Tlačítko  (přehrávání)
- 14 Ovládací kolečko
- 15 Tlačítko MOVIE (video)
- 16 Konektor HDMI
- 17 Očko na řemínek k zápěstí
- 18 Tlačítko  (Nápověda k fotoaparátu/vymazat)
- 19 Tlačítko MENU
- 20 Reproduktor
- 21 Závit stativu
 - Použijte stativ se šroubem kratším než 5,5 mm. Jinak nebudete moci fotoaparát pevně připevnit a mohlo by dojít k jeho poškození.
- 22 Víceúčelový konektor (Type3b)

- 23 Kryt slotu pro akumulátor/
paměťovou kartu
- 24 Slot k vložení akumulátoru
- 25 Páčka k vysunutí akumulátoru
- 26 Slot pro paměťovou kartu
- 27 Kontrolka přístupu

Vložení bloku akumulátorů

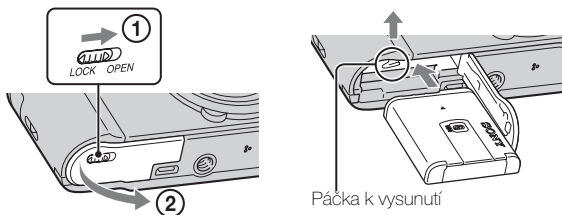

1 Otevřete kryt.

2 Vložte blok akumulátorů.

- Se stisknutou páčkou k vysunutí akumulátoru vložte blok akumulátorů, jak je to vidět na obrázku. Zkontrolujte, že páčka k vysunutí akumulátoru po vložení zacvakne.

Nabíjení bloku akumulátorů

Pro zákazníky v USA a Kanadě

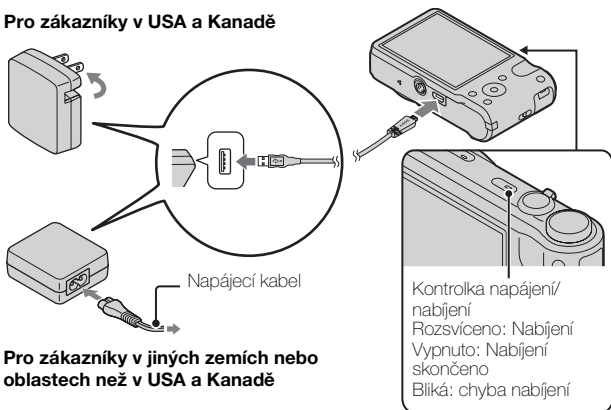

Pro zákazníky v jiných zemích nebo oblastech než v USA a Kanadě

1 Připojte fotoaparát k síťovému adaptéru (přiložen) kabelem USB pro víceúčelový konektor (přiložen).

2 Připojte síťový adaptér k síťové zásuvce.

Kontrolka napájení/nabíjení se rozsvítí oranžově a nabíjení začne.

- Při nabíjení akumulátoru vypněte fotoaparát.
- Blok akumulátorů můžete nabíjet, i když není zcela vybitý.
- Když kontrolka napájení/nabíjení bliká a nabíjení není dokončeno, vyjměte a znovu vložte blok akumulátorů.

Poznámky

- Když se kontrolka napájení/nabíjení na fotoaparátu nerozsvítí, i když je síťový adaptér připojen k fotoaparátu a síťové zásuvce, znamená to, že nabíjení bylo dočasně ukončeno a je v pohotovostním režimu. Nabíjení se ukončí a vstoupí do pohotovostního režimu automaticky, když je teplota mimo doporučený funkční rozsah. Když se teplota opět dostane do vhodného rozsahu, nabíjení se opět spustí. Blok akumulátorů se doporučuje nabíjet při teplotě okolního prostředí v rozsahu od 10°C do 30°C.
- Připojte síťový adaptér (přiložen) do nejbližší síťové zásuvky. Pokud při používání síťového adaptéru dojde k nějaké poruše, okamžitě odpojte napájení vytáhnutím zástrčky ze síťové zásuvky.
- Když je nabíjení dokončeno, vytáhněte síťový adaptér ze síťové zásuvky.
- Zkontrolujte, že používáte pouze bloky akumulátorů, kabel USB pro víceúčelový konektor (přiložen) a síťový adaptér (přiložen) značky Sony.

Nabíjení připojením k počítači

Blok akumulátorů lze nabíjet i připojením fotoaparátu k počítači kabelem USB pro víceúčelový konektor.

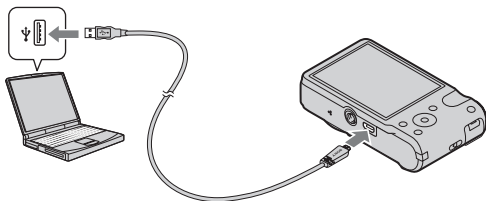

Poznámka

- Při nabíjení přes počítač zkontrolujte následující:
 - Když je fotoaparát připojen k laptopu, který není připojen ke zdroji napájení, akumulátor laptopu se bude vybíjet. Nenabíjejte po příliš dlouhou dobu.
 - Při vytvořeném spojení USB mezi počítačem a fotoaparátem počítač nevyplínejte, nezapínejte ani nerestartujte nebo neprobouzejte z režimu usnutí. Mohlo by dojít k poruše fotoaparátu. Předtím, než počítač zapnete, vypnete, restartujete nebo probudíte z režimu usnutí, odpojte fotoaparát.
 - Pro nabíjení přes počítač složený na zakázku nebo jinak modifikovaný se neposkytuje žádná záruka.

Nabíjecí doba

Doba nabíjení při použití síťového adaptéru (příložen) je asi 270 minut.

Poznámka

- Výše uvedená doba nabíjení platí při nabíjení zcela vybitého bloku akumulátorů při teplotě 25°C. Nabíjení může v závislosti na podmínkách použití a okolnostech trvat déle.

Životnost akumulátoru a počet snímků, které lze nahrát a prohlížet

	Životnost akumulátoru	Počet snímků
Snímání (fotografie)	Zhruba 150 min.	Zhruba 300 snímků
Prohlížení (fotografie)	Zhruba 220 min.	Zhruba 4400 snímků
Snímání (video)	Zhruba 70 min.	–

Poznámky

- Výše uvedený počet snímků platí pro plně nabitý blok akumulátorů. Počet snímků může být nižší. Záleží na podmínkách používání.
- Počet snímků, které lze nahrát, platí pro snímání za následujících podmínek:
 - Použití karty Sony „Memory Stick PRO Duo“ (Mark2) (prodává se samostatně)
 - Blok akumulátorů se používá při okolní teplotě 25°C.
 - [Nastavení GPS] je nastaven na [Vyp.] (pouze DSC-HX7V).

- Počet u „Snímání (fotografie)“ je založen na standardu CIPA a platí pro snímání za následujících podmínek:
(CIPA: Camera & Imaging Products Association)
 - DISP (Nastavení displeje) je nastaveno na [ZAPNUTO].
 - Snímání jednou za 30 vteřin.
 - Transfokátor je střídavě přepínán mezi stranami W a T.
 - Blesk použit při každém druhém snímání.
 - Napájení zapnuto a vypnuto při každém desátém snímání.
- Životnost akumulátoru pro videa platí při snímání za následujících podmínek:
 - Kvalita videoklipu: AVCHD HQ
 - Když kvůli stanovenému limitu skončí plynulé snímání (str. 20), stiskněte opět tlačítko MOVIE (video) a pokračujte ve snímání. Funkce pro snímání, například transfokace, nepracují.

■ Napájení

Fotoaparát lze napájet ze síťové zásuvky připojením k síťovému adaptéru kabelem USB pro víceúčelový konektor (příložen). Snímky můžete importovat do počítače, aniž byste si dělali starosti s vybíjením akumulátoru, když připojíte fotoaparát k počítači kabelem USB pro víceúčelový konektor.

Poznámky

- Když není blok akumulátorů vložen do fotoaparátu, nelze dodávat napájení.
- Napájení ze síťové zásuvky je k dispozici pouze když je fotoaparát v režimu přehrávání nebo když je připojen k počítači. Když je fotoaparát v režimu snímání nebo když měníte nastavení fotoaparátu, není fotoaparát napájen, i když provedete připojení USB kabelem USB pro víceúčelový konektor.
- Když propojíte fotoaparát a počítač kabelem USB pro víceúčelový konektor a fotoaparát je zrovna v režimu přehrávání, změní se zobrazení na fotoaparátu z obrazovky přehrávání na obrazovku připojení USB. Pro přepnutí na obrazovku přehrávání stiskněte  (přehrávání).

Vložení paměťové karty (prodává se samostatně)

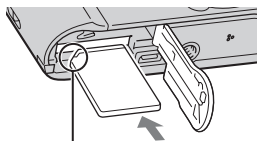
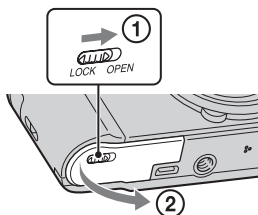

Ujistěte se, že oříznutý roh je ve správném směru.

1 Otevřete kryt.

2 Vložte paměťovou kartu (prodává se samostatně).

- Paměťovou kartu vložte oříznutým rohem tak jako na obrázku, aby zaklapla na místo.

3 Zavřete kryt.

- Uzavření krytu s nesprávně vloženým akumulátorem může poškodit fotoaparát.

■ Paměťové karty, které lze použít

	Paměťová karta	Pro fotografie	Pro videoklipy
A	Memory Stick PRO Duo	○	○ (pouze Mark2)
	Memory Stick PRO-HG Duo	○	○
	Memory Stick Duo	○	—
B	Paměťová karta SD	○	○ (třída 4 nebo vyšší)
	Paměťová karta SDHC	○	○ (třída 4 nebo vyšší)
	Paměťová karta SDXC	○	○ (třída 4 nebo vyšší)

- V této příručce se produktům ve skupině A souhrnně říká „Memory Stick Duo“ a produktům ve skupině B karta SD.

■ Vyjmutí paměťové karty nebo bloku akumulátorů

Paměťová karta: Jednou zatlačte na paměťovou kartu.

Blok akumulátorů: Vysuňte páčku pro vysunutí akumulátoru. Dávejte pozor, abyste blok akumulátorů neupustili.

Poznámka

- Nikdy nevyjímejte paměťovou kartu ani blok akumulátorů, když svítí kontrolka přístupu (str. 6). Mohlo by dojít k poškození dat na paměťové kartě/ve vnitřní paměti.

Nastavení hodin

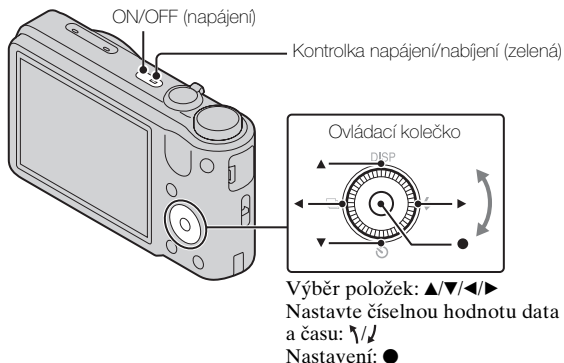

1 Stiskněte tlačítko ON/OFF (napájení).

Nastavení data a času se zobrazí, když poprvé stisknete tlačítko ON/OFF (napájení).

- Chvilí trvá, než se napájení zahájí a lze pracovat.

2 Vyberte požadovaný jazyk.

3 Zvolte požadovanou oblast podle instrukcí na obrazovce a pak stiskněte ●.

- Nastavte [Formát data a času], [Letní čas] a [Datum a čas] a pak vyberte [OK] → [OK].
 - Půlnoc je zobrazena jako 12:00 AM a poledne jako 12:00 PM.
- Podle instrukcí na obrazovce vyberte požadovanou barvu zobrazení a nastavení GPS (pouze DSC-HX7V).
 - Když nastavíte [Nastavení GPS] na [Zap.] (pouze DSC-HX7V), blok akumulátorů se rychle vybije.
- Když se na obrazovce objeví úvodní hlášení [Nápověda k fotoaparátu], vyberte [OK].

Snímání statických snímků/videoklipů

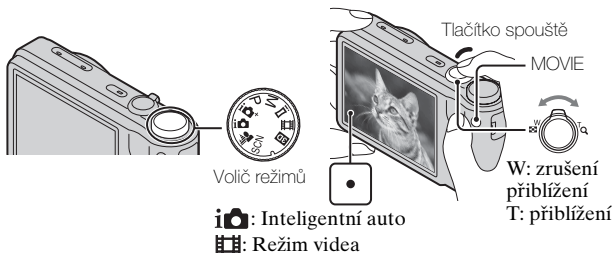

Pořizování fotografií

- Stisknutím tlačítka spouště napůl zaostříte.
Když je obraz zaostřený, ozve se pípnutí a rozsvítí se indikátor ●.
- Stiskněte tlačítko spouště nadoraz.

Snímání videa

- Ke spuštění nahrávání stiskněte tlačítko MOVIE (video).
 - Ke změně rozsahu transfokace použijte páčku W/T (transfokace).
- Nahrávání ukončíte opětovným stisknutím tlačítka MOVIE.

Poznámky

- Pokud při nahrávání videa pracuje funkce transfokace, nahraje se zvuk činnosti objektivu a páčky. Zvuk činnosti tlačítka MOVIE při ukončení nahrávání se také může nahrát.
- Plynulé snímání je při výchozích nastaveních fotoaparátu a teplotě asi 25°C možné asi po dobu 29 minut nepřetržitě. Když je nahrávání videa ukončeno, můžete je restartovat opětovným stisknutím tlačítka MOVIE. Nahrávání může skončit na ochranu fotoaparátu. Záleží na okolní teplotě.

Prohlížení snímků

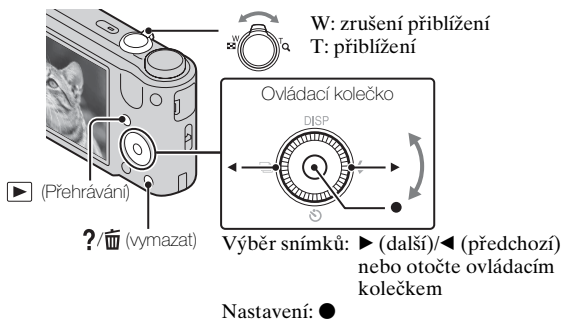

CZ

1 Stiskněte tlačítko ▶ (přehrávání).

- Když se snímky na paměťové kartě nahrané jinými fotoaparáty přehrávají na tomto fotoaparátu, objeví se registrační obrazovka pro datový soubor.

■ Výběr následujícího/předchozího snímku

Snímek vyberte stisknutím ▶ (další)/◀ (předchozí) na ovládacím kolečku nebo otočením ovládacího kolečka. K prohlížení videa stiskněte ● ve středu ovládacího kolečka.

Vymazání snímku

- 1 Stiskněte tlačítko **?/⏏** (vymazat).
- 2 Vyberte [Toto foto] pomocí **▲** na ovládacím kolečku a pak stiskněte **●**.

Návrat ke snímání

Zpola stiskněte tlačítko spouště.

Nápověda k fotoaparátu

Tento fotoaparát obsahuje vnitřního průvodce funkcemi. Ten umožňuje podle potřeby vyhledávat funkce fotoaparátu.

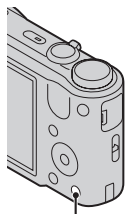

?/⏏ (Nápověda k fotoaparátu)

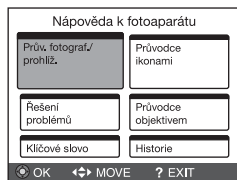

1 Stiskněte tlačítko **?/⏏** (Nápověda k fotoaparátu).

- Při prohlížení snímků se zobrazí [Vymazat/Nápověda k fotoap]. Vyberte [Nápověda k fotoaparátu].

2 Zvolte si způsob vyhledávání v [Nápověda k fotoaparátu].

Prův. fotograf./ prohlíž.: Hledá různé funkce v režimu snímání nebo prohlížení.

Průvodce ikonami: Hledá funkce a význam zobrazených ikon.

Řešení problémů: Hledá běžné problémy a jejich řešení.

Průvodce objektivem: Hledá funkce podle vašich potřeb.

Klíčové slovo: Hledá funkce podle klíčových slov.

Historie: Zobrazí posledních 12 položek zobrazených v [Nápověda k fotoaparátu].

Úvod do dalších funkcí

Ostatní funkce používané při snímání nebo přehrávání lze aktivovat pomocí ovládacího kolečka nebo tlačítka MENU na fotoaparátu. Tento fotoaparát je vybaven průvodcem funkcemi, který umožňuje jednoduchý výběr funkcí. Při zobrazeném průvodci můžete vyzkoušet další funkce.

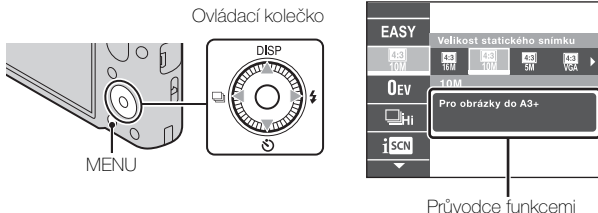

■ Ovládací kolečko

DISP (Nastavení displeje): Umožňuje změnit zobrazení na displeji.

(Samospoušť): Umožňuje použití samospouště.

(Nastavení série): Umožňuje použít režim snímání série.

(Blesk): Umožňuje výběr režimu blesku pro fotografie.

■ Položky menu

Snímání

Scéna snímání videa	Vybere režim snímání videa.
Snímání 3D	Vybere režim snímání 3D.
Volba scény	Vybere přednastavená nastavení vhodná pro různé podmínky scény.
Snadný režim	Snímá fotografie s minimem funkcí.
Efekt rozostření	Při snímání v režimu rozostřeného pozadí nastaví úroveň rozostření pozadí.
Velikost statického snímku/Velikost snímku panorámatu/ Velikost videa/ Kvalita videa	Vybere velikost a kvalitu snímku pro fotografie, panoramatické snímky nebo videosoubory.

EV	Ručně nastaví expozici.
ISO	Nastaví světelnou citlivost.
Vyváž. bílé	Nastaví barevné tóny snímku.
Ostření	Vybere způsob ostření.
Režim měření	Vybere režim měření, který stanoví, kterou část objektu měřit pro určení expozice.
Interval snímání série	Při snímání série vybere počet snímků pořízených za sekundu.
Nastavení řady	Nastaví typ snímání řady.
Rozpoznání scény	Nastaví na automatickou detekci podmínek snímání.
Efekt hladké pleti	Nastaví efekt hladké pleti a úroveň efektu.
Snímání úsměvu	Nastaví fotoaparát na automatické uvolnění závěrky při detekci úsměvu.
Úsměv - citlivost	Nastaví citlivost funkce snímání úsměvu pro detekci úsměvů.
Detekce obličejů	Nastaví detekci obličejů a upraví různá nastavení automaticky.
Redukce zavřen. očí	Nastaví na automatické pořízení dvou snímků a výběr snímku, kde oči nejsou zavřené.
SteadyShot pro filmy	Nastaví sílu funkce SteadyShot v režimu videa.
Informace o pozici*	Zkontroluje stav triangulace.
Nápověda k fotoaparátu	Hledá funkce fotoaparátu podle vašich potřeb.



* Pouze DSC-HX7V

Prohlížení





Prezentace	Vybere způsob plynulého přehrávání.
Prohlížení 3D	Nastaví přehrávání snímků pořízených v režimu 3D na televizoru 3D.
Poslat prostřed. TransferJet	Přenesení dat spojením dvou produktů vybavených funkcí TransferJet.
Režim prohlížení	Vybere formát zobrazení pro snímky.

Zobrazení skupiny série	Při přehrávání vybere zobrazení snímků série ve skupině nebo zobrazení všech snímků.
Retuš	Retušuje snímek pomocí různých efektů.
Vymazat	Vymaže snímek.
Chránit	Chrání snímky.
Tisk (DPOF)	Dodá značku objednávky tisku na fotografie.
Otočit	Otočí fotografii doprava nebo doleva.
Nápověda k fotoaparátu	Hledá funkce fotoaparátu podle vašich potřeb.

Položky nastavení

Pokud stisknete tlačítko MENU při snímání nebo přehrávání, jako konečný výběr se objeví  (Nastavení). Výchozí nastavení můžete změnit na obrazovce  (Nastavení).

CZ

 Nastavení snímání	Formát videa/Iluminátor AF/Ř. Mřížky/Digitální zoom/Redukce zvuku větru/Redukce červ. očí/ Detekce zavř. očí/Zapsat datum
 Hlavní nastavení	Zvuk/Jas panelu/Language Setting/Barva zobrazení/ Režim demo/Inicializace/Průvodce funkcemi/ OVLÁDÁNÍ HDMI/Nast. připojení USB/Napájení USB/Nastavení LUN/Štaž. hudby/Vyprázdnit hudbu/Nastavení GPS ^{*1} /Data asistence GPS ^{*1} / TransferJet/Eye-Fi/Úspora energie
 Nástroj paměťové karty ^{*2}	Formát./Tvorba nahr. složky/Změna nahr. složky/ Vymaz. nahr.složky/Kopírovat/Číslo souboru
 Nastavení hodin	Nastavení oblasti/Nastav.data a času/Auto. NAST hodin ^{*1} /Auto. NAST oblasti ^{*1}

^{*1}Pouze DSC-HX7V

^{*2}Pokud není vložena paměťová karta, zobrazí se  (Nástroj vnitřní paměti) a lze vybrat pouze [Formát.].

Počet statických snímků a doba záznamu videoklipů

Počet statických snímků a doba záznamu videoklipů se mohou lišit v závislosti na podmínkách snímání a na paměťové kartě.

Statické snímky

(Jednotky: Snímky)

Velikost \ Kapacita	Vnitřní paměť	Paměťová karta
	cca 19 MB	2 GB
16M	3	335
VGA	98	9600
16:9(12M)	3	355

Videoklipy

Tabulka níže uvádí přibližné maximální doby záznamu videoklipů. Jedná se o celkovou dobu pro všechny soubory videoklipů. Nepřetržité snímání je možné po dobu asi 29 minut. Maximální velikost videoklipu ve formátu MP4 je asi 2 GB.

(h (hodiny), m (minuty))

Velikost \ Kapacita	Vnitřní paměť	Paměťová karta
	cca 19 MB	2 GB
AVC HD 24M (FX)	—	10m (10m)
AVC HD 9M (HQ)	—	25m (15m)
MP4 12M	—	15m
MP4 3M	—	1h 10m

Číslo uvedené v () je minimální doba záznamu.

- Doba záznamu pro video je různá, protože fotoaparát je vybaven funkcí VBR (proměnlivá bitová rychlost), která automaticky upravuje kvalitu snímku podle scény snímání. Když nahráváte rychle se pohybující objekt, je snímek jasnější, ale doba záznamu je kratší, protože pro nahrávku je třeba více paměti.

Doba záznamu se také liší podle podmínek snímání, objektu nebo nastavení kvality a velikosti snímku.

Poznámky k používání fotoaparátu

Funkce zabudované v tomto fotoaparátu

- Tato příručka popisuje všechny funkce zařízení kompatibilních a nekompatibilních s TransferJet a zařízení kompatibilních se zařízeními 1080 60i a 1080 50i.
 - Pokud chcete zjistit, zda váš fotoaparát podporuje funkci GPS, podívejte se na název modelu.
Kompatibilní s GPS: DSC-HX7V
Nekompatibilní s GPS: DSC-HX7
 - Chcete-li si ověřit, zda váš fotoaparát podporuje funkci TransferJet a zda se jedná o zařízení kompatibilní s 1080 60i nebo o zařízení kompatibilní s 1080 50i, zkontrolujte následující značky naspodu fotoaparátu.
Zařízení kompatibilní s TransferJet:  (TransferJet)
Zařízení kompatibilní s 1080 60i: 60i
Zařízení kompatibilní s 1080 50i: 50i
- V letadle nezapomeňte podle hlášení na palubě fotoaparát vypnout.
- Nsledujte snímky 3D pořízené tímto fotoaparátem na monitorech kompatibilních s 3D příliš dlouho.
- Když budete sledovat snímky 3D pořízené tímto fotoaparátem na monitorech kompatibilních s 3D, můžete mít nepříjemné pocity, jako například bolest očí, únavu nebo nevolnost. Jako prevenci těchto symptomů doporučujeme pravidelné přestávky. Délku a frekvenci přestávek si však musíte určit sami, protože jejich potřeba se individuálně liší. Pokud začnete pociťovat některé z těchto nepříjemných pocitů, ukončete prohlížení snímků 3D, dokud se nebudete cítit lépe, a v případě nutnosti konzultujte s lékařem. Řiďte se také návodem k použití dodaného zařízení, které jste připojili, nebo aplikace, kterou s fotoaparátem používáte. Uvědomte si také, že dětský zrak je ve stádiu vývoje (zejména u dětí do 6 let). Předtím, než necháte své dítě dívat se na snímky 3D, poraďte se s dětským nebo očním lékařem a dohlédněte na to, že se dítě při sledování těchto snímků řídí výše uvedenými opatřeními.

CZ

Zařízení kompatibilní s GPS (pouze DSC-HX7V)

- Používejte systém GPS v souladu s předpisy zemí a oblastí, kde fotoaparát používáte.
- Pokud informace o směru nebo poloze nechcete nahrávat, nastavte [Nastavení GPS] na [Vyp.].

Použití a péče

S fotoaparátem nezacházejte hrubě, nerozebírejte jej a neupravujte jej. Chraňte jej před nárazy nebo otřesy a dávejte pozor, abyste jej neupustili a nešlápli na něj. Zvláště opatrně zacházejte s objektivem.

CZ
21

Poznámky k nahrávání/přehrávání

- Než začnete fotografovat, vyzkoušejte si práci s fotoaparátem a ověřte si, že pracuje správně.
- Fotoaparát není prachotěsný, není odolný vůči postříkání ani není vodotěsný.
- Nevystavujte fotoaparát působení vody. Pokud se dovnitř fotoaparátu dostane voda, může dojít k poškození. V některých případech pak nelze fotoaparát opravit.
- Nemiřte fotoaparátem do slunce ani jiného přímého světla. Mohli byste způsobit poruchu fotoaparátu.
- Jestliže dochází ke kondenzaci par, před použitím fotoaparátu ji odstraňte.
- Nevystavujte fotoaparát otřesům a úderům. Může to způsobit vadnou funkci a nebude třeba možné nahrávat snímky. Dále to může mít za následek nepoužitelné nahrávací médium nebo poškozená data snímků.

Nepoužívejte ani neukládejte fotoaparát na následujících místech

- Na extrémně horkém, chladném nebo vlhkém místě
Na místech, jako je automobil zaparkovaný na slunci, se může deformovat tělo fotoaparátu a to může způsobit jeho poruchu.
- Na místech vystavených přímému slunci nebo v blízkosti topného tělesa
Tělo fotoaparátu se může zbarvit nebo deformovat a to může způsobit poruchu.
- Na místech vystavených silným vibracím
- V blízkosti míst se silnými rádiovými vlnami, zářením nebo magnetismem.
Fotoaparát by pak nemusel správně nahrávat nebo přehrávat snímky.
- Na písčítých nebo prašných místech
Dbejte, aby do fotoaparátu nepronikl písek nebo prach. Může dojít k poruše funkčnosti, v některých případech neopravitelné.

Při přenášení

S digitálním fotoaparátem v zadní kapse kalhot nebo sukně si nikdy nesedějte na židli ani jiná místa, protože by mohlo dojít k poruše nebo poškození fotoaparátu.

Poznámky k LCD displeji a objektivu

LCD displej je vyroben za použití extrémně přesné technologie, takže více než 99,99% pixelů je funkčních k efektivnímu použití. Přesto se na LCD displeji mohou objevovat nepatrné černé a/nebo jasné tečky (bílé, červené, modré nebo zelené). Tyto tečky vznikají běžně ve výrobě a nijak neovlivňují nahrávání.

Držadlo

Pokud se o držadlo bude třít tmavý materiál nebo kůže, může se v některých případech jeho barva změnit.

Teplota fotoaparátu

Fotoaparát a akumulátor se mohou při delším používání velmi zahřát, ale nejedná se o závadu.

Ochrana před přehřátím

Vlivem teploty fotoaparátu a akumulátoru možná nebudete moci nahrávat video nebo může dojít k automatickému vypnutí fotoaparátu, což slouží k ochraně přístroje.

Předtím než dojde k vypnutí fotoaparátu, nebudete moci nahrávat video nebo se objeví na displeji LCD hlášení. V takovém případě ponechte napájení vypnuto a počkejte, dokud teplota neklesne. Pokud zapnete napájení, aniž byste nechali fotoaparát a akumulátor dostatečně vychladnout, napájení se může zase vypnout a vy nebudete moci nahrávat video.

Nabíjení akumulátoru

Pokud nabíjíte akumulátor, který se po delší dobu nepoužíval, možná ho nepůjde nabít na správnou kapacitu.

To je způsobeno vlastnostmi akumulátoru a nejedná se o závadu. Akumulátor nabijte znovu.

Varování k autorským právům

Televizní programy, filmy, videokazety a další materiály mohou být chráněny autorskými právy. Neautorizované nahrávání takových materiálů může být v rozporu s ustanoveními zákonů na ochranu autorských práv.

Za poškozený obsah nebo selhání při nahrávání se neposkytuje žádná náhrada

Sony nemůže poskytovat žádnou náhradu za selhání při nahrávání, ztráty nebo poškození nahraného obsahu způsobené vadnou funkcí fotoaparátu nebo nahrávacích médií atd.

Čištění krytu fotoaparátu

Kryt fotoaparátu otřete jemně navlhčeným měkkým hadříkem, pak otřete do sucha. Pro předcházení poškození povrchu nebo pouzdra:

- Na fotoaparát nepoužívejte chemikálie typu ředidel, benzínu, alkoholu, jednorázových čistících ubrousků, repelentů, opalovacích krémů nebo insekticidů.

Specifikace

Fotoaparát

[Systém]

Zobrazovací zařízení: 7,77 mm
(typ 1/2,3) snímač Exmor R
CMOS

Celkový počet pixelů fotoaparátu:
Asi 16,8 megapixelu

Efektivní počet pixelů fotoaparátu:
Asi 16,2 megapixelu

Objektiv: Objektiv Sony G s
transfokací 10×
f = 4,25 mm – 42,5 mm (25 mm –
250 mm (ekvivalent 35 mm
kinofilmu))
F3,5 (W) – F5,5 (T)
Při snímání videa (16:9):
28 mm – 280 mm
Při snímání videa (4:3):
34 mm – 340 mm

SteadyShot: Optický

Expozice: automatická expozice,
ruční expozice, volba scény (15
režimů)

Vyvážení bílé: Automatické,
Denní světlo, Zamračeno,
Žárovka 1/2/3, Žárovka, Blesk,
Stisk

Formát signálu:
Pro 1080 50i: Barevný systém
PAL, standardy CCIR
specifikace HDTV 1080/50i
Pro 1080 60i: Barevný systém
NTSC, standardy EIA
specifikace HDTV 1080/60i

Formát souboru:

Statické snímky: Kompatibilní
s JPEG (DCF Ver. 2.0, Exif
Ver. 2.3, MPF Baseline),
kompatibilní s DPOF

Fotografie 3D: Kompatibilní
s MPO (MPF Extended
(Disparity Image))

Videoklipy (formát AVCHD):
AVCHD

Video: MPEG-4 AVC/H.264

Audio: Dolby Digital 2ch,
vybavený technologií Dolby
Digital Stereo Creator

- Vyrobeno v licenci společnosti
Dolby Laboratories.

Videoklipy (formát MP4):

Video: MPEG-4 AVC/H.264

Audio: MPEG-4 AAC-LC 2ch

Nahrávací médium: Vnitřní paměť
(cca 19 MB), „Memory Stick
Duo“, karty SD

Blesk: Rozsah blesku (citlivost ISO
(doporučený index expozice)
nastavena na Auto):

Asi 0,05 m až 4,8 m (W)/

Asi 1,0 m až 3,1 m (T)

[Vstupní a výstupní konektory]

Konektor HDMI: Mini konektor
HDMI

Víceúčelový konektor: Type3b
(AV-out/USB/DC-in):

Videovýstup

Audiovýstup (Stereofonní)

USB spojení

Spojení USB: Hi-Speed USB (USB
2.0)

[LCD displej]

LCD displej: 7,5 cm (typ 3,0)

podsvícení TFT

Celkový počet bodů: 921 600 (640 ×
3 (RGB) × 480) bodů

[Napájení, všeobecné]

Napájení: Nabíjecí blok
akumulátorů NP-BG1, 3,6 V

NP-FG1 (prodává se
samostatně), 3,6 V

Síťový adaptér AC-UB10/
UB10B, 5 V

Příkon (během pořizování snímků):
1,1 W

Provozní teplota: 0 °C až 40 °C

Skladovací teplota: -20 °C až +60 °C

Rozměry (vyhovující CIPA):
101,6 mm × 57,6 mm × 28,6 mm
(Š/V/H)

Hmotnost (vyhovující CIPA)
(včetně bloku akumulátorů NP-
BG1, „Memory Stick Duo“):
Asi 178 g

Mikrofon: Stereofonní

Reproduktor: Monaurální

Exif Print: Kompatibilní

PRINT Image Matching III:
Kompatibilní

Síťový adaptér AC-UB10/ UB10B

Požadavky napájení: AC 100 V až
240 V, 50 Hz/60 Hz, 70 mA

Výstupní napětí: 5 V DC, 0,5 A

Provozní teplota: 0 °C až 40 °C

Skladovací teplota: -20 °C až +60 °C

Rozměry: Zhruba 50 mm × 22 mm ×
54 mm (Š/V/H)

Hmotnost:

Pro USA a Kanadu:

Asi 48 g

Pro země nebo regiony jiné než
USA a Kanada:

Asi 43 g

Nabíjecí blok akumulátorů NP-BG1

Použité akumulátory: Lithium-
iontové akumulátory

Maximální napětí: 4,2 V DC

Jmenovité napětí: 3,6 V DC

Maximální nabíjecí napětí: 4,2 V DC

Maximální nabíjecí proud: 1,44 A

Kapacita:

běžná: 3,4 Wh (960 mAh)

minimální: 3,3 Wh (910 mAh)

Změna provedení a parametrů bez
upozornění je vyhrazena.

CZ

Ochranné známky

- Následující značky jsou ochranné známky společnosti Sony Corporation.
Cyber-shot, „Cyber-shot“, „Memory Stick PRO Duo“, „Memory Stick PRO-HG Duo“, „Memory Stick Duo“
- Windows je registrovaná ochranná známka společnosti Microsoft Corporation v USA a/nebo ostatních zemích.
- Macintosh je registrovaná ochranná známka společnosti Apple Inc.
- Logo SDXC je ochrannou známkou společnosti SD-3C, LLC.
- „PS“ a „PlayStation“ jsou registrované ochranné známky společnosti Sony Computer Entertainment Inc.
- Tento návod obsahuje dále názvy systémů a produktů, které jsou většinou ochrannými nebo registrovanými ochrannými známkami svých autorů či výrobců. Známkami TM nebo [®] se v tomto návodu však neuvádějí ve všech případech.



- Další funkce dodáte ke své PlayStation 3 stažením aplikace pro PlayStation 3 z PlayStation Store (kde je to dostupné).
- Aplikace pro PlayStation 3 vyžaduje účet PlayStation Network a stažení aplikace. Dostupné v oblastech, kde je k dispozici PlayStation Store.

Další informace o produktu a odpovědi na často kladené dotazy naleznete na našich internetových stránkách zákaznické podpory.

<http://www.sony.net/>

Vytištěno pomocí inkoustu bez VOC (prchavá organická sloučenina) vyrobeného na bázi rostlinného oleje.

VIGYÁZAT

Tűz és áramütés veszélyének csökkentése érdekében ne tegye ki a készüléket eső vagy nedvesség hatásának.

FONTOS BIZTONSÁGI UTASÍTÁSOK -ŐRIZZE MEG ŐKET VESZÉLY A TŰZVESZÉLY VAGY AZ ELEKTROMOS ÁRAMKÜTÉS VESZÉLYÉNEK ELKERÜLÉSE ÉRDEKÉBEN PONTOSAN KÖVESSE A KÖVETKEZŐ UTASÍTÁSOKAT

Ha a csatlakozódugasz alakja nem illik a hálózati csatlakozóaljzatba, használjon az aljzatnak megfelelő adaptert.

FIGYELEM!

| Akkumulátor

Ha nem megfelelően bánik az akkumulátorral, az felrobbanhat, tüzet, sőt a kikerülő vegyi anyag sérülést is okozhat. Tartsa szem előtt az alábbiakat.

- Ne szedje szét.
- Ne törje össze az akkumulátort, és óvja az ütéstől és az erős fizikai hatásoktól, többek között ne kalapálja, ne ejtse le, ne lépjen rá.
- Ne zárja rövidre az akkumulátor pólusait, és ügyeljen arra is, hogy érintkezőihez ne érjen fémtárgy.
- Óvja a 60 °C fölötti hőmérséklettől: ne tegye ki közvetlen napsugárzásnak, ne hagyja tűző napon parkoló gépkocsiban.
- Ne gyújtsa meg és ne dobja tűzbe.
- Ne használjon se sérült, se olyan lítium ion akkumulátort/elemet, amelyből folyik az elektrolit.
- Ügyeljen arra, hogy az akkumulátort eredeti Sony akkumulátortöltővel, illetve olyan készülékkel töltsen, amely fel tudja tölteni az akkumulátort.
- Kisgyerekektől elzárva tárolja az akkumulátort.
- Tartsa szárazon az akkumulátort.

- Az akkumulátort/elemet csak azonos típusú vagy a Sony által javasolt helyettesítő akkumulátorra/elemre cserélje.
- Az elhasznált akkumulátort azonnal, a használati útmutatóban ismertetett módon dobja ki.

| AC adapter

Csatlakoztassa az AC adaptert a legközelebbi fali aljzathoz.

Ha az AC adapter használata közben üzemzavart tapasztal, akkor azonnal húzza ki a csatlakozódugaszt a fali aljzathoz, hogy áramtalanítsa a készüléket.

A tápkábel kifejezetten ezzel a fényképezőgéppel való használatra tervezték, máselektromos készülékhez nem szabad használni.

Az európai vásárlók figyelmébe



Alulírott, Sony Corporation nyilatkozom, hogy a DSC-HX7V Digitális fényképezőgép megfelel a vonatkozó alapvető követelményeknek és az 1999/5/EC irányelv egyéb előírásainak. További információkat a következő weboldalon találhat:

<http://www.compliance.sony.de/>

| Megjegyzés az EU-s irányelveket követő országokban élő vásárlóink számára

A termék gyártója a Sony Corporation (címe: 1-7-1 Konan Minato-ku Tokyo, 108-0075 Japán). EMC- és termékbiztonsági ügyekben a hivatalos márkaképviseletet a Sony Deutschland GmbH (címe: Hedelfinger Strasse 61, 70327 Stuttgart, Németország) látja el. Kérjük, hogy minden szerviz- és garanciakérdéssel a különálló szerviz- és garanciadokumentumban megadott címen keresse fel munkatársainkat.

Ezt a terméket bevizsgálták, és úgy találták, hogy az EMC előírásokban meghatározott korlátokon belül esik, ha 3 méternél rövidebb átjátszókéssel használják.

| Figyelem

Bizonyos frekvenciájú elektromágneses mezők e készülék kép- és hangminőségét befolyásolhatják.

| Megjegyzés

Ha sztatikus elektromosság vagy elektromágneses erőtér miatt az adatátvitel megszakad, indítsa újra az alkalmazást, vagy húzza ki, majd csatlakoztassa ismét az adatátviteli (USB stb.) kábelt.

I Feleslegessé vált elektromos és elektronikus készülékek hulladékként való eltávolítása (Használható az Európai Unió és egyéb európai országok szelektív hulladékgyűjtési rendszereiben)



Ez a szimbólum a készüléken vagy a csomagolásán azt jelzi, hogy a terméket ne kezelje háztartási hulladékként. Kérjük, hogy az elektromos és elektronikai hulladék gyűjtésére kijelölt gyűjtőhelyen adja le. A feleslegessé vált termék helyes kezelésével segít megelőzni a környezet és az emberi egészség károsodását, mely bekövetkezhetne, ha nem követi a hulladékkezelés helyes módját. Az anyagok újrahasznosítása segít a természeti erőforrások megőrzésében. A termék újrahasznosítása érdekében további

információért forduljon a lakhelyén az illetékesekhez, a helyi hulladékgyűjtő szolgáltatóhoz vagy ahhoz az üzlethez, ahol a terméket megvásárolta.

I Feleslegessé vált elemek hulladékként való eltávolítása (Használható az Európai Unió és egyéb európai országok szelektív hulladékgyűjtési rendszereiben)



Ez a szimbólum az elemen vagy annak csomagolásán azt jelzi, hogy a terméket ne kezelje háztartási hulladékként.

Egyes elemeken vagy azok csomagolásán ez a szimbólum egyútt szerepelhet a higany (Hg) vagy az ólom (Pb) vegyjelével akkor, ha az elem 0,0005%-nál több higanyt vagy 0,004%-nál több ólmot tartalmaz.

Kérjük, hogy azt a használt elemek gyűjtésére kijelölt gyűjtőhelyen adja le. A feleslegessé vált elemek helyes kezelésével segít megelőzni a környezet és az emberi egészség károsodását, mely bekövetkezhetne, ha nem követi a hulladékkezelés helyes módját. Az anyagok újrahasznosítása segít a természeti erőforrások megőrzésében.

Olyan berendezéseknél alkalmazott elemeket, ahol biztonsági, teljesítményi, illetve adatok megőrzése érdekében elengedhetetlen az energiaellátás folyamatosságának biztosítása, csak az arra felkészült szerviz állomány cserélheti ki. Beépített elem esetén, hogy biztosítható legyen az elem megfelelő kezelése, a termékének elhasználódásakor juttassa el azt az arra kijelölt elektromos és elektronikus hulladékgyűjtő pontra.

Minden más elem esetén kérjük, hogy tanulmányozza, milyen módon lehet biztonságosan az elemet a készülékből eltávolítani. Az elemet a használt elemek megfelelő begyűjtőhelyén adja le.

A termék újrahasznosítása érdekében további információért forduljon a lakhelyén az illetékesekhez, a helyi hulladékgyűjtő szolgáltatóhoz vagy ahhoz az üzlethez, ahol a terméket megvásárolta.

Olvassa el a mellékelt CD-ROM-on található „Cyber-shot felhasználói útmutató” (HTML) című dokumentumot

A magasabb szintű műveletek részletes ismertetését a CD-ROM-on (mellékelt) található „Cyber-shot felhasználói útmutató” (HTML) dokumentumban számítógép segítségével olvashatja.



Helyezze be a CD-ROM-ot a CD-ROM-meghajtóba.

Windows-t használóknak:

- ① Kattintson az [Felhasználói útmutató] → [Telepítés] lehetőségre.
- ② Indítsa el a „Felhasználói útmutató”-t az asztal parancsikijáról.

Macintosh-t használóknak:

- ① Válassza a [Felhasználói útmutató] mappát, majd másolja a [Felhasználói útmutató] mappában található [hu] mappát a számítógépre.
- ② Ha a másolás befejeződött, kattintson duplán a [hu] mappában található „index.html” fájlra.



HU

A mellékelt tartozékok ellenőrzése

- NP-BG1 újratölthető akkumulátoregység (1)/akkumulátortok (1)
- A többcélú kivezetés USB-kábele (1)
- AC adapter AC-UB10/UB10B (1)
- Hálózati tápkábel (nem mellékelt tartozék az USA-ban és Kanadában) (1)
- Csuklósíj (1)
- CD-ROM (1)
 - Cyber-shot alkalmazási szoftver
 - „Cyber-shot felhasználói útmutató”
- Használati útmutató (ez az útmutató) (1)

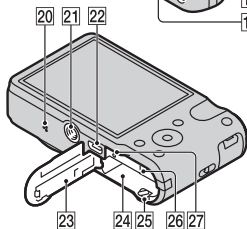
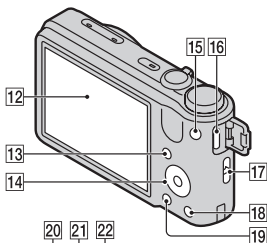
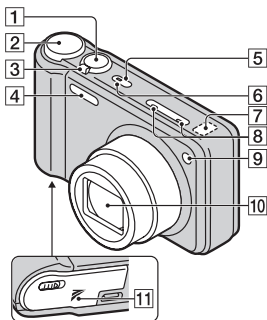
Részek azonosítása



- 1 Exponálógomb
- 2 Üzem módtárcsa
- 3 Felvétel készítéséhez: W/T (Zoom) kar
Megtekintéshez: Q (Lejátszás zoom) kar/☒ (Index) kar
- 4 Vaku
- 5 ON/OFF (Bekapcsoló) gomb
- 6 Bekapcsolás lámpa
- 7 GPS érzékelő (beépített, csak a DSC-HX7V esetében)
- 8 Mikrofon
- 9 Önkioldó jelzője/
Mosolyexponálás lámpa/AF segédfény
- 10 Lencse
- 11  (TransferJet™) jel
- 12 LCD-képernyő
- 13  (Lejátszás) gomb
- 14 Vezérlőtárcsa
- 15 MOVIE (Mozgókép) gomb
- 16 HDMI-csatlakozó
- 17 Fül a csuklósíj számára
- 18 ?/☒ (Beépített sűgő/Törlés) gomb
- 19 MENU gomb
- 20 Hangszóró
- 21 Állványcsatlakozó
 - Használjon olyan állványt, amelynek rögzítősavarja rövidebb 5,5 mm-nél.
 - Ellenkező esetben nem lehet a fényképezőgépet az állványon megfelelően rögzíteni, és a fényképezőgép megsérülhet.
- 22 Többcélú csatlakozó (Type3b)

- 23 Akkumulátor-/
memóriakártya-fedél
- 24 Akkumulátorbehelyező nyílás
- 25 Akkumulátorkioldó kar
- 26 Memóriakártya-hely
- 27 Memóriaműködés-jelző

Az akkumulátoregység behelyezése

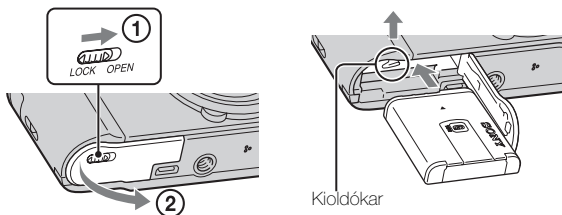

1 Nyissa fel a fedelet.

2 Helyezze be az akkumulátoregységet.

- Nyomja meg és tartsa lenyomva az akkumulátorkilódó kart, ahogy az ábrán látható. A behelyezés után ellenőrizze, hogy az akkumulátorkilódó kar a helyére záródott-e.

Az akkumulátoregység feltöltése

Az USA-beli és a kanadai vásárlóknak

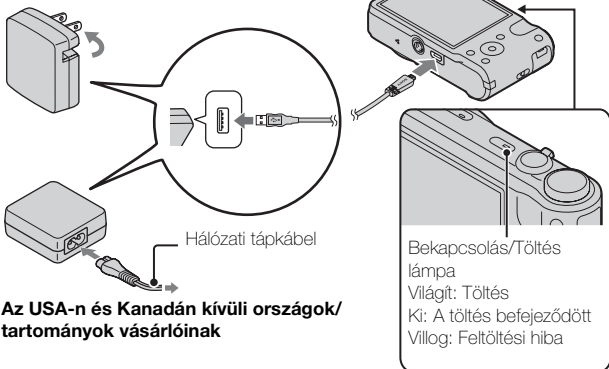

Az USA-n és Kanadán kívüli országok/
tartományok vásárlóinak

1 Csatlakoztassa a fényképezőgépet az AC adapterhez (mellékelt) a többcélú kivezetés USB-kábelével (mellékelt).

2 Csatlakoztassa az AC adaptert a fali aljzathoz.

A Bekapcsolás/Töltés lámpa narancssárga színnel kezd világítani, és megkezdődik a töltés.

- Az akkumulátor töltése közben kapcsolja ki a fényképezőgépet.
- Az akkumulátoregységet részlegesen töltött állapotból is feltöltheti.
- Ha a Bekapcsolás/Töltés lámpa villog, és a töltés nem fejeződött be, vegye ki az akkumulátoregységet, majd helyezze vissza.

Megjegyzések

- Ha a fényképezőgépen a Bekapcsolás/Töltés lámpa nem gyullad ki, amikor az AC adapter csatlakoztatva van a fényképezőgéphez és a fali aljzathoz, az azt jelzi, hogy a töltés ideiglenesen leállt és készenlétre váltott. A töltés leáll és automatikusan készenléti állapotra vált, amikor a hőmérséklet a javasolt működési tartományon kívül esik. Ha a hőmérséklet visszatér a megfelelő tartományba, a töltés folytatódik. Az akkumulátoregységet 10°C és 30°C környezeti hőmérséklet között javasoljuk feltölteni.
- Csatlakoztassa az AC adaptert (mellékelt) a legközelebbi fali aljzathoz. Ha az AC adapter használata közben valamilyen üzemzavart tapasztal, akkor azonnal húzza ki a csatlakozódugót a fali aljzathoz, leválasztva ezzel a tápfeszültségről.
- Ha a töltés befejeződött, húzza ki az AC adaptert a fali aljzathoz.
- Csak eredeti, Sony márkájú akkumulátoregységet, többcélú kivezetés USB-kábelt (mellékelt) és AC adaptert (mellékelt) használjon.

Feltöltés számítógéphez csatlakoztatással

Az akkumulátoregységet úgy is feltöltheti, hogy a fényképezőgépet egy számítógéphez csatlakoztatja a többcélú kivezetés USB-kábelével.

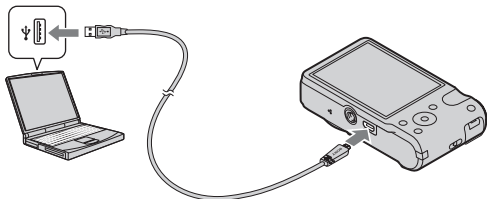

Megjegyzés

- A számítógépről való feltöltéssel kapcsolatban ügyeljen a következőkre:
 - Ha a fényképezőgép olyan hordozható számítógéphez csatlakozik, amely nincs a tápfeszültséghez csatlakoztatva, akkor feltöltés a hordozható számítógép akkumulátorát meríti. Ne töltsen túl hosszú ideig!
 - Ne kapcsolja be/ki a számítógépet, ne indítsa újra, és ne ébressze fel a számítógépet alvó üzemmódból, ha USB-kapcsolat van a számítógép és a fényképezőgép között. A fényképezőgép üzemzavart okozhat. Mielőtt a számítógépet be-/kikapcsolná, újraindítaná vagy felébresztené alvó üzemmódból, válassza le a fényképezőgépet a számítógépről.
 - Nincs garancia arra, hogy a feltöltés egyedi kialakítású vagy átépített számítógépről is működik.

Töltési idő

Az AC adapter (mellékelt) használatával a töltési idő körülbelül 270 perc.

Megjegyzés

- A fent megadott töltési idő a teljesen kisütött akkumulátoregység töltési ideje 25°C-os hőmérsékleten. A töltés a használati feltételek és a körülmények függvényében hosszabb ideig is tarthat.

Az akkumulátor-üzemidő, a rögzíthető és a megtekinthető képek száma

	Akkumulátor használati idő	Képek száma
Fényképezés (állóképek)	Kb. 150 perc	Kb. 300 kép
Megtekintés (állóképek)	Kb. 220 perc	Kb. 4400 kép
Fényképezés (mozgóképek)	Kb. 70 perc	—

Megjegyzések

- A képek fent megadott száma teljesen feltöltött akkumulátoregység esetén érvényes. A rögzíthető képek száma a használat körülményeitől függően csökkenhet.

- Rögzíthető képek száma fényképezéskor, az alábbi használati feltételek mellett:
 - Sony „Memory Stick PRO Duo” (Mark2) (külön megvásárolható) használata
 - Az akkumulátoregység használata 25°C-os környezeti hőmérsékleten.
 - [GPS beállítás] menüpont [Ki]-re van állítva (csak a DSC-HX7V esetében).
- A „Fényképezés (állóképek)” szám meghatározása a CIPA szabványon alapul, az alábbi feltételek között fényképezve.
(CIPA: Camera & Imaging Products Association)
 - A DISP (Megjelenítés beállítása) beállítása [BE].
 - Fényképfelvétel minden 30 másodpercben.
 - A zoom felváltva kapcsolódik a W és a T végállapotok között.
 - A vaku minden második felvételnél villan.
 - A fényképezőgép minden tíz alkalomból egyszer be-, majd kikapcsolódik.
- A mozgóképek rögzítésére megadott akkumulátor-üzemidő az alábbi használati feltételek mellett érvényes:
 - Mozgóképmínőség: AVCHD HQ
 - Ha a beállított korlátozás miatt (22. oldal) a folyamatos felvétel véget ér, a MOVIE (Mozgóképek) gomb ismételt megnyomásával a felvétel folytatható. A fényképezési funkciók – például a zoomolás – nem működnek.

HU

■ Tápfeszültség

A fényképezőgép áramellátása biztosítható fali aljzatból. Ehhez csatlakoztassa a fényképezőgépet az AC adapterhez a többcélú kivezetés USB-kábelével (mellékelt).

Ha a fényképezőgépet a többcélú kivezetés USB-kábelével csatlakoztatja egy számítógéphez, akkor nyugodtan importálhatja a képeket, nem kell attól tartania, hogy lemerül az akkumulátoregység.

Megjegyzések

- Ha a fényképezőgépben nincs akkumulátoregység, akkor a készülék áramellátása nem lehetséges.
- Az áramellátás csak akkor biztosítható fali aljzatból, ha a fényképezőgép lejátszás üzemmódban van, vagy a fényképezőgép csatlakozik egy számítógéphez. Ha a fényképezőgép fényképezési üzemmódban van, vagy éppen módosítja a fényképezőgép beállításait, akkor a készülék még akkor sem kap áramellátást, ha USB-kapcsolatot hoz létre a többcélú kivezetés USB-kábelével.

- Ha akkor csatlakoztatja a fényképezőgépet egy számítógéphez a többcélú kivezetés USB-kábelével, amikor a fényképezőgép lejátszás üzemmódban van, a fényképezőgép kijelzője a lejátszás képernyőről az USB-csatlakozás képernyőre vált. A  (Lejátszás) gomb megnyomásával átválthat lejátszás üzemmódra.

Memóriakártya behelyezése (külön megvásárolható)

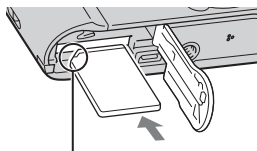
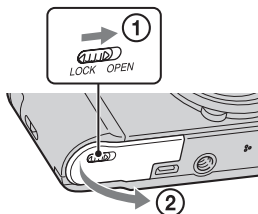

Ügyeljen rá, hogy a bevágott sarkok jó irányba nézzen.

1 Nyissa fel a fedelet.

2 Helyezze be a memóriakártyát (külön megvásárolható).

- Tolja be a memóriakártyát a bevágott sarkával olyan irányba, ahogy az ábrán látható, amíg a helyére nem kattann.

3 Csukja le a fedelet.

- Ha a fedelet nem megfelelően behelyezett akkumulátorral próbálja lezárni, a fényképezőgép károsodhat.

■ Használható memóriakártyák

	Memóriakártya	Fényképekhez	Mozgóképekhez
A	Memory Stick PRO Duo	○	○ (csak Mark2)
	Memory Stick PRO-HG Duo	○	○
	Memory Stick Duo	○	—
B	SD memóriakártya	○	○ (Class 4 vagy gyorsabb)
	SDHC memóriakártya	○	○ (Class 4 vagy gyorsabb)
	SDXC memóriakártya	○	○ (Class 4 vagy gyorsabb)

- Ebben az útmutatóban a „Memory Stick Duo” kártya közös megnevezést használjuk az „A” és az SD kártya közös megnevezést használjuk a „B” csoportba sorolt termékekre.

■ A memóriakártya/akkumulátoregység eltávolítása

HU

Memóriakártya: Nyomja meg egyszer a memóriakártyát.

Akkumulátoregység: Csúsztassa el az akkumulátorkioldó kart. Ügyeljen, hogy ne ejtse le az akkumulátoregységet.

Megjegyzés

- Soha ne vegye ki a memóriakártyát/akkumulátoregységet, ha világít a memóriaműködés-jelző lámpa (6. oldal). Ez a memóriakártyán/belső memóriában tárolt adatok sérülését okozhatja.

Az óra beállítása

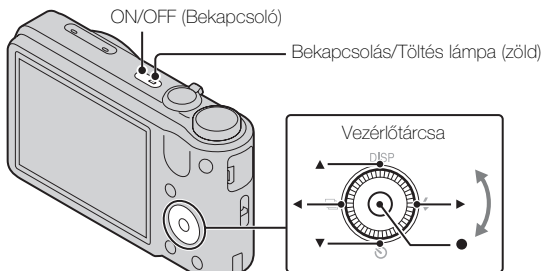

Elemek kiválasztása: ▲/▼/◀/▶
Állítsa be a dátum és az idő
számértékét: ↘/↙
Beállítás: ●

- 1** Nyomja meg az ON/OFF (Bekapcsoló) gombot.
Az ON/OFF (Bekapcsoló) gomb első megnyomásakor a dátumot és időt beállító képernyő jelenik meg.
 - Egy kis időbe telhet, míg a gép bekapcsol, és lehetővé teszi a működést.
- 2** Válassza ki a kívánt nyelvet.
- 3** Válassza ki a kívánt területet a képernyőn megjelenő utasításokat követve, majd nyomja meg: ●.
- 4** Adja meg a [Dátum és idő form.], [Nyári idő] és a [Dátum és idő] beállítást, majd válassza: [OK] → [OK].
 - Az éjfél a 12:00 AM, a délután a 12:00 PM jelöli.
- 5** A képernyőn megjelenő utasításokat követve válassza ki a megjelenítés kívánt színét és a GPS beállítást (csak a DSC-HX7V esetében).
 - Az akkumulátoregység gyorsan lemerül, ha a [GPS beállítás] [Be] értékre van állítva (csak a DSC-HX7V esetében).

- 6 Ha a [Beépített sűgő] bemutatkozó üzenete megjelenik a képernyőn, nyomja meg az [OK] gombot.
-

Fényképek és mozgóképek készítése

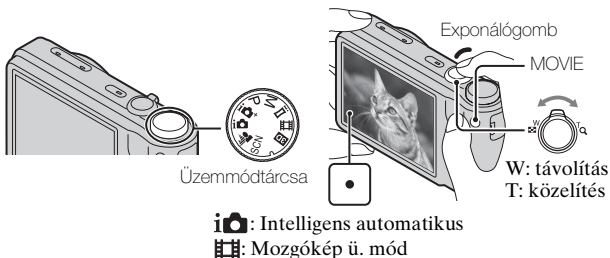

Fényképezéskor

- 1 Nyomja meg félig az exponálógombot, hogy fókuszáljon.

Amikor a kép a fókuszban van, sípolás hallható, és a ● jelzés világítani kezd.

- 2 Nyomja le teljesen az exponálógombot.
-

Mozgóképeket vesz fel.

- 1 A felvétel indításához nyomja le a MOVIE (Mozgóképek) gombot.

• A zoomarány módosításához használja a W/T (zoom) kart.

- 2 A felvétel leállításához nyomja meg ismét a MOVIE gombot.
-

Megjegyzések

- Mozgóképek rögzítésekor előfordulhat, hogy a felvételen az objektív és a kar működésének zaja is hallható, amikor a zoom funkció működik.
Előfordulhat, hogy a felvétel végén a MOVIE gomb működésének zaja is hallható.
- Körülbelül 29 percnyi folyamatos felvétel készíthető, ha a hőmérséklet 25°C, és a fényképezőgép a gyári alapértékekre van beállítva. Ha a mozgóképek-felvétel leáll, a MOVIE gombot ismét lenyomva újraindíthatja. A felvételi környezet hőmérsékletétől függően előfordulhat, hogy a fényképezőgép védelme érdekében a felvétel automatikusan leáll.

Képek megtekintése

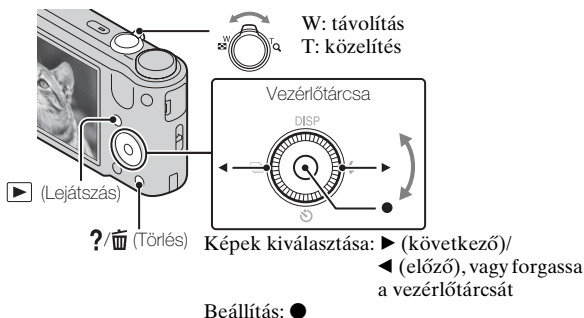

1 Nyomja meg a ▶ (Lejátszás) gombot.

- Ha a fényképezőgépen más fényképezőgéppel készített képeket próbál meg lejátszani egy memóriakártyáról, akkor a képkezelő fájl regisztrációs képernyő jelenik meg.

■ Az előző/következő kép kiválasztása

Válasszon ki egy képet a ▶ (következő)/◀ (előző) gomb megnyomásával a vezérlőtárcsán, vagy a vezérlőtárcsa elforgatásával. A mozgóképek megtekintéséhez nyomja meg a ● gombot a vezérlőtárcsa közepén.

■ Kép törlése

- 1 Nyomja meg a **?/🗑️** (Törlés) gombot.
- 2 Válassza ki az [Ezt a képet] a **▲** gombbal a vezérlőtárcsán, majd nyomja meg a **●** gombot.

■ Visszatérés fényképezéshez

Az exponálógombot félig nyomja le.

Beépített súgó

A fényképezőgépnek van egy beépített Funkció útmutatója. A segítségével megkeresheti a fényképezőgép funkciói közül az Önnek megfelelőt.

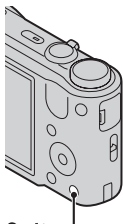

?/🗑️ (Beépített súgó)



HU

1 Nyomja meg a **?/🗑️** (Beépített súgó) gombot.

- Képek megtekintése közben megjelenik a [Töröl/Beépített súgó] parancs. Válassza a [Beépített súgó]-ot.

2 Válassza ki a [Beépített súgó] keresési módját.

Felv./lejátszás útmutató: Keresés a különféle használati funkciók között felvétel/lejátszás üzemmódban.

Ikon útmutató: A megjelenített ikonok funkciójának és jelentésének keresése.

Hibaelhárítás: Keresés a gyakori problémák és megoldásuk között.

Objektív útmutató: A célnak megfelelő funkció megkeresése.

Kulcsszó: Funkciókeresés kulcsszavak alapján.

Előzmények: A [Beépített súgó]-ban utoljára megjelenített 12 elem megtekintése.

Egyéb funkciók bemutatása

A fényképezés vagy lejátszás közben használható egyéb funkciók a fényképezőgép vezérlőtárcsájával vagy MENU gombjával vezérelhetők. A fényképezőgépben van egy Funkció útmutató, amely segít a kívánt funkció kiválasztásában. Az útmutató megtekintése közben kipróbálhatja az egyéb funkciókat.

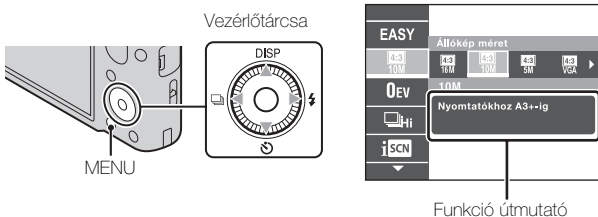

■ Vezérlőtárcsa

DISP (Megjelenítés beállítása): Lehetővé teszi a képernyő megjelenítési beállításainak módosítását.

 (Önkioldó): Lehetővé teszi az önkioldó használatát.

 (Sorozatkép beállítások): Lehetővé teszi a sorozatkép fényképezési üzemmód használatát.

 (Vaku): Lehetővé teszi a vaku üzemmód kiválasztását állóképekhez.

■ Menütételek

Fényképezés

Mozgóképfelvétel szín.	Kiválaszthatja a mozgóképfelvétel üzemmódot.
3D fényképezés	Válassza ki a 3D kép fényképezési üzemmódot.
Jelenet választás	Kiválaszthatja a különféle helyszíni körülményeknek megfelelő, előre meghatározott beállításokat.
Egyszerű üzemmód	Állóképek készítése a legkevesebb funkció használatával.
Defókuszálás effektus	Beállítja a Háttér-defókuszálás effektus fokozatát Háttér-defókuszálás üzemmódban történő fényképezéshez.

Állókép méret/ Panorámakép mérete/Videó méret/Videó minőség	Kiválaszthatja a képméretet és a minőséget fényképek, panorámaképek és mozgóképfájlok készítéséhez.
EV	Az expozíció kézi módosítása.
ISO	Beállítja a fényérzékelőt.
Fehéregyensúly	Beállíthatja egy kép színtónusait.
Fókusz	Kiválaszthatja a fókuszálási módot.
Fénymérési mód	Kiválaszthatja a fénymérési üzemmódot, amely meghatározza, hogy a fényképezőgép a tárgy mely részére mérjen az expozíció beállításakor.
Sorozatkép felvételi időköz	Kiválaszthatja, hogy sorozatképek készítésekor másodpercenként mennyi kép készüljön.
Expozíció-eltolási beállítások	Beállíthatja az expozíció-eltolás típusát.
Jelenet felismerés	Beállíthatja, hogy a készülék automatikusan érzékelje a fényképezés feltételeit.
Sima bőr effektus	Beállíthatja a Sima bőr effektus használatát és a hatás erősségét.
Mosoly exponálás	Beállítása esetén a zár automatikusan kiold, ha a fényképezőgép mosolyt érzékel.
Mosolyérzékenység	Beállíthatja a Mosolyexponálás érzékenységet mosoly érzékeléséhez.
Arcfelismerés	Beállíthatja, hogy a készülék érzékelje az alanyok arcát, és különféle beállításokat automatikusan megadjon.
Pislogás gátló	Beállíthatja, hogy a fényképezőgép automatikusan két képet készítsen, és kiválassza azt a képet, amelyen a szemek nincsenek csukva.
Videó SteadyShot	Beállíthatja a SteadyShot erősségét Mozgókép üzemmódban.



Helymeghatározó adatok*	Megtekintheti a helymeghatározási állapotot.
Beépített sugó	A célnak megfelelő fényképezőgép-funkció megkeresése.





* Csak DSC-HX7V

Megtekintés

Diabemutató	Kiválaszthatja a folyamatos lejátszás módját.
3D megjelenítés	Válassza ezt a lehetőséget, ha 3D üzemmódban készült képeket 3D TV-n akar lejátszani.
TransferJet küldés	Lehetővé teszi, hogy két egymáshoz nagyon közel lévő, TransferJet kapcsolatra képes készülék adatokat cseréljen.
Megtekintő üzemmód	Kiválaszthatja a képek megjelenítési formátumát.
Sorozatkép csoport kijelzése	Kiválaszthatja, hogy lejátszáskor a sorozatképeket csoportokban vagy lejátszás közben kívánja megjeleníteni.
Retusál	Retusálhat egy képet különféle effektusokkal.
Töröl	Törölhet egy fényképet.
Véd	Zárolhatja a képeket.
Nyomtatás (DPOF)	Nyomtatási rendelés jelet adhat egy állóképhez.
Forgatás	Elforgathat egy állóképet jobbra vagy balra.
Beépített sugó	A célnak megfelelő fényképezőgép-funkció megkeresése.

Elemek beállítása

Ha megnyomja a MENU felvétel vagy lejátszás közben, a  (Beállítások) az utolsó választási lehetőség. Az alapértelmezett beállításokat a  (Beállítások) képernyőn változtathatja meg.

 Felvétel beállítások	Mozgóképfórmát./AF segédfény/Rácsvonal/ Digitális zoom/Szélzaj csökkentése/Vörösszem cs./ Pislogás riasztás/Dátumot ír
 Fő beállítások	Hangjelzés/Panel fényerősség/Language Setting/A kijelző színe/Bemutató/Inicializál/Funkció tár/ HDMI-VEZÉRLÉS/USB Csatl. Beállítása/USB tápegység/LUN beállítás/Zene letölt./Zenét ürít/ GPS beállítás ^{*1} /GPS segédadatok ^{*1} /TransferJet/ Eye-Fi/Energiatakarékos
 Memóriakártya eszköz ^{*2}	Formáz/FELV. mappa lh./FELV. mappa cs./FELV. mappa törlés/Másolás/Fájlsorszám
 Óra beállítások	Zóna beállítás/Dátum és idő beáll./Autom. Órabeáll. ^{*1} /Autom. zónabeáll. ^{*1}

^{*1}Csak DSC-HX7V

^{*2}Ha a fényképezőgépben nincs memóriakártya, akkor a  (Belső memória eszköz) jelenik meg, és csak a [Formáz] lehetőség választható.

HU

A fényképek száma és a felvehető videó ideje

A készített képek száma és a felvételi idő változhat a fényképezés körülményeitől és a memóriakártyától függően.

■ Fényképek

(Mértékegység: képszám)

Méret \ Tárcapacitás	Belső memória	Memóriakártya
	Kb. 19 MB	2 GB
16M	3	335
VGA	98	9600
16:9(12M)	3	355

■ Mozgóképek

Az alábbi táblázatban a maximális felvételi idők megközelítő értékei láthatók. Ezek az összes mozgóképfájl teljes idejére vonatkoznak. Folyamatos felvételt körülbelül 29 percig készíthet. Az MP4 formátumú mozgóképfájlok maximális mérete körülbelül 2 GB.

(h (óra), m (perc))

Méret \ Tárcapacitás	Belső memória	Memóriakártya
	Kb. 19 MB	2 GB
AVC HD 24M (FX)	—	10m (10m)
AVC HD 9M (HQ)	—	25m (15m)
MP4 12M	—	15m
MP4 3M	—	1h 10m

A () zárójelben a minimális felvételi időt tüntettük fel.

- A videofelvételek felvételi ideje változó, mert a fényképezőgép VBR (Variable Bit Rate; változó bitsebességű) formátumot használ, ami a képminőséget automatikusan a felvett jelenethez igazítja. Gyorsan mozgó tárgy esetén a kép részletesebb lesz, de a felvételi idő rövidebb, mert több memória kell a felvételhez.

A felvételi idő változhat a fényképezés körülményei, a tárgy és a képminőség/méret beállításainak függvényében is.

A fényképezőgép használatával kapcsolatos megjegyzések

A fényképezőgép funkciói

- Ez az útmutató a TransferJet kompatibilis/inkompatibilis eszközök, az 1080 60i kompatibilis eszközök és az 1080 50i kompatibilis eszközök funkcióit ismerteti.
 - Fényképezőgépe modellneve alapján meg tudja állapítani, hogy a készülék rendelkezik-e GPS funkcióval.
GPS kompatibilis: DSC-HX7V
GPS inkompatibilis: DSC-HX7
 - Ha ellenőrizni szeretné, hogy a fényképezőgép támogatja-e a TransferJet funkciót, illetve hogy 1080 60i- vagy 1080 50i-kompatibilis eszköz-e, keresse a következő jeleket a fényképezőgép alján.
TransferJet-kompatibilis eszköz:  (TransferJet)
1080 60i-kompatibilis eszköz: 60i
1080 50i-kompatibilis eszköz: 50i

- Repülőgépen kapcsolja ki a fényképezőgépet, amikor erre figyelmeztetik.
- Ne nézze túl hosszú ideig a fényképezőgéppel készített 3D képeket 3D-kompatibilis monitoron!
- Ha a fényképezőgéppel készített 3D képeket 3D-kompatibilis monitoron tekinti meg, a szem erőtlenítéséből és elfáradásából fakadó rosszullet és hányinger jelentkezhethet. A tünetek megelőzése érdekében ajánlatos időnként szünetet tartani. A szünetek időtartamát és gyakoriságát mindenki saját maga határozza meg, mert ez egyénenként változó. Ha nem érzi jól magát, hagyja abba a 3D képek megtekintését, amíg jobban nem érzi magát, és ha kell, forduljon orvoshoz. Ellenőrizze továbbá a készülékhez mellékelt használati útmutatót, illetve a fényképezőgéppel vagy annak csatlakoztatásához használt szoftver használati útmutatóját. Megjegyzés: a gyermekek látása még fejlődésben van (különösen a 6 éves kor alatti gyermekeké).

Kérje ki egy gyermekorvos vagy szemész véleményét, mielőtt megengedné gyermekeinek, hogy 3D képeket nézzen, és ügyeljen rá, hogy gyermeke kövesse a fenti óvintézkedéseket ilyen képek megtekintésekor.

A GPS-kompatibilis eszközökről (csak a DSC-HX7V esetében)

- A GPS-t csak a használat helye szerinti országra vagy régióra vonatkozó előírásoknak megfelelően használja.
- Ha nem akarja rögzíteni az irányra vagy helyre vonatkozó információkat, akkor módosítsa a [GPS beállítás] beállítást [Ki] értékre.

Használat és gondozás

Bánjon óvatosan a készülékkel: ne szerelje szét, ne alakítsa át, és ne tegye ki túlzott fizikai igénybevételnek (pl. ütögetés, leejtés, rálépés). Különösen ügyeljen az objektív kezelésekor.

A felvétellel/lejátszással kapcsolatos megjegyzések

- A felvétel megkezdése előtt próbafelvétellel ellenőrizze a fényképezőgép hibátlan működését.
- A fényképezőgép nem porálló, nem cseppálló és nem vízálló.
- Óvja a fényképezőgépet a víztől. A fényképezőgép belsejébe jutó víz hibás működést okozhat. Előfordulhat, hogy a fényképezőgép nem javítható meg.
- Ne fordítsa a fényképezőgépet a nap vagy más fényes fényforrás felé. Ez a fényképezőgép hibás működését okozhatja.
- Ha pára csapódik le rá, a fényképezőgép használata előtt távolítsa el azt.
- Ne rázza vagy ütögetesse a fényképezőgépet. Ez meghibásodást okozhat, és előfordulhat, hogy nem tud képeket rögzíteni. Ezenkívül az adathordozó használhatatlanná válhat, vagy a képadatok sérülhetnek.

Ne használja/tárolja a fényképezőgépet az alábbi helyeken

- Különösen meleg, hideg vagy párás helyen
Például napon parkoló autóban a fényképezőgép burkolata deformálódhat, és ez hibás működéshez vezethet.
- Közvetlen napfényben vagy fűtőtesthez közel
A fényképezőgép burkolata elszíneződhet vagy deformálódhat, és ez hibás működéshez vezethet.
- Erős rázkódásnak kitett helyen
- Erős rádióhullámokat gerjesztő, sugárzást kibocsátó vagy erősen mágneses helyek közelében. Ellenkező esetben a fényképezőgép nem rögzíti és nem játssza le hibátlanul a fényképeket.
- Homokos vagy poros helyen
Ügyeljen arra, nehogy homok vagy por kerüljön a fényképezőgépbe. Ez a fényképezőgép hibás működését okozhatja, ami néhány esetben nem javítható.

A hordozásról

Ne üljön le székre vagy más helyre a nadrágjának vagy szoknyájának hátsó zsebében lévő fényképezőgéppel, mivel ez a fényképezőgép hibás működését vagy károsodását okozhatja.

Az LCD-képernyőre és a lencsére vonatkozó megjegyzések

Az LCD-képernyő rendkívül nagy pontosságú gyártástechnológiával készült, így a képpontok legalább 99,99%-a ténylegesen működőképes. Ennek ellenére néhány apró fekete és/vagy fényes (fehér, piros, kék vagy zöld színű) pont jelenhet meg az LCD-képernyőn. Ezek a pontok a gyártási folyamat velejárói, és nem befolyásolják a felvétel minőségét.

Markolat

Ha a markolathoz sötét színű anyag vagy bőr dörzsölődik, akkor a markolat színe megváltozhat.

A fényképezőgép hőmérsékletéről

A folyamatos használat következtében a fényképezőgép és az akkumulátor felmelegedhet. Ez azonban nem jelent hibás működést.

A túlmelegedés elleni védelemről

A fényképezőgép és az akkumulátor hőmérsékletétől függően lehet, hogy nem lesz képes mozgóképeket készíteni, vagy a fényképezőgép védelme miatt az automatikusan kikapcsolhat.

Egy üzenet jelenik meg az LCD-kijelzőn mielőtt a gép kikapcsol, vagy ha már nem tud több mozgóképet készíteni. Ilyenkor hagyja a fényképezőgépet kikapcsolva, és várjon, amíg a fényképezőgép és az akkumulátor hőmérséklete lecsökken. Ha anélkül kapcsolja be a fényképezőgépet, hogy az akkumulátor és maga a készülék kellőképpen lehűlt volna, akkor előfordulhat, hogy a fényképezőgép automatikusan újra kikapcsol, vagy nem lesz képes mozgóképeket készíteni.

Az akkumulátor feltöltéséről

Hosszabb ideje nem használt akkumulátor feltöltésekor előfordulhat, hogy az akkumulátort nem lehet a megfelelő kapacitására feltölteni.

Ez a jelenség az akkumulátor tulajdonságai miatt tapasztalható, és nem jelent hibás működést. Töltse fel újra az akkumulátort.

Szerzői jogokra vonatkozó figyelmeztetés

Televíziós műsorok, filmek, videoszalagok és egyéb anyagok szerzői jog által védettek lehetnek. Ilyen anyagok engedély nélküli felvétele a vonatkozó jogszabályokba ütközhet.

A felvételek sérüléséért, illetve a felvételi hibákért nem vállalunk felelősséget

A Sony nem vállalja a felvétel tartalmának ellentételezését, ha a felvétel vagy a lejátszás elmaradása a készülék vagy az adathordozó, stb. hibájából következik be.

A fényképezőgép felületének tisztítása

A fényképezőgép burkolatát puha, vízzel enyhén benedvesített ruhadarabbal tisztítsa, majd törölje meg egy száraz ruhadarabbal. Hogy megelőzze a külső felület vagy burkolat károsodását:

- Ne tegye ki a fényképezőgépet vegyszerek, pl. hígító, benzin, alkohol, eldobható törülköző, rovarriasztó, napolaj vagy rovarölő szer hatásának.

Fényképezőgép

[Rendszer]

- Képkalkotó eszköz: 7,77 mm
(1/2,3 típus) Exmor R CMOS szenzor
- A fényképezőgép összes képpontjának száma: Kb. 16,8 Megapixel
- A fényképezőgép hasznos képpontjainak száma: Kb. 16,2 Megapixel
- Lencse: Sony G lencse 10× zoommal
f = 4,25 mm – 42,5 mm (25 mm – 250 mm (35 mm-es filmes megfelelő))
F3,5 (W) – F5,5 (T)
Mozgóképek készítése közben (16:9): 28 mm – 280 mm
Mozgóképek készítése közben (4:3): 34 mm – 340 mm
- SteadyShot: Optikai
- Expozícióvezérlés: Automatikus expozíció, Kézi expozíció, Színhelyválasztás (15 üzemmód)
- Fehéregyensúly: Automatikus, Nappali fény, Felhős, Neonfény 1/2/3, Izzólámpa, Vaku, Egy gombnyomás
- Jelformátum:
1080 50i esetében: PAL színes, CCIR szabványú HDTV 1080/50i specifikáció
1080 60i esetében: NTSC színes, EIA szabványú HDTV 1080/60i specifikáció

Fájlformátum:

- Fényképek: JPEG (DCF Ver. 2.0, Exif Ver. 2.3, MPF Baseline) megfelelő, DPOF-kompatibilis
3D állóképek: MPO (MPF Extended (sztereoszkopikus kép)) kompatibilis
Mozgóképek (AVCHD formátum): AVCHD
Videó: MPEG-4 AVC/H.264
Audió: Dolby Digital 2-csat, Dolby Digital Stereo Creator funkcióval
- Készült a Dolby Laboratories licence alapján.
- Mozgóképek (MP4 formátum):
Videó: MPEG-4 AVC/H.264
Audió: MPEG-4 AAC-LC 2-csat.
- Adathordozó: Belső memória (kb. 19 MB), „Memory Stick Duo”, SD kártya
- Vaku: Vaku tartomány (ISO-érzékenység (Ajánlott expozíciós index) automatikus beállításánál):
Kb. 0,05 m – 4,8 m (W)/
Kb. 1,0 m – 3,1 m (T)

[Bemeneti és kimeneti csatlakozók]

- HDMI-csatlakozó: HDMI mini aljzat
- Többcélú csatlakozó: Type3b (AV kimenet/USB/DC bemenet):
Videokimenet
Audió kimenet (Sztereo)
USB-kommunikáció
USB-kommunikáció: Hi-Speed USB (USB 2.0)

[LCD-képernyő]

LCD-kijelző: 7,5 cm (3,0 típus) TFT
Összes képpont száma: 921 600 (640
× 3 (RGB) × 480) képpont

[Tápellátás, általános]

Áramellátás: Újratölthető
akkumulátoregység, NP-BG1,
3,6 V
NP-FG1 (külön
megvásárolható), 3,6 V
AC adapter AC-UB10/UB10B,
5 V

Teljesítményfelvétel (felvételnél):
1,1 W

Üzemi hőmérséklet:
0 °C – 40 °C

Tárolási hőmérséklet:
–20 °C – +60 °C

Méret (CIPA-kompatibilis):
101,6 mm × 57,6 mm × 28,6 mm
(Szé/Ma/Mé)

Tömeg (CIPA-kompatibilis) (NP-
BG1 akkumulátoregységgel és
„Memory Stick Duo”
kártyával): Kb. 178 g

Mikrofon: Sztereo

Hangszóró: Mono

Exif Print: Kompatibilis

PRINT Image Matching III:
Kompatibilis

AC adapter AC-UB10/UB10B

Tápfeszültség: AC 100 V – 240 V,
50 Hz/60 Hz, 70 mA

Kimeneti feszültség: 5 V egyenáram,
0,5 A

Üzemi hőmérséklet: 0 °C – 40 °C

Tárolási hőmérséklet: –20 °C –
+60 °C

Méret: Kb. 50 mm × 22 mm ×
54 mm (Szé/Ma/Mé)

Tömeg:

USA és Kanada esetében:

Kb. 48 g

Az USA-n és Kanadán kívüli
országok/tartományok esetében:

Kb. 43 g

Újratölthető akkumulátoregység NP-BG1

Alkalmazott akkumulátor:

Lítium-ion akkumulátor

Maximális feszültség:

4,2 V egyenáram

Névleges feszültség:

3,6 V egyenáram

Maximális töltőfeszültség:

4,2 V egyenáram

Maximális töltőáram: 1,44 A

Tárkapacitás:

tipikus: 3,4 Wh (960 mAh)

legalább: 3,3 Wh (910 mAh)

A formavilág és a műszaki adatok
előzetes bejelentés nélkül
változhatnak.

HU

Védjegyek

- A következő jelzések a Sony Corporation védjegyei.
Cyber-shot, „Cyber-shot”, „Memory Stick PRO Duo”, „Memory Stick PRO-HG Duo”, „Memory Stick Duo”
- A Windows a Microsoft Corporation bejegyzett védjegye az Egyesült Államokban és/vagy más országokban.
- A Macintosh az Apple Inc. bejegyzett védjegye.
- Az SDXC logó az SD-3C, LLC védjegye.
- A „PS” és a „PlayStation” a Sony Computer Entertainment Inc. bejegyzett védjegye.
- Az útmutatóban előforduló egyéb rendszer- és terméknevek azok fejlesztőinek vagy gyártóinak védjegyei vagy bejegyzett védjegyei. Am a TM vagy az [®] szimbólumok nem minden esetben jelennek meg az útmutatóban.



- PlayStation 3 konzollal más szolgáltatásokat is igénybe vehet, ha letölti a PlayStation 3 alkalmazást a PlayStation Store-ból (ahol elérhető).
- A PlayStation 3 alkalmazáshoz PlayStation Network fiók szükséges, és alkalmazást kell letölteni. Olyan területeken hozzáférhető, ahol a PlayStation Store elérhető.

Az e termékkel kapcsolatos további információk és a gyakran feltett kérdésekre adott válaszok a Vevőszolgálat honlapján olvashatók.

<http://www.sony.net/>

Illékony szerves vegyületektől mentes, növényi olaj alapú tintával nyomtatva.

VÝSTRAHA

Aby ste znížili riziko vzniku požiaru alebo úrazu elektrickým prúdom, nevystavujte zariadenie dažďu ani vlhkosti.

DÔLEŽITÉ BEZPEČNOSTNÉ POKYNY – USCHOVAJTE TIETO POKYNY NEBEZPEČENSTVO TIETO POKYNY DÔSLEDNE DODRŽUJTE, ABY SA ZABRÁNILO NEBEZPEČENSTVU POŽIARU ALEBO ÚRAZU ELEKTRICKÝM PRÚDOM

Ak tvar zástrčky nie je vhodný pre elektrickú zásuvku, použite prídavný zástrčkový adaptér s vhodnou konfiguráciou pre danú elektrickú zásuvku.

POZOR

| Batéria

Pri nesprávnom zaobchádzaní s batériou môže vybuchnúť, spôsobíť požiar alebo i chemické popáleniny. Dodržiavajte nasledovné opatrenia.

- Batériu nerozoberajte.
- Batériu nedeformujte ani nevystavujte nárazom či silovému pôsobeniu, ako napríklad úderom, pádom alebo pošliapaniu.
- Batériu neskratujte a nedovoľte, aby sa kovové objekty dostali do styku s kontaktmi.
- Nevystavujte batériu vysokým teplotám nad 60 °C, ako napríklad na priamom slnečnom svetle alebo v aute zaparkovanom na slnku.
- Batériu nespálujte ani neodhadzujte do ohňa.
- Nemanipulujte s poškodenými alebo tečúcimi lítium-iónovými batériami.
- Batériu nabíjajte pomocou pravej nabíjačky batérií od spoločnosti Sony alebo pomocou zariadenia na nabíjanie batérií.
- Batérie uchovávajte mimo dosahu malých detí.
- Batérie uchovávajte suché.
- Na výmenu používajte iba rovnaký alebo ekvivalentný typ batérie odporúčaný spoločnosťou Sony.
- Použité batérie likvidujte promptne podľa pokynov.

| Sieťový adaptér

Sieťový adaptér pripojte k najbližšej zásuvke sieťového napájania. Ak sa počas používania sieťového adaptéra vyskytne nejaký problém, ihneď vypnite napájanie odpojením zástrčky od zásuvky sieťového napájania.

Sieťová šnúra, ak je dodaný, je určený výslovne pre použitie s týmto fotoaparátom a nemal by sa používať s inými elektrickými zariadeniami.

Informácie pre európskych spotrebiteľov



Sony Corporation týmto vyhlasuje, že digitálny fotoaparát DSC-HX7V spĺňa základné požiadavky a všetky príslušné ustanovenia Smernice 1999/5/ES.

Podrobnosti získate na nasledovnej webovej adrese:

<http://www.compliance.sony.de/>

| Poznámka pre zákazníkov v krajinách podliehajúcich smerniciam EÚ

Výrobcom tohto produktu je spoločnosť Sony Corporation, 1-7-1 Konan Minato-ku Tokyo, 108-0075, Japonsko. Autorizovaným zástupcom pre smernicu pre elektromagnetickú kompatibilitu (EMC) a bezpečnosť produktov je spoločnosť Sony Deutschland GmbH, Hedelfinger Strasse 61, 70327 Stuttgart, Nemecko. V prípade záležitostí týkajúcich sa servisu alebo záruky sa obracajte na adresy uvedené v samostatných dokumentoch týkajúcich sa servisu a záruky.

SK

Tento výrobok sa vyskúšal a zistilo sa, že vyhovuje obmedzeniam stanoveným v smernici o elektromagnetickej kompatibilite pri používaní spojovacích káblov kratších ako 3 metre.

| Upozornenie

Elektromagnetické pole pri určitých frekvenciách môže na tomto zariadení ovplyvniť kvalitu obrazu a zvuku.

| Poznámka

Ak statická elektrina alebo elektromagnetické pole spôsobia prerušenie prenosu údajov (zlyhanie), reštartujte aplikáciu alebo odpojte a znovu pripojte komunikačný kábel (kábel USB atď.).

! Likvidácia starých elektrických a elektronických prístrojov (vzťahuje sa na Európsku úniu a európske krajiny so systémami oddeleného zberu)



Tento symbol na výrobku alebo na jeho obale znamená, že výrobok nesmie byť spracovávaný ako komunálny odpad. Musí sa odovzdať do príslušnej zberne na recykláciu elektrických a elektronických zariadení. Zaručením správnej likvidácie tohto výrobku pomôžete pri predchádzaní potenciálnych negatívnych dopadov na životné prostredie a na zdravie človeka, ktoré by mohli byť zapríčinené nevhodným zaobchádzaním s odpadmi z tohto výrobku.

Recyklovaním materiálov pomôžete zachovať prírodné zdroje.

Podrobnejšie informácie o recyklácii tohto výrobku vám na požiadanie poskytne miestny úrad, služba likvidácie komunálneho odpadu alebo predajňa, v ktorej ste si tento výrobok zakúpili.

! Zneškodňovanie použitých batérií (platí v Európskej únii a ostatných európskych krajinách so zavedeným separovaným zberom)



Tento symbol na batérii alebo obale znamená, že batéria dodaná s týmto výrobkom nemôže byť spracovaná s domovým odpadom. Na niektorých batériách môže byť tento symbol použitý v kombinácii s chemickými značkami. Chemické značky ortute (Hg) alebo olova (Pb) sú pridané, ak batéria obsahuje viac ako 0,0005% ortute alebo 0,004% olova.

Tým, že zaistíte správne zneškodnenie týchto batérií, pomôžete zabrániť potenciálne negatívne vplyvu na životné prostredie a ľudské zdravie, ktorý by v opačnom prípade mohol byť spôsobený pri nesprávnom nakladaní s použitou batériou. Recyklácia materiálov pomáha uchovávať prírodné zdroje.

V prípade, že výrobok, ktorý si z dôvodu bezpečnosti, výkonu alebo integrity údajov vyžaduje trvalé pripojenie zabudovanej batérie, túto batériu môže vymeniť iba kvalifikovaným personálom.

Aby ste zaručili, že batéria bude správne spracovaná, odovzdajte tento výrobok na konci jeho životnosti na vhodnom zbernom mieste na recykláciu elektrických a elektronických zariadení.

V prípade všetkých ostatných batérií, postupujte podľa časti, ako vybrať bezpečne batériu z výrobku. Odovzdajte batériu na vhodnom zbernom mieste na recykláciu použitých batérií.

Ak chcete získať podrobnejšie informácie o recyklácii tohto výrobku alebo batérie, kontaktuje váš miestny alebo obecný úrad, miestnu službu pre zber domového odpadu alebo predajňu, kde ste výrobok zakúpili.

UPOZORNENIE

- NEBEZPEČENSTVO ÚRAZU ELEKTRICKÝM PRÚDOM. NEOTVÁRAŤ!
- POUŽÍVAŤ LEN NA SUCHÝCH MIESTACH.
- NEVYSTAVUJTE OHŇU!
- NEVYSTAVUJTE VYSOKÝM TEPLOTÁM (60°).
- NEROZOBERAŤ!
- NESKRATOVAŤ!
- AK CHCETE ZABRÁNIŤ POŠKODENIU KONEKTORA, SKRATU ATĎ., POUŽÍVAJTE PRI PrenoSE A USKLADŇOVANÍ BATÉRIE PUZDRO NA BATÉRIU. (AK BOLO PUZDRO DODANÉ S FOTOAPARÁTOM.)

Odkaz na „Návod pre používateľa Cyber-shot“ (HTML) na dodanom disku CD-ROM

Podrobnejšie informácie k širšej ponuke funkcií si pomocou počítača prečítajte v „Návod pre používateľa Cyber-shot“ (HTML) na disku CD-ROM (je súčasťou dodávky).



Vložte disk CD-ROM do jednotky CD-ROM.

Pre používateľov Windows:

- ① Kliknite na [Návod pre používateľa] → [Inštalovať].
- ② Pomocou ikony na pracovnej ploche spustíte „Návod pre používateľa“.

Pre používateľov Macintosh:

- ① Zvoľte priečinok [Návod pre používateľa] a skopírujte priečinok [sk] uložený v priečinku [Návod pre používateľa] do počítača.
- ② Po dokončení kopírovania dvakrát kliknite na „index.html“ v priečinku [sk].



Kontrola dodaného príslušenstva

- Nabíjateľný akumulátor NP-BG1 (1)/Obal akumulátora (1)
- USB kábel s viacúčelovými konektormi (1)
- Sieťový adaptér AC-UB10/UB10B (1)
- Sieťová šnúra (nie je súčasťou dodávky v USA a Kanade) (1)
- Remienok na zápästie (1)
- CD-ROM (1)
 - Softvér s aplikáciou pre Cyber-shot
 - „Návod pre používateľa Cyber-shot“
- Návod na používanie (tento manuál) (1)

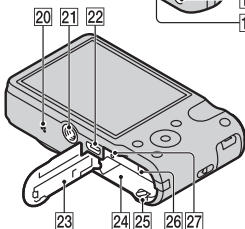
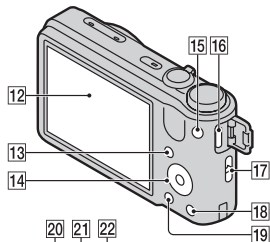
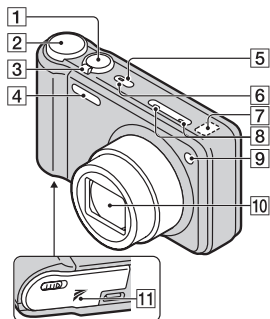
Popis jednotlivých častí



- 1** Spúšť
2 Otočný prepínač režimov
3 Snímanie: Ovládač W/T (Zoom)
 Prezeranie: Ovládač Q (Zoom počas prehrávania)/Ovládač  (Miniaturne náhľady)

- 4** Blesk
5 Tlačidlo ON/OFF (Napájanie)
6 Kontrolka napájania/nabíjania
7 Snímač GPS (zabudovaný, len DSC-HX7V)
8 Mikrofón
9 Kontrolka samospúšte/
 Kontrolka režimu snímania úsmevu/AF iluminátor
10 Objektív
11 Značka  (TransferJet™)
12 LCD displej
13 Tlačidlo  (Prehrávanie)
14 Otočný ovládač
15 Tlačidlo MOVIE (Videozáznam)
16 Konektor HDMI
17 Háčik pre remienok na zápästie
18 Tlačidlo ?/ (In-Camera Guide/Vymazať)
19 Tlačidlo MENU
20 Reproduktor
21 Otvor pre statív
 - Použite statív so skrutkou kratšou než 5,5 mm. Inak fotoaparát nebude možné bezpečne upevniť a mohol by sa poškodiť.**22** Multikonektor (Type3b)
23 Kryt priestoru pre akumulátor/pamäťovú kartu
24 Priestor pre vloženie akumulátora
25 Páčka uvoľnenia akumulátora
26 Slot pre pamäťovú kartu
27 Kontrolka prístupu

SK

Vkladanie akumulátora

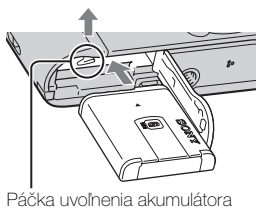
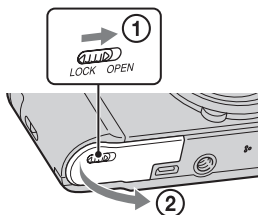

1 Otvorte kryt.

2 Vložte akumulátor.

- Pri stlačenej páčke uvoľnenia akumulátora vložte akumulátor tak, ako je to uvedené na obrázku. Uistite sa, že sa páčka uvoľnenia akumulátora po vložení akumulátora zaistila.

Nabitie akumulátora

Pre zákazníkov v USA, Kanade

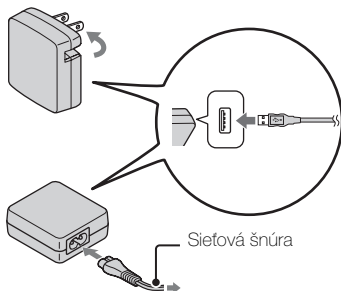

Pre zákazníkov z krajín/oblastí mimo USA a Kanady



1 Pripojte fotoaparát a sieťový adaptér (je súčasťou dodávky) pomocou USB kábla s viacúčelovými konektormi (je súčasťou dodávky).

2 Sieťový adaptér pripojte k zásuvke sieťového napájania.

Kontrolka napájania/nabíjania sa rozsvieti oranžovou farbou a spustí sa nabíjanie.

- Počas nabíjania akumulátora vypnite fotoaparát.
 - Akumulátor môžete nabíjať aj vtedy, keď je čiastočne nabitý.
 - Ak bliká kontrolka napájania/nabíjania, pričom sa nabíjanie nedokončilo, vyberte a znovu vložte akumulátor.
-

Poznámky

- Ak sa kontrolka napájania/nabíjania na fotoaparáte nerozsvieti, aj keď sa sieťový adaptér pripojil k fotoaparátu a k zásuvke sieťového napájania, znamená to, že sa nabíjanie po prechode do pohotovostného režimu dočasne prerušilo. Nabíjanie sa preruší a automaticky prejde do pohotovostného režimu vtedy, keď je teplota mimo odporúčaného rozsahu prevádzkovej teploty. Keď sa teplota vráti do požadovaného rozsahu, nabíjanie sa obnoví. Akumulátor odporúčame nabíjať pri okolitej teplote 10 °C až 30 °C.
- Sieťový adaptér (je súčasťou dodávky) pripojte k najbližšej zásuvke sieťového napájania. Ak sa počas používania vyskytnú akékoľvek poruchy, ihneď odpojte zástrčku od zásuvky sieťového napájania, aby sa odpojil zdroj napájania.
- Po dokončení nabíjania odpojte sieťový adaptér od zásuvky sieťového napájania.
- Používajte len originálne akumulátory, USB kábel s viacúčelovými konektormi (je súčasťou dodávky) a sieťový adaptér (je súčasťou dodávky) značky Sony.

SK

■ Nabíjanie pomocou pripojenia k počítaču

Akumulátor sa dá nabíjať pripojením fotoaparátu k počítaču pomocou USB kábla s viacúčelovými konektormi.

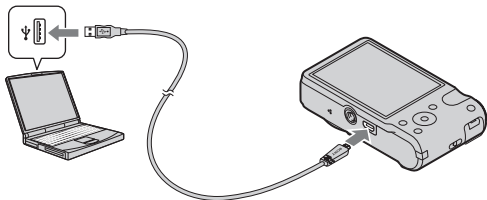

Poznámka

- Pri nabíjaní prostredníctvom počítača vezmite do úvahy nasledujúce body:
 - Ak sa fotoaparát pripojí k prenosnému počítaču, ktorý nie je pripojený k sieťovému napájaniu, úroveň nabitia akumulátora prenosného počítača klesne. Nabíjanie nevykonávajte dlhodobo.
 - Počítač nezapínajte/nevypínajte ani nereštartujte a neobnovujte jeho činnosť z kludového režimu, keď je fotoaparát pripojený k počítaču prostredníctvom USB rozhrania. Fotoaparát by mohol spôsobiť poruchu. Pred zapnutím/vypnutím alebo reštartovaním počítača či obnovením jeho činnosti z kludového režimu odpojte fotoaparát od počítača.
 - Pri použití počítača zhotoveného na zákazku alebo upraveného počítača nie je nabíjanie zaručené.

■ Doba nabíjania

Nabíjacia doba je približne 270 minút pomocou sieťového adaptéra (je súčasťou dodávky).

Poznámka

- Vyššie uvedená nabíjacia doba platí pri nabíjaní úplne vybitého akumulátora pri teplote 25 °C. V závislosti od podmienok používania a iných okolností sa nabíjanie môže aj predĺžiť.

■ Životnosť akumulátora a počet záberov, ktoré je možné nasnímať a prezerat'

	Výdrž akumulátora	Počet záberov
Snímanie (statické zábery)	Pribl. 150 min.	Pribl. 300 záberov
Prezeranie (statické zábery)	Pribl. 220 min.	Pribl. 4400 záberov
Snímanie (videozáznamy)	Pribl. 70 min.	—

Poznámky

- Vyššie uvedený počet záberov platí pri plne nabitom akumulátore. Počet záberov sa môže znížiť v závislosti od podmienok pri používaní.
- Počet záberov, ktoré je možné nasnímať, platí pre snímanie za nasledujúcich podmienok:
 - Použitie pamäťovej karty „Memory Stick PRO Duo“ (Mark2) od spoločnosti Sony (predáva sa osobitne)
 - Akumulátor sa používa pri teplote okolia 25 °C.
 - [GPS setting] je nastavené na [Off] (len DSC-HX7V).
- Táto hodnota pre „Snímanie (statické zábery)“ vyplýva zo štandardu CIPA, pričom platí pre snímanie za nasledujúcich podmienok: (CIPA: Camera & Imaging Products Association)
 - DISP (Display Setting) je nastavené na [ON].
 - Snímanie každých 30 sekúnd.
 - Zoom sa striedavo prepína medzi koncovými hodnotami W a T.
 - Blesk blyсне pri každom druhom zábere.
 - Napájanie sa vypína a zapína po každom desiatom zábere.
- Životnosť akumulátora sa vzťahuje na snímanie videozáznamov za nasledujúcich podmienok:
 - Kvalita videozáznamu: AVCHD HQ
 - V prípade, že sa nepretržité snímanie ukončí kvôli nastaveným obmedzeniam (str. 22), znovu stlačte tlačidlo MOVIE (Videozáznam) a pokračujte v snímaní. Funkcie snímania, ako je napríklad zoom, sú vyradené z činnosti.

SK

■ Prívod napájania

Tento fotoaparát sa dá napájať elektrickou energiou zo zásuvky sieťového napájania po pripojení sieťového adaptéra alebo pomocou USB kábla s viacúčelovými konektormi (je súčasťou dodávky).

Obrazové záznamy môžete preniesť do počítača pripojením fotoaparátu k počítaču pomocou USB kábla s viacúčelovými konektormi bez toho, aby ste sa museli obávať o vybitie akumulátora.

Poznámky

- Napájanie sa do fotoaparátu nedá privádzať, pokiaľ v ňom nie je vložený akumulátor.
- Napájanie zo zásuvky sieťového napájania je k dispozícii len vtedy, keď je fotoaparát v režime prehliadania, alebo keď je pripojený k počítaču. Ak je fotoaparát v režime snímania, alebo pokiaľ meníte nastavenia fotoaparátu, napájanie sa do fotoaparátu nebude privádzať, aj keď ho pripojíte prostredníctvom USB rozhrania pomocou USB kábla s viacúčelovými konektormi.
- Ak pripojíte fotoaparát k počítaču pomocou USB kábla s viacúčelovými konektormi, keď je fotoaparát v režime prehliadania, zobrazenie displeja fotoaparátu sa zmení z prostredia prehliadania na prostredie pripojenia prostredníctvom USB rozhrania. Stlačením tlačidla  (Prehrávanie) sa zobrazenie prepne do prostredia prehliadania.

Vkladanie pamäťovej karty (predáva sa osobitne)

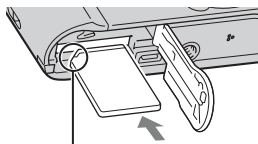
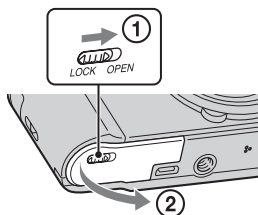

Uistite sa, že zrezaný roh smeruje správne.

1 Otvorte kryt.

2 Vložte pamäťovú kartu (predáva sa osobitne).

- Pamäťovú kartu so zrezaným rohom smerujúcim tak, ako je to uvedené na obrázku, vsúvajte, až kým nezacvakne na miesto.

3 Uzavrite kryt.

- Zatváranie krytu pri nesprávne vloženom akumulátore môže fotoaparát poškodiť.

SK

■ Pamäťové karty, ktoré je možné používať

	Pamäťová karta	Pre statické zábery	Pre videozáznamy
A	Memory Stick PRO Duo	○	○ (len Mark2)
	Memory Stick PRO-HG Duo	○	○
	Memory Stick Duo	○	—
B	Pamäťová SD karta	○	○ (triedy 4 alebo rýchlejšia)
	Pamäťová SDHC karta	○	○ (triedy 4 alebo rýchlejšia)
	Pamäťová SDXC karta	○	○ (triedy 4 alebo rýchlejšia)

- V tomto návode sa výrobky v časti A tabuľky uvádzajú pod spoločným názvom „Memory Stick Duo“ a výrobky v časti B tabuľky sa uvádzajú pod spoločným názvom SD karta.

■ Vybratie pamäťovej karty/akumulátora

Pamäťová karta: Naraz zatlačte pamäťovú kartu.

Akumulátor: Posuňte páčku uvoľnenia akumulátora. Dajte pozor, aby vám pri manipulácii nevypadol akumulátor.

Poznámka

- Nikdy nevyberajte pamäťovú kartu/akumulátor, keď svieti kontrolka prístupu (str. 7). Môže to spôsobiť poškodenie údajov na pamäťovej karte/vo vnútornej pamäti.

Nastavenie hodín

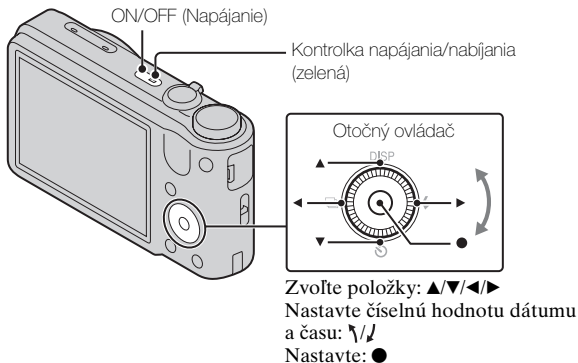

- 1 Stlačte tlačidlo ON/OFF (Napájanie).
Po prvom stlačení tlačidla ON/OFF (napájanie) sa zobrazí nastavenie dátumu a času.
 - Môže trvať určitú dobu, kým sa zapne napájanie a je možné s fotoaparátom pracovať.
- 2 Zvoľte požadovaný jazyk.
- 3 Zvoľte požadovanú oblasť podľa pokynov na displeji a potom stlačte ●.
- 4 Nastavte [Date & Time Format], [Summer Time] a [Date & Time] a potom zvoľte [OK] → [OK].
 - Polnoc sa zobrazuje ako 12:00 AM a pravé poľudnie sa zobrazuje ako 12:00 PM.
- 5 Zvoľte požadovanú farbu zobrazenia a nastavenie GPS (len DSC-HX7V) podľa pokynov na displeji.
 - Akumulátor sa rýchlo vybije, ak nastavíte [GPS setting] na [On] (len DSC-HX7V).
- 6 Keď sa na obrazovke zobrazí úvodné hlásenie [In-Camera Guide], zvoľte [OK].

Snímanie statických záberov a videozáznamov

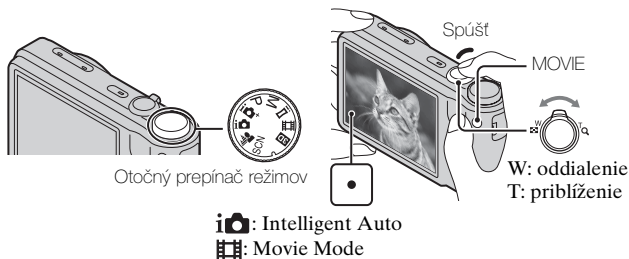

Snímanie statických záberov

- 1 Stlačením tlačidla spúšte do polovice zaostříte.
Keď je záber zaostrený, zaznie pípnutie a rozsvieti sa indikátor ●.
- 2 Zatlačte spúšť nadoraz.

Snímanie videozáznamov

- 1 Stlačením tlačidla MOVIE (Videozáznam) spustíte snímanie.
 - Pomocou ovládača W/T (zoom) môžete zmeniť mieru priblíženia prostredníctvom zoomu.
- 2 Opätovným stlačením tlačidla MOVIE zastavte snímanie.

Poznámky

- Počas snímania videozáznamu sa pri činnosti funkcie zoomu zaznamená prevádzkový zvuk objektívu a ovládača zoomu. Pri ukončení snímania videozáznamu sa môže zaznamenať aj činnosť tlačidla MOVIE.
- Nepretržité snímání jedného videozáznamu je možné približne 29 minút pri pôvodných nastaveniach fotoaparátu a keď je teplota približne 25 °C. Keď sa snímání videozáznamu ukončí, môžete ho znovu spustiť stlačením tlačidla MOVIE. Snímání sa môže v závislosti od teploty okolia kvôli ochrane fotoaparátu zastaviť.

Prezeranie záberov

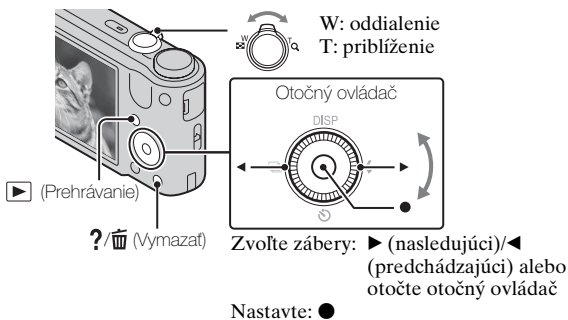

1 Stlačte tlačidlo ▶ (Prehrávanie).

- Keď sa prostredníctvom tohto fotoaparátu prehliadajú zábery na pamäťovej karte nasnímané inými fotoaparátmi, zobrazí sa obrazovka registrácie dátových súborov.

SK

■ Výber nasledujúceho alebo predchádzajúceho záberu

Záber zvoľte stlačením ▶ (nasledujúci)/◀ (predchádzajúci) na otočnom ovládači alebo otočením otočného ovládača. Stlačením ● v strede otočného ovládača si môžete prezrieť videozáznamy.

■ Vymazanie záberu

- ① Stlačte tlačidlo ?/🗑️ (Vymazať).
- ② Zvoľte [This Image] pomocou ▲ na otočnom ovládači a potom stlačte ●.

■ Návrat k snímaniu záberov

Zatlačte a pridržte spúšť do polovice.

In-Camera Guide

Tento fotoaparát obsahuje vnútorného sprievodcu funkciami. Umožňuje vyhľadávanie funkcií fotoaparátu podľa vašich potrieb.

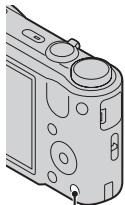

?/🗑️ (In-Camera Guide)

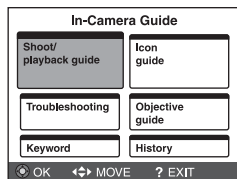

1 Stlačte tlačidlo ?/🗑️ (In-Camera Guide).

- Pri prezeraní záberov sa zobrazuje [Delete/In-Camera Guide].
Zvoľte [In-Camera Guide].

2 Spôsob vyhľadávania zvoľte z [In-Camera Guide].

Shoot/ playback guide: Vyhľadávanie rôznych funkcií úkonov v režime snímania/prezerania.

Icon guide: Vyhľadávanie funkcie a významu zobrazených ikon.

Troubleshooting: Vyhľadávanie bežných problémov a ich riešenia.

Objective guide: Vyhľadávanie funkcií podľa vašich potrieb.

Keyword: Vyhľadávanie funkcií podľa kľúčových slov.

History: Zobrazenie posledných 12 položiek zobrazených v [In-Camera Guide].

Popis ďalších funkcií

Ostatné funkcie používané pri snímaní alebo prehliadaní sa dajú obsluhovať pomocou otočného ovládača alebo tlačidla MENU na fotoaparáte. Tento fotoaparát je vybavený sprievodcom funkciami, ktorý uľahčuje výber z jednotlivých funkcií. Počas zobrazenia tohto sprievodcu skúste ďalšie funkcie.

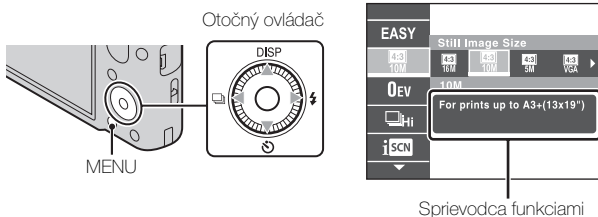

■ Otočný ovládač

DISP (Display Setting): Umožňuje zmenu zobrazenia displeja.

⌚ (Self-Timer): Umožňuje použitie samospúšte.

📷 (Burst Settings): Umožňuje použitie režimu sekvenčného snímania.

⚡ (Flash): Umožňuje voľbu režimu blesku pre statické zábery.

■ Položky ponuky

Snímanie

Movie shooting scene	Voľba režimu snímania videozáznamov.
3D Shooting	Zvolí sa režim snímania 3D záberov.
Scene Selection	Voľba predvolených nastavení, ktoré zodpovedajú podmienkam pri snímaní rôznych scén.
Easy Mode	Snímanie statických záberov s použitím minimálneho počtu funkcií.
Defocus Effect	Nastavenie úrovne efektu rozostrenia pozadia pri snímaní v režime rozostrenia pozadia.
Still Image Size/ Panorama Image Size/Movie Size/ Movie Quality	Voľba veľkosti a kvality záberu pre statické zábery, panoramatické zábery alebo súbory videozáznamov.

SK

SK
19

EV	Manuálne nastavenie expozície.
ISO	Nastavenie svetelnej citlivosti.
White Balance	Nastavenie farebných tónov záberu.
Focus	Voľba spôsobu zaostrovania.
Metering Mode	Voľba režimu merania expozície, ktorým sa nastaví to, ktorá časť snímaného objektu sa má odmerať, aby sa rozhodlo o expozícii.
Burst Shooting Interval	Voľba počtu záberov nasnímaných za sekundu pre sekvenčné snímame.
Bracket Setting	Nastavenie typu snímania s gradáciou expozície.
Scene Recognition	Nastavenie na automatické rozpoznávanie podmienok pri snímaní.
Soft Skin Effect	Nastavenie efektu mäkkého podania pleti (Soft Skin Effect) a úrovne efektu.
Smile Shutter	Týmto nastavením fotoaparátu sa po rozpoznaní úsmevu automaticky uvedie do činnosti spúšť.
Smile Detection Sensitivity	Nastavenie citlivosti funkcie snímania úsmevu tak, aby bolo možné rozpoznať úsmev.
Face Detection	Voľba rozpoznania tváří a automatického vykonania rôznych nastavení.
Anti Blink	Nastavenie automatického nasnímania dvoch záberov a výberu záberu, na ktorom nie sú prižmúrené oči.
Movie SteadyShot	Nastavenie účinku funkcie SteadyShot v režime videozáznamu.
Position Information*	Kontrola stavu triangulácie.
In-Camera Guide	Vyhľadávanie funkcií fotoaparátu podľa vašich potrieb.



* Len DSC-HX7V





Prezeranie

Slideshow	Voľba spôsobu nepretržitého prehliadania.
3D Viewing	Nastavenie prehliadania záberov nasnímaných v 3D režime prostredníctvom 3D TV prijímača.
Send by TransferJet	Prenos dát medzi dvoma výrobkami v tesnej blízkosti pomocou funkcie TransferJet.
View Mode	Voľba formátu zobrazenia záberov.
Display Burst Group	Touto voľbou sa zobrazia sekvenčné zábery v skupinách alebo sa zobrazia všetky zábery počas prehrávania.
Retouch	Retušovanie záberov pomocou rôznych efektov.
Delete	Vymazanie záberu.
Protect	Ochrana záberov proti vymazaniu.
Print (DPOF)	Pridanie značky objednávky tlače k statickému záberu.
Rotate	Otočenie statického záberu doľava alebo doprava.
In-Camera Guide	Vyhľadávanie funkcií fotoaparátu podľa vašich potrieb.

SK

Položky nastavení

Ak počas snímania alebo prehliadania stlačíte tlačidlo MENU, ako finálna voľba bude k dispozícii  (Settings). Pôvodné nastavenia môžete zmeniť na obrazovke  (Settings).

 Shooting Settings	Movie format/AF Illuminator/Grid Line/Digital Zoom/Wind Noise Reduct./Red Eye Reduction/Blink Alert/Write Date
 Main Settings	Beep/Panel Brightness/Language Setting/Display color/Demo Mode/Initialize/Function Guide/CTRL FOR HDMI/USB Connect Setting/USB Power Supply/LUN Setting/Download Music/Empty Music/GPS setting ^{*1} /GPS assist data ^{*1} /TransferJet/ Eye-Fi/Power Save
 Memory Card Tool ^{*2}	Format/Create REC.Folder/Change REC.Folder/Delete REC.Folder/Copy/File Number
 Clock Settings	Area Setting/Date & Time Setting/Auto Clock ADJ ^{*1} /Auto Area ADJ ^{*1}

^{*1}Len DSC-HX7V

^{*2}Ak nie je vo fotoaparáte vložená pamäťová karta, zobrazí sa  (Internal Memory Tool), pričom bude možné zvoliť len [Format].

Počet statických záberov a čas záznamu pre videozáznamy

Počet statických záberov a maximálny čas nahrávania sa môžu líšiť v závislosti od podmienok snímania a pamäťovej karty.

Statické zábery

(Jednotky: Zábery)

Veľkosť \ Kapacita	Vnútoraná pamäť	Pamäťová karta
	Pribl. 19 MB	2 GB
16M	3	335
VGA	98	9600
16:9(12M)	3	355

■ Videozáznamy

V tabuľke nižšie sú uvedené približné maximálne časy záznamu. Ide o celkové časy pre všetky súbory videozáznamov. Nepretržité snímanie je možné počas približne 29 minút. Maximálna veľkosť súboru videozáznamu vo formáte MP4 je približne 2 GB.

(h (hodiny), m (minúty))

Veľkosť \ Kapacita	Vnútoraná pamäť	Pamäťová karta
	Pribl. 19 MB	2 GB
AVC HD 24M (FX)	—	10m (10m)
AVC HD 9M (HQ)	—	25m (15m)
MP4 12M	—	15m
MP4 3M	—	1h 10m

Číslo v zátvorkách () je minimálny záznamový čas.

- Záznamový čas videozáznamov sa mení, pretože tento fotoaparát je vybavený funkciou VBR (premenlivá prenosová rýchlosť), ktorou sa automaticky nastavuje kvalita obrazu v závislosti od snímanej scény. Keď snímate rýchlo sa pohybujúci objekt, záber bude čistejší, avšak záznamový čas sa skrúti, pretože na uloženie sa vyžaduje viac pamäte. Záznamový čas sa mení aj v závislosti od podmienok pri snímaní, snímaného objektu alebo nastavenia kvality/veľkosti záberu.

SK

Informácie o používaní fotoaparátu

Vstavané funkcie tohto fotoaparátu

- V tomto návode sú popísané jednotlivé funkcie zariadení kompatibilných/ nekompatibilných s funkciou TransferJet, zariadení kompatibilných s formátom 1080 60i a zariadení kompatibilných s formátom 1080 50i.
 - Ak chcete zistiť, či váš fotoaparát podporuje funkciu GPS, overte si názov modelu svojho fotoaparátu.
GPS kompatibilný: DSC-HX7V
GPS nekompatibilný: DSC-HX7
 - Ak chcete overiť, či váš fotoaparát podporuje funkciu TransferJet a či je kompatibilný s 1080 60i alebo s 1080 50i, prezrite nasledujúce značky v spodnej časti fotoaparátu.
Zariadenie kompatibilné s TransferJet:  (TransferJet)
Zariadenie kompatibilné s 1080 60i: 60i
Zariadenie kompatibilné s 1080 50i: 50i
- V lietadle fotoaparát vypnite v súlade s pokynmi posádky.

SK
23

- Nesledujte dlhodobo 3D zábery nasnímané týmto fotoaparátom na 3D kompatibilných monitoroch.
- Keď budete sledovať 3D zábery nasnímané týmto fotoaparátom na 3D kompatibilných monitoroch, môžu sa u vás prejavovať pocity nepohody vo forme namáhania očí, únavy alebo nevoľnosti. Aby ste predišli týmto príznakom, odporúčame vám, aby ste počas prezerania robili pravidelné prestávky. Dĺžku a počet prestávok si však musíte určiť sami, keďže závisia od individuálnych potrieb. Ak pocítite akékoľvek ťažkosti, prerušte prezeranie 3D záberov dovtedy, kým sa nebudete cítiť lepšie a v prípade potreby sa poraďte so svojím lekárom. Pozrite si aj návod na obsluhu dodaný so zariadením alebo softvérom, ktoré ste pripojili alebo používate s týmto fotoaparátom. Vezmite do úvahy, že zrak dieťaťa je ešte stále vo fáze vývoja (obzvlášť u detí mladších ako 6 rokov).

Skôr ako dovoľíte svojim deťom sledovať 3D zábery, poraďte sa s pediatrom alebo očným lekárom a uistite sa, že pri prezeraní takýchto záberov dodržia vyššie uvedené opatrenia.

Informácie o zariadeniach kompatibilných s funkciou GPS (len DSC-HX7V)

- Funkciu GPS používajte v súlade s predpismi krajín a regiónov, v ktorých ju používate.
- Ak údaje o smere alebo polohe nezaznamenávate, nastavte [GPS setting] na [Off].

Informácie o používaní a údržbe

Vyhýbajte sa hrubému zaobchádzaniu s výrobkom, nerozoberajte ho ani ho neupravujte a dbajte na to, aby nedošlo k fyzickým otrasom alebo nárazom, ako napríklad pri údere, páde alebo šliapnutí na výrobok. Buďte obzvlášť opatrní pri narábaní s objektívom.

Informácie o snímaní a prehrávaní

- Pred začatím snímania vykonajte testovací záber, ktorým si overíte, či fotoaparát pracuje správne.
- Fotoaparát nie je odolný voči prachu, voči ošplechnutiu a nie je vodotesný.
- Nevystavujte fotoaparát vode. Pri vniknutí vody do vnútra fotoaparátu môže nastat porucha. V niektorých prípadoch fotoaparát nie je možné opraviť.
- Fotoaparátom nemierte do slnka, ani do iného zdroja silného svetla. Môže to spôsobiť poruchu fotoaparátu.
- Ak dôjde ku kondenzácii vlhkosti, odstráňte ju pred použitím fotoaparátu.
- Fotoaparátom netraste ani nebúchajte. Môže to spôsobiť poruchu a znemožniť zaznamenávanie záberov. Navyše sa môže záznamové médium stať nepoužiteľným alebo sa môžu poškodiť obrazové údaje.

Fotoaparát nepoužívajte ani neskladujte na nasledujúcich miestach

- Na príliš horúcom, studenom alebo vlhkom mieste
Na miestach, ako je napríklad vozidlo zaparkované na slnku, sa fotoaparát môže zdeformovať a môže dôjsť k poruche.
- Na priamom slnečnom svetle alebo v blízkosti ohrievača
Fotoaparát môže zmeniť farbu alebo sa môže zdeformovať, čo môže spôsobiť poruchu.
- Na miestach vystavených otrasom
- V blízkosti miest, kde dochádza ku generovaniu silných rádiových vln, vyžarovaniu rádiácie, alebo kde sú silné magnetické polia. Inak fotoaparát nemusí zaznamenávať alebo prehrávať zábery správne.
- Na piesočnatých alebo prašných miestach
Dbajte na to, aby sa do fotoaparátu nedostali piesok ani prach. Môže to poškodiť fotoaparát. Poškodenie niekedy nie je možné opraviť.

Poznámka k noseniu

Nesadajte si na stoličku alebo iné miesto, keď máte fotoaparát v zadnom vrecku nohavíc alebo sukne. Môže to spôsobiť poruchu alebo poškodenie fotoaparátu.

Poznámky k LCD displeju a objektívu

LCD displej je vyrobený použitím veľmi presnej technológie, vďaka ktorej správne funguje viac ako 99,99% pixelov. Na LCD displeji sa však môžu objavovať malé čierne a/alebo jasné body (biele, červené, modré alebo zelené). Tieto body sú normálnym výsledkom výrobného procesu a nemajú vplyv na snímánie.

Uchopovacia časť

Ak sa tmavé materiály alebo koža otrú o uchopovaciu časť, v niektorých prípadoch sa sfarbenie uchopovacej časti môže zmeniť.

Informácie o teplote fotoaparátu

Pri nepretržitom používaní sa fotoaparát a akumulátor môžu zohriať, nejde však o poruchu.

Informácie o ochrane proti prehrievaniu

Z dôvodu ochrany fotoaparátu nemusí byť možné snímať videozáznamy alebo sa môže automaticky vypnúť napájanie v závislosti od teploty fotoaparátu a akumulátora.

Pred vypnutím napájania alebo zablokovaním snímania videozáznamov sa na LCD displeji zobrazí hlásenie. V takomto prípade nechajte fotoaparát vypnutý a počkajte, kým sa teplota fotoaparátu a akumulátora neznižuje. Ak zapnete napájanie bez toho, aby ste fotoaparát a akumulátor nechali dostatočne vychladnúť, fotoaparát sa môže znovu vypnúť alebo snímánie videozáznamov nebude možné.

Informácie o nabíjaní akumulátora

Ak nabíjate akumulátor, ktorý sa dlhý čas nepoužíval, môže sa stať, že sa nebude dať nabiť na správnu úroveň.

Je to spôsobené vlastnosťami akumulátora a nepredstavuje to poruchu.

Akumulátor nabíte znovu.

Upozornenie na ochranu autorských práv

Televízne programy, filmy, videokazety a ďalšie materiály môžu byť chránené autorskými právami. Neautorizovaným zaznamenávaním takýchto materiálov sa môžete dopustiť viacerých porušení zákonov o autorských právach.

Žiadna kompenzácia poškodeného obsahu alebo zlyhania záznamu

Spoločnosť Sony nemôže kompenzovať zlyhanie záznamu alebo stratu alebo poškodenie zaznamenaného obsahu spôsobené poruchou fotoaparátu alebo záznamového média, atď.

Čistenie povrchu fotoaparátu

Povrch fotoaparátu čistite jemnou handričkou mierne navlhčenou vo vode a potom prípadnú vlhkosť utrite suchou jemnou handričkou. Ochrana povrchovej úpravy a krytu pred poškodením:

- Nevystavujte fotoaparát chemickým výrobkom ako napr. riedidlám, benzínu, liehu, jednorázovým handričkám, odpudzovačom hmyzu, opaľovacím krémom alebo insekticídom.

Technické údaje

Fotoaparát

[Systém]

Snímací prvok: 7,77 mm (Typ 1/2,3)

Exmor R CMOS sensor

Celkový počet pixelov fotoaparátu:

Približne 16,8 megapixelov

Efektívny počet pixelov fotoaparátu:

Približne 16,2 megapixelov

Objektív: Objektív Sony G s 10-

násobným zoomom

f = 4,25 mm – 42,5 mm (25 mm –

250 mm (ekvivalent 35 mm

filmu))

F3,5 (W) – F5,5 (T)

Počas snímania videozáznamov

(16:9): 28 mm – 280 mm

Počas snímania videozáznamov

(4:3): 34 mm – 340 mm

SteadyShot: Optický

Ovládanie expozície: Automatická

expozícia, manuálna expozícia,

výber scény (15 režimov)

Vyváženie bielej farby:

Automatické, Denné svetlo,

Zamračené, Žiarivka 1/2/3,

Žiarovka, Blesk, Jedno stlačenie

Formát signálu:

Pre 1080 50i: Farebná norma

PAL, CCIR normy HDTV 1080/

50i špecifikácia

Pre 1080 60i: Farebná norma

NTSC, EIA normy HDTV 1080/

60i špecifikácia

Formát súborov:

Statické zábery: JPEG

kompatibilný (DCF Ver. 2.0,

Exif Ver. 2.3, MPF Baseline),

DPOF kompatibilný

3D statické zábery:

Kompatibilný s MPO (MPF

Extended (Disparity Image))

Videozáznamy (formát

AVCHD): AVCHD

Video: MPEG-4 AVC/H.264

Audio: Dolby Digital 2ch, vo

výbave má Dolby Digital Stereo

Creator

•Vyrobené podľa licencie

spoločnosti Dolby

Laboratories.

Videozáznamy (formát MP4):

Video: MPEG-4 AVC/H.264

Audio: MPEG-4 AAC-LC 2ch

Záznamové médium: Vnútorná

pamäť (približne 19 MB), karty

„Memory Stick Duo“, SD

Blesk: Rozsah blesku (citlivosť ISO

(Index odporúčanej expozície)

nastavená na Auto):

Približne 0,05 m až 4,8 m (W)/

Približne 1,0 m až 3,1 m (T)

[Vstupné a výstupné konektory]

Konektor HDMI: Minikonektor

HDMI

Multikonektor: Type3b

(AV-out/USB/DC-in):

Video výstup

Audio výstup (Stereo)

USB komunikácia

USB komunikácia: Hi-Speed USB

(USB 2.0)

SK

[LCD displej]

LCD panel: 7,5 cm (Typ 3,0)
s jednotkou TFT
Celkový počet bodov: 921 600 (640 ×
3 (RGB) × 480) bodov

[Napájanie, všeobecne]

Napájanie: Nabíjateľný akumulátor
NP-BG1, 3,6 V
NP-FG1 (predáva sa osobitne),
3,6 V
Sieťový adaptér AC-UB10/
UB10B, 5 V

Príkon (počas snímania): 1,1 W
Prevádzková teplota: 0 °C až 40 °C
Skladovacia teplota:
-20 °C až +60 °C

Rozmery (v súlade so štandardom
CIPA):
101,6 mm × 57,6 mm × 28,6 mm
(Š/V/H)

Hmotnosť (v súlade so štandardom
CIPA) (vrátane akumulátora
NP-BG1 a pamäťovej karty
„Memory Stick Duo“):
Približne 178 g

Mikrofón: Stereo
Reproduktor: Monofónny
Exif Print: Kompatibilný
PRINT Image Matching III:
Kompatibilný

Sieťový adaptér AC-UB10/ UB10B

Požiadavky na napájanie: 100 V až
240 V striedavého prúdu, 50 Hz/
60 Hz, 70 mA

Výstupné napätie: 5 V
jednosmerného prúdu, 0,5 A

Prevádzková teplota:
0 °C až 40 °C

Skladovacia teplota:
-20 °C až +60 °C

Rozmery: Približne 50 mm × 22 mm
× 54 mm (Š/V/H)

Hmotnosť:

Pre USA a Kanadu:

Približne 48 g

Pre krajiny alebo regióny iné
ako USA a Kanada:

Približne 43 g

Nabíjateľný akumulátor NP-BG1

Použitý akumulátor: Lítium-iónový
akumulátor

Maximálne napätie: 4,2 V
jednosmerného prúdu

Nominálne napätie: 3,6 V
jednosmerného prúdu

Maximálne nabíjacie napätie: 4,2 V
jednosmerného prúdu

Maximálny nabíjací prúd: 1,44 A
Kapacita:

typická: 3,4 Wh (960 mAh)

minimálna: 3,3 Wh (910 mAh)

Vzhľad a špecifikácie sa môžu
zmeniť bez upozornenia.

Obchodné značky

- Nasledujúce značky sú obchodné značky spoločnosti Sony Corporation.
Cyber-shot, „Cyber-shot“, „Memory Stick PRO Duo“, „Memory Stick PRO-HG Duo“, „Memory Stick Duo“
- Windows je registrovaná ochranná známka spoločnosti Microsoft Corporation v Spojených štátoch a/alebo ďalších krajinách.
- Macintosh je registrovaná ochranná známka spoločnosti Apple Inc.
- Logo SDXC je ochranná známka spoločnosti SD-3C, LLC.
- „“ a „PlayStation“ sú registrované ochranné známky spoločnosti Sony Computer Entertainment Inc.
- Ďalej všeobecne platí, že názvy produktov a systémov spomenuté v tomto návode sú obchodnými značkami alebo registrovanými obchodnými značkami príslušných vývojárskych a výrobných spoločností. Avšak, označenia TM alebo [®] nie sú v tomto návode vždy uvádzané.



- Získajte ďalšie potešenie z vašej PlayStation 3 po načítaní aplikácie pre PlayStation 3 z PlayStation Store (tam, kde je dostupná.)
- Aplikácia pre PlayStation 3 vyžaduje účet PlayStation Network a načítanie aplikácie. K dispozícii v oblastiach, kde je PlayStation Store dostupný.

Bližšie informácie o tomto výrobku a odpovede na časté otázky nájdete na našej webovej stránke v sekcii Služby Zákazníkom.

<http://www.sony.net/>

Vytlačené s použitím atramentu vyrobeného na báze rastlinného oleja bez nestálych organických zlúčenín.

VARNING

Utsätt inte enheten för regn eller fukt eftersom det kan medföra risk för brand eller elstötar.

VIKTIGA SÄKERHETSANVISNINGAR

-SPARA DESSA ANVISNINGAR

VARNING

FÖLJ DESSA ANVISNINGAR NOGGRANT FÖR ATT MINSKA RISKEN FÖR BRAND OCH ELSTÖTAR

Om stickkontakten inte passar i vägguttaget så använd en lämplig stickkontaktsadapter som passar i den sortens uttag.

VARNING!

| Batteri

Batteriet kan brista om det hanteras ovarsamt, vilket kan leda till brand eller risk för kemiska brännskador. Vidta följande försiktighetsåtgärder.

- Plocka inte isär.
- Se till att inte batteriet kommer i kläm och skydda det mot våld och stötar och se upp så att du inte utsätter det för slag, tappar det eller trampar på det.
- Kortslut inte batteriet och låt inte metallföremål komma i kontakt med batteriets kontakter.
- Utsätt inte batteriet för temperaturer som överstiger 60 °C. Sådana temperaturer kan uppstå t.ex. i direkt solljus eller i en bil som står parkerad i solen.
- Bränn inte upp det eller kasta in det i en eld.
- Använd inte skadade eller läckande litiumjonbatterier.
- Ladda upp batteriet med en batteriladdare från Sony eller med en enhet som kan ladda upp batteriet.
- Förvara batteriet utom räckhåll för små barn.
- Håll batteriet torrt.
- Byt bara ut batteriet mot ett batteri av samma typ, eller mot en typ som rekommenderas av Sony.
- Kassera förbrukade batterier omedelbart på det sätt som beskrivs i instruktionerna.

I Nätadapter

Anslut nätadaptern till närmaste vägguttag. Om det skulle uppstå något problem medan nätadaptern används så dra genast ut stickkontakten ur vägguttaget.

Om en nätkabel medföljer är den enbart avsedd för den här kameran, och bör inte användas tillsammans med annan elektrisk utrustning.

För kunder i Europa



Härmed intygar Sony Corporation att denna DSC-HX7V Digital stillbildskamera står i överensstämmelse med de väsentliga egenskapskrav och övriga relevanta bestämmelser som framgår av direktiv 1999/5/EG. För ytterligare information gå in på följande hemsida: <http://www.compliance.sony.de/>

I Anmärkning för kunder i de länder som följer EU-direktiv

Tillverkaren av den här produkten är Sony Corporation, 1-7-1 Konan Minato-ku Tokyo, 108-0075 Japan. Auktoriserad representant för EMC och produktsäkerhet är Sony Deutschland GmbH, Hedelfinger Strasse 61, 70327 Stuttgart, Tyskland. För eventuella ärenden gällande service och garanti, se adresserna i de separata service- respektive garantidokumentet.

Denna produkt har testats och befunnits motsvara kraven som ställs i EMC-reglerna för anslutningskablar på upp till 3 meter.

I Observera

Elektromagnetiska fält med vissa frekvenser kan påverka bilden och ljudet på den här produkten.

I Obs!

Om statisk elektricitet eller elektromagnetism gör att informationsöverföringen avbryts (överföringen misslyckas) startar du om programmet eller kopplar loss kommunikationskabeln (USB-kabel eller liknande) och sätter tillbaka den igen.

SE

I Omhändertagande av gamla elektriska och elektroniska produkter (Användbar i den Europeiska Unionen och andra Europeiska länder med separata insamlingsssystem)



Symbolen på produkten eller emballaget anger att produkten inte får hanteras som hushållsavfall. Den skall i stället lämnas in på uppsamlingsplats för återvinning av el- och elektronikkomponenter. Genom att säkerställa att produkten hanteras på rätt sätt bidrar du till att förebygga eventuella negativa miljö- och hälsoeffekter som kan uppstå om produkten kasseras som vanligt avfall. Återvinning av material hjälper till att bibehålla naturens resurser. För ytterligare upplysningar om återvinning bör du kontakta lokala myndigheter eller sophämtningstjänst

eller affären där du köpte varan.

I Avfallsinstruktion rörande förbrukade batterier (gäller i EU och andra europeiska länder med separata insamlingsssystem)



Denna symbol på batteriet eller på förpackningen betyder att batteriet inte skall behandlas som vanligt hushållsavfall.

På vissa batterier kan denna symbol användas i kombination med en kemisk symbol. Den kemiska symbolen för kvicksilver (Hg) eller bly (Pb) läggs till om batteriet innehåller mer än 0,0005% kvicksilver eller 0,004% bly.

Med att sörja för att dessa batterier blir kastade på ett riktigt sätt kommer du att bidra till att skydda miljön och människors hälsa från potentiella negativa konsekvenser som annars kunnat blivit orsakat av felaktig avfallshandling. Återvinning av materialet vill bidra till att bevara naturens resurser.

När det gäller produkter som av säkerhet, prestanda eller dataintegritetsskäl kräver permanent anslutning av ett inbyggt batteri, bör detta batteri bytas av en auktoriserad servicetekniker. För att försäkra att batteriet blir behandlat korrekt skall det levereras till återvinningsstation för elektriska produkter när det är förbrukat.

För alla andra batterier, vänligen se avsnittet om hur man tar bort batteriet på ett säkert sätt. Lämna batteriet på en återvinningsstation för förbrukade batterier.

För mer detaljerad information rörande korrekt avfallshandling av denna produkt eller batterier, vänligen kontakta ditt kommunkontor, din avfallsstation eller din återförsäljare där du köpt produkten.

Se ”Bruksanvisningen för Cyber-shot” (HTML) på den medföljande CD-ROM-skivan

Läs igenom ”Bruksanvisningen för Cyber-shot” (HTML) på den medföljande CD-ROM-skivan med hjälp av en dator för närmare detaljer om de avancerade funktionerna.



Lägg i CD-ROM-skivan i CD-ROM-enheten.

För Windows-användare:

- ① Klicka på [Bruksanvisning] → [Installera].
- ② Starta ”Bruksanvisningen” via genvägsikonen på skrivbordet.

För Macintosh-användare:

- ① Välj mappen [Bruksanvisning] och kopiera mappen [se] från [Bruksanvisning]-mappen till datorn.
- ② Vänta tills kopieringen är klar och dubbelklicka sedan på ”index.html” i mappen [se].

Kontroll av medföljande tillbehör

SE

- Uppladdningsbart batteripaket av typ NP-BG1 (1)/batterifodral (1)
- USB-multikabel (1)
- Nätadapter AC-UB10/UB10B (1)
- Nätkabel (medföljer ej i USA och Canada) (1)
- Handlovsrem (1)
- CD-ROM (1)
 - Mjukvara för Cyber-shot
 - ”Bruksanvisning för Cyber-shot”
- Handledning (det här häftet) (1)

Delarnas namn

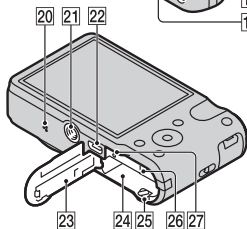
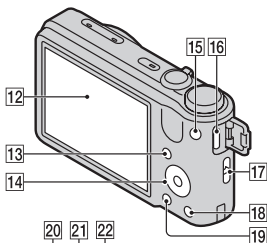
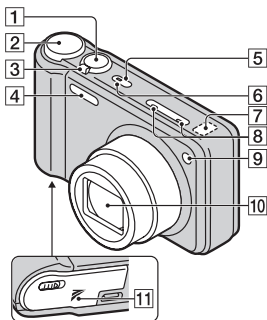

- 1** Avtryckare
- 2** Lägesomkopplare
- 3** För tagning: W/T (Zoom)-knapp
För uppspelning: (uppspelningszoom)-knapp/ (index)-knapp

- 4** Blixt
- 5** ON/OFF-knapp (strömbrytare)
- 6** Ström/uppladdningslampa
- 7** GPS-sensor (inbyggd, gäller endast DSC-HX7V)
- 8** Mikrofon
- 9** Självutlösarlampa/
Leendeavkänningslampa/AF-lampa
- 10** Objektiv
- 11** (TransferJet™)-märke
- 12** LCD-skärm
- 13** (Uppspelning)-knapp
- 14** Styrratt
- 15** MOVIE (film)-knapp
- 16** HDMI-uttag
- 17** Ögla för handlovsrem
- 18** (Kameraguide/radera)-knapp
- 19** MENU-knapp
- 20** Högtalare
- 21** Stativfäste
 - Använd ett stativ med en skruvlängd på högst 5,5 mm. Annars går det inte att skruva fast kameran ordentligt, och det finns även risk för skador på kameran.
- 22** Multiuttag (Type3b)
- 23** Lock till batteri/
minneskortsfacket
- 24** Batterifack
- 25** Batteriutmatningsknapp
- 26** Minneskortsfack
- 27** Läsning/skrivningslampa

Isättning av batteripaketet

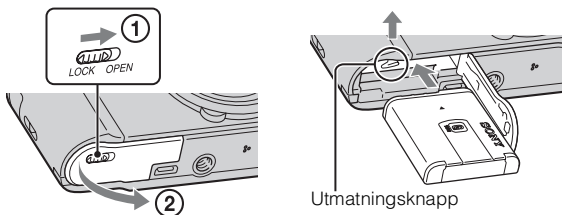

1 Öppna locket.

2 Sätt i batteripaketet.

- Håll batteriutmatningsknappen tryckt åt sidan och sätt i batteripaketet på det sätt som visas i figuren. Kontrollera att batteriutmatningsknappen låses igen när du har satt i batteripaketet.

Uppladdning av batteripaketet

SE

För kunder i USA och Canada

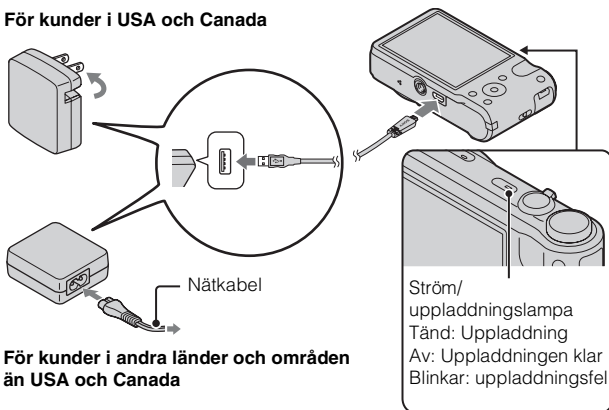

För kunder i andra länder och områden
än USA och Canada

1 Anslut kameran till den medföljande nätadaptern med hjälp av den medföljande USB-multikabeln.

2 Anslut nätadaptern till ett vägguttag.

Ström/uppladdningslampan lyser orange och uppladdningen startar.

- Stäng av kameran medan batteripaketet laddas upp.
 - Batteripaketet går att ladda upp även om det redan är delvis laddat.
 - Om ström/uppladdningslampan börjar blinka innan uppladdningen är färdig, så ta ut batteripaketet och sätt i det igen.
-

Observera

- Om ström/uppladdningslampan på kameran inte tänds trots att nätadaptern är ansluten både till kameran och till vägguttaget, betyder det att uppladdningen tillfälligt har avbrutits och är i beredskapsläge. Uppladdningen avbryts och går över i beredskapsläge om temperaturen är utanför det rekommenderade användningsområdet. När temperaturen kommit tillbaka inom det lämpliga området återupptas uppladdningen. Vi rekommenderar att batteripaketet laddas upp vid en omgivningstemperatur på mellan 10°C och 30°C.
- Anslut den medföljande nätadaptern till närmaste vägguttag. Om det skulle uppstå något problem medan nätadaptern används, så dra genast ut stickkontakten ur vägguttaget för att bryta strömtillförseln.
- Koppla loss nätadaptern från vägguttaget när uppladdningen är färdig.
- Var noga med att enbart använda äkta Sony-batteripaket, den medföljande USB-multikabeln och den medföljande nätadaptern.

■ Uppladdning genom att ansluta kameran till en dator

Det går att ladda upp batteripaketet genom att ansluta kameran till en dator via USB-multikabeln.

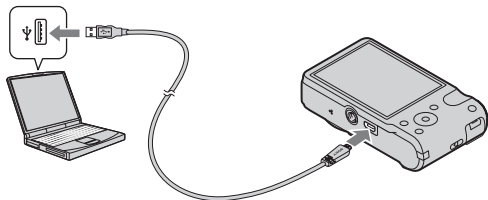

Observera

- Observera följande vid uppladdning via en dator:
 - Om kameran ansluts till en bärbar dator som inte är ansluten till en strömkälla förbrukas datorns batteriström. Undvik att ladda upp batteripaketet alltför länge i taget.
 - Undvik att slå på/stänga av datorn, starta om den eller väcka den från viloläget när kameran är ansluten till datorn via USB. Det kan leda till fel på kameran. Koppla loss kameran från datorn innan du slår på/stänger av datorn, startar om den eller väcker den från viloläget.
 - Vi garanterar inte att uppladdning fungerar med hembyggda eller ombyggda datorer.

SE

■ Uppladdningstid

Uppladdningstiden är ungefär 270 minuter när den medföljande nätadaptern används.

Observera

- Ovanstående uppladdningstid gäller för uppladdning av ett helt urladdat batteripaket vid en temperatur på 25°C. Uppladdningen kan ta längre tid under somliga förhållanden eller beroende på användningssättet.

■ Batteripaketets brukstid och antalet bilder som går att lagra och visa

	Batteritid	Antal bilder
Tagning (stillbilder)	Ca. 150 min.	Ca. 300 bilder
Uppspelning (stillbilder)	Ca. 220 min.	Ca. 4400 bilder
Tagning (filmer)	Ca. 70 min.	—

Observera

- Ovanstående antal bilder gäller när batteripaketet är fullt uppladdat. Antalet bilder kan minska beroende på användningsförhållandena.
- Antalet bilder som går att lagra gäller vid tagning under följande förhållanden:
 - Ett Sony "Memory Stick PRO Duo" (Mark2)-minneskort (säljs separat) används
 - Batteripaketet används vid en omgivande temperatur på 25°C.
 - Punkten [GPS] är inställd på [Av] (gäller endast DSC-HX7V).
- Antalet som visas under "Tagning (stillbilder)" är baserat på CIPA-normerna och gäller vid tagning under följande förhållanden:
(CIPA: Camera & Imaging Products Association)
 - DISP Punkten (Skärminställning) ställs in på [PÅ].
 - Kameran tar en bild var 30 sekund.
 - Zoomen växlar mellan W-sidan och T-sidan.
 - Blixten utlöses för varannan bild.
 - Kameran stängs av och slås på igen för var tionde bild.
- Batteribruktiden för filmer gäller vid tagning under följande förhållanden:
 - Filmkvalitet: AVCHD HQ
 - Om en lång tagning avbryts på grund av inställda begränsningar (sidan 21) så tryck på MOVIE (Movie)-knappen igen för att fortsätta filma.
Tagningsfunktioner som zoomen används ej.

Strömförsörjning

Kameran går att driva med nätström genom att ansluta den till den nätadaptern med hjälp av den medföljande USB-multikabeln.

När du importerar bilder till en kan du ansluta kameran till datorn via USB-kabeln, så slipper du oroa dig för att strömmen i batteripaketet tar slut.

Observera

- Det går inte att driva kameran när inget batteripaket är isatt i kameran.
- Kameran går bara att driva med nätström när kameran är i uppspelningsläge eller när den är ansluten till en dator. Om kameran är i tagningsläge eller om man ändrar inställningarna på kameran tillförs ingen ström även om ansluts via USB-multikabeln.
- När kameran ansluts till en dator via USB-multikabeln medan kameran är i uppspelningsläge ändras skärmen på kameran från uppspelningsskärmen till USB-anslutningsskärmen. Tryck på  (uppspelning)-knappen för att gå över till uppspelningsskärmen.

Isättning av ett minneskort (säljs separat)

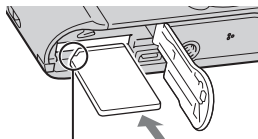
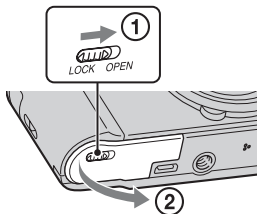

Kontrollera att det fasade hörnet är vänt åt rätt håll.

1 Öppna locket.

2 Sätt i ett minneskort (säljs separat).

- Håll minneskortet med det fasade hörnet på det sätt som visas i figuren och stick in det tills det klickar till på plats.

3 Stäng locket.

- Om man försöker stänga locket med batteripaketet felaktigt isatt kan kameran skadas.

■ Minneskort som går att använda

	Minneskort	För stillbilder	För filmer
A	Memory Stick PRO Duo	○	○ (endast Mark2)
	Memory Stick PRO-HG Duo	○	○
	Memory Stick Duo	○	—
B	SD-minneskort	○	○ (Klass 4 eller snabbare)
	SDHC-minneskort	○	○ (Klass 4 eller snabbare)
	SDXC-minneskort	○	○ (Klass 4 eller snabbare)

- I den här bruksanvisningen kallas alla produkterna i grupp A för ”Memory Stick Duo”-minneskort, och produkterna i grupp B för SD-minneskort.

■ För att ta ut minneskortet/batteripaketet

Minneskort: Tryck in minneskortet en gång.

Batteri: Skjut undan batteriutmatningsknappen. Var försiktig så att du inte tappar batteripaketet.

Observera

- Ta aldrig ut minneskortet eller batteripaketet medan läsnings/skrivningslampan (sidan 6) lyser. Det kan leda till att data i internminnet eller på minneskortet blir förstörda.

Hur man ställer klockan

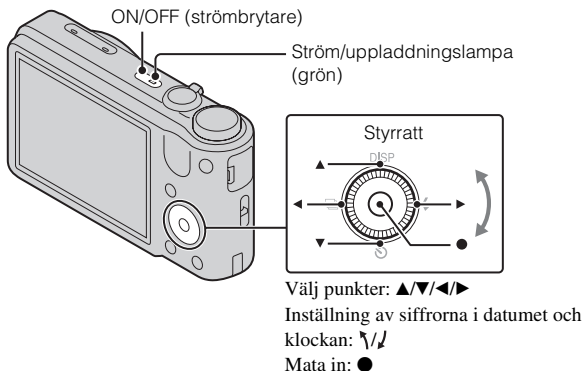

- 1 Tryck på ON/OFF-knappen (strömbrytaren).
Datum- och klockinställningsskärmen tänds den allra första gången man trycker på ON/OFF-knappen (strömbrytaren).
 - Det kan ta en liten stund innan kameran slås på och går att använda.
- 2 Välj önskat språk.
- 3 Välj önskat område enligt anvisningarna på skärmen, och tryck sedan på ●.
- 4 Ställ in punkterna [Tidsvisningsformat], [Sommartid] och [Datum&klocka], och välj sedan [OK] → [OK].
 - Klockan 12 på natten visas som 12:00 AM, och klockan 12 på dagen som 12:00 PM.
- 5 Välj önskad visningsfärg och GPS-inställning (gäller endast DSC-HX7V) enligt anvisningarna på skärmen.
 - Batteriströmmen tar slut snabbare när punkten [GPS] är inställd på [På] (gäller endast DSC-HX7V).
- 6 Om ett introduktionsmeddelande för [Kameraguiden] tänds på skärmen så välj [OK].

Tagning av stillbilder/inspelning av filmer

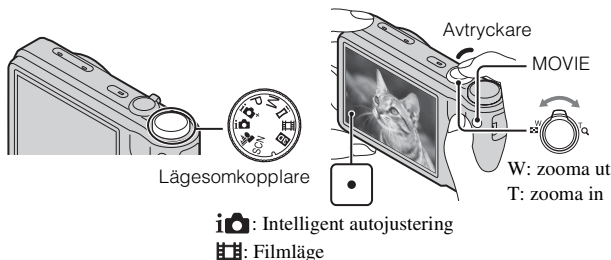

Tagning av stillbilder

- 1 Tryck ner avtryckaren halvvägs för att ställa in skärpan. När bilden är skarp hörs det ett pip och ●-indikatorn tänds.
- 2 Tryck ner avtryckaren helt.

Inspelning av filmer

- 1 Tryck på MOVIE (film)-knappen för att starta inspelningen.
 - Använd W/T (zoom)-knappen för att zooma in eller ut.
- 2 Tryck på MOVIE-knappen igen för att avsluta inspelningen.

Observera

- Om zoomfunktionen används medan man filmar kommer ljudet från objektivet och zoomknappen med i inspelningen. Det kan även hända att ljudet när man trycker på MOVIE-knappen för att avsluta inspelningen kommer med i filmen.
- Med kamerans standardinställningar går det att spela in ungefär 29 minuter i taget vid en temperatur på ungefär 25°C. När filminspelningen avslutas går det att starta om inspelningen genom att trycka på MOVIE-knappen igen. Det kan hända att inspelningen avbryts för att skydda kameran beroende på den omgivande temperaturen.

Uppspelning av bilder

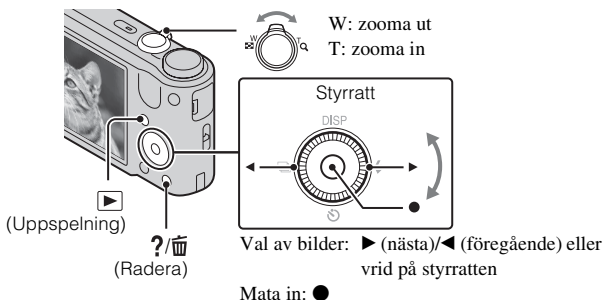

1 Tryck på ▶ (Uppspelning)-knappen.

- När bilder på minneskortet som är tagna med en annan kamera spelas upp på den här kameran tänds en datafilsregistreringsskärm.

■ För att välja nästa/föregående bild

Välj en bild genom att trycka på ▶ (nästa)/◀ (föregående) på styrratten eller genom att vrida på styrratten. Tryck på ● mitt på styrratten för att spela upp filmer.

■ För att radera en bild

- ① Tryck på ?/🗑️ (Radera)-knappen.
- ② Välj [Denna bild] med ▲ på styrratten, och tryck sedan på ●.

■ För att återgå till tagningsläget

Tryck ner avtryckaren halvvägs.

SE

Kameraguide

Den här kameran har en inbyggd funktionsguide. Denna guide gör det möjligt att söka bland kamerans funktioner efter behov.

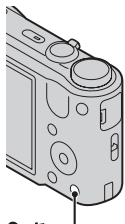

?/📷 (Kameraguide)

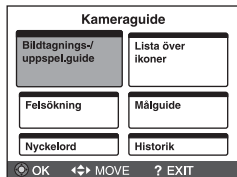

1 Tryck på ?/📷 (Kameraguide)-knappen.

- Vid stillbildsvisning visas [Radera/Kameraguide]. Välj [Kameraguide].

2 Välj en sökmetod i [Kameraguiden].

Bildtagnings-/ uppspel.guide: Används för att söka efter olika funktioner under tagning eller uppspelning.

Lista över ikoner: Används för att söka efter vad ikonerna som visas på skärmen betyder och vad de används till.

Felsökning: Används för att söka efter vanliga problem och motåtgärder mot dem.

Målguide: Används för att söka efter olika funktioner efter behov.

Nyckelord: Används för att söka efter funktioner med hjälp av nyckelord.

Historik: Används för att se de senast visade 12 punkterna i [Kameraguiden].

Inledning till övriga funktioner

Övriga funktioner som används under tagning och uppspelning går att styra med hjälp av styrratten eller MENU-knappen på kameran. Den här kameran är försedd med en funktionsguide som gör det lätt att välja bland funktionerna. Prova de andra funktionerna medan guiden visas.

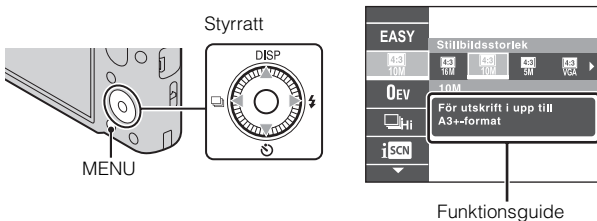

■ Styrratt

DISP (Skärminställning): Används för att ändra vad som visas på skärmen.

⌚ (Självtlösare): Används för att ställa in självtlösaren.

📄 (Burst-inställningar): Används för att ta bilder i burstläget.

⚡ (Blixt): Används för att välja blixtläge för stillbilder.

SE

■ Menypunkter

Tagning

Scenval för filmer	Används för att välja tagningsläge för filmer.
3D-tagning	Används för att välja tagningsläge för 3D-bilder.
Scenval	Används för att välja olika förinställningar för olika sorters scener och tagningsförhållanden.
Enkelt läge	Används för att ta stillbilder med så få funktioner som möjligt.
Suddighetseffekt	Används för att ställa in bakgrundens suddighetsgrad vid tagning i bakgrundssuddighetsläget.
Stillbildsstorlek/ Storlek för panoramabilder/ Filmstorlek/ Filmkvalitet	Används för att välja bildstorlek och bildkvalitet för stillbilder, panoramabilder och filmfiler.

SE
17

EV	Används för att ställa in exponeringen för hand.
ISO	Används för att ställa in ljuskänsligheten.
Vitbalans	Används för att justera färgtonerna för bilden.
Skärpa	Används för att välja skärpeinställningsmetod.
Mätmetod	Används för att ställa in vilken del av motivet som ska mätas för exponeringsinställningen.
Burst-Tagningsintervall	Används för att ställa in hur många bilder som ska tas per sekund vid bursttagning.
Gafflingsinställningar	Används för att ställa in gafflingstypen.
Scenigenkänning	Används för att låta kameran upptäcka tagningsförhållandena automatiskt.
Försköningsseffekt	Används för att ställa in försköningsseffekten och effektnivån.
Leendeavkänning	Används för att låta kameran ta bilder automatiskt när den upptäcker ett leende.
Leendekänslighet	Används för att ställa in känsligheten för leendeavkänning i leendeavkänningsläget.
Ansiktsavkänning	Används för att låta kameran upptäcka ansikten och göra olika inställningar automatiskt.
Blundningsreduc.	Används för att låta kameran automatiskt ta två bilder och sedan välja en bild där motivet inte blundar.
SteadyShot för film	Används för att ställa in SteadyShot-effektens styrka i filmläget.
Lägesinformation*	Används för att kontrollera trianguleringsstillståndet.
Kameraguide	Används för att söka bland kamerans funktioner efter behov.



* Endast DSC-HX7V





Uppspelning

Bildspel	Används för att välja metod för kontinuerlig uppspelning.
3D-visning	Används för att spela upp bilder som är tagna i 3D-läget på en 3D-TV.

Skicka med TransferJet	Används för att överföra data genom att lägga två produkter som är utrustade med TransferJet-funktioner intill varandra.
Visningssätt	Används för att välja bildvisningsformat.
Visa burstgrupp	Används för att ställa in om burstbilder ska visas gruppvis eller om alla bilder ska visas under uppspelning.
Retuschering	Används för att retuschera bilder med olika effekter.
Radera	Används för att radera bilder.
Skydda	Används för att skydda bilder.
Utskrift (DPOF)	Används för att markera stillbilder med utskriftsmarkeringar.
Rotera	Används för att vrida en stillbild åt vänster eller höger.
Kameraguide	Används för att söka bland kamerans funktioner efter behov.

Inställningspunkter

När man trycker på MENU-knappen under tagning eller uppspelning fungerar  (Inställningar) som slutgiltig bekräftelse. Det går att ändra standardinställningarna på  (Inställningar)-skärmen.

 Tagningsinställningar	Filmformat/AF-lampa/Rutnät/Digital zoom/Reducera vindbrus/Rödögerreducering/Blundningsvarning/Skriv datum
 Huvudinställningar	Pip/Panelens ljusstyrka/Language Setting/Skärmfärg/ Demonstrationsläge/Initialisera/Funktionsguide/ KONTR. FÖR HDMI/Inställ. för USB-ansl./USB- strömförsörjn./LUN-inställning/Ladda ner musik/ Tom musik/GPS ^{*1} /GPS-assistansdata ^{*1} /TransferJet/ Eye-Fi/Strömsparläge
 Minneskortverktyg ^{*2}	Format/Skapa lagringsmapp/Byt lagringsmapp/ Radera lagr.mapp/Kopiera/Filnummer
 Klockinställningar	Områdesinställning/Datum- & klockinst./Auto- klockinst. ^{*1} /Auto-områdesinst. ^{*1}

^{*1}Endast DSC-HX7V

^{*2}När inget minneskort är isatt visas  (Internminnesverktyg), och det går bara att välja [Format].

Antal stillbilder som går att lagra och inspelningsbar tid för filmer

Antalet stillbilder som går att lagra och hur länge det går att spela in kan variera beroende på tagningsförhållandena och minneskortet.

■ Stillbilder

(Enhet: Bilder)

Kapacitet Storlek	Internminnet	Minneskort
	Ca. 19 MB	2 GB
16M	3	335
VGA	98	9600
16:9(12M)	3	355

■ Filmer

I nedanstående tabell anges den ungefärliga maximala inspelningstiden. Detta är den sammanlagda tiden för alla filmfiler. Det går att spela in kontinuerligt i upp till ungefär 29 minuter. Den maximala storleken för en filmfil i MP4-format är ungefär 2 GB.

(h (timmar), m (minuter))

Kapacitet Storlek	Internminnet	Minneskort
	Ca. 19 MB	2 GB
AVC HD 24M (FX)	—	10m (10m)
AVC HD 9M (HQ)	—	25m (15m)
MP4 12M	—	15m
MP4 3M	—	1h 10m

Värdena inom parentes är den kortaste möjliga inspelningsbara tiden.

- Den inspelningsbara tiden för filmer varierar eftersom den här kameran kan spela in med VBR (variabelt bittal) som gör att bildkvaliteten automatiskt justeras i förhållande till scenen som tas. När man filmar ett motiv som rör sig snabbt blir bilden tydligare, men samtidigt sjunker den inspelningsbara tiden eftersom det går åt mer minne för att spela in den sortens scener.

Den inspelningsbara tiden kan också variera beroende på tagningsförhållandena, motivet och bildkvalitets- och bildstorleksinställningarna.

SE

SE
21

Att observera när kameran används

Funktioner som finns inbyggda i den här kameran

- I den här bruksanvisningen beskrivs funktionerna för apparater som är kompatibla/inkompatibla med TransferJet, 1080 60i-kompatibla apparater respektive 1080 50i-kompatibla apparater.
 - Kontrollera modellnamnet för din kamera för att se om den har stöd för GPS-funktioner.
GPS-kompatibel: DSC-HX7V
Inte GPS-kompatibel: DSC-HX7
 - För att kontrollera om din kamera har stöd för TransferJet-funktionen, och om den är 1080 60i-kompatibel eller 1080 50i-kompatibel, se efter om följande märken finns på undersidan av kameran.
TransferJet-kompatibel apparat:  (TransferJet)
1080 60i-kompatibel apparat: 60i
1080 50i-kompatibel apparat: 50i
- Var noga med att stänga av kameran ombord på flygplan enligt anvisningarna ombord.
- Undvik att titta på 3D-bilder som är tagna med den här kameran alltför länge i taget på en 3D-kompatibel bildskärm.
- När man tittar på 3D-bilder som är tagna med den här kameran på en 3D-kompatibel bildskärm kan det hända att man upplever obehag som ögonansträngning, trötthet eller illamående. För att undvika sådana symptom rekommenderar vi att du tar en paus med jämna mellanrum. Du måste dock själv bestämma hur ofta och hur länge du behöver ta en paus, eftersom det varierar mellan olika människor. Om du upplever någon form av obehag så sluta titta på 3D-bilder tills du känner dig bättre. Fråga en läkare vid behov. Se även bruksanvisningen till övriga anslutna apparater eller mjukvara som används tillsammans med den här kameran. Observera att barns syn fortfarande är under utveckling (detta gäller framför allt barn under 6 år).
Rådfråga en barnläkare eller ögonläkare innan du låter dina barn titta på 3D-bilder, och se till att barnet följer ovanstående försiktighetsåtgärder när han/hon tittar på bilder.

Angående GPS-kompatibla apparater (gäller endast DSC-HX7V)

- Använd GPS enligt de lagar och bestämmelser som gäller i det land eller område där du använder apparaten.
- Om du inte vill lagra riktungs- och platsinformation, så ställ in punkten [GPS] på [Av].

Användning och underhåll

Hantera kameran försiktigt, försök inte ta isär eller bygga om den, och utsätt den inte för slag eller stötar t.ex. genom att slå på den, tappa den eller trampa på den. Var speciellt försiktig med objektivet.

Angående tagning/uppspelning

- Ta ett par provbilder för att kontrollera att kameran fungerar som den ska innan du börjar ta bilder på riktigt.
- Kameran är varken dammtät, stänksäker eller vattentät.
- Undvik att utsätta kameran för vatten. Om det kommer in vatten i kameran kan det bli fel på den. I somliga fall går kameran inte att reparera.
- Rikta aldrig kameran mot solen eller andra starka ljuskällor. Det kan orsaka fel på kameran.
- Om det bildas kondens (imma) i kameran så vänta tills den avdunstat innan du använder kameran.
- Undvik att skaka eller stöta till kameran. Det kan göra att kameran går sönder så att den inte kan lagra bilder längre. Det kan även hända att lagringsmediet blir oanvändbart eller att bilddata blir förstörda.

Undvik att använda/förvara kameran på följande sorters ställen

- På väldigt varma, kalla eller fuktiga ställen
På ställen som t.ex. i en bil som står parkerad i solen kan kamerahuset bli deformerat, vilket i sin tur kan leda till fel på kameran.
- Rakt i solen eller nära ett element
Kamerahuset kan bli missfärgat eller deformerat, vilket i sin tur kan leda till fel på kameran.
- På platser där det skakar
- Nära platser som genererar starka radiovågor, strålning eller starka magnetfält. Det kan hända att kameran inte kan lagra eller spela upp bilder på rätt sätt.
- På sandiga eller dammiga ställen
Var försiktig så att det inte kommer in sand eller damm i kameran. Det kan leda till fel på kameran som eventuellt inte går att reparera.

SE

När du bär med dig kameran

Undvik att sätta dig med kameran i bakfickan på byxorna eller kjolen, eftersom kameran då kan gå sönder.

Att observera angående LCD-skärmen och objektivet

LCD-skärmen är tillverkad med extrem högprecisionsteknik vilket gör att minst 99,99% av bildpunkterna är praktiskt användbara. Det kan dock förekomma små punkter som alltid är svarta eller alltid lyser (vitt, rött, blått eller grönt) på LCD-skärmen. Dessa punkter är inget fel utan beror på tillverkningsprocessen och påverkar inte bilderna som lagras.

Handgreppet

Om mörka material eller läder gnids mot handgreppet kan det hända att handgreppets färg ändras.

Angående kamerans temperatur

Kameran och batteripaketet kan bli varma när de används länge i taget, men det är inget fel.

SE
23

Angående överhettningsskyddet

Beroende på kamerans eller batteripaketets temperatur kan det hända att det inte går att filma eller att kameran automatiskt stängs av för att skydda den.

I så fall tänds ett meddelande på LCD-skärmen innan kameran stängs av eller om det inte längre går att filma. Låt i så fall kameran vara avstängd och vänta tills kameran och batteripaketet har svalnat. Om man slår på kameran innan kameran och batteripaketet har hunnit svalna ordentligt kan det hända att den stängs av igen eller att det inte går att spela in filmer.

Angående uppladdning av batteripaketet

När man laddar upp ett batteripaket som inte har använts på länge kan det hända att det inte går att ladda upp det till full kapacitet.

Det beror på själva batteriegenskaperna och är inget fel. Ladda upp batteripaketet igen.

Att observera angående upphovsrätt

TV-program, filmer, videokassetter och annat material kan vara upphovsrättskyddat. Kopiering av sådant material utan särskilt tillstånd kan strida mot upphovsrättslagen.

Ingen kompensation för skadat inspelningsinnehåll eller inspelningsfel

Sony kan inte kompensera för om det inte går att ta bilder eller om lagrat innehåll går förlorat på grund av fel på kameran, lagringsmediet eller liknande.

Rengöring av kamerahuset

Rengör kamerans yta med en mjuk duk som fuktats med vatten, och torka sedan av den med en torr duk. För att undvika skador på finishen eller höljjet:

– Utsätt inte kameran för kemikalier som thinner, bensin, sprit, engångstrasor, insektsmedel eller solskyddsmedel.

Tekniska data

Kamera

[System]

Bildanordning: 7,77 mm (1/2,3 tum)

Exmor R CMOS-sensor

Totalt antal bildpunkter på kameran:

Ca. 16,8 Megapixel

Effektivt antal bildpunkter på kameran:

Ca. 16,2 Megapixel

Objektiv: Sony G 10x zoomobjektiv

$f = 4,25 \text{ mm} - 42,5 \text{ mm}$ (motsvarar

25 mm – 250 mm för en kamera för
35 mm film)

F3,5 (W) – F5,5 (T)

Medan man filmar (16:9):

28 mm – 280 mm

Medan man filmar (4:3):

34 mm – 340 mm

SteadyShot: Optisk

Exponeringskontroll: Automatisk
exponering, manuell exponering,
scenval (15 lägen)

Vitbalans: Automatisk, dagsljus,
molnig, lysrörsbelysning 1/2/3,
glödlampsbelysning, blix, one
push

Signalformat:

För 1080 50i: PAL, CCIR-standard
HDTV 1080/50i-specificationer

För 1080 60i: NTSC, EIA-standard
HDTV 1080/60i-specificationer

Filformat:

Stillbilder: Kompatibla med JPEG
(DCF Ver. 2.0, Exif Ver. 2.3, MPF

Baseline), kompatibla med DPOF

3D-stillbilder: MPO (MPF

Extended (Disparity Image))-
kompatibla

Filmer (AVCHD-format): AVCHD

Bild: MPEG-4 AVC/H.264

Ljud: Dolby Digital 2 kanaler,
utrustad med Dolby Digital Stereo
Creator

- Tillverkad under licens från
Dolby Laboratories.

Filmer (MP4-format):

Bild: MPEG-4 AVC/H.264

Ljud: MPEG-4 AAC-LC 2 kanaler

Lagringsmedium: Internminne

(Ca. 19 MB), "Memory Stick
Duo"-minneskort, SD-minneskort

Blix: Blixens räckvidd (med ISO-
känsligheten (rekommenderat
exponeringsindex) inställd på
Auto):

Ca. 0,05 m till 4,8 m (W)/

Ca. 1,0 m till 3,1 m (T)

[In- och utgångar]

HDMI-uttag: HDMI minijack

Multiuttag: Type3b

(AV-ut/USB/DC-in):

Videoutgång

Ljudutgång (Stereo)

USB-kommunikation

USB-kommunikation: Hi-Speed USB
(USB 2.0)

SE

[LCD-skärm]

LCD-panel: 7,5 cm (3,0 tum) TFT-skärm

Totalt antal bildpunkter: 921 600 (640 × 3 (RGB) × 480) punkter

[Strömförsörjning, allmänt]

Strömkälla: Återuppladdningsbart batteripaket av typ NP-BG1, 3,6 V NP-FG1 (säljs separat), 3,6 V Nätadaptern AC-UB10/UB10B, 5 V

Effektförbrukning (under tagning): 1,1 W

Användningstemperatur: 0 °C till 40 °C

Förvaringstemperatur: -20 °C till +60 °C

Yttermått (enligt CIPA): 101,6 mm × 57,6 mm × 28,6 mm (B/H/D)

Vikt (enligt CIPA) (inklusive batteripaket av typ NP-BG1 och "Memory Stick Duo"-minneskort): Ca. 178 g

Mikrofon: Stereo

Högtalare: Mono

Exif Print: Kompatibel

PRINT Image Matching III: Kompatibel

Nätadaptern AC-UB10/UB10B

Strömförsörjning: 100 V – 240 V växelström, 50 Hz/60 Hz, 70 mA

Utspanning: 5 V likström, 0,5 A

Användningstemperatur: 0 °C till 40 °C

Förvaringstemperatur: -20 °C till +60 °C

Yttermått: Ca. 50 mm × 22 mm × 54 mm (B/H/D)

Vikt:

För USA och Canada:

Ca. 48 g

För övriga länder och områden än USA och Canada:

Ca. 43 g

Återuppladdningsbart batteripaket NP-BG1

Använt batteri: Litiumjonbatteri

Maximal spänning: 4,2 V likström

Märkspänning: 3,6 V likström

Max. laddningsspänning: 4,2 V likström

Max. laddningsström: 1,44 A

Kapacitet:

typisk: 3,4 Wh (960 mAh)

minimum: 3,3 Wh (910 mAh)

Rätt till ändringar förbehålles.

Varumärken

- Följande märken är varumärken för Sony Corporation.
Cyber-shot, "Cyber-shot", "Memory Stick PRO Duo", "Memory Stick PRO-HG Duo", "Memory Stick Duo"
- Windows är ett registrerat varumärke för Microsoft Corporation i USA och andra länder.
- Macintosh är ett registrerat varumärke för Apple Inc.
- SDXC-logon är ett varumärke för SD-3C, LLC.
- "PS" och "PlayStation" är registrerade varumärken för Sony Computer Entertainment Inc.
- Även alla andra system- och produktnamn som omnämns i denna bruksanvisning är i regel varumärken eller registrerade varumärken för respektive utvecklare eller tillverkare. Symbolerna ™ och © har dock i allmänhet utelämnats i denna bruksanvisning.



- Ha ännu mer kul med din PlayStation 3 genom att ladda ner applikationen för PlayStation 3 från PlayStation Store (där det finns.)
- För att använda applikationen för PlayStation 3 krävs ett PlayStation Network-konto och att man laddar ner applikationen. Detta är möjligt i områden där PlayStation Store finns.

Ytterligare information om den här produkten och svar på vanliga frågor återfinns på vår kundtjänsts webbplats.

<http://www.sony.net/>

Tryckt med vegetabilisk olje-baserad färg utan lättflyktiga organiska föreningar.

VAROITUS

Suojaa laite sateelta ja kosteudelta tulipalo- ja sähköiskuvaaran pienentämiseksi.

**TÄRKEITÄ TURVALLISUUSOHJEITA
– SÄILYTÄ NÄMÄ OHJEET****VAARA****NOUDA NÄITÄ OHJEITA HUOLELLISESTI TULIPALON
TAI SÄHKÖISKUN VAARAN PIENENTÄMISEKSI**

Jos pistoke ei sovi pistorasiaan, käytä pistorasiaan sopivaa pistokesovitinta.

VAROITUS**| Akku**

Epäasiallinen käsittely saattaa vahingoittaa akkua, minkä seurauksena voi olla tulipalo tai palovammoja. Huomioi seuraavat varoitukset.

- Akkua ei saa purkaa.
- Akkua ei saa murskata eikä siihen saa kohdistaa iskuja. Älä lyö akkua vasaralla, pudota sitä tai astu sen päälle.
- Akku on suojattava oikosuilulta. Suojaa akun navat siten, että ne eivät pääse kosketuksiin metalliesineiden kanssa.
- Akku on säilytettävä alle 60 °C:n lämpötilassa. Akku on suojattava suoralta auringonvalolta. Akkua ei saa jättää autoon, joka on pysäköity aurinkoon.
- Akkua ei saa hävittää polttamalla.
- Älä käsittele vahingoittuneita tai vuotavia litium-ioniakkuja.
- Lataa akku käyttämällä alkuperäistä Sony-akkulaturia tai muuta sopivaa laturia.
- Säilytä akku poissa pienten lasten ulottuvilta.
- Säilytettävä kuivassa paikassa.
- Vaihda vain samanlaiseen akkuun tai Sonyn suosittelemaan vastaavaan tuotteeseen.
- Hävitä käytetyt akut viipymättä ohjeissa kuvatulla tavalla.

| Verkko-laite

Liitä verkkolaite lähimpään pistorasiaan.

Jos verkkolaitteen käytön yhteydessä ilmenee ongelmia, katkaise virta välittömästi irrottamalla pistoke pistorasiasta.

Virtajohto on suunniteltu käytettäväksi vain tämän kameran kanssa, eikä sitä saa käyttää minkään muun sähkölaitteen kanssa.



Sony Corporation vakuuttaa täten että DSC-HX7V Digitaalikamera tyyppinen laite on direktiivin 1999/5/EY oleellisten vaatimusten ja sitä koskevien direktiivin muiden ehtojen mukainen. Halutessasi lisätietoja, käy osoitteessa:

<http://www.compliance.sony.de/>

Ilmoitus EU-maiden asiakkaille

Tuotteen valmistaja on Sony Corporation, 1-7-1 Konan Minato-ku Tokyo, 108-0075 Japan. EMC-merkinnän ja tuoteturvan valtuutettu edustaja on Sony Deutschland GmbH, Hedelfinger Strasse 61, 70327 Stuttgart, Germany. Huolto- tai takuuasioihin liittyvät kysymykset voitte lähettää erillisessä huoltokirjassa tai takuuasikirjassa mainittuun osoitteeseen.

Tämä tuote on testattu ja sen on todettu olevan EMC-määräyksen raja-arvojen mukainen käytettäessä liitäntäkaapelia, jonka pituus on alle 3 metriä.

Huomautus

Tietyntaajuiset sähkömagneettiset kentät voivat vaikuttaa tämän kameran kuvaan ja ääneen.

Huomautus

Jos staattinen sähkö tai sähkömagneettinen kenttä aiheuttaa tiedonsiirron keskeytymisen (epäonnistumisen), käynnistä sovellusohjelma uudelleen tai irrota tiedonsiirtokaapeli (esimerkiksi USB-kaapeli) ja kytke se uudelleen.

Käytöstä poistettujen sähkö- ja elektroniikkalaitteiden hävittäminen (koskee Euroopan yhteisön ja muiden Euroopan maiden jätehuoltoa)



Tämä laitteeseen tai sen pakkaukseen merkitty symboli tarkoittaa, että laitetta ei saa käsitellä kotitalousjätteenä. Sen sijaan laite on toimitettava sähkö ja elektroniikkalaitteiden kierrätyksestä huolehtivaan keräys- ja kierrätyspisteeseen. Varmistamalla, että tämä laite hävitetään asianmukaisesti, voit auttaa estämään mahdollisia ympäristö- ja terveyshaittoja, joita muuten voi aiheutua laitteen epäasianmukaisesta käsittelystä. Materiaalien kierrätys säästää luonnonvaroja. Lisätietoja laitteen käsittelystä, talteenotosta ja kierrätyksestä on saatavilla

paikallisilta ympäristöviranomaisilta, jätehuoltokeskuksesta tai liikkeestä, josta laite on ostettu.

I Käytöstä poistettujen paristojen hävitys (koskee Euroopan unionia sekä muita Euroopan maita, joissa on erillisiä keräysjärjestelmiä)



Tämä symboli paristossa tai sen pakkauksessa tarkoittaa, ettei paristoa lasketa normaaliksi kotitalousjätteeksi.

Tietyissä paristoissa tätä symbolia voidaan käyttää yhdessä kemikaalia ilmaisevan symbolin kanssa. Paristoon on lisätty kemikaaleja elohopea (Hg) ja lyijyä (Pb) ilmaisevat symbolit, jos paristo sisältää enemmän kuin 0,0005 % elohopeaa tai enemmän kuin 0,004 % lyijyä.

Varmistamalla, että paristo poistetaan käytöstä asiaan kuuluvalla tavalla, estetään mahdollisia negatiivisia vaikutuksia luonnolle ja ihmisten terveydelle, joita paristojen väärä hävittäminen saattaa aiheuttaa. Materiaalien kierrätys auttaa säästämään luonnonvaroja.

Mikäli tuotteen turvallisuus, suorituskyky tai tietojen säilyminen vaatii, että paristo on kiinteästi kytketty laitteeseen, tulee pariston vaihto suorittaa valtuutetun huollon toimesta. Jotta varmistetaan, että käytöstä poistettu tuote käsitellään asianmukaisesti, tulee tuote viedä käytöstä poistettujen sähkö- ja elektroniikkalaitteiden vastaanottopisteeseen. Muiden paristojen osalta tarkista käyttöohjeesta miten paristo irroitetaan tuotteesta turvallisesti.

Toimita käytöstä poistettu paristo paristojen vastaanottopisteeseen.

Lisätietoja tuotteiden ja paristojen kierrätyksestä saa paikallisilta viranomaisilta, jäteyhtiöistä tai liikkeestä, josta tuote on ostettu.

Katso toimitetulla CD-ROM-levyllä olevat ”Cyber-shot-käyttöohjeet” (HTML)

Jos haluat tietoja edistyneistä toiminnoista, lue CD-ROM-levyllä (mukana) oleva ”Cyber-shot-käyttöohjeet” (HTML) tietokoneen avulla.



Aseta CD-ROM-levy CD-ROM-asemaan

Windows-käyttäjille:

- ① Napsauta [Käyttöohjeet] → [Asennus].
- ② Käynnistä ”Käyttöohjeet” työpöydän pikakuvakkeesta.

Macintosh-käyttäjille:

- ① Valitse [Käyttöohjeet]-kansio ja kopioi [Käyttöohjeet]-kansiossa oleva [fi]-kansio tietokoneeseen.
- ② Kun kopiointi on valmis, kaksoinapsauta ”index.html” [fi]-kansiossa.

Mukana tulleiden varusteiden tarkastaminen

- Ladattava akku NP-BG1 (1)/akkukotelo (1)
- USB-monikäyttöliitäntäkaapeli (1)
- Verkkolaite AC-UB10/UB10B (1)
- Verkkojohto (ei mukana Yhdysvalloissa ja Kanadassa) (1)
- Rannehihna (1)
- CD-ROM (1)
 - Cyber-shot-ohjelmisto
 - ”Cyber-shot-käyttöohjeet”
- Käyttöopas (tämä opas) (1)

FI

Osienn tunnistaminen

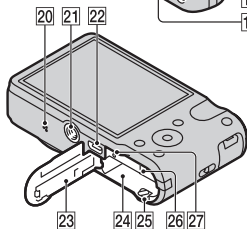
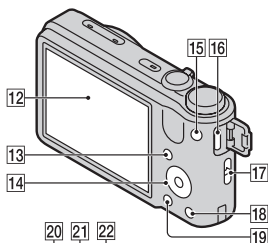
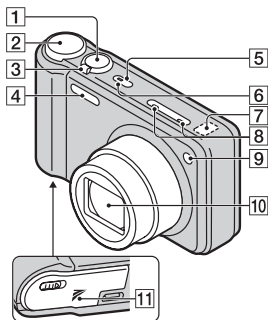

- 1** Suljinpainike
- 2** Tilapyörä
- 3** Kuvattaessa: W/T (zoom) -vipu
Katseltaessa: Q (toistozoomaus)
-vipu/ (hakemisto) -vipu

- 4** Salamavalo
- 5** ON/OFF (virta)-painike
- 6** Virran/latauksen merkkivalo
- 7** GPS-anturi (vain DSC-HX7V)
- 8** Mikrofoni
- 9** Itselaukaisimen valo/
Hymysulkimen valo/AF-apuväli
- 10** Objektiivi
- 11** (TransferJet™)-merkki
- 12** Nestekidenäyttö
- 13** (toisto) painike
- 14** Säädinpyörä
- 15** MOVIE (video) -painike
- 16** HDMI-liitin
- 17** Rannehihnan koukku
- 18** ?/ (Kameran sisäinen opas/
Poista) -painike
- 19** MENU-painike
- 20** Kaiutin
- 21** Jalustan liitännä
 - Käytä jalustaa, jonka ruuvien pituus on enintään 5,5 mm. Muussa tapauksessa et voi kiinnittää kameraa tukevasti, ja kamera voi vahingoittua.
- 22** Monikäyttöliitin (Type3b)
- 23** Akun/muistikortin kansi
- 24** Akkulokero
- 25** Akun poistovipu
- 26** Muistikorttipaikka
- 27** Käytön merkkivalo

Akun asentaminen

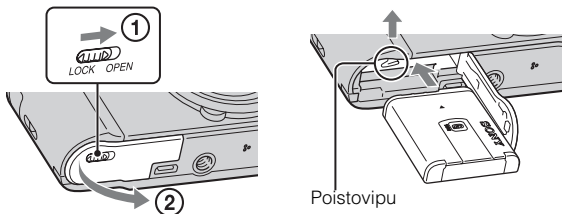

1 Avaa kansi.

2 Työnnä akku sisään.

- Samalla kun painat akun poistovipua, aseta akku paikalleen. Varmista, että akun poistovipu lukittuu, kun akku on paikallaan.

Akun lataaminen

**Yhdysvalloissa ja Kanadassa
olevat asiakkaat**

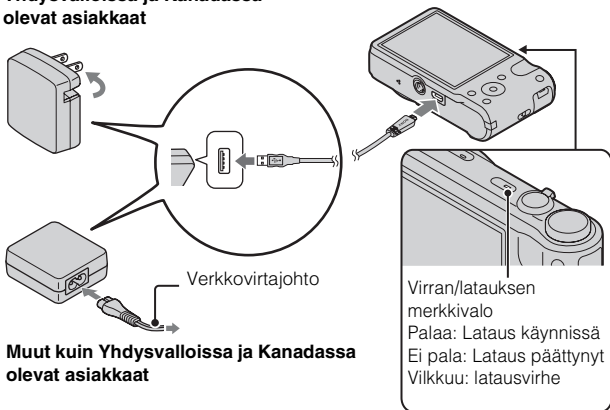

**Muut kuin Yhdysvalloissa ja Kanadassa
olevat asiakkaat**

FI

1 Liitä kamera ja verkkolaite (mukana) USB-monikäyttöliitântäkaapelilla (mukana).

2 Liitä verkkolaite seinäpistorasiaan.

Virran/latauksen merkkivalo syttyy, ja lataus käynnistyy.

- Sammuta kamera akun latauksen ajaksi.
 - Akku voidaan ladata, vaikka sen varausta olisi vielä jäljellä.
 - Jos virran/latauksen merkkivalo vilkkuu ja lataus ei ole päättynyt, irrota akku ja aseta se uudelleen.
-

Huomautuksia

- Jos kameran Virran/latauksen merkkivalo ei syty, vaikka verkkolaite on liitetty kameraan ja pistorasiaan, se tarkoittaa, että lataus on tilapäisesti valmiustilassa. Lataus pysähtyy ja siirtyy valmiustilaan automaattisesti, jos lämpötila on suositellun käyttölämpötilan ulkopuolella. Kun lämpötila palaa asianmukaiselle alueelle, lataus jatkuu. Suosittelemme, että akku ladataan ympäristön lämpötilan ollessa 10 °C – 30 °C.
- Liitä verkkolaite (mukana) lähimpään seinäpistorasiaan. Jos verkkolaitteen käytön aikana ilmenee toimintahäiriöitä, kytke virtalähde irti irrottamalla välittömästi pistoke pistorasiasta.
- Kun lataus on päättynyt, irrota verkkolaite pistorasiasta.
- Käytä vain aitoja Sony-akkuja, -USB-monikäyttöliitântäkaapelia (mukana) ja -verkkolaitetta (mukana).

■ Lataus tietokoneeseen liittämällä

Akku voidaan ladata liittämällä kamera tietokoneeseen USB-monikäyttöliitäntäkaapelilla.

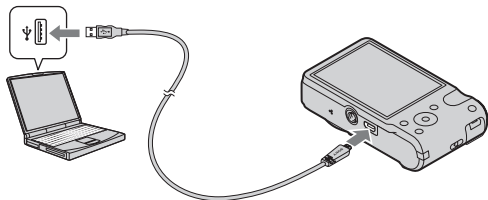

Huomaa

- Huomaa seuraavat seikat, kun lataat tietokoneen kautta:
 - Jos kamera liitetään kannettavaan tietokoneeseen, jota ei ole liitetty virtalähteeseen, tietokoneen akku tyhjenee. Älä lataa pitkiä aikoja.
 - Älä käynnistä/sammuta tietokonetta, käynnistä sitä uudelleen tai palauta sitä lepotilasta, kun tietokoneen ja kameras välille on muodostettu USB-yhteys. Kamera voi aiheuttaa toimintahäiriön. Irrota kamera tietokoneesta ennen tietokoneen käynnistämistä/sammuttamista, uudelleenkäynnistämistä tai palauttamista lepotilasta.
 - Lataus itse kootulla tai muunnellulla tietokoneella ei välttämättä onnistu.

FI

■ Latausaika

Latausaika on noin 270 min. verkkolaitetta (mukana) käytettäessä.

Huomaa

- Yllä oleva latausaika on aika, joka tarvitaan kokonaan tyhjentyneen akun lataamiseen 25 °C:n lämpötilassa. Lataukseen voi kulua kauemmin käyttöolojen ja olosuhteiden mukaan.

■ Akun kestoaika ja tallennettavien/katsottavien kuvien määrä

	Akun kestoaika	Kuvien määrä
Kuvaus (valokuvat)	Noin 150 min.	Noin 300 kuvaa
Katselu (valokuvat)	Noin 220 min.	Noin 4400 kuvaa
Kuvaus (videot)	Noin 70 min.	—

Huomautuksia

- Yllä oleva kuvien määrä on voimassa, kun akku on ladattu täyteen. Kuvien määrä voi pienentyä käyttöolosuhteiden mukaan.
- Tallennettavien kuvien määrä koskee kuvausta seuraavissa olosuhteissa:
 - Sony ”Memory Stick PRO Duo” (Mark2)-muistikortin (myydään erikseen) käyttö
 - Akkua käytetään ympäristön lämpötilan ollessa 25 °C.
 - [GPS-asetus]-asetuksena on [Pois] (vain DSC-HX7V).
- Tallennettavien valokuvien määrä perustuu CIPA-standardiin ja koskee kuvausta seuraavissa olosuhteissa:
(CIPA: Camera & Imaging Products Association)
 - DISP (Näytön asetus)-asetuksena on [PÄÄLLÄ].
 - Kuva otetaan 30 sekunnin välein.
 - Zoom kytketään vuorotellen ääriasetoihin W ja T.
 - Salama välähtää joka toisella kerralla.
 - Virta kytketään päälle ja pois joka kymmenennellä kerralla.
- Akun kestoaika koskee videokuvausta seuraavissa olosuhteissa:
 - Videolaatu: AVCHD HQ
 - Jos jatkuva kuvaus päättyy asetettujen rajojen takia (sivu 20), voit jatkaa kuvausta painamalla MOVIE (video) -painikkeen uudelleen pohjaan. Kuvaustoiminnot, kuten zoomaus, eivät toimi.

Virran syöttäminen

Kameraan voidaan syöttää virtaa pistorasiasta liittämällä verkkolaite USB-monitoimiliitäntäkaapelilla (mukana).

Voit tuoda kuvia tietokoneeseen huolehtimatta akun loppumisesta, kun liität kameras tietokoneeseen USB-monitoimiliitäntäkaapelilla.

Huomautuksia

- Virtaa ei voida syöttää, jos kamerassa ei ole akkua.
- Virransyöttö pistorasiasta on mahdollista vain, kun kamera on toistotilassa tai kun kamera on liitetty tietokoneeseen. Jos kamera on kuvaustilassa tai kun kameras asetuksia muutetaan, virtaa ei syötetä, vaikka olisi tehty USB-liitäntä USB-monitoimiliitäntäkaapelilla.
- Jos kamera liitetään tietokoneeseen USB-monikäyttöliitäntäkaapelilla, kun kamera on toistotilassa, kameras näyttö vaihtuu toistonäytöstä USB-liitäntänäytöksi. Siirry toistonäyttöön painamalla  (toisto) -painiketta.

Muistikortin (myydään erikseen) asettaminen

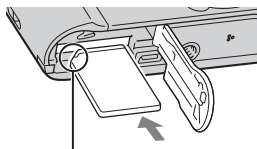
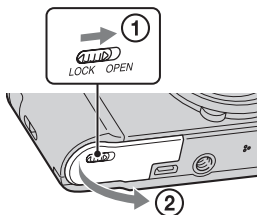

Varmista, että lovettu kulma osoittaa oikeaan suuntaan.

1 Avaa kansi.

2 Aseta muistikortti (myydään erikseen).

- Kun lovettu kulma osoittaa kuvan mukaiseen suuntaan, aseta muistikortti paikalleen, kunnes se napsahtaa.

3 Sulje kansi.

- Jos kansi suljetaan, kun paristo ei ole kunnolla paikallaan, kamera voi vahingoittua.

■ Muistikortit, joita voidaan käyttää

	Muistikortti	Valokuvat	Videot
A	Memory Stick PRO Duo	○	○ (vain Mark2)
	Memory Stick PRO-HG Duo	○	○
	Memory Stick Duo	○	—
B	SD-muistikortti	○	○ (Class 4 tai nopeampi)
	SDHC-muistikortti	○	○ (Class 4 tai nopeampi)
	SDXC-muistikortti	○	○ (Class 4 tai nopeampi)

- Tässä oppaissa A-ryhmän tuotteista käytetään nimeä ”Memory Stick Duo” ja B-ryhmän tuotteista nimeä SD-kortti.

■ Muistikortin/akun poistaminen

Muistikortti: Paina muistikortti kerran sisään.

Akku: Työnnä akun poistovipua. Varo, että et pudota akkua.

Huomaa

- Älä koskaan irrota muistikorttia/akkua käytön merkkivalon (sivu 6) palaessa. Muutoin muistikortin sisäisessä muistissa olevat tiedot voivat vahingoittua.

Kellonajan asettaminen

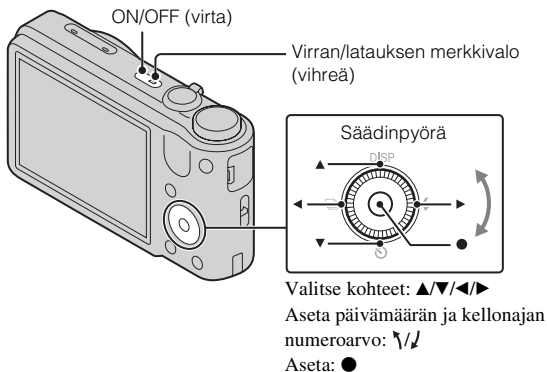

- 1** Paina ON/OFF (virta)-painiketta.
Päivämäärän ja ajan asetus näytetään, kun ON/OFF (virta) -painiketta painetaan ensimmäisen kerran.
 - Virran kytkeytyminen ja käytön salliminen voi kestää jonkin aikaa.
- 2** Valitse haluamasi kieli.
- 3** Valitse haluamasi alue noudattamalla näytössä näkyviä ohjeita ja paina sitten ●.
- 4** Aseta [Pvm- & aikamuoto], [Kesäaika] ja [Pvm & aika] ja valitse sitten [OK] → [OK].
 - Keskiyö on 12:00 AM ja keskipäivä on 12:00 PM.
- 5** Valitse haluamasi näytön väri ja GPS-asetus (vain DSC-HX7V) noudattamalla näytössä näkyviä ohjeita.
 - Akku kuluu nopeasti loppuun, jos [GPS-asetus]-vaihtoehdoksi valitaan [Päällä] (vain DSC-HX7V).
- 6** Kun [Kameran sisäinen opas] -esittelyviesti ilmestyy näyttöön, valitse [OK].

Valokuvien tai videoiden ottaminen

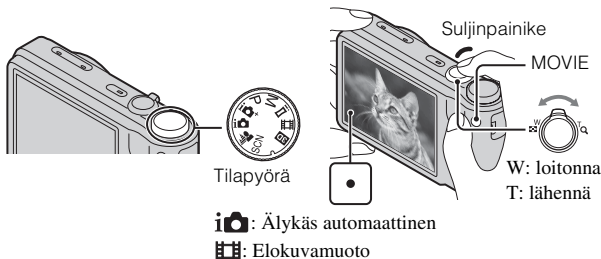

Valokuvien kuvaaminen

- 1 Tarkenna painamalla suljinpainike puoliväliin.
Kun kuva on tarkennettu, kuuluu äänimerkki ja ● merkkivalo syttyy.
- 2 Paina suljinpainike pohjaan asti.

Videon kuvaaminen

- 1 Aloita tallennus painamalla MOVIE (video) -painiketta.
• Muuta zoomauskerrointa W/T (zoom) -vivulla.
- 2 Lopeta tallennus painamalla MOVIE-painiketta uudelleen.

Huomautuksia

- Objektiivin ja vivun toimintääni tallentuu, kun zoomaus toimintaa käytetään videokuvauksen aikana. Myös MOVIE-painikkeen toimintääni voi tallentua, kun videon tallennus lopetetaan.
- Jatkuva tallennus on mahdollista noin 29 minuutin ajan kerrallaan kameran oletusasetuksilla ja kun lämpötila on noin 25 °C. Kun videon tallennus on lopetettu, voit aloittaa tallennuksen uudelleen painamalla MOVIE-painiketta uudelleen. Tallennus saattaa pysähtyä kameran suojaamiseksi ympäristön lämpötilan mukaan.

Kuvien katselu

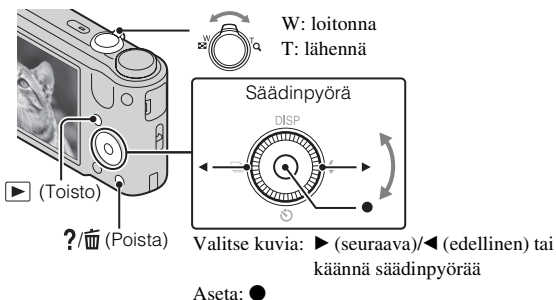

1 Paina ▶ (toisto) -painiketta.

- Kun tällä kameralla toistetaan kuvia muistikortilta, joka on tallennettu jollain muulla kameralla, datatiedoston rekisteröintinäyttö tulee esiin.

■ Edellisen/seuraavan kuvan valitseminen

Valitse kuva painamalla säädinpyörässä ▶ (seuraava)/◀ (edellinen) tai kääntämällä säädinpyörää. Katsele videoita painamalla säädinpyörän keskellä ●.

■ Kuvan poistaminen

- ① Paina ?/🗑️ (Poista) -painiketta.
- ② Valitse [Tämä kuva] painamalla säädinpyörässä ▲ ja paina sitten ●.

■ Palaaminen kuvien ottamiseen

Paina suljinpainike puoliväliin asti.

Kameran sisäinen opas

Kamerassa on sisäinen toiminto-opas. Sen avulla voit etsiä kameras toimintoja tarpeen mukaan.

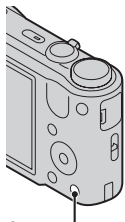

?/📷 (Kameran sisäinen opas)

1 Paina painiketta ?/📷 (Kameran sisäinen opas).

- Kuvien katselun aikana näkyy [Poista/Kameran sis. opas]. Valitse [Kameran sisäinen opas].

2 Valitse hakumenetelmä kohdasta [Kameran sisäinen opas].

Kuvaus/ toisto-opas: Etsi eri toimintoja kuvaus/katselutilassa.

Kuvakeopas: Etsi näytössä näkyvien kuvakkeiden toiminto ja tarkoitus.

Vianmääritys: Etsi yleisiä ongelmia ja niiden ratkaisuja.

Objektiivioapas: Etsi toimintoja tarpeen mukaan.

Avainsana: Etsi toimintoja avainsanojen mukaan.

Historia: Näytä viimeiset 12 kohdassa [Kameran sisäinen opas] näytettyä kohdetta.

Muiden toimintojen esittely

Muita toimintoja voidaan käyttää kuvauksen tai toiston aikana käyttämällä kameran säädinpyörää tai MENU-painiketta. Tässä kamerassa on toiminto-opas, jonka avulla toimintoja on helppo valita. Kun opas on näkyvässä, kokeile muita toimintoja.

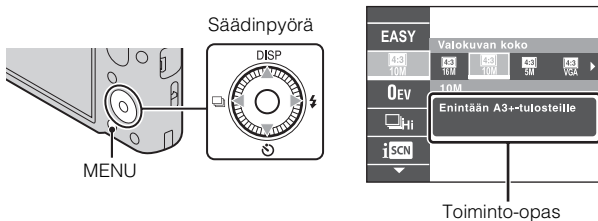

■ Säädinpyörä

DISP (Näytön asetus): Voit vaihtaa ruutunäytön.

☺ (Itselaukaisin): Voit käyttää itselaukaisinta.

📄 (Sarjan asetukset): Voit käyttää sarjakuvaustilaa.

⚡ (Salamavalo): Voit valita valokuvien salamatilaa.

■ Valikkokohteet

Kuvaus

Elokuvakuvauskoht.	Valitse videon tallennustila.
3D-kuvaus	Valitse 3D-kuvan kuvaustila.
Kamera-asetuksen valinta	Valitsee ennalta säädetyt asetukset eri kuvausolosuhteita varten.
Helppo-tila	Ota valokuvia käyttäen mahdollisimman vähän toimintoja.
Epätarkkuustehoste	Aseta taustan epätarkkuustehoste taso kuvattaessa Taustan epätarkkuus -tilassa.
Valokuvan koko/ Panoraamakuvan koko/Videon koko/ Videon laatu	Valitse valokuvien, panoraamakuvien tai videotiedostojen kuvakoko ja kuvanlaatu.

EV	Säädä valotus käsin.
ISO	Säädä valoisuusherkyys.
Valkotasap.	Säädä kuvan värisävyjä.
Tarkennus	Valitse tarkennustapa.
Mittausmuoto	Valitse mittausmuoto, jonka avulla asetetaan se, mistä kohteen osasta valotus määritetään.
Sarjakuvaväli	Valitse sarjakuvauksen aikana sekunnin aikana otettavien kuvien määrä.
Haarukointiasetukset	Aseta haarukointikuvaustyyppi.
Valotuksen tunnistus	Valitse kuvaolosuhteiden automaattinen tunnistus.
Pehmeä iho -tehoste	Aseta Pehmeä iho -tehoste ja tehosteen taso.
Hymysuljin	Aseta kamera vapauttamaan suljin automaattisesti, kun hymy havaitaan.
Hymyherkyys	Aseta Hymysuljin-toiminnon herkyys hymyjen tunnistamista varten.
Kasvontunnistus	Valitse kasvojen tunnistamista ja eri asetusten automaattista säätöä varten.
Suljet. silmien esto	Aseta, kun haluat ottaa automaattisesti kaksi kuvaa ja valita kuvan, jossa silmät eivät ole kiinni.
Videon SteadyShot	Aseta SteadyShot-voimakkuus videotilassa.
Sijaintitieto*	Tarkista kolmiomittauksen tila.
Kameran sisäinen opas	Etsi kameran toimintoja tarpeen mukaan.



* Vain DSC-HX7V





Katselu

Kuvaesitys	Valitse jatkuvan toiston menetelmä.
3D-katselu	Aseta, kun haluat toistaa 3D-tilassa otettuja kuvia 3D-televisiossa.
Lähetää TransferJetillä	Siirrä tietoja kohdistamalla kaksi TransferJet-ominaisuudella varustettua tuotetta lähekkäin.
Katselutila	Valitse kuvien näyttömuoto.

Näytä sarjaryhmä	Valitse, haluatko näyttää sarjakuvat ryhminä vai kaikki kuvat toiston aikana.
Parantelu	Parantele kuvaa eri tehosteilla.
Poista	Poista kuva.
Suojaa	Suojaa kuvat.
Tulosta (DPOF)	Lisää kuvatilausmerkki valokuvaan.
Käännä	Kierrä valokuvaa vasemmalle tai oikealle.
Kameran sisäinen opas	Etsi kameras toimintoja tarpeen mukaan.

Asetusvaihtoehdot

Jos MENU-painiketta painetaan kuvauksen tai toiston aikana,  (Asetukset) tarjotaan viimeiseksi valinnaksi. Voit muuttaa oletusasetuksia  (Asetukset) -näytön avulla.

 Kuvausasetukset	Videomuoto/AF-apuvalo/Apuviiva/Digitaalizoimaus/Tuulen äänen vaim./Punasilm. vähennys/Sulj. silmät - varoit./Kirjoita päiväys
 Pääasetukset	Piippaus/Paneelin kirkkaus/Language Setting/Näytön väri/Esittelytila/Palauta/Toimintaop./HDMI-OHJAUS/USB-liitännän asetus/USB-virtalähde/LUN-asetus/Lataa musiikki/Tyhjennä musiikki/GPS-asetus ^{*1} /GPS-apatiedot ^{*1} /TransferJet/Eye-Fi/Virrnsäästö
 Muistikortin työkalu ^{*2}	Alustus/Luo kuvauskansio/Muuta kuvauskans./Poista kuvauskansio/Kopioi/Tiedostonumero
 Kellon asetukset	Alueasetus/Pvm- & aika-asetus/Kellon autom.säästö ^{*1} /Alueen aut.säästö ^{*1}

^{*1}Vain DSC-HX7V

^{*2}Jos muistikorttia ei ole asetettu,  (Sisäisen muistin työkalut) tulee näkyviin ja vain [Alustus] voidaan valita.

FI

Kuvien määrä ja videoiden tallennusaika

Valokuvien määrä ja tallennusaika saattavat vaihdella kuvausolosuhteiden ja muistikortin mukaan.

Valokuvat

(Yksikkö: kuvaa)

Koko \ Kapasiteetti	Sisäinen muisti	Muistikortti
	Noin 19 Mt	2 Gt
16M	3	335
VGA	98	9600
16:9(12M)	3	355

Videot

Alla oleva taulukko näyttää likimääräiset enimmäistallennusajat. Nämä ovat kaikkien videotiedostojen kokonaisajat. Jatkuva kuvaus on mahdollista noin 29 minuutin ajan. MP4-muotoisen videotiedoston maksimikoko on noin 2 Gt.

(h (tunti), m (minuutti))

Koko \ Kapasiteetti	Sisäinen muisti	Muistikortti
	Noin 19 Mt	2 Gt
AVC HD 24M (FX)	—	10m (10m)
AVC HD 9M (HQ)	—	25m (15m)
MP4 12M	—	15m
MP4 3M	—	1h 10m

Numero kohdassa () on minimitallennusaika.

- Videoiden tallennusaika vaihtelee, koska kamerassa on VBR (muuttuva bittinopeus), joka säätelee automaattisesti kuvanlaatua kuvausolosuhteiden mukaan. Nopeasti liikkuvaa kohdetta tallennettaessa kuva on tarkempi mutta tallennusaika lyhyempi, koska tallennukseen tarvitaan enemmän muistia. Tallennusaika voi vaihdella myös kuvausolosuhteiden, kohteen tai kuvan laadun/kokoasetusten mukaan.

Kameran käyttöön liittyviä huomautuksia

Kameran sisältämät toiminnot

- Tässä oppaassa kuvataan TransferJet-yhteensopivien/-yhteensopimattomien laitteiden, 1080 60i -yhteensopivien laitteiden ja 1080 50i -yhteensopivien laitteiden toiminnot.
 - Voit määrittää, tukeeko kamera GPS-toimintoa, tarkistamalla kamerasmallinimen.
GPS-yhteensopiva: DSC-HX7V
GPS-yhteensopimaton: DSC-HX7
 - Kun haluat tarkistaa, tukeeko kamera TransferJet-toimintoa ja onko se 1080 60i- tai 1080 50i-yhteensopiva laite, katso seuraavat merkit kamerasmallista.
TransferJet-yhteensopiva laite:  (TransferJet)
1080 60i -yhteensopiva laite: 60i
1080 50i -yhteensopiva laite: 50i
- Muista sammuttaa kamera lentokoneessa matkustamossa annettavien ohjeiden mukaan.
- Älä katsele tällä kameralla otettuja 3D-kuvia pitkiä aikoja 3D-yhteensopivista näytöistä.
- Kun tällä kameralla kuvattuja 3D-kuvia katsellaan 3D-yhteensopivissa näytöissä, seurauksena voi olla vaivoja, kuten silmien rasittumista, uupumusta tai pahoinvointia. Näiden oireiden välttämiseksi on suositeltavaa pitää säännöllisesti taukoja. Sinun täytyy kuitenkin määrittää tarvittavien taukojen pituus ja tiheys itse, sillä ne ovat yksilökohtaisia. Jos koet mitä tahansa vaivoja, lopeta 3D-kuvien katselu, kunnes voit paremmin, ja ota tarvittaessa yhteys lääkäriin. Tutustu myös käyttöohjeisiin, jotka toimitettiin liitetyn laitteen tai ohjelmiston mukana tai joita käytetään tämän kamerasmallin kanssa. Huomaa, että lapsen näkökyky on vielä kehitysvaiheessa (erityisesti alle 6-vuotiaat lapset). Neuvottele lastenlääkärin tai silmälääkärin kanssa, ennen kuin annat lapsen katsella 3D-kuvia, ja varmista, että hän noudattaa yllä olevia varoituksia tällaisia kuvia katseltaessa.

Tietoja GPS-yhteensopivista laitteista (vain DSC-HX7V)

- Käytä GPS-ominaisuutta sen maan ja alueen määräysten mukaan, jossa käytät sitä.
- Jos et halua tallentaa sijainti- ja suuntatietoja, valitse [GPS-asetus]-vaihtoehtoksi [Pois].

Käyttö ja hoito

Vältä tuotteen kovakouraista käsittelyä, purkamista, muuttamista, fyysisistä iskuja tai lyömistä esim. vasaralla, pudottamista tai sen päälle astumista. Ole erityisen varovainen objektiivin kanssa.

Kuvaamista ja toistoa koskevia huomautuksia

- Varmista koekuvaamalla ennen varsinaista kuvaamista, että kamera toimii oikein.
- Kamera ei ole pöly-, roiske- eikä vesitiivis.
- Suojaa kamera vedelle altistumiselta. Jos kameran sisään pääsee vettä, se voi mennä epäkuntoon. Joissakin tapauksissa kameraa ei voi korjata.
- Älä suuntaa kameraa aurinkoa tai muuta kirkasta valoa kohti. Se saattaa aiheuttaa kameran toimintahäiriöitä.
- Jos kameraan tiivistyy kosteutta, poista se ennen kameran käyttöä.
- Älä ravistele tai iske kameraa. Se voi aiheuttaa toimintahäiriön, etkä ehkä pysty tallentamaan kuvia. Lisäksi tallennusväline voi rikkoutua käyttökelvottomaksi tai kuvatiedot voivat vioittua.

Älä käytä tai säilytä kameraa seuraavissa paikoissa

- Erittäin kuumat, kylmät tai kosteat paikat
Jos kamera jätetään esim. aurinkoiseen paikkaan pysäköityyn autoon, kameran runko voi vääristyä ja siitä voi aiheutua toimintahäiriöitä.
- Suora auringonvalo ja lämmityslaitteiden ympäristö
Kameran rungon väri voi muuttua tai runko vääristyä, mikä voi aiheuttaa toimintahäiriöitä.
- Paikat, joihin voi kohdistua tärinää
- Lähellä sijaintia, joka tuottaa voimakkaita radioaaltoja, lähettää säteilyä tai on erittäin magneettinen paikka. Muussa tapauksessa kamera ei ehkä pysty kuvaamaan tai toistamaan kuvia oikein.
- Hiekkaiset ja pölyiset paikat
Varo, ettei kameraan pääse hiekkaa tai pölyä. Tämä voi aiheuttaa toimintahäiriöitä, joita ei aina voi korjata.

Kantaminen

Älä istu, jos kamera on housujesi tai hameesi takataskussa, sillä kamera voi vikaantua tai mennä rikki.

Nestekidenäyttöä ja objektiivia koskevia huomautuksia

Nestekidenäyttö on valmistettu erittäin hienoa tarkkuustekniikkaa käyttäen niin, että yli 99,99 % kuvapisteistä on toimivia. Nestekidenäytössä voi kuitenkin näkyä joitakin hyvin pieniä mustia tai kirkkaita pisteitä (valkoisia, punaisia, sinisiä tai vihreitä). Nämä valmistuksessa syntyneet pisteet ovat normaaleja eivätkä vaikuta kuvaamiseen.

Käsituki

Jos tummat materiaalit tai nahka hankaavat käsitukea, sen väri voi joissakin tapauksissa muuttua.

Kameran lämpötila

Kamera ja akku voivat kuumentua jatkuvan käytön takia, mutta se ei ole vika.

Ylikuumenemissuoja

Kameran ja akun lämpötilan mukaan et ehkä voi tallentaa videoita tai virta voi katketa automaattisesti kameran suojaamiseksi.

Nestekidenäytössä näkyy ilmoitus ennen virran katkeamista tai kun videoita ei voi enää tallentaa. Jätä tässä tapauksessa virta katkaistuksi ja odota, kunnes kameran ja akun lämpötila laskee. Jos virta kytketään ilman, että kamera ja akku ovat jäähtyneet tarpeeksi, virta voi katketa uudelleen tai videoita ei voi tallentaa.

Tietoja akun lataamisesta

Jos ladataan akkua, jota ei ole käytetty pitkään aikaan, sitä ei välttämättä voi ladata täyteen.

Tämä johtuu akun ominaisuuksista, eikä se ole vika. Lataa akku uudelleen.

Tekijänoikeutta koskeva varoitus

Televisio-ohjelmat, elokuvat, videonauhat ja muut materiaalit voivat olla tekijänoikeuksien suojaamia. Niiden luvaton kuvaaminen voi olla tekijänoikeuslakien vastaista.

Vioittunutta sisältöä tai epäonnistunutta kuvausta ei korvata

Sony ei voi korvata tallennuksen epäonnistumista tai tallennettujen tietojen katoamista tai vahingoittumista, joiden syyinä on kameran, tallennusvälineen tai muun toimintahäiriö.

Kameran pinnan puhdistaminen

Puhdista kameran pinta kevyesti vedellä kostutetulla pehmeällä kangaspyyhkeellä ja pyyhi pinta sitten kuivaksi puhtaalla kangaspyyhkeellä. Viimeistelyn tai kotelon vahingoittumisen ehkäiseminen:

- Älä altista kameraa kemiallisille tuotteille, kuten tinnerille, bensiinille, alkoholille, kertakäyttöpyyhkeille, hyönteiskarkotteelle, aurinkovoiteelle tai hyönteismyrkylle.

Tekniset tiedot

Kamera

[Järjestelmä]

Kuvailmaisoin: 7,77 mm (1/2,3-tyyppinen) Exmor R CMOS -tunnistin

Kuvapisteen kokonaisuus: Noin 16,8 megapikseliä

Tehollisten kuvapisteen määrä: Noin 16,2 megapikseliä

Objektiivin: Sony G 10x zoom-objektiivin $f = 4,25 \text{ mm} - 42,5 \text{ mm}$ (25 mm – 250 mm (35 mm:n kinofilmikameran polttoväliksi muunnettuna)) F3,5 (W) – F5,5 (T)

Videokuvauksen aikana (16:9): 28 mm – 280 mm

Videokuvauksen aikana (4:3): 34 mm – 340 mm

SteadyShot: Optinen

Valotuksen säätö: Automaattivalotus, manuaalinen valotus, valotusohjelma (15 tilaa)

Valkotasapaino: Automaattinen, päivänvalo, pilvinen, loistevalo 1/2/3, hehkuvalo, salamavalo, 1 painallus

Signaalimuoto: 1080 50i: PAL-väri, CCIR-standardit HDTV 1080/50i -määritys 1080 60i: NTSC-väri, EIA-standardit HDTV 1080/60i -määritys

Tiedostomuoto:

Valokuvat: JPEG (DCF Ver. 2.0, Exif Ver. 2.3, MPF Baseline) -yhteensopiva, DPOF-yhteensopiva

3D-valokuvat: MPO (MPF Extended (Disparity Image)) -yhteensopiva

Videot (AVCHD-muoto): AVCHD

Video: MPEG-4 AVC/H.264

Ääni: Dolby Digital 2ch, mukana Dolby Digital Stereo Creator

- Valmistettu Dolby Laboratoriesin lisenssillä.

Videot (MP4-muoto):

Video: MPEG-4 AVC/H.264

Ääni: MPEG-4 AAC-LC 2ch

Tallennusväline: Sisäinen muisti (noin 19 Mt), "Memory Stick Duo", SD-kortti

Salamavalo: Salamankantama (ISO-herkkyys (suositeltu valotusindeksi) -asetuksena Auto): Noin 0,05 m – 4,8 m (W)/ Noin 1,0 m – 3,1 m (T)

[Tulo- ja lähtöliittimet]

HDMI-liitin: HDMI-miniliitin

Monikäyttöliitin: Type3b

(AV-lähtö/USB/DC-tulo):

Videolähtö

Äänilähtö (Stereo)

USB-tiedonsiirto

USB-tiedonsiirto: Hi-Speed USB (USB 2.0)

[Nestekidenäyttö]

LCD-paneeli: 7,5 cm (3,0-tyyppinen)

TFT-ohjain

Pisteiden kokonaisuus: 921 600 (640
× 3 (RGB) × 480) pistettä

[Virtalähde, yleistä]

Virtalähde: Ladattava akku NP-BG1,
3,6 V

NP-FG1 (myydään erikseen),
3,6 V

Verkkolaite

(AC-UB10/UB10B), 5 V

Tehonkulutus (kuvauksen aikana):
1,1 W

Käyttölämpötila: 0 °C – 40 °C

Säilytyslämpötila: –20 °C – +60 °C

Mitat (CIPA-yhteensopiva):

101,6 mm × 57,6 mm × 28,6 mm
(L/K/S)

Paino (CIPA-yhteensopiva) (mukaan
lukien NP-BG1-akku, ”Memory
Stick Duo”):

Noin 178 g

Mikrofoni: Stereo

Kaiutin: Mono

Exif Print: Yhteensopiva

PRINT Image Matching III:

Yhteensopiva

Verkkolaite AC-UB10/UB10B

Käyttöjännite: AC 100 V – 240 V,
50 Hz/60 Hz, 70 mA

Lähtöjännite: DC 5 V, 0,5 A

Käyttölämpötila: 0 °C – 40 °C

Säilytyslämpötila: –20 °C – +60 °C

Mitat: Noin 50 mm × 22 mm × 54 mm
(L/K/S)

Paino:

USA ja Kanada:

Noin 48 g

Muut maat tai alueet kuin USA ja

Kanada:

Noin 43 g

Ladattava akku

NP-BG1

Käytettävä akku: Litiumioniakku

Enimmäisjännite: DC 4,2 V

Nimellisjännite: DC 3,6 V

Enimmäislatausjännite: DC 4,2 V

Enimmäislatausvirta: 1,44 A

Kapasiteetti:

tyypillinen: 3,4 Wh (960 mAh)

vähintään: 3,3 Wh (910 mAh)

Rakenne ja tekniset tiedot voivat
muuttua ilman, että siitä ilmoitetaan
erikseen.

Tavaramerkit

- Seuraavat merkit ovat Sony Corporationin tavaramerkkejä.
Cyber-shot, ”Cyber-shot”, ”Memory Stick PRO Duo”, ”Memory Stick PRO-HG Duo”, ”Memory Stick Duo”
- Windows on Microsoft Corporationin rekisteröity tavaramerkki Yhdysvalloissa ja/tai muissa maissa.
- Macintosh on Apple Inc. -yhtiön rekisteröity tavaramerkki.
- SDXC on SD-3C, LLC:n tavaramerkki.
- ”” ja ”PlayStation” ovat Sony Computer Entertainment Inc. -yhtiön rekisteröityjä tavaramerkkejä.
- Lisäksi muut tässä oppaassa käytetyt järjestelmien ja tuotteiden nimet ovat yleensä niiden kehittäjien tai valmistajien tavaramerkkejä tai rekisteröityjä tavaramerkkejä. Merkkejä TM ja © ei ole kuitenkaan käytetty kaikissa tapauksissa tässä oppaassa.



- Lisää PlayStation 3-nautintoa lataamalla PlayStation 3-sovellus PlayStation Store-palvelusta (jos saatavilla.)
- PlayStation 3-sovellus vaatii PlayStation Network -tilin ja sovelluksen latauksen. Saatavilla alueilla, joissa PlayStation Store on käytettävissä.

Tätä tuotetta koskevia lisätietoja ja vastauksia usein esitettyihin kysymyksiin on asiakastuen [www-sivustolla](http://www.sony.net/).

<http://www.sony.net/>

Painettu käyttäen haittuvista orgaanisista yhdisteistä vapaata kasvisöljypohjaista mustetta.

ADVARSEL!

For å redusere brannfaren og faren for å få elektrisk støt, må du ikke utsette denne enheten for regn eller fuktighet.

VIKTIGE SIKKERHETSINSTRUKSER -TA VARE PÅ DISSE INSTRUKSENE FARE FOR Å REDUSERE FAREN FOR BRANN ELLER ELEKTRISK STØT, MÅ DU FØLGE DISSE INSTRUKSENE NØYE

Hvis formen på pluggen ikke passer til strømuttaket, må du bruke en pluggadapter som er riktig dimensjonert for strømuttaket.

Forsiktig**| Batteri**

Hvis batteriet feilbehandles, kan det sprekke, forårsake brann eller til og med kjemiske brannskader. Ivareta følgende forholdsregler:

- Ikke demonter det.
- Ikke knus batteriet, og ikke utsett det for slag eller støt, som f.eks. hammerslag, at det faller ned eller at noen tramper på det.
- Ikke kortslutt batterikontaktene og ikke la metallgjenstander berøre dem.
- Ikke utsett batteriet for høye temperaturer over 60 °C, som f.eks. direkte sollys eller i en bil som er parkert i solen.
- Ikke sett fyr på batteriet eller kast det på bålet.
- Ikke håndter ødelagte eller lekkende litiumionbatterier.
- Batteriet må kun lades med en ekte Sonybatterilader eller en enhet som kan lade batteriet.
- Oppbevar batteriet utilgjengelig for små barn.
- Hold batteriet tørt.
- Bytt det ut kun med samme eller tilsvarende type anbefalt av Sony.
- Kasser brukte batterier omgående, som beskrevet i instruksene.

I Vekselstrømadapter

Koble vekselstrømadapteren til nærmeste stikkontakt. Hvis det skulle oppstå problemer under bruk av vekselstrømadapteren, må du omgående bryte strømmen ved å trekke støpselet ut av stikkontakten.

Strømkabelen, hvis den medfølger, er konstruert spesielt for bruk med dette kameraet, og bør ikke brukes sammen med annet elektrisk utstyr.

For kunder i Europa



Sony Corporation erklærer herved at utstyret DSC-HX7V Digitalt stillkamera er i samsvar med de grunnleggende krav og øvrige relevante krav i direktiv 1999/5/EF. For flere detaljer, vennligst se: <http://www.compliance.sony.de/>

I Merknad for kunder i land som benytter EU direktiver

Produsenten av dette produktet er Sony Corporation, 1-7-1 Konan Minato-ku Tokyo, 108-0075 Japan. Den autoriserte representanten for EMC og produktsikkerhet er Sony Deutschland GmbH, Hedelfinger Strasse 61, 70327 Stuttgart, Tyskland. For all service eller garantiasaker vennligs henvis til adressen som er oppgitt i de separate service eller garantidokumentene.

Dette produktet er testet og funnet å være kompatibelt med grenseverdiene i EMC-direktivet for bruk av tilkoblingskabler som er kortere enn 3 meter.

I NB!

De elektromagnetiske feltene ved spesifikke frekvenser kan påvirke bilde og lyd i denne enheten.

I Merk

Hvis statisk elektrisitet eller elektromagnetisme forårsaker brudd på dataoverføringen, må du starte programmet om igjen eller koble fra og koble til igjen kommunikasjonskabelen (USB e.1.).

NO

I Kassering av gamle elektriske og elektroniske apparater (gjelder i den Europeiske Unionen og andre europeiske land med separat innsamlingsssystem)



Dette symbolet på produktet eller emballasjen indikerer at dette produktet ikke må behandles som husholdningsavfall. I stedet skal det leveres til spesiell innsamlingsstasjon for gjenvinning av elektrisk og elektronisk utstyr. Ved å sørge for at dette produktet avhentes på korrekt måte, vil du være med på å forhindre mulige negative følger for miljøet og helse, som ellers kan forårsakes av feilaktig avfallshåndtering av dette produktet.

Gjenvinning av disse materialene vil være med på å ta vare på våre naturressurser. For mer informasjon om gjenvinning av dette produktet,

kan du kontakte lokale myndigheter, renovasjonsverket der du bor eller butikken der du kjøpte produktet.

I Avfallsinstruksjon vedrørende oppbrukte batterier (gjelder i EU og andre europeiske land med separate resirkuleringsrutiner)



Dette symbolet på batteriet eller på forpakningen betyr at batteriet ikke skal behandles som vanlig husholdningsavfall.

På visse batterier kan dette symbolet brukes i kombinasjon med et kjemisk symbol. Symbolet for kvikksølv (Hg) eller bly (Pb) er lagt til dersom batteriet inneholder mer enn 0,0005% kvikksølv eller 0,004% bly.

Ved å sørge for at disse batteriene blir kastet riktig vil du bidra til å beskytte miljøet og menneskers helse fra potensielt negative konsekvenser som ellers kunne ha blitt forårsaket av ukorrekt avfallsmetode. Resirkulering av materialene vil bidra til å bevare naturlige ressurser.

Hva gjelder produkter som av sikkerhets-, ytelses- eller dataintegritetsgrunner krever permanent tilkobling til et inkorporert batteri, bør dette batteriet skiftes kun av autorisert servicepersonell. For å forsikre at batteriet blir behandlet korrekt skal det leveres til en resirkuleringsstasjon for elektriske produkter når det er oppbrukt.

Hva gjelder alle andre batterier, vennligst se informasjonen om hvordan man fjerner batteriet på riktig måte.

Lever batteriet på en resirkuleringsstasjon for oppbrukte batterier.

For mer detaljert informasjon vedrørende korrekt avfallsmetode av dette produktet og av andre batterier, vennligst kontakt ditt kommunekontor, din avfallstjeneste eller forhandleren hvor du kjøpte produktet.

Se "Cyber-shot Brukerveiledning" (HTML) på den medfølgende CD-ROM-en

For nærmere informasjon om avansert bruk må du lese "Cyber-shot Brukerveiledning" (HTML) på CD-ROM-en (inkludert) ved hjelp av en datamaskin.



Sett CD-ROM-en inn i CD-ROM-stasjonen.

For Windows-brukere:

- ① Klikk på [Brukerveiledning] → [Installering].
- ② Start "Brukerveiledning" fra snarveisikonet på skrivebordet.

For Macintosh-brukere:

- ① Velg [Brukerveiledning]-mappen og kopier mappen [no] fra mappen [Brukerveiledning] til datamaskinen din.
- ② Etter at kopieringen er fullført, må du dobbeltklikke på "index.html" i mappen [no].

Kontrollere medfølgende tilbehør

- Oppladbart batteri NP-BG1 (1)/batterietui (1)
- USB-kabel (1) til flerbruksterminal
- Vekselstrømadapter AC-UB10/UB10B (1)
- Nettledning (ikke inkludert i USA og Canada) (1)
- Håndleddsrem (1)
- CD-ROM (1)
 - Cyber-shot-programvare
 - "Cyber-shot Brukerveiledning"
- Bruksanvisning (denne håndboken) (1)

NO

Identifisere deler

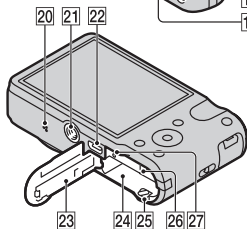
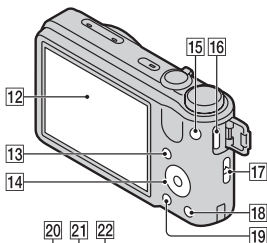
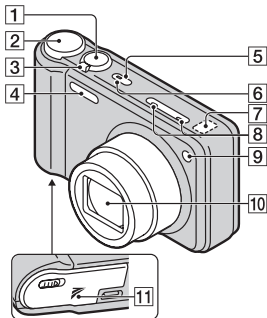

- 1** Lukkerknapp
- 2** Modusvelger
- 3** For opptak:
W/T-spak (Zoomspak)
For visning:

- Q** (Avspillingszoomspak)/
 (indeksspak)

- 4** Blits
- 5** ON/OFF (strømbryter)
- 6** Strøm/ladelampe
- 7** GPS-sensor (innebygd, kun DSC-HX7V)
- 8** Mikrofon
- 9** Selvtløserlampe/
Smilutløserlampe/AF-lys
- 10** Linse
- 11**  (TransferJet™)-merke
- 12** LCD-skjerm
- 13** -knapp (avspilling)
- 14** Kontrollhjul
- 15** MOVIE (Filmknapp)
- 16** HDMI-kontakt
- 17** Krok for håndleddsrem
- 18** / (Kameraveiviser-/sletteknapp)
- 19** MENU-knapp
- 20** Høytaler
- 21** Skruhull for stativ
 - Bruk et stativ med en skruer som er kortere enn 5,5 mm. Ellers kan du ikke feste kameraet skikkelig, og kameraet kan ta skade.
- 22** Multikontakt (Type3b)
- 23** Batteri-/minnekortdeksel
- 24** Spor for innsetting av batteri
- 25** Batteriutkaster
- 26** Minnekortspor
- 27** Tilgangslampe

Sette inn batteriet

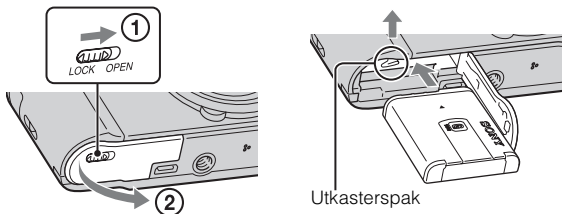

1 Åpne dekselet.

2 Sett inn batteriet.

- Sett inn batteriet som vist, mens du trykker på batteriutkasteren. Pass på at batteriutkasteren går i lås etter at batteriet er satt inn.

Lade batteriet

For kunder i USA og Canada

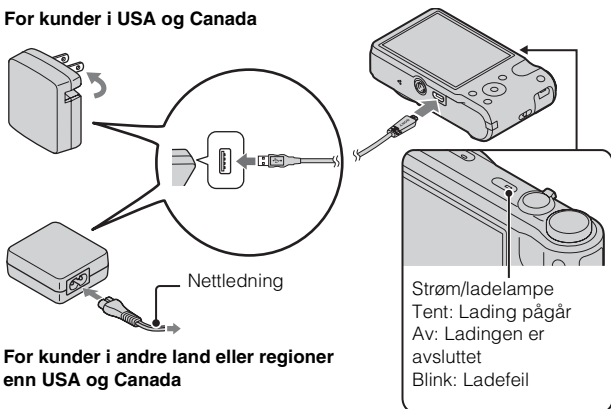

NO

1 Koble sammen kameraet og vekselstrømadapteren (inkludert) ved hjelp av USB-kabelen til flerbruksterminalen (inkludert).

2 Koble vekselstrømadapteren til stikkontakten.

Strøm-/ladelampen begynner å lyse oransje, og ladingen begynner.

- Slå av kameraet mens batteriet lades.
 - Du kan lade batteriet selv om det er delvis oppladet.
 - Hvis strøm-/ladelampen blinker under lading, og ladingen ikke er fullført, må du ta ut batteriet og sette det inn på nytt.
-

Merknader

- Hvis strøm-/ladelampen på kameraet ikke tennes, selv om vekselstrømadapteren er koblet til kameraet og stikkontakten, tyder det på at ladingen stopper midlertidig i standby. Ladingen stopper og laderen går over i standbymodus hvis temperaturen er høyere eller lavere enn den anbefalte driftstemperaturen. Når temperaturen er innenfor det anbefalte området igjen, gjenopptas ladingen. Vi anbefaler at batteriet lades opp i omgivelsestemperaturer på mellom 10 °C og 30 °C.
- Koble vekselstrømadapteren (inkludert) til nærmeste stikkontakt. Hvis det skulle oppstå funksjonsfeil ved bruk av vekselstrømadapteren, må støpselet tas ut av stikkontakten omgående, for å koble fra strømmen.
- Når ladingen er fullført, må du koble fra vekselstrømadapteren fra stikkontakten.
- Pass på kun å bruke ekte Sony-produkter, både når det gjelder batteriene, USB-kabelen for flerbruksterminalen (inkludert) og vekselstrømadapteren (inkludert).

■ Lade ved å koble til en datamaskin

Du kan lade batteriet ved å koble kameraet til en datamaskin med USB-kabelen for flerbruksterminalen.

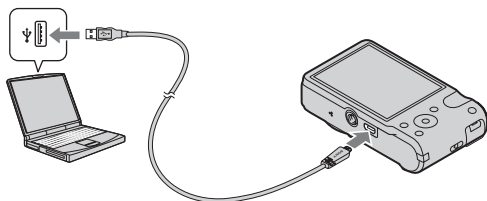

Merk

- Legg merke til følgende punkter når du lader via en datamaskin:
 - Hvis kameraet er koblet til en bærbar datamaskin som ikke er koblet til en strømkilde, tappes batteriet på den bærbare. Ikke la ladingen pågå over en lengre tidsperiode.
 - Ikke slå på/av eller foreta omstart av maskinen, eller start datamaskinen fra dvalemodus når datamaskinen og kameraet er koblet til hverandre med en USB-tilkobling. Kameraet kan da forårsake en feil. Før du slår på/av, omstarter datamaskinen eller starter datamaskinen fra dvalemodus, må du bryte forbindelsen mellom kameraet og datamaskinen.
 - Det gis ingen garantier for lading med en spesiallaget eller modifisert datamaskin.

NO

■ Ladetid

Ved lading med en vekselstrømadapter (inkludert) er ladetiden ca. 270 min.

Merk

- Ovennevnte ladetid gjelder for lading av et helt utladet batteri ved en temperatur på 25 °C. Ladeprosessen kan ta lenger tid, avhengig av bruksforhold og andre omstendigheter.

■ Batteritiden og antall bilder du kan ta opp og vise

	Batteritid	Antall bilder
Fotograferer (stillbilder)	Ca. 150 min.	Ca. 300 bilder
Vise (stillbilder)	Ca. 220 min.	Ca. 4400 bilder
Ta opp (film)	Ca. 70 min.	—

Merknader

- Ovenstående antall bilder gjelder når batteriet er fulladet. Antallet bilder kan synke, avhengig av bruksforholdene.
- Det oppgitte antallet bilder som kan tas, er basert på fotografering under følgende forhold:
 - Ved bruk av Sony "Memory Stick PRO Duo" (Mark2) (selges separat)
 - Når batteriet brukes ved en omgivelsestemperatur på 25 °C.
 - [GPS-innstilling] er satt til [Av] (kun DSC-HX7V).
- Antallet angitt under "Fotograferer (stillbilder)" baserer seg på CIPA-standard, og gjelder fotografering under følgende forhold:
(CIPA: Camera & Imaging Products Association)
 - DISP (Skjerminnstillinger) er satt til [PÅ].
 - Ett opptak hvert 30 sekunder.
 - Zoomen reguleres vekselvis fra W til T.
 - Blitsen blinker én gang for annethvert bilde.
 - Strømmen slås på og av én gang for hvert tiende bilde.
- Den angitte batteritiden for film er basert på opptak under følgende forhold:
 - Filmkvalitet: AVCHD HQ
 - Når kontinuerlig opptak avsluttes som følge av innstilte grenseverdier (side 20), kan du trykke på MOVIE (filmknappen) igjen for å fortsette å ta opp film. Opptaksfunksjoner som f.eks. zoomen virker ikke.

Tilføre elektrisk strøm

Kameraet kan få strøm fra en stikkontakt via vekselstrømadapteren og USB-kabelen for flerbruksterminalen (inkludert).

Du kan importere bilder til en datamaskin uten å måtte være redd for å gå tom for strøm, ved å koble kameraet til en datamaskin med USB-kabelen for flerbruksterminalen.

Merknader

- Kameraet kan ikke forsynes med strøm hvis ikke batteriet er satt inn i kameraet.
- Strømforsyningen fra stikkontakten er tilgjengelig kun når kameraet er i avspillingsmodus, eller når det er opprettet en forbindelse mellom kameraet og en datamaskin. Hvis kameraet er i opptaksmodus, eller du holder på å endre innstillingene på kameraet, får kameraet ikke strøm, selv om du oppretter en USB-tilkobling med USB-kabelen for flerbruksterminalen.
- Hvis du kobler sammen kameraet og datamaskinen ved hjelp av USB-kabelen for flerbruksterminalen når kameraet er i avspillingsmodus, endres skjermen på kameraet fra avspillings skjermen til USB-tilkoblings skjermen. Trykk på  (avspillingsknappen) for å veksle til avspillings skjermen.

Sette inn et minnekort (selges separat)

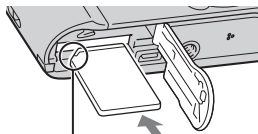
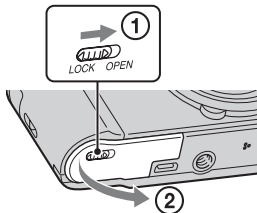

Pass på at hjørnet med hakk vender i riktig retning.

1 Åpne dekselet.

2 Sett inn minnekortet (selges separat).

- Hold minnekortet med det avkuttete hjørnet i den retningen som vises på bildet, og sett det inn til det går i inngrep med et klikk.

3 Lukk dekselet.

- Hvis du lukker dekselet uten at batteriet er satt riktig inn, kan kameraet bli ødelagt.

■ Minnekort du kan bruke

	Minnekort	For stillbilder	For film
A	Memory Stick PRO Duo	○	○ (kun Mark2)
	Memory Stick PRO-HG Duo	○	○
	Memory Stick Duo	○	—
B	SD minnekort	○	○ (klasse 4 eller raskere)
	SDHC minnekort	○	○ (klasse 4 eller raskere)
	SDXC minnekort	○	○ (klasse 4 eller raskere)

- I denne håndboken brukes samlebegrepet "Memory Stick Duo" om produktene i A, og samlebegrepet SD om produktene i B.

■ Ta ut minnekortet/batteriet

Minnekort: Skyv minnekortet inn en gang.

Batteri: Skyv batteriutkasteren til side. Pass på at du ikke mister batteripakken.

Merk

- Minnekortet/det oppladbare batteriet må ikke tas ut mens tilgangslampen (side 6) lyser. Dette kan skade dataene i minnekortet/internminnet.

Stille klokken

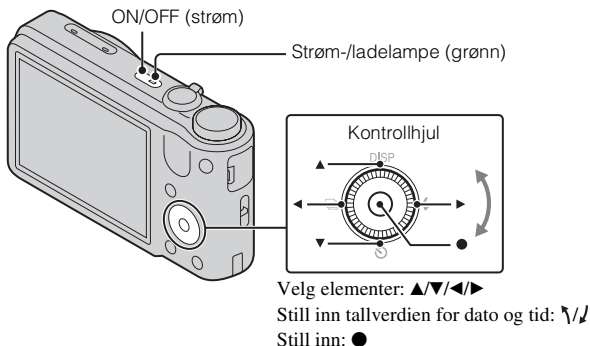

- 1 Trykk på ON/OFF (strømbryteren).
Dato- og tidsinnstillingen vises når du trykker på knappen ON/OFF (strøm) første gang.
 - Det kan ta en liten stund før kameraet er slått helt på og kan brukes.
- 2 Velg ønsket språk.
- 3 Følg instruksjonene på skjermen og velg det ønskede området. Trykk deretter på ●.
- 4 Still inn [Dato- og tidsformat], [Sommertid] og [Dato og tid], og velg deretter [OK] → [OK].
 - Midnatt vises som 12:00 AM, og klokken 12 på dagen som 12:00 PM.
- 5 Velg den ønskede skjermfargen og GPS-innstillingen (kun DSC-HX7V), og følg instruksjonene på skjermen.
 - Batteriet tømmes raskt for strøm hvis du stiller inn [GPS-innstilling] på [På] (kun DSC-HX7V).
- 6 Når det vises en innledende melding om [Kameraveiviser] på skjermen, må du trykke på [OK].

Ta stillbilder/ta opp film

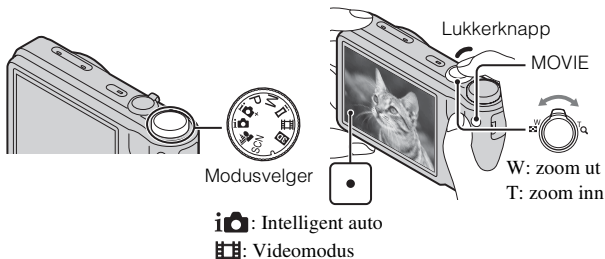

Ta stillbilder

- 1 Trykk lukkerknappen halvveis ned for å fokusere.
Når bildet er i fokus, høres en pipetone, og indikatoren ● tennes.
- 2 Trykk lukkerknappen helt ned.

Ta opp film

- 1 Trykk på MOVIE (filmknappen) for å starte opptak.
 - Bruk W/T-spaken (zoomespaken) til å endre zoomeskalaen.
- 2 Trykk på MOVIE-knappen igjen for å stoppe opptaket.

Merknader

- Lyden av objektivets og spakens arbeidsoperasjoner tas også opp når zoomfunksjonen brukes under et filmopptak. Lyden av arbeidsoperasjoner med MOVIE (filmknappen) kan også tas opp når filmopptaket avsluttes.
- Kontinuerlig opptak er mulig i ca. 29 minutter av gangen med kameraets standardinnstillinger og ved en temperatur på ca. 25 °C. Når filmopptaket er avsluttet, kan du starte opptaket igjen ved å trykke på MOVIE-knappen på nytt. Opptaket kan stoppes for å beskytte kameraet, hvis temperaturen blir for lav eller for høy.

Vise bilder

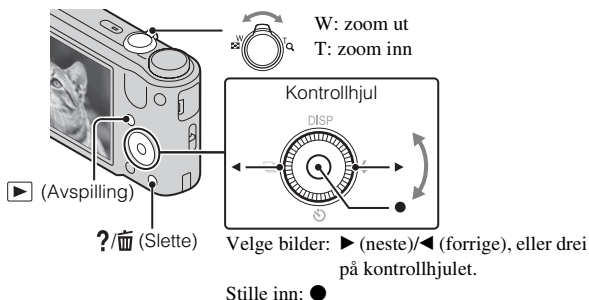

1 Trykk på ▶-knappen (avspilling).

- Når du bruker dette kameraet til å spille av bilder fra et minnekort som inneholder bilder tatt med andre kameraer, vises registreringsskjermbildet for databasefilen.

■ Velge neste/forrige bilde

Velg et bilde ved å trykke på ▶ (neste)/◄ (forrige) på kontrollhjulet, eller ved å dreie på kontrollhjulet. Trykk på ● på midten av kontrollhjulet for å vise film. NO

■ Slette et bilde

- ① Trykk på ?/🗑️ (sletteknappen).
- ② Velg [Dette bildet] med ▲ på kontrollhjulet, og trykk deretter på ●.

■ Gå tilbake til å ta bilder

Trykk lukkerknappen halvveis ned.

Kameraveiviser

Dette kameraet inneholder en intern funksjonsveiviser. Dette gjør det mulig å søke i kameraets funksjoner etter behov.

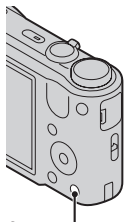

?/⌂ (Kameraveiviser)



1 Trykk på knappen ?/⌂ (Kameraveiviser).

- Når du viser bilder, vises [Slett/Kameraveiviser]. Velg [Kameraveiviser].

2 Velg en søkemetode fra [Kameraveiviser].

Opptaks-/ avspillingsveil.: Søk etter ulike kameraoperasjoner i opptaks-/visningsmodus.

Ikonveiledning: Søk etter funksjonen til og meningen med viste ikoner.

Feilsøking: Søk etter vanlige problemer og løsningen på dem.

Objektivveiled.: Søk etter funksjoner etter behov.

Søkeord: Søk etter funksjoner ved hjelp av nøkkelord.

Historikk: Vis de siste 12 elementene som har vært vist i [Kameraveiviser].

Introduksjon til andre funksjoner

Andre funksjoner som brukes ved opptak eller avspilling kan betjenes ved hjelp av kontrollhjulet eller MENU-knappen på kameraet. Dette kameraet er utstyrt med en funksjonsveiviser som gir deg muligheten til enkelt å velge blant funksjonene. Prøv de andre funksjonene, mens du viser veiviseren.

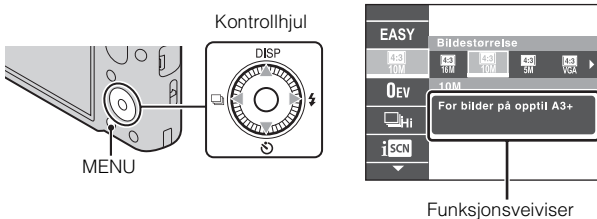

■ Kontrollhjul

DISP (Skjerminnstillinger): Setter deg i stand til å endre skjermvisningen.

☺ (Selvtutl.): Setter deg i stand til å bruke selvtutløseren.

📷 (Serieinnstillinger): Setter deg i stand til å bruke serieopptaksmodus.

⚡ (Blits): Setter deg i stand til å velge en blitsmodus for stillbilder.

■ Menyelementer

Opptak

Filmopptaksscene	Velger filmopptaksmodus.
3D-fotografering	Velger opptaksmodus for 3D-bilder.
Scenevalg	Velger forhåndsinnstilte innstillinger som passer til forskjellige sceneforhold.
Enkel modus	Tar stillbilder med et minimum av funksjoner.
Uskarp-effekt	Stiller inn nivået for uskarp bakgrunn når du fotograferer i modus for uskarp bakgrunn.
Bildestørrelse/ Panoramabildestørrelse/ Videostørrelse/ Videokvalitet	Velger bildestørrelse og bildekvalitet for stillbilder, panoramabilder eller filmfiler.
EV	Justerer eksponeringen manuelt.

ISO	Justerer lysfølsomheten.
Hvitbalanse	Justerer fargetonene i et bilde.
Fokus	Velger fokuseringsmetode.
Målemodus	Velger målemetode, dvs. stiller inn hvilken del av motivet som skal måles for å bestemme riktig eksponering.
Serieopptaksintervall	Velger antall bilder som skal tas i sekundet ved serieopptak.
Nivåtrinninnstillinger	Stiller inn typen nivåtrinnfotografering.
Scenegjenkjenning	Stiller inn på å oppdage opptaksforholdene automatisk.
Myke hudtoner-effekt	Stiller inn myke hudtoner-effekten, og effektnivået.
Smilutløser	Stiller inn kameraet på å utløse lukkeren automatisk, når et smil oppdages.
Smilsensitivitet	Stiller inn følsomheten for smilutløserfunksjonen for gjenkjenning av smil.
Ansiktsgjenkjenning	Velger registrering av ansikter, og juster ulike innstillinger automatisk.
Anti-blunk	Stiller inn kameraet slik at det automatisk tar to bilder og velger det bildet øynene ikke er lukket på.
SteadyShot for video	Stiller inn styrken av SteadyShot i filmmodus.
Posisjonsopplysninger*	Kontrollerer trianguleringsstatusen.
Kameraveiviser	Søker etter kameraets funksjoner etter behov.



* Kun DSC-HX7V





Visning

Lysbildevisning	Velger en metode for kontinuerlig avspilling.
3D-visning	Stiller inn på å spille av bilder som er tatt i 3D-modus, på en 3D-TV.
Overfør med TransferJet	Overfører data ved å plassere to produkter som er utstyrt med TransferJet rett overfor hverandre.
Visningsmodus	Velger visningsformatet for bilder.

Vis seriegruppe	Velger å vise seriebilder i grupper, eller å vise alle bildene under avspilling.
Retusjere	Retusjerer et bildet med ulike effekter.
Slett	Sletter et bilde.
Beskytt	Beskytter bildene.
Skriv ut (DPOF)	Legger til et utskriftsbestillingsmerke på et stillbilde.
Rotere	Roterer et stillbilde til venstre eller høyre.
Kameraveiviser	Søker etter kameraets funksjoner etter behov.

Innstillingselementer

Hvis du trykker på MENU-knappen under opptak eller avspilling, vises  (Innstillinger) som et siste utvalg. Du kan endre standardinnstillingene i  -skjermbildet (Innstillinger).

 Opptaksinnstillinger	Videoforamt/AF-lys/Rutenettlinje/Digital zoom/Vindstøyreduksjon/Rødøyereduksjon/Lukk. øynevarsel/Skriv dato
 Hovedinnstillinger	Pip/Skjermlysstyrke/Language Setting/Skjermfarge/Demomodus/Initialiser/Funksj.veiv./KTRL for HDMI/Innst. for USB-tilkobl./Strømfors. via USB/LUN-innstillinger/Last ned musikk/Tøm musikk/GPS-innstilling ^{*1} /GPS-hjelpedata ^{*1} /TransferJet/Eye-Fi/Strømsparer
 Minnekortverktøy ^{*2}	Formaterer/Ny opptaksmappe/Endre opptaksmappe/Slette opptaksmappe/Kopier/Filnummer
 Klokkeinnstillinger	Områdeinnstilling/Dato- og tidsinnstill./Autom. klokkejust. ^{*1} /Autom. områdejust. ^{*1}

^{*1}Kun DSC-HX7V

^{*2}Hvis det ikke er satt inn noe minnekort, vises  (Internminneverktøy), og du kan bare velge [Formaterer].

NO

Antall stillbilder og mulig opptakstid for film

Antallet stillbilder og mulig opptakstid kan variere med opptaksforholdene og minnekortet.

Stillbilder

(Enheter: Bilder)

Størrelse \ Kapasitet	Internminne	Minnekort
	Ca. 19 MB	2 GB
16M	3	335
VGA	98	9600
16:9(12M)	3	355

Film

Tabellen nedenfor viser de omtrentlige maksimale opptakstidene. Dette er den totale tiden for alle filmfiler. Kontinuerlig opptak er mulig i ca. 29 minutter. Den maksimale størrelsen av en filmfil i MP4-format er opptil ca. 2 GB.

(h (time), m (minutt))

Størrelse \ Kapasitet	Internminne	Minnekort
	Ca. 19 MB	2 GB
AVC HD 24M (FX)	—	10m (10m)
AVC HD 9M (HQ)	—	25m (15m)
MP4 12M	—	15m
MP4 3M	—	1h 10m

Tallet i () angir den opptakstiden som minst er igjen.

- Opptakstiden for film varierer, fordi kameraet er utstyrt med VBR (Variable Bit Rate, eller variabel bit-hastighet), som automatisk justerer bilde kvaliteten etter den scenen som tas opp. Når du tar opp film av et motiv i rask bevegelse, er bildet klarere, men den gjenværende opptakstiden er kortere, fordi det kreves mer minne til opptaket.

Den gjenværende opptakstiden varierer også med opptaksforholdene, motivet og innstillingene for bildekvalitet og bildestørrelse.

Om bruk av kameraet

Funksjoner som er innebygd i dette kameraet

- Denne håndboken beskriver hver enkelt av funksjonene til TransferJet-kompatible/inkompatible enheter, 1080 60i-kompatible enheter og 1080 50i-kompatible enheter.
 - Kontroller kameraets modellnavn for å finne ut om kameraet ditt støtter GPS-funksjonen.
GPS-kompatibel: DSC-HX7V
Ikke GPS-kompatibel: DSC-HX7
 - For å kontrollere om kameraet ditt støtter TransferJet-funksjonen og om det er en 1080 60i-kompatibel enhet eller 1080 50i-kompatibel enhet, kan du se etter følgende merker på bunnen av kameraet.
TransferJet-kompatibel enhet:  (TransferJet)
1080 60i-kompatibel enhet: 60i
1080 50i-kompatibel enhet: 50i
- I fly må du passe på å slå av kameraet når kabinpersonalet ber om dette.
- Ikke se på 3D-bilder som er tatt med dette kameraet i lengre tid på 3D-kompatible skjermer.
- Ser du på 3D-bilder som er tatt med dette kameraet på 3D-kompatible skjermer, vil du kunne oppleve ubehag i form av anstrengte øyne, tretthet eller kvalme. For å unngå slike symptomer anbefaler vi at du tar regelmessige pauser. Du må imidlertid selv finne ut hvor lange og hyppige disse pausene bør være da det vil variere fra person til person. Opplever du en eller annen form for ubehag, må du slutte å se på 3D-bilder til du føler deg bedre og oppsøke lege ved behov. Slå også opp i bruksanvisningen som fulgte med enheten eller programvaren du har koblet til eller bruker med dette kameraet. Vær oppmerksom på at synet hos et barn ikke er ferdig utviklet (særlig hos barn under 6-årsalder).
Oppsøk barnelege eller øyelege før du lar barnet ditt se på 3D-bilder, og sørg for at barnet tar hensyn til forholdsreglene over når han/hun ser på slike bilder.

Om GPS-kompatible enheter (kun DSC-HX7V)

- Bruk GPS i henhold til bestemmelsene i de landene og regionene der du bruker det.
- Hvis du ikke vil lagre stedsinformasjonen, må du stille inn [GPS-innstilling] på [Av].

Om bruk og stell

Unngå røff behandling, demontering, modifisering, fysiske støt eller slag, som f.eks. hammerslag, at produktet faller ned eller at noen tramper på det. Vær spesielt forsiktig med objektivet.

Om opptak/avspilling

- Før du begynner å gjøre opptak, bør du gjøre et prøveopptak for å forvise deg om at kameraet virker som det skal.
- Kameraet er verken støvtett, sprutbestandig eller vanntett.
- Unngå at kameraet kommer i kontakt med vann. Hvis det kommer vann inn i kameraet, kan det slutte å virke som det skal. I enkelte tilfeller vil kameraet ikke kunne repareres.
- Ikke rett kameraet mot solen eller andre sterke lyskilder. Det kan få kameraet til å slutte å virke som det skal.
- Hvis det skulle oppstå kondens på kameraet, må denne fjernes før du bruker kameraet.
- Ikke rist eller slå på kameraet. Dette kan medføre funksjonsfeil, og du vil kanskje ikke kunne ta bilder. I tillegg kan opptaksmediene bli ubrukelige, eller bildedata kan bli ødelagt.

Ikke bruk/oppbevar kameraet på følgende steder

- På svært varme, kalde eller fuktige steder
I en bil som er parkert i solen kan kamerahuset bli deformert, noe som kan føre til at kameraet slutter å virke som det skal. Dette kan også skje på liknende steder.
- I direkte sollys eller nær en ovn
Kamerahuset kan bli misfarget eller deformert, noe som kan føre til at kameraet slutter å virke som det skal.
- På et sted som er utsatt for vuggende bevegelser
- I nærheten av et sted som genererer kraftige radiobølger, sender ut stråling eller er svært magnetisk. I så fall vil kameraet kanskje ikke ta opp eller spille av bilder på riktig måte.
- På sandete eller støvete steder
Vær forsiktig så det ikke kommer sand eller støv inn i kameraet. Dette kan få kameraet til å slutte å virke som det skal, og i enkelte tilfeller vil det kunne oppstå feil som ikke kan repareres.

Om transportering

Ikke sett deg i en stol eller på et annet sted med kameraet i baklommen på bukser eller skjørt, da dette kan føre til skader på kameraet.

Om LCD-skjermen og linsen

LCD-skjermen produseres ved hjelp av ekstremt nøyaktig teknologi, noe som resulterer i at mer enn 99,99% av bildeelementene (pikslene) er reelt operative. Det kan imidlertid forekomme at små svarte og/eller lyse punkter (med hvit, rød, blå eller grønn farge) vises på LCD-skjermen. Disse punktene er en normal følge av produksjonsprosessen og påvirker ikke opptaket.

Grep

Hvis mørke materialer eller skinn gnis mot grepet, vil fargen på grepet kunne endres i noen tilfeller.

Om kameraets temperatur

Kameraet og batteriet kan bli varme som følge av kontinuerlig bruk, men det er ikke en funksjonsfeil.

Om vern mot overoppheting

Hvis kameraet eller batteriet har feil temperatur, vil du kanskje ikke kunne spille inn film, eller strømmen kan bli slått av automatisk for å beskytte kameraet.

En melding vises på LCD-skjermen før kameraet slås av, eller før du ikke lenger kan spille inn film. I dette tilfellet må du la kameraet være avslått og vente til kamera- og batteritemperaturen synker. Hvis du slår på kameraet uten at kameraet og batteriet har fått avkjølt seg nok, kan det hende kameraet vil slås av igjen, eller at du ikke vil kunne ta opp film.

Om lading av batteriet

Hvis du lader et batteri som ikke har vært i bruk på lenge, kan det hende du ikke vil kunne lade det helt opp.

Dette skyldes egenskaper ved batteriet, og er ikke en feil. Lad batteriet igjen.

Advarsel om opphavsrettigheter

TV-programmer, filmer, videobånd og annet materiale kan være opphavsrettslig beskyttet. Uautoriserte opptak av slikt materiale kan stride mot bestemmelsene i Åndsverkloven.

Ingen erstatning for ødelagt innhold eller opptaksfeil

Sony kan ikke gi erstatning for opptaksfeil, tap av eller skade på innspilt innhold som følge av funksjonsfeil i kameraet eller opptaksmediene e.l.

Rengjøre overflaten av kameraet

Rengjør kameraoverflaten med en myk klut som er lett fuktet med vann, og tørk deretter av overflaten med en tørr klut. For å forhindre skade på overflaten eller huset:

- Ikke utsett kameraet for kjemiske produkter som tynner, bensin, alkohol, engangskluter, insektmiddel, solkrem eller insektgift.

Spesifikasjoner

Kamera

[System]

Bildeenheter: 7,77 mm (1/2,3 type)

Exmor R CMOS-sensor

Kameraets totale pikselantall:

Ca. 16,8 megapiksler

Kameraets effektive pikselantall:

Ca. 16,2 megapiksler

Objektiv: Sony G 10x zoomobjektiv

f = 4,25 mm – 42,5 mm (25 mm –
250 mm (35 mm filmekvivalent))

F3,5 (W) – F5,5 (T)

Når du tar opp film (16:9):

28 mm – 280 mm

Når du tar opp film (4:3):

34 mm – 340 mm

SteadyShot: Optisk

Eksponeringskontroll: Automatisk
eksponering, manuell eksponering,
scenevalg (15 moduser)

Hvitbalanse: Automatisk, Dagslys,
Overskyet, Fluorescerende 1/2/3,
Strålende, Blits, Ett trykk

Signalformat:

For 1080 50i: PAL-farge, CCIR-
standard HDTV 1080/50i-
spesifikasjon

For 1080 60i: NTSC-farge, EIA-
standard HDTV 1080/60i-
spesifikasjon

Filformat:

Stillbilder: JPEG (DCF Ver. 2.0,
Exif Ver. 2.3, MPF Baseline)

kompatibelt, DPOF-kompatibelt

3D-stillbilder: Kompatible med
MPO (MPF Extended (Disparity
Image))

Film (AVCHD-format): AVCHD

Video: MPEG-4 AVC/H.264

Lyd: Dolby Digital 2 kanaler,
utstyrt med Dolby Digital Stereo
Creator

- Produsert med lisens fra Dolby
Laboratories.

Film (MP4-format):

Video: MPEG-4 AVC/H.264

Lyd: MPEG-4 AAC-LC 2 kanaler

Opptaksmedier: Internminne

(ca. 19 MB), "Memory Stick Duo",
SD-kort

Blits: Blitsområde (ISO-følsomhet
(anbefalt eksponeringsindeks)
innstilt på Auto):

Ca. 0,05 m til 4,8 m (W)/

Ca. 1,0 m til 3,1 m (T)

[Inngangs- og utgangskontakter]

HDMI-kontakt: HDMI-minikontakt

Multikontakt: Type3b

(AV-ut/USB/DC-inn):

Videoutgang

Lydutgang (Stereo)

USB-kommunikasjon

USB-kommunikasjon: Hi-Speed USB
(USB 2.0)

[LCD-skjerm]

LCD-panel: 7,5 cm (3,0 type) TFT
drive

Totalt antall punkter: 921 600 (640 × 3
(RGB) × 480) punkter

[Strøm, generelt]

Strøm: Oppladbart batteri NP-BG1,
3,6 V

NP-FG1 (selges separat), 3,6 V
Vekselstrømadapter AC-UB10/
UB10B, 5 V

Strømforbruk (under opptak): 1,1 W

Driftstemperatur: 0 °C til 40 °C

Oppbevaringstemperatur: -20 °C til
+60 °C

Mål (CIPA-kompatible):

101,6 mm × 57,6 mm × 28,6 mm
(B/H/D)

Vekt (CIPA-kompatibel) (inklusive
NP-BG1-batteri og "Memory Stick
Duo"): Ca. 178 g

Mikrofon: Stereo

Høytaler: Monolyd

Exif Print: Kompatibelt

PRINT Image Matching III:

Kompatibelt

Vekselstrømadapter AC-UB10/ UB10B

Strømbehov: AC 100 V til 240 V,
50 Hz/60 Hz, 70 mA

Utgangsspenning: DC 5 V, 0,5 A

Driftstemperatur: 0 °C til 40 °C

Oppbevaringstemperatur: -20 °C til
+60 °C

Mål: Ca. 50 mm × 22 mm × 54 mm (B/
H/D)

Vekt:

For USA og Canada: Ca. 48 g

For andre land eller regioner enn

USA og Canada: Ca. 43 g

Oppladbar batteripakke NP-BG1

Brukt batteri: Litium-ion-batteri

Maksimal spenning: DC 4,2 V

Merkespenning: DC 3,6 V

Maksimal ladespenning: DC 4,2 V

Maksimal ladestrøm: 1,44 A

Kapasitet:

normal: 3,4 Wh (960 mAh)

minimum: 3,3 Wh (910 mAh)

Forbehold om endringer i design og
spesifikasjoner uten nærmere varsel.

NO

Varemerker

- Følgende merker er varemerker for Sony Corporation.
Cyber-shot, "Cyber-shot", "Memory Stick PRO Duo", "Memory Stick PRO-HG Duo", "Memory Stick Duo"
- Windows er enten et registrert varemerke eller et varemerke for Microsoft Corporation i USA og/eller andre land.
- Macintosh er et registrert varemerke for Apple Inc.
- SDXC er et varemerke for SD-3C, LLC.
- "PS" og "PlayStation" er registrerte varemerker for Sony Computer Entertainment Inc.
- I tillegg er system- og produktnavn som brukes i denne håndboken som regel varemerker eller registrerte varemerker for sine respektive utviklere eller produsenter. Merkene TM eller ® brukes imidlertid ikke i alle tilfeller i denne håndboken.



- Få det enda morsommere med din PlayStation 3 ved å laste ned programmet for PlayStation 3 fra PlayStation Store (der det er tilgjengelig.)
- Programmet for PlayStation 3 krever en PlayStation Network-konto og en programnedlasting. Tilgjengelig i områder der PlayStation Store er tilgjengelig.

Ytterligere informasjon om dette produktet og svar på vanlige spørsmål finner du på kundeservice-sidene våre på Internett (Customer Support Website).

<http://www.sony.net/>

Trykt med VOC (= flyktig organisk forbindelse)-fri vegetabilsk oljebasert trykkfarge.

NO

NO
27

ADVARSEL

Apparatet må ikke udsættes for regn eller fugt af hensyn til risiko for brand eller elektrisk stød.

VIGTIGE SIKKERHEDSINSTRUKTIONER -GEM DISSE INSTRUKTIONER FARE LÆS OMHYGGELIGT DISSE INSTRUKTIONER FOR AT REDUCERE RISIKOEN FOR BRAND ELLER ELEKTRISK STØD

Hvis udformningen af stikket ikke passer til stikkontakten, skal du anvende en stikadapter med en udformning, der passer til stikkontakten.

FORSIGTIG**| Batteri**

Hvis batteriet håndteres forkert, kan det eksplodere og foårsage brand eller endog kemiske forbrændinger. Bemærk følgende advarsler.

- Skil ikke enheden ad.
- Knus ikke batteriet, og udsæt det ikke for stød eller belastning såsom at hamre på det, tabe det eller træde på det.
- Kortslut det ikke, og lad ikke metalgenstande komme i kontakt med batteriterminalerne.
- Udsæt det ikke for høje temperaturer over 60 °C, f.eks. direkte sollys eller i en bil, der er parkeret i solen.
- Brænd ikke batteriet, og udsæt det ikke for ild.
- Undgå at håndtere beskadigede eller lækkende Lithium-Ion-batterier.
- Sørg at oplade batteriet ved hjælp af en ægte Sony batterioplader eller en enhed, som kan oplade batteriet.
- Opbevar batteriet uden for små børns rækkevidde.
- Hold batteriet tørt.
- Udskift kun batteriet med et batteri af samme type eller en tilsvarende type, som anbefales af Sony.
- Bortskaf brugte batterier omgående som beskrevet i vejledningen.

I Lysnetadapter

Tilslut lysnetadapteren til den nærmeste stikkontakt. Hvis der opstår nogen problemer under brug af lysnetadapteren, skal du straks afbryde strømmen ved at trække stikket ud af stikkontakten.

Netledningen, hvis den medfølger, er lavet specielt til brug udelukkende med dette kamera og bør ikke anvendes med andet elektrisk udstyr.

Til kunder i Europa



Undertegnede Sony Corporation erklærer herved, at følgende udstyr DSC-HX7V Digitalt stillbilledkamera overholder de væsentlige krav og øvrige relevante krav i direktiv 1999/5/EF. For yderligere information gå ind på følgende hjemmeside:

<http://www.compliance.sony.de/>

I Bemærkning til kunder i lande, hvor EU-direktiverne gælder

Producenten af dette produkt er Sony Corporation, 1-7-1 Konan Minato-ku Tokyo, 108-0075 Japan. Den autoriserede repræsentant for EMC og produktsikkerhed er Sony Deutschland GmbH, Hedelfinger Strasse 61, 70327 Stuttgart, Germany. Se de angivne adresser i de separate service- og garantidokumenter angående service og garanti.

Dette produkt er blevet testet og fundet i overensstemmelse med de grænser, som er afstukket i EMC-regulativet for anvendelse af kabler, som er kortere end 3 meter.

I OBS!

De elektromagnetiske felter ved de specifikke frekvenser kan påvirke apparatets lyd og billede.

I Bemærk!

Genstart programmet, eller afbryd forbindelsen, og tilslut kommunikationskablet igen (USB osv.), hvis statisk elektricitet eller elektromagnetisk interferens bevirker, at dataoverførslen afbrydes midtvejs (fejlf).

DK

I Håndtering af udtjente elektriske og elektroniske produkter (Gælder for den Europæiske Union og andre europæiske lande med separate indsamlingssystemer)



Dette symbol på produktet eller emballagen angiver, at produktet ikke må behandles som husholdningsaffald. Det skal i stedet indleveres på en deponeringsplads specielt indrettet til modtagelse og oparbejdning af elektriske og elektroniske produkter. Ved at sikre at produktet bortskaffes korrekt, forebygges de eventuelle negative miljø- og sundhedsskadelige påvirkninger, som en ukorrekt affaldshåndtering af produktet kan forårsage. Genindvinding af materialer vil medvirke til at bevare naturens ressourcer. Yderligere information om genindvindingen af dette produkt

kan fås hos myndighederne, det lokale renovationselskab eller butikken, hvor produktet blev købt.

I Fjernelse af udtjente batterier (gælder i den Europæiske Union samt europæiske lande med særskilte indsamlingssystemer)



Dette symbol på batteriet eller emballagen betyder, at batteriet leveret med dette produkt ikke må bortskaffes som husholdningsaffald.

På visse batterier kan dette symbol anvendes i kombination med et kemisk symbol. Det kemiske symbol for kviksølv (Hg) eller bly (Pb) er anført hvis batteriet indeholder mere end 0,0005% kviksølv eller 0,004% bly.

Ved at sikre at sådanne batterier bortskaffes korrekt, tilsikres det, at de mulige negative konsekvenser for sundhed og miljø, som kunne opstå ved en forkert affaldshåndtering af batteriet, forebygges. Materiale genindvindingen bidrager ligeledes til at beskytte naturens ressourcer.

Hvis et produkt kræver vedvarende elektricitetsforsyning af hensyn til sikkerheden samt ydeevnen eller data integritet, må batteriet kun fjernes af dertil uddannet personale. For at sikre en korrekt håndtering af batteriet bør det udtjente produkt kun afleveres på dertil indrettede indsamlingspladse beregnet til affaldshåndtering af elektriske og elektroniske produkter.

Med hensyn til øvrige batterier, se venligst afsnittet der omhandler sikker fjernelse af batterier.

Batteriet skal derefter afleveres på et indsamlingsted beregnet til affaldshåndtering og genindvinding af batterier.

Yderlige information om genindvinding af dette produkt eller batteri kan fås ved at kontakte den kommunale genbrugsstation eller den butik, hvor produktet blev købt.

Se i "Cyber-shot-brugervejledning" (HTML) på den medfølgende CD-ROM

For yderligere oplysninger om avancerede betjeninger skal du læse "Cyber-shot-brugervejledning" (HTML) på CD-ROM'en (medfølger) ved hjælp af en computer.



Indsæt CD-ROM'en i CD-ROM-drevet.

For Windows-brugere:

- ① Klik på [Brugervejledning] → [Installer].
- ② Start "Brugervejledning" fra genvejen på skrivebordet.

For Macintosh-brugere:

- ① Vælg [Brugervejledning]-mappen og kopier [dk]-mappen, som er gemt i [Brugervejledning]-mappen, over på computeren.
- ② Når kopieringen er gennemført, skal du dobbeltklikke på "index.html" i [dk]-mappen.

Kontrol af det medfølgende tilbehør

- Genopladeligt batteri NP-BG1 (1)/Batterietui (1)
- USB-kabel til flerkfunktionsterminal (1)
- Lysnetadapter AC-UB10/UB10B (1)
- Netledning (medfølger ikke i USA og Canada) (1)
- Håndledsrem (1)
- CD-ROM (1)
 - Cyber-shot-software
 - "Cyber-shot-brugervejledning"
- Betjeningsvejledning (denne vejledning) (1)

DK

Identifikation af kameraets dele

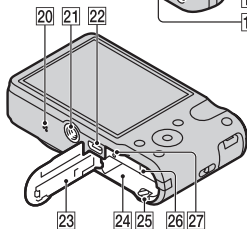
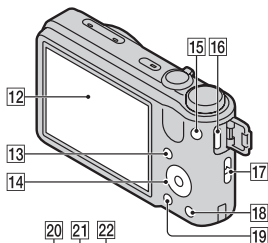
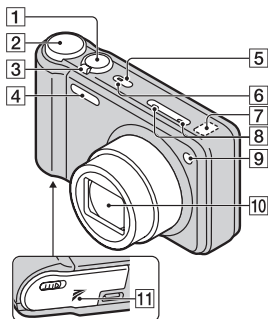

- 1 Udløserknop
- 2 Funktionsvælger

- 3 Ved optagelse: W/T (Zoom)-knop
Ved visning: Q
(Afspilnings-)knop/☒
(Indeks)-knop
- 4 Blitz
- 5 ON/OFF (Strøm)-knop
- 6 Strøm-/opladelampe
- 7 GPS-sensor (indbygget, kun DSC-HX7V)
- 8 Mikrofon
- 9 Selvudløserlampe/Lampe til smiludløser/AF-lampe
- 10 Objektiv
- 11  (TransferJet™)-mærke
- 12 LCD-skærm
- 13  (Afspil)-knop
- 14 Kontrolhjul
- 15 MOVIE (Film)-knop
- 16 HDMI-stik
- 17 Krog til håndledsrem
- 18  (Vejledning i kamera/Slet)-knop
- 19 MENU-knop
- 20 Højtaler
- 21 Stik til kamerastativ
 - Anvend et stativ med en skrue, der er mindre end 5,5 mm lang. Ellers kan du ikke fastgøre kameraet ordentligt, og der kan opstå skade på kameraet.
- 22 Multistik (Type3b)
- 23 Batteri-/hukommelseskortdæksel
- 24 Åbning til batteriindsættelse
- 25 Udløsergreb til batteri
- 26 Hukommelseskort-åbning
- 27 Aktivitetslampe

Indsætning af batteriet

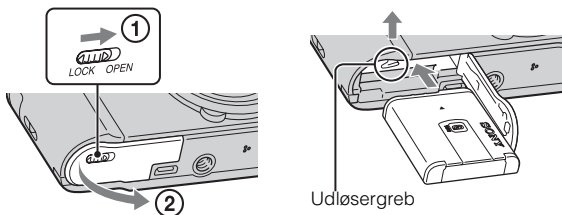

1 Åbn dækslet.

2 Indsæt batteriet.

- Mens du trykker på udløsergrebet til batteriet, skal du indsætte batteriet som vist på illustrationen. Sørg for at udløsergrebet til batteriet låser efter indsætningen.

Opladning af batteriet

For kunder i USA og Canada

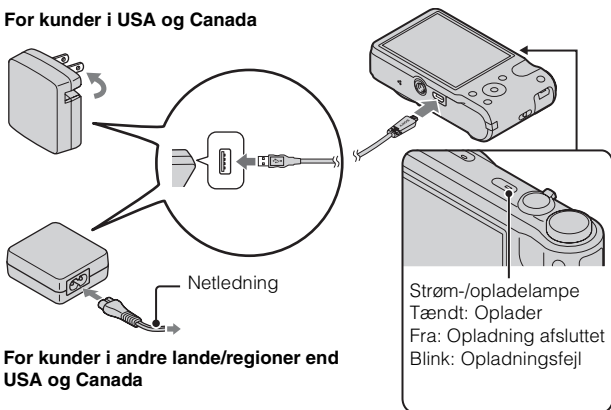

For kunder i andre lande/regioner end USA og Canada

DK

1 Tilslut kameraet og lysnetadapteren (medfølger) vha. USB-kablet til flerfunktionsterminal (medfølger).

2 Tilslut lysnetadapteren til stikkontakten.

Strøm-/opladelampen lyser orange, og opladningen begynder.

- Sluk for kameraet under opladning af batteriet.
 - Du kan foretage opladning af batteriet, selvom det er delvist opladt.
 - Når strøm-/opladelampen blinker, og opladningen ikke afsluttes, skal du fjerne og genindsætte batteriet.
-

Bemærkninger

- Når strøm-/opladelampen på kameraet ikke lyser, selvom lysnetadapteren er sluttet til kameraet og stikkontakten, angiver det, at opladningen stopper midlertidigt på standby. Opladningen stopper og går automatisk i standby-tilstand, når temperaturen er uden for den anbefalede driftstemperatur. Når temperaturen igen kommer inden for det passende temperaturområde, begynder opladningen igen. Det anbefales at oplade batteriet i en omgivelsestemperatur på mellem 10°C og 30°C.
- Tilslut lysnetadapteren (medfølger) til den nærmeste stikkontakt. Hvis der opstår funktionsfejl under brug af lysnetadapteren, skal du straks tage stikket ud af stikkontakten for at afbryde strømkilden.
- Når opladningen er afsluttet, skal lysnetadapteren afbrydes fra stikkontakten.
- Sørg for kun at bruge originale batterier, USB-kabel til flerfunktionsterminal (medfølger) og lysnetadapter (medfølger) fra Sony.

■ Opladning via tilslutning til en computer

Batteriet kan oplades ved at tilslutte kameraet til en computer vha. et USB-kabel til flerfunktionsterminal.

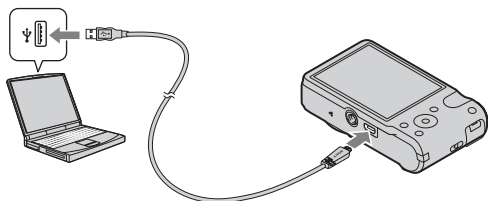

Bemærk

- Bemærk følgende punkter vedrørende opladning via en computer:
 - Hvis kameraet er tilsluttet til en bærbar computer, som ikke er tilsluttet til en strømkilde, aftager batteriniveauet på den bærbare computer. Oplad ikke i længere tid ad gangen.
 - Du skal ikke tænde/slukke eller genstarte computeren, eller starte computeren fra dvaletilstand, når der er oprettet en USB-forbindelse mellem computeren og kameraet. Kameraet kan muligvis forårsage en funktionsfejl. Inden du tænder/slukker eller genstarter computeren, eller starter den fra dvaletilstand, skal kameraet afbrydes fra computeren.
 - Der gives ingen garanti for opladning med en specialbygget eller modificeret computer.

■ Opladningstid

Opladningstiden er ca. 270 min. ved brug af lysnetadapteren (medfølger).

Bemærk

- Opladningstiden ovenfor gælder for opladning af et fuldt afladet batteri ved en temperatur på 25°C. Opladningen kan tage længere tid afhængigt af brugsforholdene og omstændighederne.

Batteriets levetid og antal af billeder du kan optage og vise

	Batteriets levetid	Antal billeder
Optagelse (stillbilleder)	Ca. 150 min.	Ca. 300 billeder
Visning (stillbilleder)	Ca. 220 min.	Ca. 4400 billeder
Optagelse (film)	Ca. 70 min.	—

Bemærkninger

- Antallet af billeder ovenfor gælder, når batteriet er fuldt opladt. Antallet af billeder aftager muligvis afhængigt af brugsforholdene.
- Det antal billeder, som kan optages, gælder for optagelse under følgende forhold:
 - Brug af Sony "Memory Stick PRO Duo" (Mark2) (sælges separat)
 - Batteriet anvendes ved en omgivende temperatur på 25°C.
 - [GPS-indstilling] er indstillet til [Fra] (kun DSC-HX7V).
- Antallet under "Optagelse (stillbilleder)" er baseret på CIPA-standarden og gælder for optagelse under følgende forhold:
(CIPA: Camera & Imaging Products Association)
 - DISP (Visningsindstilling) er indstillet til [TIL].
 - Optagelse hvert 30 sekund.
 - Zoom skifter mellem fuld W og T.
 - Blitzen udløses én gang hver anden gang.
 - Strømmen tænder og slukker én gang hver 10 gang.
- Batterilevetiden for film gælder for optagelse under følgende forhold:
 - Filmkvalitet: AVCHD HQ
 - Når kontinuerlig optagelse stopper pga. indstillede begrænsninger (side 20), kan du trykke på MOVIE (Film)-knappen igen og fortsætte optagelsen.
 - Optagefunktioner som f.eks. zoom fungerer ikke.

Strømforsyning

Kameraet kan forsynes med strøm fra stikkontakten ved tilslutning til lysnetadapteren og brug af USB-kablet til flerfunktionsterminal (medfølger). Du kan importere billeder til en computer uden at bekymre dig om at batteriet opbruges ved at tilslutte kameraet til en computer vha. USB-kablet til flerfunktionsterminal.

Bemærkninger

- Der kan ikke tilføres strøm, når batteriet ikke er indsat i kameraet.
- Strømforsyning fra stikkontakten er kun tilgængelig, når kameraet er i afspilningstilstand, eller når der er oprettet en forbindelse mellem kameraet og en computer. Hvis kameraet er i optagetilstand, eller mens du ændrer kameraets indstillinger, tilføres der ikke strøm, selvom du opretter en USB-forbindelse vha. USB-kablet til flerfunktionsterminal.
- Hvis du tilslutter kameraet til en computer vha. USB-kablet til flerfunktionsterminal, mens kameraet er i afspilningstilstand, ændres kameraets skærm fra afspilningsskærmen til USB-tilslutningsskærmen. Tryk på  (Afspil)-knappen for at skifte til afspilningsskærmen.

Indsættelse af et hukommelseskort (sælges separat)

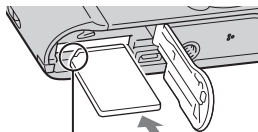
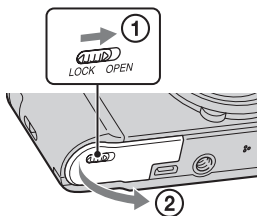

Sørg for at det afskårne hjørne vender rigtigt.

1 Åbn dækslet.

2 Indsæt hukommelseskortet (sælges separat).

- Indsæt hukommelseskortet med det afskårne hjørne vendt som vist på illustrationen, indtil det klikker på plads.

3 Luk dækslet.

- Det kan beskadige kameraet, hvis dækslet lukkes, uden at batteriet er sat korrekt i.

■ Anvendelige hukommelseskort

	Hukommelseskort	Til stillbilleder	Til film
A	Memory Stick PRO Duo	<input type="radio"/>	<input type="radio"/> (kun Mark2)
	Memory Stick PRO-HG Duo	<input type="radio"/>	<input type="radio"/>
	Memory Stick Duo	<input type="radio"/>	—
B	SD-hukommelseskort	<input type="radio"/>	<input type="radio"/> (klasse 4 eller hurtigere)
	SDHC-hukommelseskort	<input type="radio"/>	<input type="radio"/> (klasse 4 eller hurtigere)
	SDXC-hukommelseskort	<input type="radio"/>	<input type="radio"/> (klasse 4 eller hurtigere)

- I denne vejledning kaldes produkter i A under ét for "Memory Stick Duo", og produkter i B kaldes under ét for SD-kort.

■ Sådan tages hukommelseskortet/batteriet ud

Hukommelseskort: Tryk én gang ind på hukommelseskortet.

Batteri: Skub udløsergrebet til batteri. Pas på ikke at tabe batteriet.

Bemærk

- Fjern aldrig hukommelseskortet/batteriet, når aktivitetslampen (side 6) er tændt. Dette kan muligvis beskadige data i den interne hukommelse/hukommelseskortet.

Indstilling af uret

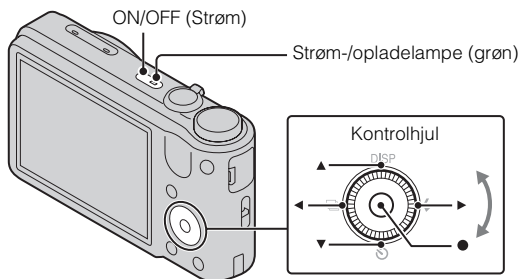

Vælg punkter: ▲/▼/◀/▶

Indstil den numeriske værdi for dato og tidspunkt: ↖/↗

Indstil: ●

- 1** Tryk på ON/OFF (Strøm)-knappen.
Indstillingen for dato og klokkeslæt vises, når du trykker på ON/OFF (Strøm)-knappen første gang.
 - Det kan tage tid, før kameraet tændes, og betjening er mulig.
- 2** Vælg et ønsket sprog.
- 3** Vælg det ønskede område ved at følge instruktionerne på skærmen og tryk derefter på ●.
- 4** Indstil [Dato-/tidsformat], [Sommertid] og [Dato og tid] og vælg derefter [OK] → [OK].
 - Midnat angives som 12:00 AM, og middag som 12:00 PM.
- 5** Vælg den ønskede displayfarve og GPS-indstilling (kun DSC-HX7V) ved at følge instruktionerne på skærmen.
 - Batteriet aflades hurtigt, hvis du indstiller [GPS-indstilling] til [Til] (kun DSC-HX7V).
- 6** Når der vises en indledende [Vejledning i kamera]-meddelelse på skærmen, skal du vælge [OK].

DK

Optagelse af stillbilleder/film

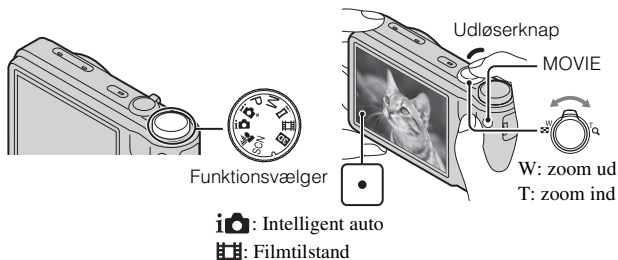

Optagelse af stillbilleder

- 1 Tryk udløserknappen halvvejs ned for at fokusere.
Når billedet er fokuseret, lyder der et bip, og ●-indikatoren lyser.
- 2 Tryk udløserknappen helt ned.

Optagelse af film

- 1 Tryk på MOVIE (Film)-knappen for at starte optagelsen.
 - Brug W/T (zoom)-knappen til at ændre zoomskalaen.
- 2 Tryk på MOVIE-knappen igen for at stoppe optagelsen.

Bemærkninger

- Når zoomfunktionen anvendes under optagelse af en film, optages lyden af betjeningen af objektivet og knappen med på lydsporet. Lyden af betjeningen af MOVIE-knappen kan muligvis også blive optaget med, når filmoptagelsen afsluttes.
- Det er muligt at foretage kontinuerlig optagelse i ca. 29 minutter ad gangen med kameraets standardindstillinger, og når temperaturen er ca. 25°C. Når filmoptagelsen er afsluttet, kan du begynde at optage igen ved at trykke på MOVIE-knappen igen. Optagelsen stopper muligvis for at beskytte kameraet afhængigt af den omgivende temperatur.

Visning af billeder

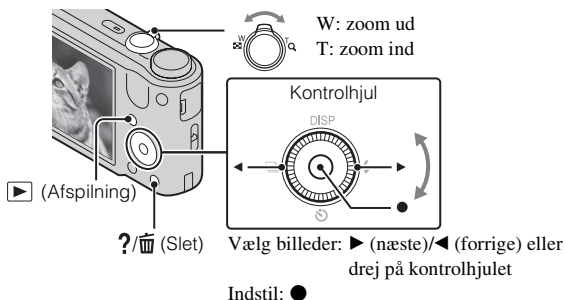

1 Tryk på ▶ (Afspil)-knappen.

- Når billeder på et hukommelseskort, som er optaget med et andet kamera, afspilles på dette kamera, vises registreringskærbilledet for datafilen.

■ Valg af næste/forrige billede

Vælg et billede ved at trykke på ▶ (næste)/◀ (forrige) på kontrolhjulet eller ved at dreje på kontrolhjulet. Tryk på ● midt på kontrolhjulet for at se film.

■ Sletning af et billede

- ① Tryk på ?/🗑️ (Slet)-knappen.
- ② Vælg [Dette bil.] med ▲ på kontrolhjulet og tryk derefter på ●.

■ Vend tilbage til optagelse af billeder

Tryk udløserknappen halvvejs ned.

DK

Vejledning i kamera

Dette kamera indeholder en indbygget funktionsguide. Den gør det muligt at søge i kameraets funktioner i henhold til dine behov.

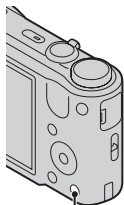

?/📷 (Vejledning i kamera)



1 Tryk på ?/📷 (Vejledning i kamera)-knappen.

- [Slet/Vejledning i kamera] vises under visning af billeder. Vælg [Vejledning i kamera].

2 Vælg en søgemetode fra [Vejledning i kamera].

Optagelses/ afspilningsguide: Søg efter forskellige betjeningsfunktioner i optage-/visningstilstand.

Ikonguide: Søg efter funktionen og betydningen af viste ikoner.

Fejlfinding: Søg efter almindelige problemer og deres løsning.

Objektivguide: Søg funktioner i henhold til dine behov.

Søgeord: Søg funktioner efter nøgleord.

Historie: Vis de sidste 12 emner vist i [Vejledning i kamera].

Introduktion af andre funktioner

Andre funktioner, som anvendes ved optagelse eller afspilning, kan betjenes vha. kontrolhjulet eller MENU-knappen på kameraet. Dette kamera er udstyret med en funktionsguide, som gør det nemt at vælge mellem funktionerne. Prøv de andre funktioner mens guiden vises.

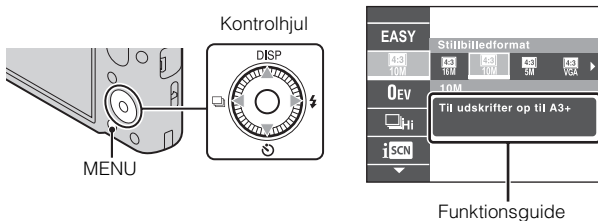

■ Kontrolhjul

DISP (Visningsindstilling): Giver dig mulighed for at ændre skærmvisningen.

 (Selvudløser): Giver dig mulighed for at anvende selvudløseren.

 (Indstillinger for serieoptag.): Giver dig mulighed for at anvende serieoptagelsestilstanden.

 (Blitz): Giver dig mulighed for at vælge en blitztilstand for stillbilleder.

■ Menupunkter

Optagelse

Filmoptagelsesscene	Vælg tilstanden for filmoptagelse.
3D-optagelse	Vælg 3D-billedoptagelsestilstanden.
Valg af motiv	Vælg forudindstillede indstillinger der matcher forskellige motivforhold.
Nem-tilstand	Optag stillbilleder med minimale funktioner.
Defokus. effekt	Indstil niveauet for defokuseringseffekten af baggrunden ved optagelse i tilstanden Defokuseret baggrund.
Stillbilledformat/ Panoramabilledformat/ Filmformat/Filmkvalitet	Vælg billedformatet og -kvaliteten for stillbilleder, panoramabilleder eller filmfiler.

DK

DK
17

EV	Juster eksponeringen manuelt.
ISO	Juster lysfølsomheden.
Hvidbalance	Juster farvetoner på et billede.
Fokus	Vælg fokuseringsmetoden.
Lysmålermetode	Vælg den lysmålermetode som indstiller hvilken del af motivet, der skal måles på, for at bestemme eksponeringen.
Optageinterval f. serieoptag.	Vælg det antal billeder, der optages pr. sekund ved serieoptagelse.
Niveauindstillinger	Indstil typen af niveauoptagelse.
Scenegenkendelse	Indstil til automatisk registrering af optageforhold.
Blød hud-effekt	Indstil Blød hud-effekten og effektniveauet.
Smiludløser	Indstil kameraet til automatisk at udløse lukkeren, når der registreres et smil.
Smilfølsomhed	Indstil Smiludløser-funktionens følsomhed for registrering af smil.
Registrering af ansigter	Indstil til registrering af ansigter og juster forskellige indstillinger automatisk.
Reduktion af luk. øjne	Indstil til automatisk optagelse af to billeder og vælg et billede hvor øjnene ikke er lukkede.
Steadyshot for film	Indstil styrken af SteadyShot i Filmtilstand.
Positionsoplysninger*	Kontroller trianguleringsstatus.
Vejledning i kamera	Søg blandt kameraets funktioner i henhold til dine behov.



* Kun DSC-HX7V





Visning

Diasshow	Vælg en kontinuerlig afspilningsmetode.
3D-visning	Indstil til afspilning af billeder optaget i 3D-tilstand på et 3D-TV.
Send via TransferJet	Overfør data ved at rette to produkter med TransferJet ind efter hinanden på nært hold.
Visningstilstand	Vælg visningsformatet for billeder.

Vis serieoptagelsesgruppe	Vælg at få vist serieoptagelsesbilleder i grupper eller få vist alle billeder under afspilning.
Retouchering	Retoucher et billede med forskellige effekter.
Slet	Slet et billede.
Beskyt	Beskyt billeder.
Udskriv (DPOF)	Tilføj et udskriftsbestillingsmærke til et stillbillede.
Roter	Roter et stillbillede til venstre eller højre.
Vejledning i kamera	Søg blandt kameraets funktioner i henhold til dine behov.

Indstillingspunkter

Hvis du trykker på knappen MENU under optagelse eller afspilning, finder du  (Indstillinger) som den sidste valgmulighed. Du kan ændre standardindstillingerne på  (Indstillinger)-skærmen.

 Optageindstillinger	Filmformat/AF-lampe/Gitterlinje/Digital zoom/Reduktion af vindstøj/Røddøjereduktion/Lukkede øjne-adv./Skriv dato
 Hovedindstillinger	Bip/Skærmlysstyrke/Language Setting/Skærmfarve/Demotilstand/Initialiser/Funkt.guide/KONTROL TIL HDMI/USB-tilslut.indst./USB-strømforsyning/LUN-indstilling/Hent musik/Tøm musik/GPS-indstilling ^{*1} /GPS-hjælpedata ^{*1} /TransferJet/Eye-Fi/Strømbesparelse
 Hukommelseskortværktøj ^{*2}	Formatér/Opret lagr.mappe/Skift lagringsmappe/Slet lagringsmappe/Kopier/Filnummer
 Urindstillinger	Indstilling af sted/Dato-/tidsindstilling/Auto.urindstilling ^{*1} /Auto. områdeindst.

^{*1} Kun DSC-HX7V

^{*2} Hvis der ikke er indsat et hukommelseskort, vises  (Intern hukommelseskortværktøj), og der kan kun vælges [Formatér].

Antal stillbilleder og optagetid for film

Antallet af stillbilleder og optagetiden kan muligvis variere afhængigt af optageforholdene og hukommelseskortet.

■ Stillbilleder

(Enheder: billeder)

Størrelse \ Kapacitet	Intern hukommelse	Hukommelseskort
	Ca. 19 MB	2 GB
16M	3	335
VGA	98	9600
16:9(12M)	3	355

■ Film

Tabellen nedenfor viser de omtrentlige maksimale optagetider. Disse er totaltider for alle filmfiler. Kontinuerlig optagelse kan foretages i cirka 29 minutter. Den maksimale størrelse på en MP4-format filmfil er op til ca. 2 GB.

(h (timer), m (minutter))

Størrelse \ Kapacitet	Intern hukommelse	Hukommelseskort
	Ca. 19 MB	2 GB
AVC HD 24M (FX)	—	10m (10m)
AVC HD 9M (HQ)	—	25m (15m)
MP4 12M	—	15m
MP4 3M	—	1h 10m

Tallet i () er den mindste optagetid.

- Optagetiden for film varierer, da kameraet er udstyret med VBR (Variable Bit Rate), som automatisk justerer billedkvaliteten afhængigt af optagescenen. Når du optager et motiv i hurtig bevægelse, er motivet mere tydeligt, men optagetiden er kortere, da der behøves mere hukommelse til optagelsen.

Optagetiden varierer også afhængigt af optageforholdene, motivet og indstillingerne for billedkvalitet/-format.

Bemærkninger om brug af kameraet

Indbyggede funktioner i kameraet

- Denne vejledning beskrives alle funktionerne for TransferJet-kompatible/ inkompatible enheder, 1080 60i-kompatible enheder og 1080 50i-kompatible enheder.
 - Se modelnavnet på dit kamera for at afgøre om kameraet understøtter GPS-funktionen.
GPS-kompatibel: DSC-HX7V
GPS-inkompatibel: DSC-HX7
 - Ved at kontrollere om følgende mærker er placeret i bunden af kameraet, kan du se, om kameraet understøtter TransferJet-funktionen, og om det er en 1080 60i-kompatibel enhed eller 1080 50i-kompatibel enhed.
TransferJet-kompatibel enhed:  (TransferJet)
1080 60i-kompatibel enhed: 60i
1080 50i-kompatibel enhed: 50i
- I et fly skal du sørge for at slukke for kameraet i henhold til meddelelserne i kabinen.
- Se ikke 3D-billeder optaget med dette kamera i længere tid på 3D-kompatible skærme.
- Når du ser 3D-billeder optaget med dette kamera på en 3D-kompatibel skærm, kan du opleve ubehag i form af anstrengte øjne, træthed eller kvalme. For at forhindre disse symptomer anbefaler vi, at du holder pause med regelmæssige mellemrum. Men du er nødt til selv at bestemme længden og frekvensen af de nødvendige pauser, da det varierer fra person til person. Hvis du oplever ubehag af nogen art, skal du stoppe med at se 3D-billeder, indtil du får det bedre samt om nødvendigt opsøge en læge. Se også den betjeningsvejledning der fulgte med den enhed eller software, som du har tilsluttet eller anvender med dette kamera. Bemærk, at børns syn stadig er i udviklingsstadiet (især børn under 6).
Kontakt en børnelæge eller øjenlæge inden du lader dit barn se 3D-billeder, og sørg for at han/hun overholder forholdsreglerne ovenfor, når der ses på sådanne billeder.

DK

Om GPS-kompatible enheder (kun DSC-HX7V)

- Brug GPS i henhold til bestemmelserne i de lande og regioner, hvori du anvender funktionen.
- Hvis du ikke vil optage retnings- eller stedinformation, skal du indstille [GPS-indstilling] til [Fra].

Om brug og vedligeholdelse

Produktet må ikke udsættes for hårdhændet behandling, skilles ad, ændres, udsættes for stød eller tryk som f.eks. ved at der slås på det, det tabes, eller der trædes på det. Vær især forsigtig med objektivet.

Bemærkninger om optagelse/afspilning

- Inden du begynder at optage, skal du foretage en prøveoptagelse for at sikre dig, at kameraet fungerer korrekt.
- Kameraet er hverken støvtæt, stænktæt eller vandtæt.
- Undgå at udsætte kameraet for vand. Hvis der trænger vand ind i kameraet, kan det medføre funktionsfejl. I visse tilfælde kan kameraet ikke repareres.
- Ret ikke kameraet mod solen eller andet kraftigt lys. Det kan medføre funktionsfejl i kameraet.
- Hvis der opstår fugtdannelse, skal den fjernes, før kameraet bruges.
- Du må ikke ryste kameraet eller slå på det. Det kan medføre en funktionsfejl, og du vil muligvis ikke kunne optage billeder. Endvidere kan optagemediet blive ustabil, eller billeddataene kan blive ødelagt.

Undlad at bruge/opbevare kameraet på følgende steder

- På meget varme, kolde eller fugtige steder
På et sted som f.eks. en bil, der er parkeret direkte i solen, kan kameraet blive deformeret, og det kan medføre funktionsfejl.
- I direkte sollys eller tæt på et varmeapparat
Kameraet kan blive misfarvet eller deformeret, og det kan medføre funktionsfejl.
- På steder, hvor der kan opstå rystende vibrationer
- I nærheden af et sted der udsender stærke radiobølger, afgiver stråling eller som er et stærkt magnetisk sted. Ellers kan det medføre at kameraet ikke kan optage eller afspille billeder korrekt.
- I sandede eller støvede omgivelser
Pas på, at der ikke kommer sand eller støv ind i kameraet. Det kan medføre funktionsfejl i kameraet, og i nogle tilfælde kan denne funktionsfejl ikke udbedres.

Om transport

Undlad at sidde i en stol eller andre steder med kameraet i baglommen, da dette kan medføre funktionsfejl eller beskadige kameraet.

Bemærkninger om LCD-skærmen og objektivet

LCD-skærmen er fremstillet med ekstremt præcis højteknologi, så mere end 99,99% af alle pixel fungerer. Der kan dog forekomme ganske små sorte og/eller lyse prikker (hvide, røde, blå eller grønne) på LCD-skærmen. Disse prikker er et resultat af den normale produktionsproces, og påvirker ikke optagelsen.

Greb

Hvis mørke materialer eller læder gnider mod grebet, kan grebet i nogle tilfælde skifte farve.

Om kameraets temperatur

Kameraet og batteriet kan blive varmt under fortsat brug, men det er ikke en funktionsfejl.

Om beskyttelse mod overophedning

Afhængigt af kameraets og batteriets temperatur er du muligvis ikke i stand til at optage film, eller strømmen slår muligvis automatisk fra for at beskytte kameraet. Der vises en meddelelse på LCD-skærmen, inden strømmen slås fra, eller du ikke længere kan optage film. I dette tilfælde skal du lade kameraet være slukket, indtil kameraets og batteriets temperatur falder. Hvis du tænder for strømmen uden at lade kameraet og batteriet køle tilstrækkeligt af, slukker strømmen muligvis igen, eller du er ikke i stand til at optage film.

Om opladning af batteriet

Hvis du oplader et batteri, som ikke har været opladt i en lang periode, er du muligvis ikke i stand til at oplade det til den rigtige kapacitet. Dette er pga. batteriets egenskaber og ikke en funktionsfejl. Oplad batteriet igen.

Advarsel om ophavsret

Tv-programmer, film, videobånd og andet materiale kan være ophavsretligt beskyttet. Uautoriseret optagelse af ophavsretligt beskyttet materiale er i strid med bestemmelserne i lovene om ophavsret.

Ingen kompensation for ødelagt indhold eller optagefejl

Sony kan ikke kompensere for manglende evne til at optage eller tab af optaget indhold pga. funktionsfejl på kameraet eller optagemediet osv.

Rengøring af kameraets overflade

Rengør kameraets overflade med en blød klud, der er let fugtet med vand, og tør derefter overfladen af med en tør klud. For at undgå at beskadige overfladebehandlingen eller kabinettet:

- Du må ikke udsætte kameraet for kemiske produkter som fx fortynder, benzin, alkohol, engangsklude, insektmiddel, solcreme eller insektgift.

Specifikationer

Kamera

[System]

Billedenhed: 7,77 mm (1/2,3 type)

Exmor R CMOS-sensor

Samlet antal pixel for kameraet:

Ca. 16,8 megapixel

Effektivt antal pixel for kameraet:

Ca. 16,2 megapixel

Objektiv: Sony G 10x zoomobjektiv
f = 4,25 mm – 42,5 mm (25 mm –
250 mm (svarende til 35 mm film))

F3,5 (W) – F5,5 (T)

Under optagelse af film (16:9):

28 mm – 280 mm

Under optagelse af film (4:3):

34 mm – 340 mm

SteadyShot: Optisk

Eksponeringskontrol: Automatisk
eksponering, Manuel eksponering,
Valg af motiv (15 tilstande)

Hvidbalance: Automatisk, Dagslys,
Overskyet, Fluorescerende 1/2/3,
Skinnende, Blitz, Et tryk

Signalformat:

Til 1080 50i: PAL-farve, CCIR-
standarder HDTV 1080/50i-
specifikation

Til 1080 60i: NTSC-farve, EIA-
standarder HDTV 1080/60i-
specifikation

Filformat:

Stillbilleder: JPEG (DCF ver. 2.0,
Exif ver. 2.3, MPF Baseline)-
kompatibel, DPOF-kompatibel

3D-stillbilleder: MPO (MPF
Extended (forskelsbillede))-
kompatibel

Film (AVCHD-format): AVCHD

Video: MPEG-4 AVC/H.264

Lyd: Dolby Digital 2-kanal,
udstyret med Dolby Digital Stereo
Creator

- Fremstillet på licens fra Dolby
Laboratories.

Film (MP4-format):

Video: MPEG-4 AVC/H.264

Lyd: MPEG-4 AAC-LC 2-kanal

Optagemedie: Intern hukommelse
(Ca. 19 MB), "Memory Stick
Duo", SD-kort

Blitz: Blitzinterval (ISO-følsomhed
(anbefalet eksponeringsindeks)
indstillet til Auto):

Ca. 0,05 m til 4,8 m (W)/

Ca. 1,0 m til 3,1 m (T)

[Input- og outputstik]

HDMI-stik: HDMI-ministik

Multistik: Type3b

(AV-ud/USB/DC-ind):

Videoudgang

Lydudgang (Stereo)

USB-kommunikation

USB-kommunikation: Hi-Speed USB
(USB 2.0)

[LCD-skærm]

LCD-panel: 7,5 cm (3,0 type) TFT
drive

Antal punkter i alt: 921 600 (640 ×
3 (RGB) × 480) punkter

[Strøm, generelt]

Strøm: Genopladeligt batteri NP-BG1,
3,6 V
NP-FG1 (sælges separat), 3,6 V
lysnetadapter AC-UB10/UB10B,
5 V

Strømforsygning (under fotografering):
1,1 W

Driftstemperatur: 0 °C til 40 °C

Opbevaringstemperatur: -20 °C til
+60 °C

Mål (CIPA-kompatibel):
101,6 mm × 57,6 mm × 28,6 mm
(B/H/D)

Vægt (CIPA-kompatibel) (inklusive
NP-BG1-batteri, "Memory Stick
Duo"):
Ca. 178 g

Mikrofon: Stereo

Højttaler: Mono

Exif Print: Kompatibel

PRINT Image Matching III:
Kompatibel

AC-UB10/UB10B-lysnetadapter

Strømkrav: AC 100 V til 240 V, 50 Hz/
60 Hz, 70 mA

Udgangsspænding: DC 5 V, 0,5 A

Driftstemperatur: 0 °C til 40 °C

Opbevaringstemperatur: -20 °C til
+60 °C

Mål: Ca. 50 mm × 22 mm × 54 mm
(B/H/D)

Vægt:

For USA og Canada:

Ca. 48 g

For andre lande og regioner end
USA og Canada:

Ca. 43 g

Genopladeligt batteri

NP-BG1

Anvendt batteri: Litium-ion-batteri

Maksimal spænding: DC 4,2 V

Nominel spænding: DC 3,6 V

Maksimal opladningsspænding:

DC 4,2 V

Maksimal opladningsstrømstyrke:

1,44 A

Kapacitet:

typisk: 3,4 Wh (960 mAh)

minimum: 3,3 Wh (910 mAh)

Design og specifikationer kan ændres
uden varsel.

Varemærker

- Følgende mærker er varemærker tilhørende Sony Corporation.
Cyber-shot, "Cyber-shot", "Memory Stick PRO Duo", "Memory Stick PRO-HG Duo", "Memory Stick Duo"
- Windows er et registreret varemærke tilhørende Microsoft Corporation i USA og/eller andre lande.
- Macintosh er et registreret varemærke tilhørende Apple Inc.
- SDXC-logoet er et varemærke tilhørende SD-3C, LLC.
- "PS" og "PlayStation" er registrerede varemærker tilhørende Sony Computer Entertainment Inc.
- Desuden er navne på systemer og produkter, som er anvendt i denne vejledning, generelt varemærker eller registrerede varemærker tilhørende de respektive udviklere eller producenter. Betegnelserne TM eller ® er imidlertid ikke brugt i alle tilfælde i denne vejledning.



- Få endnu mere glæde ud af din PlayStation 3 ved at hente programmet til PlayStation 3 fra PlayStation Store (hvor den er tilgængelig.)
- Programmet til PlayStation 3 kræver en PlayStation Network-konto og programhentning. Fås hvor PlayStation Store er tilgængelig.

Der findes flere oplysninger om dette produkt samt svar på ofte stillede spørgsmål på vores websted til kundesupport.

<http://www.sony.net/>

Trykt med planteoliebaseret tryksværte uden VOC (flygtige organiske forbindelser).

UPOZORENJE

Za smanjenje opasnosti od požara ili udara struje jedinicu nemojte izlagati kiši ni vlazi.

VAŽNE SIGURNOSNE UPUTE

-SAČUVAJTE OVE UPUTE

OPASNOST

POZORNO SLIJEDITE OVE UPUTE KAKO BISTE SMANJILI OPASNOST OD POŽARA ILI STRUJNOG UDARA

Ako se utikač ne može izravno utaknuti u mrežnu utičnicu, priključite ga preko adaptera za utikač čija konfiguracija odgovara mrežnoj utičnici.

POZOR

| Baterijska jedinica

Baterijska jedinica kojom se neispravno rukuje može se rasprsnuti, prouzročiti požar pa čak i kemijske opekline. Držite se sljedećih mjera opreza.

- Nemojte rastavljati bateriju.
- Nemojte razbijati bateriju niti je izlagati udarcima ili primjeni sile kao npr. udarcima čekićem, bacanju ili gaženju.
- Bateriju nemojte kratko spajati i pazite da metalni predmeti ne dođu u dodir s priključcima baterije.
- Ne izlažite bateriju temperaturama iznad 60°C npr. na mjestima izloženim izravnoj sunčevoj svjetlosti ili vozilima parkiranim na suncu.
- Bateriju nemojte spaljivati ni bacati u vatru.
- Ne dirajte oštećene ni cureće litij-ionske baterije.
- Baterijsku jedinicu obvezno puniti originalnim Sonyjevim punjačem baterije ili drugim uređajem kojim se može puniti baterija.
- Držite baterijsku jedinicu izvan dosegma male djece.
- Baterijsku jedinicu držite na suhom mjestu.
- Zamijenite samo s baterijom iste vrste ili ekvivalentnom baterijom po preporuci Tvrtke Sony.
- Istrošene baterijske jedinice zbrinite na način opisan u uputama.

I AC ispravljač

Priključite AC ispravljač u najbližu zidnu utičnicu.

U slučaju problema dok AC ispravljač radi, odmah prekinite dovod struje isključivanjem utikača iz zidne utičnice.

Kabel napajanja, ako se isporučuje, dizajniran je posebno za korištenje samo s ovim fotoaparatom, te se ne bi trebao koristiti s drugom električnom opremom.

Za korisnike u Europi

I Upozorenje korisnicima u zemljama u kojima se primjenjuju direktive EU

Ovaj proizvod je proizvela Sony Corporation sa sjedištem na adresi 1-7-1 Konan Minato-ku Tokyo, 108-0075 Japan. Ovlašteni predstavnik za pitanja elektromagnetske kompatibilnosti i sigurnosti proizvoda je Sony Deutschland GmbH, Hedelfinger Strasse 61, 70327 Stuttgart, Njemačka. Za sva pitanja u vezi s popravcima i jamstvom obratite se na pojedinačne adrese navedene u jamstvenim dokumentima.

Ovaj proizvod je ispitan i potvrđena je usklađenost sa smjernicom EMC za uporabu spojnih kabela kraćih od 3 m.

I Pozor

Elektromagnetska polja određenih frekvencija mogu prouzročiti smetnje slike i zvuka ove jedinice.

I Upozorenje

Ako statički elektricitet ili elektromagnetsko polje prouzroče prekid prijenosa podataka, ponovno pokrenite aplikaciju ili isključite pa ponovno uključite vezni kabel (USB, itd.).

I Zbrinjavanje starih električkih i elektroničkih uređaja (primjenjuje se u Europskoj uniji i ostalim europskim zemljama s posebnim sustavima zbrinjavanja)



Ova oznaka na proizvodu ili na ambalaži označava da se ovaj proizvod ne smije zbrinjavati kao kućni otpad. On treba biti zbrinut na za tu namjenu predviđenom mjestu za reciklažu električke ili elektroničke opreme. Odlažući ovaj proizvod na za to predviđenom mjestu, pomažete i sprječavate moguće negativne utjecaje na okoliš i ljudsko zdravlje, koje može biti ugroženo neodgovarajućim zbrinjavanjem otpada ovih vrsta proizvoda. Reciklažom materijala pomažete očuvanje prirodnih izvora. Za detaljnije informacije o

reciklaži ovog proizvoda, molimo kontaktirajte vašu lokalnu gradsku upravu, vaše odlagalište otpada ili trgovinu gdje ste kupili uređaj.

HR

I Zbrinjavanje starih baterija (primjenjuje se u Europskoj uniji i ostalim europskim zemljama s posebnim sistemima zbrinjavanja)



Ova oznaka na bateriji ili na ambalaži označava da se baterija ne smije zbrinjavati kao ostali kućni otpad.

Na nekim baterijama se uz ovaj simbol može nalaziti kemijski simbol. Kemijski simboli za živu (Hg) ili olovo (Pb) dodaju se ako baterija sadrži više od 0,0005% žive ili 0,004% olova.

Ona treba biti zbrinuta na za tu namjenu predviđenom mjestu za reciklažu starih baterija. Odlazeći ovu bateriju na za to predviđenom mjestu, pomažete i sprječavate moguće negativne utjecaje na okoliš i ljudsko zdravlje, koje može biti ugroženo neodgovarajućim zbrinjavanjem baterije. Reciklažom materijala pomažete očuvanje prirodnih izvora.

Ugrađenu bateriju kod uređaja koji zbog sigurnosti, načina rada ili zbog očuvanja podataka trebaju stalno napajanje smije zamijeniti samo kvalificirano servisno osoblje. Kako biste osigurali pravilno zbrinjavanje baterije, nakon isteka radnog vijeka, uređaj predajte odgovarajućem sabirnom centru za recikliranje električnih i elektronskih uređaja.

Kod svih ostalih baterija, molimo pogledajte poglavlje o sigurnom vađenju baterije iz uređaja.

Bateriju predajte na odgovarajuće sabirno mjesto koje se bavi recikliranjem istrošenih baterija.

Za detaljnije informacije o reciklaži ovog proizvoda, molimo kontaktirajte svoju lokalnu gradsku upravu, odlagalište otpada ili trgovinu gdje ste kupili proizvod.

Vidjeti »Korisnički priručnik za Cyber-shot« (HTML) na isporučenom CD-u

Detaljan opis naprednih funkcija naći ćete u »Korisničkom priručniku za Cyber-shot« (HTML) na CD-u (isporučeno).



Umetnite CD-ROM u CD-ROM pogon.

Za korisnike OS Windows:

- ① Kliknite na [Korisnički priručnik] → [Install].
- ② Pokrenite »Korisnički priručnik« pritiskom na ikonu na radnoj površini.

Za korisnike OS Macintosh:

- ① Odaberite mapu [Korisnički priručnik] i kopirajte mapu [hr] spremljenu u mapi [Korisnički priručnik] na svoje računalo.
- ② Nakon završenog kopiranja, dvaput pritisnite na »index.html« u mapi [hr].

Provjera isporučenih dodataka



- Punjiva baterijska jedinica NP-BG1 (1)/Kućište za bateriju (1)
- USB kabel s višenamjenskom priključnicom (1)
- AC ispravljač AC-UB10/UB10B (1)
- Električni kabel (ne isporučuje se za SAD i Kanadu) (1)
- Vrpca za nošenje (1)
- CD (1)
 - Cyber-shot aplikacijski softver
 - »Korisnički priručnik za Cyber-shot«
- Priručnik za upotrebu (ovaj priručnik) (1)

HR

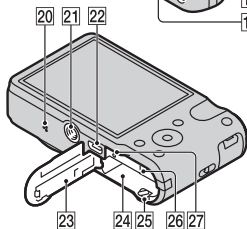
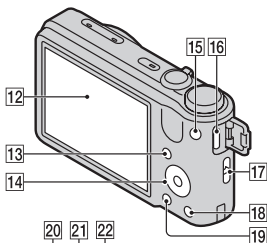
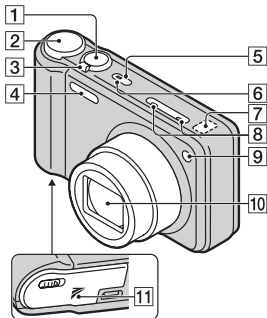
Dijelovi fotoaparata



- 1** Okidač
- 2** Birač moda
- 3** Za snimanje: Tipka zuma (W/T)
Za pregledavanje: Poluga Q
(Zum pri reprodukciji)/poluga  (Indeks)

- 4** Bljeskalica
- 5** Tipka napajanja ON/OFF
- 6** Svjetlo napajanja/punjenja
- 7** GPS senzor (ugrađeni, samo DSC-HX7V)
- 8** Mikrofon
- 9** Svjetlo samookidača/indikator okidanja na osmijeh/AF svjetlo
- 10** Objektiv
- 11**  (TransferJet™) oznaka
- 12** LCD zaslon
- 13** Tipka  (reprodukcija)
- 14** Kotačić za upravljanje
- 15** Tipka MOVIE (Videozapis)
- 16** HDMI priključnica
- 17** Kukica za vrpču za nošenje
- 18** Tipka ?/  (Vodič kroz fotoaparats/Brisanje)
- 19** Tipka MENU
- 20** Zvučnik
- 21** Navoj za tronožac
 - Koristite tronožac s vijkom duljine manje od 5,5 mm. U protivnom fotoaparats nećete moći dobro učvrstiti i može se oštetiti.
- 22** Višenamjenska priključnica (Type3b)
- 23** Poklopac baterije/memorijske kartice
- 24** Utor za umetanje baterije
- 25** Polugica za vađenje baterije
- 26** Utor za memorijsku karticu
- 27** Svjetlo pristupa podacima

Umetanje baterijske jedinice

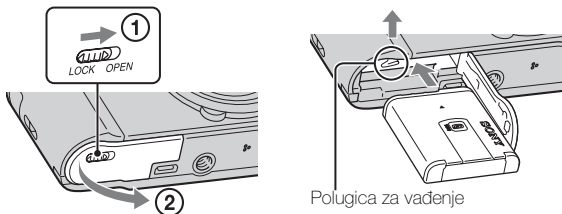

1 Otvorite poklopac.

2 Umetnite baterijsku jedinicu.

- Dok pritišćete polugu za vađenje baterije, umetnite baterijsku jedinicu kako je prikazano. Osigurajte da se poluga za vađenje baterije nakon umetanja zaključa.

Punjenje baterijske jedinice

Za korisnike u SAD-u, Kanadi

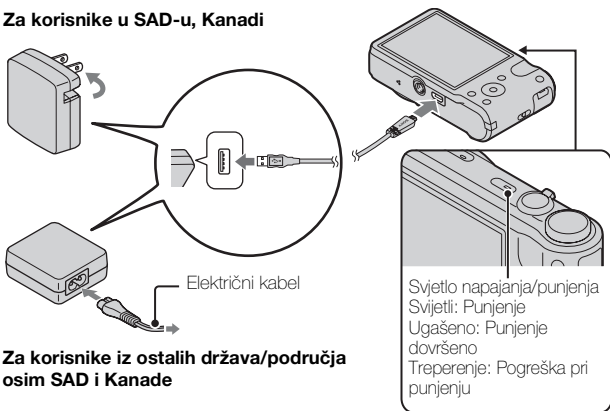

Za korisnike iz ostalih država/područja
osim SAD i Kanade

1 Spojite fotoaparat i AC ispravljač (isporučeno) pomoću USB kabela s višenamjenskom priključnicom (isporučeno).

2 Spojite AC ispravljač u zidnu utičnicu.

Svjetlo napajanja/punjenja svijetli narančasto, a punjenje započinje.

- Tijekom punjenja baterije isključite fotoaparat.
 - Baterijska se jedinica može puniti čak i kad je djelomično puna.
 - Kad svjetlo napajanja/punjenja treperi i punjenje nije dovršeno, izvadite i ponovo stavite baterijsku jedinicu.
-

Napomene

- Kad svjetlo napajanja/punjenja na fotoaparatu ne zasvijetli čak i ako je AC ispravljač spojen na fotoaparat i u zidnu utičnicu, to znači da se punjenje privremeno prekida i da je u statusu čekanja. Punjenje se automatski zaustavlja i ulazi u status čekanja kad je vanjska temperatura van intervala radne temperature punjača. Kad se temperatura vrati u odgovarajući raspon, punjenje se nastavlja. Preporučujemo punjenje baterijske jedinice pri okolnoj temperaturi od 10°C do 30°C.
- Spojite AC ispravljač (isporučeno) u najbližu zidnu utičnicu. Ako tijekom korištenja AC ispravljača dođe do kvarova, odmah isključite priključak iz zidne utičnice kako biste isključili izvor napajanja.
- Kad se punjenje dovrši, AC ispravljač isključite iz zidne utičnice.
- Svakako koristite samo originalne Sony baterijske jedinice, USB kabel s višenamjenskom priključnicom (isporučeno) i AC ispravljač (isporučeno).

■ Punjenje spajanjem na računalo

Baterijska jedinica može se puniti spajanjem fotoaparata na računalo pomoću USB kabela s višenamjenskom priključnicom.

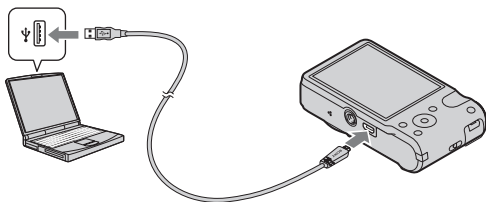

Napomena

- Kod punjenja putem računala na umu imajte sljedeće stavke:
 - Ako se fotoaparatuspoji na prijenosno računalo koje nije spojeno na izvor napajanja, smanjuje se razina napunjenosti baterije prijenosnog računala. Nemojte puniti tijekom duljih vremenskih razdoblja.
 - Kad se između računala i fotoaparatuspostavi USB veza, nemojte isključivati/uključivati ili ponovo pokretati računalo ili buditi računalo iz stanja mirovanja. Fotoaparatusmože prouzročiti neispravan rad. Prije isključivanja/uključivanja ili ponovnog pokretanja računala ili buđenja računala iz načina mirovanja, odspojite fotoaparatusi računalo.
 - Nema jamstava za punjenje pomoću posebno izrađenog računala ili izmijenjenog računala.

Vrijeme punjenja

Vrijeme punjenja je približno 270 min. pomoću AC ispravljača (isporučeno).

Napomena

- Gore navedena vremena punjenja primjenjuju se kad se puni potpuno ispražnjena baterijska jedinica pri temperaturi od 25°C. Punjenje može trajati i duže, ovisno o uvjetima korištenja i vanjskim uvjetima.

Vrijeme trajanja baterije i broj slika koje možete snimiti i prikazati

	Vrijeme trajanja baterije	Broj slika
Snimanje (fotografija)	Približno 150 min	Oko 300 slika
Pregledavanje (fotografija)	Približno 220 min	Oko 4400 slika
Snimanje (videozapisa)	Približno 70 min	—

Napomene

- Gornji broj slika primjenjuje se kad je baterijska jedinica sasvim napunjena. Broj slika može se smanjiti ovisno o uvjetima korištenja.
- Broj slika koje se mogu snimiti označava snimanje u sljedećim uvjetima:
 - Uporaba »Memory Stick PRO Duo« (Mark2) marke Sony (prodaje se zasebno)
 - Baterijska se jedinica koristi pri temperaturi okoline od 25°C.
 - [Postavlj. GPS-a] je podešen na [Isključeno] (samo DSC-HX7V).

- Broj fotografija za »Snimanje (fotografija)« temelji se na CIPA standardu i vrijedi za snimanje pod sljedećim uvjetima:
(CIPA: Camera & Imaging Products Association)
 - DISP (Postavljanje prikaza) je postavljena na [UKLJUČENO].
 - Jedno okidanje svakih 30 sekundi.
 - Zum se uključuje/isključuje pritiskom na W odnosno T stranu.
 - Bljeskalica će se aktivirati svaki drugi put.
 - Uređaj će se uključiti i isključiti svaki deseti put.
- Vrijeme trajanja baterije za videozapise vrijedi za snimanje u sljedećim uvjetima:
 - Kakvoća videozapisa: AVCHD HQ
 - Kad se kontinuirano snimanje završi zbog postavljenih ograničenja (str. 21), ponovo pritisnite tipku MOVIE (Videozapis) i nastavite snimati. Funkcije snimanja poput zuma ne funkcioniraju.

■ Opskrba strujom

Fotoaparatus se može napajati iz zidne utičnice spajanjem AC ispravljača, pomoću USB kabela s višenamjenskom priključnicom (isporučeno). Slike možete prenijeti na računalo a da se ne brinete hoće li se baterijska jedinica istrošiti spajanjem fotoaparata na računalo pomoću USB kabela s višenamjenskom priključnicom.

Napomene

- Napajanje se ne može isporučivati kad baterijska jedinica nije umetnuta u fotoaparatus.
- Napajanje iz zidne utičnice dostupno je samo kad se fotoaparatus nalazi u načinu reprodukcije ili kad se fotoaparatus i računalo spoje. Ako je fotoaparatus u načinu snimanja ili dok mijenjate postavke fotoaparata, napajanje se ne isporučuje čak i ako uspostavite USB vezu pomoću USB kabela s višenamjenskom priključnicom.
- Ako spojite fotoaparatus i računalo pomoću USB kabela s višenamjenskom priključnicom kad je fotoaparatus u načinu reprodukcije, zaslon na fotoaparatusu mijenja se iz zaslona reprodukcije u zaslon USB veze. Za prelazak u zaslon reprodukcije pritisnite tipku  (Reprodukcija).

Umetanje memorijske kartice (prodaje se zasebno)

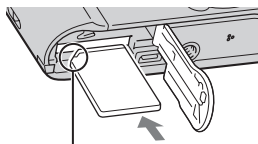
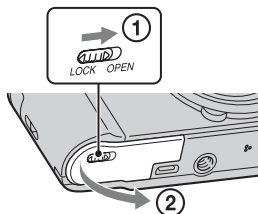

Provjerite je li odrezani kut ispravno okrenut.

1 Otvorite poklopac.

2 Umetnite memorijsku karticu (prodaje se zasebno).

- Karticu umetnite s odrezanim kutom u prikazanom smjeru dok ne klikne.

3 Zatvorite poklopac.

- Zatvaranjem poklopca kad je baterija nepravilno umetnuta možete oštetiti fotoaparata.

Memorijske kartice koje možete koristiti

	Memorijska kartica	Za fotografije	Za videozapise
A	Memory Stick PRO Duo	○	○ (samo Mark2)
	Memory Stick PRO-HG Duo	○	○
	Memory Stick Duo	○	—
B	SD memorijska kartica	○	○ (Klasa 4 ili brža)
	SDHC memorijska kartica	○	○ (Klasa 4 ili brža)
	SDXC memorijska kartica	○	○ (Klasa 4 ili brža)

- U ovom se priručniku proizvodi pod A skupno nazivaju »Memory Stick Duo«, a proizvodi pod B se skupno nazivaju SD kartica.

HR

■ Za vađenje memorijske kartice/baterijske jedinice

Memorijska kartica: Jednom pogurajte memorijsku karticu prema unutra.

Baterijska jedinica: Gurnite polugicu za vađenje baterije. Pazite da vam baterija ne ispadne.

Napomena

- Nikad ne vadite memorijsku karticu/baterijsku jedinicu dok gori svjetlo pristupa podacima (str. 6). Tako možete prouzročiti oštećenje podataka na memorijskoj kartici/unutarnjoj memoriji.

Podешavanje sata

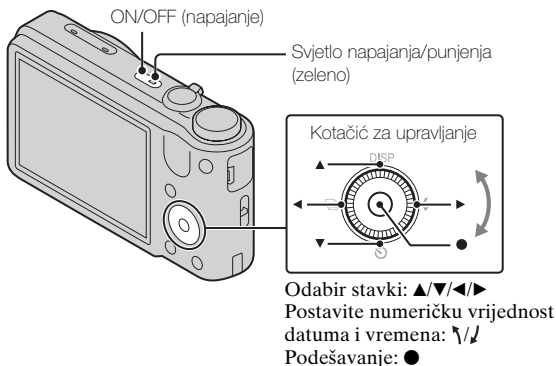

- 1 Pritisnite tipku napajanja ON/OFF.
Postavka datum i vrijeme pojavljuje se kad prvi put pritisnete tipku ON/OFF (napajanje).
 - Može potrajati neko vrijeme dok fotoaparati ne počne funkcionirati.
- 2 Odaberite željeni jezik.
- 3 Odaberite željeno područje prema uputama na zaslonu, pa pritisnite ●.

- 4 Postavite [Format dat. i vrem.], [Ljetnje vrijeme] i [Dat. i vrijeme], pa odaberite [OK] → [OK].
- Ponoć je prikazana kao 12:00 AM, a podne kao 12:00 PM.
- 5 Odaberite željenu boju zaslona i GPS postavku (samo DSC-HX7V), slijedeći upute na zaslonu.
- Baterija će se brzo potrošiti, ako [Postavlj. GPS-a] postavite na [Uključeno] (samo DSC-HX7V).
- 6 Kad se na zaslonu pojavi uvodna poruka [Vodič kroz fotoaparat], odaberite [OK].
-

Snimanje fotografija/videozapisa

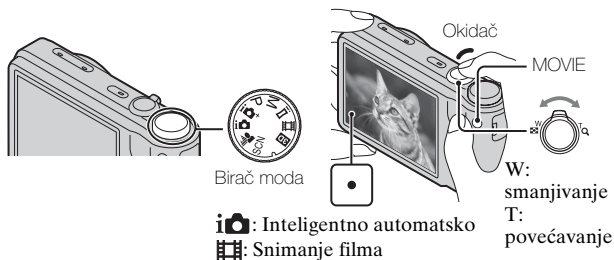

Snimanje fotografija

- 1 Dopola pritisnite okidač za izoštravanje slike.
Kad završi izoštravanje začut će se »bip« i osvijetliti indikator ●.
 - 2 Pritisnite okidač dokraja.
-

Snimanja videozapisa

- 1 Pritisnite tipku MOVIE (Videozapis) za početak snimanja.
 - Skalu uvećanja mijenjajte polugom W/T (zum).
 - 2 Ponovo pritisnite tipku MOVIE za prekid snimanja.
-

Napomene

- Ako se pri snimanju videozapisa koristi funkcija zumiranja, snimit će se zvuk rada objektivna i poluge. Kad se dovrši snimanje videozapisa može se snimiti i zvuk rada tipke MOVIE.
- Kontinuirano snimanje moguće je u trajanju od približno 29 minuta sa zadanim postavkama fotoaparata i pri temperaturi od približno 25°C. Kad se snimanje videozapisa dovrši, snimanje možete ponovo pokrenuti ako ponovo pritisnete tipku MOVIE. Ovisno o temperaturi okoline, snimanje se može zaustaviti kako bi se fotoaparat zaštitio.

Pregledavanje slika

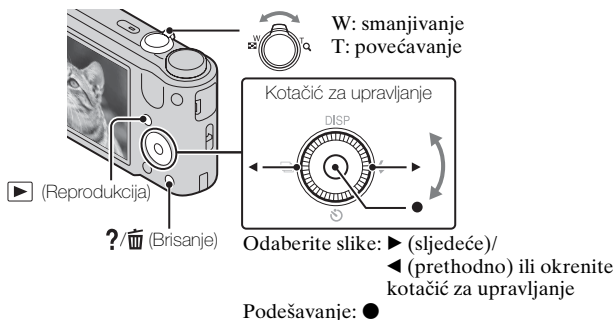

1 Pritisnite tipku za reprodukciju ▶.

- Kad se slike na memorijskoj kartici snimljene s drugim fotoaparatom reproduciraju na ovom fotoaparatu, pojavljuje se registracijski zaslon za podatkovnu datoteku.

■ Odabir sljedeće/prethodne slike

Odaberite sliku pritiskom ▶ (sljedeće)/◀ (prethodno) na kotačiću za upravljanje ili okretanjem kotačića za upravljanje. Za gledanje videozapisa pritisnite ● u središtu kotačića za upravljanje.

■ Brisanje slike

- ① Pritisnite tipku ?/🗑️ (brisanje).
- ② Odaberite [Ova slika] pomoću ▲ na kotačiću za upravljanje, zatim pritisnite ●.

■ Povratak na snimanje fotografija

Pritisnite okidač dopola.

Vodič kroz fotoapar

Ovaj fotoapar

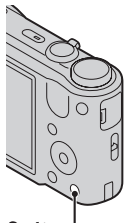

?/📷 (Vodič kroz fotoapar)



1 Pritisnite tipku ?/📷 (Vodič kroz fotoapar).

- Pri pregledavanju slika prikazuje se [Brisanje/Vodič kroz fotoap.]. Odaberite [Vodič kroz fotoapar].

2 Odaberite način pretraživanja iz [Vodič kroz fotoapar].

Vodič za snim./reprod.: Pretražite funkcije različitih operacija u načinu snimanja/gledanja.

Vodič kroz ikone: Pretražite funkciju i značenje prikazanih ikona.

Otklanjanje problema: Pretražite uobičajene probleme i njihovo rješenje.

Vodič za objektiv: Pretražite funkcije prema svojim potrebama.

Ključna riječ: Pretražite funkcije po ključnim riječima.

Povijest: Prikažite posljednjih 12 stavki prikazanih u [Vodič kroz fotoapar].

Uvod u ostale funkcije

Ostalim funkcijama koje se koriste tijekom snimanja ili reprodukcije može se upravljati pomoću kotačića za upravljanje ili tipke MENU na fotoaparatu. Fotoaparat je opremljen funkcijskim vodičem koji vam omogućuje jednostavan odabir funkcija. Dok se vodič prikazuje, isprobajte ostale funkcije.

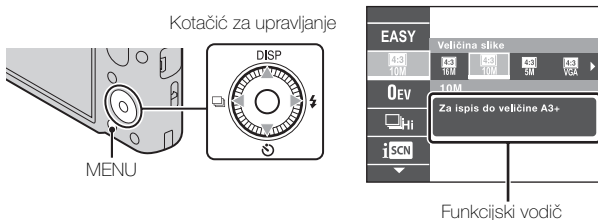

■ Kotačić za upravljanje

DISP (Postavljanje prikaza): Omogućuje vam promjenu prikaza zaslona.

 (Samookidač): Omogućuje vam korištenje samookidača.

 (Postavke brzog snimanja): Omogućuje vam korištenje načina brzog snimanja.

 (Bljeskalica): Omogućuje vam odabir načina rada bljeskalice za fotografije.

■ Opcije izbornika

Snimanje

Sn. vid. u nač. scen.	Odaberite način snimanja videozapisa.
3D snimanje	Odaberite način snimanja 3D slika.
Odabir scene	Odaberite prethodno podešene postavke kako bi odgovarale različitim uvjetima scene.
Način jednostavni	Fotografije snimajte pomoću minimalnih funkcija.
Efekt defokusir.	Postavite razinu efekta defokusiranja pozadine pri snimanju u načinu Defokusiranje pozadine.

HR



Veličina slike/ Veličina panor. slike/Veličina videozapisa/ Kvalitet videozapisa	Odaberite veličinu i kakvoću slike za fotografije, panoramske slike ili datoteke videozapisa.
EV	Ručno podesite ekspoziciju.
ISO	Podesite ISO osjetljivost.
Balans bijele boje	Podesite tonove boje slike.
Izoštavanje	Odaberite način izoštravanja.
Način mjerenja svjetla	Odaberite način mjerenja svjetla koji određuje koji dio objekta će služiti za podešavanje ekspozicije.
Interval brzog snimanja	Odaberite broj slika u sekundi kod brzog snimanja slika.
Postavke skupa ekspozicije	Postavite vrstu snimanja sa skupom ekspozicije.
Prepoznavanje scena	Postavite na automatsko prepoznavanje uvjeta snimanja.
Efekt nježn. tena	Postavite Efekt nježn. tena i razinu efekta.
Snimanje osmijeha	Postavite fotoaparata da automatski otpušta gumb okidača kad se otkrije osmijeh.
Osjetljivost osmijeha	Podesite osjetljivost funkcije Snimanje osmijeha za otkrivanje osmijeha.
Otkrivanje lica	Odaberite za otkrivanje lica i automatsko podešavanje različitih postavki.
Smanj. zatvar. očiju	Postavite na automatsko snimanje dviju slika i odaberite sliku u kojoj oči ne trepću.
SteadyShot videozapisa	Postavite jačinu SteadyShot u Snimanju videozapisa.
Informacije o položaju*	Provjerite status triangulacije.
Vodič kroz fotoaparata	Pretražite funkcije fotoaparata prema svojim potrebama.





HR * samo DSC-HX7V

Pregledavanje

Dijaprojeksija	Odaberite metodu kontinuirane reprodukcije.
3D gledanje	Postavite za reprodukciju slika snimljenih u 3D načinu na 3D TV prijemu.
Pošaljite pomoću TransferJet	Prenesite podatke detaljnim usklađivanjem dvaju proizvoda opremljenih tehnologijom TransferJet.
Način prikaza	Odaberite format prikaza za slike.
Prikaži gr. brzo snim. fotogr.	Tijekom reprodukcije odaberite prikaz brzo snimljenih slika po skupinama ili prikaz svih slika.
Retuširanje	Retuširajte sliku različitim efektima.
Brisanje	Izbrišite sliku.
Zaštita	Zaštite slike.
Tiskanje (DPOF)	Na fotografiju dodajte oznaku naloga za ispis.
Rotacija	Rotirajte fotografiju ulijevo ili udesno.
Vodič kroz fotoaparata	Pretražite funkcije fotoaparata prema svojim potrebama.

Popis postavki

Ako pritisnete tipku MENU tijekom snimanja ili reprodukcije,  (Postavke) se daje kao konačan odabir. Možete promijeniti zadane postavke na zaslonu  (Postavke).

 Postavke Snimanja	Format videozapisa/AF osvjetljivač/Mreža/Digitalni zum/Smanj. Šuma Vetra/Smanj. ef. crv. očiju/Upoz. o zatv. očima/Zapis datuma
 Glavne Postavke	Zvučni signal/Svjetlina Panela/Language Setting/Boja prikaza/Pokazni način rada/Pokretanje/Funkcijski vodič/KON. ZA HDMI/Postav. USB povez./USB napajanje/LUN Postavka/Preuzimanje glazbe/Isprazni glazbu/Postavlj. GPS-a ^{*1} /GPS assist podaci ^{*1} /TransferJet/Eye-Fi/Ušteda energije
 Alati za Memorijsku Karticu ^{*2}	Format/Stvar. mape za snim./Prom. mape za snim./Izbr. mapu za snim./Kopiranje/Broj datoteke
 Postavke Sata	Postavka područja/Postav. dat. i vrem./Autom. PODEŠ sata ^{*1} /Aut. PODEŠ područj. ^{*1}

^{*1}samo DSC-HX7V

^{*2}Ako nije umetnuta memorijska kartica, prikazat će se  (Alati za Unutrašnju Memoriju), a moći će se odabrati samo [Format].

Broj fotografija i vrijeme za snimanje videozapisa

Broj fotografija i preostalo vrijeme snimanja može odstupati ovisno o uvjetima snimanja i memorijskoj kartici.

■ Fotografije

(Jedinica: fotografija)

Veličina \ Kapacitet	Unutarnja memorija	Memorijska kartica
	Oko 19 MB	2 GB
16M	3	335
VGA	98	9600
16:9(12M)	3	355

■ Videozapisi

U donjoj tablici su navedene približne vrijednosti maksimalnih vremena snimanja. Navedena vremena su ukupna vremena snimanja za sve videozapise. Maksimalno vrijeme neprekidnog snimanja je oko 29 minuta. Maksimalna veličina videozapisa u formatu MP4 je do približno 2 GB.

(h (sat), m (minute))

Veličina \ Kapacitet	Unutarnja memorija	Memorijska kartica
	Oko 19 MB	2 GB
AVC HD 24M (FX)	—	10m (10m)
AVC HD 9M (HQ)	—	25m (15m)
MP4 12M	—	15m
MP4 3M	—	1h 10m

Broj u () je minimalno vrijeme snimanja.

- Vrijeme snimanja videozapisa razlikuje se, jer je fotoaparatus opremljen s varijabilnom brzinom prijenosa podataka (VBR) koja automatski podešava kvalitetu slike ovisno o sceni snimanja. Kad snimate objekt koji se brzo kreće, slika je jasnija, ali je vrijeme snimanja kraće, jer je za snimanje potrebno više memorije.

Vrijeme snimanje se također razlikuje ovisno o uvjetima snimanja, objektu ili postavkama kvalitete/veličine slike.

Napomene vezane za korištenje fotoaparata

Funkcije ugrađene u ovaj fotoaparat

- Ovaj priručnik opisuje svaku od funkcija aparata kompatibilnih/ nekompatibilnih s TransferJet-om, te kompatibilnih s 1080 60i i 1080 50i.
 - Kako biste utvrdili podržava li vaš fotoaparat GPS funkciju, provjerite naziv modela fotoaparata.
Kompatibilno s GPS-om: DSC-HX7V
Nekompatibilno s GPS-om: DSC-HX7
 - Kako biste utvrdili podržava li vaš fotoaparat funkciju TransferJet i je li 1080 60i- ili 1080 50i-kompatibilan provjerite sljedeće oznake na donjoj strani kućišta.
Aparat kompatibilan s TransferJet-om:  (TransferJet)
Aparat kompatibilan s 1080 60i: 60i
Uređaj kompatibilan s 1080 50i: 50i
- U zrakoplovu svakako isključite fotoaparat sljedeći upute u kabini.
- Nemojte gledati 3D slike snimljene fotoaparatom dugo na 3D kompatibilnim monitorima.
- Kada 3D slike snimljene fotoaparatom gledate na 3D kompatibilnim monitorima, možete iskusiti nelagodu, u vidu napora za oči, umora ili mučnine. Kako biste spriječili ove simptome, preporučujemo redovite pauze. Međutim, sami trebate odrediti duljinu i učestalost pauza koje su vam potrebne, jer to ovisi o pojedincu. Ako iskusite bilo koji vid nelagode, prestanite gledati 3D slike dok se ne oporavite te se po potrebi savjetujte s liječnikom. Također pogledajte upute za rukovanje isporučene s uređajem ili softverom kojeg koristite s fotoaparatom. Imajte na umu da se vid djeteta još uvijek razvija (naročito kod djece mlađe od 6 godina).
Prije nego što djetetu dopustite da gleda 3D slike savjetujte se s pedijatrom ili oftalmologom te pazite da dijete pri gledanju takvih slika poštuje mjere opreza.

Na uređajima kompatibilnima s GPS-om (samo DSC-HX7V)

- Koristite GPS sukladno odredbama zemalja i regija gdje ga koristite.
- Ako ne snimate podatke o smjeru ili lokaciji postavite [Postavlj. GPS-a] na [Isključeno].

O upotrebi i njezi

Izbjegavajte grubo rukovati proizvodom, rastavljati ga, izmjenjivati, podvrgavati fizičkom stresu ili utjecajima kao što je udaranje čekićem, ispuštanje proizvoda ili gaženje po njemu. Posebice pazite na objektiv.

Napomene o snimanju/reprodukciji

- Prije početka snimanja napravite probno snimanje kako bi se uvjerali u ispravnost fotoaparata.
- Fotoaparat nije zaštićen od prašine, prskanja tekućine i nije vodootporan.

- Izbjegavajte izlaganje fotoaparata djelovanju vode. Ako voda dopre u unutrašnjost fotoaparata može doći do neispravnog funkcionisanja. U nekim slučajevima fotoaparat neće biti moguće popraviti.
- Fotoaparat nemojte usmjeravati prema suncu ili nekom drugom jakim izvoru svjetlosti. To može prouzročiti neispravno funkcionisanje fotoaparata.
- Ako dođe do kondenzacije vlage, otklonite je prije upotrebe fotoaparata.
- Fotoaparat nemojte tresti niti udarati. Mogli biste prouzročiti kvar pa možda nećete moći snimati slike. Nadalje, medij snimanja se može pokvariti ili se mogu oštetiti slikovni podaci.

Nemojte koristiti / pohranjivati fotoaparat na sljedećim mjestima

- Mjestima s krajnje visokom ili krajnje niskom temperaturom i vlažnim mjestima
Na mjestima kao što je vozilo parkirano na suncu kućište fotoaparata može se deformirati što može prouzročiti neispravnosti u radu.
- Mjestima izravno izloženim suncu ili blizu grijanja
Kućište fotoaparata može promijeniti boju ili se deformirati što može prouzročiti neispravnosti u radu.
- Mjestima izloženim trešnji
- U blizini lokacije koja generira jake radiovalove, emitira zračenje ili je jako magnetsko polje. U protivnom snimanje i reprodukcija slika možda neće ispravno funkcionirati.
- Mjestima gdje ima pijeska i prašine
Pazite da pijesak ili prašina ne dospiju u fotoaparat. Ovo može prouzročiti neispravnosti u radu fotoaparata koje se u nekim slučajevima neće moći otkloniti.

O nošenju fotoaparata

Nemojte sjediti s fotoaparatom u stražnjem džepu hlača ili suknje jer time možete prouzročiti neispravnosti u radu ili oštećenje fotoaparata.

Napomene o LCD zaslonu i objektivu

LCD zaslon proizveden je tehnologijom najveće preciznosti tako da je ispravnost piksela iznad 99,99%. Usprkos tome, na LCD zaslonu ipak se može pojaviti nekoliko crnih ili svijetlih točaka (bijele, crvene, plave ili zelene boje). Ove točke su normalni rezultat proizvodnog postupka i ne utječu na kvalitetu snimka.

Držač

Ako se o držač trljaju tamni materijali ili koža, u nekim se slučajevima njegova boja može promijeniti.

O temperaturi fotoaparata

Fotoaparat i baterija mogu se zagrijati zbog dugotrajne upotrebe, to nije posljedica neispravnog rada.

O zaštiti protiv pregrijavanja

Ovisno o fotoaparatu i temperaturi baterije, možda nećete moći snimati videozapise ili se fotoaparatus može automatski isključiti iz sigurnosnih razloga. Prije isključivanja, na LCD zaslonu će se pojaviti upozorenje ili će fotoaparatus prestati snimati videozapise. U tom slučaju ostavite napajanje isključenim i pričekajte dok se temperatura fotoaparata i baterije ne snizi. Ako uključite napajanje a da niste ostavili da se fotoaparatus i baterija dovoljno ohlade, napajanje se može ponovo isključiti ili možda nećete moći snimati videozapise.

O punjenju baterije

Ako punite bateriju koja se nije koristila dulje vrijeme, možda je nećete moći napuniti do odgovarajućeg kapaciteta.

Razlog su karakteristike baterije, ne kvar. Ponovo napunite bateriju.

Upozorenje o autorskom pravu

Televizijski programi, filmovi, videovrpce i drugi materijali mogu biti zaštićeni autorskim pravom. Nedoovoljeno presnimavanje takvog materijala može biti protivno odredbama zakona o autorskom pravu.

Bez naknade za oštećene podatke ili neuspjeh snimaka

Sony ne može nadoknaditi štetu zbog neuspjelih snimaka ili oštećenja podataka koji su rezultat neispravnog rada fotoaparata ili medija snimanja i sl.

Čišćenje površine fotoaparata

Očistite površinu fotoaparata mekom krpom malo navlaženom u vodi, zatim prijedite površinu suhom krpom. Za sprječavanje oštećenja kućišta i završnog sloja:

- Nemojte izlagati fotoaparatus djelovanju kemijskih sredstava tipa razrjeđivača, benzina, alkohola, krpa za jednokratnu uporabu, sredstava za odbijanje kukaca, preparata za sunčanje ili insekticida.

Tehničke specifikacije

Fotoaparati

[Sustav]

Uređaj za snimanje: Senzor Exmor

R CMOS 7,77 mm (1/2,3 tip)

Ukupni broj piksela fotoaparata:

Oko 16,8 megapiksela

Broj efektivnih piksela fotoaparata:

Oko 16,2 megapiksela

Objektiv: Sony G 10 zum objektiv

$f = 4,25 \text{ mm} - 42,5 \text{ mm}$ (25 mm –

250 mm (ekvivalent 35 mm

filma)) F3,5 (W) – F5,5 (T)

Pri snimanju videozapisa (16:9):

28 mm – 280 mm

Pri snimanju videozapisa (4:3):

34 mm – 340 mm

SteadyShot: Optički

Kontrola ekspozicije: Automatska

ekspozicija, Ručna ekspozicija,

Odabir scene (15 načina)

Balans bijelog: Automatski, dnevno

svjetlo, oblačno, fluorescentno 1/

2/3, svjetlo žarulje, bljeskalica,

'Jedan dodir'

Format signala:

Za 1080 50i: PAL boja, CCIR

standardi, HDTV 1080/50i

razlučivost

Za 1080 60i: NTSC boja, EIA

standardi, HDTV 1080/60i

razlučivost

Formati datoteka:

Fotografije: kompatibilan s

JPEG (DCF Ver. 2.0, Exif

Ver. 2.3, MPF Baseline) i DPOF

3D slike: kompatibilan s MPO

(MPF Extended (nejednaka

slika))

Videozapisi (AVCHD format):

AVCHD

Video: MPEG-4 AVC/H.264

Zvuk: 2-kanalni Dolby Digital,

opremljen s Dolby Digital

Stereo Creator

•Proizvedeno s licencom tvrtke

Dolby Laboratories.

Videozapisi (MP4 format):

Video: MPEG-4 AVC/H.264

Zvuk: 2-kanalni MPEG-4 AAC-

LC

Memorijski mediji: Unutarnja

memorija (oko 19 MB),

»Memory Stick Duo«, SD

kartice

Bljeskalica: Doseg bljeska (ISO

osjetljivost (preporučeni indeks

ekspozicije) podešena na

automatski odabir):

Oko 0,05 m do 4,8 m (W)/

Oko 1,0 m do 3,1 m (T)

HR

[Izlazni i ulazni priključci]

HDMI priključnica: Mini
priključnica HDMI
Višenamjenska priključnica:
Type3b(AV-izlaz/USB/DC-
ulaz): Video izlaz
Audio izlaz (stereo)
USB veza
USB veza: Hi-Speed USB (USB 2.0)

[LCD zaslon]

LCD ploča: 7,5 cm (3,0 tip) TFT
pogon
Ukupan broj točaka: 921 600 (640 ×
3 (RGB) × 480) točaka

[Napajanje, općenito]

Napajanje: Punjiva baterijska
jedinica NP-BG1, 3,6 V
NP-FG1 (prodaje se zasebno),
3,6 V
AC ispravljač AC-UB10/
UB10B, 5 V
Potrošnja snage (pri snimanju):
1,1 W
Radna temperatura okruženja: 0 °C
do 40 °C
Temperatura skladištenja: -20 °C do
+60 °C
Dimenzije (kompatibilno s CIPA):
101,6 mm × 57,6 mm × 28,6 mm
(Š/V/D)
Masa (kompatibilno s CIPA)
(uključujući NP-BG1 baterijsku
jedinicu, »Memory Stick Duo«):
Oko 178 g
Mikrofon: Stereo
Zvučnik: Mono
Exif Print: kompatibilan
PRINT Image Matching III:
kompatibilan

AC ispravljač AC-UB10/UB10B

Potrebna snaga: 100 V do 240 V
izmjenično, 50 Hz/60 Hz, 70 mA
Izlazni napon: 5 V istosmjerno,
0,5 A
Radna temperatura okruženja:
0 °C do 40 °C
Temperatura skladištenja:
-20 °C do +60 °C
Dimenzije: Oko 50 mm × 22 mm ×
54 mm (Š/V/D)
Masa:
Za SAD i Kanadu:
oko 48 g
Za zemlje i regije izuzev SAD-a i
Kanade:
oko 43 g

Punjiva baterijska jedinica NP-BG1

Vrsta baterije: Litij-ionska baterija
Maksimalni napon: 4,2 V
istosmjerno
Nazivni napon: 3,6 V istosmjerno
Najveći napon punjenja: 4,2 V
istosmjerno
Najveća jakost struje punjenja:
1,44 A
Kapacitet:
tipično: 3,4 Wh (960 mAh)
najmanje: 3,3 Wh (910 mAh)

Izvedba i tehničke specifikacije
podložne su promjenama bez
prethodne obavijesti.

Zaštitni znaci

- Sljedeći znaci su zaštitni znaci Sony Corporation.
Cyber-shot, »Cyber-shot,«
»Memory Stick PRO Duo,«
»Memory Stick PRO-HG Duo,«
»Memory Stick Duo«
- Windows je registrirani zaštitni znak tvrtke Microsoft Corporation u Sjedinjenim američkim državama i/ili drugim zemljama.
- Macintosh je registrirani zaštitni znak tvrtke Apple Inc.
- SDXC logotip zaštitni je znak tvrtke SD-3C, LLC.
- »« i »PlayStation« registrirani su zaštitni znakovi tvrtke Sony Computer Entertainment Inc.
- Nadalje, nazivi proizvoda i sustava korišteni u ovom priručniku uglavnom su zaštitni znaci ili registrirani zaštitni znaci odgovarajućih programera ili proizvođača. Oznake TM i [®] nisu konzistentno korištene u ovom priručniku.



- Dodajte više užitka sa svojim PlayStation 3 preuzimanjem aplikacije za PlayStation 3 s PlayStation Store (gdje je dostupna).
- Aplikacija za PlayStation 3 zahtijeva PlayStation Network račun i preuzimanje aplikacije. Moguće pristupiti u područjima gdje je dostupna PlayStation Store.

Dodatne informacije o ovom proizvodu i odgovori na najčešća pitanja mogu se naći na internetskim stranicama tvrtke Sony za podršku korisnicima (Sony Customer Support Website).

<http://www.sony.net/>

Ispisano tintom na bazi biljnog ulja bez VOC-a (Volatile Organic Compound).

AVERTIZARE

În vederea reducerii riscului de foc sau de incendii, nu expuneți aparatul la ploaie sau umezeală.

INSTRUCȚIUNI IMPORTANTE CU PRIVIRE LA SIGURANȚĂ -PĂSTRAȚI ACESTE INSTRUCȚIUNI PERICOL! PENTRU A EVITA PERICOLUL DE INCENDIU SAU DE ELECTROCUTARE, URMAȚI ÎNTOCMAI ACESTE INSTRUCȚIUNI.

În cazul în care forma ștecărului nu permite introducerea sa în priza de curent, folosiți un adaptor potrivit configurației prizei.

ATENȚIONARE

Acumulator

În cazul în care acumulatorul nu este mânuit corect, acesta poate exploda, poate declanșa un incendiu sau poate cauza arsuri de natură chimică. Rețineți următoarele atenționări.

- Nu îl dezasamblați.
- Nu zdrobiți și nu supuneți acumulatorul la șocuri sau interacțiuni violente, cum ar fi lovirea, lăsarea să cadă sau călcarea pe el.
- Nu scurtcircuitați contactele acumulatorului și nu lăsați obiecte din metal să intre în contact cu acestea.
- Nu expuneți acumulatorul la temperatură înaltă de peste 60 °C, cum ar fi în bătaia directă a razelor solare sau într-o mașină parcată în soare.
- Nu îl incinerati și nu îl aruncați în foc.
- Nu manevrați baterii cu litiu-ion deteriorate sau care prezintă scurgeri.
- Încărcați acumulatorul numai utilizând un încărcător original Sony sau un dispozitiv care poate încărca acumulatorul.
- Țineți acumulatorul departe de accesul copiilor mici.
- Mențineți acumulatorul uscat.
- Înlocuiți-l numai cu un tip identic sau echivalent, recomandat de Sony.
- Dezafectați acumulatorii uzați întotdeauna după cum se specifică în instrucțiuni.

I Adaptor CA

Conectați adaptorul CA la cea mai apropiată priză de curent.

Dacă apar probleme în timpul utilizării adaptorului CA, opriți imediat alimentarea acestuia cu electricitate prin scoaterea fișei din priza de curent.

Cablul de alimentare, dacă este inclus, este special conceput pentru acest aparat foto și nu trebuie utilizat cu un alt echipament electric.

Pentru clienții din Europa



Prin prezenta, Sony Corporation declară că această Aparat foto digital DSC-HX7V respectă cerințele esențiale și este în conformitate cu prevederile Directivei 1999/5/EC. Pentru detalii, vă rugăm accesați următoarea adresă:

<http://www.compliance.sony.de/>

I Notă pentru clienții din țările care aplică Directivele UE

Producătorul acestui produs este Sony Corporation, 1-7-1 Konan Minato-ku Tokyo, 108-0075 Japonia. Reprezentantul autorizat pentru EMC și siguranța produsului este Sony Deutschland GmbH, Hedelfinger Strasse 61, 70327 Stuttgart, Germania. Pentru orice probleme de service sau garanție, vă rugăm să consultați adresele indicate în documentele separate de service sau de garanție.

Acest produs a fost testat și s-a stabilit că respectă limitele impuse de reglementarea EMC privind utilizarea cablurilor de conectare mai scurte de 3 metri.

I ATENȚIE

Câmpurile electromagnetice la anumite frecvențe pot influența imaginea și sunetul acestei unități.

I Notă

Dacă electricitatea statică sau electromagnetismul determină sistarea la jumătate a transferului de date (nereușită), reporniți aplicația sau deconectați și conectați din nou cablul (USB etc.).

RO

Dezafectarea echipamentelor electrice și electronice vechi (Se aplică pentru țările membre ale Uniunii Europene și pentru alte țări europene cu sisteme de colectare separată)



Acest simbol aplicat pe produs sau pe ambalajul acestuia, indică faptul că acest produs nu trebuie tratat ca pe un deșeu menajer. El trebuie predat punctelor de reciclare a echipamentelor electrice și electronice. Asigurându-vă că acest produs este dezafectat în mod corect, veți ajuta la prevenirea posibilelor consecințe negative asupra mediului și a sănătății umane, dacă produsul ar fi fost dezafectat în mod necorespunzător. Reciclarea materialelor va ajuta la conservarea resurselor naturale. Pentru mai multe detalii legate de

reciclarea acestui produs, vă rugăm să contactați primăria din orașul dumneavoastră, serviciul de salubritate local sau magazinul de unde ați cumpărat produsul.

Dezafectarea bateriilor uzate (aplicabil în Uniunea Europeană și alte țări europene cu sisteme de colectare separate)



Acest simbol marcat pe baterie sau pe ambalaj indică faptul că bateria acestui produs nu trebuie considerată reziduu menajer. Pe anumite tipuri de baterii, acestui simbol i se pot asocia simbolurile anumitor substanțe chimice. Simbolurile pentru mercur (Hg) sau plumb (Pb) sunt adăugate, dacă bateria conține mai mult de 0,0005% mercur sau 0,004% plumb.

Asigurându-vă că aceste baterii sunt eliminate corect, veți ajuta la prevenirea consecințelor negative pentru mediu și pentru sănătatea umană, care, în caz contrar, pot fi provocate de către manipularea și eliminarea greșită a acestor baterii.

Reciclarea acestor materiale va ajuta la conservarea resurselor naturale.

În cazul produselor care pentru siguranța, performanța sau integritatea datelor necesită o conexiune permanentă cu bateria încorporată, aceasta trebuie înlocuită numai de către personalul specializat din centrele de service. Pentru a vă asigura că bateriile vor fi dezafectate corespunzător, predați produsul la sfârșitul duratei de funcționare la centrele de colectare pentru deșeurile electrice și electronice.

Pentru celelalte tipuri de baterii, vă rugăm să consultați secțiunea în care este explicat modul neprimejdios de îndepărtare a bateriei din produs.

Predați bateria uzată la un centru de colectare și reciclare a bateriilor.

Pentru mai multe detalii referitoare la reciclarea acestui produs sau a bateriei, vă rugăm să contactați primăria, serviciul de preluare a deșeurilor sau magazinul de unde ați achiziționat produsul.

Consultați „Ghid de utilizare Cyber-shot” (HTML) de pe CD-ROM-ul livrat

Pentru informații suplimentare despre operațiunile complexe, citiți „Ghid de utilizare Cyber-shot” (HTML) de pe CD-ROM (livrat), folosind un computer.



Introduceți CD-ROM-ul în unitatea CD-ROM.

Pentru utilizatorii de Windows:

- ① Faceți clic pe [Ghid de utilizare] → [Install].
- ② Porniți „Ghid de utilizare” cu ajutorul scurtăturii de pe desktop.

Pentru utilizatorii de Macintosh:

- ① Selectați folderul [Ghid de utilizare] și copiați în computer folderul [ro] din folderul [Ghid de utilizare].
- ② După finalizarea copierii, faceți dublu clic pe „index.html” din folderul [ro].

Verificarea accesoriilor livrate

- Acumulatori reîncărcabili NP-BG1 (1)/casetă pentru baterie (1)
- Cablu USB cu mufă cu multiple utilizări (1)
- Adaptor CA AC-UB10/UB10B (1)
- Cablu de alimentare (nu este furnizat în SUA și Canada) (1)
- Cureauă de mână (1)
- CD-ROM (1)
 - Softul Cyber-shot
 - „Ghid de utilizare Cyber-shot”
- Manual de instrucțiuni (manualul de față) (1)

RO

Identificarea părților componente

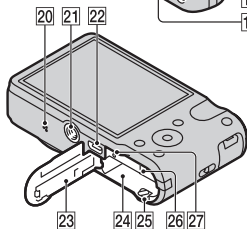
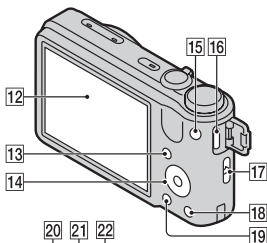
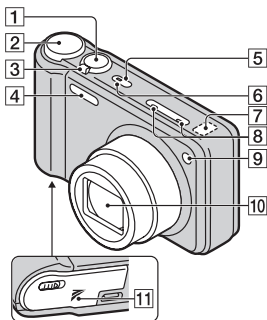

- 1 Buton declanșator
- 2 Butonul de selectare a modului
- 3 Pentru fotografiere: Butonul W/T (Zoom)
Pentru vizualizare: Butonul (Redare cu zoom)/butonul (Index)
- 4 Bliț
- 5 Butonul ON/OFF (Pornire / Oprire)
- 6 Ledul Pornire/oprire/Încărcare
- 7 Senzor GPS (încorporat, numai DSC-HX7V)
- 8 Microfon
- 9 Led temporizator/declanșator zâmbet/Sursa luminoasă AF
- 10 Obiectiv
- 11 Marcajul (TransferJet™)
- 12 Ecran LCD
- 13 Butonul (Redare)
- 14 Butonul de comandă
- 15 Butonul MOVIE (Film)
- 16 Conector HDMI
- 17 Inel pentru cureaua de mână
- 18 Butonul (Ghid integrat/Ștergere)
- 19 Butonul MENU
- 20 Difuzor
- 21 Orificiu pentru trepied
 - Folosiți un trepied cu un șurub mai scurt de 5,5 mm. În caz contrar, nu veți putea fixa aparatul foto, care se poate defecta.

- 22 Conector cu utilizări multiple
(Type3b)
- 23 Capac compartiment pentru
baterii/card de memorie
- 24 Fantă de introducere a
acumulatorului
- 25 Clapetă de scoatere a
acumulatorului
- 26 Fantă pentru cardul de
memorie
- 27 Led de acces

Introducerea acumulatorilor

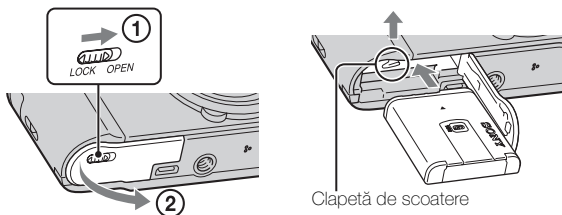

1 Deschideți capacul.

2 Introduceți acumulatorii.

- Introduceți acumulatorul ținând apăsată clapeta de scoatere, după cum se arată în imagine. Verificați dacă, după introducerea acumulatorului, clapeta de scoatere se blochează.

Încărcarea acumulatorilor

Pentru clienții din SUA și Canada

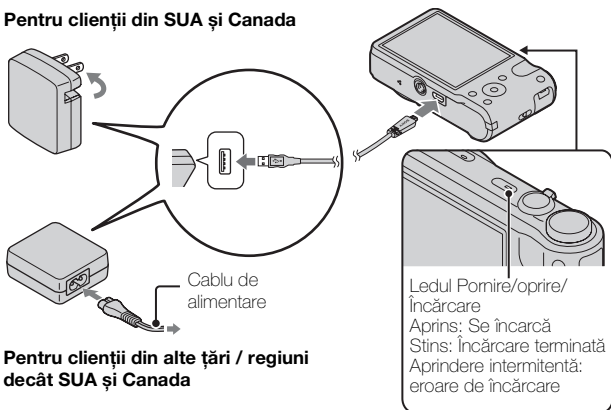

Pentru clienții din alte țări / regiuni
decât SUA și Canada

1 Conectați aparatul foto la adaptorul CA (livrat) folosind cablul USB cu mufă cu multiple utilizări (livrat).

2 Conectați adaptorul CA la priza de perete.

Ledul Pornire/oprire/Încărcare se aprinde în culoarea portocaliu și încărcarea este inițiată.

- Închideți aparatul foto cât timp bateria se încarcă.
 - Puteți încărca acumulatorii chiar dacă aceștia sunt parțial încărcăți.
 - Dacă ledul Pornire/oprire/Încărcare se aprinde intermitent, iar încărcarea nu este completă, scoateți și reintroduceți acumulatorul.
-

Observații

- Dacă ledul Pornire/oprire/Încărcare de pe aparatul foto nu se aprinde chiar dacă adaptorul CA este conectat la aparatul foto și la priza de perete, încărcarea a fost oprită temporar și este în așteptare. Încărcarea se oprește și intră automat în starea de așteptare atunci când temperatura este în afara intervalului de temperatură de funcționare recomandat. Atunci când temperatura revine în intervalul corespunzător, încărcarea este reluată. Vă recomandăm să încărcăți acumulatorii la o temperatură exterioară între 10°C și 30°C.
- Conectați adaptorul CA (livrat) la cea mai apropiată priză de perete. Dacă apar probleme în timpul utilizării adaptorului CA, opriți imediat alimentarea acestuia prin scoaterea fișei din priza de perete.
- La încheierea încărcării, scoateți adaptorul CA din priza de perete.
- Folosiți numai acumulatori originali Sony, cablul USB cu mufă cu multiple utilizări (livrat) și adaptorul CA (livrat).

■ Încărcarea prin conectarea la un computer

Acumulatorii pot fi încărcăți conectând aparatul foto la un computer prin intermediul unui cablu USB cu mufă cu multiple utilizări.

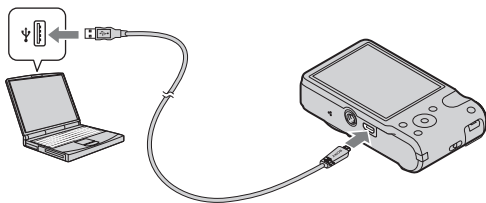

Observație

- Rețineți următoarele atunci când încărcarea se face prin intermediul unui computer:
 - Dacă aparatul foto este conectat la un laptop care nu este conectat la o sursă de alimentare cu electricitate, energia bateriei laptopului scade. Nu folosiți această metodă de încărcare pentru o perioadă lungă de timp.
 - Nu porniți/opriți sau reporniți computerul și nu reluați activitatea computerului din modul de repaus atunci când a fost stabilită o conexiune USB între computer și aparatul foto. Aparatul foto poate provoca defecțiuni. Înainte de a porni/opri sau de a reporni computerul ori de a relua activitatea computerului din modul de repaus, deconectați aparatul foto de la computer.
 - Nu se oferă nicio garanție pentru încărcarea efectuată prin intermediul unui computer cu caracteristici personalizate sau al unui computer modificat.

Durata de încărcare

Durata de încărcare cu adaptorul CA (livrat) este de aproximativ 270 minute.

Observație

- Durata de încărcare de mai sus se aplică în cazul încărcării unor acumulatori complet descărcați, la o temperatură de 25°C. Încărcarea poate dura mai mult timp, în funcție de condițiile de utilizare și de circumstanțe.

Durata de viață a bateriei și numărul de imagini pe care le puteți înregistra și vizualiza

	Durata de viață a bateriei	Numărul de imagini
Fotografiere (imagini statice)	Aprox. 150 de min.	Aprox. 300 imagini
Vizualizare (imagini statice)	Aprox. 220 de min.	Aprox. 4400 imagini
Realizarea de filme	Aprox. 70 de min.	—

Observații

- Numărul de imagini de mai sus este valabil atunci când acumulatorii sunt complet încărcăți. Numărul de imagini poate scădea în funcție de condițiile de utilizare.
- Numărul imaginilor care pot fi înregistrate este valabil în cazul fotografierii în următoarele condiții:
 - Utilizarea unui „Memory Stick PRO Duo” (Mark2) (se vinde separat) Sony
 - Acumulatorii sunt utilizați la o temperatură ambiantă de 25°C.
 - [Setare GPS] este setată la [Dezactivat] (numai DSC-HX7V).
- Numărul corespunzător „Fotografie (imagini statice)” se bazează pe standardul CIPA și se aplică fotografierii în următoarele condiții: (CIPA: Camera & Imaging Products Association)
 - DISP (Setare afișaj) este setată la [PORNIT].
 - Fotografiere la fiecare 30 de secunde.
 - Zoomul este comutat alternativ la butoanele W și T.
 - Blițul se aprinde intermitent o dată la fiecare două declanșări.
 - Aparatul este pornit și oprit o dată la fiecare zece declanșări.
- Durata de viață a bateriei, în cazul filmelor, este valabilă în cazul realizării în următoarele condiții:
 - Calitatea filmului: AVCHD HQ
 - Atunci când înregistrarea continuă se încheie datorită limitelor setate (pagina 21), apăsați din nou butonul MOVIE (Film) și continuați înregistrarea. Funcțiile de înregistrare, de exemplu zoomul, nu pot fi utilizate.

Alimentarea

Aparatul foto poate fi alimentat cu electricitate de la priza de perete prin conectarea la adaptorul CA, folosind cablul USB cu mufă cu multiple utilizări (livrat).

Puteți importa imagini pe un computer fără să vă faceți griji în privința descărcării acumulatorilor, conectând aparatul foto la un computer cu ajutorul cablului USB cu mufă cu multiple utilizări.

RO

Observații

- Alimentarea nu se poate realiza atunci când acumulatorii nu sunt introduși în aparatul foto.
- Alimentarea cu electricitate de la priza de perete se poate face numai atunci când aparatul foto este în modul de redare sau atunci când se realizează o conexiune între aparatul foto și un computer. Dacă aparatul foto este în modul de fotografiere sau modificați setările aparatului foto, alimentarea cu electricitate nu poate fi efectuată nici măcar atunci când realizați o conexiune USB folosind cablul USB cu mufă cu multiple utilizări.
- În cazul în care conectați aparatul foto la un computer folosind cablul USB cu mufă cu multiple utilizări atunci când aparatul foto este în modul de redare, afișajul aparatului se modifică de la ecranul de redare la ecranul conexiunii USB. Apăsați butonul  (Redare) pentru a comuta la ecranul de redare.

Introducerea unui card de memorie (se vinde separat)

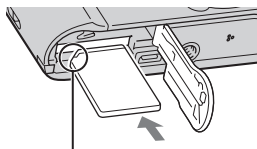
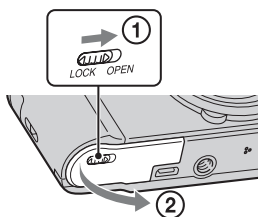

Verificați orientarea corectă a colțului tăiat.

1 Deschideți capacul.

2 Introduceți cardul de memorie (se vinde separat).

- Introduceți cardul de memorie cu colțul decupat orientat ca în imagine, până când se fixează în locaș.

3 Închideți capacul.

- Închiderea capacului cu bateria incorect introdusă poate duce la defectarea aparatului foto.

■ Cardurile de memorie compatibile

	Card de memorie	Pentru fotografii	Pentru filme
A	Memory Stick PRO Duo	○	○ (numai Mark2)
	Memory Stick PRO-HG Duo	○	○
	Memory Stick Duo	○	—
B	Card de memorie SD	○	○ (Clasa 4 sau superior)
	Card de memorie SDHC	○	○ (Clasa 4 sau superior)
	Card de memorie SDXC	○	○ (Clasa 4 sau superior)

- În acest manual, produsele din grupa A sunt numite colectiv „Memory Stick Duo”, iar produsele din grupa B sunt numite colectiv card SD.

■ Pentru a scoate cardul de memorie/acumulatorii

Card de memorie: Împingeți o dată cardul de memorie.

Acumulator: Împingeți clapeta de scoatere a bateriei. Aveți grijă să nu lăsați acumulatorul să cadă.

Observație

- Nu scoateți niciodată cardul de memorie/acumulatorii atunci când ledul de acces (pagina 6) este aprins. În caz contrar, datele de pe cardul de memorie / din memoria internă se pot deteriora.

Fixarea orei

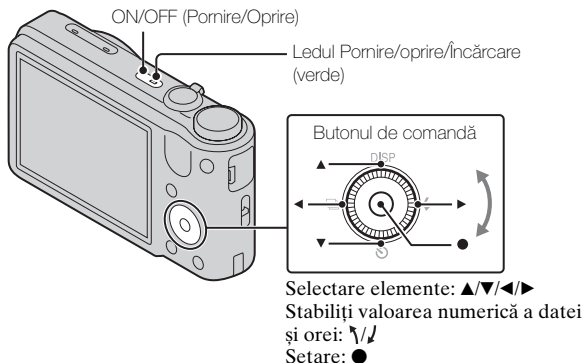

- 1 Apăsați butonul ON/OFF (Pornire/Oprire).
Setarea Dată și oră este afișată atunci când apăsați butonul ON/OFF (Pornire/Oprire) pentru prima dată.
 - Poate dura o vreme până când aparatul foto este pornit și îl puteți utiliza.
- 2 Alegeți limba dorită.
- 3 Selectați zona dorită conform instrucțiunilor de pe ecran, apoi apăsați ●.
- 4 Setati [Format dată și oră], [Ora de vară] și [Dată și oră], apoi selectați [OK] → [OK].
 - Miezul nopții este indicat ca 12:00 AM, iar amiaza, ca 12:00 PM.
- 5 Selectați culoarea afișajului și setarea GPS dorite (numai DSC-HX7V) urmând instrucțiunile de pe ecran.
 - Acumulatorii se vor descărca rapid dacă setați [Setare GPS] la [Activat] (numai DSC-HX7V).
- 6 Atunci când pe ecran apare un mesaj introductiv [Ghid integrat], selectați [OK].

Realizarea de fotografii statice/filme

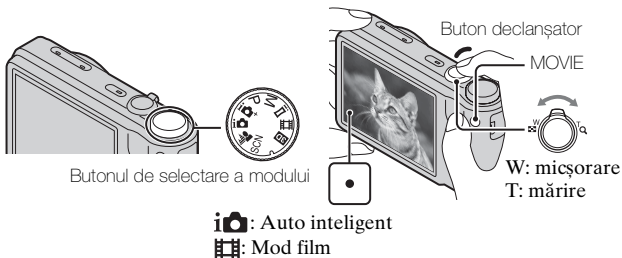

Realizarea de fotografii statice

- 1 Apăsați butonul declanșator pe jumătate, pentru a focaliza.
Atunci când imaginea este focalizată, se aude un bip, iar indicatorul ● se aprinde.
- 2 Apăsați complet butonul declanșator.

Realizarea de filme

- 1 Apăsați butonul MOVIE (Film) pentru a începe înregistrarea.
 - Folosiți butonul de zoom (W/T) pentru a modifica scara de zoom.
- 2 Apăsați din nou butonul MOVIE pentru a încheia înregistrarea.

RO

Observații

- Sunetul de acționare a obiectivului și butonului de zoom este înregistrat atunci când zoomul funcționează în timpul înregistrării unui film. Sunetul de acționare a butonului MOVIE poate fi înregistrat și atunci când înregistrarea filmului se încheie.
- Filmarea continuă este posibilă timp de aproximativ 29 de minute o dată, cu setările implicite ale aparatului foto și atunci când temperatura este de aproximativ 25°C. Atunci când înregistrarea filmelor se încheie, puteți relua înregistrarea apăsând din nou butonul MOVIE. Înregistrarea se poate opri pentru a proteja aparatul foto în cazul în care temperatura exterioară este necorespunzătoare.

Vizualizarea imaginilor

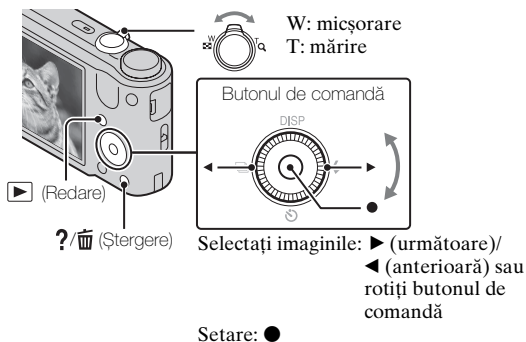

1 Apăsați butonul ▶ (Redare).

- Atunci când redați imaginile de pe un card de memorie înregistrate cu un alt aparat foto, apare ecranul de înregistrare a fișierului de date.

■ Selectarea imaginii următoare / precedente

Selectați o imagine apăsând ▶ (următoare)/◀ (anterioară) de pe butonul de comandă sau rotind butonul de comandă. Apăsați ● din mijlocul butonului de comandă pentru a viziona filme.

Ștergerea unei imagini

- 1 Apăsați butonul ?/🗑️ (Ștergere).
- 2 Selectați [Această imagine] cu ▲ de pe butonul de comandă, după care apăsați ●.

Revenirea în modul de fotografiere

Apăsați butonul declanșator pe jumătate.

Ghid integrat

Acest aparat foto este prevăzut cu un ghid de funcționare integrat. Cu ajutorul acestuia, puteți căuta funcțiile aparatului după necesități.

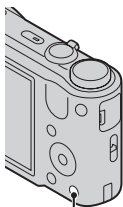

?/🗑️ (Ghid integrat)

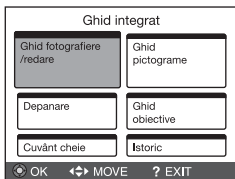

1 Apăsați butonul ?/🗑️ (Ghid integrat).

- Atunci când vizualizați imagini, se afișează [Șterge/Ghid integrat].
Selectați [Ghid integrat].

2 Alegeți o metodă de căutare din [Ghid integrat].

Ghid fotografiere/redare: Căutați diverse funcții operaționale în modul de fotografiere/vizualizare.

Ghid pictograme: Căutați funcția și semnificația pictogramelor afișate.

Depanare: Căutați problemele obișnuite și soluțiile acestora.

Ghid obiective: Căutați funcțiile după necesități.

Cuvânt cheie: Căutați funcțiile după cuvinte-cheie.

Istoric: Afișați ultimele 12 elemente din [Ghid integrat].

RO

Prezentarea altor funcții

Celelalte funcții utilizate în momentul fotografierii/filmării sau redării pot fi accesate de la butonul de comandă sau butonul MENU de pe aparatul foto. Acest aparat foto prezintă un Ghid de funcții care vă permite să selectați cu ușurință funcțiile dorite. În timp ce ghidul este afișat, testați celelalte funcții.

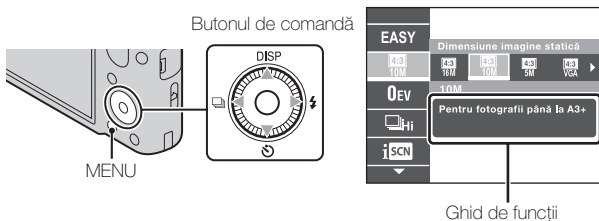

Butonul de comandă

DISP (Setare afișaj): Vă permite să modificați afișajul ecranului.

T (Temporizator): Vă permite să utilizați temporizatorul.

B (Setări în rafală): Vă permite să utilizați modul de fotografiere în rafală.

⚡ (Bliț): Vă permite să selectați un mod de bliț pentru fotografii.

Opțiunile meniului

Fotografiere

Scenă realizare film	Selectează modul de înregistrare a filmelor.
Fotografiere 3D	Selectați modul de realizare a fotografiilor 3D.
Selectare scenă	Selectați setările predefinite, pentru a se potrivi cu diverse scene.
Mod Facil	Realizați fotografii folosind funcțiile de bază.
Efect defocaliz.	Setează nivelul efectului de defocalizare a fundalului atunci când fotografiați în modul Defocalizare fundal.



Dimensiune imagine statică/ Dimens. foto panoramică/ Dimensiune film/ Calitate film	Selectează dimensiunea și calitatea imaginilor statice, a imaginilor panoramice sau a cadrelor filmelor.
EV	Reglați manual expunerea.
ISO	Reglați sensibilitatea luminoasă.
Balans de alb	Reglați tonurile de culoare ale unei imagini.
Focalizare	Selectați metoda de focalizare.
Mod măsurare	Selectați modul de măsurare care determină care parte a subiectului va fi măsurată pentru a se stabili expunerea.
Interval fotografiere în rafală	Selectează numărul imaginilor realizate într-o secundă pentru fotografierea în rafală.
Setări variație expunere	Setați tipul fotografierii cu variație de expunere.
Recunoaștere scenă	Activează setarea de detectare automată a condițiilor de fotografiere/filmare.
Efect piele fină	Setați Efect piele fină și nivelul efectului.
Declanșator zâmbet	Activează setarea de declanșare automată, de către aparatul foto, a declanșatorului atunci când se detectează un zâmbet.
Sensibilitate zâmbete	Setați sensibilitatea de detectare a zâmbetelor pentru funcția Declanșator zâmbet.
Detectie fețe	Selectați detectarea fețelor și reglarea automată a diverselor setări.
Reducere ochi închiși	Setați la realizarea automată a două fotografii și alegeți imaginea în care ochii nu sunt închiși.
Film SteadyShot	Setați intensitatea SteadyShot în modul Film.
Informații despre poziție*	Verificați starea triangulației.
Ghid integrat	Căutați funcțiile aparatului foto după necesități.





* numai DSC-HX7V

Vizualizare

Prezentare diapozitive	Selectați o metodă de redare continuă.
Vizualizare 3D	Activează setarea de redare a fotografiilor realizate în modul 3D pe un televizor 3D.
Expediere prin TransferJet	Transferă date prin alinierea la mică distanță a două produse echipate cu TransferJet.
Mod vizualizare	Selectați formatul de afișare a imaginilor.
Afișare grup rafală	Selectați pentru a afișa fotografiile în rafală în grupuri sau pentru a afișa toate fotografiile în timpul redării.
Retușează	Retușați o imagine utilizând diverse efecte.
Șterge	Ștergeți o imagine.
Protejează	Protejați imaginile.
Imprimare (DPOF)	Adăugați un marcaj de imprimare la o imagine statică.
Rotește	Rotiți o imagine statică la stânga sau la dreapta.
Ghid integrat	Căutați funcțiile aparatului foto după necesități.

Setarea opțiunilor

Dacă apăsați butonul MENU în timpul fotografierii/filmării sau în timpul redării,  (Setări) apare ca selecție finală. Puteți modifica setările implicite din ecranul  (Setări).

 Setări fotografiere	Format film/Sursă luminoasă AF/Caroiaj/Zoom digital/Reduc. zgomot vânt/Reduc. ef. ochi roșii/Alertă ochi închiși/Scriere dată
 Setări principale	Bip/Luminozit. panou/Language Setting/Culoare ecran/Mod demo/Inițializare/Ghid funcționare/CONTROL PT. HDMI/Setare conex. USB/Alimentare prin USB/Setare LUN/Descarcă muzică/Golire muzică/Setare GPS ^{*1} /Date asistență GPS ^{*1} /TransferJet/Eye-Fi/Economisire energ.
 Instrument card de memorie ^{*2}	Format/Creează folder REC./Modif. folder REC./Șterg. folder REC/Copiază/Număr fișier
 Setări oră	Setare zonă/Setare dată și oră/Reglare autom. oră ^{*1} /Regl. autom. zonă ^{*1}

^{*1}numai DSC-HX7V

^{*2}Dacă nu ați introdus un card de memorie, va fi afișat  (Instrument memorie internă) și veți putea selecta numai [Format].

Numărul de imagini statice și durata de înregistrare a filmelor

Numărul imaginilor statice și durata de înregistrare disponibilă poate diferi în funcție de condițiile de fotografiere / filmare și de cardul de memorie.

RO

Imagini statice

(Unități: Imagini)

Capacitate Dimensiune	Memoria internă	Card de memorie
	Aprox. 19 MB	2 GB
16M	3	335
VGA	98	9600
16:9(12M)	3	355

RO
21

■ Filme

În tabelul de mai jos sunt indicate duratele maxime aproximative de înregistrare. Acestea sunt duratele totale ale tuturor filmelor. Fotografierea continuă este posibilă timp de aproximativ 29 de minute. Dimensiunea maximă a unui fișier-film în format MP4 este de aproximativ 2 GB.

(h (oră), m (minut))

Capacitate Dimensiune	Memoria internă	Card de memorie
	Aprox. 19 MB	2 GB
AVC HD 24M (FX)	—	10m (10m)
AVC HD 9M (HQ)	—	25m (15m)
MP4 12M	—	15m
MP4 3M	—	1h 10m

Numărul dintre parantezele rotunde () reprezintă durata de înregistrare minimă.

- Durata de înregistrare a filmelor diferă, pentru că aparatul foto este prevăzut cu VBR (Variable Bit Rate – Rată de biți variabilă), care reglează automat calitatea imaginii, în funcție de scena filmată. Atunci când înregistrați un subiect care se mișcă rapid, imaginea este mai clară, dar durata de înregistrare este mai scurtă, pentru că pentru înregistrare este necesar un spațiu mai mare de memorie.

Durata de înregistrare diferă și în funcție de condițiile de filmare, subiect sau setările pentru calitatea imaginii/dimensiune.

Observații privind utilizarea aparatului foto

Funcțiile aparatului foto

- În acest manual sunt prezentate funcțiile dispozitivelor compatibile/ incompatibile cu protocolul TransferJet, ale dispozitivelor compatibile 1080 60i și ale dispozitivelor compatibile 1080 50i.

– Pentru a stabili dacă aparatul dvs. foto acceptă funcția GPS, uitați-vă la denumirea modelului aparatului dvs. foto.

Acceptă GPS: DSC-HX7V

Nu acceptă GPS: DSC-HX7

– Pentru a verifica dacă aparatul dvs. foto acceptă funcția TransferJet și dacă este un dispozitiv compatibil 1080 60i sau 1080 50i, urmăriți prezența următoarelor marcaje pe partea inferioară a aparatului foto.

Dispozitiv compatibil TransferJet:  (TransferJet)

Dispozitiv compatibil 1080 60i: 60i

Dispozitiv compatibil 1080 50i: 50i

- Atunci când vă aflați în avion, închideți aparatul foto după anunțurile pilotului.
- Nu vizualizați fotografiile 3D realizate cu acest aparat foto pe monitoare compatibile 3D pentru perioade îndelungate.
- Atunci când vizualizați fotografiile 3D realizate cu acest aparat foto pe monitoare compatibile 3D, puteți simți disconfort manifestat prin dureri de ochi / cap, oboseală a ochilor sau greață. Pentru a preveni apariția acestor simptome, vă recomandăm să faceți pauze regulate. Cu toate acestea, trebuie să stabiliți dvs. durata și frecvența pauzelor de care aveți nevoie, deoarece acestea depind de individ. Dacă simțiți o senzație neplăcută, indiferent de natura acesteia, întrerupeți vizualizarea imaginilor 3D până când vă simțiți mai bine și consultați medicul, dacă este necesar. Consultați, de asemenea, instrucțiunile de utilizare furnizate odată cu aparatul conectat la acest aparat foto sau softul utilizat. Rețineți că vederea unui copil este încă în fază de dezvoltare (mai ales a copiilor sub 6 ani). Consultați un pediatru sau un oftalmolog înainte de a-i permite copilului dvs. să vizualizeze imagini 3D și asigurați-vă că acesta respectă măsurile de protecție de mai sus în momentul vizualizării acestor imagini.

Dispozitivele care acceptă GPS (numai DSC-HX7V)

- Utilizați funcția GPS conform legislației din țara sau regiunea în care vă aflați la momentul respectiv.
- Dacă nu înregistrați informațiile despre direcție și locație, setați [Setare GPS] la [Dezactivat].

Despre utilizare și întreținere

Evitați manevrarea brutală a produsului, demontarea, modificarea, distrugerea fizică, loviturile bruște sau cu obiecte grele; nu lăsați produsul să cadă și nu călcați pe el. Aveți grijă în mod deosebit la obiectiv.

Observații despre înregistrare / redare

- Înainte de a începe înregistrarea, faceți un test, pentru a vă asigura că aparatul foto funcționează corect.
- Aparatul foto nu este rezistent la praf, stropi sau apă.
- Evitați expunerea aparatului foto la apă. Dacă apa pătrunde în interiorul aparatului foto, pot apărea defecțiuni. În unele cazuri, aparatul foto nu poate fi reparat.
- Nu orientați aparatul foto către soare sau către o altă lumină puternică. Pot apărea defecțiuni ale aparatului foto.
- În cazul apariției condensului, acesta va fi îndepărtat înainte de a utiliza aparatul foto.
- Nu scuturați și nu loviți aparatul. Aparatul se poate defecta și este posibil ca imaginile să nu fie înregistrate. În plus, mediul de înregistrare poate deveni inutilizabil sau imaginile pot fi afectate.

Nu utilizați / depozitați aparatul foto în următoarele locuri

- Într-un loc foarte cald, rece sau umed
În locuri precum o mașină parcată la soare, carcasa aparatului foto se poate deforma și acest lucru poate provoca defecțiuni.
- În lumina directă a soarelui sau lângă un radiator
Carcasa aparatului foto se poate decolora sau deforma și acest lucru poate provoca defecțiuni.
- Într-un loc supus vibrațiilor puternice
- Lângă locuri în care sunt generate unde radio puternice, sunt emise radiații sau există unde magnetice puternice. În caz contrar, este posibil ca aparatul foto să nu înregistreze sau să redea corect imaginile.
- În locuri unde există nisip sau praf
Nu lăsați nisipul sau praful să pătrundă în aparatul foto. Acest lucru poate determina defectarea aparatului foto și, în unele cazuri, defecțiunile nu pot fi reparate.

Transportarea aparatului foto

Nu vă așezați pe un scaun sau într-un alt loc cu aparatul foto ținut în buzunarul de la spate al pantalonilor sau fustei, deoarece acest lucru poate provoca o funcționare defectuoasă sau defectarea aparatului foto.

Observații despre ecranul LCD și obiectiv

Ecranul LCD este fabricat cu o tehnologie de înaltă precizie, care asigură funcționalitatea a peste 99,99% din pixeli. Cu toate acestea, pe ecranul LCD pot apărea niște mici puncte de culoare neagră și / sau luminoase (albe, roșii, albastre sau verzi). Aceste puncte sunt un rezultat normal al procesului de producție și nu afectează înregistrarea.

Dispozitivul de prindere

Dacă dispozitivul de prindere se freacă de materiale de culoare închisă sau de obiecte din piele, există riscul de modificare a culorii dispozitivului de prindere.

Temperatura aparatului foto

Aparatul foto și bateria se pot încălzi din cauza funcționării continue, însă acest lucru nu reprezintă o defecțiune.

Protecția la supraîncălzire

În funcție de temperatura aparatului foto și a bateriei, este posibil să nu puteți înregistra filme sau aparatul foto se poate închide automat, din motive de protecție.

Pe ecranul LCD va apărea un mesaj înainte ca aparatul foto să se închidă sau înainte de a nu mai putea înregistra filme. În acest caz, lăsați aparatul închis și așteptați ca temperatura aparatului foto și a bateriei să scadă. Dacă porniți aparatul foto fără ca aparatul și bateria să se răcească suficient, aparatul se poate închide din nou sau este posibil să nu puteți înregistra filme.

Încărcarea bateriei

Dacă încărcați o baterie care nu a fost utilizată o perioadă lungă de timp, este posibil să nu o puteți încărca la capacitatea corectă. Acest lucru se datorează caracteristicilor bateriei și nu reprezintă o defecțiune. Încărcați din nou bateria.

Avertisment cu privire la drepturile de autor

Este posibil ca programele de televiziune, filmele, casetele video și alte materiale să se afle sub incidența legii drepturilor de autor. Înregistrarea neautorizată a acestor materiale poate reprezenta o încălcare a prevederilor legii drepturilor de autor.

Nu se acordă despăgubiri pentru deteriorarea conținutului sau pentru erorile de înregistrare

Sony nu acordă despăgubiri pentru erorile de înregistrare sau pentru pierderea sau deteriorarea conținutului înregistrat din cauza unei defecțiuni a aparatului foto sau a mediului de înregistrare etc.

Curățarea suprafeței aparatului foto

Curățați suprafața aparatului foto cu o cârpă moale, ușor umezită cu apă, după care ștergeți suprafața cu o cârpă uscată. Pentru a împiedica deteriorarea aspectului sau a carcasei:

– Nu expuneți aparatul foto la produse chimice, de exemplu diluant, benzină, alcool, cârpe de unică folosință, insectifuge, creme de protecție solară sau insecticide.

Date tehnice

Aparat foto

[Sistem]

Dispozitiv imagini: Senzor CMOS

Exmor R de 7,77 mm (tip 1/2,3)

Numărul total de pixeli ai aparatului

foto: Aprox. 16,8 megapixeli

Numărul efectiv de pixeli ai

aparatului foto: Aprox.

16,2 megapixeli

Obiectiv: Obiectiv Sony G zoom 10×

f = 4,25 mm – 42,5 mm (25 mm –

250 mm (echivalent film

35 mm))

F3,5 (W) – F5,5 (T)

La înregistrarea de filme (16:9):

28 mm – 280 mm

La înregistrarea de filme (4:3):

34 mm – 340 mm

SteadyShot: Optic

Controlul expunerii: Expunere

automată, Expunere manuală,

Selectare scenă (15 moduri)

Balansul de alb: Automat, Zi,

Înnorat, Fluorescent 1/2/3,

Incandescent, Bliț, O apă sare

Formatul semnalului:

Pentru 1080 50i: sistem de

culoare PAL, norme CCIR,

specificație HDTV 1080/50i

Pentru 1080 60i: sistem de

culoare NTSC, norme EIA,

specificație HDTV 1080/60i

Formatul fișierului:

Imagini statice: compatibil

JPEG (DCF Ver. 2.0, Exif

Ver. 2.3, MPF Baseline),

compatibil DPOF

Imagini statice 3D: compatibil

MPO (MPF extins (imagine cu

disparitate))

Filme (format AVCHD):

AVCHD

Video: MPEG-4 AVC/H.264

Audio: Dolby Digital 2 canale,

include Dolby Digital Stereo

Creator

• Produs sub licența Dolby

Laboratories.

Filme (format MP4):

Video: MPEG-4 AVC/H.264

Audio: MPEG-4 AAC-LC 2

canale

Medii de înregistrare: Memorie

internă (aprox. 19 MB),

„Memory Stick Duo”, carduri

SD

Bliț: Intervalul blițului

[sensibilitatea ISO (indicele de expunere recomandat) setată la Automat]:

Aprox. de la 0,05 m la 4,8 m

(W)/

Aprox. de la 1,0 m la 3,1 m (T)

[Conectori intrare și ieșire]

Conector HDMI: Mufă tip „mini jack” HDMI

Conector cu utilizări multiple:

Type3b

(ieșire AV / USB / intrare CC):

Ieșire video

Ieșire audio (stereo)

Comunicare USB

Comunicare USB: Hi-Speed USB (USB 2.0)

[Ecran LCD]

Panou LCD: 7,5 cm (tip 3,0) unitate TFT

Numărul total de puncte: 921 600 (640 × 3 (RGB) × 480) puncte

[Alimentare, general]

Alimentare: Acumulatori reîncărcabili NP-BG1, 3,6 V NP-FG1 (se vinde separat), 3,6 V
Adaptor CA AC-UB10/UB10B, 5 V

Consum de energie (la fotografiere): 1,1 W

Temperatură de funcționare: de la 0 °C la 40 °C

Temperatură de depozitare: de la -20 °C la +60 °C

Dimensiuni (conform CIPA): 101,6 mm × 57,6 mm × 28,6 mm (lățime / înălțime / adâncime)

Greutate (conform CIPA) (inclusiv acumulatorii NP-BG1 și „Memory Stick Duo”): Aprox. 178 g

Microfon: Stereo

Difuzor: Monoaural

Exif Print: Compatibil

PRINT Image Matching III: Compatibil

Adaptor CA AC-UB10/UB10B

Cerințe de alimentare: CA de la 100 V la 240 V, 50 Hz/60 Hz, 70 mA

Tensiune de ieșire: c.c. 5 V, 0,5 A

Temperatură de funcționare: de la 0 °C la 40 °C

Temperatură de depozitare: de la -20 °C la +60 °C

Dimensiuni: Aprox. 50 mm × 22 mm × 54 mm (lățime / înălțime / adâncime)

Greutate:

Pentru SUA și Canada:

Aprox. 48 g

Pentru alte țări și regiuni decât SUA și Canada:

Aprox. 43 g

Acumulatori reîncărcabili NP-BG1

Baterie utilizată: Baterie litiu-ion

Tensiune maximă: c.c. 4,2 V

Tensiune nominală: c.c. 3,6 V

Tensiune maximă de încărcare: 4,2 V curent continuu

Curent maxim de încărcare: 1,44 A

Capacitate: obișnuită: 3,4 Wh (960 mAh)
minimă: 3,3 Wh (910 mAh)

Designul și datele tehnice pot fi modificate fără preaviz.

RO

Mărci înregistrate

- Următoarele mărci reprezintă mărci comerciale ale Sony Corporation.
Cyber-shot, „Cyber-shot”, „Memory Stick PRO Duo”, „Memory Stick PRO-HG Duo”, „Memory Stick Duo”
- Windows este marcă comercială înregistrată a Microsoft Corporation din Statele Unite și/ sau alte țări.
- Macintosh este marcă comercială înregistrată a Apple Inc.
- Sigla SDXC este marcă comercială a SD-3C, LLC.
- „PS” și „PlayStation” sunt mărci comerciale înregistrate ale Sony Computer Entertainment Inc.
- În plus, denumirile sistemelor și produselor din acest manual sunt, în general, mărci comerciale sau mărci comerciale înregistrate ale dezvoltatorilor sau producătorilor respectivi. Cu toate acestea, marcajul TM sau [®] nu este utilizat în toate cazurile în acest manual.



- Bucurați-vă și mai mult de PlayStation 3 descărcând aplicația pentru PlayStation 3 de la PlayStation Store (dacă există).
- Aplicația pentru PlayStation 3 necesită crearea unui cont PlayStation Network și descărcarea aplicației. Accesibil în zonele în care este disponibil PlayStation Store.

Puteți găsi informații suplimentare despre acest produs și răspunsuri la întrebările frecvente pe site-ul web de asistență clienți.

<http://www.sony.net/>

Tipărit cu cerneală pe bază de ulei vegetal fără compuși organici volatili (VOC).

UYARI

Yangın veya elektrik çarpma tehlikesini azaltmak için, üniteyi yağmur veya neme maruz bırakmayın.

ÖNEMLİ GÜVENLİK TALİMATLARI

-Bu Talimatları Saklayın

TEHLİKE**YANGIN VEYA ELEKTRİK ÇARPMASI RİSKİNİ AZALTMAK İÇİN, BU TALİMATLARI DİKKATLE UYGULAYIN**

Fişin şekli duvardaki prize uymazsa, güç kaynağı için uygun özellikte ek bir fiş adaptörü kullanın.

DİKKAT**| Pil takımı**

Pil takımı yanlış kullanılırsa patlayabilir, yangına veya kimyasal yanıklara yol açabilir. Aşağıdaki uyarıları dikkate alın.

- Sökmeyin.
- Pil takımına baskı uygulamayın ve vurma, düşürme veya üstüne basma gibi şoka veya kuvvete maruz bırakmayın.
- Kısa devreye ve pil uçlarının metal cisimlerle temas etmesine izin vermeyin.
- 60°C (140°F) üzeri sıcaklığa maruz bırakmayın, örneğin doğrudan güneş ışığında tutmayın veya güneş altında park halindeki aracın içinde bırakmayın.
- Yakmayın veya ateşe atmayın.
- Hasarlı ya da akmış lityum iyon pilleri kullanmayın.
- Pil takımını orijinal bir Sony şarj cihazı ile veya pil takımını şarj edebilecek bir aygıt ile şarj edin.
- Pil takımını küçük çocukların ulaşamayacağı bir yerde saklayın.
- Pil takımını kuru tutun.
- Yalnızca aynı ya da Sony tarafından önerilen eşdeğer türde pillerle değiştirin.
- Kullanılmış pil takımlarını talimatlarda belirtildiği şekilde atın.

AC Adaptörü

AC Adaptörünü en yakın duvar prizine bağlayın.

AC Adaptörünü kullanırken sorunla karşılaşırsanız, fişi duvar prizinden çıkararak hemen gücü kesin.

Ürünle birlikte verildiyse, güç kordonu sadece bu fotoğraf makinesi için kullanılmak amacıyla özellikle tasarlanmıştır ve başka bir elektrikli ekipmanla kullanılmamalıdır.

Avrupa'daki Müşteriler için

AB Yönetmeliklerinin uygulandığı ülkelerdeki müşteriler için bildirim

Bu ürünün üreticisi Sony Corporation, 1-7-1 Konan Minato-ku Tokyo, 108-0075 Japonya'dır. EMC ve ürün güvenliğinin Yetkili Temsilcisi Sony Deutschland GmbH, Hedelfinger Strasse 61, 70327 Stuttgart, Almanya'dır. Servis veya garantiyle ilgili her konuda ayrı servis veya garanti belgelerinde verilen adreslere başvurun.

Bu ürün test edilmiş ve 3 metreden kısa bağlantı kablolarının kullanılması hakkındaki EMC Yönetmeliğinde belirtilen limitlere uygun bulunmuştur.

Dikkat

Belli frekanslardaki elektromanyetik alanlar, bu birimin resim ve ses kalitesini etkileyebilir.

Not

Eğer statik elektrik veya elektromanyetizma veri transferlerinin yarıda kesilmesine (başarısız olmasına) neden oluyorsa uygulamayı yeniden başlatın veya iletişim kablosunu (USB, vb.) çıkartıp yeniden takın

Eski Elektrikli & Elektronik Cihazların İmhası (Avrupa Birliği ve diğer Avrupa ülkelerinde ayrı toplama sistemleriyle uygulanmaktadır)



Ürünün veya ambalajı üzerindeki bu sembol, bu ürünün bir ev atığı gibi muamele görmemesi gerektiğini belirtir. Bunun yerine, elektrikli ve elektronik cihazların geri dönüşümü için uygun toplama noktasına teslim edilmelidir. Bu ürünün doğru bir şekilde elden çıkarılmasını sağlayarak, uygunsuz bir elden çıkarma durumunda çevre ve insan sağlığı açısından doğacak potansiyel olumsuz sonuçların önlenmesine yardımcı olmuş olacaksınız. Malzemelerin geri dönüştürülmesi doğal kaynakların korunmasına yardımcı olacaktır. Bu ürünün geri

dönüşümü hakkında daha detaylı bilgi için lütfen yerel sivil bürounuz, ev atıkları imha hizmetleri veya ürünü satın aldığımız satıcı ile temasa geçiniz.

TR

Atık pillerin bertaraf edilmesi (Avrupa Birliği'nde ve ayrı toplama sistemleri bulunan diğer Avrupa ülkelerinde uygulanan)



Pil veya ambalajın üzerindeki bu sembol, bu ürünle birlikte teslim edilen pilin evsel atık olarak değerlendirilmemesi gerektiğini belirtmektedir.

Bazı bateriler için bu sembol, kimyasal bir sembolle birleştirilerek kullanılmış olabilir. Eğer bateriler 0,0005% cıva veya 0,004% kurşun'dan fazla içerikteyseler, o zaman bu kimyasal semboller cıva

(Hg) veya kurşun (Pb) için eklenir.

Bu pillerin doğru şekilde bertaraf edilmesini sağlamakla, pillerin uygunsuz şekilde bertaraf edilmesi neticesinde çevre ve insan sağlığında meydana gelebilecek olan potansiyel zararların engellenmesine de katkıda bulunmuş olacaksınız. Materyallerin geri dönüştürülmesi doğal kaynakların korunmasına yardımcı olacaktır.

Ürünlerin güvenlik, performans veya veri entegrasyon gibi sebeplerden dolayı beraberlerindeki pille sürekli bir bağlantı gerektirdikleri durumlarda pilin yalnızca kalifiye servis personeli tarafından değiştirilmesi zorunludur. Pilin uygun bir şekilde değerlendirilmesini sağlamak amacıyla ürünü, kullanım süresinin sonunda elektrikli ve elektronik ekipmanların geri dönüştürülmesine ilişkin yürürlükte olan toplama noktasına teslim ediniz.

Diğer tüm piller için lütfen pillerin üründen güvenli bir şekilde çıkarılmasına ilişkin bölümü inceleyiniz.

Pili, atık pillerin geri dönüştürülmesine yönelik yürürlükteki toplama noktasına teslim ediniz.

Bu ürünün veya pilin geri dönüştürülmesine ilişkin daha ayrıntılı bilgi için lütfen yerel Yetkili Dairenizle, evsel atık bertaraf servisinizle veya ürünü satın aldığınız mağazayla irtibat kurunuz.

Bakınız, verilen CD-ROM içindeki “Cyber-shot Kullanıcı Kılavuzu” (HTML)

Gelişmiş kullanım konusundaki ayrıntılar için, bir bilgisayar kullanarak lütfen CD-ROM (ürünle verilir) içindeki Cyber-shot Kullanıcı Kılavuzunu (HTML) okuyun.



CD-ROM'u CD-ROM sürücüsüne takın.

Windows kullanıcıları için:

- ① [Kullanıcı Kılavuzu] → [Yükle] ögesine tıklayın.
- ② “Kullanıcı Kılavuzu” uygulamasını masaüstündeki kısayoldan başlatın.

Macintosh kullanıcıları için:

- ① [Kullanıcı Kılavuzu] klasörünü seçin ve [Kullanıcı Kılavuzu] klasöründeki [tr] klasörünü bilgisayarınıza kopyalayın.
- ② Kopyalama tamamlandınca, [tr] klasörü içindeki “index.html” dosyasına çift tıklayın.

Ürünle verilen aksesuarların kontrolü



- Şarj edilebilir pil NP-BG1 (1)/Pil kabı (1)
- Çoklu kullanım terminali USB kablosu (1)
- AC Adaptörü AC-UB10/UB10B (1)
- Güç kablosu (ABD ve Kanada’da ürünle birlikte verilmez) (1)
- Bilek askısı (1)
- CD-ROM (1)
 - Cyber-shot uygulama yazılımları
 - “Cyber-shot Kullanıcı Kılavuzu”
- Kullanma Kılavuzu (bu kılavuz) (1)

TR

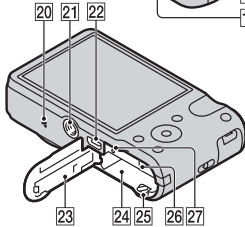
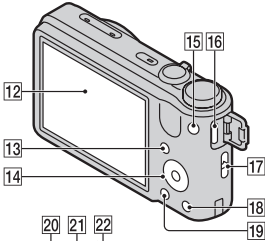
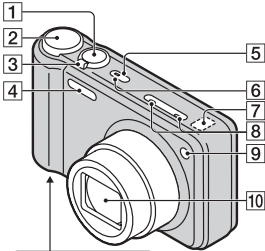
Parçaları tanıma



- 1 Deklanşör
- 2 Mod kadranı
- 3 Çekim için: W/T (Zum) düğmesi
İzleme için: Q (Kayıttan gösterme zumu) düğmesi/
☒ (İndeks) düğmesi

- 4 Flaş
- 5 ON/OFF (Güç) düğmesi
- 6 Güç/Şarj lambası
- 7 GPS sensörü (yerleşik, sadece DSC-HX7V)
- 8 Mikrofon
- 9 Zamanlayıcı lambası/
Gülümseme deklanşörü
lambası/AF ışığı
- 10 Mercek
- 11  (TransferJet™) işareti
- 12 LCD ekran
- 13  (Kayıttan gösterme) düğmesi
- 14 Kontrol tekerleği
- 15 MOVIE (Video) düğmesi
- 16 HDMI konektörü
- 17 Bilek askısı için kanca
- 18 ?/☒ (İç Kullanım Kılavuzu/
Sil) düğmesi
- 19 MENU düğmesi
- 20 Hoparlör
- 21 Üçayak yuvası
 - Vida uzunluğu 5,5 mm'den kısa olan bir üçayak kullanın. Aksi takdirde, fotoğraf makinesini sıkıca sabitleyemezsiniz ve makine zarar görebilir.
- 22 Çoklu konektör (Type3b)
- 23 Pil/hafıza kartı kapağı
- 24 Pil takma yuvası
- 25 Pil çıkarma düğmesi
- 26 Hafıza kartı yuvası
- 27 Erişim lambası

1 Fotoğraf makinesini ve AC Adaptörünü (ürünle verilir) çoklu kullanım terminali USB kablosunu (ürünle verilir) kullanarak bağlayın.

2 AC Adaptörünü duvar prizine bağlayın.

Güç/CHARGE lambası turuncu yanar ve şarj başlar.

- Pili şarj ederken fotoğraf makinesini kapatın.
 - Pili kısmen dolu olsa bile şarj edebilirsiniz.
 - Güç/Şarj lambası yanıp sönüyor ve şarj tamamlanmıyorsa pili çıkarıp yeniden takın.
-

Notlar

- Fotoğraf makinesindeki Güç/Şarj lambası AC Adaptörü fotoğraf makinesine ve duvar prizine bağlı olsa bile yanmıyorsa bu durum, şarjın hazırda bekleme durumunda geçici olarak durduğunu gösterir. Sıcaklık tavsiye edilen çalışma sıcaklığının dışına çıkarsa şarj otomatik olarak durur ve hazırda bekleme durumuna geçilir. Sıcaklık uygun aralık içine döndüğü zaman, şarj kaldığı yerden devam eder. Pili 10°C ila 30°C arasındaki bir çevre sıcaklığında şarj etmenizi tavsiye ederiz.
- AC Adaptörünü (ürünle verilir) en yakın duvar prizine bağlayın. AC Adaptör kullanılırken bir arıza oluşursa güç kaynağı bağlantısını kesmek için derhal fişi duvar prizinden çıkarın.
- Şarj bittiği zaman, AC Adaptörünün fişini duvar prizinden çıkarın.
- Sadece orijinal Sony markalı pil, çoklu kullanım terminali USB kablosu (ürünle verilir) ve AC Adaptörü (ürünle verilir) kullanın.

■ Bir bilgisayara baęlayarak řarj etme

Pil, bir çoklu kullanım terminali USB kablosu ile fotoęraf makinesini bir bilgisayara baęlayarak řarj edilebilir

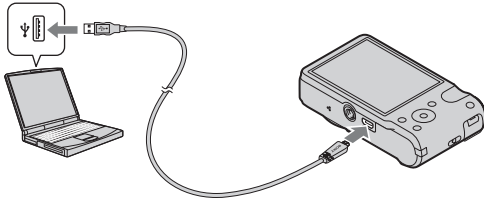

Not

- Bilgisayar aracılıęıyla řarj ederken ařaęıdaki noktalara dikkat edin:
 - Fotoęraf makinesi g¼c kaynaęına baęlı olmayan bir diz¼st¼ bilgisayara baęlanırsa diz¼st¼ bilgisayarın pil seviyesi azalır. Çok uzun bir s¼re řarj etmeyin.
 - Bilgisayar ve fotoęraf makinesi arasında bir USB baęlantısı kurulmuřken bilgisayarı a¼mayın/kapatmayın veya yeniden bařlatmayın ya da uyku modundan uyandırmayın. Fotoęraf makinesi bir arızaya neden olabilir. Bilgisayarı a¼madan/kapatmadan veya yeniden bařlatmadan ya da uyku modundan uyandırmadan ¼nce fotoęraf makinesini bilgisayardan ayırın.
 - ¼zel imal edilmiř veya modifiye bir bilgisayarla řarj yapılabileceęi garanti edilmez.

■ řarj s¼resi

řarj s¼resi, AC Adapt¼r (¼r¼nle verilir) kullanılarak yaklařık 270 dakikadır.

Not

- Yukarıdaki řarj s¼resi tamamen bitmiř bir pili 25°C sıcaklıkta řarj etmek i¼in gereken s¼reyi g¼sterir. řarj s¼resi kullanım ve ¼evre kořullarına baęlı olarak daha uzun olabilir.

TR

■ Pil ömrü ve kaydedebileceğiniz/izleyebileceğiniz görüntü sayısı

	Pil ömrü	Görüntü sayısı
Çekim (fotoğraf)	Yaklaşık 150 dak.	Yaklaşık 300 görüntü
İzleme (fotoğraf)	Yaklaşık 220 dak.	Yaklaşık 4400 görüntü
Çekim (video)	Yaklaşık 70 dak.	—

Notlar

- Yukarıdaki görüntü sayısı pil tam şarjlı olduğu zaman geçerlidir. Görüntü sayısı kullanım koşullarına bağlı olarak azalabilir.
- Kaydedilebilen görüntü sayısı aşağıdaki koşullarda yapılan çekimler içindir:
 - Sony “Memory Stick PRO Duo” (Mark2) (ayrı olarak satılır) kullanımı
 - Pil 25°C bir ortam sıcaklığında kullanılır.
 - [GPS ayarı] [Kapalı] olarak ayarlı (sadece DSC-HX7V).
- “Çekim (fotoğraf)” sayısı CIPA standardına göredir ve aşağıdaki koşullardaki çekim içindir:
(CIPA: Camera & Imaging Products Association)
 - DISP (Ekran Ayarları) [AÇIK] olarak ayarlanır.
 - Her 30 saniyede bir çekim.
 - Zum sırayla W ve T uçları arasında değişir.
 - Flaş her iki defada bir çakar.
 - Güç her on defada bir açılır ve kapanır.
- Videolar için pil ömrü aşağıdaki koşullarda yapılan çekimler içindir:
 - Video kalitesi: AVCHD HQ
 - Sürekli çekim belirlenmiş limitler nedeniyle durduğu zaman (sayfa 20), MOVIE (Video) düğmesine tekrar basın ve çekime devam edin. Zum gibi çekim işlevleri çalışmaz.

■ Güç sağlama

Fotoğraf makinesi, çoklu kullanım terminali USB kablosu (ürünle verilir) ile AC Adaptörüne bağlanarak duvar prizinden güç alabilir.

Fotoğraf makinesini bir bilgisayara çoklu kullanım terminali USB kablosuyla bağlayarak, fotoğraf makinesinin pilinin bitmesi endişesi yaşamadan görüntüleri bilgisayara alabilirsiniz.

Notlar

- Pil fotoğraf makinesine takılı değilken güç alınmaz.
- Duvar prizinden güç sadece fotoğraf makinesi kayıttan gösterim modundayken veya fotoğraf makinesi ve bir bilgisayar arasında bağlantı yapıldığı zaman alınabilir. Fotoğraf makinesi çekim modundaydı veya fotoğraf makinesinin ayarlarını değiştirirken, çoklu kullanım terminali USB kablosuyla bir USB bağlantısı yaparsanız bile güç alamazsınız.
- Fotoğraf makinesi kayıttan gösterim modundayken çoklu kullanım terminali USB kablosuyla fotoğraf makinesini bir bilgisayara bağlarsanız, fotoğraf makinesinin ekran görünümü kayıttan gösterim ekranından USB bağlantısı ekranına değişir. Kayıttan gösterim ekranına geçmek için ► (Kayıttan Gösterim) düğmesine basın.

Bir hafıza kartı (ayrı olarak satılır) takma

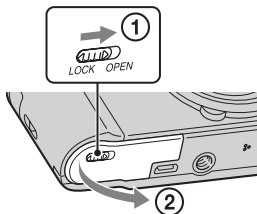

1 Kapağı açın.

2 Hafıza kartını (ayrı olarak satılır) takın.

- Çentikli köşe şekilde gösterilen yöne bakacak şekilde, hafıza kartını yerine geçinceye kadar içeri sokun.

3 Kapağı kapatın.

- Kapağın pil yanlış takılmış olarak kapatılması fotoğraf makinesine hasar verebilir.

■ Kullanabileceğiniz hafıza kartları

	Hafıza kartı	Hareketsiz görüntüler için	Videolar için
A	Memory Stick PRO Duo	○	○ (sadece Mark2)
	Memory Stick PRO-HG Duo	○	○
	Memory Stick Duo	○	—
B	SD hafıza kartı	○	○ (Sınıf 4 veya daha hızlı)
	SDHC hafıza kartı	○	○ (Sınıf 4 veya daha hızlı)
	SDXC hafıza kartı	○	○ (Sınıf 4 veya daha hızlı)

- Bu kullanma kılavuzunda, A'daki ürünlerin tümü "Memory Stick Duo" ve B'deki ürünlerin tümü SD kart olarak anılmaktadır.

■ Hafıza kartını/pili çıkarmak için

Hafıza kartı: Hafıza kartını bir kez itin.

Pil takımı: Pil çıkarma düğmesini kaydırın. Pili kesinlikle düşürmeyin.

Not

- Erişim lambası (sayfa 6) yandığı zaman hafıza kartını/pili asla çıkarmayın. Bu, hafıza kartı/dahili bellek içindeki verilerin zarar görmesine neden olabilir.

Saatin ayarlanması

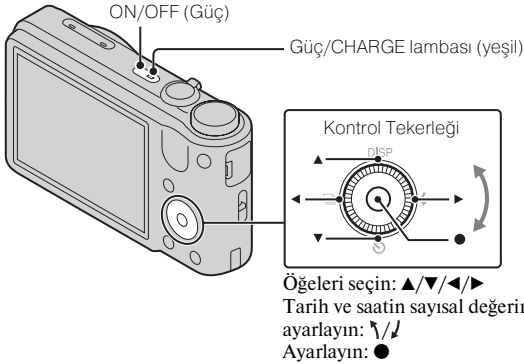

1 ON/OFF (Güç) düğmesine basın.

ON/OFF (Güç) düğmesine ilk kez bastığınız zaman Tarih ve Zaman ayarlama ekranı görüntülenir.

- Gücün açılması ve işlem yapılabilmesi biraz zaman alabilir.

2 İsteddiğiniz bir dili seçin.

3 Ekrandaki talimatları izleyerek istenilen alanı seçin, sonra ● düğmesine basın.

4 [Tarih ve Saat Biçimi], [Yaz Saati] ve [Tarih ve Saat] ayarlarını yaptıktan sonra [OK] → [OK] düğmesine basın.

- Gece yarısı 12:00 AM ve öğle 12:00 PM şeklinde gösterilir.

5 Ekrandaki talimatları izleyerek istediğiniz ekran görünümünü rengini ve GPS ayarını (sadece DSC-HX7V) seçin.

- [GPS ayarı] [Açık] seçeneğine ayarlanırsa (sadece DSC-HX7V) pil çabuk biter.

6 Ekranda bir [İç Kullanım Kılavuzu] tanıtım mesajı görüldüğü zaman, [OK] düğmesine basın.

Hareketsiz görüntüler/filmler çekme

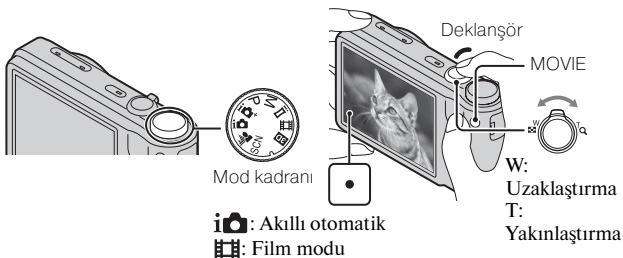

Hareketsiz görüntüler çekme

- 1 Odaklanmak için deklanşöre yarıya kadar basın.
Görüntü odağa gelince, bir bip sesi duyulur ve ● göstergesi yanar.
- 2 Deklanşöre sonuna kadar basın.

Film çekerken

- 1 Kaydı başlatmak için MOVIE (Video) düğmesine basın.
• Zum ölçeğini değiştirmek için W/T (zum) düğmesini kullanın.
- 2 Kaydı durdurmak için, MOVIE düğmesine tekrar basın.

Notlar

- Bir video çekimi yaparken zum işlevi kullanıldığı zaman lensin ve düğmenin çalışma sesi kaydedilir. MOVIE düğmesinin çalışma sesi video kaydı bittiği zaman da kaydedilebilir.

- Fotoğraf makinesinin varsayılan ayarlarıyla ve yaklaşık 25°C sıcaklıkta bir defada yaklaşık 29 dakika sürekli çekim yapmak mümkündür. Video kaydı bittiği zaman, MOVIE düğmesine tekrar basarak kaydı yeniden başlatabilirsiniz. Çevre sıcaklığına bağlı olarak fotoğraf makinesini korumak için kayıt durdurulabilir.

Görüntüleri izleme

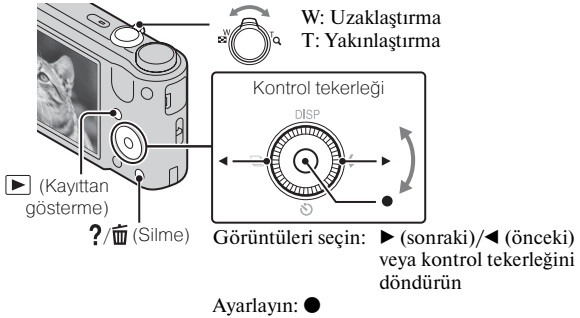

1 ▶ (Kayıttan gösterme) düğmesine basın.

- Bir hafıza kartındaki, başka fotoğraf makineleriyle kaydedilmiş görüntüler bu fotoğraf makinesinde kayıttan gösterildiği zaman, veri dosyası kayıt ekranı gözükür.

■ Sonraki/önceki görüntüyü seçme

Kontrol tekerleğinde ▶ (sonraki)/◀ (önceki) tuşlarına basarak veya kontrol tekerleğini döndürerek bir görüntü seçin. Video izlemek için kontrol tekerleğinin merkezindeki ● düğmesine basın.

■ Bir görüntüyü silme

- ① ?/🗑️ (Sil) düğmesine basın.
- ② Kontrol tekerleğindeki ▲ ile [Bu görüntü] öğesini seçin, sonra ● düğmesine basın.

■ Görüntü çekimine geri dönme

Deklanşöre yarıya kadar basın.

İç Kullanım Kılavuzu

Bu fotoğraf makinesi bir iç işlev kılavuzu içerir. Bu, fotoğraf makinesinin ihtiyaçlarınıza uygun işlevlerini aramanızı sağlar.

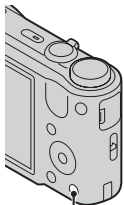

?/🗑️ (İç Kullanım Kılavuzu)



1 ?/🗑️ (İç Kullanım Kılavuzu) düğmesine basın.

- Görüntüler izlerken, [Sil/İç Kullanım Kılavuzu] ekrana gelir. [İç Kullanım Kılavuzu] işlevini seçin.

2 [İç Kullanım Kılavuzu], ndan bir arama yöntemi seçin.

Çekim/gösterme kılavuzu: Çekim/izleme modundaki çeşitli çalışma işlevlerini arayın.

Simge kılavuzu: Görüntülenen simgelerin işlevini ve anlamını arayın.

Sorun Giderme: Yaygın sorunları ve çözümlerini arayın.

Objektif kılavuzu: İhtiyaçlarınıza uygun işlevleri arayın.

Anahtar sözcük: Anahtar sözcüklere göre işlevler arayın.

Tarihçe: [İç Kullanım Kılavuzu], nda görüntülenen son 12 öğeyi ekrana getirin.

Diğer işlevlerin tanıtımı

Çekim yaparken veya kayıttan gösterirken kullanılan diğer işlevler fotoğraf makinesi üstünde kontrol tekerleği veya MENU düğmesi kullanılarak çalıştırılabilir. Bu fotoğraf makinesi işlevler arasından kolayca seçim yapabilmeyi sağlayacak bir İşlev Kılavuzu ile donatılmıştır. Kılavuzu görüntülerken, diğer işlevleri deneyin.

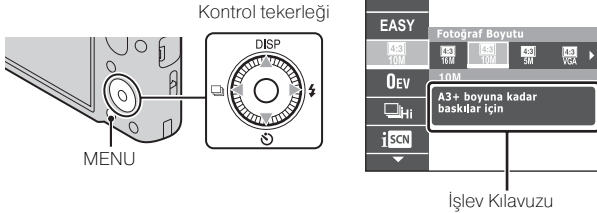

■ Kontrol tekerleği

DISP (Ekran Ayarları): Ekran görünümünü değiştirebilmenizi sağlar.

⌚ (Zamanlayıcı): Zamanlayıcıyı kullanabilmeyi sağlar.

📷 (Seri Çekim Ayarları): Seri çekim modunu kullanmanıza olanak sağlar.

⚡ (Flaş): Fotoğraflar için bir flaş modu seçebilmeyi sağlar.

■ Menü öğeleri

Çekim

Film çekim sahnesi	Video kayıt modunu seçer.
3D çekim	3D görüntü çekimi modunu seçer.
Sahne Seçimi	Çeşitli sahne koşullarına uymak için önceden yapılmış ayarları seçin.
Kolay Çekim modu	Minimum işlemlerle fotoğraf çekin.
Flulaştırma etkisi	Arkaplan Flulaştırma modunda çekim yaparken Arkaplan flulaştırma etkisinin düzeyini ayarlar.
Fotoğraf Boyutu/ Panorama görüntü boyutu/Film Boyutu/Film Kalitesi	Fotoğraflar, panoramik görüntüler veya video dosyaları için görüntü boyutunu ve kalitesini seçer.

TR

TR
17

EV	Pozlamayı elle ayarlayın.
ISO	Işık hassasiyetini ayarlayın.
Beyaz Dengesi	Bir görüntünün renk tonlarını ayarlayın.
Odak	Odaklanma yöntemini değiştirin.
Metraj Kipi	Pozlamayı belirlemek için öznenin hangi kısmının ölçüleceğini ayarlayan metraj modunu seçin.
Seri Çekim Aralığı	Seri çekim için saniyede çekilen görüntü sayısını seçer.
Braket Ayarları	Braket çekiminin türünü ayarlar.
Sahne Tanıma	Çekim koşullarının otomatik olarak algılanmasına ayarlar.
Yumuşak ten efekti	Yumuşak Ten Efektini ve efektin seviyesini ayarlayın.
Gülümseme deklanşörü	Bir gülümseme algılandığı zaman fotoğraf makinesinin örtücüyü otomatik olarak açmasına ayarlar.
Gülümseme Hassasiyeti	Gülümsemelerin algılanması için Gülümseme Deklanşörü işlevinin hassasiyetini ayarlayın.
Yüz Algılama	Yüzleri algılayıp çeşitli ayarları otomatik olarak yapmaya ayarlayın.
Kapalı Göz Giderme	Otomatik olarak iki fotoğraf çekip, gözlerin kırılmadığı fotoğrafı seçmek için ayarlayın.
Film SteadyShot	Film Modunda SteadyShot şiddetini ayarlayın.
Konum Bilgisi*	Nirengi durumunu kontrol eder.
İç Kullanım Kılavuzu	Fotoğraf makinesinin ihtiyaçlarınıza uygun işlevlerini arayın.

* Sadece DSC-HX7V





izleme

Slayt gösterisi	Bir kayıttan sürekli gösterim yöntemi seçin.
3D izleme	3D modunda çekilen görüntülerin bir 3D TV'de kayıttan gösterimi için ayarlar.
TransferJet yoluyla gönderir	TransferJet işleviyle donatılmış iki ürünün yakından hizalanmasıyla veri aktarır.
izleme Modu	Görüntüler için ekranda gösterim formatı seçin.

Seri Çekim Grubu Gösterimi	Seri çekim görüntülerini gruplar halinde ekrana getirmeyi veya kayıttan gösterme sırasında tüm görüntüleri göstermeyi seçer.
Rötuş	Çeşitli efektler kullanarak bir görüntüye rötuş yapın.
Sil	Bir görüntü silin.
Koru	Görüntüleri koruyun.
Baskı (DPOF)	Bir fotoğrafa baskı emir işareti koyun.
Döndür	Bir fotoğrafı sola veya sağa döndürün.
İç Kullanım Kılavuzu	Fotoğraf makinesinin ihtiyaçlarınıza uygun işlevlerini arayın.

Ayar öğeleri

Çekim yaparken veya kayıttan gösterim sırasında MENU düğmesine basarsanız nihai seçim olarak  (Ayarlar) sağlanır. Varsayılan ayarları  (Ayarlar) ekranında değiştirebilirsiniz.

 Çekim Ayarları	Film formatı/AF Işığ/İzgara Çizgisi/Dijital Zoom/Rüzgar Sesi Azaltma/Kırmızı Göz Giderme/Kapalı Göz Alarmı/Tarih Yaz
 Temel Ayarlar	Sesli Uyarı/Panel Parlaklığı/Language Setting/Ekran rengi/Demo Modu/Sıfırla/İşlev Kılavuzu/HDMI KONTROLÜ/USB Bağlantı Ayarı/USB Güç Kaynağı/LUN Ayarı/Müzik İndir/Müziği Boşalt/GPS ayarı ^{*1} /GPS desteği verileri ^{*1} /TransferJet/Eye-Fi/Güç Tasarrufu
 Bellek Kartı Aracı ^{*2}	Biçimleme/KYT Klasörü Oluştur/KYT Klasörü Değiş./KYT Klasörü Sil/Kopya/Dosya Numarası
 Saat Ayarları	Alan Ayarı/Tarih ve Saat Ayarı/Oto. Saat AYARI ^{*1} / Oto. Bölge AYARI ^{*1}

^{*1}Sadece DSC-HX7V

^{*2}Bir hafıza kartı takılı değilse  (Dahili Bellek Kartı) görüntülenir ve sadece [Biçimleme] seçilebilir.

Hareketsiz görüntü sayısı ve filmlerin kayıt süresi

Hareketsiz görüntü sayısı ve kaydedilebilir süre çekim koşullarına ve hafıza kartına bağlı olarak değişebilir.

Hareketsiz görüntüler

(Birim: Görüntü sayısı)

Boyut \ Kapasite	Dahili bellek	Hafıza kartı
	Yaklaşık 19 MB	2 GB
16M	3	335
VGA	98	9600
16:9(12M)	3	355

Filmler

Aşağıdaki tablo yaklaşık maksimum kayıt sürelerini gösterir. Bunlar tüm film dosyaları için toplam sürelerdir. Yaklaşık 29 dakika boyunca sürekli çekim mümkündür. Bir MP4 formatlı video dosyasının maksimum boyutu en çok yaklaşık 2 GB olur.

(h (saat), m (dakika))

Boyut \ Kapasite	Dahili bellek	Hafıza kartı
	Yaklaşık 19 MB	2 GB
AVC HD 24M (FX)	—	10m (10m)
AVC HD 9M (HQ)	—	25m (15m)
MP4 12M	—	15m
MP4 3M	—	1h 10m

() içindeki sayı minimum kayıt yapabilmeye süresidir.

- Videoların kayıt yapabilmeye süreleri, fotoğraf makinesi çekim sahnesine bağlı olarak görüntü kalitesini otomatik olarak ayarlayan VBR (Değişken Bit Hızı) özelliğine sahip olduğu için değişir. Hızlı hareket eden bir özneyi kaydettiğiniz zaman, kayıt için daha fazla bellek gerektiği için görüntü daha net ama kayıt yapabilmeye süresi daha kısadır.

Kayıt yapabilmeye süresi çekim koşullarına, özneye veya görüntü kalite/boyut ayarlarına göre de değişir.

Fotoğraf makinesinin kullanımıyla ilgili notlar

Bu fotoğraf makinesinde yerleşik işlevler

- Bu el kitabında TransferJet uyumlu/uyumsuz aygıtların, 1080 60i uyumlu aygıtların ve 1080 50i uyumlu aygıtların işlevleri ayrı ayrı açıklanmaktadır.
 - Fotoğraf makinenizin GPS işlevini destekleyip desteklemediğini belirlemek için, makinenizin model adını kontrol edin.
GPS uyumlu: DSC-HX7V
GPS uyumsuz: DSC-HX7
 - Fotoğraf makinenizin TransferJet işlevini destekleyip desteklemediğini veya 1080 60i ya da 1080 50i uyumlu bir aygıt olup olmadığını anlamak için, makinenin alt tarafında aşağıdaki işaretleri kontrol edin.
TransferJet uyumlu aygıt:  (TransferJet)
1080 60i uyumlu aygıt: 60i
1080 50i uyumlu aygıt: 50i
- Uçakta, kabin anonslarının ardından fotoğraf makinesini mutlaka kapatın.
- Bu fotoğraf makinesiyle çekilen 3D görüntüleri 3D uyumlu monitörlerde uzun sürelerle izlemeyin.
- Bu fotoğraf makinesiyle çekilen 3D görüntüleri 3D uyumlu monitörlerde izlediğiniz zaman, göz yorulması, yorgunluk veya mide bulantısı şeklinde rahatsızlıklar duyabilirsiniz. Bu semptomları önlemek için, izlemeye düzenli aralar vermenizi tavsiye ederiz. Ancak, kişiden kişiye değiştiği için gerek duyduğunuz bu araların uzunluğuna ve sıklığına kendiniz karar vermelisiniz. Herhangi bir şekilde rahatsızlık duyarsanız, kendinizi iyi hissedinceye kadar 3D görüntüler izlemeyi bırakın ve gerekirse bir hekime danışın. Ayrıca bu fotoğraf makinesini bağladığınız veya birlikte kullandığınız aygıtlarla birlikte verilen kullanma kılavuzuna da başvurun. Bir çocuğun (özellikle 6 yaşın altındaki çocukların) görme duyusunun hala gelişme aşamasında olduğunu unutmayın. Çocuğunuzun 3D görüntüler izlemesine izin vermeden önce bir çocuk veya göz doktoruna danışın ve böyle görüntüler izlediği zaman mutlaka yukarıda belirtilen önlemleri almasını sağlayın.

GPS uyumlu aygıtlarda (sadece DSC-HX7V)

- GPS işlevini, içinde kullandığınız ülkelerin ve bölgelerin yasal düzenlemelerine uygun şekilde kullanın.
- Yön veya yer bilgilerini kaydetmiyorsanız [GPS ayarı] değerini [Kapalı] olarak seçin.

Kullanım ve bakım hakkında

Kaba şekilde kullanımdan, parçalarını sökmekten, üzerinde değişiklik yaptıktan ve vurmak, düşürmek veya ürünün üstüne basmak gibi fiziksel şok veya darbe uygulamaktan kaçının. Lense karşı özellikle dikkatli olun.

TR

TR
21

Kaydetme/kayıttan gösterme ile ilgili notlar

- Kaydetmeye başlamadan önce, fotoğraf makinesinin doğru çalıştığından emin olmak için bir deneme kaydı yapın.
- Bu fotoğraf makinesi toza, serpintiye karşı korumalı veya su geçirmez değildir.
- Fotoğraf makinesini suya maruz bırakmayın. Eğer makinenin içine su girerse, bir arıza oluşabilir. Bazı durumlarda, fotoğraf makinesi onarılamaz.
- Fotoğraf makinesiyle güneşi veya başka parlak ışıkları hedef almayın. Bu, makinenizin bozulmasına neden olabilir.
- Eğer nem yoğunlaşması olursa, onu fotoğraf makinesini kullanmadan önce temizleyin.
- Fotoğraf makinesini sallamayın veya bir yere çarpmayın. Bir arızaya neden olabilir ve görüntüleri kaydedemeyebilirsiniz. Ayrıca, kayıt ortamı kararsızlaşabilir ve görüntü verileri hasar görebilir.

Fotoğraf makinesini aşağıdaki yerlerde kullanmayın/ saklamayın

- Aşırı sıcak, soğuk veya nemli bir yerde
Güneşte park edilmiş bir otomobilin içi gibi yerlerde, fotoğraf makinesinin gövdesi deforme olabilir ve bu, bir arızaya neden olabilir.
- Doğrudan güneş ışığı altında veya bir ısıtıcı yakınında
Fotoğraf makinesinin gövdesi renk değiştirebilir veya deforme olabilir ve bu, bir arızaya neden olabilir.
- Sert titreşimlere maruz kalan bir yerde
- Güçlü radyo dalgaları üreten, radyasyon yayan veya güçlü bir manyetik nokta olan bir yerin yakınında. Aksi takdirde, fotoğraf makinesi görüntüleri doğru şekilde kaydedemeyebilir veya kayıttan gösteremeyebilir.
- Kumlu veya tozlu yerlerde
Fotoğraf makinesinin içine kum veya toz girmemesine dikkat edin. Bu, fotoğraf makinesinin arızalanmasına neden olabilir ve bazı durumlarda bu arıza onarılamayabilir.

Taşıma hakkında

Fotoğraf makinesi pantolonunuzun veya eteğinizin arka cebindeyken bir sandalyeye veya başka bir yere oturmayın çünkü bu bir arızaya veya fotoğraf makinesinin hasar görmesine neden olabilir.

LCD ekran ve mercek ile ilgili notlar

LCD ekran son derece yüksek hassasiyetli teknolojiyle imal edildiği için piksellerin %99,99'undan fazlası etkin kullanımdadır. Ancak, LCD ekran üzerinde bazı küçük siyah ve/veya parlak (beyaz, kırmızı, mavi veya yeşil renkli) noktalar görülebilir. Bu noktalar imalat sürecinin normal bir sonucudur ve görüntü kaydını etkilemez.

Tutma yeri

^{TR}
22 Tutma yerine koyu renkli malzemeler veya deri sürtünürse bazı durumlarda tutma yerinin rengi değişebilir.

Fotoğraf makinesinin sıcaklığı hakkında

Fotoğraf makineniz ve pili sürekli kullanım nedeniyle ısınabilir ama bu bir arıza değildir.

Aşırı ısınma koruması hakkında

Fotoğraf makinesinin ve pilin sıcaklığına bağlı olarak, film kaydedemeyebilirsiniz ya da makineyi korumak için güç otomatik şekilde kesilebilir.

Güç kesilmeden veya artık film kaydedemez duruma gelinmeden önce LCD ekranda bir mesaj görüntülenir. Bu durumda, gücü kapalı tutun ve fotoğraf makinesinin ve pilin sıcaklığının düşmesini bekleyin. Eğer fotoğraf makinesinin ve pilin yeterince soğumasını beklemeden makineyi açarsanız güç yeniden kapanabilir ve video kaydedemeyebilirsiniz.

Pilin şarj edilmesi hakkında

Uzun bir süre kullanılmamış olan bir pili şarj ederseniz yeterli kapasiteye kadar şarj olmayabilir.

Bu durumun nedeni pilin özellikleridir ve arıza değildir. Pili yeniden şarj edin.

Telif hakkı ile ilgili uyarı

Televizyon programları, filmler, video bantları ve diğer materyaller telif hakkı ile korunuyor olabilir. Bu materyallerin izinsiz kaydedilmesi telif hakkı yasalarının hükümlerine aykırı olabilir.

Hasarlı içerik veya kayıt hatası için tazminat söz konusu değildir

Sony fotoğraf makinesinin veya kayıt ortamının, vb. bir arızası nedeniyle kaydın başarısız olması veya kaydedilmiş içeriğin kaybolması ya da hasar görmesi için tazminat ödemez.

Fotoğraf makinesinin yüzeyini temizleme

Fotoğraf makinesinin yüzeyini suyla hafifçe ıslatılmış yumuşak bir bezle temizledikten sonra yüzeyi kuru bir bezle silin. Parlak yüzeyin veya gövdenin hasar görmesini önlemek için:

– Fotoğraf makinesini tiner, benzin, alkol, temizlik mendili, böcek kovucu, güneş yağı veya haşere ilacı gibi kimyasal maddelerin etkisine maruz bırakmayın.

Teknik Özellikler

Fotoğraf Makinesi

[Sistem]

Görüntü aygıtı: 7,77 mm (1/2,3 tip)

Exmor R CMOS sensörü

Fotoğraf makinesinin toplam piksel sayısı: Yaklaşık 16,8 Megapiksel

Fotoğraf makinesinin etkin piksel sayısı: Yaklaşık 16,2 Megapiksel

Mercek: Sony G 10× zum merceği

f = 4,25 mm – 42,5 mm

(25 mm – 250 mm (35 mm film

eşdeğeri)) F3,5 (W) – F5,5 (T)

Film (16:9) çekimi yaparken:

28 mm – 280 mm

Film (4:3) çekimi yaparken:

34 mm – 340 mm

SteadyShot: Optik

Pozlama kontrolü: Otomatik

pozlama, Manuel pozlama,

Sahne Seçimi (15 mod)

Beyaz dengesi: Otomatik, Gün ışığı,

Bulutlu, Floresan 1/2/3, Ampul,

Flaş, Tek Tuş

Sinyal formatı:

1080 50i için: PAL renk, CCIR

standartları HDTV 1080/50i

spesifikasyonu

1080 60i için: NTSC renk, EIA

standartları HDTV 1080/60i

spesifikasyonu

Dosya formatı:

Hareketsiz görüntüler: JPEG
(DCF Ver. 2.0, Exif Ver. 2.3,
MPF Baseline) uyumlu, DPOF
uyumlu

3D fotoğraflar: MPO (MPF
Geniştirilmiş (Disparite
Görüntüsü)) uyumlu

Videolar (AVCHD formatı):
AVCHD

Video: MPEG-4 AVC/H.264

Audio: Dolby Digital 2ch, Dolby
Digital Stereo Creator donanımlı

• Dolby Laboratories'in lisansı ile
üretilmiştir.

Videolar (MP4 formatı):

Video: MPEG-4 AVC/H.264

Audio: MPEG-4 AAC-LC 2ch

Kayıt ortamı: Dahili Bellek

(Yaklaşık 19 MB), “Memory
Stick Duo”, SD kartları

Flaş: Flaş menzili (ISO hassasiyeti
(Tavsiye edilen pozlama İndeksi)

Otomatik olarak ayarlı):

Yaklaşık 0,05 m ila 4,8 m (W)/

Yaklaşık 1,0 m ila 3,1 m (T)

[Giriş ve Çıkış konektörleri]

HDMI konektörü: HDMI mini jakı

Çoklu konektör: Type3b

(AV-out/USB/DC-in):

Video çıkışı

Ses çıkışı (Stereo)

USB iletişimi

USB iletişimi: Hi-Speed USB (USB
2.0)

[LCD ekran]

LCD panel: 7,5 cm (3,0 tipi) TFT
sürücü

Toplam nokta sayısı: 921 600 (640 × 3
(RGB) × 480) nokta

[Güç, genel]

Güç: Şarj edilebilir pil NP-BG1,
3,6 V

NP-FG1 (ayrı olarak satılır),
3,6 V

AC Adaptörü AC-UB10/
UB10B, 5 V

Güç tüketimi (çekim sırasında):
1,1 W

Kullanım sıcaklığı: 0 °C ila 40 °C

Saklama sıcaklığı: -20 °C ila +60 °C

Boyutlar (CIPA uyumlu):

101,6 mm × 57,6 mm × 28,6 mm
(G/Y/D)

Ağırlık (CIPA uyumlu) (NP-BG1 pil,
“Memory Stick Duo” dahil):

Yaklaşık 178 g

Mikrofon: Stereo

Hoparlör: Tek ses

Exif Print: Uyumlu

PRINT Image Matching III: Uyumlu

AC-UB10/UB10B AC**Adaptörü**

Güç gereksinimi: 100 V ila 240 V AC,
50 Hz/60 Hz, 70 mA

Çıkış voltajı: DC 5 V, 0,5 A

Kullanım sıcaklığı: 0 °C ila 40 °C

Saklama sıcaklığı: -20 °C ila +60 °C

Boyutlar: Yaklaşık 50 mm × 22 mm ×
54 mm (G/Y/D)

Ağırlık:

ABD ve Kanada için:

Yaklaşık 48 g

ABD ve Kanada dışındaki ülkeler
ve bölgeler için:

Yaklaşık 43 g

Şarj edilebilir pil**NP-BG1**

Kullanılan pil: Lityum-iyon pil

Maksimum voltaj: DC 4,2 V

Nominal voltaj: DC 3,6 V

Maksimum şarj voltajı: DC 4,2 V

Maksimum şarj akımı: 1,44 A

Kapasite:

tipik: 3,4 Wh (960 mAh)

minimum: 3,3 Wh (910 mAh)

Tasarım ve özelliklerin önceden
bildirimde bulunmadan değiştirilme
hakkı saklıdır.

Ticari markalar

- Aşağıdaki markalar Sony Corporation'ın ticari markalarıdır. **Cyber-shot**, "Cyber-shot", "Memory Stick PRO Duo", "Memory Stick PRO-HG Duo", "Memory Stick Duo"
- Windows Microsoft Corporation şirketinin Birleşik Devletler ve/veya diğer ülkelerdeki tescilli ticari markasıdır.
- Macintosh Apple Inc. şirketinin tescilli ticari markasıdır.
- SDXC logosu SD-3C, LLC şirketinin bir ticari markasıdır.
- "PS" ve "PlayStation" Sony Computer Entertainment Inc.'in tescilli ticari markalarıdır.
- Ayrıca, bu kılavuzda kullanılan sistem ve ürün adları, genel olarak, ilgili geliştiricilerinin veya imalatçıların ticari markaları ya da tescilli ticari markalarıdır. Ancak, bu kılavuzda ™ veya ® işaretleri her yerde kullanılmamıştır.



- PlayStation 3 için uygulamayı PlayStation Store web sitesinden (mümkün olan yerlerde) indirerek PlayStation 3 konsolunuzu daha keyifli hale getirin.
- PlayStation 3 için uygulama PlayStation Network hesabı ve uygulama indirme gerektirir. PlayStation Store olanağından yararlanılabilen bölgelerde erişilebilir.

Bu ürünle ilgili ek bilgiler ve sıkça sorulan soruların yanıtları Müşteri Desteği Web sitemizde bulunabilir.

<http://www.sony.net/>

VOC (Uçucu Organik Bileşke) içermeyen bitkisel yağ menşeli mürekkeple basılmıştır.



Uygunluk beyanı, üretici firmanın yetkili kılınmış olduğu, Product Compliance Europe (PCE), Sony Deutschland GmbH tarafından yapılmaktadır.

Product Compliance Europe (PCE),
Sony Deutschland GmbH
Hedelfinger Strasse 61, 70327
Stuttgart, Germany
Tel: (0)711-5858-0,
Fax: (0)711-5858-488
URL of EU DoC Database:
<http://www.compliance.sony.de/>

Üretici Firma:

Sony Corporation

1-7-1 Konan, Minato-ku,
Tokyo, 108-0075 Japan

Türkiye İrtibat Numaraları:
Tel: 0216-633 98 00
Faks: 0216-632 70 30
e-mail: bilgi@eu.sony.com

SONY YETKİLİ SERVİSLERİ

ADANA CENGİZ ELEKTRONİK (322) 2251587/**ADIYAMAN** STAR ELEKTRONİK (416) 2165383/**ANKARA (Anıttepe)** BİLGİLİ ELEKTRONİK (312) 2308382, (**Mamak**) FİLİZ ELEKTRONİK (312) 3689834, (**Aydınlikevler**) DUZOLLAR ELEKTRONİK (312) 3169852/**ANTALYA** NECMİ ELK.SAN.TİC. LTD. ŞTİ. (242) 3451374, EKEN ELEKTRONİK (242) 3124242, OLCAY ELEKTRONİK (242) 7467603, (**Alanya**) ERTUNÇ ELEKTRONİK (242) 5136314/**BURSA** UFO ELKT. MÜH. TİC. LTD. ŞTİ. (224) 2341192/**BOLU** ARDA ELEKTRONİK (374) 2155748/**ÇANAKKALE** GÜVEN ELEKTRONİK (286) 2173618/**DENİZLİ** MAVİ ELK. LTD. ŞTİ. (258) 2421749/**DİYARBAKIR** TELEVİZYON HASTANESİ (412) 2236869/**ESKİŞEHİR** GÖRGÜN ELEKTRONİK (222) 2265626/**ERZURUM** ELEKTRONAL TİC. (442) 2130528/**GİRESUN** ÖZEN ELEKTRONİK (454) 2168161/**GAZİANTEP** İBRAHİM SERİN (342) 2153545/**HATAY** ZEKİ ELEKTRONİK (326) 2210597/**İÇEL** SEDAFON ELK.S.T.LTD. ŞTİ. (324) 3227655/**İSTANBUL (Moda)** SENTEZ ELK.S.T.LTD. ŞTİ. (216) 4145250, (**Kadıköy**) ENDER ELEK.LTD. (216) 3468024, (**Suadiye**) MERCOM ELK.LTD.ŞTİ. (216) 3612858, (**Göztepe**) İTEM LTD. ŞTİ. (216) 5664888, (**Üsküdar**) BURCU ELEKTRONİK (216) 5536929, (**Masiak**) MODVİ ELK.SAN.TİC.LTD. (212) 2862270, (**Şişli**) VEBE ELK.SN.TC.LT.ŞTİ. (212) 2336778, (**1.Levent**) AVE ELEKTRONİK (212) 2823469, (**Maçka**) MEKEL ELEKTRONİK (212) 2604677, (**Fatih**) CİHAN ELK. SAN. TİC. LTD. ŞTİ. (212) 5317001, (**Bakırköy**) VİP VIDEO ELK. TİC. LTD. ŞTİ. (212) 5705868, (**Bakırköy**) MEST ELK.SAN.TİC.LTD (212) 5438242, (**Beşiktaş**) P.M. ELEKTRONİK LTD.ŞTİ. (212) 2275247, (**Florya**) AVC ELK. LTD. ŞTİ. (212) 5740426/**İZMİR** BÜLENT EROL (232) 4221225, (**Hatay**) ASİL2 ELK.SR.T.LTD. ŞTİ. (232) 2288310, (**Karşıyaka**) TEKNİK TV.ELK.LTD. ŞTİ. (232) 3696175, (**Güzelyalı**) APEX ELEKTRONİK (232) 2464044/**KARS** ŞAHİN ELEKTRONİK (474) 2238732/**KAYSERİ** ÇAĞDAŞ ELEKTRONİK (352) 2222627, KÜRKÇÜOĞLU (352) 2210634/**KOCAELİ** TEKNİK TV. (262) 3223368/**KONYA** DENİZ ELEKTRONİK (332) 3501735, ÖZEL ELEKTRONİK (332) 3514425/**MALATYA** GÜRBÜZ ELEKTRONİK (422) 3250460/**MARDİN (Nusaybin)** ÇİFTSÜREN ELK. PAZ. LTD. (482) 4153592/**MUĞLA (Marmaris)** MTM SERVICE (252) 4126217/**RİZE** METE ELEKTRONİK (464) 2120078/**SAKARYA** İSMAİL SENOĞLU (264) 2714704/**SAMSUN** YALIM ELEKTRONİK (362) 2334883/**SIİRT** İSMET ELEKTRONİK (484) 2245724/**SİVAS** CAN ELEKTRONİK (346) 2230015/**TRABZON** LİDER ELEKTRONİK (462) 3232641/**ZONGULDAK** ÖZDEMİRLER TV. (372) 3167044

TR

İTHALATÇI FİRMA

SONY[®]
SONY EURASIA PAZARLAMA AŞ.

Onur Ofis Park Plaza İnkılap Mah. Üntel Sok. No:10 Ümraniye 34768/İstanbul
Sony Bilgi ve Danışma Hattı: (212) 444 SONY (7669)

TR
27

ΠΡΟΕΙΔΟΠΟΙΗΣΗ

Για να αποτρέψετε τον κίνδυνο πυρκαγιάς ή ηλεκτροπληξίας, μην εκθέτετε τη συσκευή σε βροχή ή υγρασία.

ΣΗΜΑΝΤΙΚΕΣ ΟΔΗΓΙΕΣ ΓΙΑ ΤΗΝ ΑΣΦΑΛΕΙΑ

-ΦΥΛΑΞΤΕ ΑΥΤΕΣ ΤΙΣ ΟΔΗΓΙΕΣ ΚΙΝΔΥΝΟΣ

ΓΙΑ ΝΑ ΜΕΙΩΣΕΤΕ ΤΟΝ ΚΙΝΔΥΝΟ ΠΥΡΚΑΓΙΑΣ Ή ΗΛΕΚΤΡΟΠΛΗΞΙΑΣ, ΑΚΟΛΟΥΘΗΣΤΕ ΠΡΟΣΕΧΤΙΚΑ ΑΥΤΕΣ ΤΙΣ ΟΔΗΓΙΕΣ

Αν το σχήμα του βύσματος δεν ταιριάζει με την ηλεκτρική πρίζα, χρησιμοποιήστε προσαρμογέα βύσματος κατάλληλης διάταξης για την ηλεκτρική πρίζα.

ΠΡΟΣΟΧΗ

Μπαταρία

Αν η μπαταρία υποστεί κακή μεταχείριση, μπορεί να εκραγεί, να προκαλέσει φωτιά ή ακόμα και χημικά εγκαύματα. Λάβετε τις ακόλουθες προφυλάξεις.

- Μην την αποσυναρμολογείτε.
- Μην σπάσετε και μην πετάξετε με δύναμη τη μπαταρία, μην τη χτυπήσετε με σφυρί, μην τη ρίξετε κάτω και μην την πατήσετε.
- Μην την βραχυκυκλώνετε και μην αφήνετε μεταλλικά αντικείμενα να έρχονται σε επαφή με τα τερματικά της μπαταρίας.
- Μην εκθέτετε την μπαταρία σε υψηλές θερμοκρασίες άνω των 60°C, για παράδειγμα, εκτεθειμένη άμεσα στο φως του ήλιου, ή μέσα σε αυτοκίνητο σταθμευμένο κάτω από τον ήλιο.
- Μην καίτε την μπαταρία, ούτε να την πετάτε στη φωτιά.
- Μην χρησιμοποιείτε μπαταρίες που έχουν καταστραφεί ή παρουσιάζουν διαρροή λιθίου.
- Να φορτίζετε την μπαταρία μόνο με ένα γνήσιο φορτιστή μπαταριών Sony ή μια συσκευή που μπορεί να φορτίζει την μπαταρία.
- Κρατάτε την μπαταρία μακριά από τα μικρά παιδιά.

- Διατηρείτε την μπαταρία στεγνή.
- Αντικαταστήστε μόνο με ίδιο ή αντίστοιχο τύπο που συνιστάται από τη Sony.
- Απορρίψτε τις μπαταρίες άμεσα, όπως περιγράφεται στις οδηγίες.

| Μετασχηματιστής εναλλασσόμενου ρεύματος

Συνδέστε το μετασχηματιστή εναλλασσόμενου ρεύματος στην πιο κοντινή πρίζα. Εάν παρουσιαστεί οποιοδήποτε πρόβλημα κατά τη χρήση του μετασχηματιστή εναλλασσόμενου ρεύματος, διακόψτε αμέσως την παροχή ρεύματος, αποσυνδέοντας το βύσμα από την πρίζα.

Το ηλεκτρικό καλώδιο, αν παρέχεται, είναι σχεδιασμένο ειδικά για χρήση με αυτή την κάμερα μόνο και δεν πρέπει να χρησιμοποιείται με άλλο ηλεκτρικό εξοπλισμό.

Για τους πελάτες στην Ευρώπη



Με την παρούσα η Sony Corporation δηλώνει ότι η Ψηφιακή φωτογραφική μηχανή DSC-HX7V συμμορφώνεται προς της ουσιώδεις απαιτήσεις και τις λοιπές σχετικές διατάξεις της οδηγίας 1999/5/EK.. Για λεπτομέρειες παρακαλούμε όπως ελέγξετε την ακόλουθη σελίδα του διαδικτύου:

<http://www.compliance.sony.de/>

| Σημείωση για τους πελάτες στις χώρες που ισχύουν οι οδηγίες της Ε.Ε.

Ο κατασκευαστής αυτού του προϊόντος είναι η Sony Corporation, 1-7-1 Konan Minato-ku Tokyo, 108-0075 Japan. Ο Εξουσιοδοτημένος Αντιπρόσωπος σχετικά με την ηλεκτρομαγνητική συμβατότητα και την ασφάλεια του προϊόντος είναι η Sony Deutschland GmbH, Hedelfinger Strasse 61, 70327 Stuttgart, Germany. Για οποιοδήποτε θέμα που αφορά στη συντήρηση ή στην εγγύηση, ανατρέξτε στις διευθύνσεις που παρέχονται στα ξεχωριστά έγγραφα συντήρησης ή εγγύησης.

Το προϊόν αυτό έχει ελεγχθεί και έχει βρεθεί ότι συμμορφώνεται με τα όρια που καθορίζονται από τον κανονισμό περί ηλεκτρομαγνητικής συμβατότητας για χρήση καλωδίων σύνδεσης μήκους μικρότερου από 3 μέτρα (9,8 πόδια).

| Προσοχή

Τα ηλεκτρομαγνητικά πεδία στις συγκεκριμένες συχνότητες ενδέχεται να επηρεάσουν την εικόνα και τον ήχο της μονάδας.

| Σημείωση

Σε περίπτωση που διακοπεί η διαδικασία μεταφοράς δεδομένων (αποτυχία) λόγω στατικού ηλεκτρισμού ή ηλεκτρομαγνητισμού, επανεκκινήστε την εφαρμογή ή αποσυνδέστε και επανασυνδέστε το καλώδιο επικοινωνίας (καλώδιο USB κ.λπ.).

GR

Απορριψη παλαιών ηλεκτρικών & ηλεκτρονικών συσκευών (Ισχύει στην Ευρωπαϊκή Ένωση και άλλες Ευρωπαϊκές χώρες με ξεχωριστά συστήματα αποκομιδής)



Το σύμβολο αυτό επάνω στο προϊόν ή στη συσκευασία του υποδεικνύει ότι το προϊόν αυτό δεν θα πρέπει να απορριπτεί μαζί με τα συνηθισμένα οικιακά απορρίμματα. Αντίθετα θα πρέπει να παραδίδεται στο κατάλληλο σημείο αποκομιδής για την ανακύκλωση ηλεκτρικών και ηλεκτρονικών συσκευών.

Εξασφαλίζοντας ότι το προϊόν αυτό απορρίπτεται σωστά, βοηθάτε στο να αποτραπούν όποιες αρνητικές επιπτώσεις στην ανθρώπινη υγεία και στο περιβάλλον που θα προέκυπταν από την μη

κατάλληλη διαχείριση των αποβλήτων αυτού του προϊόντος. Η ανακύκλωση των υλικών βοηθά στην εξοικονόμηση των φυσικών πόρων. Για περισσότερες πληροφορίες σχετικά με την ανακύκλωση αυτού του προϊόντος, επικοινωνήστε με τις δημοτικές αρχές της περιοχής σας, με την υπηρεσία διάθεσης των οικιακών απορριμμάτων ή το κατάστημα από το οποίο αγοράσατε το προϊόν.

Εναλλακτική διαχείριση φορητών ηλεκτρικών στηλών και συσσωρευτών (Ισχύει στην Ευρωπαϊκή Ένωση και άλλες Ευρωπαϊκές χώρες με ξεχωριστά συστήματα συλλογής)



Το σύμβολο αυτό επάνω στη μπαταρία ή στη συσκευασία δείχνει ότι η μπαταρία που παρέχεται με αυτό το προϊόν δεν πρέπει να αντιμετωπίζεται όπως τα οικιακά απορρίμματα.

Σε ορισμένες μπαταρίες το σύμβολο αυτό μπορεί να χρησιμοποιηθεί σε συνδυασμό με ένα χημικό σύμβολο. Τα χημικά σύμβολα για τον υδράργυρο (Hg) ή τον μόλυβδο (Pb) προστίθενται

αν η μπαταρία περιέχει περισσότερο από 0,0005% υδραργύρου ή 0,004% μόλυβδου.

Με το να βεβαιωθείτε ότι οι συγκεκριμένες μπαταρίες συλλέχτηκαν σωστά, βοηθάτε στην πρόληψη πιθανών αρνητικών επιπτώσεων στο περιβάλλον και την υγεία. Η ανακύκλωση των υλικών θα βοηθήσει στην εξοικονόμηση φυσικών πόρων.

Στην περίπτωση προϊόντων που για λόγους ασφαλείας, επιδόσεων, η ακεραιότητας δεδομένων απαιτούν τη μόνιμη σύνδεση με μια ενσωματωμένη μπαταρία, αυτή η μπαταρία θα πρέπει να αντικαθίσταται μόνο από εξουσιοδοτημένο τεχνικό προσωπικό. Για να εξασφαλίσετε την σωστή μεταχείριση της μπαταρίας, παραδώστε το προϊόν στο τέλος της διάρκειας ζωής του στο κατάλληλο σημείο συλλογής ηλεκτρικού και ηλεκτρονικού εξοπλισμού για ανακύκλωση.

Στην περίπτωση όλων των άλλων μπαταριών, παρακαλούμε δείτε το τμήμα που περιγράφει πώς να αφαιρέσετε με ασφάλεια τη μπαταρία από το προϊόν.

Παραδώστε την μπαταρία στο κατάλληλο σημείο συλλογής των χρησιμοποιημένων μπαταριών για ανακύκλωση.

Για περισσότερες πληροφορίες σχετικά με την ανακύκλωση αυτού του προϊόντος ή της μπαταρίας, παρακαλούμε επικοινωνήστε με τον αρμόδιο φορέα ανακύκλωσης ή το κατάστημα όπου αγοράσατε το προϊόν.

Ανατρέξτε στο "Οδηγός χρήσης του Cyber-shot" (HTML) στο παρεχόμενο CD-ROM

Για λεπτομέρειες σχετικά με προηγμένες λειτουργίες, διαβάστε το "Οδηγός χρήσης του Cyber-shot" (HTML) στο CD-ROM (παρέχεται με τη χρήση υπολογιστή).



Εισάγετε το CD-ROM στη μονάδα CD-ROM.

Για χρήστες Windows:

- ① Κάντε κλικ στο [Οδηγός χρήσης] → [Εγκατάσταση].
- ② Ξεκινήστε το "Οδηγός χρήσης" από το εικονίδιο συντόμευσης στην επιφάνεια εργασίας.

Για χρήστες Macintosh:

- ① Επιλέξτε το φάκελο [Οδηγός χρήσης] και αντιγράψτε στον υπολογιστή σας το φάκελο [gr] που είναι αποθηκευμένος στο φάκελο [Οδηγός χρήσης].
- ② Αφού ολοκληρωθεί η αντιγραφή, κάντε διπλό κλικ στο "index.html" στο φάκελο [gr].

Έλεγχος των παρεχόμενων εξαρτημάτων



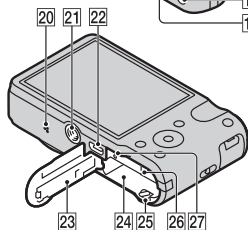
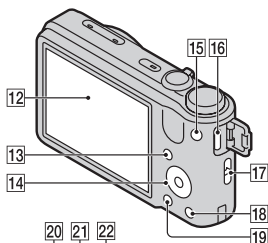
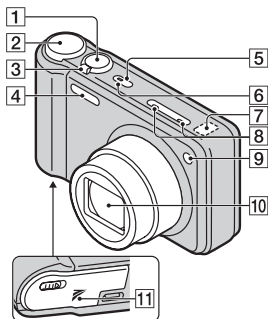

- Επαναφορτιζόμενη μπαταρία NP-BG1 (1)/Θήκη μπαταρίας (1)
- Καλώδιο USB ακροδέκτη πολλαπλών χρήσεων (1)
- Μετασχηματιστής εναλλασσόμενου ρεύματος AC-UB10/UB10B (1)
- Ηλεκτρικό καλώδιο (δεν παρέχεται στις Η.Π.Α. και τον Καναδά) (1)
- Ιμάντας καρπού (1)
- CD-ROM (1)
 - Λογισμικό εφαρμογής Cyber-shot
 - "Οδηγός χρήσης του Cyber-shot"
- Εγχειρίδιο οδηγιών (το εγχειρίδιο αυτό) (1)

GR

Αναγνώριση εξαρτημάτων



- 1** Κουμπί κλείστρου
2 Καντράν λειτουργιών

- 3** Για λήψη: Μοχλός W/T (Ζουμ)
 Για προβολή: Μοχλός Q (Ζουμ αναπαραγωγής)/ Μοχλός  (Ευρετήριο)
- 4** Φλας
- 5** Κουμπί ON/OFF (Ισχύς)
- 6** Λυχνία ισχύος/φόρτισης
- 7** Αισθητήρας GPS (ενσωματωμένος, DSC-HX7V μόνο)
- 8** Μικρόφωνο
- 9** Λυχνία αυτόματου χρονοδιακόπτη/Λυχνία κλειστρου χαμόγελου/ Φωτισμός AF
- 10** Φακός
- 11** Σήμα  (TransferJet™)
- 12** Οθόνη LCD
- 13** Κουμπί  (Αναπαραγωγή)
- 14** Τροχός ελέγχου
- 15** Κουμπί MOVIE (Ταινία)
- 16** Υποδοχή HDMI
- 17** Αγκιστρο για μάντα καρπού
- 18** Κουμπί  (Οδηγός εντός κάμερας/Διαγραφή)
- 19** Κουμπί MENU
- 20** Ηχείο
- 21** Υποδοχή τριπόδου
- Χρησιμοποιήστε τρίποδο με βίδα μήκους μικρότερου από 5,5 mm. Διαφορετικά, δεν μπορείτε να στερεώσετε καλά την κάμερα και μπορεί να προκληθεί ζημιά στην κάμερα.
- 22** Υποδοχή πολλαπλών χρήσεων (Type3b)

- 23 Κάλυμμα μπαταρίας/κάρτας
μνήμης
- 24 Υποδοχή εισαγωγής
μπαταρίας
- 25 Μοχλός εξαγωγής μπαταρίας
- 26 Υποδοχή κάρτας μνήμης
- 27 Λυχνία πρόσβασης

Τοποθέτηση της μπαταρίας

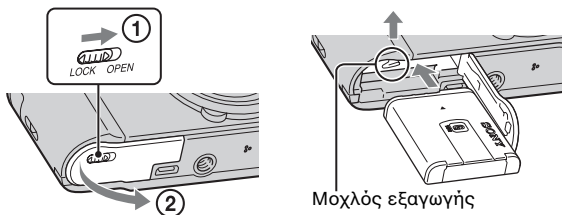

1 Ανοίξετε το κάλυμμα.

2 Εισάγετε τη μπαταρία.

- Ενώ πατάτε το μοχλό εξαγωγής μπαταρίας, τοποθετήστε την μπαταρία όπως απεικονίζεται. Βεβαιωθείτε ότι ο μοχλός εξαγωγής μπαταρίας ασφαλίζει μετά την εισαγωγή.

Φόρτιση της μπαταρίας

Για πελάτες στις Η.Π.Α., τον Καναδά

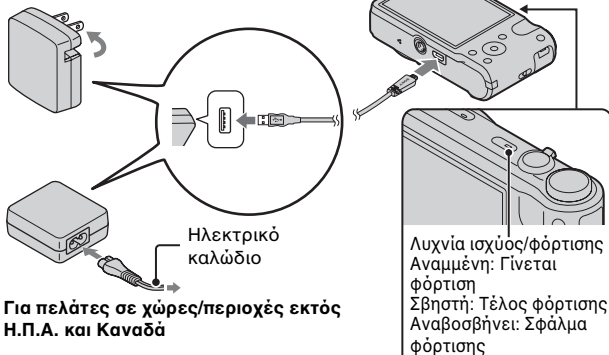

Για πελάτες σε χώρες/περιοχές εκτός Η.Π.Α. και Καναδά

1 Συνδέστε την κάμερα και το μετασχηματιστή εναλλασσόμενου ρεύματος (παρέχεται), χρησιμοποιώντας το καλώδιο USB ακροδέκτη πολλαπλών χρήσεων (παρέχεται).

2 Συνδέστε το μετασχηματιστή εναλλασσόμενου ρεύματος σε πρίζα.

Η λυχνία ισχύος/φόρτισης ανάβει με πορτοκαλί χρώμα και η φόρτιση αρχίζει.

- Απενεργοποιήστε την κάμερα κατά τη φόρτιση της μπαταρίας.
- Μπορείτε να φορτίσετε την μπαταρία ακόμα και όταν είναι μερικώς φορτισμένη.
- Όταν η λυχνία ισχύος/φόρτισης αναβοσβήνει και η φόρτιση δεν έχει ολοκληρωθεί, αφαιρέστε τη μπαταρία και τοποθετήστε την ξανά.

Παρατηρήσεις

- Όταν η λυχνία ισχύος/φόρτισης στην κάμερα δεν ανάβει ακόμη και αν ο μετασχηματιστής εναλλασσόμενου ρεύματος είναι συνδεδεμένος στην κάμερα και την πρίζα, υποδεικνύει ότι η φόρτιση διακόπηκε προσωρινά σε κατάσταση αναμονής. Η φόρτιση διακόπτεται και εισέρχεται σε κατάσταση αναμονής αυτόματα όταν η θερμοκρασία βρίσκεται εκτός του συνιστώμενου εύρους θερμοκρασίας λειτουργίας. Όταν η θερμοκρασία επιστρέψει εντός του κατάλληλου εύρους, η φόρτιση συνεχίζεται. Συνιστάται η φόρτιση της μπαταρίας σε θερμοκρασία περιβάλλοντος από 10°C έως 30°C.
- Συνδέστε το μετασχηματιστή εναλλασσόμενου ρεύματος (παρέχεται) στην πιο κοντινή πρίζα. Σε περίπτωση δυσλειτουργίας κατά τη χρήση του μετασχηματιστή εναλλασσόμενου ρεύματος, αποσυνδέστε αμέσως το βύσμα από την πρίζα για να αποσυνδέσετε την κάμερα από την πηγή ρεύματος.
- Όταν ολοκληρωθεί η φόρτιση, αποσυνδέστε το μετασχηματιστή εναλλασσόμενου ρεύματος από την πρίζα.
- Φροντίστε να χρησιμοποιήσετε μόνο γνήσιες μπαταρίες, καλώδιο USB ακροδέκτη πολλαπλών χρήσεων (παρέχεται) και μετασχηματιστή εναλλασσόμενου ρεύματος (παρέχεται) της Sony.

GR

■ Φόρτιση με σύνδεση σε υπολογιστή

Μπορείτε να φορτίσετε την μπαταρία αν συνδέσετε την κάμερα σε έναν υπολογιστή με το καλώδιο USB ακροδέκτη πολλαπλών χρήσεων.

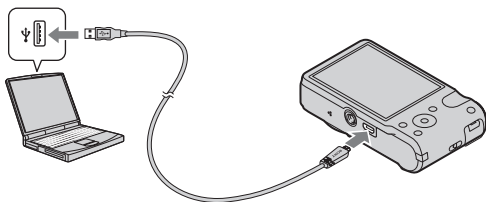

Παρατήρηση

- Λάβετε υπόψη τα ακόλουθα σημεία κατά τη φόρτιση μέσω υπολογιστή:
 - Αν η κάμερα είναι συνδεδεμένη σε φορητό υπολογιστή που δεν είναι συνδεδεμένος σε πηγή ρεύματος, το επίπεδο της μπαταρίας του φορητού υπολογιστή θα μειωθεί. Μην φορτίζετε για παρατεταμένη χρονική περίοδο.
 - Μην ενεργοποιείτε/απενεργοποιείτε τον υπολογιστή, μην επανεκκινείτε τον υπολογιστή και μην εκτελείτε αφύπνιση του υπολογιστή από κατάσταση αναμονής όταν έχει δημιουργηθεί σύνδεση USB μεταξύ του υπολογιστή και της κάμερας. Η κάμερα μπορεί να προκαλέσει δυσλειτουργία. Πριν την ενεργοποίηση/απενεργοποίηση ή την επανεκκίνηση ή αφύπνιση του υπολογιστή από κατάσταση αναμονής, αποσυνδέστε την κάμερα και τον υπολογιστή.
 - Δεν παρέχεται καμία εγγύηση για τη φόρτιση με τη χρήση προσαρμοσμένου υπολογιστή ή τροποποιημένου υπολογιστή.

■ Χρόνος φόρτισης

Ο χρόνος φόρτισης είναι περίπου 270 λεπτά με τη χρήση του μετασχηματιστή εναλλασσόμενου ρεύματος (παρέχεται).

Παρατήρηση

- Ο παραπάνω χρόνος φόρτισης ισχύει κατά τη φόρτιση μιας πλήρως αποφορτισμένης μπαταρίας σε θερμοκρασία 25°C. Η φόρτιση μπορεί να διαρκέσει περισσότερο ανάλογα με τις συνθήκες χρήσης και τις περιστάσεις.

■ Διάρκεια ζωής της μπαταρίας και αριθμός εικόνων που μπορείτε να εγγράψετε και να προβάλλετε

	Ζωή της μπαταρίας	Αριθμός εικόνων
Λήψη (ακίνητες εικόνες)	Περίπου 150 λεπτά	Περίπου 300 εικόνες
Προβολή (ακίνητες εικόνες)	Περίπου 220 λεπτά	Περίπου 4400 εικόνες
Λήψη (ταινίες)	Περίπου 70 λεπτά	—

Παρατηρήσεις

- Ο παραπάνω αριθμός εικόνων ισχύει όταν η μπαταρία είναι πλήρως φορτισμένη. Ο αριθμός των εικόνων ενδέχεται να μειωθεί ανάλογα με τις συνθήκες χρήσης.
- Ο αριθμός των εικόνων που μπορεί να εγγραφεί ισχύει για τη λήψη υπό τις ακόλουθες συνθήκες:
 - Χρήση του Sony "Memory Stick PRO Duo" (Mark2) (πωλείται χωριστά)
 - Η μπαταρία χρησιμοποιείται σε θερμοκρασία περιβάλλοντος 25°C.
 - Το [Ρύθμιση GPS] είναι ρυθμισμένο σε [Όχι] (DSC-HX7V μόνο).
- Ο αριθμός για τη "Λήψη (ακίνητες εικόνες)" βασίζεται στο πρότυπο CIPA, και ισχύει για λήψη υπό τις ακόλουθες συνθήκες: (CIPA: Camera & Imaging Products Association)
 - Το DISP (Ρύθμιση προβολής) είναι ρυθμισμένο στο [NAI].
 - Λήψη μία φορά κάθε 30 δευτερόλεπτα.
 - Το ζουμ μεταβάλλεται διαδοχικά μεταξύ των άκρων W και T.
 - Το φλας ανάβει στροβοσκοπικά μία φορά κάθε δύο φορές.
 - Η τροφοδοσία ενεργοποιείται και απενεργοποιείται μία φορά κάθε δέκα φορές.
- Η ζωή της μπαταρίας για ταινίες ισχύει για τη λήψη υπό τις ακόλουθες συνθήκες:
 - Ποιότητα ταινίας: AVCHD HQ
 - Όταν τετρατιστεί η συνεχόμενη λήψη εξαιτίας καθορισμένων ορίων (σελίδα 23), πατήστε ξανά το κουμπί MOVIE (Ταινία) και συνεχίστε τη λήψη. Ορισμένες λειτουργίες λήψης, όπως το ζουμ, δεν είναι ενεργοποιημένες.

GR

■ Παροχή ρεύματος

Η κάμερα μπορεί να τροφοδοτηθεί από την πρίζα αν συνδέσετε το μετασχηματιστή εναλλασσόμενου ρεύματος με τη χρήση του καλωδίου USB ακροδέκτη πολλαπλών χρήσεων (παρέχεται).

Μπορείτε να εισάγετε εικόνες σε έναν υπολογιστή χωρίς να ανησυχείτε για την εξάντληση της μπαταρίας αν συνδέσετε την κάμερα σε υπολογιστή με τη χρήση του καλωδίου USB ακροδέκτη πολλαπλών χρήσεων.

Παρατηρήσεις

- Δεν είναι δυνατή η παροχή ρεύματος όταν η μπαταρία δεν έχει εισαχθεί στην κάμερα.
- Η παροχή ρεύματος από την πρίζα διατίθεται μόνο όταν η κάμερα βρίσκεται σε λειτουργία αναπαραγωγής ή όταν πραγματοποιείται σύνδεση μεταξύ της κάμερας και ενός υπολογιστή. Όταν η κάμερα βρίσκεται σε λειτουργία λήψης ή ενώ αλλάζετε τις ρυθμίσεις της κάμερας, δεν παρέχεται ισχύς ακόμη και αν πραγματοποιήσετε σύνδεση USB με τη χρήση του καλωδίου USB ακροδέκτη πολλαπλών χρήσεων.
- Αν συνδέσετε την κάμερα και έναν υπολογιστή με τη χρήση καλωδίου USB ακροδέκτη πολλαπλών χρήσεων όταν η κάμερα βρίσκεται σε λειτουργία αναπαραγωγής, η ένδειξη στην κάμερα αλλάζει από την οθόνη αναπαραγωγής στην οθόνη σύνδεσης USB. Πατήστε το κουμπί  (Αναπαραγωγή) για να μεταβείτε στην οθόνη αναπαραγωγής.

Εισαγωγή κάρτας μνήμης (πωλείται χωριστά)

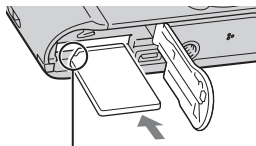
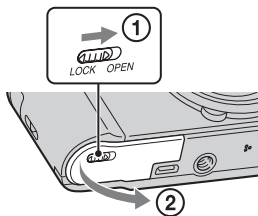

Βεβαιωθείτε ότι η γωνία που φέρει την εγκόπη είναι στραμμένη προς τη σωστή κατεύθυνση.

1 Ανοίξτε το κάλυμμα.

2 Εισάγετε την κάρτα μνήμης (πωλείται χωριστά).

- Εισάγετε την κάρτα μνήμης με τη γωνία που φέρει την εγχοπή στραμμένη όπως απεικονίζεται, μέχρι να ασφαλιστεί στη θέση της.

3 Κλείστε το κάλυμμα.

- Εάν κλείσετε το κάλυμμα ενώ η μπαταρία έχει εισαχθεί λανθασμένα, μπορεί να προκληθεί ζημιά στην κάμερα.

■ Κάρτες μνήμης που μπορείτε να χρησιμοποιήσετε

	Κάρτα μνήμης	Για ακίνητες εικόνες	Για ταινίες
A	Memory Stick PRO Duo	○	○ (Mark2 μόνο)
	Memory Stick PRO-HG Duo	○	○
	Memory Stick Duo	○	—
B	Κάρτα μνήμης SD	○	○ (Κατηγορία 4 ή ταχύτερη)
	Κάρτα μνήμης SDHC	○	○ (Κατηγορία 4 ή ταχύτερη)
	Κάρτα μνήμης SDXC	○	○ (Κατηγορία 4 ή ταχύτερη)

- Στο παρόν εγχειρίδιο, τα προϊόντα στη σειρά A αναφέρονται συλλογικά ως "Memory Stick Duo" και τα προϊόντα στη σειρά B αναφέρονται συλλογικά ως κάρτα SD.

■ Για αφαίρεση της κάρτας μνήμης/μπαταρίας

Κάρτα μνήμης: Ωθήστε την κάρτα μνήμης προς τα μέσα μία φορά.

Μπαταρία: Ολοσηθήστε το μοχλό εξαγωγής μπαταρίας. Φροντίστε να μη σας πέσει η μπαταρία. GR

Παρατήρηση

- Μην αφαιρείτε ποτέ την κάρτα μνήμης/μπαταρία όταν είναι αναμμένη η λυχνία πρόσβασης (σελίδα 6). Αυτό μπορεί να προκαλέσει βλάβη σε δεδομένα στην κάρτα μνήμης/εσωτερική μνήμη.

Ρύθμιση ρολογιού

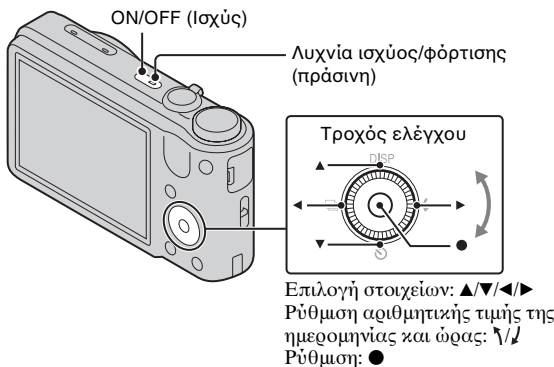

1 Πατήστε το κουμπί ON/OFF (Ισχύς).

Η ρύθμιση ημερομηνίας και ώρας εμφανίζεται όταν πιέσετε το κουμπί ON/OFF (Ισχύς) για πρώτη φορά.

- Μπορεί να απαιτείται κάποιος χρόνος για την ενεργοποίηση της τροφοδοσίας και τη δυνατότητα λειτουργίας.

2 Επιλέξτε μια επιθυμητή γλώσσα.

3 Επιλέξτε την επιθυμητή περιοχή σύμφωνα με τις οδηγίες στην οθόνη και κατόπιν πατήστε ●.

4 Ρυθμίστε [Μορφ ημερ & ώρας], [Καλοκαιρινή ώρα] και [Ημ/νία & ώρα] και μετά επιλέξτε [OK] → [OK].

- Τα μεσάνυχτα υποδεικνύονται ως 12:00 AM και το μεσημέρι ως 12:00 PM.

5 Επιλέξτε το επιθυμητό χρώμα προβολής και τη ρύθμιση GPS (DSC-HX7V μόνο), ακολουθώντας τις οδηγίες στην οθόνη.

- Η μπαταρία θα εξαντληθεί γρήγορα αν ρυθμίσετε την επιλογή [Ρύθμιση GPS] σε [Ναι] (DSC-HX7V μόνο).

6 Όταν στην οθόνη εμφανιστεί ένα εισαγωγικό μήνυμα [Οδηγός εντός κάμερας], επιλέξτε [OK].

Λήψη ακίνητων εικόνων/ταινιών

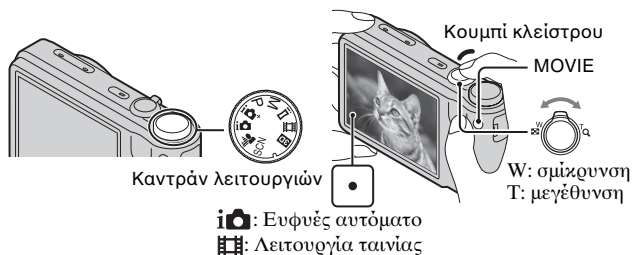

Λήψη ακίνητων εικόνων

1 Πατήστε το κουμπί του κλειστρου μέχρι τη μέση της διαδρομής για εστίαση.

Όταν η εικόνα είναι εστιασμένη, ακούγεται ένας χαρακτηριστικός ήχος και ανάβει η ένδειξη ●.

2 Πατήστε το κουμπί κλειστρου μέχρι τέρμα.

GR

1 Πατήστε το κουμπί MOVIE (Ταινία) για να ξεκινήσετε την εγγραφή.

- Χρησιμοποιήστε το μοχλό W/T (ζουμ) για να αλλάξετε την κλίμακα ζουμ.

2 Πατήστε ξανά το κουμπί MOVIE για να σταματήσετε την εγγραφή.

Παρατηρήσεις

- Ο ήχος λειτουργίας του φακού και του μοχλού εγγράφεται όταν είναι ενεργοποιημένη η λειτουργία ζουμ ενώ εγγράφετε μια ταινία. Ο ήχος λειτουργίας του κουμπιού MOVIE μπορεί επίσης να εγγραφεί όταν ολοκληρωθεί η εγγραφή ταινίας.
- Η συνεχόμενη λήψη είναι δυνατή για περίπου 29 λεπτά τη φορά στις προεπιλεγμένες ρυθμίσεις της κάμερας και όταν η θερμοκρασία είναι περίπου 25°C. Όταν ολοκληρωθεί η εγγραφή ταινίας, μπορείτε να ξεκινήσετε ξανά την εγγραφή αν πατήσετε ξανά το κουμπί MOVIE. Η εγγραφή μπορεί να σταματήσει για την προστασία της κάμερας ανάλογα με τη θερμοκρασία περιβάλλοντος.

Προβολή εικόνων

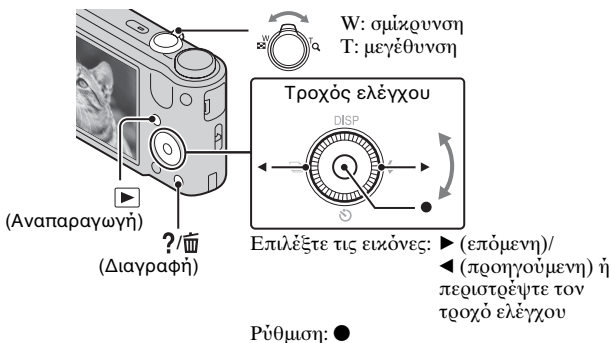

1 Πατήστε το κουμπί ▶ (Αναπαραγωγή).

- Όταν αναπαράγονται σε αυτή την κάμερα εικόνες στην κάρτα μνήμης που έχουν εγγραφεί με άλλες κάμερες, εμφανίζεται η οθόνη καταχώρησης για το αρχείο δεδομένων.

■ Επιλογή επόμενης/προηγούμενης εικόνας

Επιλέξτε μια εικόνα πατώντας το ▶ (επόμενη)/◀ (προηγούμενη) στον τροχό ελέγχου ή περιστρέφοντας τον τροχό ελέγχου. Πατήστε ● στο κέντρο του τροχού ελέγχου για να προβάλλετε ταινίες.

■ Διαγραφή εικόνας

- 1 Πατήστε το κουμπί ?/⏏ (Διαγραφή).
- 2 Επιλέξτε [Αυτή την εικόνα] με ▲ στον τροχό ελέγχου και κατόπιν πατήστε ●.

■ Επιστροφή στη λήψη εικόνων

Πατήστε το κουμπί κλείστρου μέχρι τη μέση της διαδρομής.

GR

Οδηγός εντός κάμερας

Αυτή η κάμερα περιέχει έναν εσωτερικό οδηγό λειτουργιών. Σας επιτρέπει να αναζητάτε τις λειτουργίες της κάμερας ανάλογα με τις ανάγκες σας.

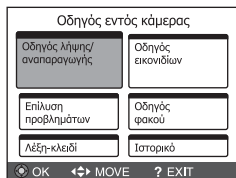
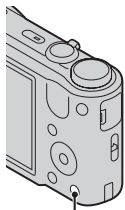

?/📷 (Οδηγός εντός κάμερας)

1 Πατήστε το κουμπί ?/📷 (Οδηγός εντός κάμερας).

- Όταν προβάλλετε εικόνες, εμφανίζεται [Διαγραφή/Οδηγ. εντός κάμ.]. Επιλέξτε [Οδηγός εντός κάμερας].

2 Επιλέξτε μέθοδο αναζήτησης από [Οδηγός εντός κάμερας].

Οδηγός λήψης/ αναπαραγωγής: Αναζήτηση για διάφορες λειτουργίες στον τρόπο λήψης/προβολής.

Οδηγός εικονιδίων: Αναζήτηση της λειτουργίας και της σημασίας των εμφανιζόμενων εικονιδίων.

Επίλυση προβλημάτων: Αναζήτηση συνηθισμένων προβλημάτων και της επίλυσής τους.

Οδηγός φακού: Αναζήτηση λειτουργιών ανάλογα με τις ανάγκες σας.

Λέξη-κλειδί: Αναζήτηση λειτουργιών με λέξεις κλειδιά.

Ιστορικό: Εμφάνιση των τελευταίων 12 στοιχείων που εμφανίζονται στο [Οδηγός εντός κάμερας].

Εισαγωγή άλλων λειτουργιών

Άλλες λειτουργίες που χρησιμοποιούνται κατά τη λήψη ή την αναπαραγωγή μπορούν να ελεγχθούν με τη χρήση του τροχού ελέγχου ή του κουμπιού MENU στην κάμερα. Η κάμερα αυτή είναι εξοπλισμένη με Οδηγό λειτουργιών που σας δίνει τη δυνατότητα να επιλέγετε εύκολα από τις λειτουργίες. Κατά την εμφάνιση του οδηγού, δοκιμάστε τις άλλες λειτουργίες.

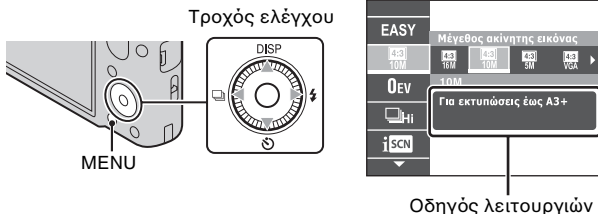

■ Τροχός ελέγχου

DISP (Ρύθμιση προβολής): Σας επιτρέπει να αλλάζετε την οθόνη.

⌚ (Χρονοδιακόπτης): Σας επιτρέπει να χρησιμοποιείτε το χρονοδιακόπτη.

📷 (Ρυθμίσεις ριπής): Σας επιτρέπει να χρησιμοποιείτε τη λειτουργία λήψης ριπής.

⚡ (Φλας): Σας επιτρέπει να επιλέγετε λειτουργία φλας για ακίνητες εικόνες.

■ Στοιχεία μενού

Λήψη

Σκηνή λήψης ταινίας	Επιλέγει τη λειτουργία εγγραφής ταινιών.
Λήψη 3D	Επιλέξτε τον τρόπο λήψης εικόνων 3D.
Επιλογή σκηνικού	Επιλέγει προκαθορισμένες ρυθμίσεις για να αντιστοιχούν σε διάφορες συνθήκες σκηνικού.
Εύκολη λειτουργία	Γίνεται λήψη ακίνητων εικόνων με τη χρήση ελάχιστων λειτουργιών.
Εφέ αποεστίασης	Ρυθμίζει το επίπεδο του εφέ αποεστίασης φόντου κατά τη λήψη σε λειτουργία αποεστίασης φόντου.

Μέγεθος ακίνητης εικόνας/ Μέγεθ. πανοραμικής εικόνας/Μέγεθος ταινίας/Ποιότητα ταινίας	Επιλέγει το μέγεθος εικόνας και της ποιότητας για ακίνητες εικόνες, πανοραμικές εικόνες ή αρχεία ταινιών.
EV	Ρυθμίζει την έκθεση χειροκίνητα.
ISO	Ρυθμίζει την ευαισθησία φωτεινότητας.
Ισορροπία λευκού	Ρυθμίζει τους χρωματικούς τόνους μιας εικόνας.
Εστίαση	Επιλέγει τη μέθοδο εστίασης.
Λειτουργία φωτομέτρου	Επιλέγει τη λειτουργία φωτομέτρου που ρυθμίζει ποιο μέρος του θέματος πρέπει να μετρηθεί για να καθορίσει την έκθεση.
Ενδιάμ. διάστημα λήψης ριπής	Επιλέγει τον αριθμό των εικόνων που λήφθηκαν ανά δευτερόλεπτο για τη λήψη σε λειτουργία ριπής.
Ρυθμίσεις οριοθέτησης	Ρυθμίστε τον τύπο της λειτουργίας λήψης με οριοθέτηση.
Αναγνώριση σκηνής	Ρυθμίζει για αυτόματη ανίχνευση των συνθηκών λήψης.
Εφέ απαλού δέρματος	Ρυθμίζει το Εφέ απαλού δέρματος και το βαθμό εφέ.
Κλείστρο χαμόγελου	Ρυθμίζει την κάμερα για αυτόματη απελευθέρωση του κλείστρου όταν ανιχνευτεί ένα χαμόγελο.
Ευαισθησία χαμόγελου	Ρυθμίζει την ευαισθησία λειτουργίας κλείστρου χαμόγελου για ανίχνευση χαμόγελων.
Ανίχνευση προσώπου	Επιλέγει για ανίχνευση προσώπων και αυτόματη προσαρμογή διαφόρων ρυθμίσεων.
Μείωση κλ. ματιών	Ρυθμίζει για αυτόματη λήψη δύο εικόνων και επιλέγει την εικόνα στην οποία δεν ανοιγοκλείνουν τα μάτια.
SteadyShot για ταινία	Ρυθμίστε την ισχύ του SteadyShot σε λειτουργία ταινίας.

Πληροφορίες θέσης*	Ελέγξτε την κατάσταση τριγωνισμού.
Οδηγός εντός κάμερας	Αναζητάει τις λειτουργίες της κάμερας ανάλογα με τις ανάγκες σας.



* DSC-HX7V μόνο





Προβολή

Παρουσίαση	Επιλέγει μια μέθοδο συνεχόμενης αναπαραγωγής.
Προβολή 3D	Ρυθμίζει για αναπαραγωγή εικόνων που λήφθηκαν σε λειτουργία 3D σε τηλεόραση 3D.
Αποστολή με TransferJet	Μεταφέρει δεδομένα με την κοντινή ευθυγράμμιση δύο προϊόντων που είναι εξοπλισμένα με TransferJet.
Τρόπος προβολής	Επιλέγει τη μορφή οθόνης για εικόνες.
Εμφάνιση ομάδας ριπής	Επιλέγει για εμφάνιση εικόνων ριπής σε ομάδες ή την εμφάνιση όλων των εικόνων κατά την αναπαραγωγή.
Ρετουσάρισμα	Ρετουσάρει μια εικόνα με διάφορα εφέ.
Διαγραφή	Διαγράφει μια εικόνα.
Προστασία	Προστατεύει τις εικόνες.
Εκτύπωση (DPOF)	Προσθέτει ένα σημάδι παραγγελίας εκτύπωσης σε μια ακίνητη εικόνα.
Περιστροφή	Περιστρέφει μια ακίνητη εικόνα προς τα αριστερά ή δεξιά.
Οδηγός εντός κάμερας	Αναζητάει τις λειτουργίες της κάμερας ανάλογα με τις ανάγκες σας.

GR

Ρύθμιση στοιχείων

Εάν πιέσετε το κουμπί MENU κατά τη λήψη ή την αναπαραγωγή, το  (Ρυθμίσεις) παρέχεται ως τελική επιλογή. Μπορείτε να αλλάξετε τις προεπιλεγμένες ρυθμίσεις στην οθόνη  (Ρυθμίσεις).

 Ρυθμίσεις λήψης	Μορφή ταινίας/Φωτισμός AF/Γραμμή πλέγματος/ Ψηφιακό ζουμ/Μείωση θορ. Ανέμου/Μείωση κόκ ματιών/Ειδιοπ. κλεισ. ματιών/Καταγραφή ημ/νίας
 Κύριες ρυθμίσεις	Μπιπ/Φωτεινόντ. οθόνης/Language Setting/Χρώμα εμφάνισης/Λειτουργ. επίδειξης/Αρχικοποίηση/ Οδηγός λειτουργίας/ΡΥΘΜΙΣΤΙΚΟ: HDMI/ Ρύθμιση σύνδ. USB/Τροφοδοσία USB/Ρύθμιση LUN/Λήψη μουσικής/Διαγραφή. μουσικής/Ρύθμιση GPS* ¹ /Δεδ. υποβοήθ. GPS* ¹ /TransferJet/Eye-Fi/ Εξοικον. ενέργειας
 Εργαλείο κάρτας μνήμης* ²	Διαμόρφωση/Δημιουργ φακέλ ΕΓΓ/Αλλαγή φακέλ ΕΓΓ/Διαργ φακέλου ΕΓΓ/Αντιγραφή/Αριθμός αρχείου
 Ρυθμίσεις ρολογιού	Ρύθμιση περιοχής/Ρύθμ ημερ & ώρας/Αυτ. προσ. ρολογ.* ¹ /Αυτ. προσ. περιοχής* ¹

*¹DSC-HX7V μόνο

*²Εάν δεν έχει εισαχθεί μια κάρτα μνήμης, θα εμφανιστεί το  (Εργαλείο εσωτερικής μνήμης) και θα είναι δυνατή η επιλογή μόνο του [Διαμόρφωση].

Αριθμός ακίνητων εικόνων και εγγράψιμος χρόνος ταινιών

Ο αριθμός των ακίνητων εικόνων και ο εγγράψιμος χρόνος μπορεί να διαφέρει ανάλογα με τις συνθήκες λήψης και την κάρτα μνήμης.

■ Ακίνητες εικόνες

(Μονάδες: Εικόνες)

Χωρητικότητα Μέγεθος	Εσωτερική μνήμη	Κάρτα μνήμης
	Περίπου 19 MB	2 GB
16M	3	335
VGA	98	9600
16:9(12M)	3	355

■ Ταινίες

Ο παρακάτω πίνακας εμφανίζει τους κατά προσέγγιση μέγιστους χρόνους εγγραφής. Αυτοί είναι οι συνολικοί χρόνοι για όλα τα αρχεία ταινιών. Η συνεχόμενη λήψη είναι δυνατή για περίπου 29 λεπτά. Το μέγιστο μέγεθος ενός αρχείου ταινίας μορφής MP4 είναι μέχρι περίπου 2 GB.

(h (ώρα), m (λεπτό))

Χωρητικότητα Μέγεθος	Εσωτερική μνήμη	Κάρτα μνήμης
	Περίπου 19 MB	2 GB
AVC HD 24M (FX)	—	10m (10m)
AVC HD 9M (HQ)	—	25m (15m)
MP4 12M	—	15m
MP4 3M	—	1h 10m

Ο αριθμός σε () είναι ο ελάχιστος εγγράψιμος χρόνος.

- Ο εγγράψιμος χρόνος ταινιών διαφέρει επειδή η κάμερα είναι εξοπλισμένη με σύστημα VBR (Variable Bit Rate), το οποίο ρυθμίζει αυτόματα την ποιότητα εικόνας ανάλογα με το σκηνικό λήψης. Όταν εγγράφετε ένα θέμα που κινείται γρήγορα, η εικόνα είναι πιο καθαρή αλλά ο εγγράψιμος χρόνος είναι πιο σύντομος επειδή απαιτείται περισσότερη μνήμη για την εγγραφή. Ο εγγράψιμος χρόνος επίσης διαφέρει ανάλογα με τις συνθήκες λήψης, το θέμα ή τις ρυθμίσεις ποιότητας/μεγέθους εικόνας.

GR

Παρατηρήσεις για τη χρήση της κάμερας

Λειτουργίες που υπάρχουν ενσωματωμένες σε αυτήν την κάμερα

- Το παρόν εγχειρίδιο περιγράφει κάθε μία από τις λειτουργίες συσκευών συμβατών/μη συμβατών με TransferJet, συσκευών συμβατών με 1080 60i και συσκευών συμβατών με 1080 50i.
 - Για να καθορίσετε αν η κάμερά σας υποστηρίζει τη λειτουργία GPS, δείτε το όνομα μοντέλου της κάμερά σας.
Συμβατό με GPS: DSC-HX7V
Μη συμβατό με GPS: DSC-HX7
 - Για να ελέγξετε αν η κάμερά σας υποστηρίζει τη λειτουργία TransferJet και αν αποτελεί συσκευή συμβατή με 1080 60i ή συσκευή συμβατή με 1080 50i, αναζητήστε τα ακόλουθα σήματα στο κάτω μέρος της κάμερας.
Συσκευή συμβατή με TransferJet:  (TransferJet)
Συσκευή συμβατή με 1080 60i: 60i
Συσκευή συμβατή με 1080 50i: 50i
- Εντός αεροσκάφους, Φροντίστε να απενεργοποιήσετε την κάμερα μετά από την ανακοίνωση του πληρώματος.
- Μην παρακολουθείτε εικόνες 3D που έχουν καταγραφεί με αυτή την κάμερα για παρατεταμένες χρονικές περιόδους σε οθόνες συμβατές με 3D.
- Όταν προβάλλετε εικόνες 3D που έχουν καταγραφεί με αυτή την κάμερα σε οθόνες συμβατές με 3D, ίσως νιώσετε δυσφορία ως καταπόνηση ματιών, κόπωση ή ναυτία. Για να αποφευχθούν αυτά τα συμπτώματα, συνιστάται να κάνετε τακτά διαλείμματα. Ωστόσο, εσείς πρέπει να καθορίσετε τη διάρκεια και τη συχνότητα των διαλειμμάτων που χρειάζεστε, επειδή διαφέρουν ανάλογα με το κάθε άτομο. Αν νιώσετε οποιοδήποτε είδος δυσφορίας, σταματήστε την προβολή των εικόνων 3D μέχρι να νιώσετε καλύτερα και συμβουλευτείτε γιατρό, αν αυτό είναι απαραίτητο. Επίσης, ανατρέξτε στις οδηγίες λειτουργίας που συνοδεύουν τη συνδεδεμένη συσκευή ή το λογισμικό που χρησιμοποιείτε με αυτή την κάμερα. Να γνωρίζετε ότι η όραση ενός παιδιού βρίσκεται ακόμη σε στάδιο ανάπτυξης (ιδιαίτερα παιδιά κάτω των 6 ετών). Συμβουλευτείτε παιδίατρο ή οφθαλμίατρο πριν αφήσετε το παιδί σας να δει εικόνες 3D και βεβαιωθείτε ότι τηρεί τις ανωτέρω προφυλάξεις όταν βλέπει τέτοιες εικόνες.

Σε συσκευές συμβατές με GPS (DSC-HX7V μόνο)

- Χρησιμοποιήστε το GPS σύμφωνα με τους κανονισμούς των χωρών και περιοχών όπου το χρησιμοποιείτε.
- Αν δεν εγγράφете τις πληροφορίες κατεύθυνσης ή τοποθεσίας, ρυθμίστε το [Ρύθμιση GPS] σε [Όχι].

Πληροφορίες για τη χρήση και τη φροντίδα

Αποφεύγετε τον αδέξιο χειρισμό, την αποσυναρμολόγηση, την τροποποίηση, τις κρούσεις ή τα κτυπήματα, π.χ. με σφυρί, από πτώση ή πάτημα του προϊόντος. Να προσέχετε ιδιαίτερα το φακό.

Σημειώσεις για την εγγραφή/αναπαραγωγή

- Πριν ξεκινήσετε την εγγραφή, κάνετε μια δοκιμαστική εγγραφή για να βεβαιωθείτε ότι η κάμερα λειτουργεί σωστά.
- Η κάμερα δεν είναι ανθεκτική στη σκόνη, στις πιτσιλιές ή στο νερό.
- Να αποφεύγετε την έκθεση της κάμερας στο νερό. Αν εισχωρήσει νερό στο εσωτερικό της κάμερας, ίσως προκύψει δυσλειτουργία. Σε μερικές περιπτώσεις, η κάμερα δεν μπορεί να επιδιορθωθεί.
- Μην κατευθύνετε την κάμερα στον ήλιο ή άλλο δυνατό φως. Μπορεί να προκληθεί δυσλειτουργία της κάμεράς σας.
- Αν προκύψει συμπύκνωση υγρασίας, αφαιρέστε την πριν χρησιμοποιήσετε την κάμερα.
- Μην κουνάτε και μη χτυπάτε την κάμερα. Ενδεχομένως να προκληθεί δυσλειτουργία και να μην μπορείτε να εγγράψετε εικόνες. Επιπλέον, το μέσο εγγραφής ενδεχομένως να καταστεί μη χρησιμοποιήσιμο ή να προκληθεί ζημιά στα δεδομένα εικόνας.

Μη χρησιμοποιείτε/αποθηκεύετε την κάμερα στα ακόλουθα μέρη

- Σε υπερβολικά ζεστά, κρύα ή υγρά μέρη
Για παράδειγμα σε ένα αυτοκίνητο σταθμευμένο στον ήλιο, η κάμερα μπορεί να παραμορφωθεί και αυτό μπορεί να προκαλέσει δυσλειτουργία.
- Κάτω από άμεσο ηλιακό φως ή κοντά σε καλοριφέρ
Η κάμερα μπορεί να αποχρωματιστεί ή να παραμορφωθεί και αυτό μπορεί να προκαλέσει δυσλειτουργία.
- Σε τοποθεσία που υπόκειται σε κραδασμούς
- Κοντά σε θέση όπου παράγονται ισχυρά ραδιοκύματα, εκπέμπεται ακτινοβολία ή υπάρχει ισχυρό μαγνητικό πεδίο. Διαφορετικά, η κάμερα ενδεχομένως να μην εγγράφει ή να μην αναπαράγει εικόνες σωστά.
- Σε μέρη με άμμο ή σκόνη
Φροντίστε να μην εισχωρήσει άμμος ή σκόνη στο εσωτερικό της κάμερας. Αυτό μπορεί να προκαλέσει δυσλειτουργία της κάμερας και σε μερικές περιπτώσεις αυτή η δυσλειτουργία δεν μπορεί να επιδιορθωθεί.

Πληροφορίες για τη μεταφορά

Μην κάθεστε σε καρέκλα ή άλλο μέρος με την κάμερα στην πίσω τσέπη του παντελονιού ή της φούστας σας, επειδή αυτό μπορεί να προκαλέσει δυσλειτουργία ή βλάβη στην κάμερα.

GR

Σημειώσεις για την οθόνη LCD και το φακό

Η οθόνη LCD κατασκευάζεται χρησιμοποιώντας τεχνολογία εξαιρετικά υψηλής ακρίβειας έτσι ώστε πάνω από το 99,99% των πίξελ να είναι λειτουργικά για αποτελεσματική χρήση. Παρόλα αυτά, μπορεί να εμφανιστούν μερικές μικρές μαύρες ή/και φωτεινές κουκκίδες (με λευκό, κόκκινο, μπλε ή πράσινο χρώμα) στην οθόνη LCD. Οι κουκκίδες αυτές είναι φυσιολογικό επακόλουθο της διαδικασίας κατασκευής και δεν επηρεάζουν την εγγραφή.

Ιμάντας

Αν σκούρα υλικά ή δέρμα τριφτεί επάνω στον ιμάντα, σε μερικές περιπτώσεις, το χρώμα του ιμάντα μπορεί να αλλάξει.

Πληροφορίες για τη θερμοκρασία της κάμερας

Η κάμερα και η μπαταρία σας μπορεί να ζεσταθούν από τη συνεχόμενη χρήση, αλλά αυτό δεν αποτελεί δυσλειτουργία.

Πληροφορίες για την προστασία από την υπερθέρμανση

Ανάλογα με τη θερμοκρασία της κάμερας και της μπαταρίας, ίσως να μην μπορείτε να εγγράψετε ταινίες ή να απενεργοποιηθεί αυτόματα η κάμερα για να προστατευτεί.

Θα εμφανιστεί ένα μήνυμα στην οθόνη LCD πριν απενεργοποιηθεί η κάμερα ή δεν θα μπορείτε πλέον να εγγράψετε ταινίες. Στην περίπτωση αυτή, απενεργοποιήστε την ισχύ και περιμένετε μέχρι να μειωθεί η θερμοκρασία της κάμερας και της μπαταρίας. Αν ενεργοποιήσετε την ισχύ χωρίς να έχει κρυώσει αρκετά η κάμερα και η μπαταρία, ενδέχεται να απενεργοποιηθεί ξανά η ισχύς ή να μην είναι δυνατό να εγγράψετε ταινίες.

Σχετικά με τη φόρτιση της μπαταρίας

Αν φορτίσετε μια μπαταρία που δεν έχει χρησιμοποιηθεί για μεγάλο διάστημα, ενδέχεται να μην είναι δυνατή η φόρτισή της στη σωστή χωρητικότητα.

Αυτό οφείλεται στα χαρακτηριστικά της μπαταρίας και δεν αποτελεί δυσλειτουργία. Φορτίστε ξανά την μπαταρία.

Προειδοποίηση για τα πνευματικά δικαιώματα

Τα τηλεοπτικά προγράμματα, οι ταινίες, οι βιντεοταινίες και άλλο υλικό ενδεχομένως να διαθέτουν προστασία πνευματικών δικαιωμάτων. Η μη εξουσιοδοτημένη εγγραφή τέτοιων υλικών ενδεχομένως να έρχεται σε αντίθεση με τις διατάξεις της νομοθεσίας για τα πνευματικά δικαιώματα.

Καμία αποζημίωση για κατεστραμμένο περιεχόμενο ή αποτυχία εγγραφής

Η Sony αδυνατεί να παράσχει αποζημίωση για αποτυχία εγγραφής, απώλεια ή ζημιά εγγεγραμμένου περιεχομένου, λόγω δυσλειτουργίας της κάμερας ή του μέσου εγγραφής, κτλ.

Καθαρισμός της επιφάνειας της κάμερας

Καθαρίστε την επιφάνεια της κάμερας με ένα μαλακό πανί ελαφρώς βρεγμένο με νερό και κατόπιν σκουπίστε την επιφάνεια με ένα στεγνό πανί.

Για την αποφυγή βλάβης στο φινιρίσμα ή στο περίβλημα:

- Μην εκθέτετε την κάμερα σε χημικά προϊόντα όπως διαλυτικό, βενζίνη, οινόπνευμα, αναλώσιμα πανιά, εντομοαπωθητικό, αντιηλιακό ή εντομοκτόνο.

Προδιαγραφές

Κάμερα

[Σύστημα]

Συσκευή εικόνας: 7,77 mm
(τύπου 1/2,3) αισθητήρας
Exmor R CMOS
Συνολικός αριθμός pixel της
κάμερας: Περίπου
16,8 Megapixel
Αριθμός ενεργών pixel της
κάμερας: Περίπου
16,2 Megapixel
Φακός: Φακός Sony G 10 × ζουμ
f = 4,25 mm – 42,5 mm (25 mm –
250 mm (ισοδύναμο φίλμ
35 mm))
F3,5 (W) – F5,5 (T)
Κατά τη λήψη ταινιών (16:9):
28 mm – 280 mm
Κατά τη λήψη ταινιών (4:3):
34 mm – 340 mm
SteadyShot: Οπτικό
Έλεγχος έκθεσης: Αυτόματη
έκθεση, Χειροκίνητη έκθεση,
Επιλογή σκηνής
(15 λειτουργίες)
Ισορροπία λευκού: Αυτόματα, Φως
ημέρας, Συννεφιά, Φθορισμός
1/2/3, Πυράκτωση, Φλας, Ένα
πάτημα
Μορφή σήματος:
Για 1080 50i: Χρώμα PAL,
Πρότυπα CCIR, Προδιαγραφή
HDTV 1080/50i
Για 1080 60i: Χρώμα NTSC,
Πρότυπα EIA, Προδιαγραφή
HDTV 1080/60i

Μορφή αρχείου:

Ακίνητες εικόνες: JPEG (DCF
Έκδ. 2.0, Exif Έκδ. 2.3, MPF
Baseline), συμβατό με DPOF
Τρισδιάστατες ακίνητες
εικόνες: Συμβατό με MPO
(Επέκταση MPF (Εικόνα
ανομοιότητας))

Ταινίες (Μορφή AVCHD):
AVCHD

Βίντεο: MPEG-4 AVC/H.264
Ήχος: Dolby Digital 2κάναλο,
εξοπλισμένο με Dolby Digital
Stereo Creator

•Κατασκευάζεται μετά από
άδεια της Dolby Laboratories.

Ταινίες (Μορφή MP4):

Βίντεο: MPEG-4 AVC/H.264
Ήχος: MPEG-4 AAC-LC
2κάναλο

Μέσο εγγραφής: Εσωτερική μνήμη
(περίπου 19 MB), "Memory
Stick Duo", κάρτες SD

Φλας: Εύρος φλας (Ευαισθησία
ISO (Συνιστώμενος δείκτης
έκθεσης) ρυθμισμένη στο
Auto):

Περίπου 0,05 m έως 4,8 m (W)/
Περίπου 1,0 m έως 3,1 m (T)

[Υποδοχές σύνδεσης εισόδου και εξόδου]

Υποδοχή HDMI: Υποδοχή mini
HDMI

Υποδοχή πολλαπλών χρήσεων:
Type3b
(έξοδος AV/USB/είσοδος DC):
Έξοδος βίντεο
Έξοδος ήχου (Στερεοφωνικό)
Επικοινωνία USB

Επικοινωνία USB: Hi-Speed USB
(USB 2.0)

[Οθόνη LCD]

Οθόνη LCD: 7,5 cm (τύπου 3,0)
μονάδα TFT

Συνολικός αριθμός κουκκίδων:
921 600 (640 × 3 (RGB) × 480)
κουκκίδες

[Ισχύς, γενικά]

Ισχύς: Επαναφορτιζόμενη
μπαταρία NP-BG1, 3,6 V
NP-FG1 (πωλείται χωριστά),
3,6 V

Μετασχηματιστής
εναλλασσόμενου ρεύματος
AC-UB10/UB10B, 5 V

Κατανάλωση ισχύος (κατά τη
λήψη): 1,1 W

Θερμοκρασία λειτουργίας: 0 °C έως
40 °C

Θερμοκρασία αποθήκευσης: -20 °C
έως +60 °C

Διαστάσεις (συμβατό με CIPA):
101,6 mm × 57,6 mm × 28,6 mm
(Π/Υ/Β)

Βάρος (συμβατό με CIPA)
(περιλαμβανομένης της
μπαταρίας NP-BG1, "Memory
Stick Duo"):
Περίπου 178 g

Μικρόφωνο: Στερεοφωνικό

Ηχείο: Μονοφωνικό

Exif Print: Συμβατή

PRINT Image Matching III:
Συμβατή

Μετασχηματιστής εναλλασσόμενου ρεύματος AC-UB10/UB10B

Απαιτήσεις ισχύος: AC 100 V έως
240 V, 50 Hz/60 Hz, 70 mA

Τάση εξόδου: Συνεχές ρεύμα 5 V,
0,5 A

Θερμοκρασία λειτουργίας: 0 °C έως
40 °C

Θερμοκρασία αποθήκευσης: -20 °C
έως +60 °C

Διαστάσεις: Περίπου 50 mm ×
22 mm × 54 mm (Π/Υ/Β)

Βάρος:

Για τις Η.Π.Α. και τον Καναδά:

Περίπου 48 g

Για χώρες ή περιοχές εκτός από
τις Η.Π.Α. και τον Καναδά:

Περίπου 43 g

Επαναφορτιζόμενη μπαταρία NP-BG1

Χρησιμοποιούμενη μπαταρία:

Μπαταρία ιόντων λιθίου

Μέγιστη τάση: Συνεχές ρεύμα 4,2 V

Ονομαστική τάση: Συνεχές ρεύμα
3,6 V

Μέγιστη τάση φόρτισης: Συνεχές
ρεύμα 4,2 V

Μέγιστο ρεύμα φόρτισης: 1,44 A

Χωρητικότητα:

τυπική: 3,4 Wh (960 mAh)

ελάχιστη: 3,3 Wh (910 mAh)

Ο σχεδιασμός και οι προδιαγραφές GR
υπόκεινται σε αλλαγή χωρίς
προειδοποίηση.

Εμπορικά σήματα

- Τα ακόλουθα σύμβολα είναι εμπορικά σήματα της Sony Corporation.
Cyber-shot, "Cyber-shot", "Memory Stick PRO Duo", "Memory Stick PRO-HG Duo", "Memory Stick Duo"
- Το Windows είναι εμπορικό σήμα κατατεθέν της Microsoft Corporation στις Ηνωμένες Πολιτείες της Αμερικής ή/και σε άλλες χώρες.
- Το Macintosh είναι σήμα κατατεθέν της Apple Inc.
- Το λογότυπο SDXC είναι εμπορικό σήμα της SD-3C, LLC.
- Τα "  " και "PlayStation" είναι σήματα κατατεθέντα της Sony Computer Entertainment Inc.
- Επιπλέον, τα ονόματα των συστημάτων και προϊόντων που χρησιμοποιούνται σε αυτό το εγχειρίδιο είναι, σε γενικές γραμμές, εμπορικά σήματα ή σήματα κατατεθέντα των αντίστοιχων δημιουργών ή κατασκευαστών τους. Ωστόσο, σε αυτό το εγχειρίδιο τα σήματα TM ή [®] δεν χρησιμοποιούνται σε όλες τις περιπτώσεις.



- Για να απολαμβάνετε περισσότερο το PlayStation 3 σας, κάντε λήψη της εφαρμογής για PlayStation 3 από το PlayStation Store (όπου διατίθεται).

- Η εφαρμογή για PlayStation 3 απαιτεί λογαριασμό PlayStation Network και τη λήψη της εφαρμογής. Προσβάσιμο σε περιοχές όπου διατίθεται το PlayStation Store.

Πρόσθετες πληροφορίες σχετικά με το προϊόν αυτό και απαντήσεις σε συχνές ερωτήσεις μπορείτε να βρείτε στο διαδικτυακό τόπο υποστήριξης πελατών μας.

<http://www.sony.net/>

Εκτυπωμένο με χρήση μελανιού βασισμένου σε φυτικά έλαια, που δεν εμπεριέχει ΠΟΕ (Πτητικές Οργανικές Ενώσεις).

Ευρωπαϊκή Εγγύηση SONY

Αγαπητέ πελάτη,

Σας ευχαριστούμε που αγοράσατε αυτό το προϊόν της Sony. Ελπίζουμε να μείνετε ικανοποιημένοι από τη χρήση του. Στην απίθανη περίπτωση που το προϊόν σας χρειαστεί σέρβις (επισκευή) κατά τη διάρκεια της εγγύησης, παρακαλείστε να επικοινωνήσετε με το κατάστημα αγοράς ή μ' ένα μέλος του δικτύου εξουσιοδοτημένων σέρβις μας (ASN) της Ευρωπαϊκής Οικονομικής Ζώνης (ΕΟΖ) ή και άλλων χωρών που αναφέρονται σ' αυτή την εγγύηση ή στα συνοδεύοντα αυτήν φυλλάδια (Περιοχή Κάλυψης της Εγγύησης). Μπορείτε να βρείτε λεπτομέρειες για τα μέλη του δικτύου μας ASN, στους τηλεφωνικούς καταλόγους, στους καταλόγους προϊόντων μας και στις ιστοσελίδες μας. Για να αποφύγετε κάθε περιττή ταλαιπωρία, σας συνιστούμε να διαβάσετε προσεκτικά το εγχειρίδιο χρήσης προτού να έρθετε σε επαφή με τον προμηθευτή σας ή το δίκτυο εξουσιοδοτημένων σέρβις μας.

Η Εγγύησή Σας

Η παρούσα εγγύηση ισχύει για το προϊόν της Sony που αγοράσατε, εφ' όσον κάτι τέτοιο αναφέρεται στα φυλλάδια που συνοδεύουν το προϊόν σας, υπό την προϋπόθεση ότι αγοράστηκε εντός της Περιοχής Κάλυψης της Εγγύησης.

Με την παρούσα, η Sony εγγυάται ότι το προϊόν είναι απαλλαγμένο από κάθε ελάττωμα σχετιζόμενο με τα υλικά ή την κατασκευή, για μια περίοδο ΕΝΟΣ ΕΤΟΥΣ από την ημερομηνία της αρχικής αγοράς. Η αρμοδία για να προσφέρει και εκπληρώσει την παρούσα εγγύηση, εταιρεία Sony, είναι αυτή που αναφέρεται σ' αυτήν την Εγγύηση ή στο συνοδεύον αυτής φυλλάδιο στη χώρα όπου επιδιώκεται η επισκευή κατά τη διάρκεια της εγγύησης. Εάν, εντός της περιόδου εγγύησης, αποδειχθεί ελαττωματικό το προϊόν (κατά την ημερομηνία της αρχικής αγοράς) λόγω ακατάλληλων υλικών ή κατασκευής, η Sony ή ένα μέλος του δικτύου Εξουσιοδοτημένων Σέρβις ASN της Περιοχής Κάλυψης της Εγγύησης θα επισκευάσει ή θα αντικαταστήσει (κατ' επιλογή της Sony) χωρίς επιβάρυνση για εργατικά ή ανταλλακτικά, το προϊόν ή τα ελαττωματικά εξαρτήματα του, εντός εύλογου χρόνου, βάσει των όρων και συνθηκών που εκτίθενται παρακάτω. Η Sony και τα μέλη του δικτύου Εξουσιοδοτημένων Σέρβις ASN μπορούν να αντικαταστήσουν ελαττωματικά προϊόντα ή εξαρτήματα με νέα ή ανακυκλωμένα προϊόντα ή εξαρτήματα. Όλα τα προϊόντα και εξαρτήματα που έχουν αντικατασταθεί γίνονται ιδιοκτησία της Sony.

Όροι

1. Επισκευές δυνάμει της παρούσας εγγύησης θα παρέχονται μόνο εάν προσκομισθεί το πρωτότυπο τιμολόγιο ή η απόδειξη πώλησης (με την ένδειξη της ημερομηνίας αγοράς, του μοντέλου του προϊόντος και της επωνυμίας του εμπόρου) μαζί με το ελαττωματικό προϊόν εντός της περιόδου εγγύησης. Η Sony και τα μέλη του δικτύου Εξουσιοδοτημένων Σέρβις ASN μπορούν να αρνηθούν τη δωρεάν επισκευή κατά την περίοδο εγγυήσεως εάν δεν προσκομισθούν τα προαναφερόμενα έγγραφα ή εάν δεν προκύπτουν από αυτά η ημερομηνία αγοράς, το προϊόν ή το μοντέλο του προϊόντος ή η επωνυμία του εμπόρου. Η παρούσα εγγύηση δεν ισχύει εάν ο τύπος του μοντέλου ή ο σειριακός αριθμός του προϊόντος έχει αλλοιωθεί, διαγραφεί, αφαιρεθεί ή καταστεί δυσανάγνωστος.

2. Για να αποφευχθεί βλάβη ή απώλεια / διαγραφή σε αφαιρούμενα ή αποσπώμενα μέσα ή εξαρτήματα αποθήκευσης δεδομένων, οφείλετε να τα αφαιρέσετε πριν παραδώσετε το προϊόν σας για επισκευή κατά την περίοδο εγγύησης.

3. Η παρούσα εγγύηση δεν καλύπτει τα έξοδα και τους κινδύνους μεταφοράς που συνδέονται με τη μεταφορά του προϊόντος σας προς και από τη Sony ή μέλος του δικτύου ASN.

4. Η παρούσα εγγύηση δεν καλύπτει τα εξής:

- Περιοδική συντήρηση και επισκευή ή αντικατάσταση εξαρτημάτων ως αποτέλεσμα φυσιολογικής φθοράς.
- Αναλώσιμα (συστατικά μέρη για τα οποία προβλέπεται περιοδική αντικατάσταση κατά τη διάρκεια ζωής ενός προϊόντος όπως μη επαναφορτιζόμενες μπαταρίες, φυσίγγια εκτύπωσης, γραφίδες, λάμπες, καλώδια κλπ.),
- Ζημιά ή ελαττώματα που προκλήθηκαν λόγω χρήσης, λειτουργίας ή χειρισμού ασύμβατων με την κανονική ατομική ή οικιακή χρήση,
- Ζημιές ή αλλαγές στο προϊόν που προκλήθηκαν από:
 - Κακή χρήση, συμπεριλαμβανομένου:
 - * του χειρισμού που επιφέρει φυσική, αισθητική ή επιφανειακή ζημιά ή αλλαγές στο προϊόν ή βλάβη σε οθόνες υγρών κρυστάλλων
 - * μη κανονική ή μη σύμφωνη με τις οδηγίες της Sony εγκατάσταση ή χρήση του προϊόντος
 - * μη συντήρηση του προϊόντος σύμφωνα με τις οδηγίες σωστής συντήρησης της Sony
 - * εγκατάσταση ή χρήση του προϊόντος με τρόπο μη σύμφωνο με τις τεχνικές προδιαγραφές και τα πρότυπα ασφαλείας που ισχύουν στη χώρα όπου έχει εγκατασταθεί και χρησιμοποιείται το προϊόν.

- Μολύνσεις από ιούς ή χρήση του προϊόντος με λογισμικό που δεν παρέχεται με το προϊόν ή λανθασμένη εγκατάσταση του λογισμικού.
- Την κατάσταση ή τα ελαττώματα των συστημάτων με τα οποία χρησιμοποιείται ή στα οποία ενσωματώνεται το προϊόν εκτός από άλλα προϊόντα της Sony ειδικά σχεδιασμένα για να χρησιμοποιούνται με το εν λόγω προϊόν.
- Χρήση του προϊόντος με εξαρτήματα, περιφερειακό εξοπλισμό και άλλα προϊόντα των οποίων ο τύπος, η κατάσταση και το πρότυπο δεν συνιστώνται από τη Sony.
- Επισκευή ή επεξεργασία επισκευή από άτομα που δεν είναι μέλη της Sony ή του δικτύου ASN.
- Ρυθμίσεις ή προσαρμογές χωρίς την προηγούμενη γραπτή συγκατάθεση της Sony, στις οποίες συμπεριλαμβάνονται:
 - * η αναβάθμιση του προϊόντος πέρα από τις προδιαγραφές ή τα χαρακτηριστικά που περιγράφονται στο εγχειρίδιο χρήσης ή
 - * οι τροποποιήσεις του προϊόντος με σκοπό να συμμορφωθεί προς εθνικές ή τοπικές τεχνικές προδιαγραφές και πρότυπα ασφαλείας που ισχύουν σε χώρες για τις οποίες το προϊόν δεν είχε σχεδιαστεί και κατασκευαστεί ειδικά.
- Αμέλεια.

- Ατυχήματα, πυρκαγιά, υγρασία, χημικές και άλλες ουσίες, πλημμύρα, δονήσεις, υπερβολική θερμοότητα, ακατάλληλο εξαιρισμό, υπέρταση, υπερβολική ή εσφαλμένη τροφοδοσία ή τάση εισόδου, ακτινοβολία, ηλεκτροστατικές εκκενώσεις συμπεριλαμβανομένου του κεραυνού, άλλων εξωτερικών δυνάμεων και επιδράσεων.

5. Η παρούσα εγγύηση καλύπτει μόνο τα υλικά μέρη του προϊόντος. Δεν καλύπτει το λογισμικό (είτε της Sony, είτε τρίτων κατασκευαστών) για το οποίο παρέχεται ή πρόκειται να ισχύσει μια άδεια χρήσης από τον τελικό χρήστη ή χωριστές δηλώσεις εγγύησης ή εξαιρέσεις από την εγγύηση.

Εξαιρέσεις και περιορισμοί

Με εξαίρεση των όσων αναφέρονται ανωτέρω, η Sony δεν παρέχει καμία εγγύηση (ρητή, σιωπηρή, εκ του νόμου ή άλλη) όσον αφορά την ποιότητα, την επίδοση, την ακρίβεια, την αξιοπιστία, την καταλληλότητα του προϊόντος ή του λογισμικού που παρέχεται ή συνοδεύει το προϊόν, για συγκεκριμένο σκοπό. Εάν η ισχύουσα νομοθεσία απαγορεύει πλήρως ή μερικώς την παρούσα εξαίρεση, η Sony εξαιρεί ή περιορίζει την εγγύηση της μόνο στη μέγιστη έκταση που επιτρέπει η ισχύουσα νομοθεσία. Οποιαδήποτε εγγύηση η οποία δεν εξαιρείται πλήρως (στο μέτρο που το επιτρέπει ο ισχύων νόμος) θα περιορίζεται στη διάρκεια ισχύς της παρούσας εγγύησης.

GR

Η μοναδική υποχρέωση της Sony σύμφωνα με την παρούσα εγγύηση είναι η επισκευή ή η αντικατάσταση προϊόντων που υπόκεινται στους όρους και συνθήκες της εγγύησης. Η Sony δεν ευθύνεται για οποιαδήποτε απώλεια ή ζημιά που σχετίζεται με τα προϊόντα, το σέρβις, την παρούσα εγγύηση, συμπεριλαμβανομένων των οικονομικών και άυλων απωλειών, του τιμήματος που καταβλήθηκε για την αγορά του προϊόντος, της απώλειας κερδών, εισοδήματος, δεδομένων, απόλαυσης ή χρήσης του προϊόντος ή οποιονδήποτε συνδεδεμένων προϊόντων – της άμεσης, παρεμπιπτούσας ή επακόλουθης απώλειας ή ζημίας απόμνη και αν αυτή η απώλεια ή ζημιά αφορά σε:

- Μειωμένη λειτουργία ή μη λειτουργία του προϊόντος ή συνδεδεμένων προϊόντων λόγω ελαττωμάτων ή μη διαθεσιμότητας κατά την περίοδο που αυτό βρίσκεται στη Sony ή σε μέλος του δικτύου ASN, η οποία προκάλεσε διακοπή διαθεσιμότητας του προϊόντος, απώλεια χρόνου χρήστη ή διακοπή της εργασίας.
- Παροχή ανακριβών πληροφοριών που ζητήθηκαν από το προϊόν ή από συνδεδεμένα προϊόντα.
- Ζημιά ή απώλεια λογισμικών προγραμμάτων ή αφαιρεόμενων μέσων αποθήκευσης δεδομένων ή
- Μολύνσεις από ιούς ή άλλες αιτίες.

Τα ανωτέρω ισχύουν για απώλειες και ζημιές, που υπόκεινται σε ορισμένες γενικές αρχές δικαίου, συμπεριλαμβανομένης της αμέλειας ή άλλων αδικιοπραξιών, αθέτησης σύμβασης, ρητής ή σιωπηρής εγγύησης, και απόλυτης ευθύνης (ακόμα και για θέματα για τα οποία η Sony ή μέλος του δικτύου ASN έχει ειδοποιηθεί για τη δυνατότητα πρόκλησης τέτοιων ζημιών).

Στο μέτρο που η ισχύουσα νομοθεσία απαγορεύει ή περιορίζει αυτές τις εξαιρέσεις ευθύνης, η Sony εξαιρεί ή περιορίζει την ευθύνη της μόνο στη μέγιστη έκταση που της επιτρέπει η ισχύουσα νομοθεσία. Για παράδειγμα, μερικά κράτη απαγορεύουν την εξαιρέση ή τον περιορισμό ζημιών που οφείλονται σε αμέλεια, σε βαριά αμέλεια, σε εκ προθέσεως παράπτωμα, σε δόλο και παρόμοιες πράξεις. Σε καμία περίπτωση, η ευθύνη της Sony κατά την παρούσα εγγύηση, δεν υπερβαίνει την τιμή που καταβλήθηκε για την αγορά του προϊόντος, ωστόσο αν η ισχύουσα νομοθεσία επιτρέπει μόνο περιορισμούς ευθυνών υψηλότερου βαθμού, θα ισχύουν οι τελευταίοι.

| Τα επιφυλασσόμενα νόμιμα δικαιώματά σας

Ο καταναλωτής έχει έναντι της Sony τα δικαιώματα που απορρέουν από την παρούσα εγγύηση, σύμφωνα με τους όρους που περιέχονται σε αυτήν, χωρίς να παραβλάπτονται τα δικαιώματά του που πηγάζουν από την ισχύουσα εθνική νομοθεσία σχετικά με την πώληση καταναλωτικών προϊόντων. Η παρούσα εγγύηση δεν θίγει τα νόμιμα δικαιώματα που ενδεχομένως να έχετε, ούτε εκείνα που δεν μπορούν να εξαιρεθούν ή να περιοριστούν, ούτε δικαιώματά σας εναντίον των προσώπων από τα οποία αγοράσατε το προϊόν. Η διεκδίκηση οποιωνδήποτε δικαιωμάτων σας αναπόκειται αποκλειστικά σε εσάς.

| Sony Hellas A.E.E.

Βασ. Σοφίας 1
151 24 Μαρούσι

| Τμήμα Εξυπηρέτησης Πελατών Sony

Τηλ. 801 11 92000
e-mail : cic-greece@eu.sony.com

Version 01.2009

