



IMPIANTO MICRO Hi-Fi MANUALE D'USO

MODELLI: FA162

FA162-A0U/D0U/X0U
FAS162F

Prima di collegare, mettere in funzione o eseguire regolazioni su questo prodotto, leggere attentamente e per intero le istruzioni di questo manuale.

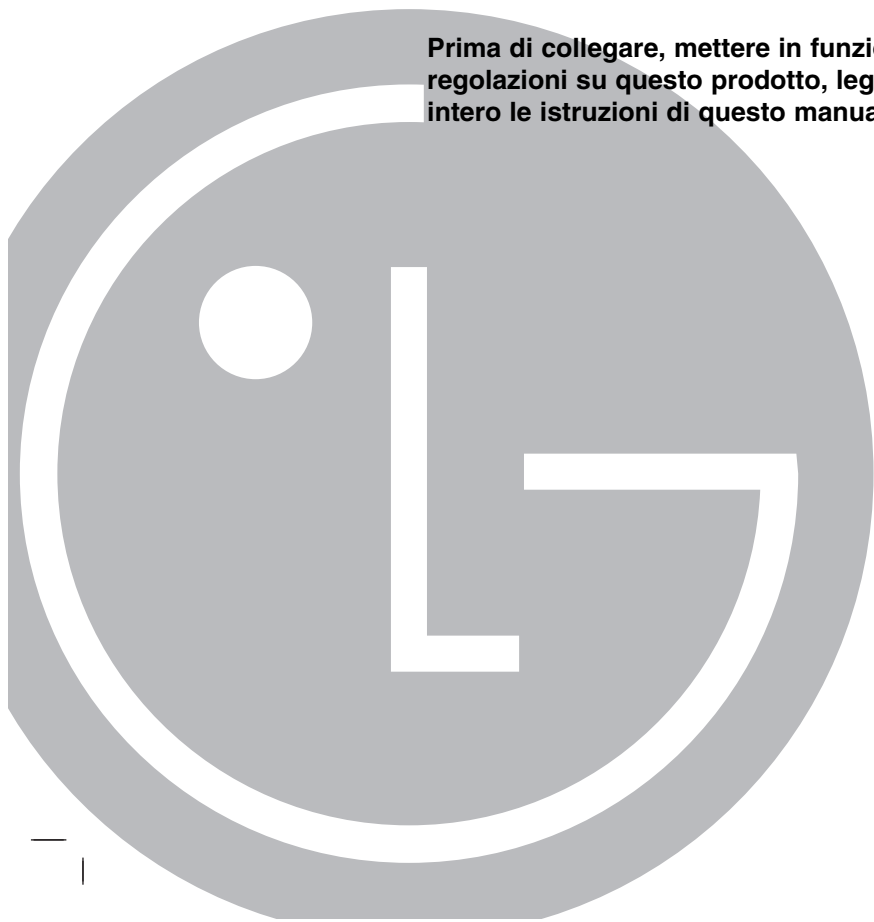

Precauzioni di sicurezza



AVVERTENZA: PER RIDURRE IL RISCHIO DI SCOSSE ELETTRICHE, NON RIMUOVERE IL COPERCCHIO (O LA PARTE POSTERIORE). L'UNITÀ NON CONTIENE PARTI RIPARABILI DALL'UTENTE. SE OCCORRE UN INTERVENTO IN ASSISTENZA, RIVOLGERSI A UN TECNICO QUALIFICATO.



Questo simbolo di un fulmine all'interno di un triangolo avverte l'utente della presenza di tensione pericolosa non isolata all'interno dell'unità che può provocare scosse elettriche.



Il punto esclamativo all'interno di un triangolo avverte l'utente della presenza di istruzioni operative e di manutenzione particolarmente importanti contenute nella documentazione di accompagnamento del prodotto.

ATTENZIONE: PER EVITARE IL RISCHIO DI INCENDI O SCOSSE ELETTRICHE, TENERE IL PRODOTTO LONTANO DALLA PIOGGIA E DALL'UMIDITÀ

ATTENZIONE: non installare questo apparecchio in spazi ristretti quali scaffali o unità simili.

AVVERTENZA: non ostruire le aperture di ventilazione. Installare secondo le istruzioni del fabbricante.

Le feritoie e le aperture sono previste per la ventilazione e per garantire il corretto funzionamento del prodotto, proteggendolo dal surriscaldamento.

Non ostruire le aperture collocando il prodotto su divani, letto, tappeti o altre superfici simili. Non collocare il prodotto incassato in mobili come librerie o scaffali, a meno che non sia prevista una ventilazione sufficiente e siano state seguite le istruzioni del fabbricante.

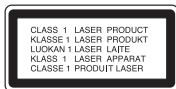

ATTENZIONE: questo prodotto impiega un sistema laser. Per garantire l'uso corretto del prodotto, leggere il presente manuale di istruzioni a fondo e conservarlo per consultazione futura. In caso di necessità di manutenzione dell'unità, contattare un centro di assistenza autorizzato.

L'uso di comandi di impostazione o l'esecuzione di procedure diverse da quelle specificate nel presente manuale possono determinare l'eventuale esposizione a radiazioni pericolose. Per evitare l'esposizione diretta al fascio laser non aprire il dispositivo. In caso di apertura sussiste il pericolo di radiazioni laser visibili. **NON FISSARE LO SGUARDO SUL FASCIO LASER.**

AVVERTENZA: non esporre l'apparecchio all'acqua (sgocciolamento o spruzzi) e non collocare su di esso oggetti riempiti di liquidi, quali ad esempio vasi.

AVVERTENZA relativa al cavo di alimentazione

Per molti elettrodomestici è consigliabile utilizzare un circuito dedicato.

Ciò significa, un circuito di alimentazione specifico per un solo apparecchio che non abbia altre prese in derivazione. A tal fine, verificare le specifiche di questo Manuale dell'utente.

Non sovraccaricare le prese a muro. Prese sovraccariche, allentate o danneggiate, prolunghe, cavi sfilacciati o isolamenti spaccati o deteriorati sono pericolosi. In ognuno dei suddetti casi possono verificarsi incendi o scosse elettriche. Esaminare periodicamente il cavo dell'apparecchio e se si notano danneggiamenti scollegarlo, interrompere l'uso dell'apparecchio e far sostituire il cavo con uno identico da un tecnico dell'assistenza qualificato.

Evitare che il cavo sia attorcigliato, piegato o calpestato. Prestare particolare attenzione alle spine, alle prese a parete e ai punti in cui il cavo esce dall'unità.

Per scollegare l'alimentazione di rete, staccare il cavo. Durante l'installazione del prodotto, assicurarsi che la spina sia facilmente accessibile.



Smaltimento delle apparecchiature obsolete

1. Quando su un prodotto è riportato il simbolo di un bidone della spazzatura barrato da una croce significa che il prodotto è coperto dalla direttiva europea 2002/96/EC.
2. Tutti i prodotti elettrici ed elettronici dovrebbero essere smaltiti separatamente rispetto alla raccolta differenziata municipale, mediante impianti di raccolta specifici designati dal governo o dalle autorità locali.
3. Il corretto smaltimento delle apparecchiature obsolete contribuisce a prevenire possibili conseguenze negative sulla salute umana e sull'ambiente.
4. Per informazioni più dettagliate sullo smaltimento delle apparecchiature obsolete, contattare il comune, il servizio di smaltimento rifiuti o il negozio in cui è stato acquistato il prodotto.



Questo prodotto è fabbricato in conformità alla direttiva EEC 89/336/EEC, 93/68/EEC e 73/23/EEC.

Dichiarazione di conformità

La società LG ELECTRONICS ITALIA S.p.A. dichiara che il prodotto FA162 è costruito in conformità alle prescrizioni del D.M.n° 548 del 28/8/95, pubblicato sulla G.U.n° 301 del 28/12/95 ed in particolare è conforme a quanto indicato nell'art.2, comma 1 dello stesso decreto.

MODALITÀ RISPARMIO ENERGIA

Si può impostare l'unità per risparmiare energia con la modalità di risparmio energia.

Al momento di accensione premere e tenere premuto **(POWER)** per circa 3 secondi.

- Quando l'unità entra nella modalità di risparmio energia nella finestra del display non viene visualizzato niente.

Per annullare la modalità di risparmio, premere **(POWER)**.

Prima dell'uso

Indice

Prima dell'uso

Informazioni relative ai simboli usati nelle istruzioni / Note sui dischi	3
Pannello anteriore / posteriore	4
Telecomando	5

Collegamenti

Collegamenti del sistema altoparlanti / Funzione ausiliaria	6
Collegamenti dell'antenna	7

Funzionamento

Funzione USB	7
Impostazione della funzione Orologio / Funzione timer / Funzione sleep	8
Regolazione audio	9
Preimpostazione delle stazioni radio / Ascoltare la radio	10
Funzione RDS - OPZIONALE	11
Riproduzione CD	12
Programmare la riproduzione / Informazioni su MP3/WMA	13

Riferimento

Risoluzione dei problemi	14
Dati tecnici	15

Il manuale contiene esaurienti spiegazioni dettagliate con le istruzioni per l'uso dell'unità con il telecomando.

Precauzioni nell'uso dei pulsanti a tocco

- Usare i pulsanti a tocco con mani asciutte e pulite
 - In ambienti umidi, eliminare l'eventuale umidità presente sui pulsanti al tocco prima dell'uso
- Non premere con forza i pulsanti al tocco per farli funzionare.
 - Se si applica una pressione troppo forte si potrebbe danneggiare il sensore dei pulsanti al tocco.
- Toccare il pulsante il pulsante con cui si desidera lavorare per eseguire correttamente la funzione.
- Attenzione a non avere materiale conduttivo, come oggetti metallici vicino ai pulsanti al tocco, questo potrebbe provocare un cattivo funzionamento.

Informazioni relative ai simboli usati nelle istruzioni



Rischi di danno all'unità stessa o altro danno materiale.

Nota Caratteristiche speciali di funzionamento di questa unità.

Note sui dischi

Maneggiare i dischi

Non toccare il lato registrato del disco. Maneggiare il disco dai bordi per non lasciare impronte sulla superficie. Non incollare carta o nastro adesivo sul disco. Non attaccare mai carta o nastro adesivo al disco.

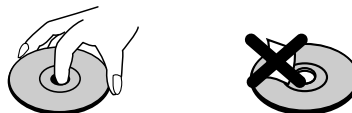

Conservazione dei dischi

Dopo la riproduzione riporre sempre il disco nella sua custodia. Non esporre il disco alla luce diretta del sole o fonti di calore e non lasciare mai in un'auto posteggiata alla diretta luce del sole.

Cleaning discs

Le impronte e la polvere sul disco possono causare immagini di scarsa qualità e distorsione del suono. Prima dell'uso, pulire il disco con un panno pulito. Passare il panno dal centro verso l'esterno del disco.

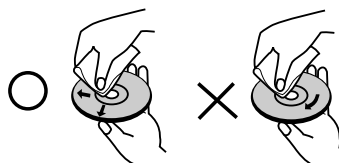

Non usare solventi quali alcol, benzina, diluente, detersivi disponibili in commercio o spray antistatico prodotti per i vecchi dischi di vinile.

Pannello anteriore / posteriore

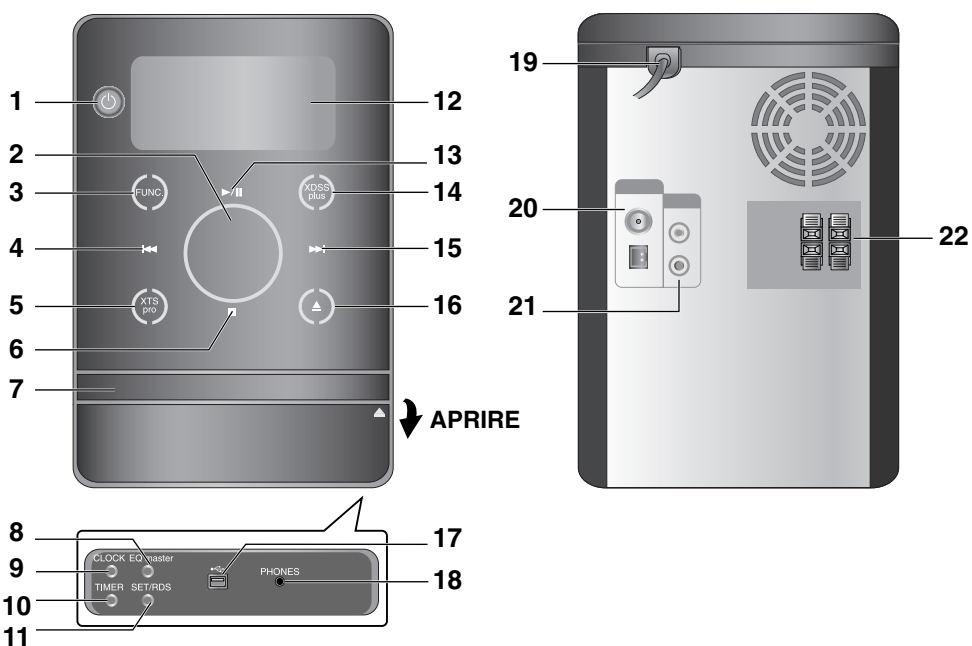

- | | |
|--|---|
| <ul style="list-style-type: none"> 1. (ALIMENTAZIONE) 2. VOLUME* 3. FUNC. (FUNZIONE)
(FM, AM, CD, USB, AUX) 4. (SKIP)
TUN. (-) (SINTONIZZATORE) 5. XTS pro 6. (STOP)
MO./ ST. (MONO/ STEREO) 7. VASSOIO DISCO 8. Pulsante EQ master/ DEMO 9. Pulsante CLOCK 10. Pulsante TIMER 11. Pulsante SET/ RDS(OPZIONALE) 12. Finestra del display 13. (PLAY/PAUSE) 14. XDSS plus /(MP3 Optimizer) | <ul style="list-style-type: none"> 15. (SKIP)
TUN. (+) (SINTONIZZATORE) 16. (OPEN/CLOSE) 17. Connettore USB 18. PHONES
(Presa cuffie : \varnothing 3.5mm) 19. Power cord 20. ANTENNA TERMINALE 21. Connettore AUX IN (Ingresso ausiliario) 22. TERMINALE ALTOPARLANTE |
|--|---|

*Regolazione del VOLUME



Spostare il dito sulla rotella.

Telecomando

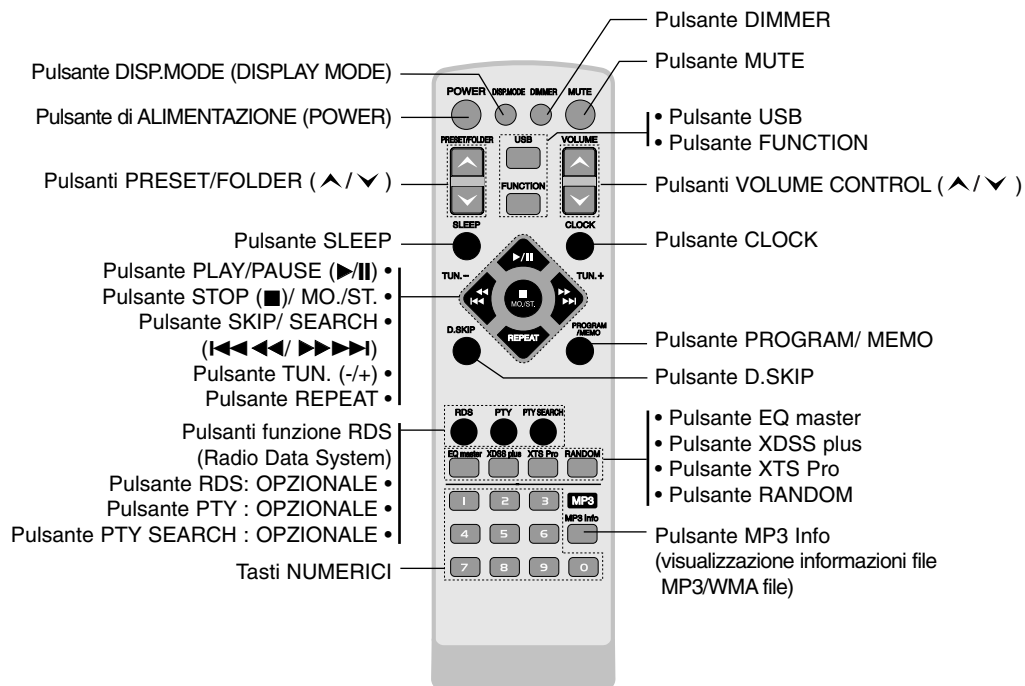

Installazione della batteria del telecomando

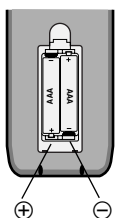

Rimuovere il coperchietto della batteria sul retro del telecomando ed inserire due batterie R03 (AAA) con i poli ⊕ ⊖ in posizione corretta.

Raggio di Funzionamento del Telecomando

Puntare il telecomando verso il sensore del telecomando e premere i pulsanti.

- Distanza : Circa 7 metri (23') dalla parte anteriore del telecomando.
- Angolo : Circa 30° in ogni direzione dalla parte anteriore del telecomando.

⚠ Attenzione

: Non usare mai contemporaneamente batterie vecchie e nuove. Non usare mai contemporaneamente tipi diversi di batterie (standard, alcaline, ecc.).

Collegamenti

Collegamenti del sistema altoparlanti

Connettere i fili degli altoparlanti al morsetto degli altoparlanti.

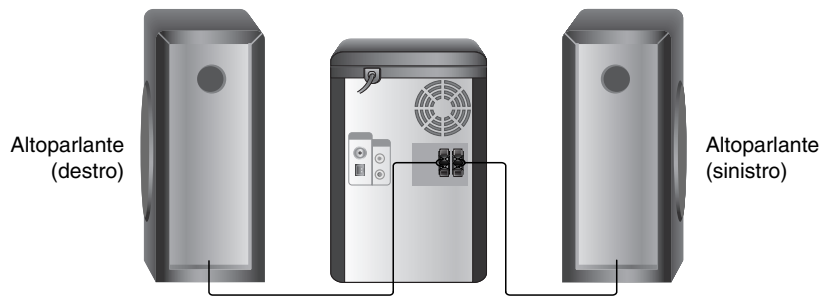

Note:

- Assicurarsi che il cavetto dell'altoparlante sia collegato al terminale corretto dei componenti: da + a + e da - a -. Se i fili vengono invertiti l'audio viene distorto e non avrà base.
- Collegare correttamente l'altoparlante destro/sinistro. Se invertiti, l'audio potrebbe risultare distorto.

Funzione ausiliaria

Connettere un dispositivo ausiliario quale TV o VCR tramite la presa AUX posta sul retro e premere **FUNCTION** [Fare riferimento alla figura di esempio (1) indicata sotto].

Quando si connette ciascun capo del cavetto portatile di ingresso con entrambi presa AUX e jack per le cuffie di un dispositivo portatile (tipo lettore MP3, lettore cassette, lettore CD ecc.) potete sentire l'audio attraverso gli altoparlanti [Fare riferimento alla figura di esempio (2) indicata sotto].

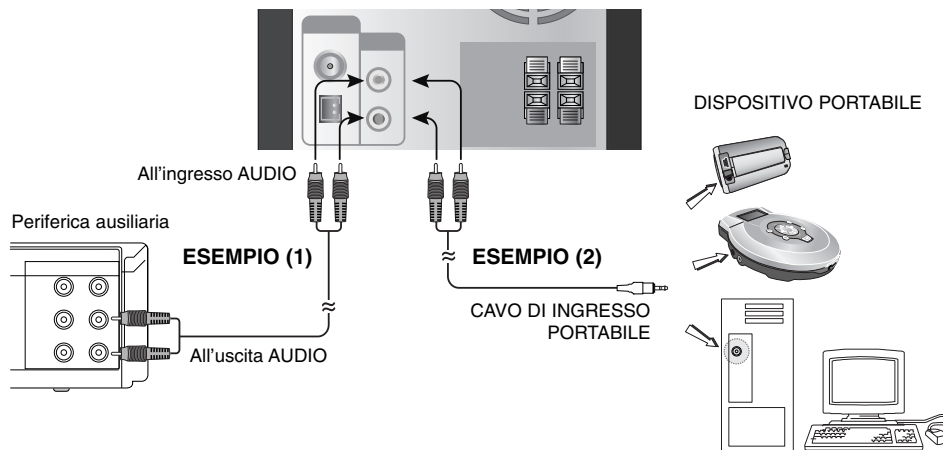

Nota:

Per connettere il dispositivo ausiliario spegnere l'unità prima di effettuare la connessione del dispositivo. Potrebbe fare rumore.

Collegamenti dell'antenna

Collegare le antenne FM/AM fornite in dotazione per l'ascolto della radio.

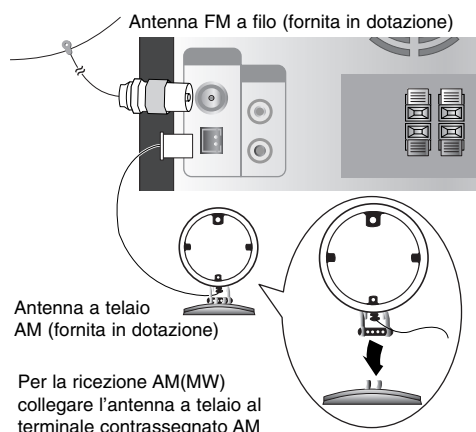

Notes:

- Per prevenire disturbi, tenere l'antenna a telaio AM lontana dall'unità e da altri componenti.
- Estendere completamente l'antenna FM a filo.
- Dopo aver collegato l'antenna FM a filo, tenerla quanto più possibile orizzontale.

Funzionamento

Funzione USB

Si possono ascoltare i file multimediali quali i brani (MP3/WMA) salvati su lettore MP3 o memoria USB connettendo il dispositivo di archiviazione alla porta USB di questa unità.

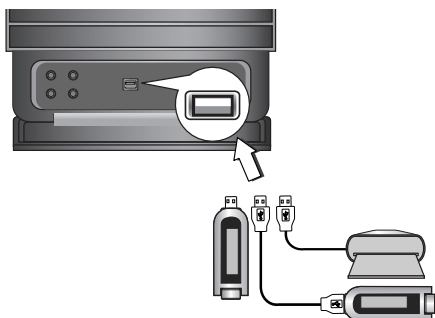

Dispositivi compatibili

1. Non sono supportati i dispositivi che richiedono una procedura di installazione quando vengono collegati al computer.
2. Lettore MP3 : Lettore MP3 tipo flash.
 - Non sono supportati i lettori MP3 che richiedono l'installazione di un driver.
3. Unità USB flash : Dispositivi che supportano USB2.0 o USB1.1.

Riproduzione di base

1. Connettere il dispositivo USB al connettore USB della vostra unità.
2. Premere il pulsante **USB** per attivare il modo USB.

La scritta "CHECKING" appare nella finestra di visualizzazione; viene quindi visualizzato il numero totale dei file.
3. Premere **PLAY/ PAUSE (▶/II)**.
È possibile effettuare inoltre la riproduzione utilizzando i tasti **NUMERICI**.

Per rimuovere USB dall'unità

1. Selezionare funzioni diverse da USB per rimuovere l'USB.
2. Rimuovere USB dall'unità.

Nota:

Oltre alla riproduzione di base, se si desidera utilizzare altre funzioni vedere la sezione Riproduzione CD.

Trasferimento su altre schede

Quando si usa una memory card, premere **D.SKIP** durante la riproduzione o arresto.

Note:

- **Non rimuovere il dispositivo USB mentre l'unità è in funzione (riproduzione, copia, spostamento ecc.).**
- Eseguire un backup per evitare perdita di dati.
- Se si utilizza un cavo di estensione USB o un hub USB, è probabile che il dispositivo USB non venga riconosciuto.
- Non sono supportati dispositivi che utilizzano sistemi di file NTFS. (È supportato soltanto il sistema di file FAT (16/32).)
- La funzione USB di questa unità non supporta tutti i dispositivi USB.
- Non sono supportati telefoni cellulari e videocamere digitali.
- Questa unità non è supportata quando il numero totale di file è pari a 1000 o è superiore.

Impostazione della funzione Orologio

1. Premere **CLOCK**.
2. Selezionare un sistema a 24 ore o sistema 12 ore toccando **◀◀/▶▶**.



3. Premere **SET** per confermare il sistema orario selezionato.
4. Toccare **◀◀/▶▶** sul pannello anteriore per impostare l'ora corretta.
5. Premere **SET**.
6. Toccare **◀◀/▶▶** sul pannello anteriore per impostare i minuti corretti.
7. Premere **SET** e l'ora corretta viene visualizzata nella finestra del display.
8. Per richiamare in qualsiasi momento nel display l'indicazione dell'ora, premere il pulsante **CLOCK** per circa 5 secondi.

Nota:

Se si desidera reimpostare l'orologio, premere e tenere premuto **CLOCK** per più di 2 secondi.

Funzione timer

Con la funzione **TIMER** è possibile programmare la ricezione radio, riproduzione CD o ascolto sorgente USB all'orario prescelto.

1. Premere il pulsante **CLOCK** per verificare l'ora corrente. (Se l'orologio non viene impostato, la funzione timer non funziona.)
2. Premere il pulsante **TIMER** per attivare il modo programmazione timer. Quando si desidera correggere l'impostazione **TIMER** memorizzata in precedenza, tenere premuto il pulsante **TIMER** più di 2 secondi.
 - Vengono visualizzati sul display il valore memorizzato in precedenza su timer e gli indicatori "⊙".
3. Nella finestra del display lampeggiano a turno le funzioni (TUNER → CD → USB). Premere **SET** quando lampeggia la funzione desiderata.
4. a. Quando si seleziona la funzione **TUNER**, selezionare il numero memorizzato in precedenza toccando **◀◀/▶▶** e premere **SET**.
 - "ON TIME" indicator appears for about 0.5 seconds in the display window and then disappears.
- b. Dopo la selezione della funzione **CD** o **USB**,
 - Sulla finestra del display viene visualizzato per circa 0,5 secondi l'indicatore "ON TIME", dopo scomparire.

5. Impostare l'ora di accensione premendo i tasti **◀◀/▶▶** sul pannello anteriore.
6. Premere **SET**.
7. Impostare i minuti di accensione premendo i tasti **◀◀/▶▶** sul pannello anteriore.
8. Premere **SET**.
 - Sulla finestra del display viene visualizzato per circa 0,5 secondi l'indicatore "OFF TIME", dopo scomparire.
9. Impostare l'ora di spegnimento premendo i tasti **◀◀/▶▶** sul pannello anteriore.
10. Premere **SET**.
11. Impostare i minuti di spegnimento premendo i tasti **◀◀/▶▶** sul pannello anteriore.
12. Premere **SET**.
13. Regolare il livello del volume premendo i tasti **◀◀/▶▶** sul pannello anteriore.
14. Premere **SET**.
 - La visualizzazione di "⊙" nella finestra del display completa l'impostazione del timer.
15. Spegnerne il sistema.
 - La funzione selezionata viene automaticamente accesa o spenta all'ora impostata.

Per annullare o controllare il timer

Ad ogni pressione del **TIMER** è possibile selezionare l'impostazione o cancellazione del timer. Potete anche controllare lo stato dell'impostazione del timer.

Per attivare o controllare il timer, premere il pulsante **TIMER** in modo da attivare sul display "⊙".

Per cancellare il timer, premere il pulsante **TIMER** in modo da far scomparire dal display "⊙".

Funzione sleep

Quando si usa la funzione sleep del timer, l'alimentazione viene automaticamente spenta dopo il periodo di tempo specificato.

1. Premere il tasto **SLEEP** per impostare il tempo dopo il quale avverrà lo spegnimento. La spia **SLEEP** e i minuti impostati vengono visualizzati sul display.
2. Questa funzione apparirà nella finestra del display e il LED del volume sarà acceso.
SLEEP 180 → 150 → 120 → 90 → 80 → 70 → 60 → 50 → 40 → 30 → 20 → 10 → OFF (Nessun display)

Nota:

Premendo nuovamente il pulsante **SLEEP** mentre il display visualizza il tempo restante fino allo spegnimento, si riattiva la funzione di programmazione dello spegnimento automatico.

Per disattivare il modo sleep timer

Se si desidera annullare la funzione, premere **SLEEP** ripetutamente fino alla visualizzazione di "SLEEP 10" e poi premere **SLEEP** nuovamente mentre "SLEEP 10" è visualizzato.

Regolazione audio

Jack cuffie

Connettere uno spinotto stereo per cuffie (Ø3.5mm) nel jack delle cuffie per ascoltare la riproduzione tramite le cuffie. Gli altoparlanti vengono scollegati automaticamente quando si inseriscono le cuffie (non fornite in dotazione).

MUTE (MUTO)

Premere **MUTE** per interrompere temporaneamente l'emissione di suono, quando, ad esempio, si risponde al telefono. La spia "M" lampeggia nella finestra del display.

Per disattivare la funzione, premere nuovamente **VOLUME (▲/▼)** o **MUTE**.

DIMMER

Questa funzione consente di spegnere il LED del pannello frontale e oscurare del 50% la finestra quando l'unità è accesa.

Premere una volta **DIMMER**.

Per disattivare la funzione, premere nuovamente **DIMMER**.

Effetto EQUALIZZATORE

Si può scegliere tra 7 effetti audio e regolare

BASS, MIDDLE e TREBLE.

- Selezionare il modo audio desiderato usando il pulsante **EQ master**.

NORMAL → USER EQ → POP → CLASSIC
 ↑ ↓
 JAZZ ← DRAMA ← ROCK

- Premere **EQ master** per selezionare USER EQ.

1. Quando viene visualizzato USER EQ, premere **SET**. Nella finestra del display appare "BASS 0".
2. Toccare il tasto **◀◀/▶▶** per selezionare l'impostazione desiderata (MIN, -4 ~ +4, MAX passi).
3. Selezionare le impostazioni di BASS, MIDDLE o TREBLE desiderate toccando **▶/||** oppure **■** sul pannello anteriore.
4. Regolare MIDDLE e TREBLE come mostrato sopra.

XDSS

(Extreme Dynamic Sound System)

Premere **XDSS plus** per rinforzare gli acuti, i bassi e l'effetto surround. Si accende la spia "XDSS ON" oppure "NORMAL".

Audio CD : XDSS ON ↔ NORMAL

MP3/WMA : XDSS ON → MP3 -- OPT ON
 → NORMAL → XDSS ON ...

MP3 Optimizer

Questa funzione ottimizza i file MP3 compressi. Regola il suono dei bassi per renderlo soave.

Ad ogni pressione del tasto **XDSS plus**.

L'impostazione cambia nel seguente ordine.

XDSS ON → MP3 -- OPT ON → NORMAL
 ↑

XTS Pro

Questa qualità audio unica offerta dalla nostra tecnologia crea un audio ottimale per una riproduzione perfetta dell'audio originale come se fosse audio dal vivo.

Ad ogni pressione del tasto **XTS Pro**, i canali cambiano nel seguente ordine:

XTS -- PRO ON ↔ XTS -- PRO OFF

Nota:

La funzione XTS Pro non funziona quando si connettono le cuffie.

RANDOM

Premere **RANDOM** durante la riproduzione.

Le tracce sul CD/MP3/WMA/USB verranno riprodotte in ordine casuale. Per annullare premere nuovamente **RANDOM**.

DISPLAY MODE

Quando si preme **DISP. MODE** (MODALITÀ DI VISUALIZZAZIONE), è possibile accedere alle 6 modalità visualizzate all'interno della finestra.

DEMO

Premere **EQ master** sul pannello anteriore a unità spenta per dimostrare le funzioni della finestrella del display. Per annullare la premere **POWER** o **EQ master** di nuovo.

Preimpostazione delle stazioni radio

È possibile impostare 50 stazioni FM e AM. Prima di procedere alla sintonizzazione, abbassare il volume al minimo.

1. Premere **FUNCTION** per selezionare la frequenza (AM o FM) desiderata.
2. Selezionare il menu desiderato premendo il selettore **TUN.** (-/+).

Sintonizzazione automatica

- Premere **TUN.** (-/+) per un periodo superiore a 0,5 secondi. La scansione si interrompe quando l'unità si sintonizza su una stazione.

Sintonizzazione manuale

- Premere **TUN.** (-/+) brevemente e ripetutamente.

3. Premere **PROGRAM/ MEMO.**
Nella finestra del display inizia a lampeggiare un numero predefinito.
4. Premere **PRESET/ FOLDER** (^ / v) per selezionare la stazione memorizzata desiderata.
5. Premere nuovamente **PROGRAM/ MEMO.**
L'emittente viene memorizzata.
6. Ripetere i punti da 1 (o 2) a 5 per memorizzare altre emittenti.

Per cancellare tutte le emittenti memorizzate

Premere e tenere premuto il pulsante **PROGRAM/ MEMO**, per circa due secondi, sul display viene visualizzata la scritta "ERASE ALL" dopodiché premere nuovamente **PROGRAM/ MEMO** e le emittenti memorizzate saranno cancellate.

Altre informazioni

Se le stazioni sono già state inserite, il display visualizza per alcuni istanti il messaggio "FULL" e lampeggia un numero predefinito. Per modificare il numero predefinito, seguire i punti 4-5.

Per richiamare un'emittente memorizzata

Premere e mantenere premuto il pulsante **PRESET/ FOLDER** (^ / v) fino alla visualizzazione sul display del numero desiderato oppure premere ripetutamente.

Ascoltare la radio

1. Premere **FUNCTION** per selezionare la frequenza (AM o FM) desiderata.
La radio si sintonizza sull'ultima stazione ricevuta.
2. Premere **PRESET/ FOLDER** (^ / v) ripetutamente per selezionare la stazione preimpostata desiderata.
- Ogni volta che si preme il pulsante, l'unità sintonizza una emittente predefinita alla volta.
3. Regolare il volume premendo ripetutamente **VOLUME** (^ / v).

Per ascoltare stazioni radio non predefinite

- Per la sintonizzazione manuale, vedere "Sintonizzazione manuale" al punto 2 a sinistra.
- Per la sintonizzazione automatica, vedere "Sintonizzazione automatica" al punto 2 a sinistra.

Per spegnere la radio

Premere il tasto **POWER** per spegnere il unità, oppure selezionare un'altra modalità di funzionamento (CD, USB, AUX).

Altre informazioni

- Ricezione FM rumorosa;
Premere **MO./ ST.** fino alla visualizzazione di "MONO" nella finestra del display. Non vi sarà effetto stereo ma la ricezione sarà migliorata. Premere nuovamente **MO./ ST.** per ripristinare l'effetto stereo.
- Per migliorare la ricezione;
Variare l'orientamento delle antenne in dotazione.

Funzione RDS - OPZIONALE

Informazioni sulla funzione RDS

La presente unità è munita della funzione RDS (Radio Data System) che fornisce un'ampia varietà di informazioni alla radio FM. Il sistema, attualmente in uso in molti paesi, consente di trasmettere i segnali di chiamata delle stazioni, i dati di rete o un messaggio di testo che descriva il tipo di programma trasmesso nonché informazioni sulla stazione, dati specifici sulla selezione audio e l'ora corretta.

Sintonizzazione RDS

Se la stazione FM sintonizzata contiene dati RDS, l'unità visualizza automaticamente il segnale di chiamata della stazione. In questo caso, la spia RDS si illumina unitamente alle spie per il riconoscimento del tipo di programma (PTY), del testo radiofonico (RT), dell'ora di trasmissione (CT) e del programma RDS (PS), se la stazione trasmette questa tipologia di programmi.

Opzioni RDS per la visualizzazione

Il sistema RDS è in grado di trasmettere una vasta gamma di informazioni in aggiunta al segnale della chiamata iniziale che viene visualizzato dopo la sintonizzazione iniziale della stazione. In modalità RDS normale, il display visualizza il nome della stazione, la rete utilizzata per la trasmissione o le lettere corrispondenti alla chiamata. Premere RDS sul telecomando per scorrere i vari tipi di dati in sequenza:

(FREQUENCY → PTY → RT → CT → PS)
 ↑
 └──┘

- PTY (riconoscimento del tipo di programma)- Viene visualizzato sulla finestra del display il nome del tipo di programma.
- RT (riconoscimento del testo radiofonico)- Viene visualizzato sulla finestra del display il nome del testo radiofonico.
- CT (ora controllata dal canale)- Permette all'unità di ricevere l'ora effettiva e di visualizzarla sulla finestra del display.
- PS (nome del servizio del programma)- Viene visualizzato sulla finestra del display il nome del canale.

Nota:

Alcune stazioni RDS possono fornire alcune delle funzioni aggiuntive elencate di seguito. Se i dati richiesti per la modalità selezionata non vengono trasmessi, la finestra del display visualizza il messaggio PTY NONE, RT NONE, CT NONE, PS NONE.

Ricerca di programmi (PTY)

Uno dei principali vantaggi del sistema RDS risiede nella sua capacità di inserire nelle trasmissioni i codici relativi al tipo di programma selezionato (PTY), che forniscono indicazioni sul tipo di materiale trasmesso. L'elenco che segue riporta le abbreviazioni usate per indicare ciascun PTY unitamente alla relativa descrizione.

NEWS	Notizie
AFFAIRS	Avvenimenti correnti
INFO	Informazione
SPORT	Sport
EDUCATE	Programmi di educazione
DRAMA	Dramma
CULTURE	Cultura
SCIENCE	Scienza
VARIED	Vari tipi di programmi
POP M	Musica popolare
ROCK M	Musica rock
EASY M	Musica leggera
LIGHT M	Musica classica
CLASSICS	Musica classica seria
OTHER M	Altra musica
WEATHER	Previsioni del tempo
FINANCE	Programmi finanziari
CHILDREN	Programmi da bambini
SOCIAL	Programmi sui problemi sociali
RELIGION	Trasmissioni religiose
PHONE IN	Programmi in diretta
TRAVEL	Gite e turismo
LEISURE	Programmi sul passatempo e il hobby
JAZZ	Musica jazz
COUNTRY	Musica popolare
NATION M	Musica nazionale
OLDIES	Vecchie melodie
FOLK M	Musica folcloristica
DOCUMENT	Programmi documentali
TEST	Messaggio allarme di controllo della stazione
ALARM !	Informazione trasmessa in caso di disastro

Per ricercare un programma specifico (PTY), è sufficiente seguire la procedura descritta di seguito.

1. Premere il pulsante **FUNCTION** per selezionare il modo FM.
2. Premere **PTY**, il display visualizzerà l'ultimo PTY in uso.
3. Premere ripetutamente **PTY** per selezionare il PTY desiderato.
4. Quando è selezionato PTY, premere **PTY SEARCH**.

L'unità passa in modalità di ricerca automatica. Quando si sintonizza su una stazione, la ricerca si arresta.

Riproduzione CD

Riproduzione di base

1. Usare **FUNCTION** per selezionare la funzione CD.
Se non è inserito un CD viene visualizzata la scritta "NO DISC".
2. Toccare **▲ (OPEN/ CLOSE)** e posizionare il disco sul vassoio portadisco.

Nota:

Per caricare un disco da 8cm (3 pollici) inserirlo nel cerchio interno del vassoio.

3. Toccare **▲ (OPEN/ CLOSE)** per chiudere lo scomparto disco.
CD audio : La scritta "READING" appare nella finestra di visualizzazione e vengono visualizzati il numero totale di tracce e il tempo di riproduzione.
CD MP3/WMA : La scritta "READING" appare nella finestra di visualizzazione; viene quindi visualizzato il numero totale dei file.

4. Premere **PLAY/ PAUSE (▶/||)**.
È possibile inoltre riprodurre un CD audio o un CD MP3 utilizzando i tasti **NUMERICI**.

Pausa riproduzione

Premere **PLAY/ PAUSE (▶/||)** durante la riproduzione. Premere nuovamente il pulsante per riprendere la riproduzione.

Arresto riproduzione

Premere **STOP(■)** durante la riproduzione.

Saltare una traccia

- Premere il pulsante **▶▶▶▶▶** per passare alla traccia successiva.
- Quando si preme una volta il pulsante **◀◀◀◀◀** a metà di una traccia, il lettore torna all'inizio della traccia. Ad ogni nuova pressione del pulsante, viene saltato un capitolo/traccia.

Searching a Track

Ricerca di una traccia tenere premuti i pulsanti **◀◀◀◀/▶▶▶▶▶** del telecomando durante la riproduzione, poi rilasciare nel punto desiderato.

Nota:

Questa funzione è solo disponibile per la riproduzione di un CD Audio.

Ripetere

Premere **REPEAT** durante la riproduzione.

Audio CD

- RPT 1 : Per eseguire una traccia selezionata ripetutamente.
- ↓
- RPT ALL : Per eseguire tutti i brani ripetutamente.
- ↓
- RPT OFF : Per annullare l'esecuzione ripetuta.

MP3/WMA

- RPT 1 : Per eseguire una traccia selezionata ripetutamente.
- ↓
- RPT FOLDER : Per eseguire ripetutamente la riproduzione della cartella.
- ↓
- RPT ALL : Per eseguire tutti i brani ripetutamente.
- ↓
- RPT OFF : Per annullare l'esecuzione ripetuta.

Program repeat play

- RPT 1 : Per eseguire una traccia selezionata ripetutamente.
- ↓
- RPT ALL : Per eseguire ripetutamente la riproduzione di tutto il programma.
- ↓
- RPT OFF : Per annullare l'esecuzione ripetuta.

Verifica delle informazioni sui file MP3

Premere **MP3 Info** durante la riproduzione di un file MP3.

- Le informazioni (titolo, artista o album) relative ai file MP3 appariranno nella finestra di visualizzazione.
- Se non ci sono informazioni sul file, nella finestra apparirà la scritta "NO ID3 TAG".

Nota:

Questa unità può riprodurre dischi CD-R o CD-RW che contengono titoli audio o file MP3.

Funzione cartella file MP3/ WMA

Premere **PRESET/ FOLDER (▲/▼)** sul telecomando per selezionare la cartella desiderata.

Nota:

Si applica nel caso in cui siano presenti varie cartelle nel file MP3/ WMA.

Programmare la riproduzione

L'ordine di esecuzione delle tracce può essere organizzato in modo tale da creare un proprio programma personale. Il programma può avere fino a 20 tracce.

1. Premere **PROGRAM/ MEMO** nella modalità arresto.
"PROG." compare sul display.
2. Premere il pulsante **◀◀◀/ ▶▶▶** per selezionare la traccia.

es)

Sul display viene visualizzata la scritta 4 -- P 01.

Numero traccia |

Numero programma |

3. Premere **PROGRAM/ MEMO**.
4. Ripetere i passi 1 - 3 sopra.
5. Premere **PLAY/ PAUSE (▶/II)**.

Per controllare il contenuto del programma

Premere **PROGRAM/ MEMO** nella modalità arresto.

- Verrà visualizzato, traccia e numero programma.

Per annullare il contenuto di un programma

Premere **PROGRAM/ MEMO** nella modalità arresto. E premere **STOP(■)**.

Per aggiungere al contenuto di un programma

1. Premere ripetutamente **PROGRAM/ MEMO** nella modalità di arresto programma fino a quando il numero di traccia non lampeggia.
2. Ripetere i passi 2 - 4 sopra.

Per modificare il contenuto di un programma

1. Premere **PROGRAM/MEMO** per visualizzare il numero di programma che si desidera modificare.
2. Ripetere i passi 2 - 4 sopra.

Informazioni su MP3/ WMA

La compatibilità dei dischi MP3/WMA con questa unità è limitata a quanto segue:

1. Frequenza di campionamento
8 - 48kHz(MP3), 32 - 48kHz(WMA)
2. Bit rate
8 - 320kbps(MP3), 48 - 320kbps(WMA)
3. Il formato fisico del CD-R deve essere "ISO 9660".
4. Se si registrano file MP3/ WMA utilizzando un software ("Direct-CD", ad esempio) che non può creare un SISTEMA DI FILE, non sarà possibile riprodurre i file MP3. Si consiglia l'uso del software "Easy-CD Creator", che crea un sistema file ISO 9660.
5. I nomi dei file possono usare fino a 30 lettere e devono avere l'estensione ".mp3", ".wma" es. "*****.MP3" o "*****.WMA".
6. Non usare lettere speciali quali "/ : * ? " < >" ecc.
7. Anche se il numero totale dei file nel disco ne contiene più di 1000, ne vengono mostrati fino a 999.

Informazioni su MULTI SESSION

- Questa funzione riconosce il disco multi-sessione a seconda del tipo di CD-ROM.

ex) Se la prima sessione contiene dei file MP3/ WMA, il file MP3/ WMA nella prima sessione viene solo riprodotto. Se l'intera sessione contiene solo file MP3/ WMA, tutti i file MP3/ WMA nella sessione vengono riprodotti. Se la prima sessione contiene un CD audio, solo il CD audio nella prima sessione viene riprodotto.

Riferimento

Risoluzione dei problemi

Sintomo	Causa	Correzione
Assenza di alimentazione.	Il cavo di alimentazione non è collegato.	Inserire il cavo di alimentazione nella presa di rete.
Assenza di audio.	L'apparecchiatura sorgente esterna non è accesa.	Accendere l'apparecchiatura sorgente esterna.
L'unità non avvia la riproduzione.	Nessun disco inserito.	Inserire un disco.
	Disco non riproducibile inserito.	Inserire un disco riproducibile.
	Il disco è stato inserito capovolto.	Disporre il disco con il lato riproduzione volto verso il basso.
	Il disco non è stato inserito nella guida.	Collocare in modo corretto nella guida il disco nel vassoio portadischi.
Il telecomando non funziona in modo corretto.	Il telecomando non è puntato al sensore del telecomando sull'unità.	Puntare il telecomando al sensore del comando sull'unità.
	Il telecomando è troppo lontano dall'unità.	Usare il telecomando entro 7 m (23ft) dall'unità.
	C'è un ostacolo tra telecomando e unità.	Rimuovere l'ostacolo.
	Le batterie del telecomando sono scariche.	Sostituire le batterie vecchie con batterie nuove.

Dati tecnici

[Generale]	Alimentazione	Controllare il pannello posteriore.	
	Consumo di energia	Controllare il pannello posteriore.	
	Peso netto	3.31 kg	
	Dimensioni esterne (L x A x P)	170 X 253 X 265 mm	
[CD]	Risposta frequenza	20 - 20000 Hz	
	Rapporto segnale-rumore	75 dB	
	Range dinamico	75 dB	
[Sintonizzatore]	FM	Gamma di sintonia	87.5 - 108.0 MHz o 65 - 74 MHz, 87.5 - 108.0 MHz
		Frequenza intermedia	10.7 MHz
		Rapporto segnale-rumore	60/55 dB (Mono)
		Frequenza di risposta	50 - 10000 Hz
	AM (MW)	Gamma di sintonia	522 - 1620 kHz o 520 - 1720 kHz
		Frequenza intermedia	450 kHz
		Rapporto segnale-rumore	30 dB
		Frequenza di risposta	140 - 1800 Hz
[Generale]	Potenza in uscita	80 W + 80 W	
	T.H.D	0.5 %	
	Frequenza di risposta	40 - 20000 Hz	
	Rapporto segnale-rumore	75 dB	
[Altoparlante]	Tipo	3 vie 3 altoparlantie	
	Impedenza	4 Ω	
	Frequenza di risposta	70 - 20000 Hz	
	Livello pressione audio	83 dB/W (1m)	
	Ingresso nominale Potenza	80 W	
	Max. Ingresso alimentazione	160 W	
	Dimensioni nette (A x L x P)	128 x 295 x 240 mm	
	Peso netto	4.0 kg	

Riferimento

I modelli e le caratteristiche sono soggetti a modifiche senza preavviso.



P/NO : MFL36264602