

Introduction

Nous vous remercions d'avoir porté votre choix sur ce produit SHARP. Pour en tirer le meilleur parti, veuillez lire ce mode d'emploi très attentivement.

Note spéciale

La fourniture de ce produit ne procure pas de licence et n'implique aucun droit de distribution de contenu créé avec ce produit par un système de transmission (terrestre, satellite, câble et/ou d'autres canaux de distribution) commercial, par des applications de "streaming" (par l'intermédiaire de l'internet, des intranets et/ou d'autres réseaux) commerciales, par d'autres systèmes de distribution de contenu (applications audio à la demande et similaires) commerciaux, ou sur des médias physiques (disques compacts, DVD, circuits intégrés, disques durs, cartes mémoire et similaires) engrangeant des revenus. Pour de tels usages, une licence séparée est exigée. Pour les détails, veuillez visiter <http://mp3licensing.com>. Technologie audio de codage MPEG Layer-3 licenciée par Fraunhofer IIS et Thomson.

Accessoires

Vérifier que les accessoires ci-dessous sont présents dans l'emballage.

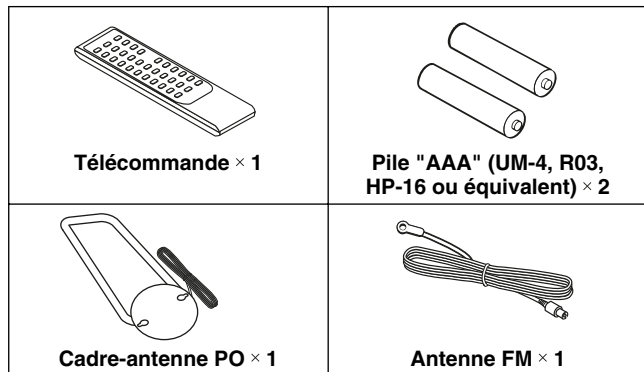

Note:

L'appareil est livré seulement avec les accessoires ci-dessus.

Table des matières

	Page
■ Informations générales	
Précautions	2
Commandes et voyants	3 - 5
■ Avant l'utilisation	
Raccordement du système	6 - 8
Télécommande	9
■ Fonctionnement de base	
Commande générale	10
Réglage de l'horloge	11
■ Lecture de disques MP3/WMA ou CD	
Écoute de disques MP3/WMA ou CD	12 - 13
Lecture avancée de disques MP3/WMA ou CD	14 - 17
Mode dossier MP3/WMA (seulement pour des fichiers MP3/WMA)	18 - 19
■ Lecture mémoire USB	
Lecture mémoire de grande capacité USB/ lecteur MP3	20
Enlever le dispositif de mémoire USB	21
■ Lecture mémoire SD	
Lecture mémoire de grande capacité SD/lecteur MP3	21 - 22
Enlever le dispositif de mémoire SD	22
Lecture USB/SD avancée	23 - 25
■ Radio	
Écoute de la radio	26 - 27
■ Lecture de la cassette	
Écoute d'une cassette	27 - 28
■ Enregistrement sur la cassette	
Enregistrement sur la cassette	29 - 30
■ Fonctions avancées	
Radio Data System (RDS)	31 - 35
Opérations programmées et mise en arrêt différée	35 - 38
Enrichissement du système	38
■ Références	
Dépannage	39 - 40
Entretien	41
Fiche technique	41 - 42

Précautions

■ Général

- Vérifier que l'appareil est installé dans un lieu bien aéré et qu'il est dégagé de tous côtés (pas d'obstacle à moins de 10 cm de l'appareil).

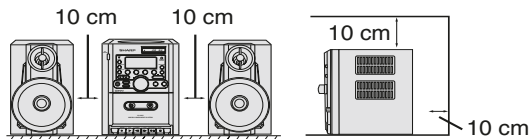

- Installer l'appareil sur un socle stable, horizontal et exempt de vibrations.

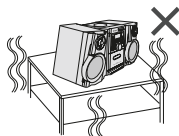

- Mettre l'appareil à l'abri du soleil, du champ magnétique, de la poussière excessive ou de l'humidité. On l'écartera aussi d'un appareil électronique (ordinateur domestique, télécopieur, etc.) qui provoquerait des parasites.

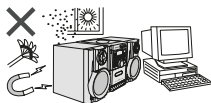

- Ne rien placer sur l'appareil.
- Mettre l'appareil à l'abri de l'humidité, de la chaleur excessive (supérieure à 60°C) ou du froid excessif.
- Si le système ne fonctionne pas correctement, débrancher et rebrancher le système. Puis on le rallumera.
- En cas d'orage, débrancher l'appareil.

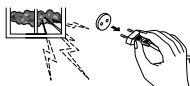

- Débrancher le cordon d'alimentation en le tenant par la fiche pour ne pas abîmer les fils internes.
- La prise CA est utilisée comme dispositif de déconnexion et doit rester aisément accessible.



- Ne pas ôter l'enveloppe, on s'exposera à la secousse électrique. Pour toute réparation interne, s'adresser au revendeur SHARP.

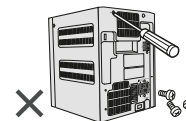

- Veiller à ne pas couvrir les ouvertures de ventilation de journaux, de nappes, de rideaux, etc.

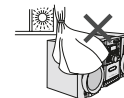

- Éviter de placer sur l'appareil une bougie qui brûle.
- Il faut traiter une pile usée selon la réglementation environnementale.
- Utiliser ce produit dans une plage de température comprise entre 5°C et 35°C.
- L'appareil a été conçu pour l'usage par temps modéré.

⚠ Avertissement:

Respecter la tension indiquée sur l'appareil. Le fonctionnement sur une tension plus élevée est dangereux et risque de provoquer un incendie ou tout autre type d'accident. SHARP ne sera pas tenu pour responsable des dommages causés par le non-respect de la tension spécifiée.

■ Commande de volume

Le niveau sonore émis à un réglage donné du volume dépend, entre autres facteurs, du rendement des enceintes et du lieu d'utilisation. Il est conseillé d'éviter l'exposition à des niveaux de volume élevés. Veillez à ne pas mettre l'appareil sous tension avec un réglage de volume élevé et à maintenir un volume modéré quand vous écoutez de la musique.

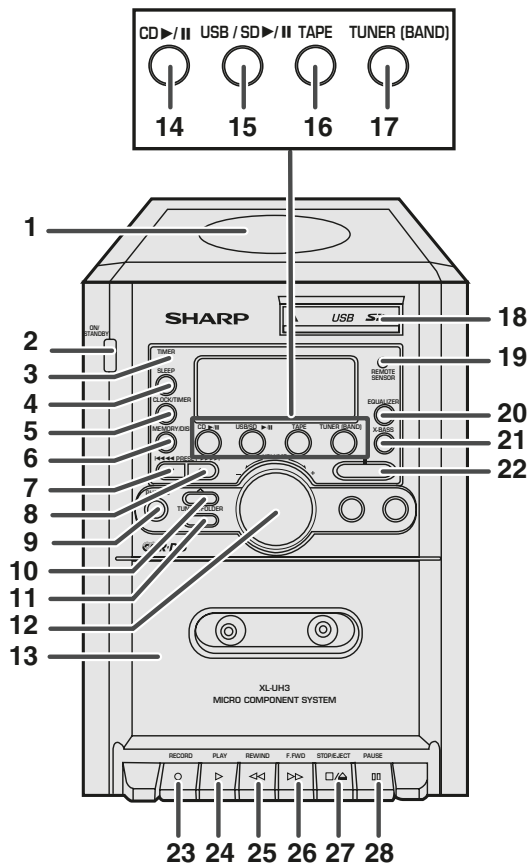

■ Façade

Page de référence

- 1. Compartiment à disque 13
- 2. Touche marche/attente 10, 11, 12, 26
- 3. Voyant de minuterie 37
- 4. Touche de sommeil 37
- 5. Touche d'horloge/minuterie 11, 35, 36, 37
- 6. Touche de mémoire/arrêt 16, 19, 26
- 7. Touche de plage bas ou retour rapide, de présélection bas de tuner, de temps bas . . . 11, 16, 19, 20, 21, 22, 26, 27, 31, 35
- 8. Touche de plage haut ou avance rapide, de présélection haut de tuner, de temps haut 11, 16, 19, 20, 21, 22, 26, 27, 31, 35
- 9. Prise de casque 38
- 10. Touche de syntonisation vers le haut/dossier haut 19, 20, 22, 26
- 11. Touche de syntonisation vers le del bas/dossier bas 19, 20, 22, 26
- 12. Commande de volume 10
- 13. Compartiment de cassette 27
- 14. Touche de lecture/pause CD 12, 13, 19
- 15. Touche de lecture/pause USB/SD 20, 21, 22
- 16. Touche de cassette 27, 30
- 17. Touche de tuner (gamme d'ondes) 26
- 18. Terminal USB/SD 20, 21, 22
- 19. Capteur de télécommande 9
- 20. Touche d'égaliseur 10
- 21. Touche d'extra-graves 10
- 22. Touche d'arrêt de disque ou USB ou SD 16, 21, 22, 23, 24, 25
- 23. Touche enregistrement cassette 29
- 24. Touche de lecture de cassette 28
- 25. Touche rembobinage cassette 28
- 26. Touche avance rapide cassette 28
- 27. Touche Arrêt/Éjection de la cassette 28, 29
- 28. Touche Pause cassette 28

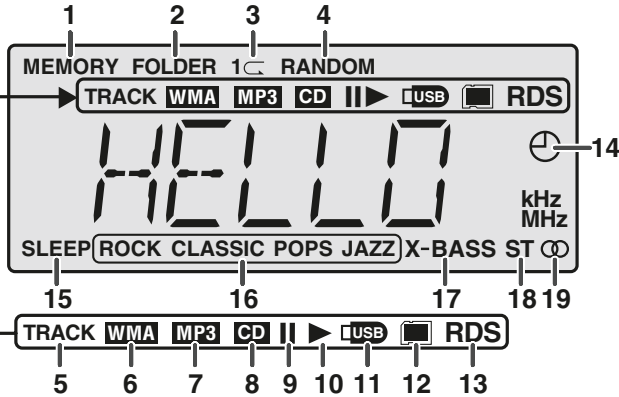

■ Affichage

Page de référence

- 1. Voyant de mémoire 16, 27
- 2. Voyant de dossier pour MP3/WMA 19, 20, 25
- 3. Voyant de répétition de lecture pour disque ou USB ou SD 25
- 4. Voyant de lecture au hasard 25
- 5. Voyant de titre pour CD/MP3/WMA 13
- 6. Voyant WMA 13, 19
- 7. Voyant MP3 13, 19
- 8. Voyant CD 13
- 9. Voyant de pause de disque, USB ou SD 13, 20, 22
- 10. Voyant de lecture de disque, USB ou SD 13
- 11. Voyant USB 20, 21
- 12. Voyant SD 20, 21
- 13. Voyant RDS 31
- 14. Voyant de lecture programmée 36
- 15. Voyant de mise en arrêt différée 37
- 16. Voyant d'égaliseur (ROCK, CLASSIC, POPS, JAZZ) 10
- 17. Voyant extra-graves 10
- 18. Voyant de mode FM stéréo 26
- 19. Voyant de réception en FM stéréo 26

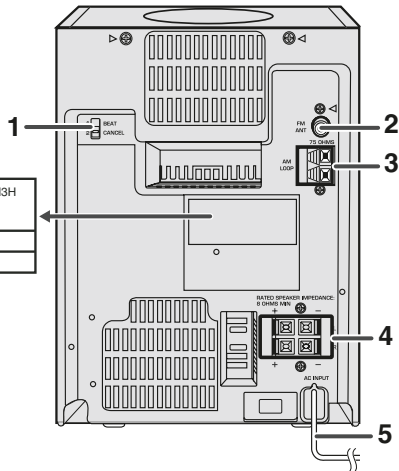

■ Panneau arrière

Page de référence

- 1. Interrupteur de suppression de bruit parasite 30
- 2. Borne pour antenne FM 75 Ohms 7
- 3. Borne pour cadre AM 7
- 4. Bornes d'enceinte 7
- 5. Cordon d'alimentation 8

SHARP MODÈLE N° XL-UH3H
 MICRO-CHAÎNE
 230 V ~ 50 Hz 30 W
 N° DE SÉRIE
 SHARP CORPORATION

■ Enceinte acoustique

- 1. Tweeter
- 2. Woofer
- 3. Évent de baffle réflectif
- 4. Fil d'enceinte

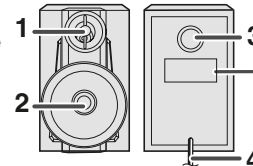

SHARP MODÈLE N° CP-UH3H
 ENCEINTES ACOUSTIQUES
 HAUT-PARLEURS
 WOOFER 10 cm
 TWEETER 5 cm
 IMPÉDANCE 8 OHMS
 PUISSANCE NOMINALE 10 W
 PUISSANCE MAXIMALE 20 W
 SHARP CORPORATION

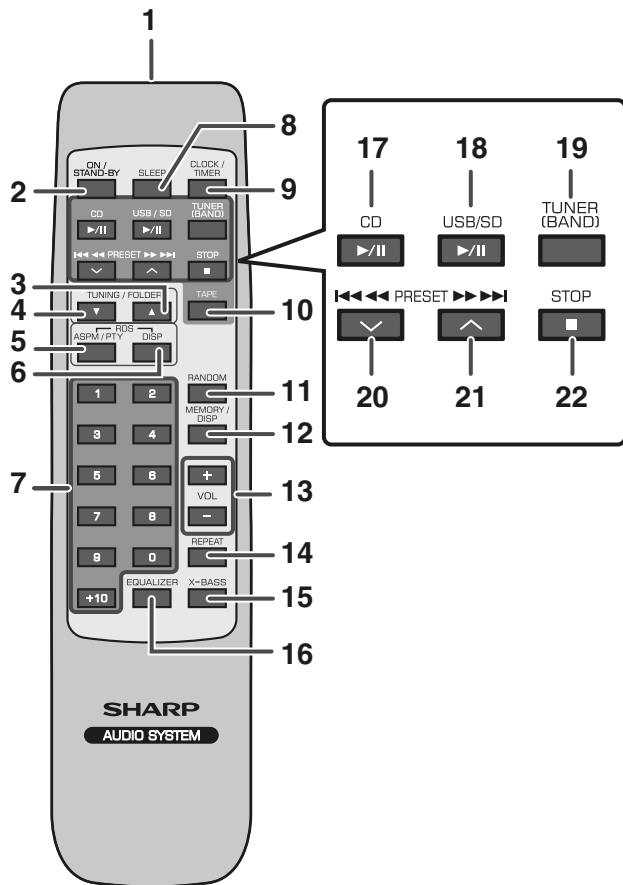

■ Télécommande

Page de référence

1. Émetteur de télécommande	9
2. Touche marche/attente	9, 10, 11, 12, 26
3. Touche de syntonisation vers le haut/dossier haut.	19, 20, 21, 22, 26
4. Touche de syntonisation vers le del bas/dossier bas.	19, 20, 21, 22, 26
5. Touche RDS ASPM/PTY	31
6. Touche d'affichage RDS	32
7. Touches de recherche directe de disque	12
8. Touche de sommeil	37
9. Touche d'horloge/minuterie	11, 35, 36, 37
10. Touche de cassette	27, 30
11. Voyant de lecture aléatoire	15, 25
12. Touche de mémoire/arrêt	16, 19, 26
13. Touches de volume haut et bas	10
14. Voyant de répétition	15, 25
15. Touche extra graves	10
16. Touche égaliseur	10
17. Touche de lecture et pause CD	12, 13, 19
18. Touche de lecture et pause USB/SD	20, 21, 22
19. Touche de tuner (gamme d'ondes)	26
20. Touche de plage bas ou retour rapide, de présélection bas de tuner, de temps bas	11, 16, 19, 20, 21, 22, 26, 27, 31, 35
21. Touche de plage haut ou avance rapide, de présélection haut de tuner, de temps haut	11, 16, 19, 20, 21, 22, 26, 27, 31, 35
22. Touche d'arrêt de disque ou USB ou SD ..	16, 21, 22, 23, 25

Raccordement du système

Avant tout raccordement, penser à débrancher le cordon d'alimentation.

■ Raccordement des antennes (voir page 7)

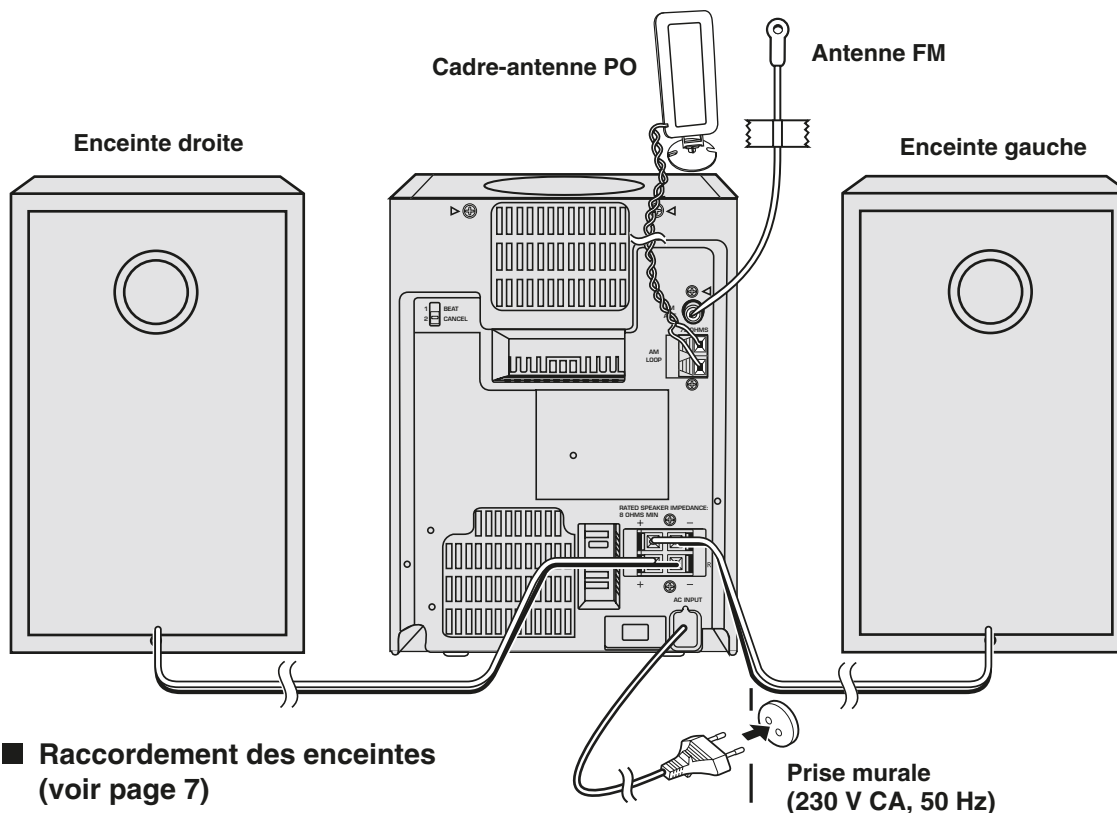

■ Raccordement des enceintes (voir page 7)

■ Branchement du cordon d'alimentation (voir page 8)

Raccordement du système (suite)

■ Raccordement des antennes

Antenne FM fournie:

Raccorder l'antenne FM à la prise FM 75 OHMS et diriger l'antenne FM vers la direction qui assure la meilleure réception.

Cadre-antenne PO fourni:

Raccorder le cadre antenne PO aux bornes AM. Orienter le cadre antenne PO de manière à obtenir une réception optimale. Le placer, par exemple, sur une étagère ou l'attacher à un support ou au mur au moyen de vis (non incluses).

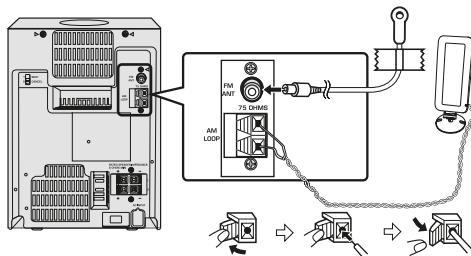

Note:

Éloigner l'antenne de l'appareil ou du cordon d'alimentation pour assurer une meilleure réception.

Mise en place du cadre PO:

< Montage >

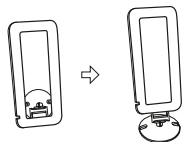

< Fixation au mur >

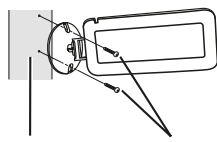

Mur Vis (non fournies)

■ Raccordement des enceintes

Brancher le fil noir sur la borne négative (-) et le fil rouge sur la borne positive (+).

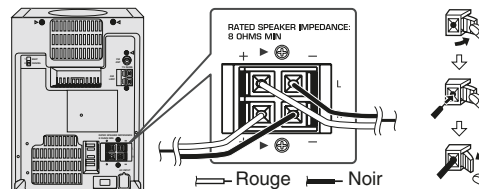

Attention:

- Utiliser des enceintes ayant une impédance d'au moins 8 ohms. Des enceintes à faible impédance risquent d'endommager l'appareil.
- Ne pas prendre le canal droit pour le canal gauche. L'enceinte de droite est celle située à droite quand on se place devant le système.
- **Ne pas laisser se toucher les fils dénudés des enceintes.**
- Ne rien placer ou laisser pénétrer dans l'évent de baffle réflex.
- Éviter de monter (ou s'asseoir) sur les enceintes. On risque de se blesser en tombant.

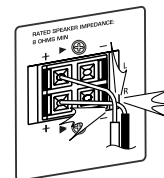

Incorrect

■ Branchement du cordon d'alimentation

Après avoir vérifié tous les raccordements, brancher le cordon d'alimentation CA de cet appareil à la prise murale. Dans le cas contraire, l'appareil entrera dans le mode d'attente.

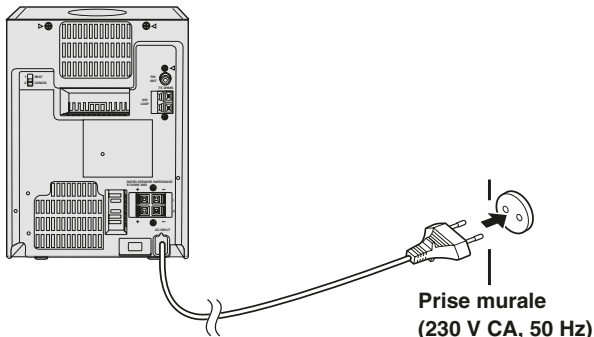

Note:

- Débrancher l'appareil en période de non-utilisation prolongée.

■ Antenne extérieure FM

Utiliser une antenne extérieure FM pour réaliser une meilleure réception.

Se renseigner auprès du revendeur.

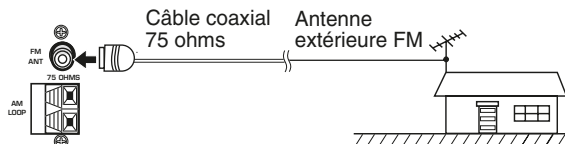

Note:

Déconnecter le câble d'antenne FM fourni lorsqu'on utilise une antenne FM extérieure.

Télécommande

■ Mise en place des piles

- 1 Ouvrir le couvercle des piles.
- 2 Installer les piles fournies en respectant les polarités indiquées dans le logement de piles.

Pour introduire ou retirer les piles, on les poussera vers les bornes \ominus .

- 3 Fermer le couvercle.

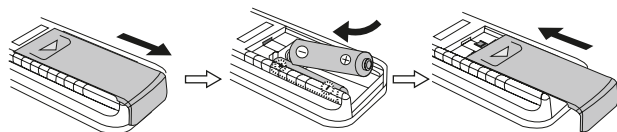

Précautions à prendre:

- Remplacer en même temps toutes les piles par des neuves.
- Ne pas utiliser en même temps des piles neuves et anciennes.
- Pour éviter un endommagement éventuel dû à la fuite, on retirera les piles en période de non-emploi prolongée.

Attention:

- Éviter d'utiliser des piles rechargeables (pile nickel-cadmium, etc.).
- La mauvaise installation des piles peut entraîner un mauvais fonctionnement de l'appareil.

Enlèvement des piles:

Ouvrir le couvercle des piles et retirer les piles pour les enlever.

Notes:

- Remplacer les piles si la distance télécommandable est réduite ou si le fonctionnement est irrégulier. Se procurer 2 piles au format "AAA" (UM-4, R03, HP-16 ou équivalent).
- Avec un chiffon doux, nettoyer régulièrement l'émetteur de la télécommande et le capteur de l'appareil.
- L'exposition du capteur de l'appareil à une lumière forte peut interférer avec le fonctionnement. Si ce problème arrive, changer la luminosité ou la direction de l'appareil.
- Mettre la télécommande à l'abri de l'humidité, la chaleur, le choc et les vibrations.

■ Essai de la télécommande

Après avoir installé l'appareil (voir pages 6 à 8), vérifier que la télécommande fonctionne correctement.

Diriger la télécommande vers le capteur placé sur l'appareil.

La télécommande peut être utilisée dans le rayon illustré ci-dessous:
Appuyer sur la touche ON/STAND-BY. Le système s'est allumé ?
Vous pouvez à présent utiliser l'appareil.

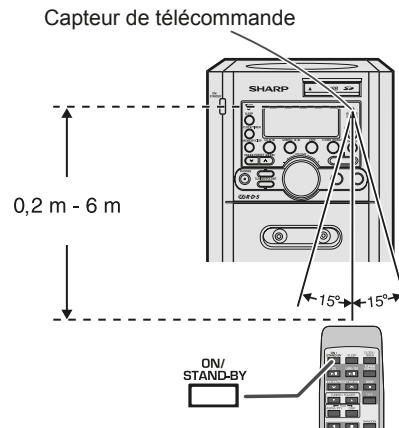

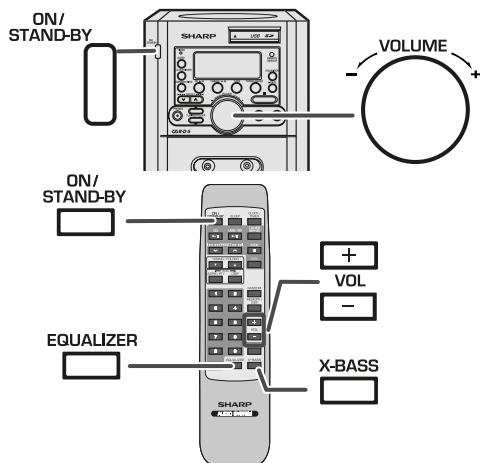

■ Pour allumer l'appareil

Appuyer sur la touche ON/STAND-BY pour allumer l'appareil.

Après utilisation:

Appuyer sur la touche ON/STAND-BY pour passer en veille.

■ Fonction de mise hors tension automatique

En mode d'arrêt de la fonction CD/USB/SD, l'appareil principal passe en mode d'attente après 10 minutes d'inactivité.

■ Définition automatique du volume

- Si vous éteignez l'appareil principal alors que le volume est réglé sur 16 ou plus, ce niveau de volume sera conservé au redémarrage.
- Si le volume est réglé sur 15 ou moins lorsque l'appareil est éteint, ce volume sera conservé au redémarrage de l'appareil.

■ Commande de volume

Appareil principal:

Lorsque la commande VOLUME est tournée dans le sens des aiguilles d'une montre, le volume augmente. Dans le sens contraire, on obtiendra un effet contraire.

Télécommande:

Appuyer sur la touche VOLUME (+ ou -) pour augmenter ou baisser le volume.



■ Égaliseur

Lorsque la touche EQUALIZER sur la télécommande est appuyée, le mode courant est affiché. Pour changer le mode, appuyer sur la touche EQUALIZER jusqu'à ce que le mode sonore désiré soit affiché.

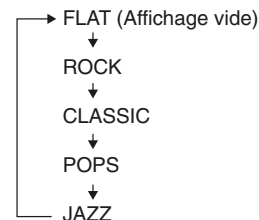

■ X-BASS

Pour entrer en mode d'extra-graves, appuyer sur la touche X-BASS de la télécommande ou de l'appareil principal. Les basses fréquences sont suramplifiées et "X-BASS" s'affiche. Pour annuler ce mode, appuyer de nouveau sur la touche X-BASS.

Réglage de l'horloge

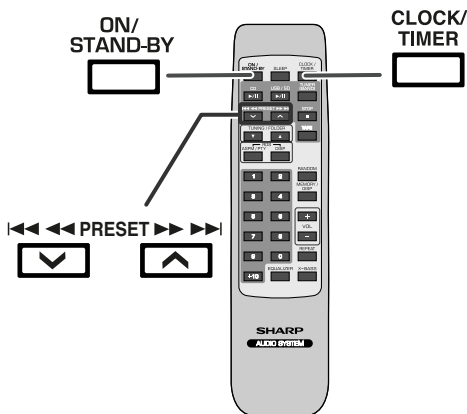
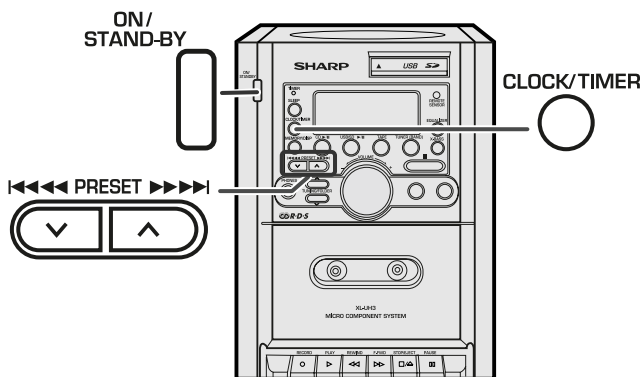

Dans cet exemple, l'horloge est réglée sur l'affichage 24 heures (0:00).

- 1 En mode STAND-BY.**
- 2 Appuyer sur la touche CLOCK/TIMER pendant plus de 2 secondes.**
- 3 Avant 10 secondes, appuyer sur la touche PRESET (∨ ou ∧) pour régler l'heure.**

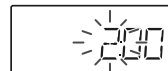

- 4 Appuyer de nouveau sur la touche CLOCK/TIMER.**

- 5 Avant 10 secondes, appuyer sur la touche PRESET (∨ ou ∧) pour régler les minutes.**

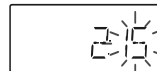

- 6 Appuyer sur la touche CLOCK/TIMER. L'horloge est réglée.**

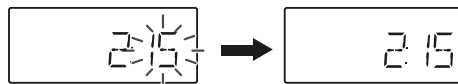

Pour confirmer l'affichage de l'heure:

Appuyer sur la touche CLOCK/TIMER. L'heure sera affichée dans environ 5 secondes.

Notes:

- Pour réinitialiser l'horloge, dans le cas d'une panne d'électricité ou d'un débranchement, l'unité doit être en mode STAND-BY.
- "0:00" ou l'heure s'affiche lorsque l'alimentation électrique CA est restaurée suite à une panne de courant, à la déconnexion de l'appareil ou à une pression sur la touche de réinitialisation. Réajuster l'horloge comme suit:

Pour réajuster l'horloge:

Reprendre les étapes de la section "Réglage de l'horloge" depuis le début.

Écoute de disques MP3/WMA ou CD

Ce système peut lire un disque CD standard, un disque CD-R/RW en format CD et un CD-R/RW avec un fichier MP3 ou WMA, mais ne peut pas enregistrer sur ces types de CD. Certains CD-R et CD-RW ne peuvent pas être reproduits selon leur état ou l'équipement d'enregistrement.

MP3:

MP3, une forme de compression, se développe en MPEG Audio Layer 3.

MP3 est un code audio qui permet de compresser des données audio de façon significative sans altérer la qualité sonore.

- Ce système prend en charge les fichiers MPEG 1 couche 3 et VBR.
- Pendant la lecture d'un fichier VBR, le compteur sur l'afficher peut différer du temps de lecture en cours.
- Le débit binaire supporté par MP3 est de 32 ~ 320 kbps.

WMA:

Les fichiers WMA sont des fichiers à système de format avancé qui contiennent des fichiers sonores compressés avec un codec Windows Media Audio. WMA est développé par Microsoft comme étant un fichier sonore compatible avec Windows Media Player.

- Le voyant "MP3" et "WMA" s'allumera après la lecture des informations sur un disque MP3 ou WMA.
- Le débit binaire supporté par WMA est de 64 ~160 kbps.

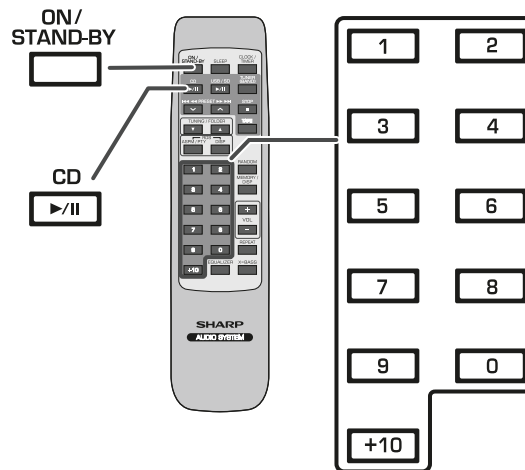
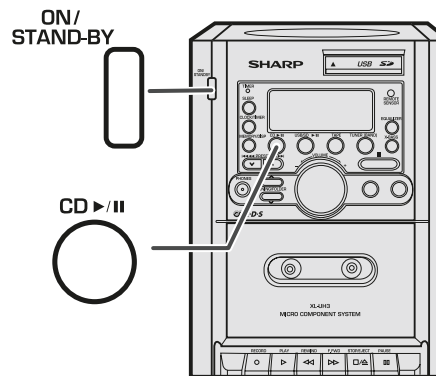

Écoute de disques MP3/WMA ou CD (suite)

1 Appuyer sur la touche ON/STAND-BY pour allumer l'appareil.

2 Ouvrir le compartiment de CD.

3 Placer le disque sur le tiroir, côté étiqueté vers le haut. Les disques de 8 cm peuvent être lus sans adaptateur.

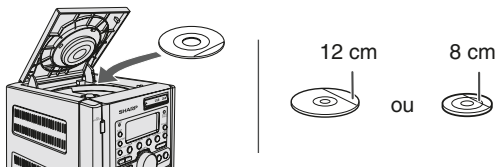

4 Fermer le compartiment de CD.

5 Pour déclencher la lecture, appuyer sur la touche CD ► / II.

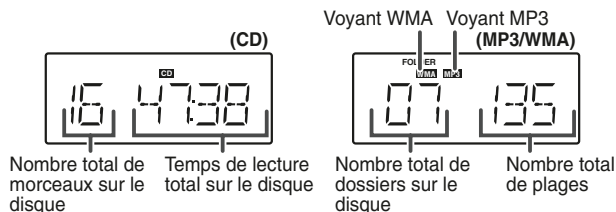

Pour interrompre la lecture:

- Appuyer sur la touche CD ► / II pendant la lecture.
- Appuyer de nouveau sur la touche CD ► / II pour reprendre la lecture.

Pour réécouter le morceau courant:

Appuyer la touche ◀◀ ◀ pendant la lecture.

Pour passer au début du morceau suivant:

Appuyer la touche ►► ► pendant la lecture.

Pour sauter plusieurs morceaux:

Appuyer à plusieurs reprises sur la touche ◀◀ ◀ ou ►► ► pour afficher le numéro du morceau souhaité.

Pour commencer la lecture d'un morceau souhaité:

Appuyer, en mode d'arrêt, sur la touche ◀◀ ◀ ou ►► ► pour sélectionner le numéro du morceau, puis appuyer sur la touche CD ► / II.

Pour l'avance rapide audible:

En cours de lecture, presser la touche ►► ►. Relâcher la touche pour reprendre la lecture.

Pour l'inversion rapide audible:

En cours de lecture, presser la touche ◀◀ ◀. Relâcher la touche pour reprendre la lecture.

Arrêt de la lecture:

Appuyer sur la touche ■.

Attention:

- Ne pas insérer de disques aux formes particulières (cœur ou octogone) pour éviter les probables dysfonctionnements.
- Si un disque est endommagé, sale ou inséré à l'envers "NO DISC" apparaît sur l'afficheur.
- N'insérer aucun objet étranger dans le compartiment de disque.
- Si l'appareil subit des chocs ou des vibrations, les plages peuvent sauter.
- Lorsque l'appareil n'est pas utilisé, s'assurer que le compartiment de disque est bien fermé. S'il reste ouvert, la lentille peut se couvrir de poussière et entraîner un dysfonctionnement de l'appareil.
- Si des interférences avec un téléviseur ou une radio interviennent pendant la lecture d'un disque, éloignez l'appareil de la source de l'interférence.

■ Recherche directe de morceaux

Au moyen des touches de recherche directe, on peut reproduire des morceaux sur le disque en cours.

Agir sur les touches de recherche directe de la télécommande pour sélectionner la plage désirée pendant la lecture ou en mode d'arrêt.

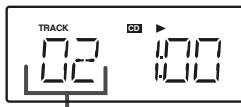

Numéro de la plage choisie

- Les touches de recherche directe permettent de sélectionner jusqu'au numéro 9.
- Pour sélectionner le numéro 10 ou supérieur, utiliser la touche "+10".

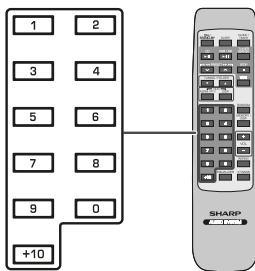

En mode d'arrêt:

Appuyer sur la touche de recherche directe pour sélectionner le morceau souhaité, qui sera lu.

Pendant la lecture d'un disque:

Il suffit d'appuyer sur la touche de recherche directe pour sélectionner le morceau souhaité, qui sera lu.

Notes:

- Un numéro de plage supérieur au nombre de plages sur le disque ne peut pas être sélectionné.
- En lecture au hasard, la recherche directe est impossible.
- Pour les disques CD-R/RW enregistrés au format MP3 ou WMA, il est possible de sélectionner le numéro de plage en appuyant sur les touches de recherche directe, mais pas de sélectionner le dossier.

Arrêt de la lecture:

Appuyer sur la touche ■.

Lecture avancée de disques MP3/WMA ou CD (suite)

■ Répétition (SEULEMENT PAR TÉLÉCOMMANDE)

La fonction de répétition permet de reproduire un titre et toutes les séquences de titres continuellement.

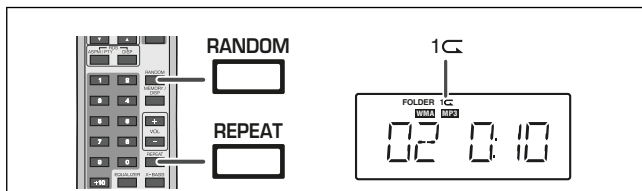

À chaque pression sur la touche, le mode de répétition défile dans l'ordre suivant:

En cas de mode CD audio:

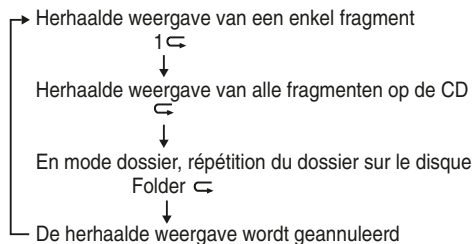

■ Lecture au hasard (SEULEMENT PAR TÉLÉCOMMANDE)

Les plages contenues dans le(s) disque(s) peuvent être lues automatiquement en mode aléatoire.

Pour lire tous les morceaux dans un ordre aléatoire:

Appuyer sur la touche RANDOM de la télécommande, le voyant correspondant s'éclaire dans l'afficheur.



Pour annuler la lecture au hasard, appuyer de nouveau sur la touche pour faire disparaître le voyant de lecture au hasard.

Notes:

- Si la touche ◀◀ ◀◀ ou ▶▶ ▶▶ est appuyée pendant la lecture aléatoire, on peut sauter à la plage suivante sélectionnée par l'opération aléatoire.
- Lors de la lecture au hasard, l'appareil reproduit des morceaux dans un ordre aléatoire. (Il est impossible de spécifier un ordre.)
- Pendant la lecture au hasard, la fonction de répétition n'est pas disponible.
- En mode de lecture au hasard, la lecture s'arrête une fois toutes les plages lues.

Attention:

Après une répétition, appuyer sur la touche ■. Sinon, le(s) disque(s) sera(ont) lu(s) continuellement.

Note:

(⊗) En mode dossier, le mode de lecture sélectionné ne peut être utilisé que pour les fichiers contenus dans le dossier sélectionné.

Notes:

- Le seul format supporté par cet appareil est "MPEG-1 Audio Layer 3". (La fréquence d'échantillonnage est 32, 44,1, 48 kHz). Les formats "MPEG-2 Audio Layer-3", "MPEG-2,5 Audio Layer-3" et MP1, MP2 ne sont pas supportés.
- Parfois, l'ordre de lecture des fichiers MP3 peut être différent, selon le logiciel d'écriture utilisé pendant le téléchargement.
- Le débit binaire supporté par MP3 est de 32~320 kbps, WMA 64~160 kbps.
- Veuillez ajouter l'extension ".MP3" ou ".WMA" pour les fichiers MP3/WMA. Sans cette extension, les fichiers ne peuvent pas être lus.
- Cet appareil ne supporte pas une liste d'écoute.
- Seule la version 1.x MP3 ID3-Tag est supportée par cet appareil.
- Il est possible que la durée de lecture ne soit pas affichée d'une façon correcte lors de la lecture d'un fichier à débit binaire variable.
- La fonction méta repère WMA est compatible avec les noms de titre, d'artiste et de l'album enregistrés dans les fichiers WMA.
- Les fichiers WMA protégés par copyright ne peuvent pas être lus.

■ Lecture des morceaux programmé

- 1 En mode d'arrêt, appuyer sur la touche MEMORY/DISP pour passer en mode de sauvegarde de programme.

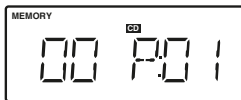

- 2 Appuyer sur les touches de recherche directe de la télécommande pour sélectionner la plage souhaitée.



On peut sélectionner une plage en pressant sur la touche <<<< ou >>>>.

- 3 Appuyer sur la touche MEMORY/DISP pour stocker le numéro de morceau.

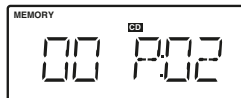

- 4 Renouveler les étapes 2 – 3 pour d'autres morceaux. 32 morceaux au total sont programmables.

- 5 Pour déclencher la lecture, appuyer sur la touche CD ► / II.

Pour annuler la lecture des morceaux programmés:

Appuyer sur la touche ■ ou sur la touche STOP ■ de la télécommande. Le voyant "MEMORY" disparaît et tous les contenus programmés sont effacés.

Notes:

- Si le couvercle de disque est ouvert, la séquence programmée est annulée.
- Le programme est automatiquement annulé si vous appuyez sur la touche ON/STAND-BY pour entrer en mode de veille ou passer de la fonction CD à une autre fonction.
- Si vous appuyez sur la touche RANDOM pendant la lecture du programme, celui-ci est automatiquement annulé.

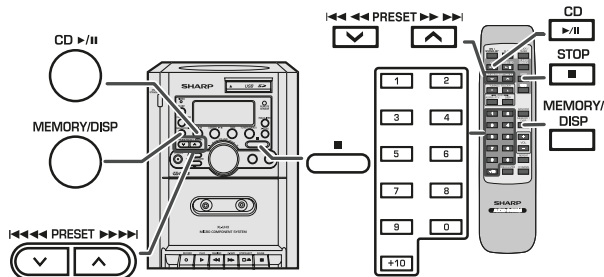

Lecture avancée de disques MP3/WMA ou CD (suite)

■ Lecture des morceaux programmés (Mode dossier)

- 1** En mode d'arrêt, appuyer sur la touche MEMORY/DISP pour passer en mode de sauvegarde de programme.



- 2** Appuyer sur les touches de recherche directe de la télécommande pour sélectionner le dossier souhaité.

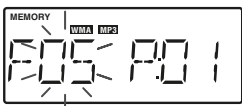

On peut sélectionner un dossier en pressant la touche TUNING/FOLDER (▼ ou ▲).

- 3** Appuyer sur la touche MEMORY/DISP pour stocker le numéro de dossier.

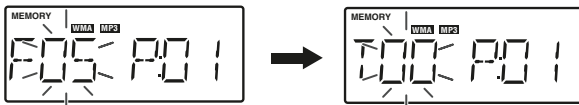

- 4** Appuyer sur les touches de recherche directe de la télécommande pour sélectionner la plage souhaitée.

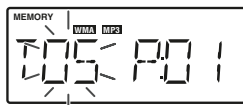

On peut sélectionner une plage en pressant sur la touche ◀◀◀◀ ou ▶▶▶▶.

- 5** Appuyer sur la touche MEMORY/DISP pour stocker le numéro de morceau.

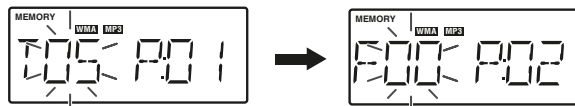

- 6** Renouveler les étapes 2 – 5 pour d'autres dossiers/morceaux. 32 morceaux au total sont programmables.

- 7** Pour déclencher la lecture, appuyer sur la touche CD ▶/II.

Pour annuler la lecture des morceaux programmés:

Appuyer sur la touche ■ ou sur la touche STOP ■ de la télécommande. Le voyant "MEMORY" disparaît et tous les contenus programmés sont effacés.

Notes:

- Si le couvercle de disque est ouvert, la séquence programmée est annulée.
- Le programme est automatiquement annulé si vous appuyez sur la touche ON/STAND-BY pour entrer en mode de veille ou passer de la fonction CD à une autre fonction.
- Si vous appuyez sur la touche RANDOM pendant la lecture du programme, celui-ci est automatiquement annulé.

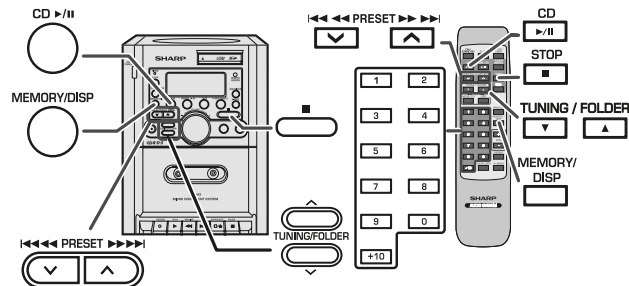

Mode dossier MP3/WMA (seulement pour des fichiers MP3/WMA)

Pour lire des fichiers MP3/WMA (Windows Media Audio)

Il y a de nombreux sites de musique sur l'Internet d'où on peut télécharger des fichiers musicaux MP3/WMA (Windows Media Audio). Suivre les instructions de ces sites pour télécharger ce type de fichiers.

Il est possible de lire les fichiers téléchargés en les gravant sur un CD (ré)inscriptible ou en branchant un dispositif lecteur à mémoire USB.

- Les chansons/fichiers téléchargés sont pour usage personnel seulement. Toute autre utilisation d'une chanson sans la permission du propriétaire est illégale.

■ Sur l'ordre de lecture des dossiers

Si des fichiers MP3/WMA sont présents dans plusieurs dossiers, un nombre sera automatiquement attribué à chaque dossier.

On peut sélectionner les dossiers à l'aide de la touche TUNING/FOLDER sur la télécommande. Si le dossier sélectionné contient des formats de fichier qui ne sont pas supportés, le dossier est sauté et le dossier suivant est sélectionné.

Exemple: Attribution des nombres de dossier si des fichiers MP3/WMA sont présents, tel que dans la figure ci-dessous.

1. Le dossier ROOT est programmé comme dossier 1.
2. Quant aux dossiers dans le dossier ROOT (dossiers A et B), celui qui est enregistré le premier sur le disque sera programmé comme dossier 2.
3. Pour ce qui est des dossiers dans le dossier A (dossiers C et D), celui qui est enregistré le premier sur le disque sera programmé comme dossier 3.
4. Puisqu'il n'y a aucun dossier dans le dossier C, le dossier D sera programmé comme dossier 4.
5. Le dossier E dans le dossier D sera programmé comme dossier 5.
6. Le dossier B dans le dossier ROOT sera programmé comme dossier 6.

* L'information relative à l'ordre des dossiers et des fichiers écrits sur le disque dépend du logiciel d'écriture. Il est possible que l'appareil ne lise pas les fichiers selon l'ordre prévu.

Tous les fichiers dans le dossier sélectionné seront lus.

Si le dossier D est sélectionné, les fichiers 4, 5 et 6 seront lus. Les fichiers 7 et 8 dans le dossier E ne seront pas lus.

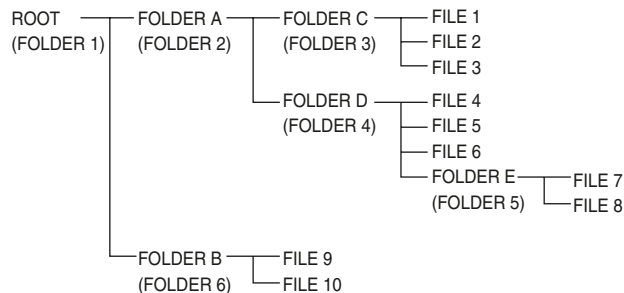

Mode dossier MP3/WMA (seulement pour des fichiers MP3/WMA) (suite)

■ Procédure de lecture pour disques MP3/WMA

Pour lire des CDs (ré)inscriptibles.

1 Appuyer la touche CD et introduire un disque MP3/WMA.

- Les informations sur le disque seront affichées.

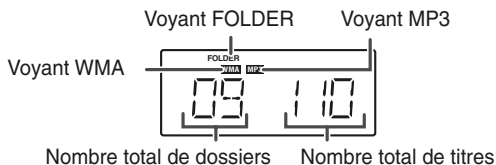

- Si le mode en cours est le mode dossier, passer à l'étape 2.
- Si la plage est sélectionnée, passer à l'étape 3.

2 Appuyer sur la touche TUNING/FOLDER (▼ ou ▲) pour sélectionner le dossier à lire.

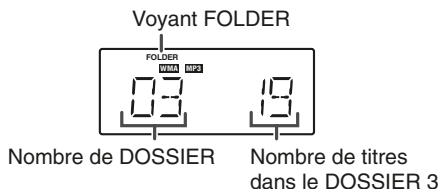

- Pour lancer la lecture en mode dossier, aller à l'étape 4.
- Pour changer le dossier lu, appuyer sur la touche TUNING/FOLDER (▼ ou ▲) pour sélectionner un autre dossier.
- Si la lecture s'effectue avec le mode dossier activé, appuyer sur la touche TUNING/FOLDER (▼ ou ▲) pour sélectionner le dossier souhaité même s'il est en mode lecture. L'appareil continue la lecture de la première plage du dossier sélectionné en mode lecture.

3 Sélectionner le titre à lire en appuyant sur la touche ◀◀ ou ▶▶. Passer à l'étape 4.

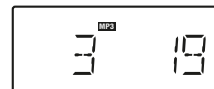

4 Appuyer sur la touche CD ► / II pour la lancer la lecture.

- Appuyer sur la touche MEMORY/DISP (ID3 ON/OFF) pour afficher les noms de titre, d'artiste et d'album s'ils sont inscrits sur le disque.
- ID3 ON – Les noms de titre, d'artiste et d'album s'affichent.
- ID3 OFF – Les noms de titre, d'artiste et d'album ne s'affichent pas.

Affichage du numéro de titre



Affichage du titre



(×1)

Affichage de l'album ↑

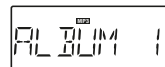

(×1)

↓ Affichage de l'artiste

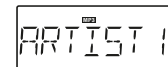

(× 1) MP3 ID3-Tag indique que seule la version 1.x. peut être utilisée.

Note:

- Si "ERR DISC" s'affiche, cela signifie qu'on a sélectionné "Copyright protected WMA file" (fichier WMA protégé par copyright) ou "Not supported playback file" (le fichier à lire n'est pas supporté).

Lecture mémoire de grande capacité USB/lecteur MP3

XL-UH3H

FRANÇAIS

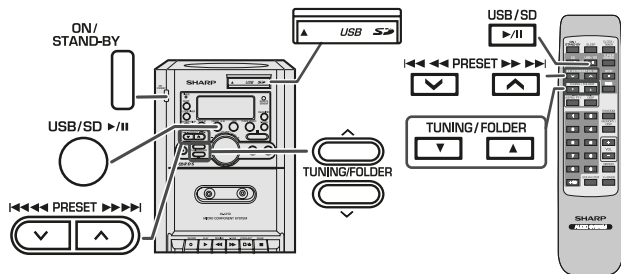

Note:

Ce produit n'est pas compatible avec les systèmes de fichier MTP et AAC.

1 Appuyer sur la touche USB/SD ► / II et ôter la porte USB. Brancher à l'appareil le dispositif Mémoire USB ayant les fichiers MP3/WMA.

- Pour sélectionner la fonction USB ou SD, maintenir la touche USB/SD ► / II appuyée pendant plus de 2 secondes.

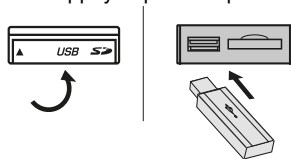

Lorsque la mémoire USB est raccordée à l'appareil principal, les informations concernant le dispositif s'affichent.

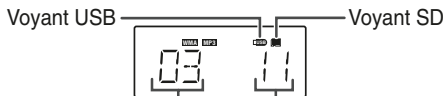

Nombre total de dossiers Nombre total de titres

- Si le mode en cours est le mode dossier, passer à l'étape 2.
- Si la page est sélectionnée, passer à l'étape 3.

2 Appuyer sur la touche TUNING/FOLDER (▼ ou ▲) pour sélectionner le dossier à lire.

- Pour lancer la lecture en mode dossier, aller à l'étape 4.
- Pour changer le dossier lu, appuyer sur la touche TUNING/FOLDER (▼ ou ▲) pour sélectionner un autre dossier.
- Si la lecture s'effectue avec le mode dossier activé, appuyer sur la touche TUNING/FOLDER (▼ ou ▲) pour sélectionner le dossier souhaité même s'il est en mode lecture. L'appareil continue la lecture de la première page du dossier sélectionné en mode lecture.

3 Sélectionner le titre à lire en appuyant sur la touche ◀◀◀ ou ▶▶▶. Passer à l'étape 4.

4 Appuyer sur la touche USB/SD ► / II. La lecture commence et le nom du titre s'affiche.

- Appuyer sur la touche MEMORY/DISP (ID3 ON/OFF) pour afficher les noms de titre, d'artiste et d'album.
- ID3 ON – Les noms de titre, d'artiste et d'album s'affichent.
- ID3 OFF – Les noms de titre, d'artiste et d'album ne s'affichent pas.

Note:

Pour mettre en pause la lecture:

Appuyer sur la touche USB/SD ► / II.

Enlever le dispositif de mémoire USB

1 Appuyer sur la touche **STOP** ■ de la télécommande ou sur la touche ■ de l'appareil principal.

2 Débrancher le dispositif de mémoire USB de la borne USB.

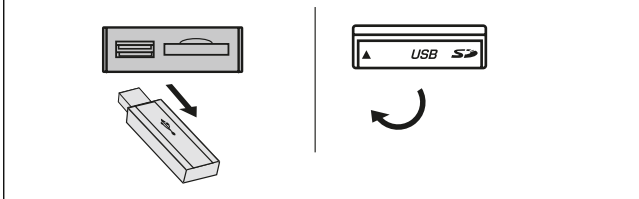

Notes:

- SHARP ne sera pas tenu responsable pour la perte des données lorsque le dispositif de mémoire USB est branché au système audio.
- Les fichiers compressés en format MP3 et/ou WMA peuvent être lus lorsque l'appareil est raccordé à la borne USB.
- Ce format USB supporte FAT 16 ou FAT 32.
- SHARP ne garantit pas le fonctionnement de tous les dispositifs de mémoire USB avec ce système audio.
- Ce dispositif de mémoire USB ne peut pas être actionnée par le biais d'un concentrateur.
- Si "NO SONG" s'affiche, cela signifie qu'on a sélectionné "Copyright protected WMA file" (fichier WMA protégé par copyright) ou "Not supported playback file" (le fichier à lire n'est pas supporté).
- La borne USB de cet appareil n'est pas conçue pour y raccorder un ordinateur, mais pour la lecture en transit avec un dispositif de mémoire USB.
- Plus la capacité du dispositif de stockage USB est importante, plus la lecture des données se fait attendre.
- Il se peut que certains dispositifs USB multi-lecteurs ne fonctionnent pas avec la borne USB de cet appareil.
- Les dispositifs de stockage externes ne peuvent pas être lus via la borne USB de cet appareil.

Lecture mémoire de grande capacité SD/lecteur MP3

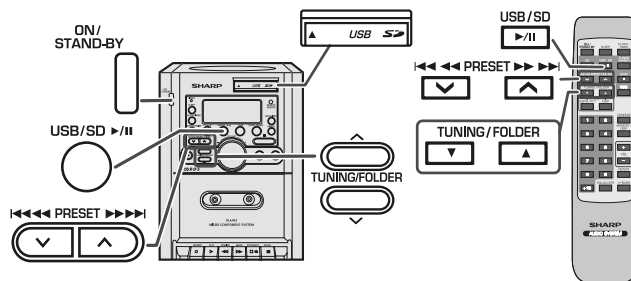

Note:

Ce produit n'est pas compatible avec les systèmes de fichier MTP et AAC.

1 Appuyer sur la touche **USB/SD** ► / || et ôter la porte **USB**. Brancher à l'appareil le dispositif **Mémoire SD** ayant les fichiers **MP3/WMA**.

- Pour sélectionner la fonction USB ou SD, maintenir la touche **USB/SD** ► / || appuyée pendant plus de 2 secondes.

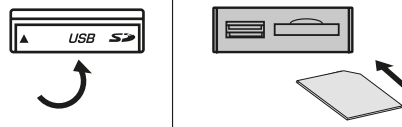

Lorsque la mémoire SD est raccordée à l'appareil principal, les informations concernant le dispositif s'affichent.

Voyant USB ———— Voyant SD



Nombre total de dossiers Nombre total de titres

- Si le mode en cours est le mode dossier, passer à l'étape 2.
- Si la page est sélectionnée, passer à l'étape 3.

Enlever le dispositif de mémoire SD

2 Appuyer sur la touche TUNING/FOLDER (▼ ou ▲) pour sélectionner le dossier à lire.

- Pour lancer la lecture en mode dossier, aller à l'étape 4.
- Pour changer le dossier lu, appuyer sur la touche TUNING/FOLDER (▼ ou ▲) pour sélectionner un autre dossier.
- Si la lecture s'effectue avec le mode dossier activé, appuyer sur la touche TUNING/FOLDER (▼ ou ▲) pour sélectionner le dossier souhaité même s'il est en mode lecture. L'appareil continue la lecture de la première plage du dossier sélectionné en mode lecture.

3 Sélectionner le titre à lire en appuyant sur la touche ◀◀ ◀◀ ou ▶▶ ▶▶. Passer à l'étape 4.

4 Appuyer sur la touche USB/SD ► / II. La lecture commence et le nom du titre s'affiche.

- Appuyer sur la touche MEMORY/DISP (ID3 ON/OFF) pour afficher les noms de titre, d'artiste et d'album.
- ID3 ON – Les noms de titre, d'artiste et d'album s'affichent.
- ID3 OFF – Les noms de titre, d'artiste et d'album ne s'affichent pas.

Note:

Pour mettre en pause la lecture:
Appuyer sur la touche USB/SD ► / II.

1 Appuyer sur la touche STOP ■ de la télécommande ou sur la touche ■ de l'appareil principal.

2 Débrancher le dispositif de mémoire SD de la borne SD.

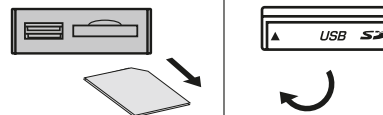

Notes:

- SHARP ne sera pas tenu responsable pour la perte des données lorsque le dispositif de mémoire SD est branché au système audio.
- Les fichiers compressés en format MP3 et/ou WMA peuvent être lus lorsque l'appareil est raccordé à la borne SD.
- Ce format SD supporte FAT 16 ou FAT 32.
- SHARP ne garantit pas le fonctionnement de tous les dispositifs de mémoire SD avec ce système audio.
- Ce dispositif de mémoire SD ne peut pas être actionnée par le biais d'un concentrateur.
- Si "NO SONG" s'affiche, cela signifie qu'on a sélectionné "Copyright protected WMA file" (fichier WMA protégé par copyright) ou "Not supported playback file" (le fichier à lire n'est pas supporté).
- La borne SD de cet appareil n'est pas conçue pour y raccorder un ordinateur, mais pour la lecture en transit avec un dispositif de mémoire SD.
- Plus la capacité du dispositif de stockage SD est importante, plus la lecture des données se fait attendre.
- Il se peut que certains dispositifs SD multi-lecteurs ne fonctionnent pas avec la borne SD de cet appareil.
- Les dispositifs de stockage externes ne peuvent pas être lus via la borne SD de cet appareil.

Lecture USB/SD avancée

■ Lecture des morceaux programmés

- 1** En mode d'arrêt, appuyer sur la touche MEMORY/DISP pour passer en mode de sauvegarde de programme.

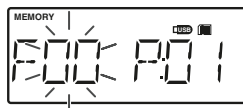

- 2** Appuyer sur les touches de recherche directe de la télécommande pour sélectionner le dossier souhaité.

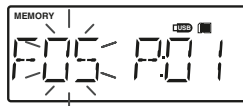

On peut sélectionner un dossier en pressant la touche TUNING/FOLDER (▼ ou ▲).

- 3** Appuyer sur la touche MEMORY/DISP pour stocker le numéro de dossier.

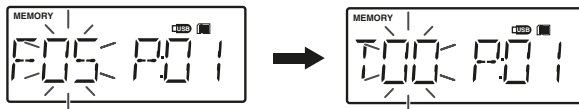

- 4** Appuyer sur les touches de recherche directe de la télécommande pour sélectionner la plage souhaitée.

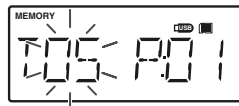

On peut sélectionner une plage en pressant sur la touche ◀◀ ◀◀ ou ▶▶ ▶▶.

- 5** Appuyer sur la touche MEMORY/DISP pour stocker le numéro de morceau.

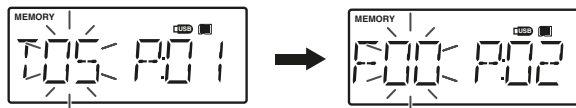

- 6** Renouveler les étapes 2 – 5 pour d'autres dossiers/morceaux. 32 morceaux au total sont programmables.

- 7** Pour déclencher la lecture, appuyer sur la touche USB/SD ▶ / II.

Pour annuler la lecture des morceaux programmés:

Appuyer sur la touche ■ ou sur la touche STOP ■ de la télécommande. Le voyant "MEMORY" disparaît et tous les contenus programmés sont effacés.

Notes:

- Le retrait du dispositif de mémoire USB/SD entraîne automatiquement l'annulation de la séquence programmée.
- Le programme est automatiquement annulé si vous appuyez sur la touche ON/STAND-BY pour entrer en mode de veille ou passer de la fonction USB/SD à une autre fonction.
- Si vous appuyez sur la touche RANDOM pendant la lecture du programme, celui-ci est automatiquement annulé.

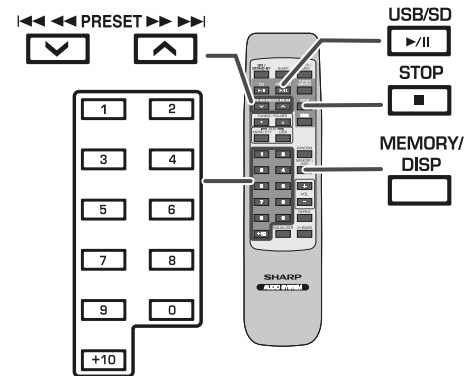
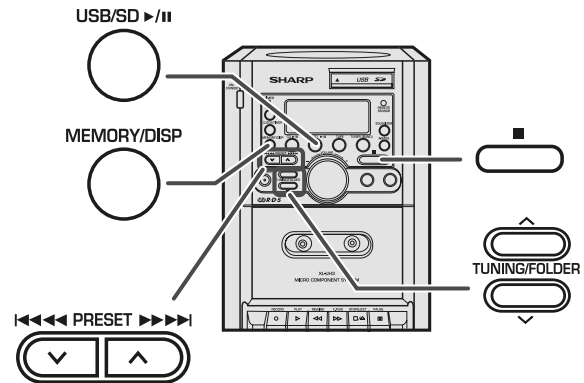

Lecture USB/SD avancée (suite)

■ Répétition (SEULEMENT PAR TÉLÉCOMMANDE)

La fonction de répétition permet de reproduire un titre et toutes les séquences de titres continuellement.

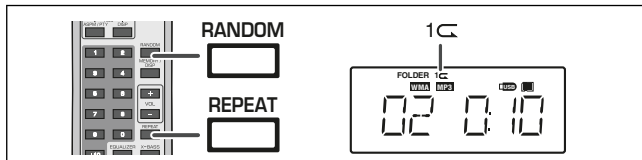

À chaque pression sur la touche, le mode de répétition défile dans l'ordre suivant:

En cas de mode USB/SD:

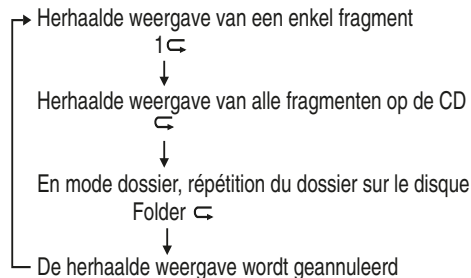

■ Lecture au hasard (SEULEMENT PAR TÉLÉCOMMANDE)

Les morceaux peuvent être lus automatiquement dans un ordre laissé au hasard.

Pour lire tous les morceaux dans un ordre aléatoire:
Appuyer sur la touche RANDOM de la télécommande, le voyant correspondant s'éclaire dans l'afficheur.



Pour annuler la lecture au hasard, appuyer de nouveau sur la touche pour faire disparaître le voyant de lecture au hasard.

Notes:

- Si la touche ◀◀ ◀◀ ou ▶▶ ▶▶ est appuyée pendant la lecture aléatoire, on peut sauter à la plage suivante sélectionnée par l'opération aléatoire.
- Lors de la lecture au hasard, l'appareil reproduit des morceaux dans un ordre aléatoire. (Il est impossible de spécifier un ordre.)
- Pendant la lecture au hasard, la fonction de répétition n'est pas disponible.
- En mode de lecture au hasard, la lecture s'arrête une fois toutes les plages lues.

Attention:

Après une répétition, appuyer sur la touche ■.
Sinon, le(s) disque(s) sera(ont) lu(s) continuellement.

Note:

(✕) En mode dossier, le mode de lecture sélectionné ne peut être utilisé que pour les fichiers contenus dans le dossier sélectionné.

Notes:

- Le seul format supporté par cet appareil est "MPEG-1 Audio Layer 3". (La fréquence d'échantillonnage est 32, 44,1, 48 kHz). Les formats "MPEG-2 Audio Layer-3", "MPEG-2,5 Audio Layer-3" et MP1, MP2 ne sont pas supportés.
- Parfois, l'ordre de lecture des fichiers MP3 peut être différent, selon le logiciel d'écriture utilisé pendant le téléchargement.
- Le débit binaire supporté par MP3 est de 32~320 kbps, WMA 64~160 kbps.
- Veuillez ajouter l'extension ".MP3" ou ".WMA" pour les fichiers MP3/WMA. Sans cette extension, les fichiers ne peuvent pas être lus.
- Cet appareil ne supporte pas une liste d'écoute.
- Seule la version 1.x MP3 ID3-Tag est supportée par cet appareil.
- Il est possible que la durée de lecture ne soit pas affichée d'une façon correcte lors de la lecture d'un fichier à débit binaire variable.
- La fonction méta repère WMA est compatible avec les noms de titre, d'artiste et de l'album enregistrés dans les fichiers WMA.
- Les fichiers WMA protégés par copyright ne peuvent pas être lus.

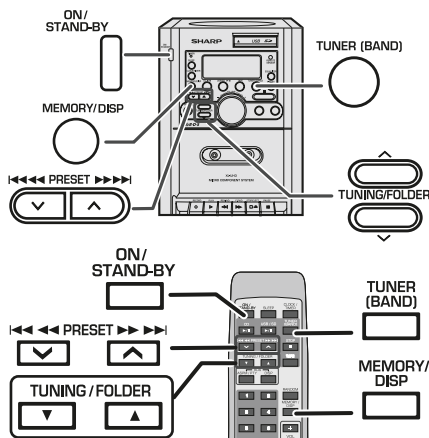

■ Accord

- 1 Appuyer sur la touche ON/STAND-BY pour allumer l'appareil.
- 2 Appuyer à plusieurs reprises sur la touche TUNER (BAND) pour sélectionner une gamme d'ondes souhaitée (FM ou AM).
- 3 Appuyer sur la touche TUNING/FOLDER (▼ ou ▲) pour faire l'accord sur la station souhaitée.

Accord manuel:

Appuyer sur la touche TUNING/FOLDER (▼ ou ▲) autant de fois qu'il est nécessaire pour régler le tuner sur la station.

Accord automatique:

Si on presse la touche TUNING/FOLDER (▼ ou ▲) plus de 0,5 seconde, le tuner part en recherche et se cale sur la première station qu'il capte.

Notes:

- La recherche automatique s'arrêtera dès qu'il se produira des parasites.
- Le balayage automatique sautera des stations à faible puissance.
- Pour arrêter la recherche, réappuyer sur la touche TUNING/FOLDER (▼ ou ▲).
- Lorsque le tuner capte une station RDS (Radio Data System), la fréquence en est affichée, puis le voyant RDS s'allume. Le nom de la station apparaît ensuite.
- L'accord automatique s'achève complètement pour la mémorisation automatique "ASPM" de stations RDS (voir page 31).

Pour recevoir une émission FM stéréo:

- Appuyer sur la touche TUNER (BAND) pour allumer le voyant "ST".
- "∞" apparaît lorsque l'émission FM captée est en stéréo.
- Si la réception en FM n'est pas bonne, appuyer sur la touche TUNER (BAND) pour éteindre "ST". La réception passe en mono, mais le son devient plus clair.

Voyant de réception en FM stéréo

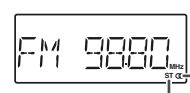

Voyant de mode FM stéréo

■ Mise en mémoire d'une station

Jusqu'à 20 stations pour la bande FM et 10 stations pour la bande AM peuvent être stockées et rappelées sur simple pression d'une touche. (PRESET (▼ ou ▲))

- 1 Suivre les étapes 1 - 3 dans "Accord".
- 2 Appuyer sur la touche MEMORY/DISP pour passer en mode de sauvegarde de présélection.

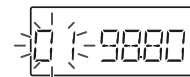

Suite à la page suivante

Écoute de la radio (suite)

3 Avant 10 secondes, appuyer sur la touche PRESET (∨ ou ∧) pour sélectionner le numéro de présélection.

Stocker des stations en mémoire dans l'ordre à partir du canal de présélection 1.

4 Avant 10 secondes, appuyer sur la touche MEMORY/DISP pour mettre la station en mémoire.

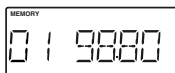

Si le voyant "MEMORY" et le voyant de numéro de présélection s'éteignent avant la mise en mémoire de la station, renouveler l'opération depuis l'étape 2.

5 Renouveler les étapes 1 - 4 pour mémoriser d'autres stations ou remplacer une station mise en mémoire.

Lorsqu'une nouvelle station est mémorisée, la station mémorisée auparavant sur le même numéro de chaîne sera effacée.

Note:

La fonction de protection conserve les stations en mémoire pendant plusieurs heures même s'il se produit une panne de courant ou un débranchement de l'appareil.

■ Rappel d'une station mémorisée

Sélectionner la station souhaitée en appuyant sur la touche PRESET (∨ ou ∧) moins de 0,5 seconde.

Écoute d'une cassette

Avant la lecture:

- Pour assurer la meilleure qualité sonore, utiliser des cassettes normales ou à faible bruit. (Les cassettes métal ou CrO₂ sont déconseillées.)
- Éviter d'utiliser les cassettes C-120 ou les cassettes de mauvaise qualité. L'appareil risque de mal fonctionner.
- Avant de mettre une cassette dans le compartiment, tendre la bande magnétique avec un crayon ou un stylo à bille.

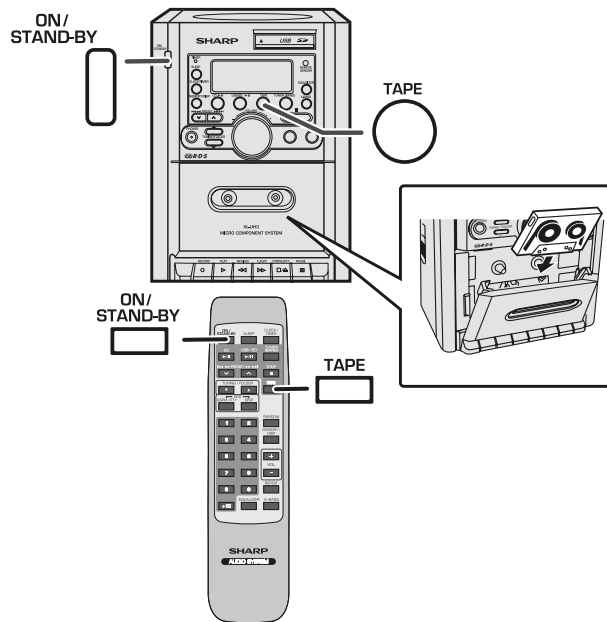

■ Lecture de la cassette

1	Appuyer sur la touche ON/STAND-BY pour allumer l'appareil.
2	Appuyer sur la touche TAPE pour sélectionner la fonction "TAPE". "TAPE" s'affiche.
●	Appuyer sur la touche STOP/EJECT ■ / ▲ pour ouvrir le compartiment à cassette.
3	Glisser une cassette dans le compartiment à cassette avec la face à écouter vers soi. Après avoir placé la cassette, refermer le compartiment.
●	Appuyer sur la touche PLAY ► pour commencer l'écoute.
●	Appuyer sur la touche STOP/EJECT ■ / ▲ pour arrêter l'écoute à tout moment. Appuyer de nouveau sur cette touche pour retirer la cassette. Quand la fin de la cassette est atteinte, le lecteur de cassettes s'arrête automatiquement.

Pause

- Appuyer sur la touche PAUSE || pour interrompre temporairement l'écoute ou l'enregistrement. Appuyer de nouveau sur cette touche pour continuer.

Avance rapide et rembobinage

- Appuyer sur la touche F.FWD ►► ou REWIND ◀◀. Quand le point désiré est atteint, appuyer sur la touche STOP/EJECT ■ / ▲.

Mécanisme d'arrêt automatique :

- Pendant l'enregistrement ou l'écoute, le lecteur de cassettes s'arrête automatiquement et les touches se libèrent à la fin de la cassette.
- Ce mécanisme ne fonctionne pas quand avec les fonctions d'avance rapide et de rembobinage. Veiller à appuyer sur la touche STOP/EJECT ■ / ▲ quand la fin de la cassette est atteinte.
- Appuyer sur la touche STOP/EJECT ■ / ▲ après écoulement d'environ 2 minutes d'opération en avance rapide ou rembobinage.

Attention:

- Ne pas appuyer sur la touche PAUSE || pendant le fonctionnement de l'avance rapide ou du rembobinage. Les touches REWIND ◀◀ ou F.FWD ►► ne se libéreront pas quand la fin de la cassette est atteinte. Quand la fin de la cassette est atteinte, appuyer sur la touche STOP/EJECT ■ / ▲.
- Avant de passer d'une opération cassette à une autre, appuyer sur la touche STOP/EJECT ■ / ▲.

Enregistrement sur la cassette

Avant l'enregistrement:

- Avant tout enregistrement important, faire un essai pour s'assurer que l'enregistrement se fait correctement.
- SHARP n'est pas tenu responsable de tout dommage (ou perte d'enregistrement) qui pourrait résulter d'un mauvais fonctionnement de l'appareil.
- On peut agir sur les commandes de volume ou de son sans affecter le niveau d'enregistrement (contrôle sonore variable).
- **Pour l'enregistrement, utiliser seulement des cassettes normales et non cassettes métal ou CrO₂.**

Langlette contre l'effacement:

- Avant de faire un enregistrement, vérifier la présence de la languette qui, une fois retirée, interdira un enregistrement ou un effacement accidentels.
- Pour protéger l'enregistrement, retirer la languette. Pour effectuer un nouvel enregistrement, couvrir le trou d'un morceau de bande adhésive.

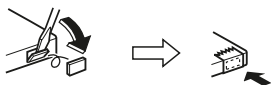
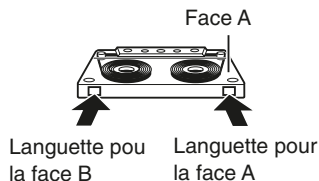

■ Enregistrement au départ d'un disque CD, d'un disque MP3/WMA ou d'un périphérique de stockage de masse USB/SD

- 1 Appuyer sur la touche ON/STAND-BY pour allumer l'appareil.**
- 2 Placer une cassette vierge.**
- 3 Sélectionner la fonction "CD", "USB" ou "SD".**
- 4 Placer le disque, l'USB ou le SD à enregistrer.**
 - Sélectionner le numéro du morceau si nécessaire.
 - Pour un enregistrement programmé, programmer le matériel à l'avance (de la manière décrite dans la section "Écoute programmée").
- 5 Appuyer sur la touche RECORD ●. La touche PLAY ► s'engage simultanément et l'enregistrement au départ du disque CD, de l'USB ou du SD commence.**
Pour enregistrer pendant l'écoute, appuyer sur la touche RECORD ●. L'enregistrement commence automatiquement à partir du début du morceau.
- 6 Appuyer sur la touche STOP/EJECT ■ / ▲ pour arrêter l'enregistrement.**
Quand la fin de la cassette est atteinte, le lecteur CD ou USB ou SD et le lecteur de cassettes s'arrêtent automatiquement.

■ Enregistrement à partir de la radio

- 1 Faire l'accord sur une station souhaitée (voir page 26).
- 2 Placer une cassette vierge.
- 3 Appuyez sur la touche RECORD ● pour commencer l'enregistrement.
- 4 Appuyer sur la touche STOP/EJECT ■ / ▲ pour arrêter l'enregistrement.

En cas de bruit parasite

On entend parfois un bruit parasite (un son aigu) pendant l'enregistrement d'émissions de radio. Dans ce cas, placer le commutateur BEAT CANCEL (situé à l'arrière de l'appareil) en position 1 ou 2 pour réduire le niveau du bruit parasite.

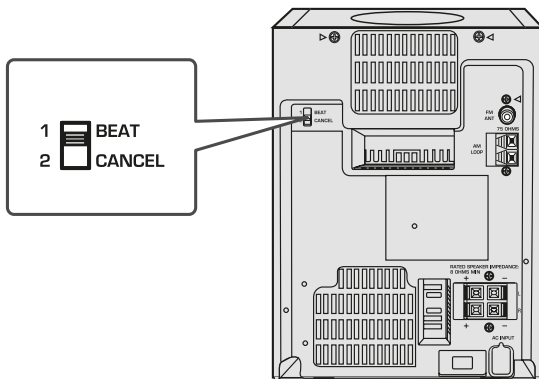

Note:

S'il se produit un sifflement au cours de l'enregistrement d'une émission PO, éloigner le cadre-antenne PO.

■ Effacement de cassettes enregistrées

- 1 Placer la cassette à effacer dans le compartiment à cassette avec la face à effacer vers soi.
- 2 Appuyer sur la touche TAPE jusqu'à ce que "TAPE" apparaisse sur l'afficheur. En cas d'utilisation de la télécommande, appuyer sur la touche TAPE.
- 3 Pour commencer à effacer, appuyer sur la touche RECORD ●., qui engage également la touche PLAY ►.

Radio Data System (RDS)

RDS est un service de radiodiffusion qu'offrent de plus en plus de stations FM. Elles peuvent diffuser leurs programmes avec signaux supplémentaires tels que leur nom de station, informations sur les types de programmes (sports, musiques, etc.).

Lorsque l'appareil capte une station RDS, les lettres "RDS" et le nom de station s'inscrivent sur l'afficheur.

■ Mémorisation automatique de stations (ASPM)

En mode ASPM, le tuner recherche automatiquement de nouvelles stations RDS. Jusqu'à 20 stations programmables.

S'il y a des stations déjà mises en mémoire, le nombre de stations mémorisables est réduit d'autant.

1 Appuyer sur la touche TUNER (BAND) pour sélectionner la gamme d'ondes FM.

2 Maintenir la touche RDS (ASPM/PTY) de la télécommande enfoncée pendant plus de 3 secondes.

- 1 Le balayage démarre (87,50 - 108,00MHz).

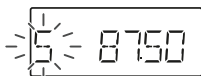

- 2 Lorsqu'une station RDS est détectée, "RDS" s'affiche un instant et la station est mise en mémoire.

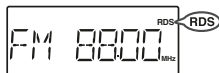

3 Après le balayage, l'appareil affiche le nombre des stations mises en mémoire pour 4 secondes, puis "END" pour 4 secondes.



Note:

- La recherche par balayage automatique ASPM s'arrêtera automatiquement après 1 cycle de 87,50 MHz à 108,00 MHz.

Pour interrompre l'opération ASPM en cours:

Maintenir la touche RDS (ASPM/PTY) appuyée pendant 3 secondes ou plus pendant le balayage des stations.

Les stations préalablement mises en mémoire restent inchangées.

Notes:

- Si une station diffuse sur deux fréquences différentes, la plus forte sera mise en mémoire.
- L'appareil ignore une station utilisant la même fréquence que celle de la station déjà mise en mémoire.
- S'il y a 20 stations déjà stockées en mémoire, la recherche sera annulée. Pour refaire l'opération ASPM, effacer des stations.
- Si des signaux RDS sont faibles, le nom de station peut ne pas être mémorisé.

Pour refaire la mémorisation d'un nom de station erroné:

La fonction ASPM ne permettra pas de stocker des noms de station en mémoire si la réception est parasitée ou trop faible. Procéder alors comme suit.

- 1 Appuyer sur la touche PRESET (∨ ou ^) pour voir si le nom est correct.
 - 2 Si le nom d'une station captée n'est pas correct, attendre que le nom correct soit affiché. Et appuyer sur la touche MEMORY/DISP.
 - 3 Appuyer dans les 30 secondes sur la touche MEMORY/DISP avant que le numéro de canal ne cesse de clignoter.
- Le nom de station a été mis en mémoire correctement.

Notes:

- Il est possible de stocker une station dans deux canaux différents.
- Selon la région ou l'époque de l'année, les noms de stations peuvent changer.

■ Notes pour le fonctionnement RDS

Il ne s'agit pas d'un mauvais fonctionnement même si l'un des cas suivants se présente:

- L'appareil affiche alternativement "PS", "NO PS" et un nom de station.
- Lorsqu'il s'agit d'une station ne diffusant pas correctement ou d'une station en cours d'essai, la fonction RDS ne fonctionne pas de façon souhaitée.
- S'il s'agit d'une station RDS portant de faibles signaux, l'appareil n'arrive pas à afficher le nom de la station.
- "NO PS", "NO PTY" ou "NO RT" clignote environ 5 secondes et la fréquence s'affiche.

Notes pour le texte radio:

- Les 7 premiers caractères de text radio restent affichés pendant 4 secondes, puis ils se déplacent sur l'afficheur.
- Si on capte une station RDS n'émettant pas de texte radio, l'appareil affiche "NO RT" au passage en position de texte radio.
- L'appareil affiche "RT" pendant la réception de texte radio ou chaque fois que le texte change.

■ Pour afficher les signaux RDS (Radio Data System) sur l'afficheur

Sélectionner une station FM dotée des signaux RDS.

1 Appuyer sur la touche TUNER (BAND) pour sélectionner la bande FM.

2 Appuyer sur la touche RDS DISPLAY sur la télécommande.

- L'affichage change comme suit :

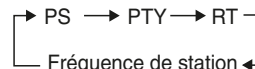

● PS (Service de programmation):

Pendant la recherche, l'indicateur "PS" apparaît en alternance. Le nom de la station s'affiche alors. "NO PS" s'affiche si aucun signal n'est envoyé.

● PT (Type de programme):

Pendant la recherche, l'indicateur "PTY" apparaît en alternance. Le nom du type de programme émis s'affiche alors. "NO PTY" s'affiche si aucun signal n'est envoyé.

● RT (Texte radio):

Pendant la recherche, l'indicateur "RT" apparaît en alternance. Le message suivant envoyé par la station s'affiche alors. "NO RT" s'affiche si aucun signal n'est envoyé.

● Fréquence de station:

La fréquence de la station sélectionnée apparaît sur l'afficheur.

Radio Data System (RDS) (suite)

■ Pour rappeler une station en mémoire

Pour écouter une station souhaitée en spécifiant le type de programme (recherche PTY):

On peut rechercher une des stations mises en mémoire en désignant le type de programme (actualités, sports, informations routières, etc. ... voir pages 34 - 35).

1 Appuyer sur la touche TUNER (BAND) pour sélectionner la bande FM.

2 Appuyer sur la touche RDS (ASPM/PTY) sur la télécommande.

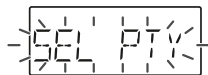

L'indication "SEL PTY" clignote pendant environ 6 secondes.

3 Avant 6 secondes, appuyer sur la touche PRESET (∨ ou ∧) pour sélectionner le code PTY.



À chaque pression sur la touche, le code PTY s'affiche. Si la pression sur la touche est maintenue plus de 0,5 secondes, le code PTY s'affiche de façon permanente.

4 Alors que le code PTY est affiché (dans les 6 secondes), appuyer de nouveau sur la touche RDS (ASPM/PTY).

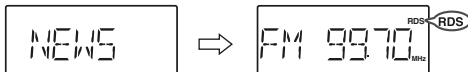

- L'appareil recherche les 20 stations préréglées, s'arrête lorsqu'il trouve une station appartenant à la catégorie sélectionnée et fait l'accord sur la station. L'indicateur RDS s'éclaire.
- Si aucun programme n'est trouvé dans les 20 stations préréglées, l'appareil affiche "NO PTY" et retourne à la station précédente.

Notes:

- Si l'affichage arrête de clignoter, renouveler l'opération depuis l'étape 2. Lorsque l'appareil trouve le type de programme souhaité, le numéro du canal correspondant s'allume pour 4 secondes et le nom de station reste allumé ensuite.
- Pour écouter le même type de programme d'une autre station, appuyer sur la touche RDS (ASPM/PTY) et renouveler l'opération depuis l'étape 3. L'appareil recherche alors une autre station.

Pour sélectionner une station en spécifiant son nom:

On peut sélectionner l'une des stations mises en mémoire en indiquant son nom (BBC R1, BBC R2, etc.).

Avant de déclencher cette opération, il faut stocker le nom d'une station (au moins) en mémoire.

- 1 Appuyer sur la touche TUNER (BAND) pour sélectionner la gamme d'ondes FM.
- 2 Appuyer sur la touche PRESET (∨ ou ∧) sur la télécommande pour sélectionner la station souhaitée.
- 3 Le nom de la station s'affiche pendant 6 secondes. L'affichage change ensuite.

Description des signaux de codes PTY (Type de programme).

On peut rechercher et recevoir les PTY suivants.

NEWS	Programme d'informations, dépêches, événements, reportages et actualités.
AFFAIRS	Programmes approfondis sur actualités, généralement avec une présentation ou conception différente, y compris un débat ou une analyse.
INFO	Programme pour conseils dans un sens très large.
SPORT	Programme sur les sports.
EDUCATE	Programme éducatif, fondamental.
DRAMA	Feuilletons.
CULTURE	Programmes de la culture nationale ou régionale, comprenant les langues, le théâtre, etc.
SCIENCE	Programmes sur la science naturelle et la technologie.
VARIED	Programmes de conversation de type divertissement, non classables dans d'autres catégories. Par exemple, jeux, interview, etc.
POP M	Programmes musicaux, variétés, hit-parade, etc.
ROCK M	Musiques modernes contemporaines, écrites et jouées par de jeunes musiciens.
EASY M	Musique contemporaine de type "écoute facile", opposée à pop, rock, classique. Ou une musique spéciale comme jazz, folk et country. La musique de cette catégorie est souvent vocale et de courte durée.

LIGHT M	Musique classique générale, non spécialisée. Instrumentale, vocale ou chœur.
CLASSICS	Musique orchestrale, symphonies, musique de chambre, opéra, etc.
OTHER M	Musique non classable comme Rhythm & Blues, Reggae, etc.
WEATHER	Programme météo.
FINANCE	Commerce, marketing, stocks, etc.
CHILDREN	Programmes visés aux jeunes, divertissement, renseignements utiles.
SOCIAL	Programmes sur les personnages et les choses, y compris la sociologie, l'histoire, la géographie, la psychologie et la société.
RELIGION	Programmes relatifs aux religions. Foi, Dieu, dieux, l'existence et l'éthique.
PHONE IN	Programmes ouverts au public. Entretien par téléphone ou au forum.
TRAVEL	Programmes sur tous les types de voyages: proximité, lointain, forfait, astuce, etc. Non pour les informations routières (travaux, délai, etc.) affectant un voyage immédiat qui utilise TP/TA.
LEISURE	Programmes concernant les loisirs auxquels les auditeurs peuvent participer. Jardinage, pêche, antiquités, cuisine, vins, etc.
JAZZ	Musique polyphonique et syncopée, caractérisée par improvisation.

Radio Data System (RDS) (suite)

COUNTRY	Musique populaire issue de la tradition musicale dans le sud des États-Unis. Caractérisée par une mélodie directe et une façon narrative.
NATION M	Musique populaire du monde en version originale et non en anglais.
OLDIES	Musique populaire, vieux succès.
FOLK M	Musique qui a l'origine de la culture musicale d'un pays particulier, souvent accompagnée d'instruments acoustiques. Les paroles peuvent être basées sur une affaire historique ou le peuple.
DOCUMENT	Programme documentaire, présenté dans un style d'enquête.
TEST	Émission pour l'essai d'un émetteur ou d'un récepteur d'urgence.
ALARM !	Annonce urgente, dans un cas exceptionnel, qui avertit d'un danger à venir.
NONE	Pas de type de programme (réception seulement).

Opérations programmées et mise en arrêt différé

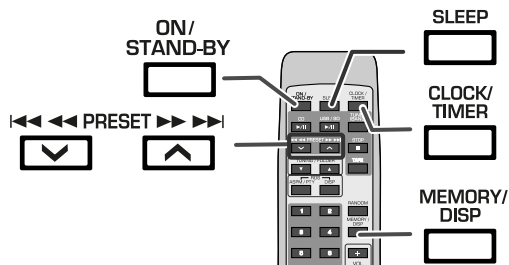

■ Lecture programmée

Avant de régler la minuterie:

- 1 Vérifier que l'horloge est à l'heure (voir page 11).
Si l'horloge n'est pas à l'heure, on ne peut pas programmer une opération.
- 2 Pour la lecture programmée, charger le disque à lire.



- 1 Appuyer sur la touche ON/STAND-BY pour allumer l'appareil.
- 2 Appuyer sur la touche CLOCK/TIMER pendant environ 2 secondes.

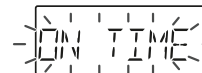

- 3 Avant 10 secondes, appuyer sur la touche CLOCK/TIMER.
- 4 Appuyer sur la touche PRESET (∨ ou ∧) pour régler l'heure et presser la touche CLOCK/TIMER.

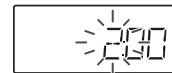

- 5** Appuyer sur la touche PRESET (∨ ou ∧) pour régler les minutes puis presser la touche CLOCK/TIMER.

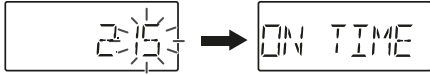

- 6** Appuyer sur la touche PRESET (∨ ou ∧) jusqu'à sélectionner "OFF TIME" puis presser la touche CLOCK/TIMER.

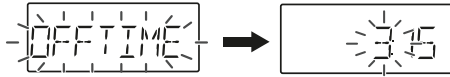

- 7** Appuyer sur la touche PRESET (∨ ou ∧) pour régler l'heure puis presser la touche CLOCK/TIMER.

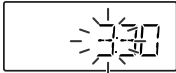

- 8** Appuyer sur la touche PRESET (∨ ou ∧) pour régler les minutes puis presser la touche CLOCK/TIMER.



- 9** Pour sélectionner la source de lecture du minuteur, appuyer sur PRESET (∨ ou ∧) jusqu'à sélectionner "SOURCE" puis presser la touche CLOCK/TIMER.



- 10** Pour sélectionner la fonction CD, appuyer sur la touche CD ► / II puis presser la touche CLOCK/TIMER.

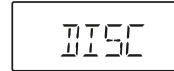

- 11** Pour sélectionner la fonction USB/SD, appuyer sur la touche USB/SD ► / II puis presser la touche CLOCK/TIMER.

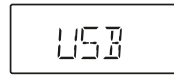

- 12** Pour sélectionner la fonction TUNER (BAND), appuyer sur la touche TUNER (BAND) puis presser la touche CLOCK/TIMER.

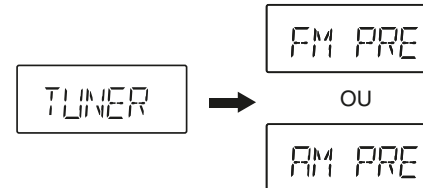

- 13** Sélectionner une station en appuyant sur la touche PRESET (∨ ou ∧) puis presser la touche CLOCK/TIMER pour définir la station sélectionnée.

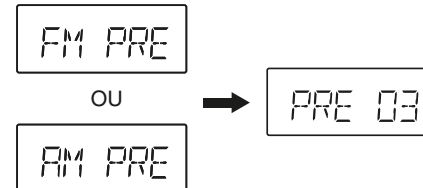

Opérations programmées et mise en arrêt différée (suite)

- 14** Pour sélectionner un numéro de canal pré-réglé, appuyer sur la touche PRESET (∨ ou ^) puis appuyer sur la touche CLOCK/TIMER.

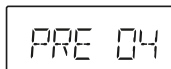

- 15** Appuyer sur la touche SLEEP pendant plus de 2 secondes pour activer la fonction minuteur.

Le voyant "TIMER" s'allume, indiquant que l'appareil est prêt à la lecture programmée.

- 16** Appuyer sur la touche ON/STAND-BY pour passer en veille.

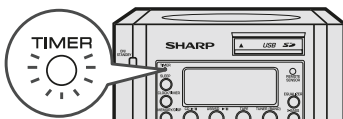

- 17** À l'heure programmée, la lecture commencera à la source sélectionnée.

Le volume augmentera progressivement jusqu'à ce que le niveau pré-réglé soit atteint.

- 18** À l'heure de fin, le système se met en veille automatiquement.

Pour annuler la fonction minuteur:

Pendant que l'appareil est branché (ON), appuyer sur la touche "SLEEP" pendant 2 secondes. "TIMER" disparaît.

Notes:

- Une fois la source de lecture sélectionnée, appuyer sur la touche CLOCK/TIMER pour confirmer et reprendre le réglage de lecture en cours.
- À l'heure programmée, la lecture commencera au contenu courant si aucune source de lecture n'est sélectionnée.
- Le volume ne peut pas être réglé pendant le fonctionnement programmé. Il est automatiquement de niveau 16.

■ Mise en arrêt différée

La radio, le disque compact et l'USB/SD peuvent être tous mis hors tension automatiquement.

- 1** Allumer la source souhaitée.

- 2** Appuyer sur la touche SLEEP pour sélectionner l'heure.
(Maximum: 90 minutes - Minimum: 10 minutes)

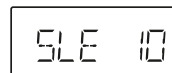

- 3** Relâcher le bouton SLEEP.

"SLEEP" apparaît.



- 4** Le temps pré-réglé écoulé, l'appareil entrera automatiquement en attente.

Pour vérifier la durée pour la mise en arrêt différée:

- 1 Pendant "SLEEP" est affiché, appuyer sur la touche SLEEP.
- Le système affiche pendant 10 secondes le temps restant pour la mise en arrêt différée.
- Lorsque la durée pour la mise en arrêt est affichée, on peut la modifier en pressant sur la touche SLEEP (étapes 2 - 3).

Annulation de la mise en arrêt différée:

Pour annuler la mise en arrêt différée sans mettre le système en attente, procéder comme suit.

- 1 Pendant que "SLEEP" est affiché, appuyer sur la touche SLEEP pour sélectionner 0 minute.

■ Pour utiliser l'opération programmée et la mise en arrêt différée

Mise en arrêt différée et lecture programmée:

Par exemple, on peut s'endormir en écoutant la radio et se réveiller le lendemain matin avec un CD favoris.

- 1 Régler la durée pour la mise en arrêt différée (voir ci-contre, étapes 1 - 4).
- 2 Pendant la lecture déclenchée pour la mise en arrêt différée, programmer la lecture (étapes 2 - 10, pages 35 - 36).

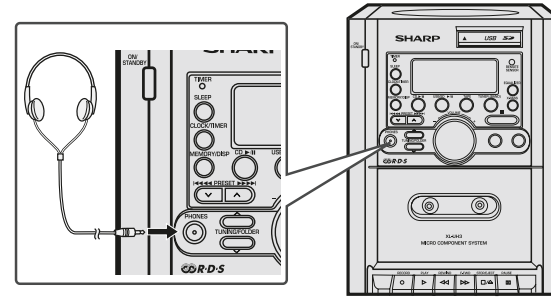
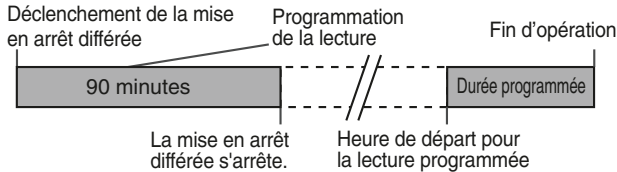

■ Casque

- Avant de brancher ou de débrancher le casque, réduire le niveau sonore.
- Utiliser un casque muni d'une fiche de 3,5 mm de diamètre et ayant une impédance de 16 à 50 ohms. L'impédance préconisée est de 32 ohms.
- Le branchement du casque déconnecte automatiquement les enceintes. Régler le volume en agissant sur la commande VOLUME.

Dépannage

L'utilisateur peut résoudre pas mal de problèmes sans faire appel à un dépanneur.

Si le cas se présente, se reporter au tableau ci-dessous avant de prendre contact avec un revendeur ou un centre de réparation agréés par SHARP.

■ Général

Problème	Cause
<ul style="list-style-type: none"> ● L'horloge n'est pas à l'heure. 	<ul style="list-style-type: none"> ● Y a-t-il eu une panne de courant? Remettre l'horloge à l'heure.
<ul style="list-style-type: none"> ● L'appareil ne répond pas à la pression d'une touche. 	<ul style="list-style-type: none"> ● Mettre l'appareil en veille et le rallumer. ● S'il fonctionne toujours mal, réinitialiser.
<ul style="list-style-type: none"> ● Aucun son n'est entendu. 	<ul style="list-style-type: none"> ● Le volume est-il réglé sur "0"? ● Le casque est-il branché? ● Les fils des enceintes sont-ils débranchés?

■ Lecteur CD

Problème	Cause
<ul style="list-style-type: none"> ● La lecture ne démarre pas. 	<ul style="list-style-type: none"> ● Le disque est-il mis à l'envers?
<ul style="list-style-type: none"> ● La lecture s'arrête au milieu ou ne se fait pas correctement. 	<ul style="list-style-type: none"> ● Le disque satisfait-il à la norme? ● Le disque est-il distordu ou rayé?
<ul style="list-style-type: none"> ● La lecture est intermittente ou s'arrête. 	<ul style="list-style-type: none"> ● L'appareil subit-il des vibrations? ● Le disque est-il encrassé? ● Une condensation est-elle formée dans l'appareil?

■ Platine à cassette

Problème	Cause
<ul style="list-style-type: none"> ● Enregistrement impossible. 	<ul style="list-style-type: none"> ● La languette de protection est-elle enlevée?
<ul style="list-style-type: none"> ● La qualité sonore n'est pas assurée à l'enregistrement. ● Effacement incomplet. 	<ul style="list-style-type: none"> ● S'agit-il d'une cassette normale? (La cassette métal ou CrO₂ n'est pas utilisable.)
<ul style="list-style-type: none"> ● Le son saute. ● Les aigus sont faibles. ● Fluctuation de son. 	<ul style="list-style-type: none"> ● La bande de la cassette est-elle assez tendue? ● La bande est-elle étirée? ● Le cabestan d'entraînement, le patin ● presseur ou la tête de lecture sont-ils encrassés?

■ Télécommande

Problème	Cause
<ul style="list-style-type: none"> ● La télécommande ne fonctionne pas. 	<ul style="list-style-type: none"> ● L'appareil est-il branché sur secteur? ● Les polarités des piles sont-elles respectées? ● Les piles sont mortes? ● La distance et l'angle sont-ils corrects? ● Le capteur de télécommande reçoit-il une forte lumière?

■ Tuner

Problème	Cause
<ul style="list-style-type: none"> ● L'émission radiodiffusée est parasitée consécutive-ment. 	<ul style="list-style-type: none"> ● L'appareil se trouve-t-il à proximité d'un téléviseur ou d'un PC? ● L'antenne FM ou le cadre-antenne PO est-il placé à proximité? Éloigner l'antenne du cordon d'alimentation.

■ Condensation

Un changement brusque de température et la conservation ou l'utilisation dans un lieu très humide peuvent occasionner une formation de condensation à l'intérieur de l'appareil (cellule porte-laser CD, etc.) ou sur l'émetteur de la télécommande.

La condensation peut entraîner un mauvais fonctionnement de l'appareil. Si le cas se présente, laisser l'appareil sous tension, sans disque dans le compartiment, pour 1 heure environ afin d'assurer une lecture normale. Essayer l'émetteur de la télécommande avec un chiffon doux.

■ En cas de dérangement

Si l'appareil a subi une force extérieure (chocs, électricité statique, surtension due à un foudre, etc.) ou une mauvaise manipulation, il peut mal fonctionner.

Procéder alors comme suit:

- 1 On mettra l'appareil en attente et le rallumera.
- 2 Si l'appareil n'est pas remis en état dans l'opération précédente, il faut le débrancher et rebrancher. Et enfin rallumer l'appareil.

Note:

Si l'appareil n'est toujours pas remis en état, il faut le réinitialiser pour effacer toute la mémoire.

■ Effacement de toute la mémoire (réinitialisation)

- 1 Appuyer sur la touche ON/STAND-BY pour passer en veille.
- 2 Maintenir la touche USB/SD jusqu'à ce que l'horloge indique 0:00.

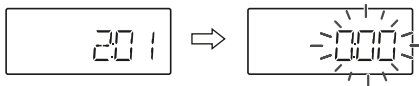

Attention:

Cette opération efface toutes les données en mémoire: réglages pour horloge, minuterie, présélection de tuner et programmes CD.

■ Avant de transporter l'appareil

Retirer tous les CD de l'appareil. Vérifier qu'il ne reste rien sur le tiroir. Après, mettre l'appareil en attente. Si on transporte l'appareil avec CD dedans, il peut s'endommager.

■ Entretien de disques compact

Le compact disc résiste bien aux dommages, mais il peut se produire un mauvais alignement dû à l'encrassement de la surface du disque. Afin de profiter au maximum des disques et de ce lecteur, suivre les conseils ci-dessous.

- Éviter d'écrire sur le disque, notamment sur la face non munie d'une étiquette. La lecture se fait sur cette face.
- Éviter d'exposer les disques directement au soleil, à la chaleur et à l'humidité.
- Tenir le compact disc par les bords. Les traces de doigts, la saleté et l'eau sur le compact disc sont à l'origine de bruit ou d'un alignement erroné. Si le compact disc est encrassé ou ne fonctionne pas correctement, nettoyer le disque avec un chiffon doux et sec. Essuyer du centre vers la périphérie, en ligne droite.

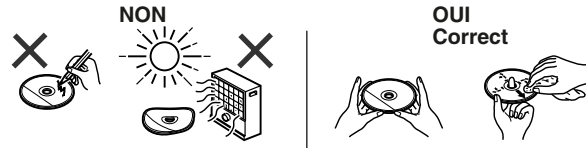

Entretien

■ Nettoyage des pièces relatives à la bande

- L'encrassement des têtes, cabestans ou galets est à l'origine de la mauvaise qualité sonore et de l'emmêlement de la bande. Nettoyer ces pièces à l'aide d'un coton-tige imbibé d'un produit spécial en vente dans le commerce.
- Avant le nettoyage, débrancher l'appareil qui renferme des organes portés à haute tension.
- Après une période d'utilisation prolongée, les têtes et les cabestans se magnétisent, causant un son médiocre. Démagnétiser ces pièces toutes les 30 heures de lecture/enregistrement à l'aide d'un démagnétiseur de tête en vente dans le commerce. Avant utilisation, lire attentivement la notice du démagnétiseur.

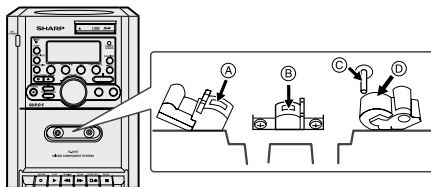

- A Tête d'effacement
- B Tête d'enregistrement/lecture
- C Cabestan
- D Galet

■ Nettoyage du coffret

Essuyer régulièrement le coffret à l'aide d'un chiffon doux et d'une solution d'eau savonneuse, puis essuyer à l'aide d'un chiffon sec.

Attention:

- Éviter d'utiliser des produits chimiques (essence, diluant, etc.) pour le nettoyage. On risque d'abîmer la finition de l'enveloppe.
- Ne pas lubrifier l'appareil. Ce dernier peut mal fonctionner.

Fiche technique

SHARP se réserve le droit d'apporter des modifications à la présentation et aux caractéristiques des appareils à fin d'amélioration. Les valeurs indiquées dans ce document sont les valeurs nominales des appareils de série mais de légères différences peuvent être constatées d'un appareil à l'autre.

■ Général

Alimentation	230 V CA, 50 Hz
Consommation	Allumé: 30 W En veille: 0,6 W(*)
Dimensions	Largeur: 170 mm Hauteur: 227 mm Profondeur: 212 mm
Poids	3,3 kg

(*) Cette valeur de consommation d'énergie est obtenue lorsque l'appareil est en mode veille.

■ Amplificateur

Puissance de sortie	PMPO: 66 W MPO: 34 W (17 W +17 W) (DIN 45 324) RMS: 20 W (10 W + 10 W) (DIN 45 324) RMS: 12 W (6 W + 6 W) (DIN 45 500)
Bornes de sortie	Enceintes: 8 ohms Casque: 16 - 50 ohms (recommandé: 32 ohms)

■ USB/SD

Classe	Mémoire de grande capacité
Fichier supporté	MP3/WMA (les fichiers DRM ne sont pas supportés)
Format supporté	FAT 16 ou FAT 32
Débit binaire supporté	MP3 (32 ~ 320 kbps) WMA (64 ~ 160 kbps)
Autres	Seule la version 1.x MP3 ID3-Tag est supportée L'USB supporte la version 2.0

■ Lecteur CD

Type	Lecteur de disque compact
Procédé de lecture	Sans contact, par laser à semi-conducteur à 3 faisceaux
Convertisseur N/A	1 bit convertisseur N/A
Réponse en fréquence	20 - 20.000 Hz
Gamme dynamique	90 dB (1 kHz)

■ Tuner

Gamme de fréquences	FM: 87,5 - 108 MHz PO: 522 - 1.620 kHz
----------------------------	---

■ Platine à cassette

Réponse en fréquence	80 - 8.000 Hz (bande normale)
Rapport signal/bruit	40 dB (enregistrement/lecture)
Pleurage et scintillement	0,35 % (DIN 45 511)

■ Enceinte

Type	Enceinte à 2 voies Tweeter de 5 cm Woofer de 10 cm
Puissance d'entrée maximale	20 W
Puissance d'entrée nominale	10 W
Impédance	8 ohms
Dimensions	Largeur: 140 mm Hauteur: 224 mm Profondeur: 225 mm
Poids	1,9 kg /chacune