

# MIO★STAR



## V-CLEANER ROBOTIC 600

Roboterstaubsauger  
Aspirateur robot  
Aspirapolvere robot



## Gratulation

Mit diesem Gerät haben Sie ein Qualitätsprodukt erworben, welches mit grösster Sorgfalt hergestellt wurde. Es wird Ihnen bei richtiger Pflege während Jahren gute Dienste erweisen.

Vor der ersten Inbetriebnahme bitten wir Sie, die vorliegende Bedienungsanleitung gut durchzulesen und vor allem die Sicherheitshinweise genau zu beachten. Personen, die mit der Bedienungsanleitung nicht vertraut sind, dürfen dieses Gerät nicht benutzen.

## Inhaltsverzeichnis

---

	Seite
<b>Sicherheitshinweise</b>	<b>2</b>
<b>Auf einen Blick</b>	<b>4–5</b>
<b>Hinweise zu dieser Anleitung</b>	<b>6</b>
<b>Inbetriebnahme</b>	<b>6</b>
– Vor der ersten Inbetriebnahme	6
– Anzeige auf dem Gerät	7
– Gerät laden	7
– Einschalten/Stand-by/Ruhemodus/Ausschalten	8
– Anwendung Fernbedienung	8
– Reinigung planen	9
– Reinigungsmodus	10
<b>Mögliche Fehler</b>	<b>11</b>
<b>Pflege und Reinigung</b>	<b>12–13</b>
<b>Aufbewahrung und Wartung</b>	<b>14</b>
<b>Störungen</b>	<b>14</b>
<b>Entsorgung</b>	<b>14</b>
<b>Technische Daten</b>	<b>15</b>
<b>Konformität</b>	<b>16</b>

## 2 Sicherheitshinweise

---



Wir sind sehr sicherheitsbewusst bei der Entwicklung und der Herstellung von Konsumgütern, aber es ist wichtig, dass Sie als Produktbenutzer beim Umgang mit elektrischen Geräten ebenfalls Sorgfalt walten lassen. Untenstehend sind die für die sichere Verwendung eines elektrischen Geräts notwendigen Vorsichtsmassnahmen aufgeführt.

### Sicherheitsvorkehrungen für Ihren Roboterstaubsauger – V-Cleaner Robotic 600

ACHTUNG:

- Berühren Sie niemals unter Spannung stehende Teile. Stromschlaggefahr!
- Saugen Sie niemals Flüssigkeiten, feuchte, glühende, scharfe oder spitze Gegenstände ein. Geräteschaden!
- Benutzen Sie das Gerät nicht im Freien.
- Verwenden Sie den Roboterstaubsauger nicht in der Nähe entflammbarer Gase.
- Decken Sie niemals die Luftaus- und Lufteintrittsöffnungen zu.
- Setzen Sie das Gerät während des Betriebs nicht grosser Hitze aus.



**Lesen Sie alle Sicherheits- und Betriebshinweise sorgfältig durch und bewahren Sie die Bedienungsanleitung für späteres Nachlesen auf. Geben Sie das Gerät nur zusammen mit dieser Bedienungsanleitung an eine dritte Person.**

- Personen, einschliesslich Kinder, die aufgrund ihrer physischen, sensorischen oder geistigen Fähigkeiten oder ihrer Unerfahrenheit oder Unkenntnis nicht in der Lage sind, das Gerät sicher zu benutzen, dürfen das Gerät nicht ohne Aufsicht oder Anweisung durch eine verantwortliche Person benutzen.
  - ACHTUNG: Tauchen Sie das Gerät und das Kabel nie in Wasser oder andere Flüssigkeiten. Stromschlaggefahr!
  - Achten Sie darauf, dass Kinder keine Gelegenheit erhalten, mit dem Gerät zu spielen. Bewahren Sie das Gerät an einem für Kinder unzugänglichen Ort auf. Kinder erkennen die Gefahren nicht, die im Zusammenhang mit elektrischen Geräten entstehen können.
  - ACHTUNG: Berühren Sie niemals unter Spannung stehende Teile! Stromschlaggefahr!
  - Betreiben Sie das Gerät nur an einer geerdeten Steckdose (230V~50 Hz) mit einer Absicherung von 10 A.
    - Die Steckdose muss von autorisiertem Fachpersonal installiert worden sein.
  - Untersuchen Sie das Netzkabel regelmässig auf Beschädigungen. Zur Vermeidung von Gefahren darf ein beschädigtes Netzkabel nur vom MIGROS-Service ersetzt werden.
  - ACHTUNG: Berühren Sie Netzteile, Steckdosen und Drähte nicht mit feuchten oder nassen Händen. Stromschlaggefahr!
  - Verwenden Sie das Gerät nicht:
    - bei Gerätestörung
    - bei beschädigtem Netzkabel
    - wenn das Gerät heruntergefallen ist oder wenn sonstige Beschädigungen vorliegen.In solchen Fällen das Gerät sofort durch den MIGROS-Service überprüfen und reparieren lassen.
  - Das Gerät ist nur für den Gebrauch im Haushalt bestimmt. Technische Abänderungen und jede missbräuchliche Verwendung sind wegen der damit verbundenen Gefahren strengstens verboten!
-

- ACHTUNG: Saugen Sie niemals Flüssigkeiten, feuchte, glühende oder spitze Gegenstände (z. B. Wasser, Glasscherben, Nadeln, Zigarettenstummel etc.) ein. Geräteschaden!
- Verwenden Sie den Roboterstaubsauger nicht in der Nähe entflammbarer Gase.
- Achten Sie darauf, dass keine Körperteile oder Stoffvorhänge zwischen die beweglichen Teile des Geräts gelangen.
- Verwenden Sie das Gerät nicht im Freien.
- Bedienen Sie das Gerät nicht mit nassen Händen.
- Verwenden Sie den Roboterstaubsauger nicht in feuchter Umgebung (z. B. Badezimmer).
- Decken Sie niemals die Luftaus- und Lufteintrittsöffnungen zu.
- Verwenden Sie nie scharfe oder kratzende Gegenstände oder ätzende Chemikalien zur Reinigung.
- Das Eindringen in das Gehäuse des Grundgerätes mit irgendwelchen Gegenständen sowie das Öffnen des Gehäuses ist strengstens verboten.
- Verwenden Sie nur Original-Ersatzteile. Bei unfachgerechten Reparaturen wird keine Haftung für eventuelle Schäden übernommen.
- Achten Sie darauf, dass das Netzkabel nicht geknickt ist und belasten Sie das Gerät nicht mit schweren oder spitzigen Gegenständen.
- Setzen Sie sich nicht auf das Gerät!
- Räumen Sie vor dem Gebrauch alle zerbrechlichen Gegenstände (Gläser, Vasen, Beleuchtungselemente etc.) sowie andere Gegenstände, die sich in den Seitenbürsten verfangen oder den Saugkanal verstopfen können (z. B. Drähte, Papierschnipsel und Vorhänge), aus dem Weg.
- ACHTUNG: Platzieren Sie das Gerät nicht dort, wo es leicht herunterfallen kann.
- Schalten Sie den Hauptschalter auf der Geräteunterseite aus, wenn Sie das Gerät für längere Zeit nicht verwenden.
- Überprüfen Sie sorgfältig, ob das Netzteil richtig an der Steckdose angeschlossen ist.
- ACHTUNG: Wenn sich andere Personen im Raum befinden, in dem das Gerät betrieben wird, informieren Sie diese. Stolpergefahr!
- ACHTUNG: Achten Sie darauf, dass sich in Reichweite des Geräts keine Stufen mit einer Höhe von mehr als 15 mm befinden.
- Die Betriebstemperatur für das Gerät beträgt  $-10\text{ °C}$  bis  $40\text{ °C}$ . Setzen Sie das Gerät während des Betriebs nicht grosser Hitze aus.
- Entfernen Sie den Akku aus dem Gerät, bevor es entsorgt wird.
- Trennen Sie das Gerät vom Stromnetz, wenn Sie den Akku entfernen.
- Falls das Gerät nach dem Einschalten nicht mehr reagiert, kontrollieren Sie, ob der Hauptschalter auf der Geräteunterseite gedrückt wurde. Sollte das Gerät immer noch nicht reagieren, tragen Sie es zur Basisstation und schalten Sie es erneut ein, sobald es vollständig geladen ist.
- ACHTUNG: Schliessen Sie alle Türen oder stellen Sie eine sichere Absperrung auf, damit der Staubsauger nicht versehentlich den Raum verlässt.
- ACHTUNG: Verwenden Sie das zusätzliche Staubtuch nur bei leicht verschmutzten oder vorgereinigten Hartböden. Grobe Schmutzpartikel können sich im Staubtuch verfangen und empfindliche Böden beschädigen.
- ACHTUNG: Aufgrund der Programmierung – und da keine optischen Sensoren für die Erkennung von Objekten vorhanden sind – ist dieser Staubsauger nur für nicht kritische Bereiche geeignet, in denen wenige oder keine Möbel/Gegenstände stehen.

## 4 Auf einen Blick

### Schnellstart



1. Stellen Sie die Basisstation auf und schliessen Sie das Netzteil an. Die Kontrollleuchte auf der Basisstation leuchtet (in der Regel).
2. Stellen Sie die Basisstation an eine Wand und entfernen Sie alle Hindernisse im Abstand von 1 m (links/rechts) bzw. 2 m (vor dem Gerät).
3. Schalten Sie den Hauptschalter auf der Geräteunterseite ein. Die AUTO-Taste am Gerät wird grün (und leuchtet in der Regel). (Wird das Gerät 30 Sekunden lang nicht benutzt, schaltet es automatisch in den Ruhemodus um.)

**ACHTUNG: Verwenden Sie das Gerät nicht im Freien!**

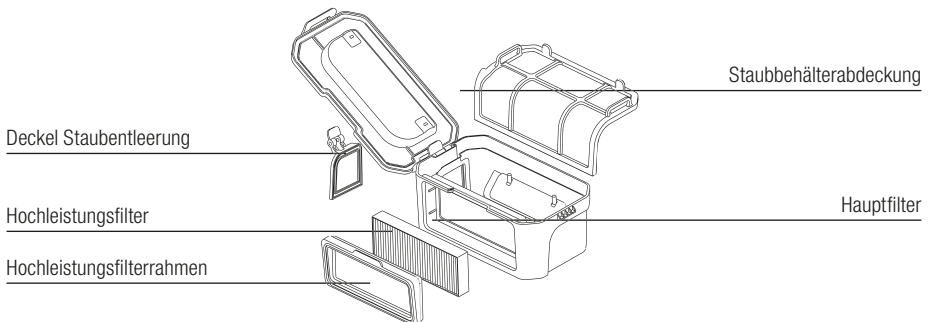
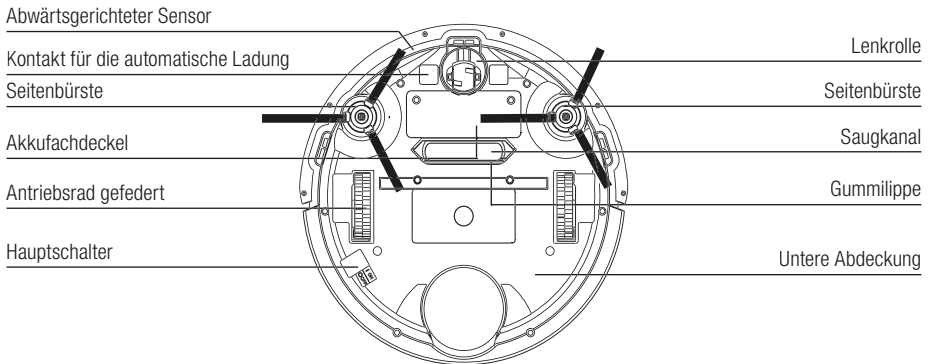
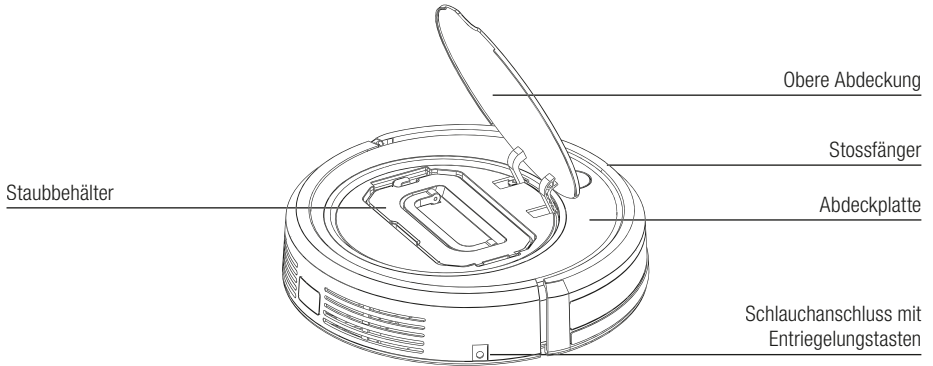

## Ladestation

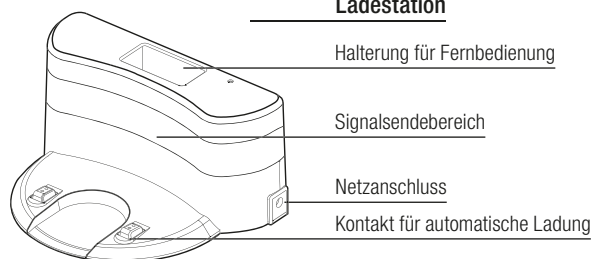

## Fernbedienung

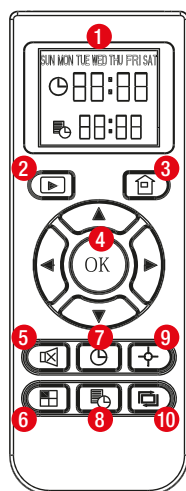

1. Modus- und Zeitdisplay
2. Automatische Reinigung
3. Automatische Wiederaufladung
4. Richtungstasten
5. Taste Stummschaltung
6. Kleiner Raum
7. Taste Uhrzeiteinstellung
8. Zeitprogrammierung
9. Taste Punktreinigung
10. Taste Randreinigung

## Schnellstart

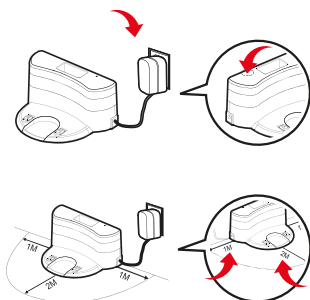

- Stellen Sie die Basisstation auf und schliessen Sie das Netzteil an. Die Kontrollleuchte auf der Basisstation leuchtet in der Regel.
- Platzieren Sie die Basisstation an einer Wand und entfernen Sie alle Hindernisse im Abstand von 1 m (links und rechts) bzw. 2 m (vor dem Gerät).
- Schalten Sie den Hauptschalter auf der Geräteunterseite ein. Die AUTO-Taste am Gerät wird grün (und leuchtet in der Regel). (Wird das Gerät 30 Sekunden lang nicht benutzt, schaltet es automatisch in den Ruhemodus um.)

## 6 Hinweise zu dieser Anleitung

---



Die Bedienungsanleitung kann nicht jeden denkbaren Einsatz berücksichtigen. Für weitere Informationen oder bei Problemen, die in dieser Bedienungsanleitung nicht oder nicht ausführlich genug behandelt werden, wenden Sie sich an die M-Infoline (Telefonnummer auf der Rückseite dieser Anleitung).

**Bewahren Sie diese Bedienungsanleitung sorgfältig auf und geben Sie diese allenfalls an Nachbenutzer weiter.**

## Inbetriebnahme

---



### Vor der ersten Inbetriebnahme

**ACHTUNG:** Bitte beachten Sie, dass unsachgemässer Umgang mit Strom tödlich sein kann. Bitte lesen Sie daher die Sicherheitshinweise auf Seite 2 und die nachfolgenden Sicherheitsmassnahmen:

- Verwenden Sie das Gerät nur in trockenen Räumen und unter Aufsicht.
- Achten Sie darauf, dass das Gerät nicht von Kindern verwendet wird.
- Saugen Sie keine Flüssigkeiten wie Wasser usw. auf.
- Saugen Sie keine spitzen, scharfen, brennenden oder glimmenden Gegenstände (wie Scherben, Nadeln, Zigaretten, heisse Asche etc.) ein.
- Bitte setzen Sie vor der Inbetriebnahme zwei AAA/R03-Batterien in die Fernbedienung ein.
- Wenn Sie die Fernbedienung lange Zeit nicht benutzen, entfernen Sie bitte die Batterien.
- Richten Sie die Fernbedienung auf den Signalempfänger des Geräts aus, wenn Sie eine Taste betätigen. Die effektive Reichweite beträgt 6 Meter.



### Verwendungszweck

Regelmässige Reinigung von glatten Oberflächen in klar abgegrenzten, mit wenig Mobiliar bestückten Räumen.



### **Wichtig!**

Das Gerät ist für den Gebrauch im Haushalt bestimmt.

- Verwenden Sie das Gerät nur in trockenen Räumen.
  - **ACHTUNG:** Wenn sich andere Personen im Raum befinden, in dem das Gerät betrieben wird, informieren Sie diese. Stolpergefahr!
  - Achten Sie darauf, dass der Hauptschalter eingeschaltet ist. Andernfalls kann das Gerät nicht betrieben/geladen werden.
  - Leuchtet die Taste grün und ertönt beim Laden ein Warnsignal, zeigt dies an, dass der Hauptschalter auf der Geräteunterseite nicht eingeschaltet ist und das Gerät nicht normal geladen werden kann.
-



### 1. Anzeige auf dem Gerät

Gerätestatus	Tastenanzeige
Ladevorgang läuft	Grünes Licht pulsierend
Ladevorgang beendet	Grünes Licht normal leuchtend
Stand-by-Modus	Grünes Licht normal leuchtend
Fehler	Rotes Licht mit Alarm
Niedriger Akkustand	Oranges Licht normal leuchtend
Reinigungsmodus	Grünes Licht normal leuchtend
Ruhemodus	Licht leuchtet nicht

### 2. Gerät laden

Das Gerät kann wie folgt geladen werden:

- Stecken Sie den Stromadapter am Hauptgerät ein und verbinden Sie das andere Ende mit der Stromversorgung **A**.
- Für den Stand-by- oder Reinigungsmodus stecken Sie zuerst den Stromadapter in die Ladestation und verbinden Sie das andere Ende mit der Stromversorgung.
- Platzieren Sie die Ladestation an einer Wand und entfernen Sie alle Hindernisse im Abstand von 1 m (links und rechts) bzw. 2 m (vor dem Gerät).
- Schalten Sie den Hauptschalter auf der Unterseite der Ladestation ein. Die AUTO-Taste am Gerät leuchtet in der Regel grün.
- Für den Stand-by- oder Reinigungsmodus drücken Sie auf der Fernbedienung auf die Taste «automatische Wiederaufladung», damit das Gerät zur Ladestation zurückkehrt **B**.

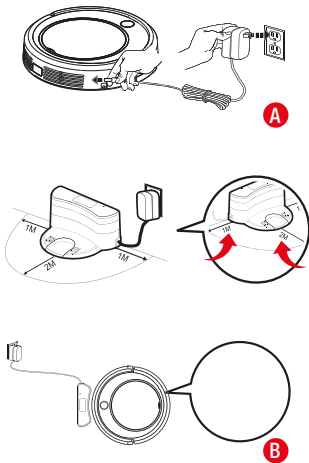

Automatische Wiederaufladung:

- Wenn der Akkustand zu niedrig ist, sucht das Gerät automatisch die Basisstation auf, um sich aufzuladen.

Für eine längere Lebensdauer des Akkus:

- Bei normalem Gebrauch kann der Akku im Gerät gelassen werden. Stellen Sie sicher, dass die Basisstation am Stromnetz angeschlossen ist.
- Bei längerem Nichtgebrauch bitte das Gerät vollständig aufladen, vom Strom nehmen, den Akku herausnehmen und an einem gut belüfteten und trockenen Ort aufbewahren.

#### Hinweise

- Der Akku sollte vor den ersten drei Benutzungen mind. 24 Stunden geladen werden.
- Nach dem Einsatz des V-Cleaner Robotic laden Sie bitte den Akku auf der Ladestation. Stellen Sie dabei sicher, dass das Ladegerät am Netzanschluss angeschlossen ist.

## 3. Einschalten / Stand-by / Ruhemodus / Ausschalten

Einschalten

- Der Hauptschalter auf der Geräteunterseite muss eingeschaltet sein.
- Drücken Sie die AUTO-Taste auf dem Gerät oder der Fernbedienung, um das Gerät in Betrieb zu nehmen.

Stand-by-Modus

- Drücken Sie im Reinigungsmodus die AUTO-Taste, um in diesen Modus zu wechseln.
- Halten Sie im Ruhemodus die AUTO-Taste für 3 Sekunden gedrückt, um in diesen Modus zu wechseln.

Ruhemodus

- Halten Sie die AUTO-Taste für 3 Sekunden gedrückt.
- Das Gerät kann nach 30 Sekunden Nichtbenutzung automatisch in diesen Modus übergehen.

Ausschalten

- Schieben Sie den Hauptschalter auf der Geräteunterseite auf 0 (0 bedeutet ausgeschaltet; 1 bedeutet eingeschaltet).

## 4. Anwendung Fernbedienung

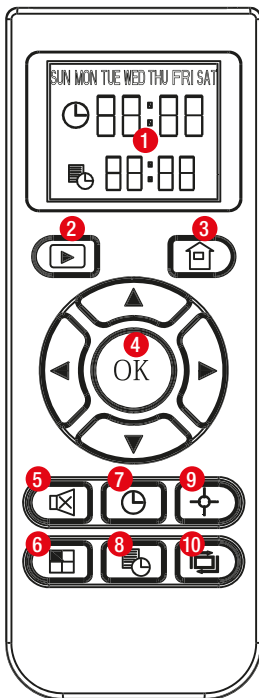



- Modus- und Zeitdisplay:

  - Anzeige Zeitprogrammierung
  - Anzeige Uhrzeiteinstellung
  - Anzeige Wochentagprogrammierung (Zeitpunkt)
- Automatische Reinigung: Drücken Sie diese Taste, um die automatische Reinigung zu starten.
- Automatische Wiederaufladung: Drücken Sie diese Taste, um vom Stand-by-Modus in den Wiederaufladungsmodus zu wechseln.
- Richtungstasten:
  - Vorwärts (+): Drücken Sie diese Taste, um im Zeitprogrammierungs- oder im Uhrzeitmodus die angezeigte Zahl zu erhöhen. Halten Sie diese Taste im Stand-by-Modus lange gedrückt, um das Gerät vorwärts zu bewegen. Wenn Sie die Taste loslassen, wechselt das Gerät wieder in den Reinigungsmodus.
  - Zurück (-): Drücken Sie diese Taste, um im Zeitprogrammierungs- oder im Uhrzeitmodus die angezeigte Zahl zu vermindern. Halten Sie diese Taste im Stand-by-Modus lange gedrückt, um das Gerät rückwärts zu bewegen. Wenn Sie die Taste loslassen, wechselt das Gerät wieder in den Reinigungsmodus.
  - Links / Rechts: Drücken Sie diese Taste, um im Zeitplanungs- oder Uhrmodus zwischen den Wochentags-, Stunden- und Minuteneinstellungen zu wechseln. Halten Sie diese Taste im Stand-by-Modus lange gedrückt, um das Gerät nach links/rechts zu bewegen. Wenn Sie die Taste loslassen, wechselt das Gerät wieder in den Reinigungsmodus.
  - OK: Drücken Sie «OK», um die Zeiteinstellungen zu übernehmen.
- Taste Stummschaltung: Drücken Sie diese Taste im Auto- und Einzelzimmer-Reinigungsmodus (, , um die Saugstärke anzupassen.
- Kleiner Raum: Drücken Sie diese Taste für eine verkürzte Betriebszeit. Diese Funktion eignet sich für die Reinigung von einzelnen Zimmern und kleinen Räumen.
- Taste Uhrzeiteinstellung: Drücken Sie diese Taste, um die Uhrzeit einzustellen. Anschliessend bestätigen Sie die Einstellungen mit OK.

8.  Zeitprogrammierung: Drücken Sie diese Taste, um in den Zeitprogrammierungsmodus zu gelangen. Drücken Sie OK oder , um die Einstellungen zu speichern und auf dem Gerät zu übernehmen. Die Zeitangabe entspricht dem Reinigungszeitpunkt. Nachdem Sie den Wochentag eingestellt haben, drücken Sie , OK oder , um zu den Zeit-/Minuteneinstellungen zu gelangen. Annullieren Sie den programmierten Zeitpunkt, indem Sie im Zeitprogrammierungsmodus die Taste  gedrückt halten. Der für diesen Tag programmierte Reinigungszeitpunkt wird auf «00:00» zurückgesetzt. Drücken Sie die Taste , um zum Hauptmenü zurückzukehren. Ist der gewünschte Zeitpunkt  programmiert, drücken Sie im Zeitprogrammierungsmodus die Taste , um zum Hauptmenü zurückzukehren.
9.  Taste Punktreinigung: Drücken Sie diese Taste, um mit der spiralförmigen Punktreinigung zu beginnen.
10.  Taste Randleinigung: Drücken Sie diese Taste, um das Gerät entlang von Wänden und Abschränkungen reinigen zu lassen.

## 5. Reinigung planen



- Stellen Sie die Uhrzeit ein.  
Drücken Sie die Taste  auf der Fernbedienung, um die aktuelle Uhrzeit mithilfe der Richtungstasten einzustellen. Drücken Sie die OK- oder die Uhrzeittaste, um die Einstellungen zu speichern.
- Wählen Sie den Reinigungszeitpunkt.  
Zeigen Sie mit der Fernbedienung auf das Gerät und drücken Sie die Taste  zur Eingabe des Zeitprogrammierungsmodus.
- Programmierten Zeitpunkt deaktivieren.  
Zeigen Sie mit der Fernbedienung auf das Gerät und halten Sie die Taste  gedrückt, um die Funktion zu deaktivieren.

### Tipp

- Drücken Sie , bevor Sie die Zeit programmieren, um zu bestätigen, dass die aktuelle Uhrzeit auf der Fernbedienung korrekt ist.
- Sie können den Reinigungszeitpunkt nach Ihren Bedürfnissen festlegen. Danach wird das Gerät die Basisstation jeweils zur programmierten Zeit verlassen, um mit der Reinigungsfahrt zu beginnen. Die Reinigung wird fortan jeden Tag um die festgelegte Zeit durchgeführt.
- Zeigen Sie beim Programmieren des Reinigungszeitpunkts mit der Fernbedienung auf das Gerät und drücken Sie dann die Taste  auf der Fernbedienung. Die erfolgreiche Signalübermittlung wird mit einem Piepston bestätigt. Wenn Sie keinen Piepston hören, ist die Einstellung ungültig.
- Sobald die Einstellung abgeschlossen ist, wird das Gerät zum programmierten Zeitpunkt mit der Reinigung beginnen. Wird der Ausschaltknopf auf der Geräteunterseite gedrückt, wird der programmierte Zeitpunkt gelöscht und muss erneut eingestellt werden.
- Nach Ersetzen der Batterien der Fernsteuerung müssen der Reinigungszeitpunkt und die Uhrzeit erneut eingestellt werden.

## 6. Reinigungsmodus



### Automatische Reinigung

- Drücken Sie im Stand-by-Modus auf dem Gerät AUTO und die Taste  auf der Fernbedienung, um in diesen Modus zu wechseln.
- Drücken Sie in diesem Modus auf dem Gerät Auto und die Taste  auf der Fernbedienung, um in den Stand-by-Modus zu wechseln.

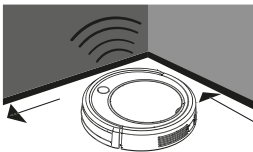
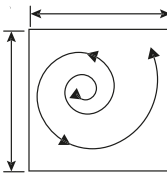
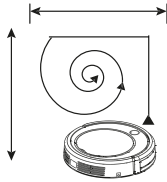
Tipp: Das Gerät reinigt den Raum in diesem Modus automatisch und passt die Reinigungsfahrt den Verhältnissen auf dem Boden an.





### Punktreinigung

- Drücken Sie im Stand-by-Modus die Taste  auf der Fernbedienung, um in diesen Modus zu wechseln.
- Drücken Sie in diesem Modus auf dem Gerät AUTO und auf der Fernbedienung die Taste , um in den Stand-by-Modus zu wechseln.



Tipp: Stellen Sie das Gerät in der Nähe des hauptsächlich zu reinigenden Bereichs auf und drücken Sie die Taste Punktreinigung auf der Fernbedienung, um in diesen Modus zu wechseln.

### Randreinigung



- Drücken Sie im Stand-by-Modus die Taste  auf der Fernbedienung, um in diesen Modus zu wechseln.
- Drücken Sie auf dem Gerät AUTO und die Taste  auf der Fernbedienung, um in den Stand-by-Modus zu wechseln.

Tipp: Wenn das Gerät einen Rand erkennt, wechselt es automatisch in den Randreinigungsmodus.



### Automatische Wiederaufladung

- Drücken Sie im Stand-by-Modus die Taste  auf der Fernbedienung, um in diesen Modus zu wechseln.
- Drücken Sie in diesem Modus die Taste  auf der Fernbedienung, um in den Stand-by-Modus zu wechseln.

### Stummschaltung

- Drücken Sie im Reinigungsmodus AUTO oder Kleine Räume die Taste  auf der Fernbedienung, um in diesen Modus zu wechseln.
- Drücken Sie auf dem Gerät AUTO und die Taste  auf der Fernbedienung, um in den Stand-by-Modus zu wechseln.

### Reinigungsmodus Kleine Räume

- Drücken Sie im Stand-by-Modus die Taste  auf der Fernbedienung, um in diesen Modus zu wechseln.
- Drücken Sie auf dem Gerät AUTO und die Taste  auf der Fernbedienung, um in den Stand-by-Modus zu wechseln.

### Tipps:

- Wenn das Gerät Wände erkennt, wechselt es automatisch in den Randreinigungsmodus.
- Im Reinigungsmodus kehrt das Gerät automatisch zur Basisstation zurück, um sich aufzuladen.

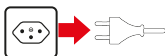

Ziehen Sie den Netzstecker, bevor Sie das Gerät reinigen oder warten.

**Warnung**

- Im Betrieb werden jegliche Fehler akustisch durch Piepstöne angezeigt.
- Nachdem die Statusanzeige auf der Haupteinheit rot leuchtet und blinkt, zeigt die Anzahl Piepstöne an, welche Stelle von der Störung betroffen ist. Hier sind alle relevanten Details aufgeführt:

Ton	Gründe für den Fehler	Lösungen
••	Die Aufprallplatte ist betroffen.	Prüfen Sie, ob die Aufprallplatte durch Fremdkörper behindert wird.
•••	Die Cliff-Sensoren sind betroffen.	Die Cliff-Sensoren sind schmutzig und müssen gereinigt werden.
••••	Andere Störungen	Die Spannung ist zu niedrig, ein manuelles Eingreifen ist erforderlich oder das Ladegerät ist nicht mit der Stromversorgung verbunden.

Ton	Gründe für den Fehler	Lösungen
•	Das Antriebsrad ist betroffen.	Drehen Sie am Rad, um zu sehen, ob es reibungslos dreht.
••	Die Seitenbürsten sind betroffen.	Prüfen Sie, ob die Seitenbürsten blockiert sind oder sich verheddert haben. Bitte reinigen Sie diese.
•••	Das Gebläse ist betroffen.	Leeren Sie den Staubbehälter und reinigen Sie den Staubkanal.



**Hinweise**

Wenn sich der Fehler durch die genannten Massnahmen nicht beheben lässt, gehen Sie bitte wie folgt vor:

- Schalten Sie den Hauptschalter auf der Geräteunterseite ein, um das Gerät neu zu starten.
- Falls das Problem nach dem Neustart fortbesteht, schicken Sie das Gerät bitte zur Wartung ins Kundendienstcenter.

**Tipps**

- Funktionelle Störungen können auftreten, wenn die Akkuspannung zu niedrig ist. Bringen Sie das Gerät zur Basisstation zurück.
- Das Gerät verfügt über einen Tiefentladeschutz und schaltet sich automatisch aus, wenn die Akkuspannung zu niedrig ist.
- Das Gerät wechselt automatisch in den Lademodus, wenn sich der Akku zu schnell entlädt. Die Ladezeit beträgt bis zu 12 Stunden.

## 12 Pflege und Reinigung

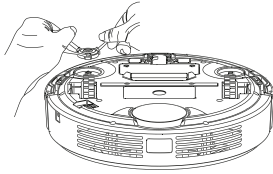

### Seitenbürste

- Reinigen Sie die Seitenbürste, wenn Sie schmutzig ist.
- Ersetzen Sie beschädigte Seitenbürsten.
- Da beide Seitenbürsten gleich beschaffen sind, können sie unabhängig voneinander ersetzt werden.

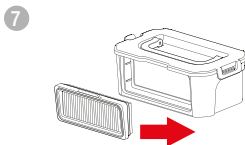
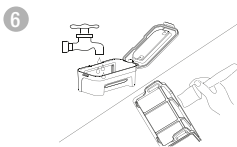
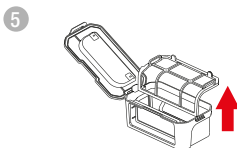
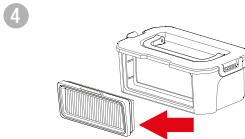
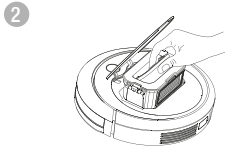
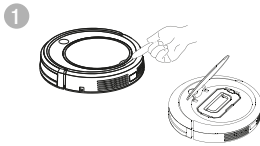

### Staubbehälter entleeren/Filter reinigen

Bitte leeren Sie unmittelbar nach dem Gebrauch den Staubbehälter und reinigen Sie die Filter (siehe nachstehende Abbildung).

**ACHTUNG:**

- Bitte prüfen Sie, ob sich ein Fremdkörper im Saugkanal befindet und beginnen Sie mit der Reinigung erst, nachdem sie den Staubbehälter entnommen haben.
- Es wird empfohlen, den HEPA-Filter nach jedem Gebrauch mit einem Pinsel zu reinigen.
- Es wird empfohlen, den HEPA-Filter nach 15–30 Tagen im Gebrauch mit Wasser zu reinigen.
- Bitte lassen Sie den Haupt- sowie die HEPA-Filter nach der Reinigung an einem gut belüfteten und schattigen Ort trocknen, bevor Sie sie erneut verwenden.

Der Haupt- und der Zusatzfilter sind beide austauschbar.

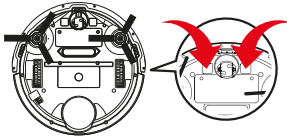

### Sensoren und Kontakte für die automatische Ladung

Sensoren und Ladekontakte mit trockenem Reinigungswerkzeug oder einem weichen Tuch sanft abwischen.

Tipp: Falls sich Schmutz auf den Ladekontakten abgelagert hat, bitte sofort reinigen.

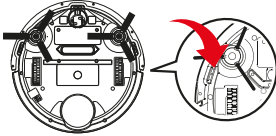

### Batterien wechseln

- Verwenden Sie Spezialbatterien.
- Sie können die Batterie selbst entfernen und falls nötig ersetzen. Hinweise zur Entsorgung finden Sie direkt auf der Batterie.

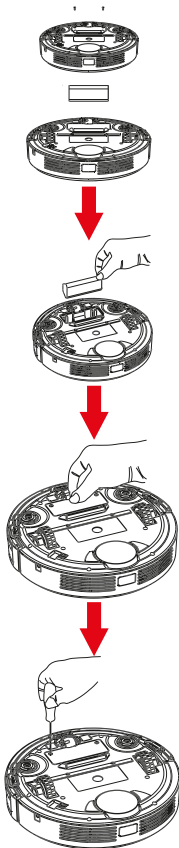

## 14 Aufbewahrung und Wartung

---

- ACHTUNG: Laden Sie das Gerät bei längerem Nichtgebrauch vollständig auf, ziehen Sie den Netzstecker und nehmen Sie den Akku heraus.
- Bewahren Sie den Staubsauger und den Akku an einem trockenen und für Kinder unzugänglichen Ort auf.

### Störungen

---

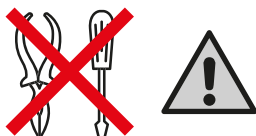

- ACHTUNG: Reparaturen am Gerät dürfen nur durch den MIGROS-Service durchgeführt werden. Durch nicht fachgerechte Reparaturen können Gefahren für den Benutzer entstehen.
- Bei unfachgerechten Reparaturen kann keine Haftung für eventuelle Schäden übernommen werden. In diesem Fall erlischt auch der Garantiespruch.

### Entsorgung

---



Dieses Produkt darf nicht mit Ihrem anderen Hausmüll entsorgt werden. Als Konsumentin und Konsument sind Sie dazu verpflichtet, alle Elektro- und Elektronikaltgeräte für die fachgerechte Entsorgung dieses gefährlichen Abfalls zurückzugeben. Händler, Hersteller und Importeure wiederum sind verpflichtet, ausgediente Elektro- und Elektronikaltgeräte, die sie im Sortiment führen, kostenlos zurückzunehmen. Das Sammeln und Wiederverwerten von Elektro- und Elektronikaltgeräten schont die natürlichen Ressourcen. Ausserdem werden Gesundheit und Umwelt durch das Recycling von Elektro- und Elektronikaltgeräten geschützt. Weitere Informationen über Sammelstellen sowie die Entsorgung und Wiederverwertung von Elektro- und Elektronikaltgeräten erfahren Sie beim Bundesamt für Umwelt (BAFU), bei Ihrem örtlichen Entsorger, dem Fachhändler, wo Sie dieses Gerät gekauft haben, oder beim Hersteller des Geräts.



Staubsaugertyp		Roboterstaubsauger
Nennspannung		11,1 V
Nennleistung	Grundgerät	17 Watt
Nennausgangsspannung	Ladegerät	19V
Nennausgangsstrom	Ladegerät	0,6V
Eingangsspannung	Fernbedienung	3V
Masse	Grundgerät	320 × 320 × 80 mm (L × B × H)
	Ladegerät	130 × 170 × 80 mm (L × B × H)
	Fernbedienung	125 × 45 × 20 mm (L × B × H)
Gewicht	Grundgerät	2,3 kg
	Ladegerät	0,2 kg
Materialien	Gehäuse	Kunststoff
Funkentstört		Nach EU-Norm
Zulassung		CE
M-Garantie		2 Jahre
Zubehör (im Preis inbegriffen)		Ersatzfilter, Ersatzbürsten, Reinigungsbürste und 2 Staubtücher

Im Interesse der technischen Weiterentwicklung sind Konstruktions- oder Ausführungsänderungen am Gerät vorbehalten.

## 16 Konformität

---

Das Produkt entspricht den Bestimmungen der nachfolgenden Richtlinien. Die Konformität wird durch Übereinstimmung der aufgeführten Normen gewährleistet.

2014/35/EU

Niederspannungsrichtlinie (LVD)

2014/30/EU

Elektromagnetische Verträglichkeit (EMC)

2011/65/EU

Beschränkung (der Verwendung bestimmter) gefährlicher Stoffe in Elektro- und Elektronikgeräten (RoHS)

(EG) Nr. 1275/2008

Ökodesign-Anforderungen an den Stromverbrauch elektrischer und elektronischer Haushalts- und Bürogeräte im Bereitschafts- und im Aus-Zustand

LVD    EN 60335-1  
         EN 60335-2-2  
         EN 62233

EMC    EN 55014-1  
         EN 55014-2  
         EN 61000-3-2  
         EN 61000-3-3

Vertrieb/Distribution/Distribuzione:  
Migros-Genossenschafts-Bund, CH-8031 Zürich

 M-INFOLINE **MIGROS**  
CH-0800 84 0848  
[www.migros.ch](http://www.migros.ch) 7171.665

Version 1/06.2016

---

## Garantie



**M-Garantie 2 Jahre**  
**M-garantie 2 ans**  
**M-garanzia 2 anni**

Die MIGROS übernimmt während zwei Jahren seit Kaufabschluss die Garantie für Mängelfreiheit und Funktionsfähigkeit des von Ihnen erworbenen Gegenstandes | Die MIGROS kann die Garantieleistung wahlweise durch kostenlose Reparatur, gleichwertigen Ersatz oder durch Rückerstattung des Kaufpreises erbringen | Weitere Ansprüche sind ausgeschlossen | Nicht unter die Garantie fallen normale Abnutzung sowie die Folgen unsachgemässer Behandlung oder Beschädigung durch den Käufer oder Drittpersonen sowie Mängel, die auf äussere Umstände zurückzuführen sind | Die Garantieverpflichtung erlischt bei Reparaturen durch nicht MIGROS-autorisierte Servicestellen | Garantieschein oder Kaufnachweis (Kassabon, Rechnung) bitte sorgfältig aufbewahren | Bei Fehlen desselben wird jeder Garantiesanspruch hinfällig.

## MIGROS Service

Reparatur- oder pflegebedürftige Geräte werden in jeder Verkaufsstelle entgegengenommen.

**M-INFOLINE**  
**CH-0800 84 0848**  
**www.migros.ch**

Haben Sie weitere Fragen? Die M-Infoline hilft Ihnen gerne weiter unter der Tel.-Nr. 0800 84 0848: Montag bis Freitag 08.00 – 18.30 Uhr; Samstag 08.30 – 17.30 Uhr

[www.migros.ch/kontakt](http://www.migros.ch/kontakt)

## Garantie

MIGROS garantit, pour la durée de deux ans à partir de la date d'achat, le fonctionnement correct de l'objet acquis et son absence de défauts | MIGROS peut choisir la modalité d'exécution de la prestation de garantie entre la réparation gratuite, le remplacement par un produit équivalent ou le remboursement du prix payé | Toutes les autres prétentions sont exclues | La garantie n'inclut pas l'usure normale, ni les conséquences d'un traitement non approprié, ni l'endommagement par l'acheteur ou un tiers, ni les défauts dus à des circonstances extérieures | La garantie n'est valable que si les réparations ont exclusivement été effectuées par le service après-vente MIGROS ou par les services autorisés par MIGROS | Nous vous prions de bien vouloir conserver soigneusement le certificat de garantie ou le justificatif de l'achat (quittance, facture) | Sans cela aucune réclamation ne sera admise.

Les articles nécessitant un service d'entretien ou une réparation sont repris à chaque point de vente.

Vous avez des questions? M-Infoline est là pour vous aider: 0800 84 0848 du lundi au vendredi de 8h à 18h30, samedi de 8h30 à 17h30

[www.migros.ch/contact](http://www.migros.ch/contact)

## Garanzia

La MIGROS si assume per due anni, a partire dalla data d'acquisto, la garanzia per il funzionamento efficiente e l'assenza di difetti dell'oggetto in suo possesso | La MIGROS può scegliere se eseguire la prestazione di garanzia attraverso la riparazione gratuita, la sostituzione del prodotto con uno di uguale valore o il rimborso del prezzo d'acquisto dello stesso. Ogni altra pretesa è esclusa | Non sono compresi nella garanzia i guasti dovuti a normale usura, uso inadeguato o danni provocati dal proprietario o da terze persone, oppure derivanti da cause esterne | L'obbligo di garanzia è valido soltanto all'esplicita condizione, che si ricorra unicamente al servizio dopo vendita MIGROS o ai servizi autorizzati | Per favore conservi il certificato di garanzia oppure il giustificativo d'acquisto (scontrino, fattura) | Con la sua perdita si estingue ogni diritto di garanzia.

Gli articoli che necessitano un servizio manutenzione o una riparazione possono essere depositati in ogni punto vendita.

Ha altre domande? L'M-Infoline rimane volentieri a sua disposizione per ulteriori informazioni: 0800 84 0848 dal lunedì al venerdì dalle 08.00 alle 18.30 e il sabato dalle 08.30 alle 17.30

[www.migros.ch/contact](http://www.migros.ch/contact)