



PowerMax 36 E
Art. 4037
PowerMax 42 E
Art. 4043

D Betriebsanleitung
Elektro-Rasenmäher

GB Operating Instructions
Electric Lawnmower

F Mode d'emploi
Tondeuse électrique

NL Instructies voor gebruik
Elektrische grasmaaier

S Bruksanvisning
Elektrisk Gräsklippare

DK Brugsanvisning
Elektrisk Plæneklipper

N Bruksanvisning
Elektrisk Gressklipper

FIN Käyttöohje
Tehokas sähköleikkuri

I Istruzioni per l'uso
Rasaerba elettrico

E Manual de instrucciones
Cortacésped eléctrico

P Instruções de utilização
Máquina de cortar relva eléctrica

PL Instrukcja obsługi
Elektryczna kosiarka

H Vevõtájékoztató
Elektromos fűnyíró

CZ Návod k obsluze
Elektrická sekačka

SK Návod na používanie
Elektrická kosačka

GR Οδηγίες χρήσεως
Ηλεκτρική χλοοκοπτική μηχανή

RUS Инструкция по эксплуатации
Электрические газонокосилки

SLO Navodila za uporabo
Električna kosilnica

HR Uputstva za upotrebu
Električna kosilica

UA Інструкція з експлуатації
Електрична газонокосарка

RO Instrucțiuni de utilizare
Masina electrica de tuns gazonul

TR Kullanma Talimatı
Elektrikli Çim Biçme Makinesi

BG Инструкция за експлоатация
Електрокосачка

EST Kasutusjuhend
Elektriline muruniiduk

LT Eksploatavimo instrukcija
Elektrinė vejarpjovė

LV Lietošanas instrukcija
Elektriskā zāles pļaujmašīna

- D** **WICHTIGE INFORMATION**
Bitte vor dem Benutzen des Gerätes durchlesen und gut aufbewahren
- GB** **IMPORTANT INFORMATION**
Read before use and retain for future reference
- F** **RENSEIGNEMENTS IMPORTANTS**
A lire avant usage et à conserver pour référence ultérieure
- NL** **BELANGRIJKE INFORMATIE**
Leest u deze informatie voor het gebruik en bewaar ze voor toekomstige raadpleging
- S** **VIKTIG INFORMATION**
Läs anvisningarna före användningen och spara dem för framtida behov
- DK** **VIGTIGE OPLYSNINGER**
Du bør læse brugsanvisningen før brug og gemme til senere henvisning
- N** **VIKTIG INFORMASJON**
Les bruksanvisningen nøye før bruk og oppbevar den for senere bruk
- FIN** **VIGTIGE OPLYSNINGER**
Du bør læse brugsanvisningen før brug og gemme til senere henvisning
- I** **INFORMAZIONI IMPORTANTI**
Leggere prima dell'uso e conservare per ulteriore consultazione
- E** **INFORMACIÓN IMPORTANTE**
Léase antes de utilizar y consérvela como referencia en el futuro
- P** **INFORMAÇÕES IMPORTANTES**
Leia antes de utilizar e guarde para consulta futura
- PL** **UWAGA** Zapoznać się z treścią niniejszej instrukcji przed użyciem i zachować ją do dalszego użytkowania urządzenia
- H** **FONTOS INFORMÁCIÓ**
Használat előtt olvassa el, és tartsa meg későbbi felhasználásra
- CZ** **DŮLEŽITÁ INFORMACE**
Než začnete stroj používat, přečtěte si pozorně tento návod a uschovejte jej pro další použití v budoucnu
- SK** **DÔLEŽITÉ INFORMÁCIE**
Pred použitím si prečítajte nasledovné informácie a odložte si ich pre budúcu potrebu
- GR** **ΣΗΜΑΝΤΙΚΕΣ ΠΛΗΡΟΦΟΡΙΕΣ**
Διαβάστε αυτό το φυλλάδιο πριν από τη χρήση της συσκευής και φυλάξτε το για μελλοντική αναφορά
- RUS** **ВАЖНАЯ ИНФОРМАЦИЯ**
Прочитайте перед тем, как включить триммер, и сохраните для дальнейшего использования.
- SLO** **POMEMBNA INFORMACIJA**
Preberite pred uporabo in shranite za prihodnjo uporabo
- HR** **VAŽNE INFORMACIJE**
Pročitati prije upotrebe i sačuvati za buduće osvrte
- UA** **ВАЖЛИВА ІНФОРМАЦІЯ**
Прочитайте перед початком роботи і збережіть для подальшого використання
- RO** **Manual de instrucțiuni**
Înainte să folosiți mașina de tuns pentru prima oară, citiți cu atenție manualul de instrucțiuni pentru a-i înțelege conținutul.
- TR** **ÖNEMLİ BİLGİLER**
Kullanmadan önce okuyunuz ve ileride başvurmak üzere saklayınız.
- BG** **ВАЖНА ИНФОРМАЦИЯ**
Прочетете преди употреба и запазете за бъдещи справки
- EST** **OLULINE TEAVE**
Enne seadme kasutuselevõtmist lugege kasutusjuhend läbi ning säilitage see tuleviku tarbeks.
- LT** **Operatoriaus instrukcijų rinkinys**
Perskaitykite šį instrukcijų rinkinį labai atidžiai, kad pilnai suprastumėte turinį, prieš pradėdami naudoti vejos/ žolės pjovėją.
- LV** **ВАЖЛИВА ІНФОРМАЦІЯ**
Прочитайте перед початком роботи і збережіть для подальшого використання

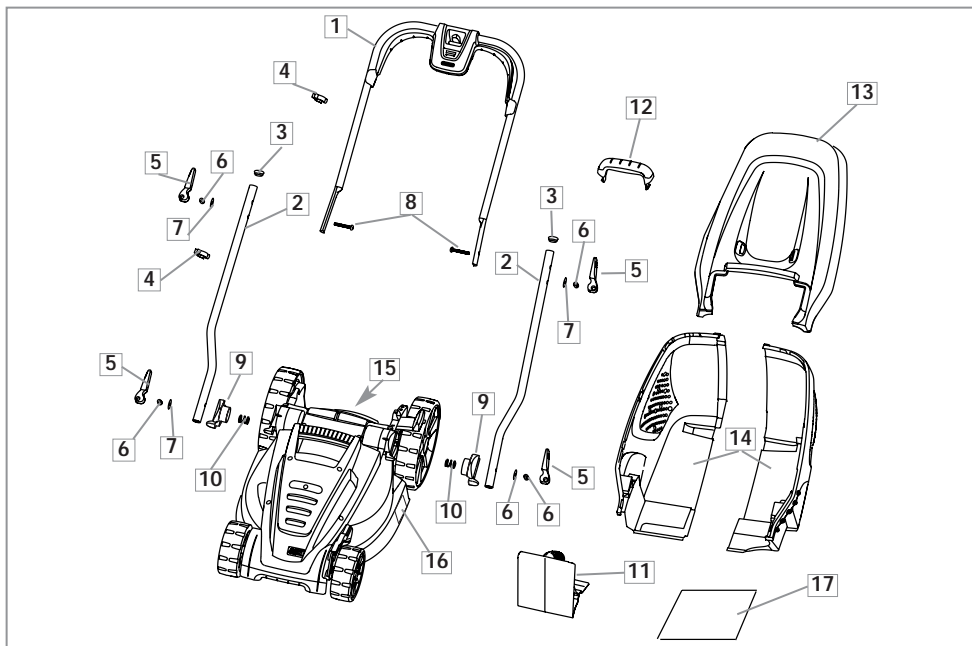

D - INHALT

1. Holm-Oberteil
2. Holm-Unterteil x 2
3. Endkappe Holm-Unterteil x 2
4. Kabelhalter x 2
5. Spannhebel x 4
6. Gewindebolzen x 4
7. Unterlegscheibe x 4
8. Schraube x 2
9. Holmaufnahme x 2
10. Feder x 2
11. Mulchkit
12. Tragegriff
13. Oberteil Fangbox
14. Unterteil Fangbox x 2
15. Warnsymbole
16. Produkttypenschild
17. Bedienungsanweisung

GB - CONTENTS

1. Upper handle
2. Lower handle x 2
3. Lower handle plug x 2
4. Cable clip x2
5. Cam Lock x 4
6. Barrel Nut x 4
7. Washer x 4
8. Bolt x 2
9. Pivot Block x 2
10. Spring x 2
11. Mulching Plug
12. Grassbox handle
13. Grassbox Upper
14. Grassbox lower x 2
15. Warning Symbols
16. Product rating label
17. Instruction Manual

F - TABLE DES MATIÈRES

1. Guidon supérieur
2. Guidon inférieur x 2
3. Embout de la poignée inférieure x 2
4. Attache câble x 2
5. Clavette de came x 4
6. Ecrou tube x 4
7. Rondelles x 4

8. Boulons x 2
9. Cale de rotation x 2
10. Ressort x 2
11. Pièce pour le paillage
12. Poignée du bac
13. Partie supérieure du bac
14. Partie inférieure du bac x 2
15. Etiquette de précautions d'emploi
16. Plaquette des Caractéristiques du Produit

NL - INHOUD

1. Bovenstuk van duwboom
2. Onderstuk van duwboom x 2
3. Dop van onderste handgreep x 2
4. Snoerklem x 2
5. Sluitnok x 4
6. Cilinderbout x 4
7. Pakkingring x 4
8. Bout x 2
9. Scharnierblok x 2
10. Veer x 2
11. Mulchplug
12. Handgreep grasbak
13. Bovenste deel grasvangbak
14. Onderste deel grasvangbak x 2
15. Waarschuwingssymbool
16. Product-informatielabel
17. Handleiding

S - INNEHÅLL

1. Övre handtag
2. Nedre handtag 2 st
3. Plugg för undre handtag x 2
4. Kabelklämma 2 st
5. Kamlås x 4
6. Valsmutter x 4
7. Bricka 4 st
8. Bult 2 st
9. Drejeblok x 2
10. Fjäder x 2
11. Plugg för flistugg
12. Handtag för gräsopsamlare
13. Gräslådans överdel
14. Gräslådans

- underdel x 2
15. Varningssymboler
16. Produktmärkning
17. Bruksanvisning

DK - INDHOLD

1. Øvre håndtag
2. Nedre håndtag x 2
3. Prop til det nederste håndtag X 2
4. Kabelklemme x 2
5. Låsearm x 4
6. Tromlemøtrik x 4
7. Spændeskive x 4
8. Bolt x 2
9. Drejeblok x 2
10. Fjeder x 2
11. Komposteringsprop
12. Opsamlerhåndtag
13. Øverste del af græsboksen
14. Nederste del af græsboksen x 2
15. Advarselsymboler
16. Produktets mærkeskilt
17. Brugsvejledning

N - INNHOLD

1. Øvr håndtak
2. Nedre håndtak x 2
3. Plasthette til nedre håndtak x 2
4. Kabelklemme x 2
5. Kamlås x 4
6. Hylsemutter x 4
7. Skive x 4
8. Bolt x 2
9. Dreibar brakett x 2
10. Fjær x 2
11. Bioplugg
12. Håndtak til gressoppsamlar
13. Øvre del av gressoppsamlaren
14. Nedre del av gressoppsamlaren x 2
15. Waarschuwingssymbolen
16. Produktmerking
17. Bruksanvisning

FIN - SISÄLTÖ

1. Ylempi kahva
2. Alempi kahva x 2
3. Alakahvan tulppa x 2
4. Johdon pidike x 2
5. Lukitsin x 4
6. Hylsymutteri x 4
7. Tiivistysrengas x 4
8. Pulltti x 2
9. Säättökiekko x 2
10. Jousi x 2
11. Biroleikkuriosa
12. Ruohonkerääjän kahva
13. Ruoholaatikon yläosa
14. Ruoholaatikon alaosa x 2
15. Varoitusmerkit
16. Ruohonleikkurin arvokilpi
17. Käyttöopas

I - INDICE CONTENUTI

1. Impugnatura superiore
2. Impugnatura inferiore x 2
3. Tappo manico inferiore x 2
4. Morsetto per il cavo x 2
5. Fermo a camma x 4
6. Dado lungo x 4
7. Rondella x 4
8. Bullone x 2
9. Blocco perno x 2
10. Molla x 2
11. Coperchio pacciamme
12. Maniglia cesto raccogliherba
13. Parte superiore del cesto raccogliherba
14. Parte inferiore del cesto raccogliherba x 2
15. Simboli di avvertenza
16. Etichetta dati del prodotto
17. Manuale di istruzioni

E - CONTENIDO

1. Empuñadura superior inferior x 2
2. Empuñadura inferior x 2
3. Tapón de la barras inferiores x 2
4. Grapa de cable x 2
5. Cierre de leva x 4
6. Tuerca cilíndrica x 4
7. Arandela x 4
8. Perno x 2
9. Bloque de pivote x 2
10. Resorte x 2
11. Tapón del mantillo
12. Mango del recogedor
13. Caja Superior de Césped
14. Caja Inferior de Césped x 2
15. Símbolos de alarma
16. Placa de Características del Producto
17. Manual de instrucciones

P - LEGENDA

1. Guiador superior
2. Guiador inferior x 2
3. Bucha do manipulador inferior x 2
4. Grampo do cabo x 2
5. Bloqueio de came x 4
6. Porca cilíndrica x 4
7. Anilha x 4
8. Cavilha x 2
9. Bloqueio do pivot x 2
10. Mola x 2
11. Tampão para espalhar relva
12. Pega da Caixa da Relva
13. Parte superior do depósito de relva
14. Parte inferior do depósito de relva x 2
15. Símbolos de advertência
16. Rótulo de Avaliação do Produto
17. Manual de Instruções

PL - ZAWARTOSC KARTONU

1. Górny uchwyt
2. Dolny uchwyt x 2
3. Zaslepka dolnego uchwytu x 2
4. Zaczep kabla x 2
5. Rączka Zacisku Krzywkowego x 4
6. Nakrętka z Otworem Gwintowanym x 4
7. Podkładka x 4
8. Śruba x 2
9. Blok Obrotowy x 2
10. Sprężyna x 2
11. Zaslepka do Mulczowania
12. Uchwyt kosza na trawę
13. Górna część pojemnika na trawę
14. Dolna część pojemnika na trawę x 2
15. Symbole Ostrzegawcze
16. Tabliczka znamionowa
17. Instrukcja Obsługi

H - TARTALOMJEGYZÉK

1. Felső tolókar
2. Alsó tolókar 2x
3. Az alsó kar dugója x 2
4. Kábelrögzítő 2x
5. Bűtykös zár x 4
6. Hengeres anya x 4
7. Alátét 4x
8. Csavar 2x
9. Forgócsap x 2
10. Rugó x 2
11. Védő dugó
12. Függyítő fogantyú
13. Függyítő felső része
14. Függyítő alsó része x 2
15. Figyelmeztető jelek
16. Termékinóósító címke
17. Kezelési útmutató

CZ - POPIS STROJE

1. Horní rukojeť
2. Spodní rukojeť x 2
3. Krytka dolní části držadla x 2
4. Úchytka kabelu x 2
5. Vačková páka x 4
6. Válcová natičie x 4
7. Podložka x 4
8. Šroub x 2
9. Otočný blok x 2
10. Pružina x 2
11. Mulčovací zátka
12. Rukojeť sběracího koše
13. Horní část koše na trávu
14. Dolní část koše na trávu x 2
15. Výstražné značky
16. Výrobní štítek
17. Návod k používání

SK - OBSAH

1. Vrchná rukoväť
2. Spodná rukoväť x 2
3. Príchytky na dolnej rúčke x 2
4. Svorka na kábel x 2
5. Vačkový zámok x 4
6. Válcová matica x 4
7. Podložka x 4
8. Skrutka x 2
9. Čepový blok x 2
10. Pružina x 2
11. Prípojka s krytom
12. Rúčka kontajnéra na trávu
13. Vrchná časť schránky na trávu
14. Spodná časť schránky na trávu x 2
15. Varovné symboly
16. Prístrojový štítok
17. Prírúčka

GR - ΠΕΡΙΕΧΟΜΕΝΑ

1. Κάτω λαβή
2. Επάνω λαβή x 2
3. Τάπα κάτω λαβής x 2
4. Κλιπ καλωδίου x 2
5. Ασφάλεια εκκέντρου x 4
6. Παξιμάδι κυλίνδρου x 4
7. Ροδέλα x 4
8. Μπουλόνι x 2
9. Μπλοκ στροφέα x 2
10. Ελατήριο x 2
11. Τάπα τεμαχισμού
12. Λαβή καλάθιού κομμένου γρασιδιού
13. Επάνω μέρος καλάθιού κομμένου γρασιδιού
14. Κάτω μέρος καλάθιού κομμένου γρασιδιού x 2
15. Προειδοποιητικά σύμβολα
16. Ετικέτα Κατάταξης Προϊόντος
17. Εγχειρίδιο Οδηγίας

RUS - СОДЕРЖИМОЕ:

1. Верхняя часть рукоятки
2. Нижняя часть рукоятки x 2
3. Заглушка нижней секции рукоятки x 2
4. Зажим кабеля x 2
5. Эксцентриковый зажим x 4
6. Цилиндрическая гайка x 4
7. Шайба x 4
8. Болт x 2
9. Поворотная планка x 2
10. Пружина x 2
11. Вставка для мульчирования
12. Ручка сборника срезанной травы
13. Верхняя часть сборника срезанной травы
14. Нижняя часть сборника срезанной травы x 2
15. Предупреждающие символы
16. Этикетка с характеристиками изделия
17. Руководство по использованию

SLO - VSEBINA

1. Zgornje držalo
2. Spodnje držalo x 2
3. Čep za spodnjo ročico x 2
4. Sponka za kabel x 2
5. Zaklep odmikala x 4
6. Navrtka x 4
7. Podložka x 4
8. Vijak x 2
9. Zaklep vrtenja x 2
10. Vzme x 2t
11. Pripomoček za mulčenje
12. Ročka zbiralnika za travo
13. Zgornji del zbiralnika trave
14. Spodnji del zbiralnika traves x 2
15. Opozorilni simboli
16. Tipna tablica
17. Priročnik

HR - SADRŽAJ

1. Gornja drška
2. Donja ručica x 2
3. Štitnik donje ručice x 2
4. Kvačica za kabel x 2
5. Zupčasti vijak x 4
6. Cilindrična matica x 4
7. Brtva x 4
8. Vijak s maticom x 2
9. Blokator osovine x 2
10. Opruga x 2
11. Uredaj za mljevenje
12. Ručka kutije za travu
13. Gornji dio kutije za travu
14. Donji dio kutije za travu x 2
15. Simboli upozorenja
16. Etiketa s ocjenom proizvoda
17. Priručnik s uputama

UA - ЗМІСТ

- Верхня ручка
- Нижня ручка
- Пробка нижньої ручки x 2
- Скоба для кабелю x2
- Фіксатор x 4
- Циліндрична гайка x 4
- Мийка x 4
- Болт x 2
- Поворотний блок x 2
- Пружина x 2
- Контейнер для подрібнення
- Ручка ємності для трави
- Верхня ємність для трави
- Нижня ємність для трави x 2
- Символи-попередження
- Маркування номінальної характеристики виробу
- Інструкція з експлуатації

RO - COMPONENTELE

- Mâner superior
- 2 x mâner inferior
- Dop pentru mânerul inferior x 2
- 2 x coliere pentru cablu
- Știft de blocare x 4
- Piuliță tambur x 4
- 4 x șaibe
- 2 x șuruburi
- Articulație cu pivot x 2
- Arc x 2
- Opritor pentru repunerea ierbii tunse
- Mânerul cutiei pentru iarbă
- Partea superioară a cutiei pentru iarbă
- 2 x partea inferioară a cutiei pentru iarbă
- Simboluri de avertisment
- Plăcuța de identificare a produsului
- Manual de instrucțiuni

TR - İÇİNDEKİLER

- Alt Kol
- Üst Kol x 2
- Alt kol tapası x 2
- Kablo klipsi x2
- Kam Kilidi x 4
- Kovan Somunu x 4
- Contası x 4
- Civatası x 2
- Pivot Bloğu x 2
- Yay x 2
- Saman Örtüsü Fişi
- Çim Kutusu Tutamağı
- Çim Kutusu Üst Kısım
- Çim Kutusu Alt Kısım x 2
- Uyarı Sembolleri
- Ürün Sınıflandırma Etiketi
- Talimat Elkitabı

BG - СЪДЪРЖАНИЕ

- Горна дръжка
- Долна дръжка
- Капачка на долната дръжка x 2
- Кабелна клемма x2
- Палец за затягане x 4
- Цилиндрична гайка x 4
- Шайба x 4
- Болт? x 2
- Шарнирен Блок x 2
- Пружина x 2
- Накрайник за торене
- Дръжка на кош за трева
- Горна част на кош за трева
- Долна част на кош за трева x 2
- Предупредителни символи
- Табелка с данни за продукт
- Инструкции за употреба

EST - OSAD

- Ülemine käepide
- Alumise käepide x 2
- Alumise käepideme kork x 2
- Juhtme klamber x2
- Nukilukk x 4
- Torummutter x 4
- Seib x4
- Polt x2

- Liigendplokk x 2
- Vedru x 2
- Multšiprunt
- Rohukasti käepide
- Rohukasti pealis
- Rohukasti alus x 2
- Hoiautumärgid
- Toote kasutusvõimsuse tabel
- Kasutusjuhend

LT - SUDEDAMOSIOS DALYS

- Viršutinė rankena
- Apatinė rankena x 2
- Apatinės rankenėlės kaištis x 2
- Laido segtukas x2
- Galinis užraktas x 4
- Cilindro varžlė x 4
- Poveržlė x4
- Varžtas x2
- Ašies antgalis x 2
- Spyruoklė x 2
- Mulčiavimo kaištis
- Žolės dėžės rankena
- Žolės dėžės viršutinė dalis
- Žolės dėžės apatinė dalis x 2
- Išpėjamieji ženklai
- Gaminio klasės etiketė
- Instrukcija

LV - IERPAKOJUMA SATURS

- Augšējais rokturis
- Apakšējais rokturis x 2
- Apakšējā roktura tapa x 2
- Kabeļa skava x 2
- Ekscentra slēdzis x 4
- Cilindriskais uzgrieznis x 4
- Blīvējums x4
- Skrūve x4
- Sarnīrs x 2
- Atspere x 2
- Mulčēšanas ieliktnis
- Zāles savācējgroza rokturis
- Zāles savācējgroza augšdaļa
- Zāles savācējgroza apakšdaļa x 2
- Bridinājuma simboli
- Izstrādājuma datu uzlīme
- Lietošanas rokasgrāmata

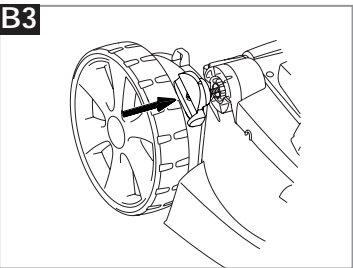
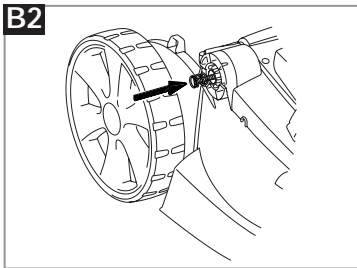
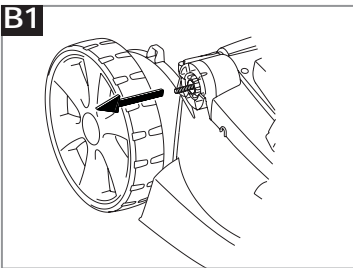
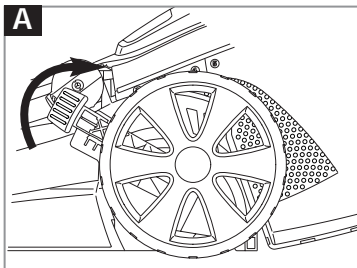

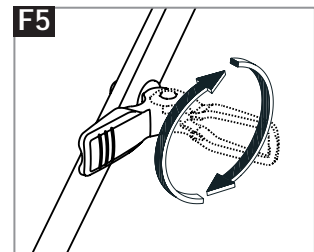
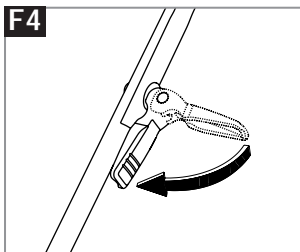
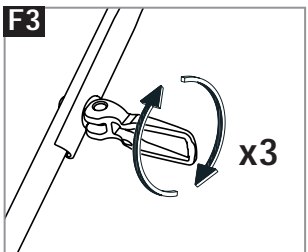
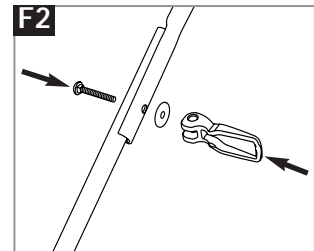
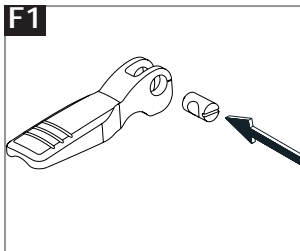
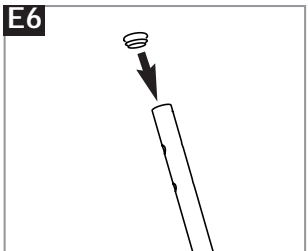
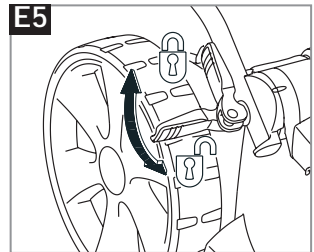
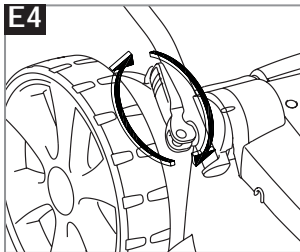
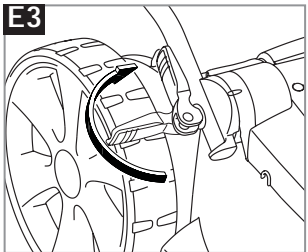
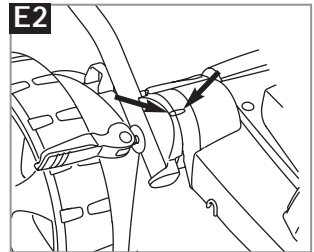
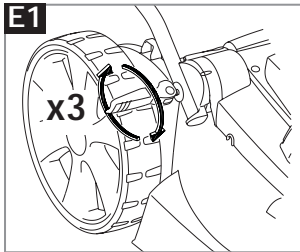
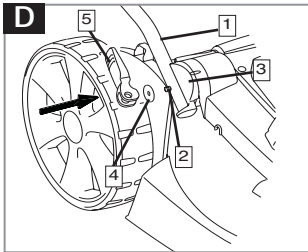
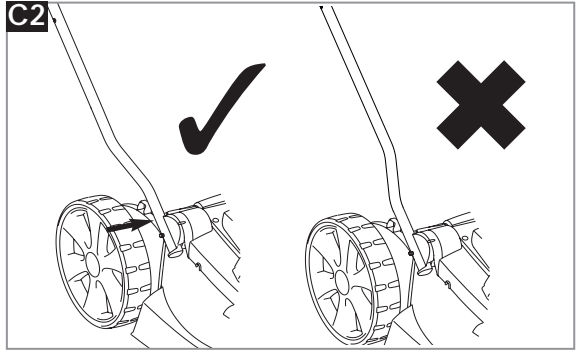
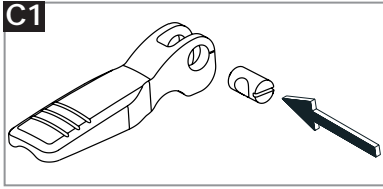

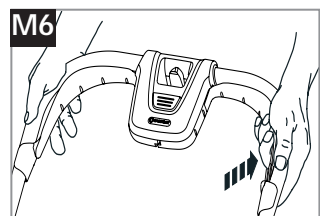
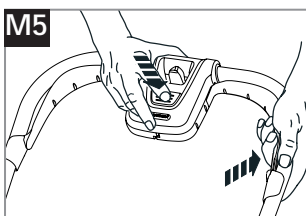
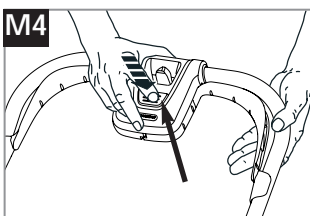
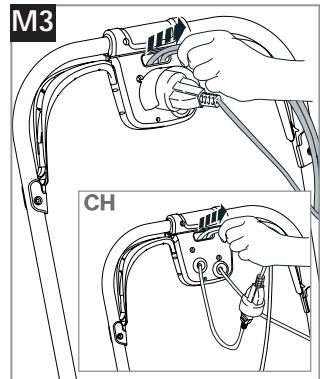
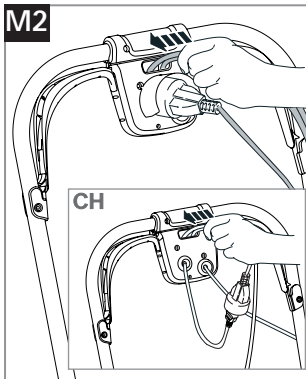
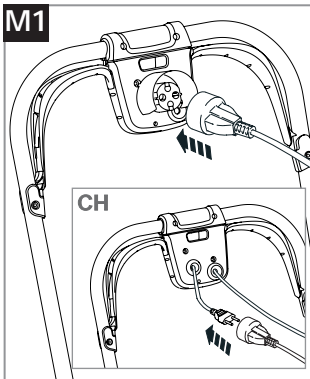
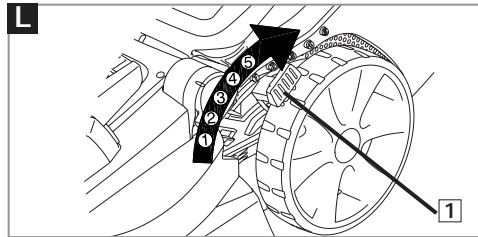
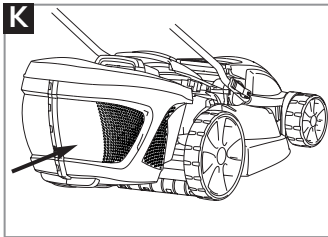
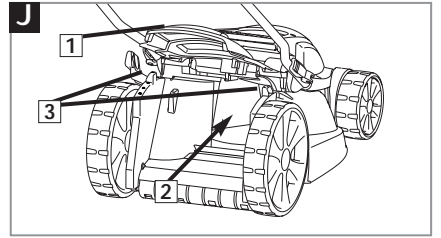
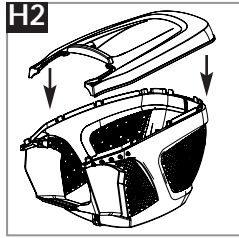
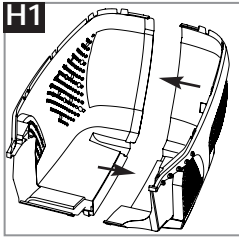
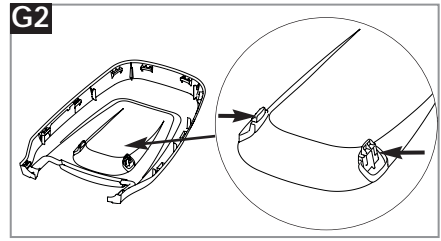
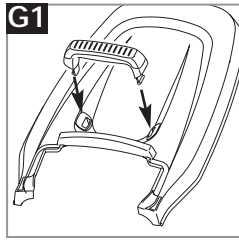
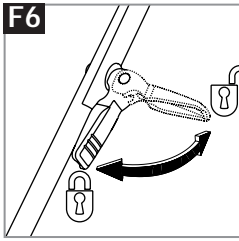

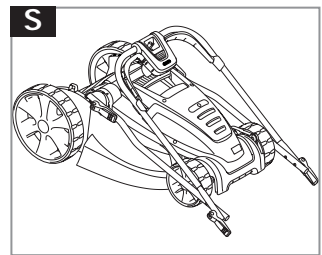
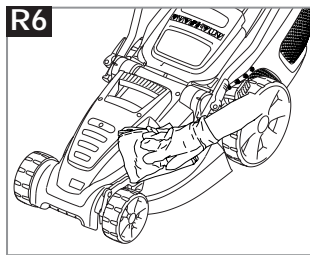
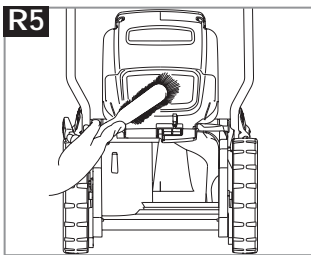
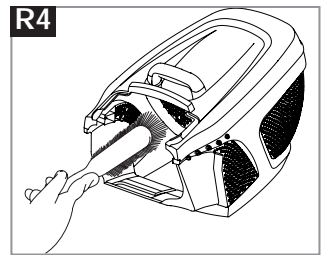
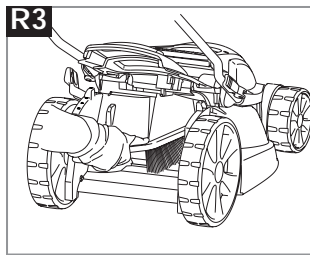
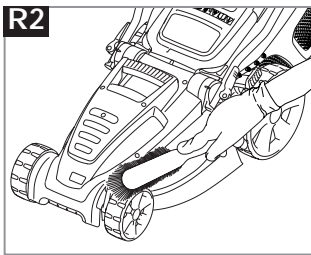
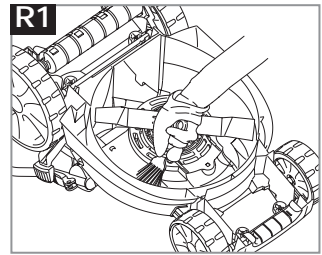
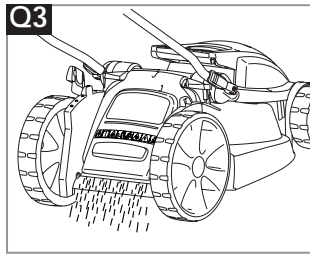
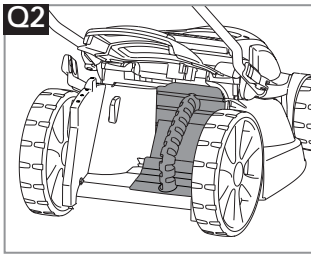
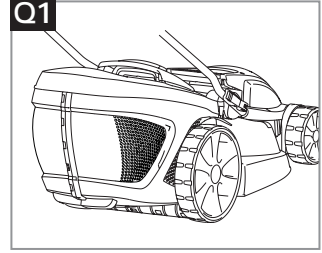
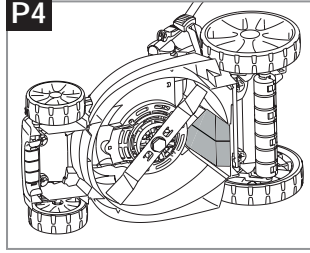
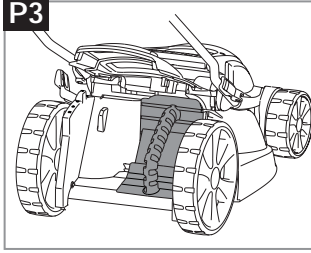
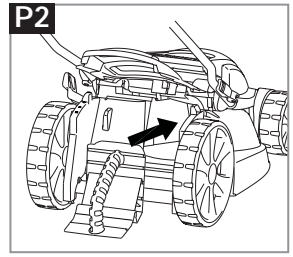
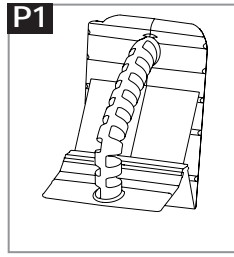
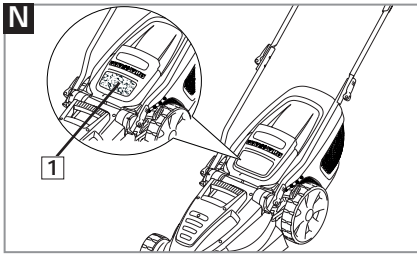

| | | | | | |
|-----|--|-----|--|-----|---|
| D | Zur Reinigung KEINE Flüssigkeiten verwenden. | E | NO utilice líquidos para la limpieza. | UA | Для очищення НЕ ВИКОРИСТОВУЙТЕ рідину. |
| GB | DO NOT use liquids for cleaning. | P | NÃO use líquidos para limpar. | RO | NU utilizați pentru curățire lichide. |
| F | NE PAS utiliser de produit liquide pour le nettoyage. | PL | NIE używać płynów do czyszczenia. | TR | Temizleme için sıvılar KULLANMAYIN. |
| NL | Voor het reinigen NOOIT vloeistoffen gebruiken. | H | NE használjon folyadékot tisztításra. | BG | НЕ използвайте течности за почистване |
| S | ANVÄND INTE vätskor för rengöring. | CZ | K čištění NEPOUŽÍVEJTE kapaliny. | EST | ÄRGE kasutage puhastamiseks vedelikke. |
| DK | BRUG IKKE væske til rengøring. | SK | NEPOUŽÍVAJTE na čistenie tekuté materiály. | LT | Neaudokite skysčių valymui. |
| N | Flytende midler MÅ IKKE brukes til rengjøring. | GR | ΜΗΝ καθαρίζετε με υγρά. | LV | Tīršanai NEIZMANTOJIET šķidrums. |
| FIN | ÄLÄ käytä nesteitä puhdistamiseen. | RUS | НЕ используйте жидкости для очистки. | | |
| I | NON usare liquidi per la pulizia. | SLO | NE uporabljajte raznih tekočin za čiščenje. | | |
| | | HR | NEMOJTE koristiti tekućine za čišćenje. | | |

| | | | | | |
|-----|---|-----|--|-----|--|
| D | Reparaturen dürfen nur von GARDENA Servicestellen oder von GARDENA autorisierten Fachhändlern durchgeführt werden. | E | Las reparaciones solo pueden hacerlas los centros de servicio de GARDENA o los distribuidores autorizados por GARDENA. | HR | Popravak mogu izvršiti GARDENA servisni centri ili prodajna mjesta koje je GARDENA za to ovlastila. |
| GB | Repairs may only be carried out by GARDENA service centres or dealers authorised by GARDENA. | P | As reparações podem não ser feitas nos centros de serviço ou concessionários autorizados da GARDENA. | UA | Ремонт може здійснюватися винятково в сервісних центрах GARDENA, або дилерами, які авторизовані GARDENA. |
| F | Pour des raisons de sécurité, les réparations ne doivent être effectuées que par le Service Après-Vente de GARDENA France ou l'un des Centres SAV agréés GARDENA. | PL | Naprawy mogą być wykonywane tylko w placówkach serwisowych GARDENA lub u dealerów autoryzowanych przez GARDENA. | RO | Reparațiile se vor efectua doar de către centrele de service GARDENA sau de către dealerii autorizati de către GARDENA. |
| NL | Reparaties mogen alleen door de GARDENA technische dienst of door GARDENA geautoriseerde vakhandels uitgevoerd worden. | H | Javítást csak a GARDENA szervizközpontok vagy a GARDENA által meghatalmazott márkakereskedők végezhetnek. | TR | Onarım çalışmaları, yalnızca GARDENA servis merkezleri veya GARDENA tarafından onaylanan satıcılar tarafından yürütülebilir. |
| S | Reparationer får endast utföras av GARDENA service eller av återförsäljares service auktoriserad av GARDENA. | CZ | Opravy mohou provádět pouze servisní střediska firmy GARDENA nebo prodejci schválení firmou GARDENA. | BG | Ремонти могат да се извършват единствено от центрoвете по поддръжката на GARDENA или упълномощени от нея представители. |
| DK | Reparationer må kun udføres af GARDENA service centre eller forhandlere, der er autoriseret af GARDENA. | SK | Opravy môžu byť prevedené iba v servisnom stredisku GARDENA alebo u predajcov autorizovaných spoločnosťou GARDENA. | EST | Parandustööid tohivad teha vaid GARDENA teeninduskeskused või GARDENA volitatud edasimüüjad. |
| N | Reparasjon vil muligens kun bli utført av GARDENAs servicesenter eller autoriserte GARDENA-forhandlere. | GR | Οι επισκευές διεξάγονται μόνο από τα κέντρα σέρβις της GARDENA ή από εξουσιοδοτημένους αντιπροσώπους της GARDENA. | LT | Remontuoti prietaisą galima tik GARDENA techninės priežiūros centruose arba pas įgaliotą GARDENA atstovą. |
| FIN | Korjaukset voidaan ainoastaan suorittaa GARDENA'n huoltokeskusten tai GARDENA'n valtuuttamien myyjien toimesta. | RUS | Починка устройства может быть выполнена только сервис-центрами компании GARDENA или официальными посредниками GARDENA. | LV | Remontu drīkst veikt tikai GARDENA klientu apkalpošanas centri vai GARDENA apstiprināti tirgotāji. |
| I | Le riparazioni possono essere eseguite solo dai centri assistenza GARDENA o da personale specializzato autorizzato GARDENA. | SLO | Popravila lahko opravijo samo servisni centri GARDENA ali prodajalci, ki jih je pooblastilo podjetje GARDENA. | | |

Sicherheitsmaßnahmen



Ihre Maschine kann bei einem unsachgemäßen Gebrauch eine Gefahr darstellen und zu ernsthaften Verletzungen des Bedieners und anderen Personen führen! Es müssen sämtliche Warnhinweise und Sicherheitsvorschriften beachtet werden, um einen sicheren Gebrauch und eine optimale Leistung Ihrer Maschine sicherstellen zu können. Der Bediener ist für die Einhaltung aller in diesem Handbuch und auf der Maschine angegebenen Warnhinweise und Sicherheitsvorschriften verantwortlich.

Erklärung der an der Maschine befindlichen Symbole



Achtung



Die Betriebsanleitung muß sorgfältig durchgelesen werden, um sicherstellen zu können, daß alle Steuerelemente und deren Funktion verstanden werden.



Der Rasenmäher muß während des Mähens immer auf dem Boden bleiben. Durch Kippen oder Anheben des Rasenmähers können Steine fortgeschleudert werden.



Es dürfen sich keine Personen in der Nähe befinden. Es darf nicht gemäht werden, wenn sich Personen, insbesondere Kinder oder Haustiere, im Mähbereich befinden.



Vorsicht – scharfe Klingen! Vor der Wartung oder falls das Gerätekabel beschädigt ist, Netzstecker vom Stromnetz trennen.



Die Klingen drehen sich nach dem Ausschalten des Geräts weiter.



Das Stromkabel vom Schneidwerk fernhalten

Allgemeines

1. Dieses Produkt ist nicht dafür ausgelegt, von Personen (einschließlich Kindern) mit physischen, sensorischen oder psychischen Beeinträchtigungen oder von Personen, die nicht ausreichende Erfahrungen und Kenntnisse für den Umgang mit dem Produkt besitzen, benutzt zu werden, es sei denn, solche Personen stehen unter Aufsicht einer Person, die für ihre Sicherheit haftet oder sie sind von solch einer haftenden Person in die Benutzung des Produkts speziell eingewiesen worden. Kinder sollten beaufsichtigt werden, um sicherzugehen, dass sie nicht mit dem Produkt spielen. Kinder sollten beaufsichtigt werden, um sicherzugehen, dass sie nicht mit dem Produkt spielen. Aus Sicherheitsgründen dürfen Kinder und Jugendliche unter 16 Jahren sowie Personen, die nicht mit dieser Betriebsanleitung vertraut sind, diesen Mäher nicht verwenden.
2. Den Rasenmäher in der in dieser Betriebsanleitung beschriebenen Art und Weise und nur für die vorgesehenen Funktionen verwenden.
3. Den Rasenmäher nie verwenden, wenn Sie müde oder krank sind oder unter dem Einfluß von Alkohol, Drogen oder Arzneimitteln stehen.
4. Der Bediener oder Benutzer ist für Unfälle anderer Personen, und für die Gefahr, der sie oder deren Eigentum ausgesetzt werden, verantwortlich.

Angaben zur Sicherheit bei der Verwendung elektrischer Teile

1. Es wird die Verwendung einer Fehlerstrom-Schutzvorrichtung mit einer Auslösung bei nicht mehr als 30mA empfohlen. Selbst mit einer solchen Schutzvorrichtung kann keine 100-prozentige Sicherheit garantiert werden. Deshalb müssen jederzeit die entsprechenden Sicherheitsvorschriften beachtet werden. Die Fehlerstrom-Schutzvorrichtung bei jeder Verwendung überprüfen.
2. Vor der Verwendung muß das Kabel auf

- Beschädigungen überprüft werden. Bei Anzeichen einer Beschädigung oder Alterung muß es ausgewechselt werden.
3. Den Rasenmäher nicht verwenden, wenn die elektrischen Kabel beschädigt oder abgenutzt sind.
 4. Die Verbindung zur Stromversorgung sofort unterbrechen, wenn das Kabel Schnitte aufweist oder die Isolierung beschädigt ist. Das Kabel nicht berühren, bis die Stromversorgung unterbrochen ist. Ein Kabel, das Schnitte oder Beschädigungen aufweist, darf nicht repariert werden; es muß mit einem neuen Kabel ausgewechselt werden.
 5. Ihr Verlängerungskabel darf im Betrieb nicht gewickelt sein, gewickelte Kabel können sich überhitzen und das Leistungsvermögen Ihres Rasenmähers reduzieren.
 6. Das Kabel muß vom Rasenmäher ferngehalten werden; immer vom Stromanschluß weg arbeiten und auf- und abmähen, nie in Kreisen mähen.
 7. Das Kabel nicht um scharfkantige Objekte ziehen.
 8. Immer zuerst die Stromversorgung unterbrechen, bevor ein Stecker, Kabelverbinder oder ein Verlängerungskabel entfernt wird.
 9. Den Rasenmäher ausschalten, den Stecker aus der Steckdose ziehen und das elektrische Versorgungskabel auf Beschädigungen oder Alterungsanzeichen überprüfen, bevor das Kabel zur Lagerung aufgewickelt wird. Ein beschädigtes Kabel darf nicht repariert werden; es muß mit einem neuen Kabel ausgewechselt werden.
 10. Das Kabel beim Aufwickeln nicht knicken.
 11. Die Maschine niemals am Kabel tragen.
 12. Niemals am Kabel zerrn, um irgendeinen Stecker zu ziehen.
 13. Nur an auf dem Typenschild angegebenes Wechselspannungsnetz anschließen.
 14. Dieses Gerät ist gemäß EN60335 schutzisoliert. Es darf unter keinen Umständen eine Erdleitung irgendwo am Produkt angeschlossen werden.

Kabel

Bei Verlängerungskabeln müssen die Mindestquerschnitte aus folgender Tabelle beachtet werden:

| Spannung | Kabellänge | Querschnitt |
|----------------|------------|---------------------|
| 220-240V/ 50Hz | bis 20 m | 1.5 mm ² |
| 220-240V/ 50Hz | 20 - 50 m | 2.5 mm ² |

1. Es dürfen nur Verlängerungskabel, die speziell zur Verwendung im Freien vorgesehen sind, verwendet werden.

Vorbereitung

1. Bei Arbeiten mit Ihrem Gerät müssen Sie immer feste Schuhe und lange Hosen tragen.
2. Sicherstellen, daß keine Äste, Steine, Knochen, Draht oder Schutt auf dem Rasen liegen; sie könnten durch das rotierende Messer fortgeschleudert werden.
3. Vor der Verwendung und nach Erhalt eines kräftigen Stoßes muss die Maschine auf Anzeichen eines Verschleißes oder einer Beschädigung überprüft und bei Bedarf die entsprechenden Reparaturarbeiten ausgeführt werden.
4. Abgenutzte oder beschädigte Messer müssen zusammen mit ihren Befestigungen als ganze Sätze ausgewechselt werden, um das Gleichgewicht beizubehalten.

Verwendung

1. Den Rasenmäher nur bei Tageslicht oder guter künstlicher Beleuchtung verwenden.
2. Rasenmäher sollten, wenn möglich, nicht in nassem Gras verwendet werden.
3. In nassem Gras ist Vorsicht geboten, da Sie leicht Ihren Halt verlieren können.

Sicherheitsmaßnahmen

- An Hängen muß sichergestellt werden, daß Sie einen sicheren Halt haben und rutschfeste Schuhe tragen.
- Hänge nie von oben nach unten, sondern immer quer zum Hang mähen.
- Seien Sie besonders vorsichtig, wenn Sie die Schmittichtung am Hang ändern. Immer langsam gehen, nicht laufen.
- Achten Sie beim Arbeiten immer auf sicheren und festen Stand, besonders an Hängen. Mit dem Mäher nicht an Schwimmbecken sowie Gartenteichen arbeiten.
- Beim Mähen nicht rückwärtsgehen, da Sie stolpern könnten.
- Beim Mähen den Rasenmäher nie in Ihre Richtung ziehen.
- Den Rasenmäher ausschalten, bevor er über andere Oberflächen als Gras geschoben wird.
- Den Rasenmäher nie verwenden, wenn die Schutzvorrichtungen beschädigt sind oder sich nicht an ihrer vorgesehenen Stelle befinden.
- Niemals Hände oder Füße in die Nähe der Schneidvorrichtung bringen, insbesondere beim Einschalten des Motors.
- Den Rasenmäher nicht kippen, wenn der Motor noch läuft.
- Hände nicht in die Nähe des Grasauswurfs bringen.
- Einen Rasenmäher niemals anheben oder tragen, wenn er noch läuft oder noch an die Stromversorgung angeschlossen ist.
- Den Stecker aus der Steckdose ziehen.
- bevor der Rasenmäher unbeaufsichtigt bleibt;
- bevor eine Blockierung entfernt wird;
- bevor der Rasenmäher überprüft oder gereinigt wird oder Arbeiten daran ausgeführt werden;
- wenn Sie einen Gegenstand treffen. Der Rasenmäher darf erst dann wieder verwendet werden, wenn absolut sichergestellt wurde, daß sich der gesamte Rasenmäher in einem sicheren Betriebszustand befindet;
- wenn der Rasenmäher anfängt, ungewöhnlich stark zu vibrieren. In diesem Falle muß er sofort überprüft werden. Ein übermäßiges Vibrieren kann Verletzungen verursachen.

Wartung und Lagerung

- Vorsicht: Die Drehklinge(n) nicht berühren!
- Alle Muttern, Bolzen und Schrauben müssen fest angezogen sein, damit ein sicherer Betriebszustand des Rasenmähers gewährleistet ist.
- Den Grasbehälter regelmäßig auf Verschleiß oder Schäden prüfen.
- Abgenutzte oder beschädigte Teile müssen für einen sicheren Zustand ausgewechselt werden.
- Nur für diese Produkt vom Hersteller spezifizierte Originalteile beim Auswechseln verwenden.
- Bei der Einstellung des Rasenmähers darauf achten, daß Sie Ihre Finger nicht zwischen den beweglichen Messern und den feststehenden Teilen der Maschine einklemmen.
- An einem kühlen, trockenen Ort, außerhalb der Reichweite von Kindern aufbewahren. Nicht im Freien aufbewahren.

Einsatzgebiet Ihres GARDENA PowerMax 36 E/42 E Mäher

Der GARDENA Mäher ist für das Schneiden von Rasen und Grasflächen mit einer maximalen Hang-Steigung von 20° im privaten Haus- und Hobbygarten bestimmt. Wegen der Gefahr körperlicher Gefährdung darf der Mäher nicht eingesetzt werden zum Trimmen von

Büschen, Hecken und Sträuchern, zum Schneiden und Zerkleinern von Rankgewächsen oder Rasen auf Dachpflanzungen oder in Balkonkästen. Weiterhin darf der Mäher nicht als Häcksler zum Zerkleinern von Baum- und Heckenabschnitten sowie zum Einebnen von Bodenebenen verwendet werden.

WICHTIGE INFORMATIONEN

Bei Lieferung vom Hersteller befinden sich die Räder in angehobener Stellung. Das Gerät erst dann einschalten, nachdem die Räder von der angehobenen Stellung in Position 5 gebracht wurden (siehe Abb. A).

Montage der Holm-Unterteile am Rasenmäher

- An der zur Befestigung des Holm-Unterteils vorgesehenen Schraube so fest ziehen, bis sie wie in **Abb. B1** dargestellt an der korrekten Position einrastet.
- Die Feder auf die Schraube setzen (**B2**).
- Die Holmaufnahme an der Schraube anbringen (**B3**). **Dies auf der anderen Seite wiederholen.**
- Die Gewindebolzen wie in **Abb. C1** dargestellt in den Spannhebel einfügen.
- Während sichergestellt wird, dass das Holm-Unterteil korrekt positioniert ist (**C2**), das Holm-Unterteil (**D1**) so weit an der Schraube (**D2**) anbringen, bis es sicher im Holmaufnahme (**D3**) platziert ist.
- Die Unterlegscheibe (**D4**) und den Spannhebel (**D5**) auf die Schraube (**D2**) setzen und den Spannhebel 3 mal im Uhrzeigersinn drehen (siehe **Abb. E1**).
- Sicherstellen, dass die erhöhten Markierungen am Spannhebel und der Haube korrekt ausgerichtet sind (**E2**), den Spannhebel wie in **Abb. E3** dargestellt in Richtung Holm drücken und weiter im Uhrzeigersinn drehen (**E4**), bis er fest angezogen ist.
- Der Spannhebel kann wie in **Abb. E5** dargestellt entriegelt und verriegelt werden. **Dies auf der anderen Seite wiederholen.**
- Die Endkappen an beiden Holm-Unterteilen oben einsetzen (**E6**).

Montage der Holm-Oberteile an den Holm-Unterteilen

- Die Gewindebolzen wie in **Abb. F1** dargestellt in den Spannhebel einfügen.
- Das Holm-Oberteil mit der Schraube, der Unterlegscheibe und dem Spannhebel wie in **Abb. F2** dargestellt am Holm-Unterteil anbringen.
- Den Spannhebel wie in **Abb. F3** dargestellt 3 mal im Uhrzeigersinn drehen.
- Den Spannhebel wie in **Abb. F4** dargestellt in Richtung Holm drücken und weiter im Uhrzeigersinn drehen (**F5**), bis er fest angezogen ist.
- Der Spannhebel kann wie in **Abb. F6** dargestellt entriegelt und verriegelt werden. **Dies auf der anderen Seite wiederholen.**

Montage der Grasfangbox

Montage der Grasfangboxgriffe

1. Den Griff für den Grasfangbox so weit in die am oberen Grasfangbox-Teil befindlichen Einschiebschlitze schieben, bis er einrastet (**G1**).
2. Von der Deckelunterseite (**G2**) aus prüfen, dass die am Grasfangboxgriff befindlichen Clips korrekt und sicher positioniert sind.

Montage der Grasfangbox

1. Die beiden Grasfangboxhälften durch Ausrichtung der Clips zusammensetzen und darauf achten, dass alle Clips korrekt positioniert sind, bevor die beiden Teile miteinander verbunden werden (**H1**).
2. Den Deckel des Grasfangbox durch Ausrichtung der Clips am zusammengesetzten Grasfangbox anbringen. Darauf achten, dass alle Clips korrekt positioniert sind, bevor die Teile miteinander verbunden werden (**H2**).

Montage des zusammengesetzten Grasfangbox am Rasenmäher

1. Die Schutzklappe (**J1**) anheben.

2. Sicherstellen, dass die Auswurföffnung (**J2**) sauber ist und keine Ablagerungen aufweist.
 3. Die vollständig zusammengesetzte Grasfangbox an den hinten an dem Gehäuse befindlichen 2 Aufnahmepunkten (**J3**) einhängen (**siehe Abb. K**).
 4. Die Schutzklappe oben an der Grasfangbox positionieren. Sicherstellen, dass die Grasfangbox sicher angebracht ist.
- **WICHTIG! NACH DER MONTAGE SICHERSTELLEN, DASS ZWISCHEN SCHUTZKLAPPE UND GRASFANGBOX KEIN ZWISCHENRAUM VORHANDEN IST.**
 - Die Grasfangbox auf umgekehrte Weise abnehmen.
 - Wenn beim Mähen größerer Grasflächen das Gras nicht aufgesammelt werden muss, kann der Rasenmäher auch ohne Grasfangbox verwendet werden. Sicherstellen, dass die Schutzklappe vollständig geschlossen ist. Die Schutzklappe ist so angeordnet, dass das Schnittgut hinter der Maschine auf dem Rasen abgelegt wird.

Schnitthöhen-Einstellung

- Die Schnitthöhe kann durch Anheben bzw. Senken der Räder unter Verwendung eines Hebels (**L1**) eingestellt werden.
- Bei diesem Rasenmäher stehen fünf Schnitthöhen zur Auswahl (20 - 60 mm).

- **HINWEIS** Für die meisten Rasenflächen wird eine mittlere Schnitthöhe empfohlen. Wird eine zu niedrige Schnitthöhe ausgewählt, beeinträchtigt dies die Rasenqualität und Grasaufnahme.

Starten und Stoppen

Rasenmäher starten

1. Das Verlängerungskabel hinten am Ein-/ Ausschalter anschließen (**M1**).
2. Das Kabel als Schlaufe durch die Aussparung schieben (**M2**).
3. Die Kabelschlaufe zur Sicherung über den Haken legen, und das Kabel dann wieder zurück durch die Aussparung ziehen (**M3**).
4. Das Verlängerungskabel an eine Netzsteckdose anschließen.

Der Ein-/ Ausschalter umfasst eine Einschaltsperrung (**N4**), mit der ein versehentliches Starten verhindert wird.

5. Die am Ein-/ Ausschalter befindliche Einschaltsperrung (**M4**) gedrückt halten und einen der Start-/Stopp-Bügel an den Oberholm ziehen (**M5**).
 6. Den Start-/Stopp-Bügel in dieser Position halten und die Einschaltsperrung loslassen (**M6**).
- **HINWEIS: Es sind zwei Start-/Stopp-Bügel vorhanden. Zum Starten des Rasenmähers kann jeder dieser beiden verwendet werden.**
 - **WICHTIG: Die Start-/Stopp-Bügel nicht wechselweise verwenden.**

Rasenmäher stoppen

1. Den Start-/Stopp-Bügel loslassen.

CH (Schweiz)

Zum Herstellen eines sicheren Anschlusses zwischen dem Rasenmäher und dem Verlängerungskabel empfehlen wir Ihnen dringend, das Kabel anhand der folgenden Methode zu verbinden:

1. Verbinden Sie den Stecker des kurzen Anschlusskabels mit der Anschlussbuchse des Verlängerungskabels. (**M1**).
2. Bilden Sie eine Schlaufe am Ende des

Verlängerungskabels nahe der Anschlussbuchse und sichern Sie diese in der Zugenlastung oben am Ein-/ Ausschalter (**M2, M3**). Dadurch hängt die Anschlussbuchse nach unten.

Sollte das kurze Kabel beschädigt sein, muss es durch den Hersteller, seinen Kundendienstvertreter oder ähnlich qualifiziertes Fachpersonal ersetzt werden, um Gefahren zu vermeiden.

Füllstandfenster der Grasfangbox

- Die Grasfangbox ist voll, wenn Gras im Füllstandfenster sichtbar ist. (**N1**).

- Wenn die Grasfangbox voll ist, sollte diese geleert werden.

MulchKit

Mähen mit dem MulchKit

1. Im Lieferumfang des Rasenmähers ist das MulchKit (**P1**)
2. Start-/Stop-Bügel loslassen um den Rasenmäher zu stoppen.
3. Vorsichtig die Heckklappe öffnen und das MulchKit in den Auswurfschacht einschieben (**P2**). Sicherstellen,

dass es vollständig eingeschoben ist (**P3**).

4. Das MulchKit versperrt den Auswurfschacht auf der Unterseite der Abdeckung und verhindert somit den Grasauswurf. (**P4**)

Mäh-Tipps

Ihr Produkt ist zum Grasmähen anhand der folgenden Methoden geeignet:

1. **Mit angebrachter Grasfangbox:** Das geschnittene Gras wird aufgenommen, verdichtet und in der Grasfangbox gesammelt. (**Q1**)
2. **Angebautes Mulchkit:** Das Mähgut wird fein gehäckselt, so dass es als Rasendünger dient (**Q2**)
3. **Ohne Grasfangbox:** Schneidet hohes Gras effektiv, ohne dass die Grasfangbox geleert werden muss (**Q3**)

Mäh-Tipps

1. Beim Mähen immer an dem Rand beginnen, der sich der Steckdose am nächsten befindet, damit das Kabel stets auf der schon gemähten Rasenfläche liegt.

2. Während der Vegetationszeit sollten Sie Ihren Rasen zweimal in der Woche mähen. Wenn der Rasen um mehr als ein Drittel gekürzt wird, so schadet dies dem Rasen.

Den Rasenmäher nicht überlasten

Beim Mähen von langem, dicken Gras kann es zu einem Abfall der Motordrehzahl kommen. Dies lässt sich durch ein verändertes Motorengeräusch erkennen. Ein Abfall der Motordrehzahl kann eine Überlastung Ihres Rasenmähers verursachen, was wiederum zu einer Beschädigung führen kann. Bei langem, dicken Gras dieses zuerst mit einer größeren Schnitthöhe mähen und so eine Überlastung des Rasenmähers vermeiden. Siehe "Schnitthöhen-Einstellung".

Rasenmäherpflege

Reinigung

- **HANDSCHUHE VERWENDEN.**
- **WICHTIG:-** Ihr Rasenmäher muss unbedingt in einem sauberen Zustand bleiben. In den Lufteinlässen oder unter dem Gehäuse zurückgelassenes Schnittgut kann zu einer möglichen Brandgefahr führen.
- 1. Unter dem Gehäuse befindliche Grasreste mit einer Bürste entfernen (**R1**).
- 2. Mit einer weichen Bürste Schnittgut von allen Lufteinlässen (**R2**), der Auswurföffnung (**R3**) und der Grasfangbox (**R4**) entfernen.
- 3. Mit einer Bürste Schnittgut von dem Sicht-Fenster entfernen (**R5**).
- 4. Die Oberfläche des Rasenmähers mit einem trockenen Tuch abwischen (**R6**).
- **WICHTIG:** Zur Reinigung Ihres Rasenmähers

niemals Wasser verwenden. Keine Chemikalien, einschließlich Benzin oder Lösungsmittel, zur Reinigung des Rasenmähers verwenden, da dies unter Umständen zu einer Beschädigung wichtiger Kunststoffteile führen kann.

Aufbewahrung Ihres Rasenmähers:

- Die Flügelmuttern lösen und den Holm zusammengeklappt auf den Rasenmäher auflegen (**S**).
- Den Rasenmäher an einem trockenen Ort aufbewahren und so vor einer möglichen Beschädigung schützen.

Am Ende der Mähaison

1. Den Mäher auf Beschädigung und Verschleiß prüfen und ggf. instand setzen lassen.
2. Den Rasenmäher gründlich reinigen.
3. Sicherstellen, dass das Stromkabel korrekt aufbewahrt wird und nicht beschädigt werden kann.

Hinweise zur Fehlersuche

Rasenmäher läuft nicht

1. Wurde das korrekte Verfahren zum Starten des Rasenmähers befolgt? Siehe "Rasenmäher starten".
2. Wird der Rasenmäher mit Strom versorgt?
3. Wenn der Rasenmäher trotzdem nicht läuft: **Sofort den Netzstecker ziehen und sich mit Ihrer GARDENA Service in Verbindung setzen.**

Schlechte Grasaufnahme

1. Den Netzstecker ziehen.
2. Die Außenseite der Lufteinlässe, die Auswurföffnung und die Haubenunterseite säubern.
3. Eine größere Schnitthöhe auswählen. Siehe "Schnitthöhen-Einstellung".
4. Bei anhaltender schlechter Grasaufnahme: **Sofort den Netzstecker ziehen und sich mit Ihrer GARDENA Service in Verbindung setzen.**

Übermäßige Vibration

1. Den Netzstecker ziehen.
 2. Wurde das Messer korrekt angebracht?
 3. Wenn das Messer beschädigt oder abgenutzt ist, muss es ersetzt werden.
 4. Bei anhaltender Vibration: **Sofort den Netzstecker ziehen und sich mit Ihrer GARDENA Service in Verbindung setzen.**
- Rasenmäher lässt sich nur mühsam schieben**
1. Den Netzstecker ziehen.
 2. Bei langem Gras oder unebenem Boden sollte eine größere Schnitthöhe eingestellt werden. Siehe "Schnitthöhen-Einstellung".
 3. Prüfen, ob sich die Räder frei drehen lassen.
 4. Bei einem anhaltenden Problem: **Sofort den Netzstecker ziehen und sich mit Ihrer GARDENA Service in Verbindung setzen.**

Service / Garantie

Wir bieten Ihnen umfangreiche Serviceleistungen

- Qualifizierte, schnelle und kostengünstige Reparatur durch unseren **Zentralen Reparatur-Service**
– Bearbeitungsdauer in unserem Hause max. 5 Arbeitstage
- Einfache und kostengünstige Rücksendung an GARDENA durch **Abhol-Service (nur innerhalb von Deutschland)**
– Abholung innerhalb von 2 Tagen
- Kompetente Beratung bei Störungen / Reklamationen durch unseren **Technischen Service**
- Schnelle und kostengünstige Ersatzteilversorgung durch unseren **Zentralen Ersatzteil-Service**
– Bearbeitungsdauer in unserem Hause max. 2 Arbeitstage

Im Garantiefall sind die Serviceleistungen für Sie kostenlos.

GARDENA Manufacturing GmbH Service
Hans-Lorenser-Str. 40 D-89079 Ulm

Service-Anschrift

Ihre direkte Verbindung zum Service

| | ☎ Telefon | Fax | @ E-Mail |
|--|--|-----|--------------------------------|
| D in Deutschland | (07 31) 4 90 + Durchwahl | | www.gardena.de/service/ |
| Technische Störungen / Reklamationen | 290 | 389 | service@gardena.com |
| Reparaturen und Antworten auf Kostenvoranschläge | 300 | 307 | service@gardena.com |
| Ersatzteilbestellungen / Allgem. Produktberatung | 123 | 249 | service@gardena.com |
| Abhol-Service | (018 03) 30 8100 oder (018 03) 00 16 89 | | |

Ihre direkte Verbindung zum Service

| | | |
|--------------------------|------------------------------|-------------------------------|
| A in Österreich | +43 (0) 732 770101-90 | consumer.service@husqvarna.at |
| CH in der Schweiz | 0848800464 | info@gardena.ch |

Umweltinformation

GARDENA stellt Produkte unter einem Umweltmanagementsystem (ISO 14001) her. Hierbei werden Fertigungsverfahren angewandt, welche es ermöglichen, Teile auf eine umweltfreundliche Weise (soweit dies durchführbar ist) und unter der Berücksichtigung der Wiederverwertung am Ende ihrer Benutzungsdauer, herzustellen.

- Die Verpackung kann wiederverwertet werden.
- Kunststoffteile wurden (wo durchführbar) für eine nach Kategorien geordnete Wiederverwertung gekennzeichnet.
- Beim Entsorgen von nicht mehr zu gebrauchenden Produkten muß die Umwelt berücksichtigt werden.
- Falls erforderlich, setzen Sie sich bitte mit Ihrer örtlichen Behörde in Verbindung. Diese kann Ihnen Einzelheiten zur Entsorgung mitteilen.

Das Symbol  auf dem Produkt bzw. auf der Produktverpackung gibt an, dass dieses Produkt nicht als Hausmüll behandelt werden darf. Zur Entsorgung ist es an einen entsprechenden Recycling-Punkt für elektrische und elektronische Geräte zu bringen. Durch die umweltgerechte Entsorgung dieses Produkts tragen Sie dazu bei, potentielle Folgeschäden an der Umwelt und Gesundheitsschäden zu verhindern. Ausführlichere Informationen über das Recycling dieses Produkts erhalten Sie auf Wunsch von Ihrem Stadt- oder Gemeinderat, den für die Hausmüllentsorgung zuständigen Behörden oder dem Geschäft, in dem Sie dieses Produkt gekauft haben.

Garantie

GARDENA gewährt für dieses Produkt 2 Jahre Garantie (ab Kaufdatum). Diese Garantieleistung bezieht sich auf alle wesentlichen Mängel des Gerätes, die nachweislich auf Material- oder Fabrikationsfehler zurückzuführen sind. Sie erfolgt durch die Ersatzlieferung eines einwandfreien Gerätes oder durch die kostenlose Reparatur des eingesandten Gerätes nach unserer Wahl, wenn folgende Voraussetzungen gewährleistet sind:

- Das Gerät wurde sachgemäß und laut den Empfehlungen in der Betriebsanleitung behandelt.
- Es wurde weder vom Käufer noch von einem Dritten versucht, das Gerät zu reparieren.

Das Verschleißteil Messer ist von der Garantie ausgeschlossen.
Diese Hersteller-Garantie berührt die gegenüber dem Händler / Verkäufer bestehenden Gewährleistungsansprüche nicht.
Im Garantiefall schicken Sie bitte das defekte Gerät zusammen mit einer Kopie des Kaufbelegs und einer Fehlerbeschreibung per Abhol-Service (nur in Deutschland) oder frankiert an die auf der Rückseite angegebene Serviceadresse.
Nach erfolgter Reparatur senden wir das Gerät frei an Sie zurück.

Wartungsempfehlungen

- Ihr Produkt ist durch ein silberfarbenes Produkttypschild gekennzeichnet.
- Ihr Gerät sollte mindestens alle 12 Monate gewartet werden.

EU-Konformitätserklärung

Maschinenverordnung (9. GSGVO) / EMVG / Niedersp. RL
Der Unterzeichnete GARDENA Manufacturing GmbH, Hans-Lorenser-Str. 40, D-89079 Ulm, bestätigt, dass die nachfolgend bezeichneten Geräte in der von uns in Verkehr gebrachten Ausführung die Anforderungen der harmonisierten EU-Richtlinien, EU-Sicherheitsstandards und produktspezifischen Standards erfüllen. Bei einer nicht mit uns abgestimmten Änderung der Geräte verliert diese Erklärung ihre Gültigkeit.

Bezeichnung des Gerätes:.....**Elektrischer Rasenmäher**
Typ**36 E, 42 E**
Anbringungs-jahr der CE-Kennzeichnung:.....**2008**

EU-Richtlinien:
98/37/EEC, 2006/42/EC, 2004/108/EC, 2000/14/EC, 2006/95/EC
Harmonisierte EN:
EN60335-1, EN60335-2-77, EN836, EN ISO 12100-1, EN ISO 12100-2

Arbeitsplatzbezogener Schalldruckpegel L_{pA} nach EN 836 entsprechen den Tabellenwerten
Hand-Armschwingung a_{vhw} nach EN 836 entsprechen den Tabellenwerten
Geräuschemissionswert L_{WA} nach 2000/14/EC entsprechen den Tabellenwerten.

Konformitätsbewertungsverfahren.....Annex VI
Prüfbehörde.....Intertek, Cleeve Road
Leatherhead, Surrey
KT22 7SB, England

Ulm 01/10/2008
Peter Lameli
Technische Leitung



| | | |
|--|-------|-------|
| Typ | 36 E | 42 E |
| Schnittbreite (cm) | 36 | 42 |
| Umdrehungsgeschwindigkeit des Schneidwerks (rpm) | 3.850 | 3.600 |
| Leistung (W) | 1500 | 1700 |
| Gemessene Geräuschemission L_{WA} (dB(A)) | 95 | 95 |
| Garantierte Geräuschemission L_{WA} (dB(A)) | 96 | 96 |
| L_{pA} (dB(A)) | 80.4 | 84.9 |
| a_{vhw} (dB(A)) | 1.56 | 1.53 |
| Gewicht (Kg) | 13.5 | 13.9 |

Deutschland / Germany

GARDENA
Manufacturing GmbH
Central Service
Hans-Lorenser-Straße 40
D-89079 Ulm
Produktfragen:
(+49) 731 490-123
Reparaturen:
(+49) 731 490-290
service@gardena.com

Argentina

Husqvarna Argentina S.A.
Vera 745
(C1414AOO) Buenos Aires
Phone: (+54) 11 4858-5000
diego.poggi@ar.husqvarna.com

Australia

Husqvarna Australia Pty. Ltd.
Locked Bag 18
Gosford NSW 2250
Phone: (+61) (0) 2 4372 1500
customer.service@
husqvarna.com.au

Austria / Österreich

Husqvarna Austria GmbH
Consumer Products
Industriezeile 36
4010 Linz
Tel.: (+43) 732 77 01 01 - 90
consumer.service@
husqvarna.at

Belgium

GARDENA Belgium NV/SA
Sterrebeekstraat 163
1930 Zaventem
Phone: (+32) 2 7 20 92 12
Mail: info@gardena.be

Brazil

Palash Comércio e
Importação Ltda.
Rua São João do Araguaia, 338
- Jardim Califórnia -
Barueri - SP - Brasil -
CEP 06409-060
Phone: (+55) 11 4198-9777
eduardo@palash.com.br

Bulgaria

Хускварна България ЕООД
1799 София
Бул. „Андрей Ляпчев“ № 72
Тел.: (+359) 2 80 99 424
www.husqvarna.bg

Canada / USA

GARDENA Canada Ltd.
100 Summerlea Road
Brampton, Ontario L6T 4X3
Phone: (+1) 905 792 93 30
info@gardenacanada.com

Chile

Antonio Martinic y Cia Ltda.
Cassillas 272
Centro de Cassillas
Santiago de Chile
Phone: (+56) 2 20 10 708
garfar_cl@yahoo.com

Costa Rica

Compania Exim
Euroberoamericana S.A.
Los Colegios, Moravia,
200 metros al Sur del Colegio
Saint Francis - San José
Phone: (+506) 297 68 83
exim_euro@racsa.co.cr

Croatia

KLIS d.o.o.
Stanciceva 79
10419 Vukovina
Phone: (+385) 1 622 777 0
gardena@klis-trgovina.hr

Cyprus

FARMOKIPIKI LTD
P.O. Box 7098
74, Digeni Akritia Ave.
1641 Nicosia
Phone: (+357) 22 75 47 62
condam@spidernet.com.cy

Czech Republic

GARDENA spol. s r.o.
Tuřanka 115
627 00 Brno
Phone: (+542) 548 217 777
gardena@gardenabrno.cz

Denmark

GARDENA
Husqvarna Consumer Outdoor
Products
Salgsafdelning Danmark
Box 9003
S-200 39 Malmö
info@gardena.dk

Estonia

Husqvarna Eesti OÜ
Consumer Outdoor Products
Kesk tee 10, Aaviku küla
Rae vald, Harju maakond
75305
kontakt.etj@husqvarna.ee

Finland

Oy Husqvarna Ab
Consumer Outdoor Products
Lautatarhankatu 8 B / PL 3
00581 HELSINKI
info@gardena.fi

France

GARDENA France
Immeuble Exposit
9 - 11 allée des Pierres Mayettes
ZAC des Barbannières, B.P. 99
-F- 92232 GENNEVILLIERS
cedex
Tél. (+33) 01 40 85 30 40
service.consommateurs@
gardena.fr

Great Britain

Husqvarna UK Ltd
Preston Road
Aycliffe Industrial Park
Newton Aycliffe
County Durham
DL5 6UP
info.gardena@
husqvarna.co.uk

Greece

HUSQVARNA GREECE S.A.
Branch of Koropi
Ifestou 33A
Industrial Area Koropi
194 00 Athens - Greece
V.A.T. EL094094640
Phone: (+30) 210 66 20 225
info@husqvarna-consumer.gr

Hungary

Husqvarna
Magyarország Kft.
Ezred u. 1 - 3
1044 Budapest
Phone: (+36) 80 20 40 33
gardena@gardena.hu

Iceland

Ó. Johnson & Kaaber
Tunguhalsi 1
110 Reykjavik
oof@ojk.is

Ireland

Michael McLoughlin & Sons
Hardware Limited
Long Mile Road
Dublin 12

Italy

GARDENA Italia S.p.A.
Via Donizetti 22
20020 Lainate (Mi)
Phone: (+39) 02.93.94.79.1
info@gardenaitalia.it

Japan

KAKUICHI Co. Ltd.
Sumitomo Realty &
Development Kojimachi
BLDG., 8F, 5-1 Nibanncyo,
Chiyoda-ku, Tokyo 102-0084
Phone: (+81) 33 264 4721
m_ishihara@kaku-ichi.co.jp

Latvia

SIA „Husqvarna Latvija“
Consumer Outdoor Products
Bākūzu iela 6, Rīga, LV-1024
info@husqvarna.lv

Lithuania

UAB Husqvarna Lietuva
Consumer Outdoor Products
Atelities pl. 77C
LT-52104 Kaunas
centras@husqvarna.lt

Luxembourg

Magasins Jules Neuberg
39, rue Jacques Stas
Luxembourg-Gasperich 2549
Case Postale No. 12
Luxembourg 2010
Phone: (+352) 40 14 01
api@neuberg.lu

Netherlands

GARDENA Nederland B.V.
Postbus 50176
1305 AD ALMERE
Phone: (+31) 36 521 00 00
info@gardena.nl

Neth. Antilles

Jonka Enterprises N.V.
Sta. Rosa Weg 196
P.O. Box 8200, Curaçao
Phone: (+599) 9 76 67 55
pgm@jonka.com

New Zealand

Husqvarna New Zealand Ltd.
PO Box 76437
Manukau City 2241
Phone: (+64) 09 9202410

Norway

GARDENA
Husqvarna Consumer Outdoor
Products
Salgskontor Norge
Kleiverveien 6
1540 Vestby
info@gardena.no

Poland

Husqvarna Poland Spółka z o.o.
Oddział w Szymanowie
Szymanów 9 d
05-532 Baniocza
Phone: (+48) 22 727 56 90
gardena@gardena.pl

Portugal

GARDENA Portugal Lda.
Sintra Business Park
Edifício 1, Fração 0-G
2710-089 Sintra
Phone: (+351) 21 922 85 30
info@gardena.pt

Romania

MADEX INTERNATIONAL SRL
Soseaua Odail 117-123,
Sector 1,
București, RO 013603
Phone: (+40) 21 352 76 03
madex@ines.ro

Russia

ООО ГАРДЕНА РУС
123007, г. Москва
Хорошевское шоссе, д. 32А
Тел.: (+7) 495 380 31 92
info@gardena-rus.ru

Singapore

Hy-Ray PRIVATE LIMITED
40 Jalan Pemimpin
#02-08 Tat Ann Building
Singapore 577185
Phone: (+65) 6253 2277
shiyang@hyray.com.sg

Slovak Republic

GARDENA spol. s r.o.
Tuřanka 115
627 00 Brno
Phone: (+420) 548 217 777
gardena@gardenabrno.cz

Slovenia

GARDENA d.o.o.
Brodišče 15
1236 Trzin
Phone: (+386) 1 580 93 32
servis@gardena.si

South Africa

GARDENA
South Africa (Pty.) Ltd.
P.O. Box 11534
Vorna Valley 1686
Phone: (+27) 11 315 02 23
sales@gardena.co.za

Spain

GARDENA IBÉRICA S.L.U.
C/ Basauri, nº 6
La Florida
28023 Madrid
Phone: (+34) 91 708 05 00
atencioncliente@gardena.es

Sweden

GARDENA
Husqvarna Consumer Outdoor
Products
Försäljningskontor Sverige
Box 9003
200 39 Malmö
info@gardena.se

Switzerland / Schweiz

Husqvarna Schweiz AG
Consumer Products
Industriestrasse 10
5506 Mägenwil
Phone: (+41) (0) 848 800 464
info@gardena.ch

Turkey

GARDENA / Dost Diş Ticaret
Mümesillik A.Ş. Sanayi
Çad. Adil Sokak No.1
Kartal - İstanbul
Phone: (+90) 216 38 93 939
info@gardena-dost.com.tr

Ukraine / Україна

ТОВ «ГАРДЕНА УКРАЇНА»
Васильківська, 34, 204-Г
03022, Київ
Тел. (+38) 044 498 39 02
info@gardena.ua

4037-20.96.01 / 1008

© GARDENA
Manufacturing GmbH
D-89070 Ulm
http://www.gardena.com