

# UNITED

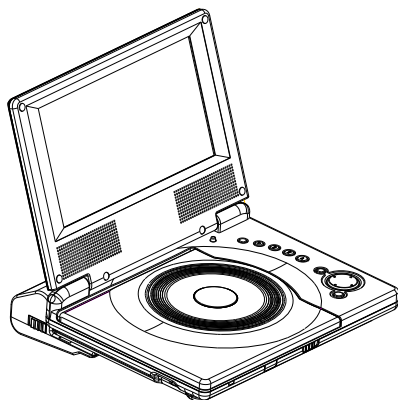

## BEDIENUNGSANLEITUNG DVP 7046

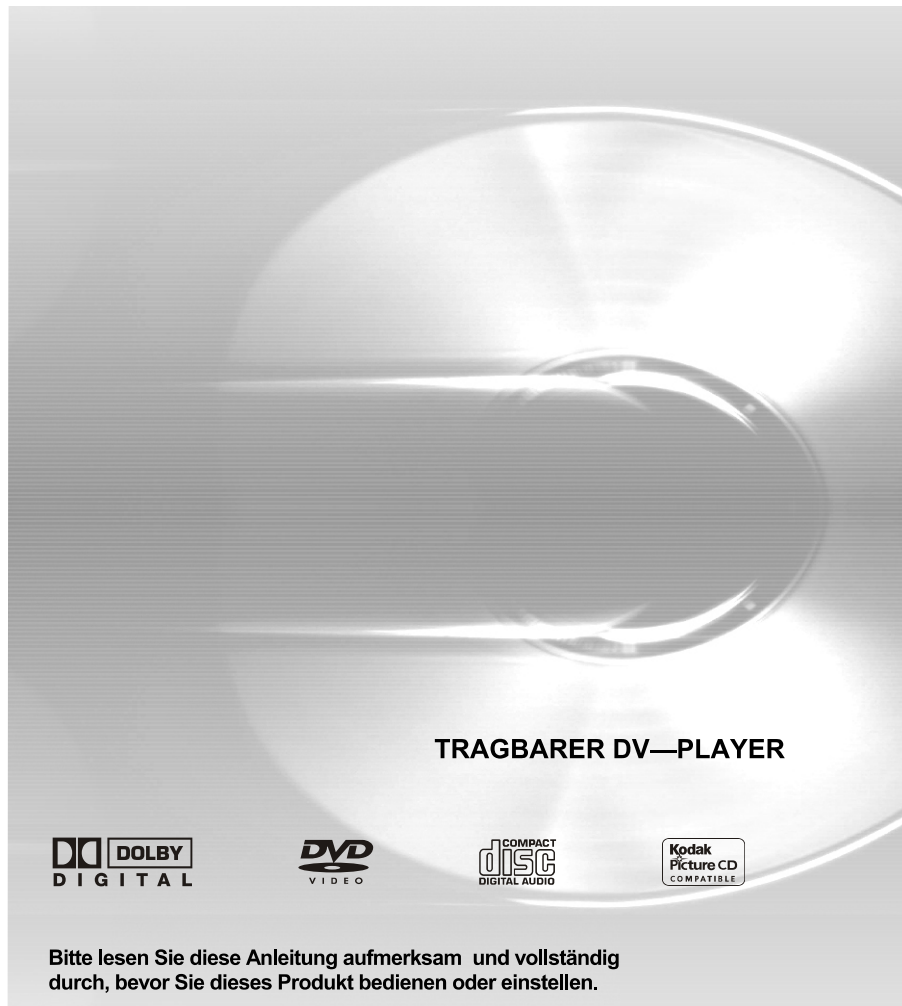

TRAGBARER DV—PLAYER



Bitte lesen Sie diese Anleitung aufmerksam und vollständig durch, bevor Sie dieses Produkt bedienen oder einstellen.

# Inhaltsverzeichnis

## Inhalt

Inhaltsverzeichnis	S1
Sicherheitshinweise	S2
Vor der Benutzung (Fortsetzung)	S3-S4
Anordnung der Regler	P5-P8
Hauptgerät	S5
Akkus	S6
Fernbedienung	S7
Einlegen der Batterien	S8
Inbetriebnahme	S8-S11
Einleitung	S8-S9
Einstellung des TFT-Bildschirms	S9
Wiedergabe einer DVD oder Video-CD	S10-S11
Basisbetrieb	S12-S16
Audio-CD WMA-Disk-Funktionen	S12
Audio-CD- oder WMA-Wiedergabe	S13
JPEG-Disk-Wiedergabe	S13-S14
DVD-Wiedergabe im VR-Format	S14
Wiedergabe einer MPEG4-Movie-Disk	S15
Programmierte Bild-CD-Wiedergabe	S16

## Einrichtung des Einstellmenüs

S17-S23

Allgemeine Bedienung	S17
Allgemeine Einrichtung	S17-S19
Lautsprechereinrichtung	S19-S20
AUDIO -Einrichtung	S20
Präferenzen	S21-S23

## Parameter und technische Daten

S24-S25





## Tipps zur Fehlerbehebung

S26

## Erläuterung der Begriffe

S27

ELEKTROSCHOCKGEFAHR  
- NICHT ÖFFNEN

-  Warnung: Versuchen Sie nicht Schrauben zu entfernen oder das Gerätegehäuse zu öffnen. Im Inneren befinden sich keine vom Benutzer zu wartenden Teile. Überlassen Sie Wartungsarbeiten qualifizierten Kundendienstmitarbeitern.
-  Warnung: ZUR VERMEIDUNG VON BRÄNDEN UND ELEKTRISCHEN SCHLÄGEN, SETZEN SIE DIESES GERÄT WEDER WASSER, REGEN NOCH FEUCHTIGKEIT AUS. Stellen Sie keine mit Wasser gefüllten Gegenstände, wie Vasen auf dem Gerät ab.
-  Warnung: Der digitale Video-Disk-Player ist mit einem Lasersystem ausgestattet. DIE ABWEICHENDE VERWENDUNG DER REGLER UND STEUERUNGEN BZW. DES EIGENTLICHEN VERWENDUNGSZWECKS DES GERÄTS KANN ZUR FREISETZUNG VON GEFÄHRLICHER STRAHLUNG FÜHREN.
-  Warnung: UNSICHTBARE LASERSTRAHLUNG BEI GEÖFFNETEM GERÄT ODER DEFEKTER VERRIEGELUNG.
-  Warnung: Sehen Sie niemals direkt in den Laserstrahl. Vorsicht Stellen Sie das Gerät nicht in geschlossenen Gegenständen, wie einem Bücherregal oder ähnlichem auf.

## Hinweise zu Urheberrechten:

- Es ist gesetzlich untersagt urheberrechtlich geschütztes Material zu kopieren, auszustrahlen, zu zeigen, über Kabel auszustrahlen, in der Öffentlichkeit wiederzugeben oder dieses ohne entsprechende Genehmigung zu vermieten.
- Dieses Produkt nutzt den von Macrovision entwickelten Kopierschutz. Einige Disks sind mit einem Kopierschutz versehen. Bei der Aufnahme und Wiedergabe dieser Disks ist die Bildwiedergabe gestört. Dieses Produkt ist mit einem Markenschutz ausgestattet und nach bestimmten amerikanischen Patenten und durch geistige Eigentumsrechte von Macrovision Corporation und den Inhabern anderer Rechte geschützt. Die Nutzung der Markenschutz-Technologie muss durch Macrovision Corporation genehmigt sein und gilt nur für die Verwendung zuhause bzw. zu anderer eingeschränkter Verwendung, es sei denn, es läge eine Genehmigung von Macrovision Corporation vor. Rückbau oder Demontage ist untersagt.
- **Seriennummer:**  
Die Seriennummer befindet sich an der Geräterückseite. Diese Seriennummer bezieht sich nur auf dieses Gerät. Notieren Sie diese Nummer und bewahren Sie diese mit dieser Bedienungsanleitung auf.

Modell-Nr. \_\_\_\_\_  
Serien-Nr. \_\_\_\_\_  
Kaufdatum \_\_\_\_\_



# Vor der Inbetriebnahme (Fortsetzung)

## Einführung

Lesen Sie bitte diese Anleitung aufmerksam durch, damit Sie das Gerät richtig benutzen können und bewahren Sie die Anleitung auf, um künftig darin nachschlagen zu können.

Dieses Handbuch enthält Informationen für die richtige Bedienung und Wartung Ihres DVD-Players. Lassen Sie Reparaturen bitte von einer Vertragswerkstatt ausführen.

### Die Symbole in diesem Handbuch







 Der Blitz und die Pfeilspitze im Dreieck sind ein Warenzeichen, das Sie auf "gefährliche Stromspannung" im Inneren des Produkts und auf die Gefahr eines elektrischen Schlags aufmerksam macht.

 Das Ausrufezeichen im gleichschenkligen Dreieck ist ein Warnzeichen, das Sie auf wichtige dem Produkte beigefügte Betriebs- und Wartungsanleitungen aufmerksam macht, die diesem Gerät beiliegen

 weist auf die Möglichkeit von Geräte- oder Materialbeschädigungen hin. Steht für Hinweise und Bedienfunktionen.

Tipp:

Tipps und Hinweise für die einfachere Bedienung. Ein Abschnitt in dessen Überschrift nur eines der folgenden Symbole dargestellt ist weist drauf hin, dass die Optionen nur für mit diesem Symbol versehene Disks zur Verfügung stehen.

-  DVD und finalisierte DVD±R/RW
-  Video-CDs
-  Audio-CDs
-  WMA-Disks
-  JPEG Disks
-  MPEG4 Disks

### Über die S-Symbol-Anzeige

Während des Fernsehbetriebs wird eventuell "S" eingeblendet. Dies bedeutet, dass die in der Bedienungsanleitung genannte Funktion für diese spezielle Disk nicht zur Verfügung steht.

### Hinweise zu Disks Die Behandlung von Disks

Berühren Sie die Seite mit der Aufnahme nicht. Halten Sie die Disk an den Kanten, damit keine Fingerabdrücke auf die Oberfläche gelangen können. Kleben Sie niemals Papier oder Klebeband auf die Disk.



### Die Aufbewahrung von Disks

Bewahren Sie Disks in ihren Hüllen auf. Setzen Sie Disks keiner direkten Sonneneinstrahlung oder Wärmequellen aus und lassen Sie Disks niemals in einem geparkten Pkw liegen, der in der prallen Sonne steht.

### Die Reinigung von Disks

Fingerabdrücke und Staub auf Disks können die Bild- und Klangqualität beeinflussen. Reinigen Sie die Disk vor der Wiedergabe mit einem sauberen Tuch. Wischen Sie die Disk in kreisförmigen Bewegungen ab.



Verwenden Sie keine Lösungsmittel, wie Alkohol, Benzin, Verdüner, handelsübliche Reiniger oder Anti-Statik-Spray für Schallplatten.

# Vor der Inbetriebnahme (Fortsetzung)

## Geeignete Disk-Typen



DVD (8 cm/12 cm Disk)



Video-CD (VCD) (8 cm/ 12 cm Disk)



Audio-CD (8 cm/12cm Disk)

Daneben können auf diesem Gerät DVD-R, DVD +R, DVD/-RW, DVD +RW, Kodak Picture CDs, SVCD und CD-Rs / CD-RWs abgespielt werden, die Audiotitel, WMA-, JPEG- und MPEG4-Dateien enthalten.

### RW

COMPATIBLE

Dies bedeutet, dass dieses Gerät DVD-RWs mit Aufnahme im Video-Format abspielen kann.

- Regionalcode.  
Dieser DVC-Player wurde für die Wiedergabe von codierter DVD-Software für Region "2" hergestellt und entwickelt.

Mit diesem Gerät können alle DVDs mit der Markierung "2" oder "ALLE" abgespielt werden.



### **N** Hinweise zu Regionalcodes

Die meisten DVDs sind auf der Hülle mit einem deutlich sichtbaren Globus mit einer oder mehreren Zahlen versehen. Diese Zahl muss dem Regionalcode Ihres DVD-Players entsprechen, sonst können Sie die Disk nicht abspielen. Wenn Sie versuchen eine DVD mit einem abweichenden Regionalcode abzuspielen, wird am Bildschirm "Regionalcode überprüfen/Check Region Code" eingeblendet.

### **N** Hinweise:

1. Abhängig von den Aufnahmefunktionen oder CD-R/RW (oder DVD-R, DVD +R, DVD-RW, DVD + RW) selbst, können auf diesem Gerät einige CD-R/RW (oder DVD-R, DVD +R, VD-RW, DVD + RW) nicht abgespielt werden.
2. Bekleben Sie die Seiten der Disks nicht (die Seite mit dem Etikett oder die Seite mit der Aufnahme).
3. Verwenden Sie keine unregelmäßig geformten CDs (Herzförmige oder achteckige CDs); das Gerät könnte beschädigt werden.
4. Eventuell haben die Software-Hersteller bestimmte Wiedergabeoptionen von DVDs oder Video-CDs mit Bedacht programmiert. Mit diesem Gerät können DVDs und Video-CDs entsprechend dem vom Software-Hersteller programmierten Inhalt abgespielt werden. Daher stehen einige Funktionen eventuell nicht zur Verfügung bzw. wurden zusätzliche Funktionen hinzugefügt.

# Anordnung der Regler am Hauptgerät

## Hauptgerät

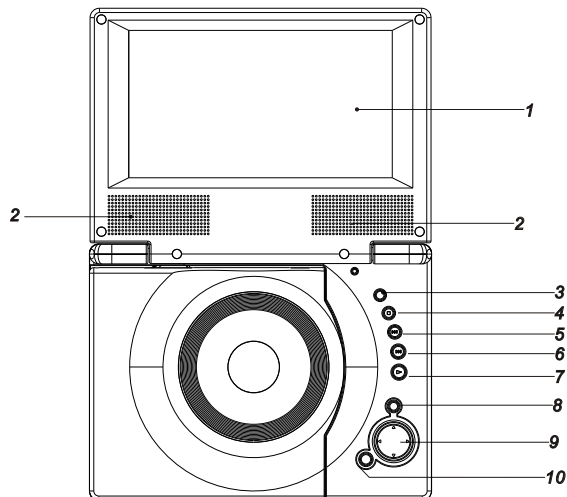

1. LCD-Anzeige
  2. Lautsprecher
  3. Modus
- Auswahl der LCD-Anzeigegröße: 16:9, 4:3 und  
LCD-Einstellungen  
Helligkeit, Kontrast, Bildschärfe.

4. Stopp
5. Zurück/Schnellrücklauf
6. Weiter/Schnellvorlauf
7. Wiedergabe/Pause
8. Menü
9. ◀▶▼▲ (links, rechts, vor, zurück)

10. Eingabe
11. DC-In
12. DC-Out
13. DC-In 9 V-Buchse
14. Kopfhörer Buchse
15. AV Out
16. Lautstärkeregler
17. Ein- und Ausschalter

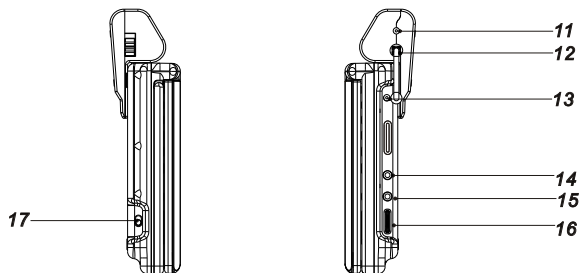

# Anordnung der Regler Akkus

## Akkus

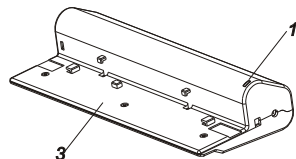
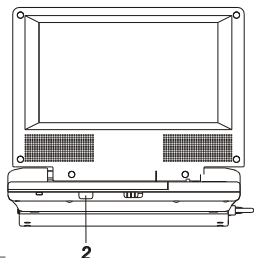

1

1. Bei der Wiederaufladung leuchtet die rote Meldeleuchte. Wenn die Aufladung beendet ist, leuchtet die grüne Meldeleuchte.

2. Fernsensor

3. Akkus

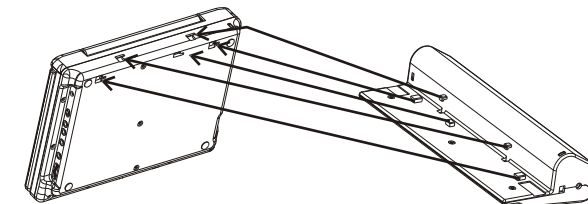
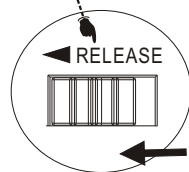
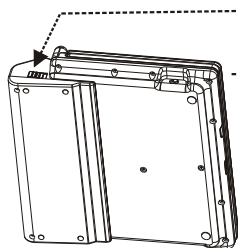

2

● Laden Sie die Akkus auf, bevor Sie das Gerät das erste Mal benutzen.

● So setzen Sie die Akkus ein

1. Setzen Sie die Akkus in die passenden Öffnungen an der Geräteunterseite ein.

2. Richten Sie die Akkus aus, bis Sie richtig einrasten. Sie hören einen "Klick".

3

● Um die Akkus zu herauszunehmen, ziehen Sie den Schalter neben dem Batteriefach nach oben und drücken den Akku gleichzeitig nach unten.

# Anordnung der Regler Fernbedienung

## Fernbedienung

### 1. WIEDERGABE/PAUSE (▶||)

Start oder Unterbrechung der Wiedergabe

### 2. STOPP (■)

Wiedergabeunterbrechung.

### 3. Zurück springen (◀◀)

Zum vorhergehenden Kapitel/Titel oder zum Anfang gehen.

### 4. Vorwärts springen (▶▶)

Zum nächsten Kapitel/Titel springen

### 5.ZOOM

Vergrößerung des Videobilds.

### 6. WIEDERHOLUNG

Wiederholung von Kapitel, Titel oder Alle.

### 7.AB

Wiederholungsschleife.

### 8. PROGRAMM

Wiedergabe eines Titels aus der Programmliste.

### 9. STUMM SCHALTEN

Deaktivierung der Audioausgabe.

### 10. TITEL

Rückkehr zum DVD-Titelmenü.

### 11.EIN- und AUSSCHALTER

Den DVD-Player ein- und ausschalten.

### 12. 0-9 ZAHLENTASTEN

Auswahl der nummerierten Menüpunkte.

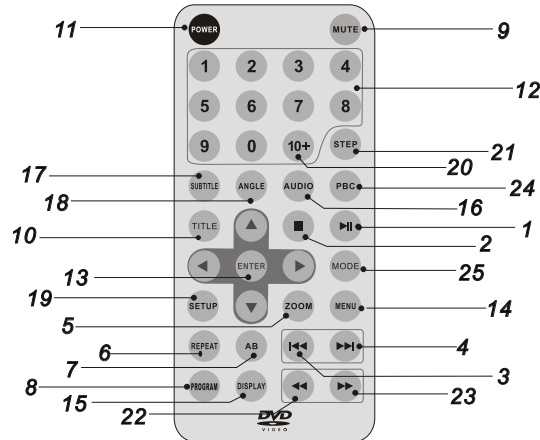

### 13. EINGABE

Bestätigung einer Auswahl.

### 14. Menü

Zugriff auf das Menü einer DVD. (Links, rechts, oben, unten) oder PBC ein und aus bei einer VCD.

### 15. ANZEIGE

Zugriff auf die Bildschirmanzeige

### 16.AUDIO

Auswahl der Audiosprache (DVD).

### 17. UNTERTITEL

Auswahl der Untertitelsprache.

### 18. WINKEL

Einstellung des DVD-Kamerawinkels (sofern verfügbar).

### 19. EINRICHTUNG

Zugriff auf das Einstellungs Menü bzw. Ausblenden des Menüs.

### 20.10+ TASTE

Eingabe der Zahlen über 10+.

### 21. SCHRITT

Schrittbewegung.

### 22."◀◀" TASTE

SCHNELLRÜCKLAUF

### 23. ▶▶ TASTE

Schnellvorlauf

### 24. PBC

PBC ein/aus.

### 25. MODUS

Einstellung der LCD-Parameter.



## Batterie ein



- Beachten Sie bitte die Zeichnung. Nehmen Sie Batteriefachabdeckung an der Rückseite der Fernbedienung ab und nehmen Sie den leeren Einsatz heraus.
- Vor dem Versand wurde die Batterie mit einer Trennfolie versehen. Entfernen Sie diese Folie.
- Legen Sie die Batterie in das Fach und setzen Sie das Fach wieder in die Fernbedienung ein.
- Die besten Ergebnisse erzielen Sie, wenn Sie die Fernbedienung in Richtung des Geräts halten, zum Empfangssensor hin. Der Empfangsbereich beträgt 15 Fuß in einem Winkel von maximal 60 Grad.
- Bei normaler Nutzung beträgt die Batterielebensdauer 1 Jahr.
- Entfernen Sie die Batterie, wenn Sie den DVD-Player über einen längeren Zeitraum nicht verwenden.

## Einführung

### ● DVD±R/RW

DVD-R und DVD+R sind zwei Standards für beispielbare DVDs und Disks. Mit diesem Format können Informationen nur einmal auf einem DVD aufgenommen werden. DVD+RW und DVD-RW sind zwei Standards für wieder beschreibbare Medien, dies bedeutet der DVD-Inhalt kann gelöscht und die DVD erneut bespielt werden. Einseitige Disks haben ein Volumen von 4,38 Gigabyte, doppelseitige Disks haben das doppelte Volumen. Aufnahmen auf einseitigen Dual-Layer-Disks sind nicht möglich.

### ● VCD (Video CD)

Eine VCD hat ein Volumen von maximal 74 Minuten (650 MB-Disk) bzw. 80 Minuten (700 MB-Disk) MPEG, d.h. 1 Videofilm mit hochwertigem Stereo-Klang.

### ● MPEG

MPEG ist ein internationaler Standard für Video- und Audiokompression. MPEG-1 wird zur Videocodierung für VCD herangezogen und bietet Multikanal-Surround-Klangcodierung, wie PCM und MPEG.

### ● WMA

Windows-Medien-Audio-Datei. Ein Codier- und Decodierverfahren von Microsoft Corp.

### ● JPEG

Joint Pictures Expert Group. JPEG ist ein komprimiertes Dateiformat, mit dem Sie grenzenlos Bilder ohne Beschränkung der Farbenzahl speichern können.

### ● MPEG4

MPEG4 ist die Bezeichnung für eine revolutionäre, neue Video-Codierung, Codec, die auf dem neuen MPEG-4-Kompressionsstandard für Video basiert. Mit diesem DVD-Player können Sie MPEG4-Movie-Disks abspielen.

# Inbetriebnahme

## Einführung

### ● Titel (nur DVDs)

Ein Titel ist ein bestimmter Abschnitt auf einer DVD. Zum Beispiel könnte die Hauptfunktionen Titel 1 sein, eine Dokumentation dazu, wie der Titel entstanden ist, könnte Titel 2 sein und die Interviews mit den Schauspielern Titel 3. Jedem Titel wird eine Referenznummer zugewiesen, damit er einfach auffindbar ist.

### ● Kapitel (nur DVDs)

Ein Kapitel ist ein Segment eines Titels, zum Beispiel eine Filmszene oder ein Interview. Jedem Kapitel wird eine Kapitelnummer zugewiesen, damit Sie das gewünschte Kapitel schnell finden können. Abhängig von den Disks, werden bestimmte Kapitel eventuell nicht aufgenommen.

### ● PBC: Wiedergabesteuerung (nur Video-CD)

Die Wiedergabesteuerung steht für Video-CDs (VCD) ab Version 2.0 zur Verfügung. Mit PBC können Sie mit über die Menüs, Suchfunktionen und andere, typische Computerähnliche Vorgänge mit dem Gerät kommunizieren. Darüber können Standbilder mit höherer Auflösung wiedergegeben werden, sofern diese Bestandteil der Disk sind. Video-CDs ohne PBC (Version 1.1) funktionieren wie Audio-CDs.

### ● Spur

Die Merkmale audiovisueller Informationen sind zum Beispiel das Bild oder die Filmmusik in einer bestimmten Sprache (DVD) oder ein Musikstück auf einer Video- oder Audio-CD. Einige Spuren verfügen über Spurnummern, damit sie die gewünschte Spur (auch Titel genannt) einfach finden können. DVDs enthalten eine Video-Spur (mit mehreren Winkeln) und verschiedene Audio-Spuren.

## Einstellung des TFT-Bildschirms

- Sofern Sie den TFT-Bildschirm einrichten möchten, drücken Sie auf die Taste "MODUS". Am Bildschirm können Sie mit den Tasten ◀▶, "HELLIGKEIT", "KONTRAST" und die "SÄTTIGUNG" sowie 16:9 und 4:3 einstellen.

### Hinweis:

Sofern Sie die Standard-Parameter verwenden möchten, rufen Sie bitte das "Einstellungsmenü" auf und wählen die Option "Standard" aus. Siehe Abschnitt "Werkeinstellungen".