

## TV LCD | TV AL PLASMA

# ISTRUZIONI PER L'USO

### MODELLI DI TV LCD

37LF6\* 37LY9\*  
42LF6\* 42LY9\*  
47LF6\* 47LY9\*  
52LF6\* 52LY9\*

### MODELLI DI TV AL PLASMA

50PF9\*  
60PF9\*

Nel ringraziarvi per avere acquistato questo prodotto LG, vi raccomandiamo di leggere attentamente le seguenti istruzioni. Solo così si potrà ottenere il funzionamento ottimale dell'apparecchio e mantenerne inalterate nel tempo le caratteristiche e l'affidabilità originali.

Raccomandiamo inoltre di conservare questo manuale in previsione di eventuali consultazioni future.

In qualsiasi caso di dubbio potrete interpellare il vostro abituale rivenditore di prodotti LG, facendo riferimento al modello ed al numero di matricola.

### Dichiarazione di conformità

La società LG Electronics Italia S.p.A. dichiara che il televisore a colori LG 37LF65-ZC/ 37LF66-ZE/ 42LF65-ZC/ 42LF66-ZE/ 47LF65-ZC/ 47LF66-ZE/ 52LF65-ZC/ 52LF66-ZE/ 37LY95-ZA/ 37LY96-ZB/ 42LY95-ZA/ 42LY96-ZB/ 47LY95-ZA/ 47LY96-ZB/ 52LY95-ZA/ 52LY96-ZB/ 50PF95-ZA/ 50PF96-ZB/ 60PF95-ZA/ 60PF96-ZB è costruito in conformità alle prescrizioni del D.M. n° 548 del 28/8/95, pubblicato sulla G.U. n° 301 del 28/12/95 ed in particolare è conforme a quanto indicato nell'art. 2, comma 1 dello stesso decreto.

Questo apparecchio è fabbricato nel rispetto delle disposizioni di cui al D.M. 26/03/92 ed in particolare è conforme alle prescrizioni del Art. 1 dello stesso decreto ministeriale.



# ACCESSORI

Assicurarsi che i seguenti accessori siano inclusi con il televisore. Contattare il rivenditore presso il quale è stato effettuato l'acquisto in caso manchino eventuali accessori.

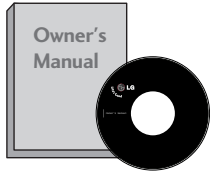

Manuale d'istruzioni

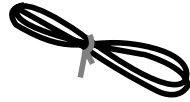

Cavo di alimentazione



Gestione dei cavi

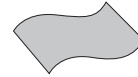

Panno per pulizie  
Pulire lo schermo con il panno.

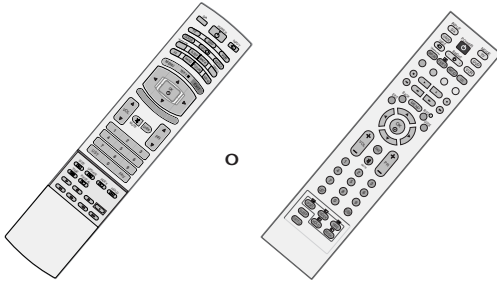

Cavo di alimentazione

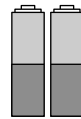

Batterie

Strofinare delicatamente la zona sporca nella parte esterna utilizzando solo il panno detergente per la parte esterna del prodotto se sono presenti macchie o impronte digitali sulle superfici esterne.

Non strofinare con forza quando si rimuovono le macchie. Prestare attenzione al fatto che applicando un'energia eccessiva si possono causare graffi o scolorimenti.

## solo 50PF9\*



2 supporti da paretea



2 occhielli

## solo 60PF9\*

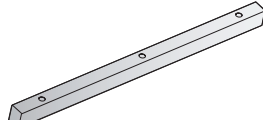

Un coperchio di protezione per il dispositivo di fissaggio del supporto da tavolo  
Mappatura verde dei dati 14



2 staffe per la TV  
2 staffe a parete



2 bulloni



Due cappucci di gomma  
Mappatura verde dei dati 13



3 bulloni  
Mappatura verde dei dati 14

## MODELLI DI TV AL LCD



2 staffe per la TV  
2 staffe a parete



2 bulloni



Supporto ritorcitore  
Disporre i cavi con il supporto ritorcitore.

### solo 37"



4 bulloni per il gruppo cavalletto  
Mappatura verde dei dati 9

## ACCESSORI ..... 1

### PREPARAZIONE

CONTROLLI DEL PANNELLO FRONTALE .....	4
INFORMAZIONI SUL PANNELLO POSTERIORE ...	7
ESTENSIONE DELLA BASE DEL CAVALLETTO ....	9
APPLICARE LA TV AD UNA PARETE .....	10
COPERCHIO POSTERIORE PER L'ORGANI ZZAZIONE DEI CAVI .....	11
Installazione su una scrivania .....	13
Montaggio a parete: Installazione orizzontale ....	14
Collegamento antenna .....	15

### CONFIGURAZIONE DEI DISPOSITIVI ESTERNI

CONFIGURAZIONE DEL RICEVITORE HD .....	16
CONFIGURAZIONE DEL DVD .....	18
INSERIMENTO DEL MODULO CI .....	20
Configurazione del VCR .....	21
CONFIGURAZIONE USCITA AUDIO DIGITALE .....	23
CONFIGURAZIONE DI ALTRE SORGENTI A/V ..	24
CONFIGURAZIONE DEL PC .....	25
- Configurazione dello schermo per la modalità PC ..	28

### GUARDARE LA TV / CONTROLLO PROGRAMMI

Controlli del telecomando .....	32
ACCENSIONE DELLA TV .....	36
Selezione del programma .....	37
Regolazione del volume .....	37
SELEZIONE E REGOLAZIONE DEI MENU VISUALIZZATI ..	38
Sintonizzazione automatica dei programmi (MODALITÀ DIGITALE) .....	39
Sintonizzazione manuale dei programmi (MODALITÀ DIGITALE) .....	40
Modifica programmi (MODALITÀ DIGITALE) ...	41
ALIMENTAZIONE ANTENNA 5V (SOLO MODALITÀ DIGITALE) .....	43
AGGIORNAMENTO SOFTWARE (SOLO MODALITÀ DIGITALE) .....	44
DIAGNOSTICS [diagnostica] (SOLO MODALITÀ DIGITALE) .....	45
INFORMAZIONI SU CI (COMMON INTERFACE [interfaccia comune]) (SOLO MODALITÀ DIGITALE) .	46
Sintonizzazione automatica dei programmi (MODALITÀ ANALOGICA) .....	47

Sintonizzazione manuale dei programmi (MODALITÀ ANALOGICA) .....	48
Sintonia di precisione (MODALITÀ ANALOGICA)	49
Assegnazione di nomi alle stazioni (MODALITÀ ANALOGICA)	49
Modifica programmi (MODALITÀ ANALOGICA) .	50
Definizione della tabella programmi .....	52
INPUT LABEL [ETICHETTA INGRESSO] .....	53
SIMPLINK .....	54

### CONTROLLO DELLE IMMAGINI

EPG (ELECTRONIC PROGRAMME GUIDE [guida elet- tronica ai programmi]) (MODALITÀ DIGITALE)	
- Switch on/off EPG [attivazione/ disattivazione EPG] .....	56
- Selezione dei programmi .....	56
- Funzione del pulsante in modalità guida NOW/NEXT [ora/prossimamente] .....	57
- Funzione del pulsante in modalità guida 8 giorni ....	57
- Funzione del pulsante in modalità Date Change [cambio data] .....	57
- Funzione del pulsante in Extended Description Box [riquadro descrizione estesa] .....	58
- Funzione del pulsante in modalità d'impostazione Record/Remind [registrazione/appunto] .....	58
- Funzione del pulsante in modalità Timer List [elenco timer] .....	58
CONTROLLO DELLE DIMENSIONI DELLE IMMAGINI (RAPPORTO LARGHEZZA-ALTEZZA) .....	59
IMPOSTAZIONI IMMAGINI PRECONFIGURATE	
- Modalità immagini - preconfigurazione .....	61
- Controllo automatico delle tonalità dei colori (Freddo/Medio/ Caldo/ Utente) .....	62
REGOLAZIONE MANUALE DELLE IMMAGINI	
- Modalità immagini - Opzione utente .....	63
- Tonalità colori - Opzione utente .....	64
TECNOLOGIA DI MIGLIORAMENTO	
DELLE IMMAGINI - XD .....	65
Demo XD .....	66
AVANZATE - MODALITÀ A DISCESA 3:2 CINEMA ..	67
AVANZATE - LIVELLO DEL NERO .....	68
RESET IMMAGINI .....	69
ISM Method (Riduzione Latenza Immagini) .....	70
MODALITÀ IMMAGINI BASSO CONSUMO .....	71

**CONTROLLO AUDIO E LINGUA**

REGOLAZIONE AUTOMATICA DEL VOLUME . . .	72
IMPOSTAZIONI AUDIO PRECONFIGURATE - MODALITÀ AUDIO . . . . .	73
REGOLAZIONE DELLE IMPOSTAZIONI AUDIO - MODALITÀ UTENTE . . . . .	74
Bilanc. . . . .	75
CONFIGURAZIONE ON/OFF DIFFUSORI TV . . . .	76
SELEZIONE DELL'USCITA AUDIO DIGITALE . . . .	77
I/II	
- Stereo/Dual Reception (solo modalità analogica) . . . .	78
- NICAM Reception (solo modalità analogica) . . . .	79
- Speaker Sound Output Selection . . . . .	79
On-Screen Menus Language Selection . . . . .	80
SELEZIONE DELLA LINGUA (SOLO MODALITÀ DIGITALE) . . . . .	81

**IMPOSTAZIONE ORA**

Configurazione dell'orologio . . . . .	82
IMPOSTAZIONE TIMER ON/OFF AUTOMATICO.....	83
IMPOSTAZIONE SPEGNIMENTO AUTOMATICO . .	84
CONFIGURAZIONE DEI FUSI ORARI . . . . .	85
IMPOSTAZIONE TIMER SLEEP . . . . .	85

**CONTROLLO GENITORI/CLASSIFICAZIONI**

IMPOSTAZIONE DELLA PASSWORD E SISTEMA DI BLOCCO . . . . .	86
CONTROLLO DEI GENITORI . . . . .	87

**TÉLÉTEXTE**

Accensione/Spengimento . . . . .	88
Testo SIMPLE [SEMPLICE] . . . . .	88
Testo TOP [IN ALTO] . . . . .	88
FASTTEXT [TESTO VELOCE] . . . . .	89
Funzioni speciali del teletext . . . . .	89

**TELETEXT DIGITALE**

TELETEXT NEL SERVIZIO DIGITALE . . . . .	90
TELETEXT NEL SERVIZIO DIGITALE . . . . .	90

**ANNEXE**

RICERCA DEI GUASTI . . . . .	91
MANUTENZIONE . . . . .	93
SPECIFICHE DEL PRODOTTO . . . . .	94
PROGRAMMAZIONE DEL TELECOMANDO . . . . .	95
Codici IR . . . . .	100
Setup dispositivo di controllo esterno . . . . .	102

# PREPARAZIONE

## CONTROLLI DEL PANNELLO FRONTALE

- Si tratta di una rappresentazione semplificata del pannello frontale. In questa rappresentazione ci possono essere eventuali differenze rispetto alla TV fornita.
- Se il vostro prodotto è fornito di pellicola protettiva, rimuovere la pellicola e pulire il prodotto con un panno per lucidare.

### MODELLI DI TV AL PLASMA: 50PF9\*, 60PF9\*

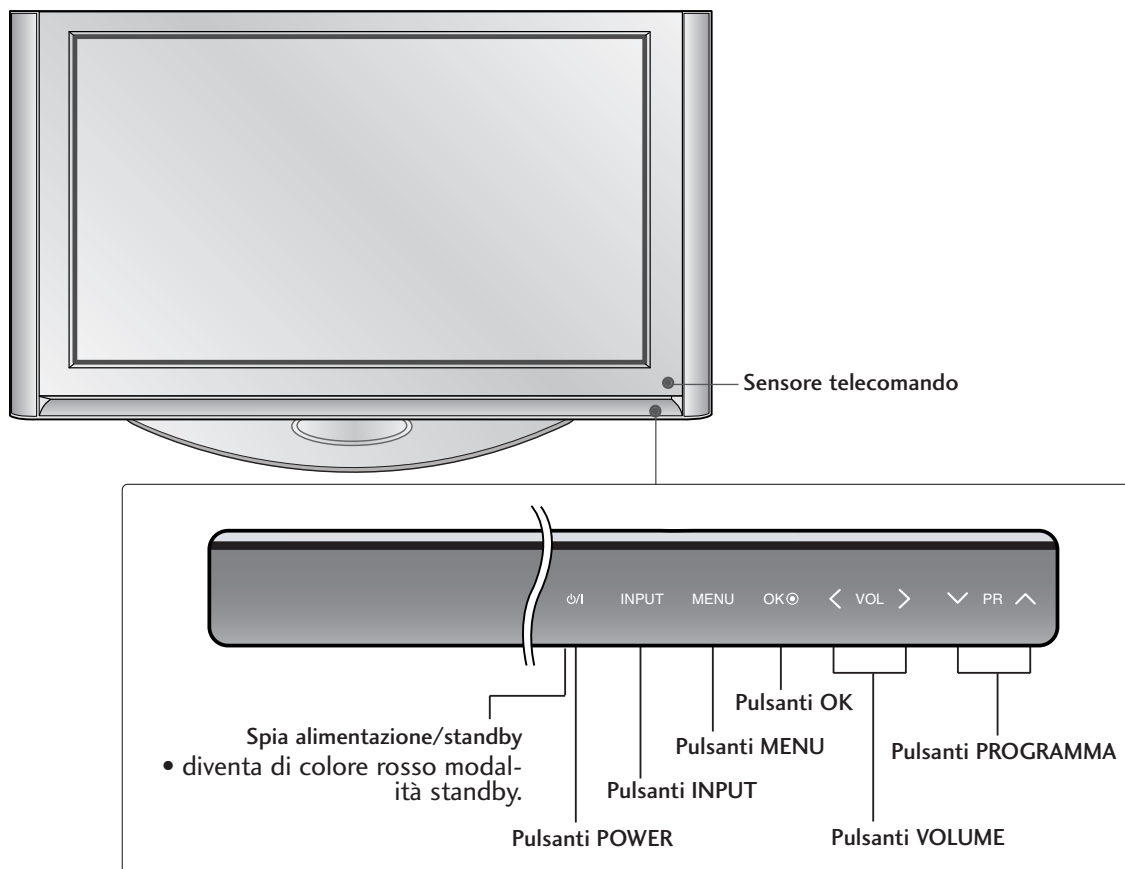

## SUPPORTO RUOTANTE (Solo 60PF9\*)

Dopo aver installato l'apparecchio televisivo, è possibile regolarne la posizione manualmente verso sinistra o verso destra di 20 gradi, perché si adatti alla posizione dell'utente.

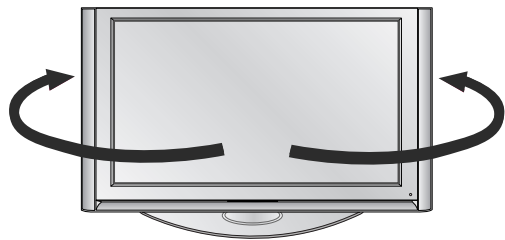

## ! NOTA

- ▶ Prima di regolare l'angolo, bisogna rimuovere l'alloggiamento per i cavi e allentare (a sinistra) il bullone che si trova al centro della parte posteriore del supporto. E quando il supporto sarà a livello con l'apparecchio televisivo, bisogna chiudere (a destra) il bullone per regolare il foro.

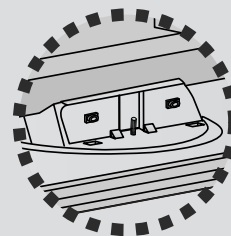

## MODELLI DI TV AL LCD: 37LF6\*, 42LF6\*, 47LF6\*, 52LF6\*

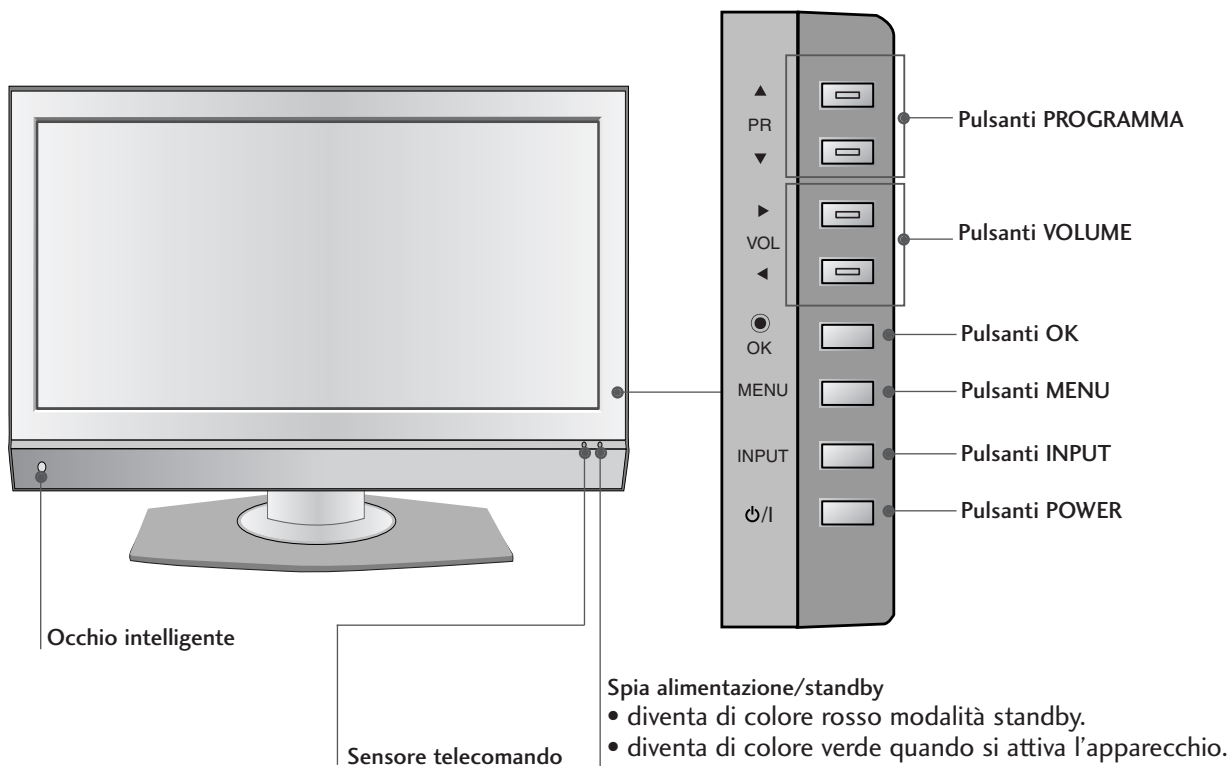

# PREPARAZIONE

PREPARAZIONE

MODELLI DI TV AL LCD: 37LY9\*, 42LY9\*, 47LY9\*, 52LY9\*

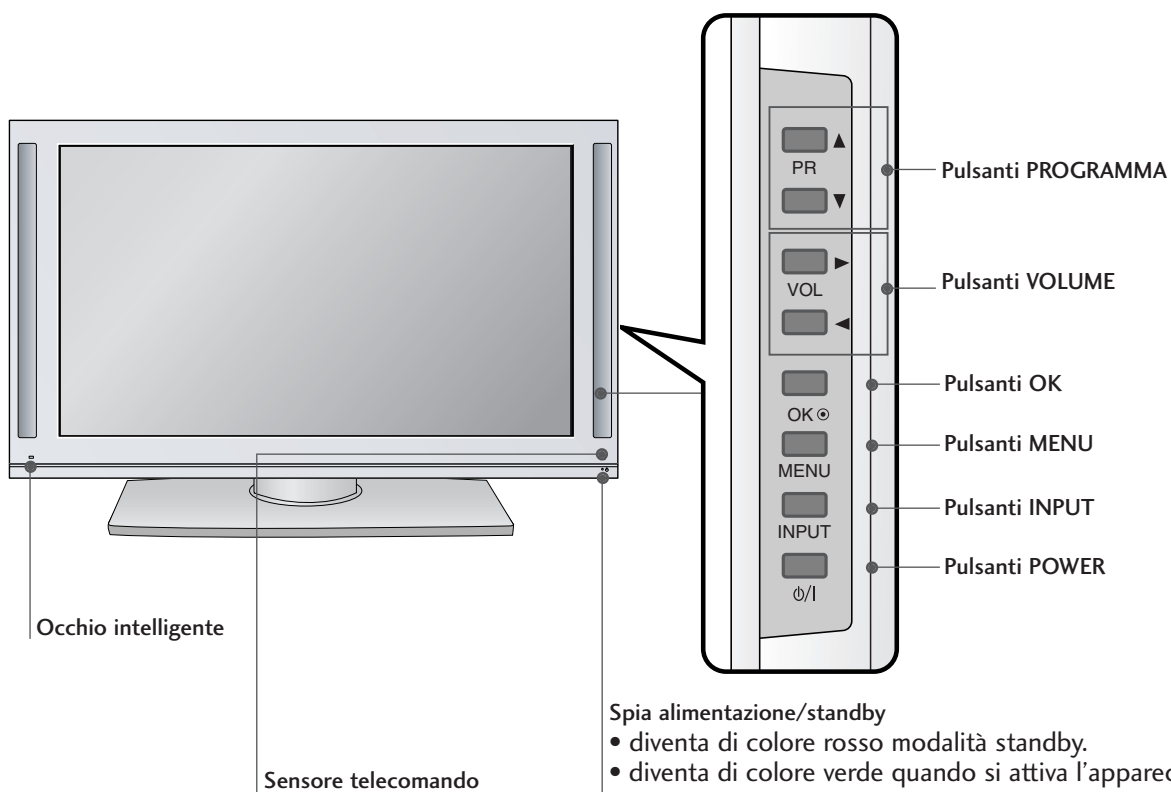



## INFORMAZIONI SUL PANNELLO POSTERIORE

- Rappresentazione semplificata del pannello posteriore. In questa rappresentazione ci possono essere eventuali differenze rispetto alla TV fornita.

### MODELLI DI TV AL PLASMA

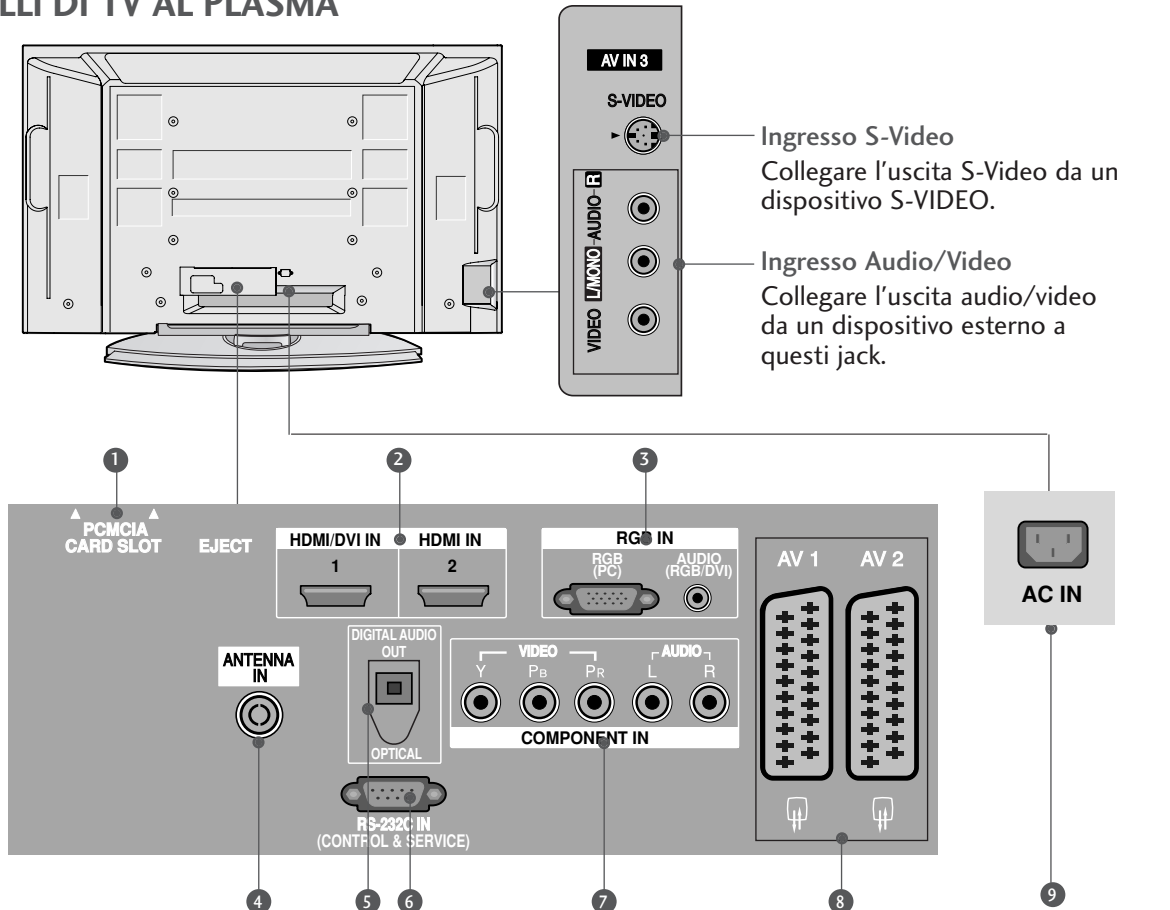

- Slot della scheda PCMCIA (Personal Computer Memory Card International Association).**  
(Lo slot Common Interface non è presente in tutte le nazioni di importazione dei prodotti.)
- Ingresso HDMI**  
Collegare un segnale HDMI a HDMI IN.  
In alternativa collegare il segnale DVI (VIDEO) alla porta HDMI/DVI con il cavo DVI a HDMI.
- Ingresso audio RGB/DVI**  
Collegare l'uscita del monitor da un PC/DTV (solo audio) alla porta d'ingresso adeguata.
- Ingresso antenna**  
Collegare i segnali del digitale terrestre a questo jack
- DIGITAL AUDIO OUT OPTICAL**  
Connessione dell'audio digitale da diversi tipi di apparecchiature.  
Nota: in modalità standby queste porte non funzionano.
- PORTA D'INGRESSO RS-232C (CONTROL LO/SERVIZIO)**  
Collegare la porta seriale del dispositivo di controllo al jack RS-232C.
- Ingresso Component**  
Collegare un dispositivo video/audio Component a questi jack.
- Presa Euro Scart (AV1/AV2)**  
Collegare l'ingresso o l'uscita della presa scart proveniente da un dispositivo esterno a questi jack.
- Presa del cavo di alimentazione**  
La TV funziona con l'alimentazione elettrica AC. La tensione è indicata nella pagina relativa alle Specifiche. Non tentare di attivare la TV utilizzando un'alimentazione elettrica DC.

# PREPARAZIONE

## MODELLI DI TV AL LCD

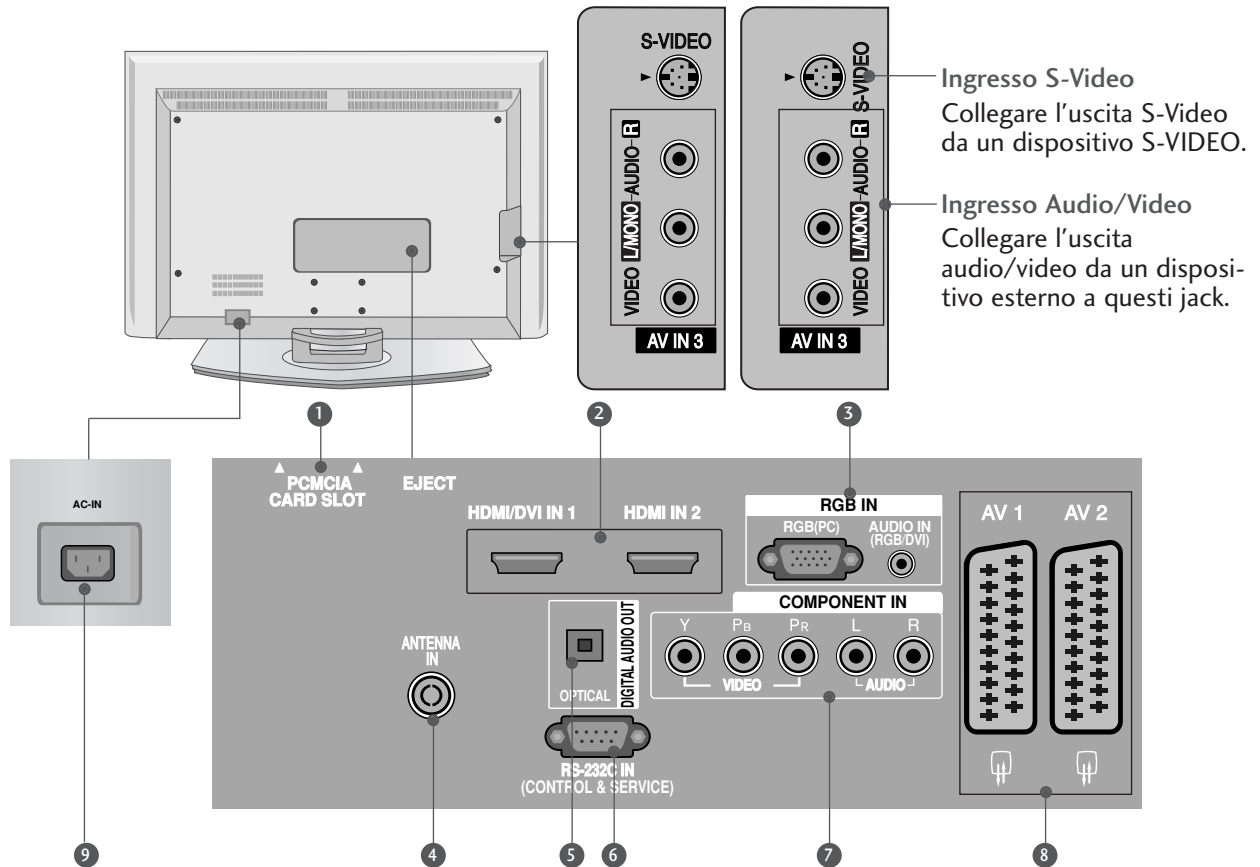

- 1** Slot della scheda PCMCIA (Personal Computer Memory Card International Association).  
(Lo slot Common Interface non è presente in tutte le nazioni di importazione dei prodotti.)
- 2** Ingresso HDMI  
Collegare un segnale HDMI a HDMI IN.  
In alternativa collegare il segnale DVI (VIDEO) alla porta HDMI/DVI con il cavo DVI a HDMI.
- 3** Ingresso audio RGB/DVI  
Collegare l'uscita del monitor da un PC/DTV (solo audio) alla porta d'ingresso adeguata.
- 4** Ingresso antenna  
Collegare i segnali del digitale terrestre a questo jack
- 5** DIGITAL AUDIO OUT OPTICAL  
Connessione dell'audio digitale da diversi tipi di apparecchiature.  
Nota: in modalità standby queste porte non funzionano.
- 6** PORTA D'INGRESSO RS-232C (CONTROL LO/SERVIZIO)  
Collegare la porta seriale del dispositivo di controllo al jack RS-232C.
- 7** Ingresso Component  
Collegare un dispositivo video/audio Component a questi jack.
- 8** Presa Euro Scart (AV1/AV2)  
Collegare l'ingresso o l'uscita della presa scart proveniente da un dispositivo esterno a questi jack.
- 9** Presa del cavo di alimentazione  
La TV funziona con l'alimentazione elettrica AC. La tensione è indicata nella pagina relativa alle Specifiche. Non tentare di attivare la TV utilizzando un'alimentazione elettrica DC.

## ESTENSIONE DELLA BASE DEL CAVALLETTO (Solo i modelli di TV LCD da 37")

- 1 Disporre con attenzione il prodotto con lo schermo rivolto verso il basso su una superficie imbottita che protegga il prodotto e lo schermo da eventuali danni.

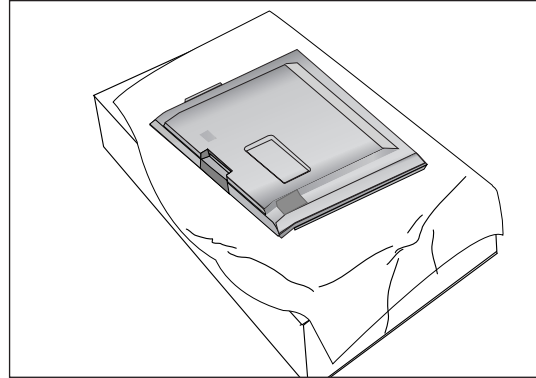

- 2 Montare il cavalletto del prodotto con il prodotto come mostrato in figura.

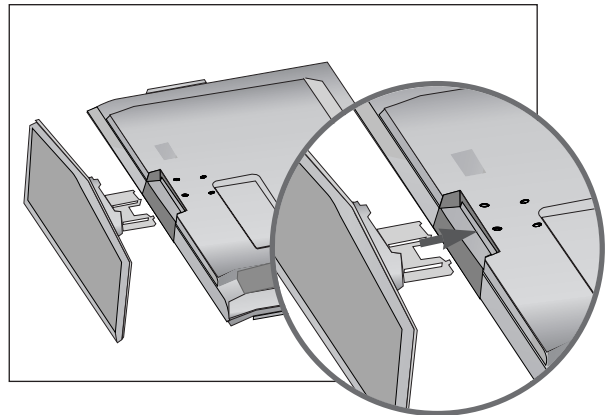

- 3 Montare i 4 bulloni con forza nella parte posteriore del prodotto nei fori disponibili.

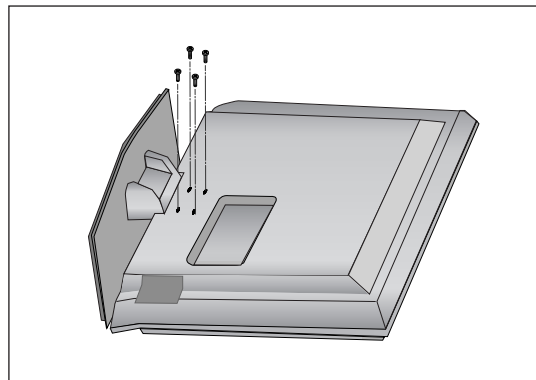

# PREPARAZIONE

## APPLICARE LA TV AD UNA PARETE

- Installare vicino alla parete in modo tale che il prodotto non cada quando viene premuto all'indietro.
- Le istruzioni riportate di seguito indicano un metodo sicuro per l'installazione del prodotto che deve essere fissato evitando che il prodotto cada quando viene spostato in avanti. Si impedirà al prodotto di cadere in avanti provocando lesioni alle persone e si eviterà inoltre che il prodotto provochi eventuali danni cadendo. Accertarsi che i bambini non si arrampichino sul prodotto o si appendano a quest'ultimo.

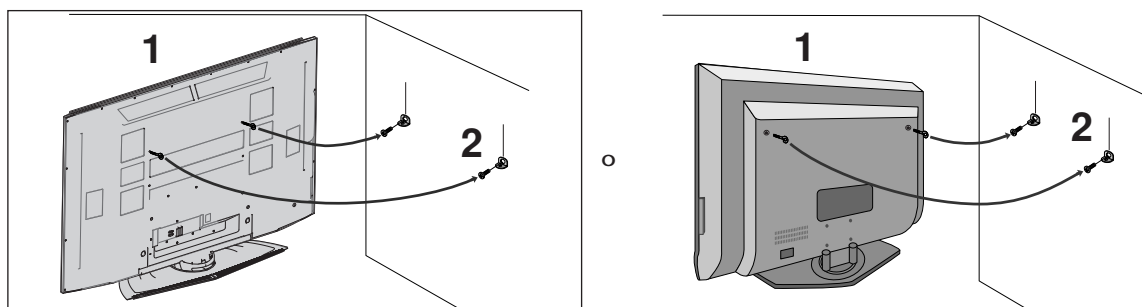

- 1 Utilizzare gli occhielli o le staffe / i bulloni TV per fissare il prodotto alla parete come mostrato nella figura. (se il prodotto presenta i bulloni nella posizione degli occhielli prima di inserire gli occhielli, svitare i bulloni).  
\* inserire gli occhielli o le staffe / i bulloni della TV e stringerli a fondo nei fori in alto.
- 2 Assicurare alla parete le staffe a muro con i bulloni (non forniti come componenti del prodotto e da acquistare a parte). Fare combaciare l'altezza della staffa montata a muro.

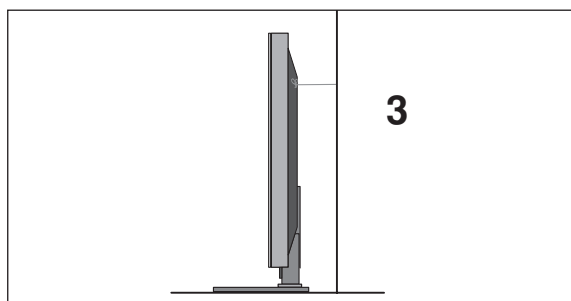

- 3 Utilizzare una fune resistente (non fornito come componente del prodotto, è necessario acquistarlo a parte) per legare il prodotto. È più sicuro annodare la fune in modo che si trovi in posizione orizzontale tra la parete e il prodotto.

### ! NOTA

- ▶ Quando si sposta il prodotto in un altro punto, slacciare innanzitutto le funi.
- ▶ Utilizzare un supporto per il prodotto o un alloggiamento che sia sufficientemente grande e robusto per le dimensioni ed il peso del prodotto.
- ▶ Per impiegare il prodotto in modo sicuro accertarsi del fatto che l'altezza della staffa che montata alla parete sia la stessa del prodotto.

# COPERCHIO POSTERIORE PER L'ORGANIZZAZIONE DEI CAVI

## MODELLI DI TV AL PLASMA

- 1 Afferrare **CABLE MANAGEMENT [GESTIONE CAVI]** con le mani e premerlo come mostrato in figura.

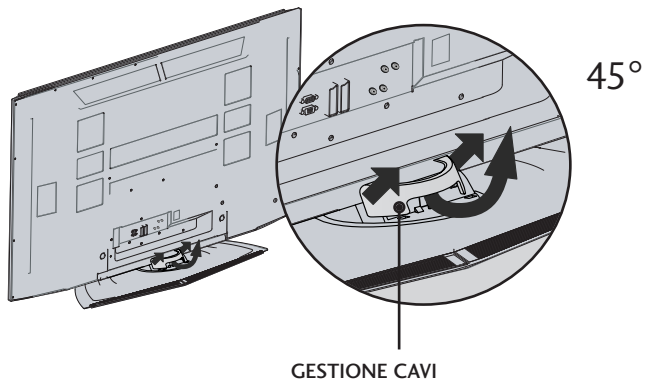

- 2 Collegare i cavi a seconda delle esigenze.

Per collegare un dispositivo supplementare, consultare la sezione **Collegamenti a dispositivi esterni**.

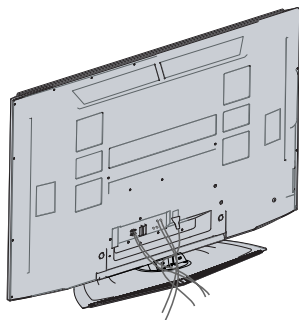

- 3 Installare nuovamente **CABLE MANAGEMENT [GESTIONE CAVI]** come mostrato.

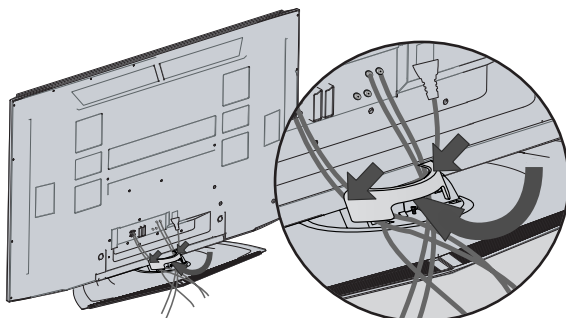

# PREPARAZIONE

## MODELLI DI TV AL LCD

- 1 Collegare i cavi a seconda delle esigenze.

Per collegare un dispositivo supplementare, consultare la sezione **Collegamenti a dispositivi esterni**.

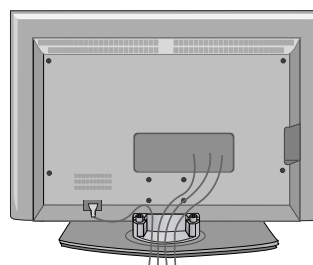

- 2 Installare **CABLE MANAGEMENT [GESTIONE CAVI]** come mostrato.

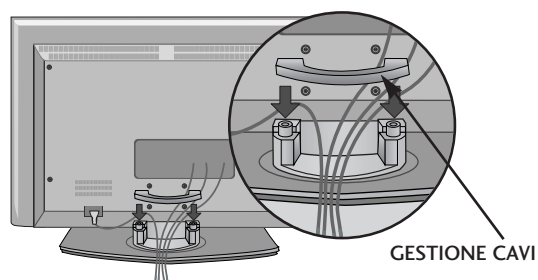

- 3 Legare i cavi utilizzando il supporto ritorcitore in dotazione.

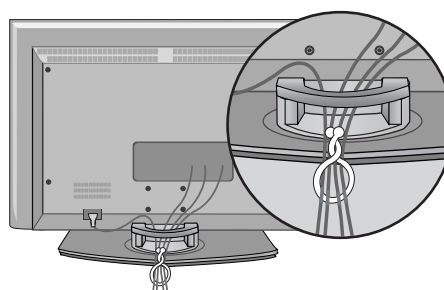

## MODALITÀ DI RIMOZIONE DI CABLE MANAGEMENT

Afferrare **GESTIONE CAVI** con entrambe le mani e tirarlo verso l'alto.

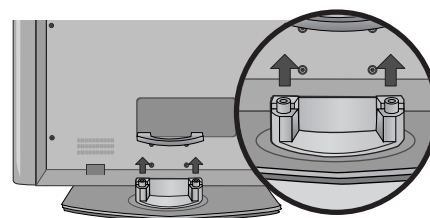

### ! NOTA

- Non trattenere **CABLE MANAGEMENT [GESTIONE CAVI]** quando si sposta il prodotto.
- Se il prodotto subisce una caduta, si potrebbero riportare lesioni o il prodotto potrebbe rompersi.

- È possibile installare la TV in diversi modi come ad es. ad una parete o su una scrivania, ecc.
- La TV è progettata per un montaggio orizzontale.

## MESSA A TERRA

Accertarsi di collegare il filo di terra per impedire eventuali scosse elettriche. Se non è possibile attuare i sistemi di messa a terra, fare installare ad un elettricista qualificato un interruttore separato. Non tentare di mettere a terra l'unità collegandola ai cavi telefonici, agli spinotti d'accensione o ai tubi del gas.

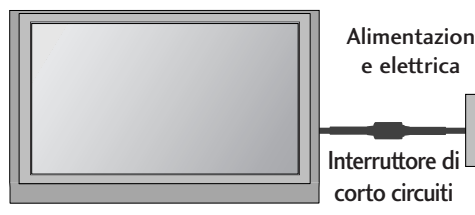

## INSTALLAZIONE SU UNA SCRIVANIA

Per garantire un'adeguata ventilazione, disporre uno spazio libero di 4" su ogni lato e da eventuali pareti.

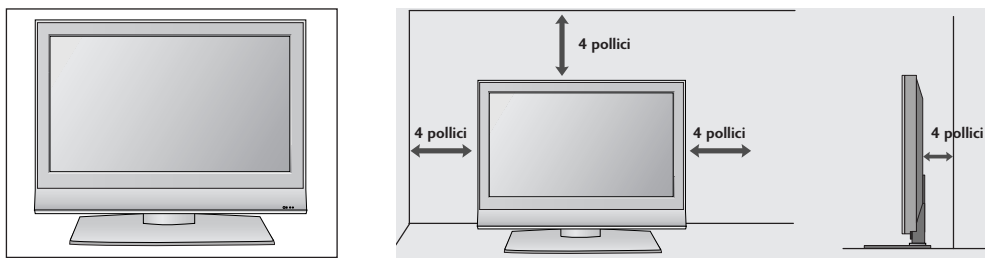

Quando non si adopera il supporto da tavolo (**solo 60PF9\***)

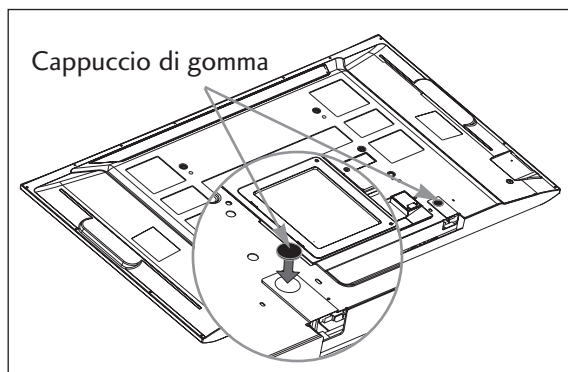

Se non si adopera il supporto da tavolo, si prega di installare i cappucci di gomma per proteggere il dispositivo di fissaggio del supporto come mostrato in figura.

## MONTAGGIO A PARETE: INSTALLAZIONE ORIZZONTALE

Per garantire un'adeguata ventilazione, disporre uno spazio libero di 4" su ogni lato e da eventuali pareti. Le istruzioni per l'installazione in dettaglio sono fornite presso il rivenditore, consultare la guida opzionale per l'installazione della staffa da montaggio a parete reclinabile e per la configurazione.

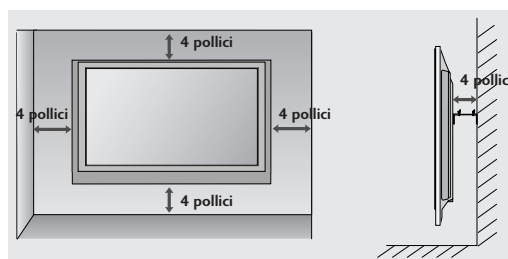
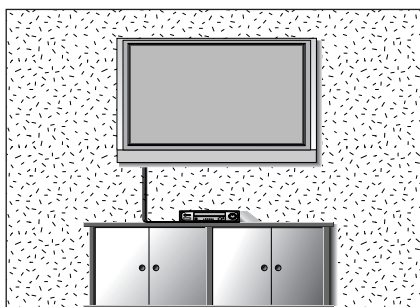

Se si desidera installare il coperchio di protezione del dispositivo di fissaggio del supporto da scrivania. (solo 60PF9\*)

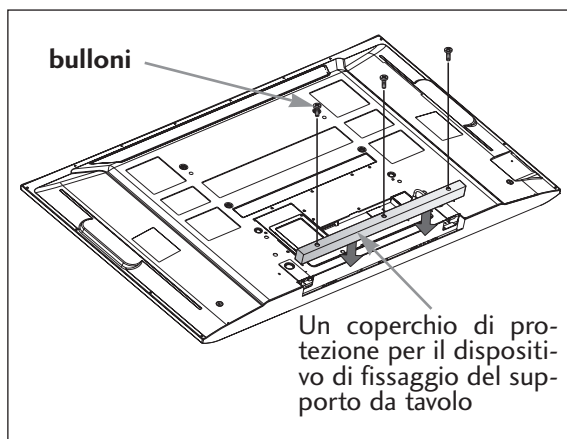

Per impedire che materiale estraneo entri nel dispositivo di fissaggio del supporto da scrivania, fissare il coperchio di protezione usando i bulloni forniti, come mostrato nella figura.



- Per impedire di causare danni al dispositivo, non collegare mai eventuali cavi di alimentazione fino a quando non è stato completato il collegamento di tutti i dispositivi.

## COLLEGAMENTO ANTENNA

- Per ottenere una qualità ottimale delle immagini, regolare l'orientamento dell'antenna.
- Non sono forniti il cavo e il convertire dell'antenna.

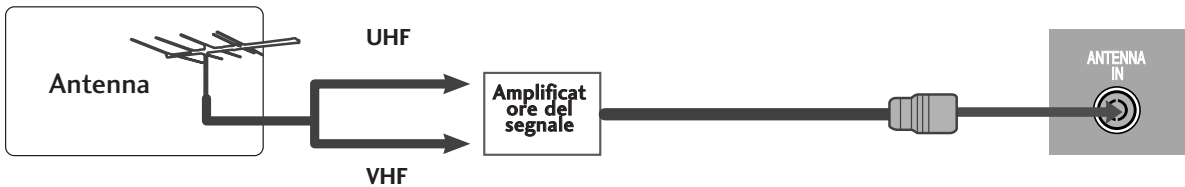
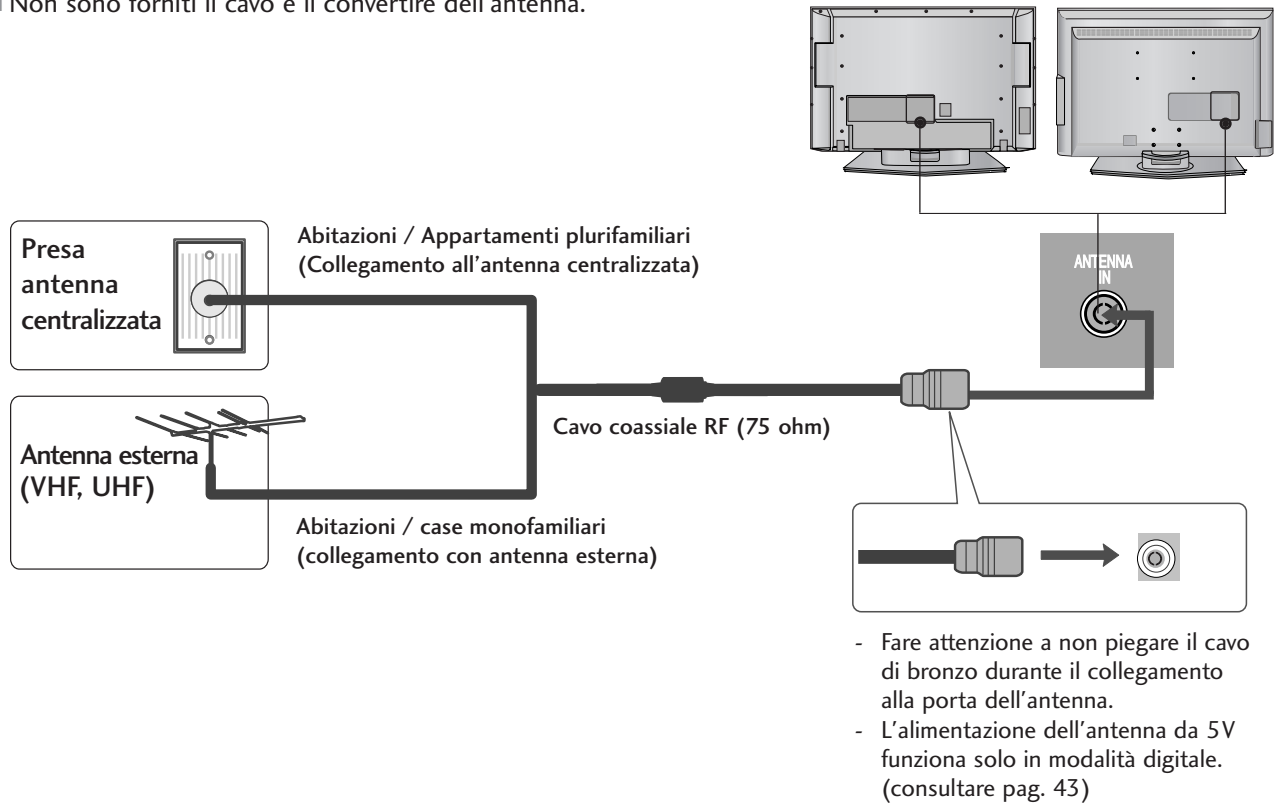

- Nelle zone con una scarsa ricezione del segnale installare un amplificatore del segnale per l'antenna, come mostrato a destra, per ottenere una migliore qualità delle immagini.
- Se il segnale deve essere suddiviso tra due televisori, utilizzare uno sdoppiatore del segnale dell'antenna per stabilire il collegamento.

# CONFIGURAZIONE DEI DISPOSITIVI ESTERNI

- Per impedire di causare danni al dispositivo, non collegare mai eventuali cavi di alimentazione fino a quando non è stato completato il collegamento di tutti i dispositivi.
- Questa sezione della CONFIGURAZIONE DEI DISPOSITIVI ESTERNI utilizza principalmente figure per i modelli di TV LCD.

## CONFIGURAZIONE DEL RICEVITORE HD

- La TV è in grado di ricevere i segnali del digitale terrestre / via cavo senza nessun decoder esterno. Tuttavia, se si ricevono i segnali digitali da un decoder digitale o da un altro dispositivo esterno digitale, prestare attenzione alla figura riportata di seguito.

### Collegamento con cavo component

- 1 Collegare le uscite video (Y,PB,PR) del decoder digitale al **COMPONENT IN VIDEO** presenti sull'apparecchio. Abbinare i colori dei jack.
- 2 Collegare le uscite audio del decoder al **COMPONENT IN AUDIO** presenti sull'apparecchio.
- 3 Accendere il decoder digitale.  
(Consultare il manuale dell'utente per il decoder digitale).
- 4 Selezionare la fonte dell'ingresso **COMPONENT** con il pulsante **INPUT** presente sul telecomando.

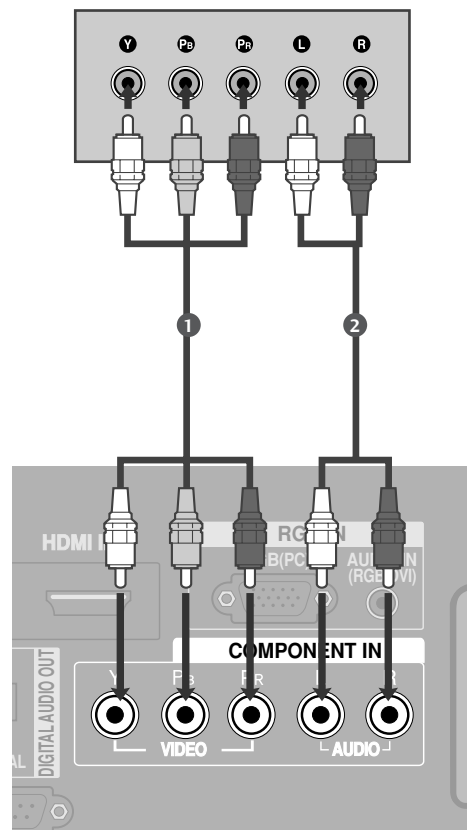

Segnale	Component	HDMI1/2
480i/576i	Sì	No
480p/576p	Sì	Sì
720p/1080i	Sì	Sì
1080p	Sì (solo 60Hz)	Sì (24Hz/50Hz/60Hz)

## Collegamento con cavo HDMI

- 1 Collegare l'uscita **HDMI/DVI IN 1** o **HDMI IN 2** del decoder digitale al HDMI presente sull'apparecchiatura.
- 2 Accendere il decoder digitale. (Consultare il manuale dell'utente per il decoder digitale).
- 3 Selezionare la fonte dell'ingresso **HDMI 1** o **HDMI 2** con il pulsante **INPUT** presente sul telecomando.

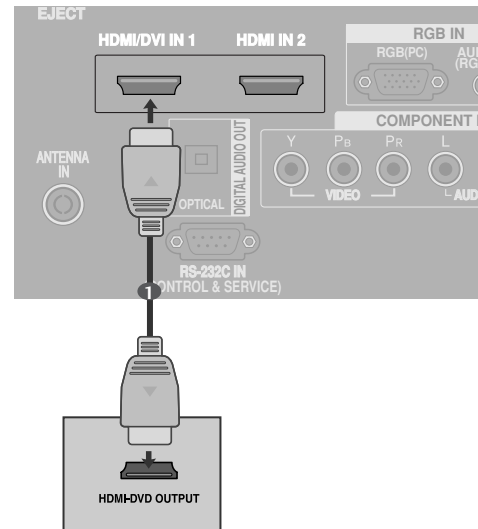

## Quando si collega un HDMI ad un cavo DVI

- 1 Collegare l'uscita **HDMI/DVI IN 1** del decoder digitale al HDMI presente sull'apparecchiatura.
- 2 Collegare le uscite audio del decoder al **AUDIO IN (RGB/DVI)** presente sull'apparecchiatura.
- 3 Accendere il decoder digitale. (Consultare il manuale dell'utente per il decoder digitale).
- 4 Selezionare la fonte dell'ingresso **HDMI 1** con il pulsante **INPUT** presente sul telecomando.

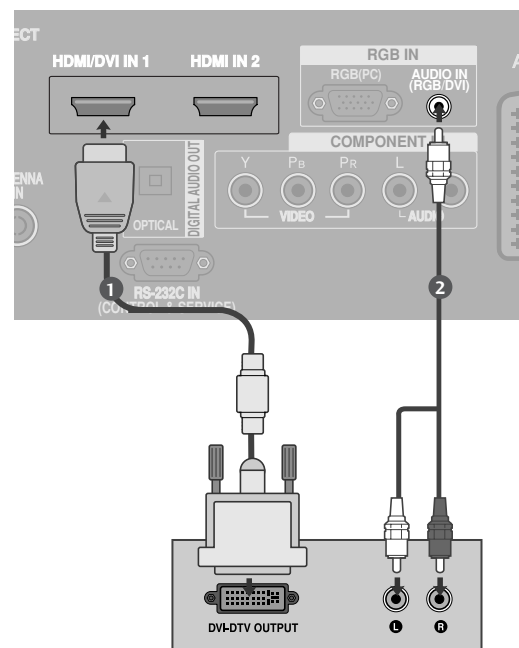

# CONFIGURAZIONE DEI DISPOSITIVI ESTERNI

## CONFIGURAZIONE DEL DVD

### Collegamento con cavo component

- 1 Collegare le uscite video (Y,PB,PR)del DVD ai jack **COMPONENT IN VIDEO** presenti sull'apparecchio. Abbinare i colori dei jack.
- 2 Collegare le uscite audio del DVD ai jack d'ingresso the **COMPONENT IN AUDIO** presenti sull'apparecchio.
- 3 Eseguite dopo aver sintonizzato il Lettore di DVD.
- 4 Selezionare la fonte dell'ingresso **COMPONENT** il pulsante **INPUT** presente sul telecomando.
- 5 Consultare il manuale del lettore DVD per trovare le istruzioni per l'uso.

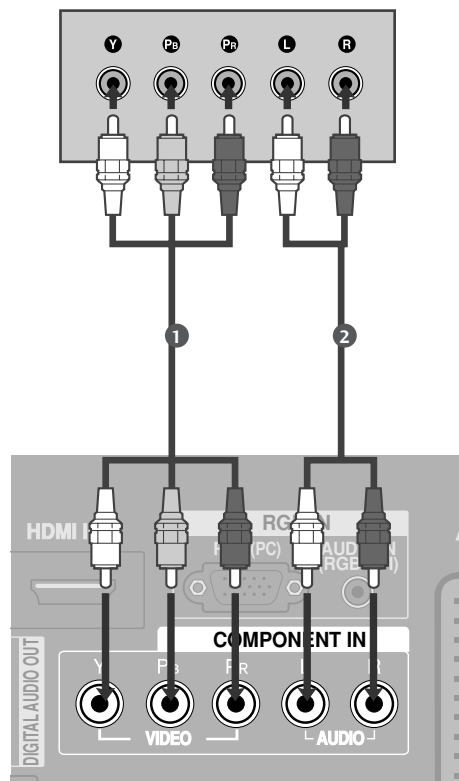

### Ingressi del Componente

Potete migliorare la qualità dell'immagine se collegate il lettore di DVD all'ingresso "Component" come qui sotto indicato.

Ingressi Component del Monitor	Y	P <sub>B</sub>	P <sub>R</sub>
Uscite video del lettore di DVD	Y	P <sub>B</sub>	P <sub>R</sub>
	Y	B-Y	R-Y
	Y	C <sub>b</sub>	C <sub>r</sub>
	Y	P <sub>b</sub>	P <sub>r</sub>

## Collegamento con cavo scart

- 1 Collegare la presa scart del DVD alla presa scart **AV1** presente sull'apparecchio. Si prega di utilizzare un cavo scart schermato.
- 2 Eseguite dopo aver sintonizzato il Lettore di DVD.
- 3 Selezionare la fonte dell'ingresso **AV1** con il pulsante **INPUT** presente sul telecomando.  
Se si è collegati ad una presa scart **AV2** selezionare la fonte dell'ingresso **AV2**.
- 4 Consultare il manuale del lettore DVD per trovare le istruzioni per l'uso.

### ! NOTA

- Se si desidera utilizzare il cavo Euroscart, è necessario utilizzare il cavo Euroscart schermato.

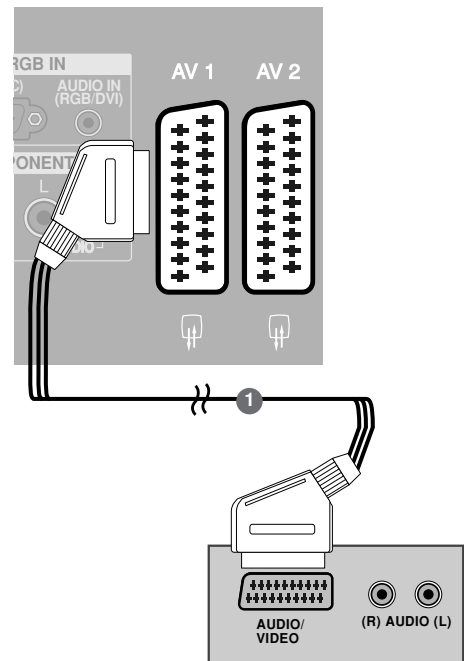

## Collegamento con cavo S-Video

- 1 Collegare l'uscita S-VIDEO del DVD all'Ingresso **S-VIDEO** presente sull'impianto.
- 2 Collegare le uscite audio del DVD ai jack d'ingresso **AUDIO** presenti sull'impianto.
- 3 Attivare il lettore DVD ed inserire un DVD.
- 4 Selezionare la sorgente d'ingresso **AV3** con il pulsante **INPUT** presente sul telecomando.
- 5 Consultare il manuale del lettore DVD per trovare le istruzioni per l'uso.

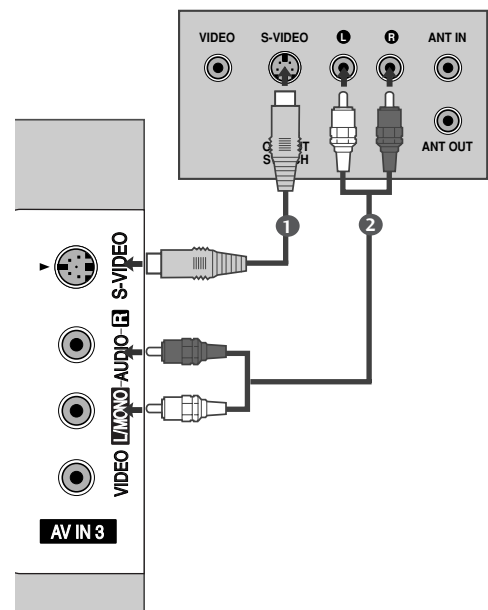

# CONFIGURAZIONE DEI DISPOSITIVI ESTERNI

## Collegamento con cavo HDMI

- 1 Collegare l'uscita HDMI del DVD al jack **HDMI/DVI IN 1** o **HDMI IN 2** presente sull'impianto.
- 2 Selezionare la sorgente d'ingresso **HDMI 1** o **HDMI 2** con il pulsante **INPUT** presente sul telecomando.
- 3 Consultare il manuale del lettore DVD per trovare le istruzioni per l'uso.

### ! NOTA

- ▶ La TV è in grado di ricevere segnali video e audio allo stesso tempo con i cavi HDMI.
- ▶ Se il DVD non supporta Auto HDMI, è necessario impostare la risoluzione dell'uscita in modo appropriato.

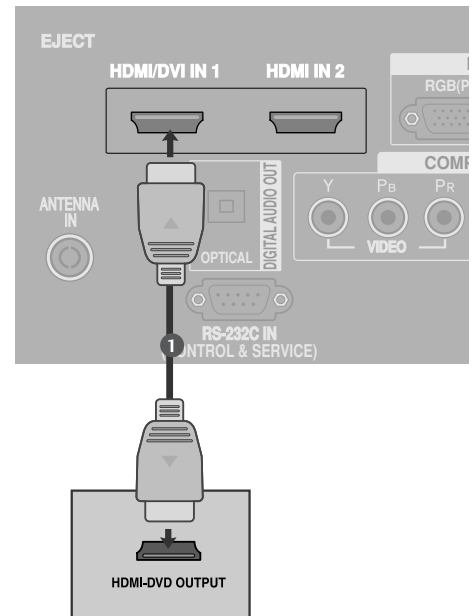

## INSERIMENTO DEL MODULO CI

(Lo slot Common Interface non è presente in tutte le nazioni di importazione dei prodotti.)

- Per prendere visione dei servizi codificati (a pagamento) in modalità TV digitale.

- 1 Inserire il modulo CI nello **SLOT DELLA SCHEDA PCMCIA** (Personal Computer Memory Card International Association) della TV come mostrato.

Per maggiori informazioni, consultare pag. 46.

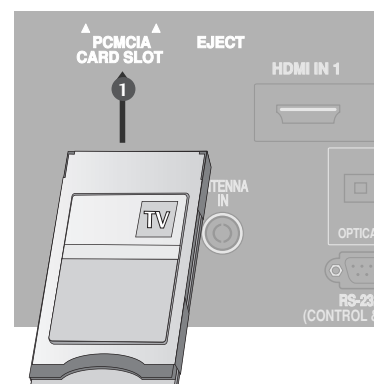

## CONFIGURAZIONE DEL VCR

- Per evitare disturbi all'immagine (interferenze), lasciate un'adeguata distanza tra il videoregistratore e il monitor.
- Di solito viene visualizzata un'immagine statica dal VCR. Se viene impiegato il formato immagine 4:3, le immagini fisse ai lati dello schermo potrebbero essere visibili sullo schermo.

### Configurazione del VCR

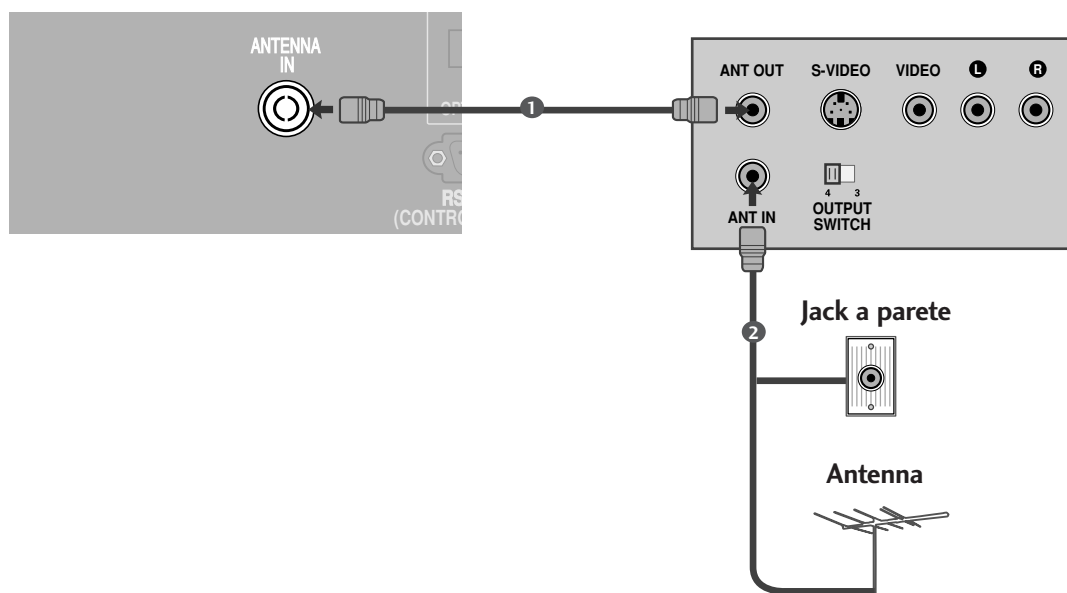

- 1** Collegare la presa **ANT OUT** del VCR alla presa **ANTENNA IN** presente sull'apparecchio.
- 2** Collegare il cavo dell'antenna alla presa **ANT IN** del VCR.
- 3** Premere il pulsante **PLAY** sul VCR e associare il programma adeguato tra televisore e VCR per la visualizzazione.

# CONFIGURAZIONE DEI DISPOSITIVI ESTERNI

## Collegamento con cavo scart

- 1 Collegare la presa scart del VCR alla presa scart **AV1** presente sull'apparecchio.
- 2 Inserire una videocassetta nel VCR e premere **PLAY** sul VCR. (Consultare il manuale dell'utente del VCR.)
- 3 Selezionare la fonte dell'ingresso **AV1** con il pulsante **INPUT** presente sul telecomando.
- 4 Se si è collegati ad una presa scart **AV2** selezionare la fonte dell'ingresso **AV2**.

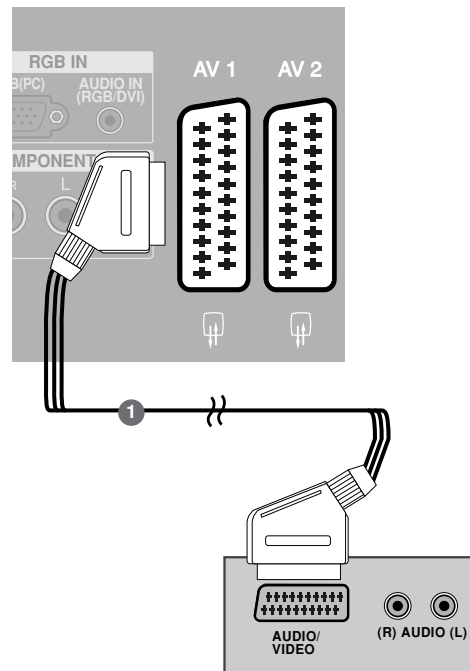

### ! NOTA

- Se si desidera utilizzare il cavo Euroscart, è necessario utilizzare il cavo Euroscart schermato.

## Collegamento con cavo RCA

- 1 Collegare i jack **AUDIO/VIDEO** tra il televisore e il VCR. Abbinare i colori dei jack. (Video = giallo, Audio sinistra = bianco, Audio destra = rosso)
- 2 Inserire una videocassetta nel VCR e premere **PLAY** sul VCR. (Consultare il manuale dell'utente del VCR).
- 3 Selezionare la sorgente dell'ingresso **AV3** con il pulsante **INPUT** presente sul telecomando.

### ! NOTA

- Se avete un videoregistratore mono, collegate il cavo audio dal videoregistratore all'ingresso **AUDIO L/MONO** del display al plasma.

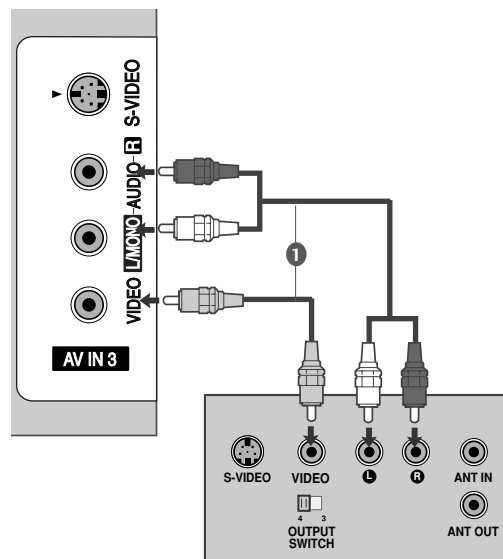



## Collegamento con cavo S-Video

- 1 Collegare l'uscita S-VIDEO del VCR all'Ingresso **S-VIDEO** presente sull'impianto. La qualità delle immagini risulta migliore se confrontata con il comune ingresso composito (cavo RCA).
- 2 Collegare le uscite audio del VCR ai jack d'ingresso **AUDIO** presenti sull'impianto.
- 3 Inserire una videocassetta nel VCR e premere **PLAY** sul VCR. (Consultare il manuale dell'utente del VCR).
- 4 Selezionare la sorgente d'ingresso **AV3** con il pulsante **INPUT** presente sul telecomando.

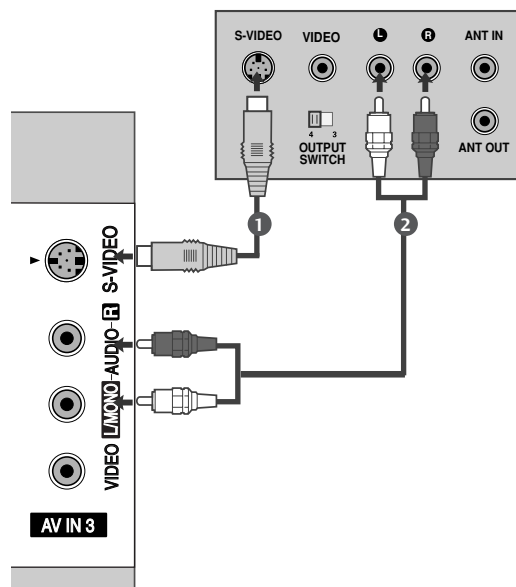

### ! NOTA

- Se sia la presa S-VIDEO sia quella VIDEO sono state collegate a S-VHS VCR allo stesso tempo, è possibile ricevere solo il segnale S-VIDEO.

## CONFIGURAZIONE USCITA AUDIO DIGITALE

Inviare il segnale audio del TV all'apparecchiature audio esterna attraverso la porta d'uscita audio digitale (ottica).

- 1 Collegare un'estremità del cavo ottico alla porta d'uscita audio digitale (ottica) del TV.
- 2 Collegare l'estremità del cavo ottico all'ingresso audio digitale (ottico) sull'apparecchiatura audio.
- 3 Impostare "TV Speaker option - Off" [opzione speaker TV - Off] nel menu AUDIO [audio]. (► p. 76). Consultare il manuale delle istruzioni dell'apparecchiatura audio esterna per controllare il funzionamento.

### ! ATTENZIONE

- Non guardare nella porta dell'uscita ottica. Guardare il raggio laser potrebbe provocare danni alla vista.

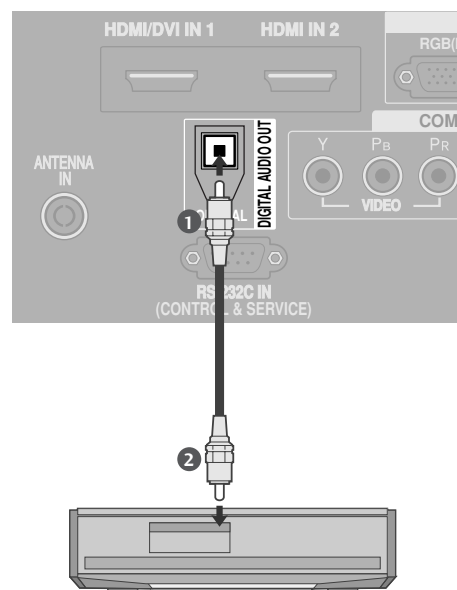

# CONFIGURAZIONE DEI DISPOSITIVI ESTERNI

## CONFIGURAZIONE DI ALTRE SORGENTI A/V

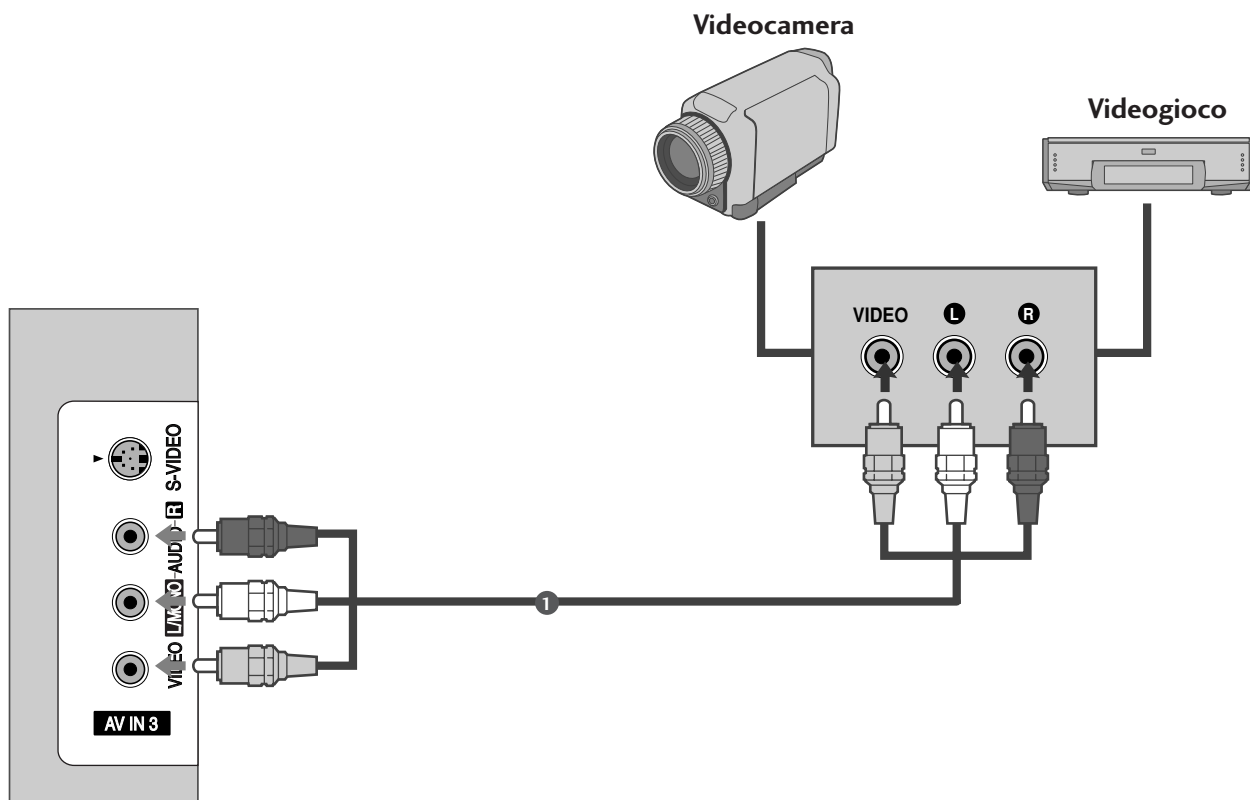

- 1 Collegare i jack **AUDIO/VIDEO** tra il televisore e il VCR. Abbinare i colori dei jack. (Video = giallo, Audio sinistra = bianco, Audio destra = rosso)
- 2 Selezionare la sorgente dell'ingresso **AV3** con il pulsante **INPUT** presente sul tele-comando.
- 3 Mettete in funzione l'apparecchiatura esterna corrispondente.

## CONFIGURAZIONE DEL PC

Questa opzione garantisce la funzionalità Plug-and-Play che consente al PC di adattarsi in modo automatico alle impostazioni della TV.

### Collegamento con cavo a 15 pin D-sub

- 1 Collegare l'uscita RGB del PC al jack **RGB(PC)** presente sull'impianto.
- 2 Collegare le uscite audio del decoder al jack **AUDIO IN (RGB/DVI)** presente sull'impianto.
- 3 Accendere il PC e l'impianto.
- 4 Selezionare la sorgente d'ingresso **RGB** con il pulsante **INPUT** presente sul telecomando.

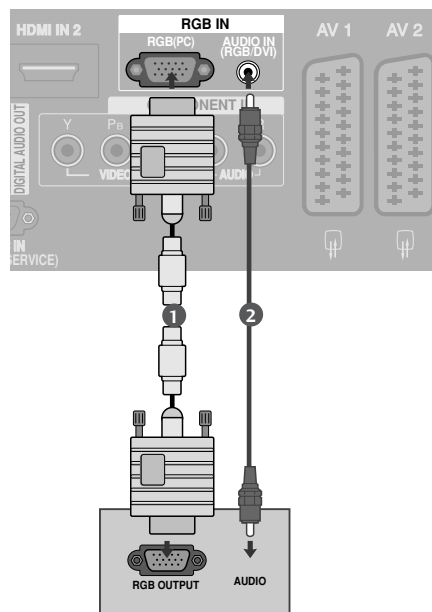

### Quando si collega un HDMI ad un cavo DVI

- 1 Collegare l'uscita DVI del PC al jack **HDMI/DVI IN 1** (ingresso 1 HDMI/DVI) presente sull'impianto.
- 2 Collegare le uscite audio del decoder al jack **AUDIO IN (RGB/DVI)** presente sull'impianto.
- 3 Accendere il PC e l'impianto.
- 4 Selezionare la sorgente d'ingresso **HDMI1** con il pulsante **INPUT** presente sul telecomando.

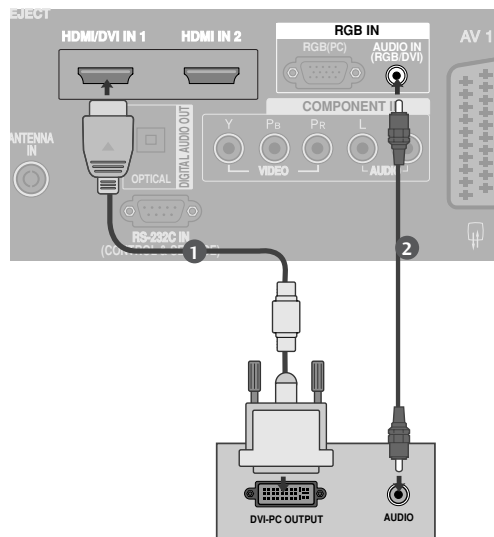

#### ! NOTA

- ▶ Se il PC dispone di un'uscita DVI e di nessuna uscita HDMI, è necessario un collegamento audio separato.
- ▶ Se il PC non supporta Auto DVI, è necessario impostare la risoluzione dell'uscita in modo appropriato.

# CONFIGURAZIONE DEI DISPOSITIVI ESTERNI

## ! NOTA

- ▶ Per apprezzare immagini dai colori vivaci ed un audio brillante, collegare il PC all'impianto.
- ▶ Evitare di lasciare immagini fisse sullo schermo dell'impianto per un periodo di tempo prolungato. Le immagini fisse potrebbero risultare impresse in modo permanente sullo schermo; utilizzare un salvaschermo quando è possibile.
- ▶ Collegare il PC alla porta RGB PC o HDMI IN (o HDMI/DVI IN) dell'impianto; modificare l'uscita della risoluzione del PC in modo adeguato.
- ▶ Potrebbe essere presente un disturbo a seconda a certe risoluzioni, con certi schemi verticali, valori di contrasto o luminosità nella modalità PC. Impostare quindi la modalità PC ad un'altra risoluzione o modificare la velocità di aggiornamento o regolare la luminosità e il contrasto nel menu fino a quando le immagini non risultano nitide. Se non è possibile modificare la velocità d'aggiornamento della scheda grafica, cambiare la scheda grafica del PC o richiedere consulenza al produttore della scheda grafica del PC.
- ▶ La forma dell'ingresso di sincronizzazione per le frequenze orizzontale e verticale è separata.
- ▶ Per ottenere la migliore qualità dell'immagine in modalità PC, si consiglia di usare una risoluzione di 1920x1080 con 60Hz.
- ▶ Si consiglia di utilizzare una risoluzione di MODELLI DI TV AL PLASMA/1024x768, 60Hz per la modalità PC perché offrono le immagini alla migliore qualità.
- ▶ Collegare il cavo del segnale dalla porta d'uscita del monitor del PC alla porta RGB (PC) dell'impianto o il cavo del segnale dalla porta d'uscita HDMI del PC alla porta HDMI IN (o HDMI/DVI IN) presente sull'impianto.
- ▶ Collegare il cavo audio del PC all'ingresso Audio presente sull'impianto. (I cavi audio non forniti in dotazione con l'impianto).
- ▶ Se si utilizza una scheda audio, regolare l'audio del PC in base alle esigenze.
- ▶ Questo impianto utilizza una soluzione Plug and Play VESA. L'impianto trasmette dati EDID al sistema del PC con un protocollo DDC. Il PC esegue una regolazione in modo automatico quando si utilizza questo impianto.
- ▶ Il protocollo DDC viene preimpostato per la modalità RGB (RGB analogico), HDMI (RGB digitale).
- ▶ Se necessario, regolare le impostazioni per Plug and Play in modo funzionale.
- ▶ Se la scheda grafica installata sul PC non supporta l'uscita RGB analogica e digitale allo stesso tempo, collegare solo RGB o HDMI per la visualizzazione del PC sull'impianto.
- ▶ Se la scheda grafica installata sul PC supporta l'uscita RGB analogica e digitale allo stesso tempo, impostare l'impianto su RGB o su HDMI (l'altra modalità viene impostata su Plug and Play in modo automatico dall'impianto).
- ▶ È possibile che la modalità DOS non funzioni a seconda della scheda video se si utilizza un cavo HDMI-DVI.
- ▶ Quando si utilizza troppo a lungo il cavo RGB-PC, si potrebbe verificare un disturbo sullo schermo. Si consiglia di utilizzare un cavo con una lunghezza inferiore ai 5 m. In questo modo si garantiscono immagini della migliore qualità.

## Risoluzione supportata del display

modalità RGB[PC] / HDMI[PC]			modalità HDMI[DTV]		
Risoluzione	Frequenza orizzontale (KHz)	Frequenza verticale (Hz)	Risoluzione	Frequenza orizzontale (KHz)	Frequenza verticale (Hz)
720x400	31,468	70,08	640x480	31,469	59,94
640x480	31,469	59,94		31,469	60,00
	800x600	37,500	75,00	720x480	31,47
37,879		60,31	31,50		60,00
832x624	46,875	75,00	720x576	31,25	50,00
	49,725	74,55		37,50	50,00
1024x768	48,363	60,00	1280x720	44,96	59,94
	56,476	70,00		45,00	60,00
	60,023	75,03	1920x1080i	33,72	59,94
1280x768	47,693	59,99		33,75	60,00
1360x768	47,649	59,94	1920x1080p	28,125	50,00
1366x768	47,649	59,94		27,00	24,00
1280x1024	63,595	60,00	56,25	50,00	
1400x1050	65,160	60,00	67,433	59,94	
1600x1200	74,077	60,00	67,500	60,00	
1920x1080	66,647	59,99			

 : Solo modalità HDMI[PC]

# CONFIGURAZIONE DEI DISPOSITIVI ESTERNI

## Configurazione dello schermo per la modalit  PC

### Configurazione automatica (solo in modalit  RGB [PC])

Regolate automaticamente la posizione dell'immagine ed eliminate le immagini che saltano.

Anche se l'immagine non   ancora corretta, il vostro Monitor sta funzionando bene ma ha bisogno di un'ulteriore regolazione.

#### Auto configure [Configurazione automatica]

Questa funzione   utile per la regolazione automatica della posizione dello schermo, dell'orologio e della fase. L'immagine visualizzata risulta instabile per alcuni secondi durante l'esecuzione della procedura di configurazione automatica.

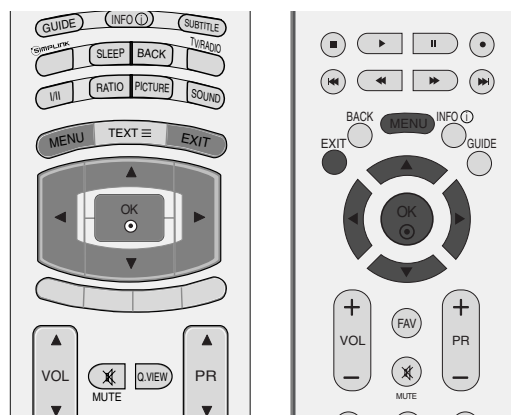

**1** Premere il pulsante **MENU**, quindi il pulsante **▲** o **▼** per selezionare il menu **SCHERMO**.

**2** Premere il pulsante **▶**, quindi utilizzare il pulsante **▲** o **▼** per selezionare la **Auto config..**

**3** Premere il pulsante **▶** per avviare **Auto config..**

- Una volta completata la configurazione automatica, viene visualizzato **OK** sullo schermo.
- Se la posizione delle immagini non   ancora corretta, tentare di eseguire la regolazione automatica ancora una volta.
- Se sono necessarie ulteriori regolazioni delle immagini dopo la regolazione automatica in RGB (PC),   possibile eseguire la regolazione della **Manuale config..**

**4** Premete il tasto **EXIT** per tornare ai normali programmi TV.



**1**

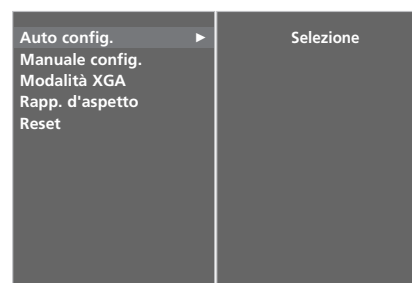

**2 3**

## Regolazione per la Fase, l'Orologio e la Posizione dello schermo

Se l'immagine non risulta chiara dopo la regolazione automatica e specialmente se il problema è rappresentato dai caratteri che vibrano, regolate la fase manualmente.

Non è possibile utilizzare questa funzione in modalità 1:1 pixel.

Per correggere le dimensioni dell'immagine, regolare **Clock**.

Questa funzione opera nelle modalità riportate di seguito: RGB[PC].

**Clock** Questa funzione consente di rimuovere gli eventuali disturbi orizzontali rendendo la visualizzazione dei caratteri più pulita e nitida.

**Fase** Questa funzione è utile per ridurre le eventuali barre o strisce verticali visibili sullo sfondo dello schermo. Allo stesso tempo cambieranno anche le dimensioni orizzontali dello schermo.

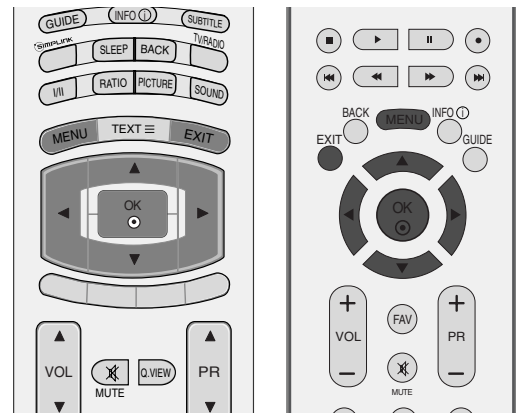

- 1 Premere il pulsante **MENU**, quindi il pulsante ▲ o ▼ per selezionare il menu **SCHERMO**.
- 2 Premere il pulsante ►, quindi utilizzare il pulsante ▲ o ▼ per selezionare la **Manuale config..**
- 3 Premere il pulsante ►, quindi utilizzare il pulsante ▲ o ▼ per selezionare la **Fase, Clock, Posizione H** o **Posizione V**.
- 4 Utilizzate il tasto ◀ o ▶ per effettuare le regolazioni che ritenete opportune.
- 5 Premete il tasto **EXIT** per tornare ai normali programmi TV.

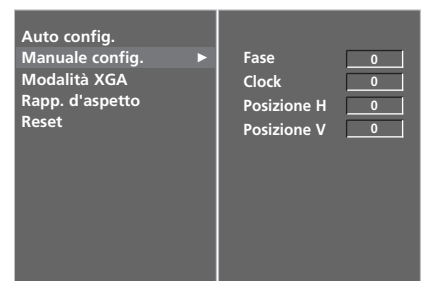

2 3 4

# CONFIGURAZIONE DEI DISPOSITIVI ESTERNI

## Selezione della modalità XGA Wide [Panoramico]

Per visualizzare le immagini normali, unire la risoluzione della modalità RGB e la selezione della modalità XGA .

Non è possibile utilizzare questa funzione nei modi RGB[PC].

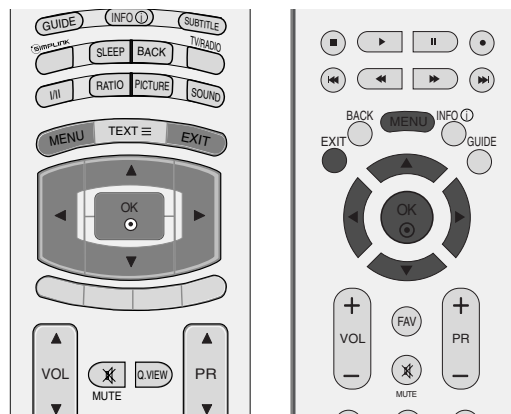

- 1 Premere il pulsante **MENU**, quindi il pulsante ▲ o ▼ per selezionare il menu **SCHERMO**.
- 2 Premere il pulsante ►, quindi utilizzare il pulsante ▲ o ▼ per selezionare la **Modalità XGA**.
- 3 Premere il pulsante ►, quindi utilizzare il pulsante ▲ o ▼ per selezionare la risoluzione XGA desiderata.
- 4 Premete il tasto **EXIT** per tornare ai normali programmi TV.



1

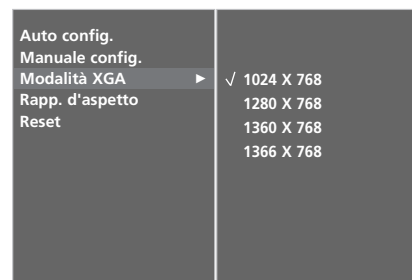

2 3



## Inizializzazione (per ripristinare le impostazioni originali di fabbrica)

Questa funzione è operativa nella modalità corrente.  
Per inizializzare il valore regolato

Non è possibile utilizzare il metodo ISM e bassa potenza nei modelli TV LCD.

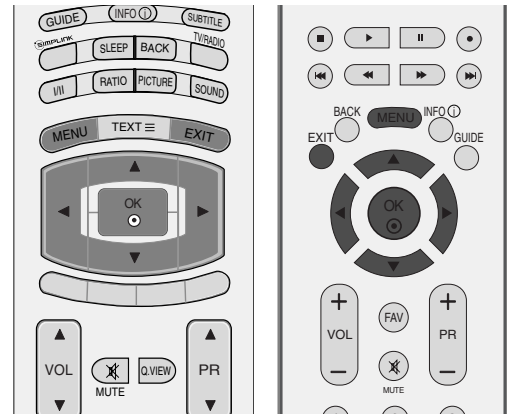

- 1 Premere il pulsante **MENU**, quindi il pulsante ▲ o ▼ per selezionare il menu **OPZIONE**.
- 2 Premere il pulsante ►, quindi utilizzare il pulsante ▲ o ▼ per selezionare la **Modalità fabbrica**.
- 3 Premete il tasto ► e quindi il tasto ▲ o ▼ per selezionare **Factory reset**.
- 4 Premere il tasto ►.

Viene visualizzato il messaggio **“If you enter a password, all user setting will be reset [Se si imposta una password, tutte le impostazioni utente saranno annullate.]”**.

- 5 Utilizzare i pulsanti NUMERICI per inserire una password da 4 caratteri.



1

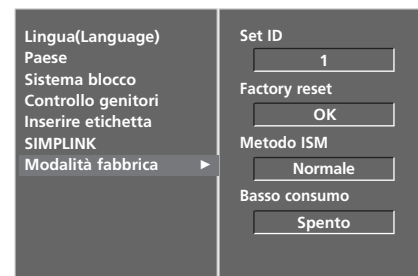

2

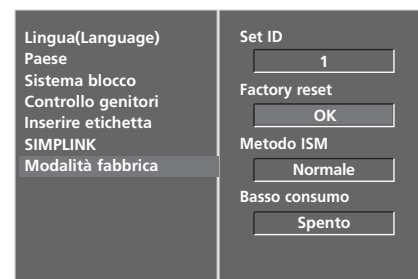

3 4

# GUARDARE LA TV / CONTROLLO PROGRAMMI

## CONTROLLI DEL TELECOMANDO

(Solo 37/42/47/52LY9\*, 50/60PF9\*)

Quando si utilizza il telecomando, puntarlo verso il sensore del telecomando presente sul televisore.



GUARDARE LA TV / CONTROLLO PROGRAMMI

**D/A** Seleziona la modalità digitale o analogica.  
Attiva l'apparecchio dalla modalità standby.

**POWER** Per accendere il televisore quando è in "standby" e riportarlo alla funzione di attesa.

**INPUT** La modalità d'ingresso esterno ruota in sequenza regolare.

**MODE** Seleziona le modalità operative del telecomando.

**GUIDE [guida]** Mostra l'elenco dei programmi.

**INFO ⓘ** Mostra le informazioni correnti dello schermo.

**SUBTITLE [sottotitoli]** Richiama i sottotitoli preferiti in modalità digitale.

**THUMBSTICK (Su/Giù/Sinistra)** Consente di navigare i menu visualizzati sullo schermo e di regolare le impostazioni di sistema in base alle proprie esigenze.

**OK** Per far accettare le vostre selezioni o far apparire sullo schermo il modo corrente.

**PULSANTI COLORATI** Questi pulsanti sono impiegati per il teletext. (solo per modelli con TELETEXT) o Sistemazione programmi.

**VOLUME +/-** Per regolare il volume.

**MUTE** Per attivare e disattivare l'audio.

**Q.VIEW** Per tornare al programma precedente.

**Programme UP/DOWN** Seleziona un programma.

**Pulsanti numerici 0-9** Seleziona un programma.  
Seleziona gli elementi numerati in un menu.

**LIST** Per far apparire sullo schermo la tavola dei programmi.

**FAV** Visualizza il programma preferito selezionato

**Pulsanti di controllo VCR/DVD** Controlla alcuni videoregistratori o lettori DVD un volta selezionato il pulsante della modalità DVD o VCR.

Controllare i dispositivi AV collegati premendo i pulsanti ▲ o ▼ o ◀ o ▶, OK e i pulsanti per la riproduzione, l'arresto, la pausa, il riavvolgimento veloce, l'avanzamento veloce ed il salto dei capitoli. (Il pulsante ● non offre queste funzioni)

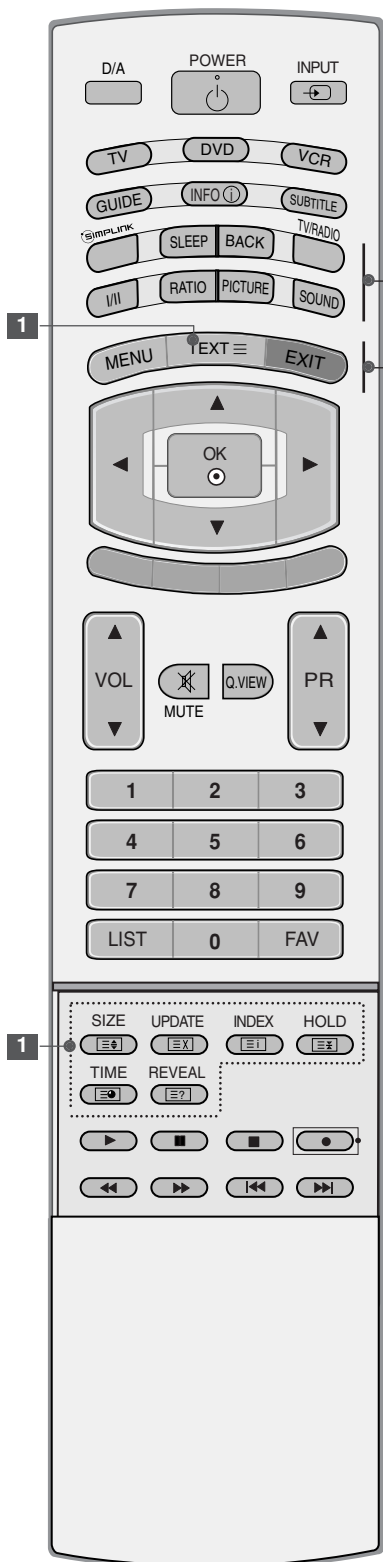

visualizza un elenco di dispositivi AV collegati alla TV. Quando si seleziona questo pulsante, il menu Simplink viene visualizzato su schermo (► p.54)

**SLEEP** Per regolare lo spegnimento automatico.

**BACK [indietro]** Consente agli utenti di tornare indietro di un passaggio in un'applicazione interattiva, EPG o in un'altra funzione interattiva utenti.

**TV/RADIO** Seleziona il canale radio o TV in modalità digitale.

**I/II** Per selezionare l'uscita audio.

**RATIO (RAPPORTO LARGHEZZA-ALTEZZA)** Seleziona il formato dell'immagine desiderato.

**IMMAGINE** Regola l'immagine predefinita in fabbrica in funzione della stanza.

**AUDIO** Per selezionare l'audio più adeguato al programma che si sta vedendo.

**MENU** Per selezionare un menù.

**1**

**TASTI** Questi tasti vengono utilizzati per il televideo.

**DELTV** Per maggiori dettagli vedere il paragrafo riguardante il televideo.

**EXIT** Schiarire sull'immagine dello schermo e tornare alla visualizzazione del TV visualizzandolo da qualsiasi menù.

## Inserimento delle pile

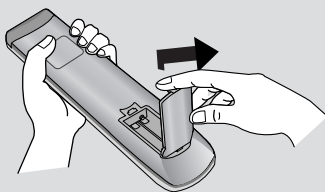

- Aprire il coperchietto del vano batterie sul retro del telecomando.
- Inserire due batterie AA da 1.5V osservando la polarità corretta (+ con +, - con -). Non usare batterie vecchie e nuove allo stesso tempo.
- Chiudere il coperchietto.

# GUARDARE LA TV / CONTROLLO PROGRAMMI

## CONTROLLI DEL TELECOMANDO (Solo 37/42/47/52LF6\*)

Quando si utilizza il telecomando, puntarlo verso il sensore del telecomando presente sul televisore.



**POWER** Per accendere il televisore quando è in "standby" e riportarlo alla funzione di attesa.

**INGRESSO D/A** Seleziona la modalità digitale o analogica. Attiva l'apparecchio dalla modalità standby.

**TV/RADIO** Seleziona il canale radio o TV in modalità digitale.

**INPUT** La modalità d'ingresso esterno ruota in sequenza regolare. Accende il set dalla funzione di standby.

**Regolazione luminosità** regola la luminosità dello schermo.  
**luminosit** Ripristina la luminosità delle impostazioni di default modificando la sorgente della modalità.

**PULSANTI COLORATI** Questi pulsanti sono impiegati per il teletext. (solo per modelli con TELETEXT) o Sistemazione programmi.

**EXIT** Schiarire sull'immagine dello schermo e tornare alla visualizzazione del TV visualizzandolo da qualsiasi menù.

**BACK [indietro]** Consente agli utenti di tornare indietro di un passaggio in un'applicazione interattiva, EPG o in un'altra funzione interattiva utenti.

**MENU** Per selezionare un menù.

**INFO [info]** Mostra le informazioni correnti dello schermo.

**GUIDE [guida]** Mostra l'elenco dei programmi.

**VOLUME +/-** Per regolare il volume.

**FAV** Visualizza il programma preferito selezionato

**MUTE** Per attivare e disattivare l'audio.

**Programme UP/DOWN** Seleziona un programma.

**Pulsanti numerici 0-9** Seleziona un programma. Seleziona gli elementi numerati in un menu.

**LIST** Per far apparire sullo schermo la tavola dei programmi.

**Q.VIEW** Per tornare al programma precedente.

**1** INPUT D/A POWER TV/RADIO INPUT BRIGHT SIMPLINK SIMPLINK TEXT RATIO I/II

MODE TV DVD VCR

BACK MENU INFO GUIDE

EXIT OK

VOL FAV PR MUTE

1 2 3 4 5 6 7 8 9 LIST 0 Q.VIEW

UPDATE INDEX TIME SLEEP HOLD REVEAL SUBTITLE

**MODE** Seleziona le modalità operative del telecomando.

**SIMPLINK** visualizza un elenco di dispositivi AV collegati alla TV. Quando si seleziona questo pulsante, il menu Simplink viene visualizzato su schermo (► p.54)

**1 TASTI** Questi tasti vengono utilizzati per il televideo.  
**DELTV** Per maggiori dettagli vedere il paragrafo riguardante il televideo.

**RATIO (RAPPORTO LARGHEZZA-ALTEZZA)** Seleziona il formato dell'immagine desiderato.

**I/II** Per selezionare l'uscita audio.

**Pulsanti di controllo VCR/DVD** Controlla alcuni videoregistratori o lettori DVD un volta selezionato il pulsante della modalità DVD o VCR. Controllare i dispositivi AV collegati premendo i pulsanti ▲ o ▼ o ◀ o ▶, OK e i pulsanti per la riproduzione, l'arresto, la pausa, il riavvolgimento veloce, l'avanzamento veloce ed il salto dei capitoli. (Il pulsante ● non offre queste funzioni)

**THUMBSTICK (Su/Giù/Sinistra)** Consente di navigare i menu visualizzati sullo schermo e di regolare le impostazioni di sistema in base alle proprie esigenze.

**OK** Per far accettare le vostre selezioni o far apparire sullo schermo il modo corrente.

**SLEEP** Per regolare lo spegnimento automatico.

**SUBTITLE** Richiama i sottotitoli preferiti in modalità digitale. [sottotitoli]

**Inserimento delle pile**

- Aprire il coperchietto del vano batterie sul retro del telecomando.
- Inserire due batterie AA da 1.5V osservando la polarità corretta (+ con +, - con -). Non usare batterie vecchie e nuove allo stesso tempo.
- Chiudere il coperchietto.

# GUARDARE LA TV / CONTROLLO PROGRAMMI

## ACCENSIONE DELLA TV

- Una volta accesa la TV, è possibile utilizzare le sue caratteristiche.

- 1 Collegare innanzitutto il cavo d'alimentazione elettrica in modo corretto.  
questo punto la TV passa alla modalità standby.
- 2 Nella modalità standby premere il pulsante  $\text{O} / \text{I}$ , INPUT o PR  $\blacktriangle$  o  $\blacktriangledown$  sulla TV o premere il pulsante POWER, INPUT, D/A, PR  $\blacktriangle$  o  $\blacktriangledown$  (o PR + o -) un pulsante numerico sul telecomando per accendere la TV.

### Configurazione d'inizializzazione

Se l'OSD (On Screen Display) viene visualizzato sullo schermo come mostrato in figura dopo l'attivazione dell'impianto, è possibile regolare Language [lingua], Country [paese], Time Zone [fuso orario], Auto programme tuning [sintonizzazione automatica dei programmi].

#### Nota:

- a. La visualizzazione viene rimossa in modo automatico dopo 40 secondi circa a meno che non si prema un pulsante.
- b. Premere il pulsante **BACK** [indietro] per passare dall'OSD corrente all'OSD precedente.

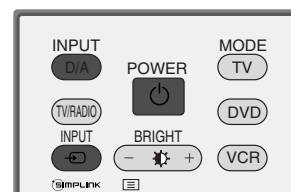
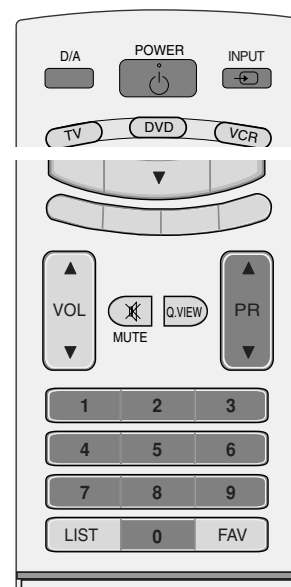

## SELEZIONE DEL PROGRAMMA

- 1 Premere il pulsante **PR ▲** o **▼** (o **PR +** o **-**) o i pulsanti numerici per selezionare il numero di un programma.

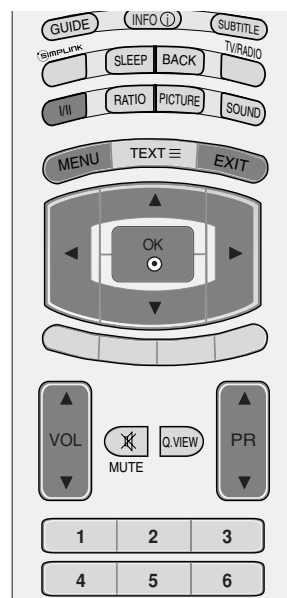

## REGOLAZIONE DEL VOLUME

- 1 Premere il pulsante **VOL ▲** o **▼** (o **VOL +** o **-**) volume.

Se si desidera disattivare l'audio, premere il pulsante **MUTE**.

È possibile annullare questa funzione premendo il pulsante **MUTE**, **VOL ▲** o **▼** (o **VOL +** o **-**), o **I/II**.



# GUARDARE LA TV / CONTROLLO PROGRAMMI

## SELEZIONE E REGOLAZIONE DEI MENU VISUALIZZATI

Il menu OSD (On Screen Display) della TV potrebbe risultare leggermente diverso da quello rappresentato nel manuale.

- 1 Premi il tasto **MENU** e poi il tasto ▲ o ▼ sul Display di ogni menu.
- 2 Premete il tasto ► e quindi i tasti ▲ o ▼ per selezionare una voce del menù.
- 3 Cambiate la regolazione di una voce in un sottomenù o in un menù a tendina per mezzo dei tasti ◀▶. Potete spostarvi al menù di livello più alto per mezzo del tasto OK o MENU.



\*: Lo slot Common Interface non è presente in tutte le nazioni di importazione dei prodotti.

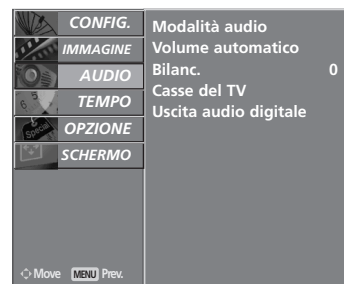
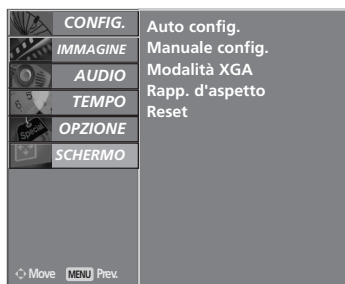

### ! NOTA

- ▶ Non è possibile utilizzare **Metodo ISM** e **Basso consumo** nei modelli di TV LCD.
- ▶ In modalità analogica non sono visualizzati **Aliment. antenna 5V**, **Informazioni CI**, **Aggiorn. software** e **Diagnostica**.



# SINTONIZZAZIONE AUTOMATICA DEI PROGRAMMI (MODALITÀ DIGITALE)

Utilizzare questa funzione per individuare e memorizzare in modo automatico tutti i programmi.

Quando si avvia la programmazione automatica in modo digitale, saranno cancellate tutte le informazioni sui servizi memorizzate.

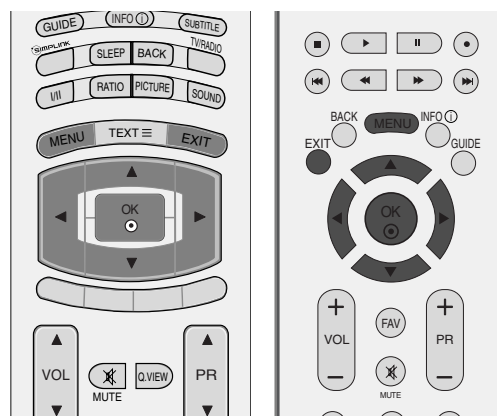

**1** Premete il tasto **MENU** e quindi utilizzate il tasto ▲ o ▼ per selezionare il menù **CONFIG.**.

**2** Premete il tasto ► e quindi il tasto ▲ o ▼ per selezionare **Sintonizz. autom.**.

**3** Premere il pulsante ► per iniziare la sintonizzazione automatica. Utilizzare i pulsanti numerici per inserire una password a 4 cifre in **Lock System 'On** [blocco di sistema / on]’.

Viene visualizzato il messaggio **"All service-information will be updated. Continue?** [Tutte le informazioni saranno aggiornate.Continuo?]"’.

Se si desidera continuare la sintonizzazione automatica, selezionare **Sì** con il pulsante ◀ o ▶ Quindi premere il pulsante OK . Altrimenti selezionare **No**.

Per arrestare la sintonizzazione automatica, premere il pulsante **MENU**.

**4** Premete il tasto **EXIT** per tornare ai normali programmi TV.



**1**

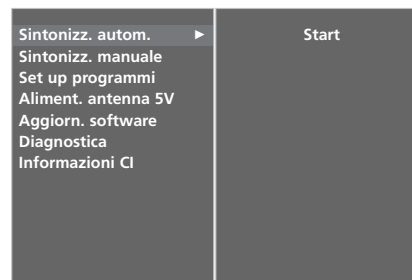

**2**

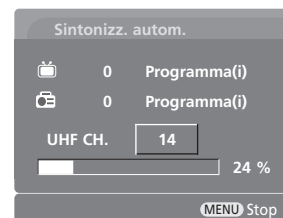

**3**

# GUARDARE LA TV / CONTROLLO PROGRAMMI

## SINTONIZZAZIONE MANUALE DEI PROGRAMMI (MODALITÀ DIGITALE)

La sintonizzazione manuale consente di aggiungere in modo manuale un programma all'elenco dei programmi.

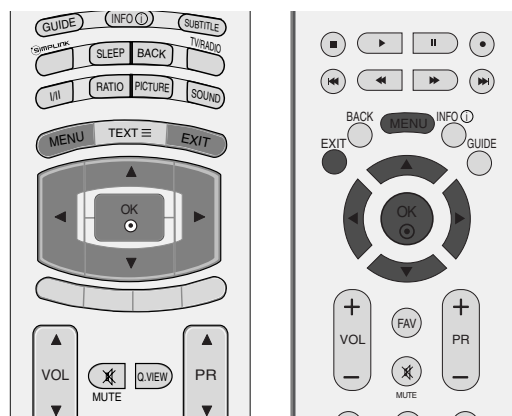

- 1 Premete il tasto **MENU** e quindi utilizzate il tasto ▲ o ▼ per selezionare il menù **CONFIG.**.
- 2 Premete il tasto ► e poi il tasto ▲ o ▼ per selezionare la **Sintonizz. manuale**.
- 3 Premere il pulsante ►, quindi il pulsante ▲ o ▼ o i pulsanti NUMERICI per selezionare il numero del canale desiderato.  
Utilizzare i pulsanti numerici per inserire una password a 4 cifre in **Lock System 'On** [blocco di sistema / on]’.
- 4 Premere il pulsante **OK** per eseguire il salvataggio.

Quando il numero del canale che si desidera aggiungere è già presente nell'elenco dei programmi, viene visualizzato il messaggio **“Le impostazioni dei canali saranno aggiornate. Continuare?”**.

Se si desidera continuare la sintonizzazione manuale, selezionare **Sì** con il pulsante ◀ o ▶ .

Quindi premere il pulsante **OK** . selezionare **No**.

- 5 Premete il tasto **EXIT** per tornare ai normali programmi TV.

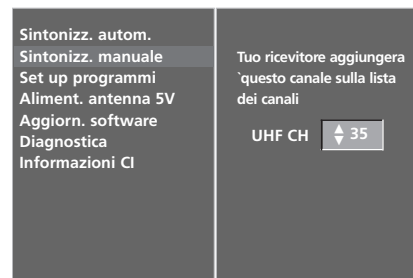
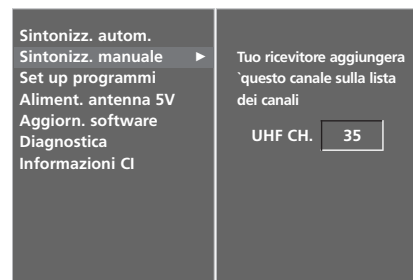

4

## MODIFICA PROGRAMMI (MODALITÀ DIGITALE)

Quando si salta un numero della programmazione, significa che non è stato possibile selezionarlo con il pulsante **PR ▲** o **▼** (o **PR +** o **-**) durante la visione della TV.

Se si desidera selezionare il programma saltato, inserire direttamente il numero del programma con i pulsanti **NUMERICI** o selezionarlo nel menu Programme edit [modifica programma].

Questa funzione consente di saltare i programmi memorizzati.

Lo spostamento di un numero di programma tramite il tasto **GIALLO** è disponibile in solo alcuni paesi

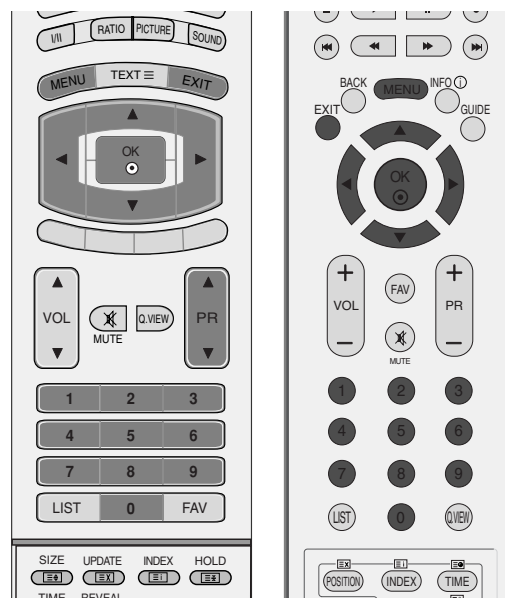

- 1 Premete il tasto **MENU** e quindi utilizzate il tasto **▲** o **▼** per selezionare il menù **CONFIG..**
- 2 Premete il tasto **►** e quindi **▲** o **▼** per selezionare **Set up programmi.**
- 3 Premete il tasto **►** per far apparire sul display il menù **Set up programmi.**  
Utilizzare i pulsanti numerici per inserire una password a 4 cifre in **Lock System 'On'** [blocco di sistema / on]'.
 

---
- 4 Selezionare un programma da memorizzare o saltare con il pulsante **▲** o **▼** o **◀** o **▶**.
- 5 Premere ripetutamente il pulsante **BLUE** [blu] per saltare o memorizzare il programma.

In caso di programmi da saltare, il programma saltato viene visualizzato in blu e questi programmi non saranno selezionati dai pulsanti **PR ▲** o **▼** (o **PR +** o **-**) durante la visione della TV.

- 6 Premete il tasto **EXIT** per tornare ai normali programmi TV.



1

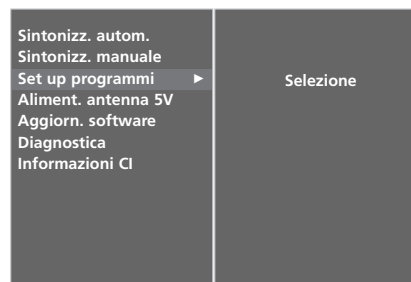

2 3

# GUARDARE LA TV / CONTROLLO PROGRAMMI

## Mini glossario

 Visualizzato con un programma DTV.	 Visualizzato con un programma teletext.
 Visualizzato con un programma preferito.	 Visualizzato con un programma sottotitoli.
 Visualizzato con un programma bloccato.	 Visualizzato con un programma codificato.
 Visualizzato con un programma radio.	 Visualizzato con un programma dolby.
 Visualizzato con un programma MHEG.	

### ■ Per saltare un numero di programma

1 Selezionate un programma da saltare con il tasto ▲ o ▼ o ◀ o ▶.

2 Premete il tasto **BLU**. Il programma saltato diventa blu.

3 Premete di nuovo il tasto **BLU** per rilasciare il programma saltato.

Quando un numero di programma viene saltato significa che non potrete selezionarlo utilizzando il tasto **PR ▲** o **▼** (o **PR +** o **-**) durante i normali programmi TV.

Se si desidera selezionare il programma saltato, inserire in modo diretto il numero del programma con i pulsanti **NUMERICI** o selezionarlo in programma edit [modifica programma] o **EPG**.

4 Premete il tasto **EXIT** per tornare ai normali programmi TV

### ■ Blocco dei programmi (solo in modalità Lock System On [blocco di sistema on])

1 Selezionare un programma da bloccare con il pulsante ▲ o ▼ o ◀ o ▶.

2 Premere il pulsante **GREEN** [verde]. L'indicazione del blocco viene visualizzato in corrispondenza del numero di programma.

3 Premere nuovamente il pulsante **GREEN** [verde] per sbloccare questa funzione.

#### Nota :

- ▶ Per prendere visione dei programmi bloccati, digitare la password di 4 caratteri nel sistema di blocco. Accertarsi di non dimenticare questo numero.
- ▶ Se si è dimenticata la password, premere '7', '7', '7', '7' sul telecomando.
- ▶ Se si seleziona un altro programma dopo aver sbloccato un programma bloccato, quindi si ritorna al programma bloccato entro 1 minuto, non è necessario digitare le password per selezionare il programma bloccato.

### ■ Selezione dei programmi preferiti

1 Selezionare il numero del programma preferito premendo il pulsante ▲ o ▼ o ◀ o ▶, quindi premere il pulsante **FAV** sul telecomando.

Questa funzione include il programma selezionato in modo automatico nell'elenco dei programmi preferiti ed il simbolo del cuore viene visualizzato in corrispondenza del numero specifico del programma.

# ALIMENTAZIONE ANTENNA 5V (SOLO MODALITÀ DIGITALE)

Anche se non è presente un trasformatore speciale da 5V, questa funzione è in grado di generare un'uscita da 5V nell'impianto.

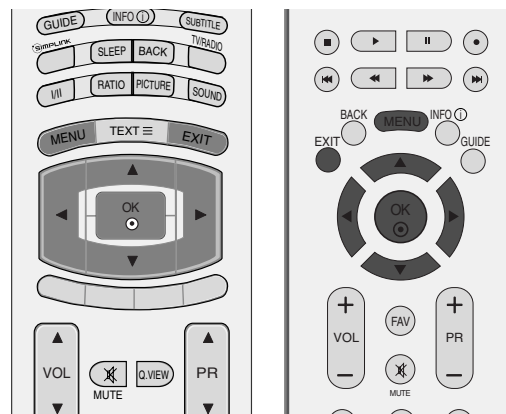

**1** Premete il tasto **MENU** e quindi utilizzate il tasto ▲ o ▼ per selezionare il menù **CONFIG.**

**2** Premete il tasto ► e quindi ▲ o ▼ per selezionare **Aliment. antenna 5V**.

**3** Premete il tasto ► e quindi ▲ o ▼ per selezionare **Acceso** o **Spento**.

In **Aliment. antenna 5V Acceso**, se l'impianto è cortocircuitato, si reimposterà in modo automatico su **Spento**.

Viene visualizzato il messaggio "**Alimentazione antenna sovraccaricata. Spegnimento automatico..**"

**4** Premete il tasto **EXIT** per tornare ai normali programmi TV.

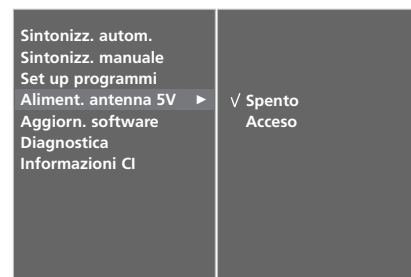

**3**

## AGGIORNAMENTO SOFTWARE (SOLO MODALITÀ DIGITALE)

Aggiornamento software [Software Update] indica che è possibile scaricare il software attraverso il sistema di trasmissione digitale terrestre.

- 1 Premete il tasto **MENU** e quindi utilizzate il tasto ▲ o ▼ per selezionare il menù **CONFIG..**
- 2 Premere il pulsante ►, quindi utilizzare il pulsante ▲ o ▼ per selezionare la **Aggiorn. software**.
- 3 Premere il pulsante ►, quindi utilizzare il pulsante ▲ o ▼ per selezionare la **Spento** o **Acceso**.
  - Se si seleziona **Acceso**, viene visualizzato una finestra di dialogo per la conferma dell'utente che informa sulla disponibilità del nuovo software.
- 4 Premete il tasto **EXIT** per tornare ai normali programmi TV.

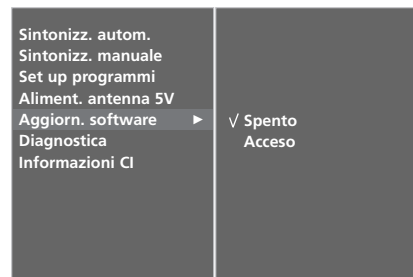
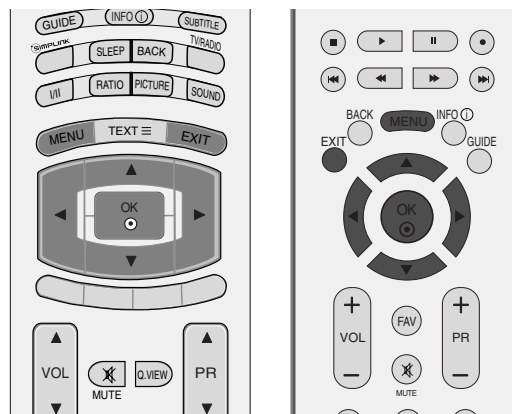

### \* Impostazione "Software Update" [aggiornamento software]



Saltuariamente, una trasmissione di informazioni digitali aggiornate visualizzerà il seguente menu sullo schermo del TV.



Selezionare **YES** con il pulsante ◀ o ▶ e quando viene visualizzata la seguente immagine.



Una volta completato il processo di aggiornamento del software, il sistema richiederà un minuto circa per riavviarsi.

- Durante il progresso aggiornamento software, prestare attenzione alle seguenti indicazioni:

- Non è necessario interrompere l'alimentazione dell'impianto.
- Non è necessario disattivare l'impianto.
- Non è necessario scollegare l'antenna.
- Durante questo lasso di tempo, non si consiglia di disattivare l'alimentazione dell'impianto.
- A questo punto, non si consiglia di effettuare l'accensione/la disattivazione.
- Dopo l'aggiornamento del software, è possibile confermare la versione del software aggiornato nel menu Diagnostics [diagnostica].

# DIAGNOSTICS [DIAGNOSTICA] (SOLO MODALITÀ DIGITALE)

Questa funzione consente di prendere visione del Produttore, Modello/Tipo, Numero di serie e Versione del software.

Vengono visualizzate le informazioni e la forza del segnale del MUX attivato.

Vengono visualizzate le informazioni del segnale ed in nome del servizio del MUX selezionato.

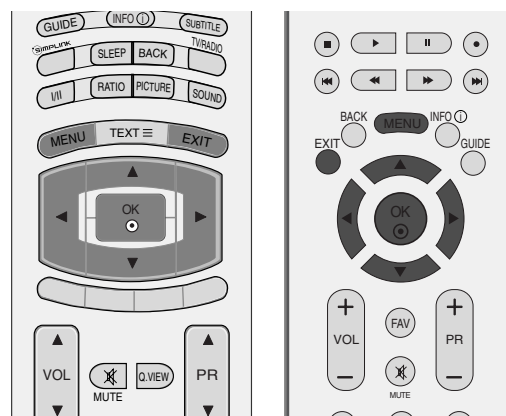

- 1 Premete il tasto **MENU** e quindi utilizzate il tasto ▲ o ▼ per selezionare il menù **CONFIG.**.
- 2 Premere il pulsante ►, quindi utilizzare il pulsante ▲ o ▼ per selezionare la **Diagnostica**.
- 3 Premere il pulsante ► per visualizzare il produttore, il modello/tipo, il numero di serie e la versione del software.
- 4 Premete il tasto **EXIT** per tornare ai normali programmi TV.



1

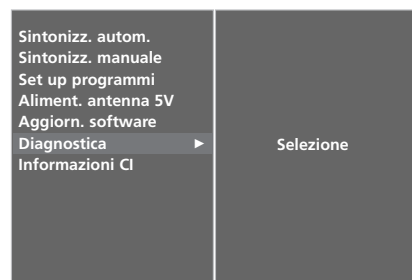

2

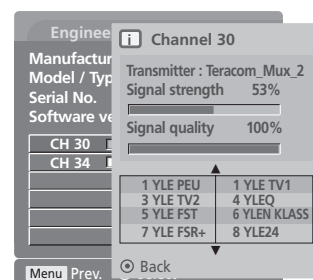

3

## INFORMAZIONI SU CI (COMMON INTERFACE [INTERFACCIA COMUNE]) (SOLO MODALITÀ DIGITALE)

Questa funzione consente di prendere visione di alcuni servizi codificati (servizi a pagamento). Se si rimuove il modulo CI, non è possibile prendere visione dei servizi a pagamento. Quando il modulo viene inserito nello slot CI, è possibile accedere al menu del modulo. Per acquistare i moduli e le schede smart, contattare il rivenditore responsabile della fornitura. Non inserire e rimuovere spesso i moduli CAM dall'impianto. Si potrebbero provocare danni. Quando l'impianto è attivato dopo aver inserito il modulo CI, spesso non è possibile sentire l'audio.

Potrebbe essere visualizzata un'immagine irrealistica a seconda del modulo CI e della scheda smart.

La funzione CI (Interfaccia comune) può non essere applicata sulla base del paese in cui avviene la trasmissione.

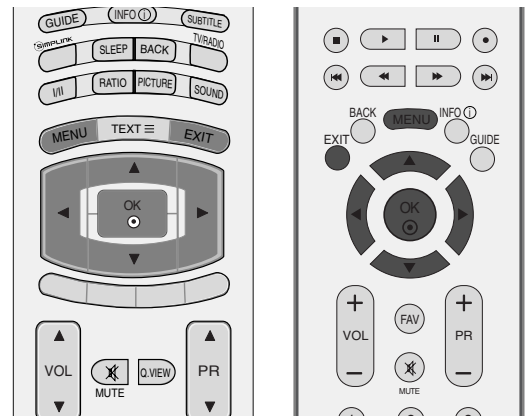

- 1 Premete il tasto **MENU** e quindi utilizzate il tasto ▲ o ▼ per selezionare il menù **CONFIG.**
- 2 Premere il pulsante ►, quindi utilizzare il pulsante ▲ o ▼ per selezionare la **Informazioni CI**.
- 3 Premere il pulsante ►, quindi il pulsante **OK**.
- 4 Premere il pulsante ▲ o ▼ per selezionare l'elemento desiderato: informazioni sul modulo, informazioni sulla scheda smart, lingua o download software, ecc.
- 5 Premete il tasto **OK**.
- 6 Premete il tasto **EXIT** per tornare ai normali programmi TV.



1



2 3

- Questo OSD è da intendersi solo a scopo illustrativo e le opzioni dei menu ed il formato dello schermo cambieranno a seconda del fornitore dei servizi a pagamento.
- L'utente può applicare modifiche alla possibile modificare la schermata del menu ed il servizio di CI (Common Interface [interfaccia comune]) fornito dal rivenditore.

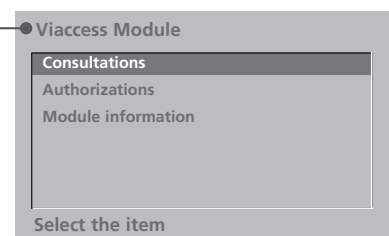

4 5



# SINTONIZZAZIONE AUTOMATICA DEI PROGRAMMI (MODALITÀ ANALOGICA)

Con questo metodo vengono memorizzate tutte le stazioni ricevute.

Vi consigliamo di utilizzare la programmazione automatica quando installate questo Display al Plasma.

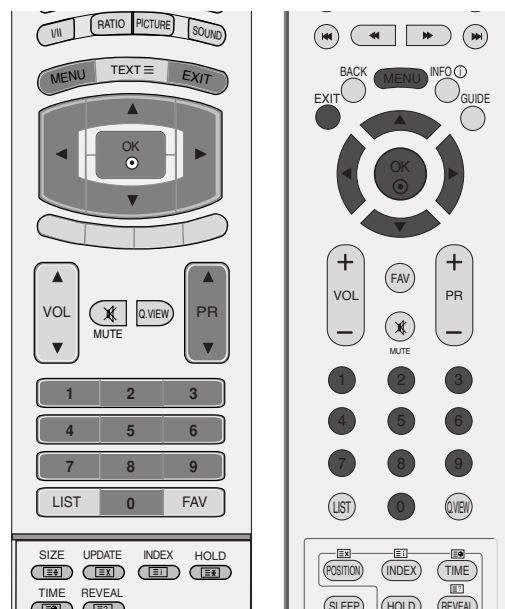

**1** Premete il tasto **MENU** e quindi utilizzate il tasto ▲ o ▼ per selezionare il menù **CONFIG..**

**2** Premete il tasto ► e quindi il tasto ▲ o ▼ per selezionare **Sintonizz. autom..**

**3** Premere il pulsante ► per selezionare **Sistema**. Selezionare un sistema TV con il pulsante ◀ o ▶.

- L** : SECAM L/L'(Francia)
- BG** : PALB/G, SECAM B/G (Europa/Europa Orientale/Asia/Nuova Zelanda/Medio Oriente/Africa/Australia)
- I** : PALI/II (GB/Irlanda/Hong Kong/Sud Africa)
- DK** : PALD/K, SECAM D/K (Europa Orientale/Cina/Africa/CIS)

**4** Premere il pulsante ▼ per selezionare **Memorizza dal prog.**

Selezionare il numero del programma iniziale con il pulsante ◀ o ▶ i pulsanti NUMERICI nel menu **Memorizza dal prog.**

**5** Premere il pulsante ▼ per selezionare **Start**.

Il nome della stazione viene memorizzato per quelle stazioni che trasmettono VPS (Servizio Programmi Video), PDC (Controllo programmi d'invio) o dati di TELEVIDEO.

Se a una stazione non può venire assegnato un nome, viene assegnato un numero di canale e memorizzato preceduto da **C** (V/UHF 01-69) o **S** (Canali via cavo 01-47).

Per arrestare la sintonizzazione automatica, premere il pulsante **MENU**.

Quando la programmazione automatica è completata, il menù di riordino dei programmi appare sullo schermo.

Vedere la sezione Riordino dei Programma per riordinare i programmi emorizzati.



**1**

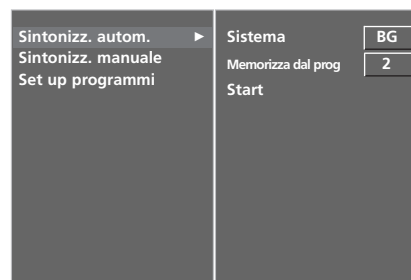

**2 3 4 5**

## SINTONIZZAZIONE MANUALE DEI PROGRAMMI (MODALITÀ ANALOGICA)

La programmazione manuale vi permette di sintonizzare manualmente e mettere in ordine le stazioni nella sequenza da voi desiderata.

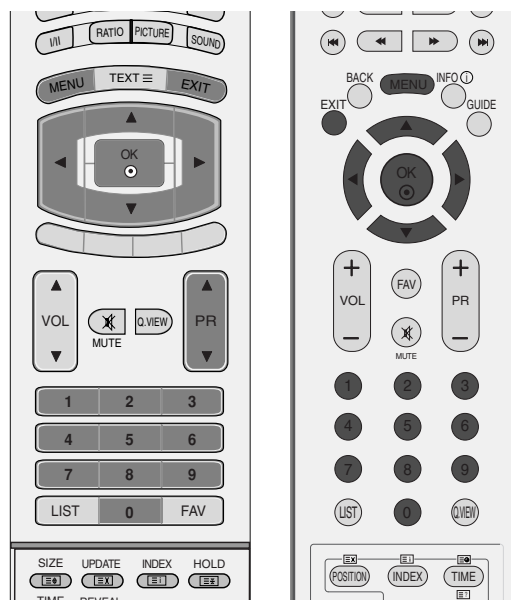

- 1 Premete il tasto **MENU** e quindi utilizzate il tasto ▲ o ▼ per selezionare il menù **CONFIG..**
- 2 Premete il tasto ► e poi il tasto ▲ o ▼ per selezionare la **Sintonizz. manuale**.
- 3 Premere il pulsante ► per selezionare **Memorizza**.  
Selezionare il numero del programma desiderato con il pulsante ◀ o ▶ i pulsanti NUMERICI nel menu **Memorizza**.
- 4 Premete il tasto ▼ per selezionare **Sistema**. Premere il pulsante ◀ o ▶ per selezionare un menu del sistema TV:

**L** : SECAM L/L'(Francia)  
**BG** : PALB/G, SECAM B/G (Europa/Europa Orientale/Asia/Nuova Zelanda/Medio Oriente/Africa/Australia)  
**I** : PALI/II (GB/Irlanda/Hong Kong/Sud Africa)  
**DK** : PALD/K, SECAM D/K (Europa Orientale/Cina/Africa/CIS)

- 5 Premere il pulsante ▼ per selezionare **Banda**. Premere il pulsante ◀ o ▶ per selezionare **V/UHF** o **Cavo** a seconda delle esigenze.
- 6 Premete i tasti ▼ per selezionare **Canale**. È possibile selezionare il numero di programma desiderato con il pulsante ◀ o ▶ o con i pulsanti numerici.  
Se possibile, selezionare il numero di programma direttamente con i pulsanti numerici.
- 7 Premete i tasti ▼ per selezionare **Ricerca**. Premete il tasto ◀ o ▶ per dare inizio alla ricerca nel menù a tendina **Ricerca**. Non appena viene trovata una stazione, la ricerca s'interrompe..
- 8 Premete il tasto **OK** per memorizzarla.
- 9 Per memorizzare un'altra stazione, ripetete i punti da 3 a 8.
- 10 Premete il tasto **EXIT** per tornare ai normali programmi TV.



1

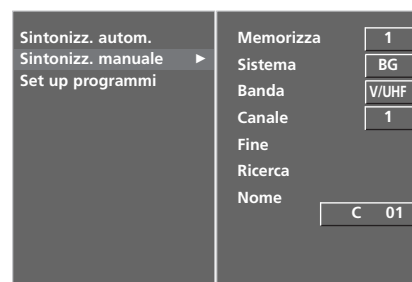

## SINTONIA DI PRECISIONE (MODALITÀ ANALOGICA)

La sintonizzazione fine è solitamente necessaria soltanto se il segnale è debole.

- 1 Premete il tasto **MENU** e quindi utilizzate il tasto ▲ o ▼ per selezionare il menù **CONFIG.**.
- 2 Premete il tasto ► e poi il tasto ▲ o ▼ per selezionare la **Sintonizz. manuale**.
- 3 Premete il tasto ► e quindi i tasti ▲ o ▼ per selezionare **Fine**.
- 4 Premete il tasto ► e quindi i tasti ◀ o ▶ per la sintonizzazione fine in modo da migliorare l'immagine e il suono.
- 5 Premete il tasto **OK** per memorizzarla.
- 6 Premete il tasto **EXIT** per tornare ai normali programmi TV.

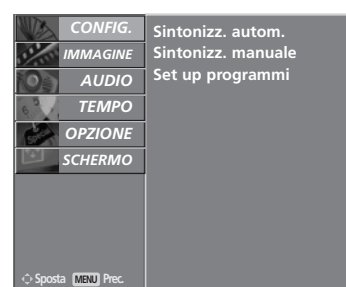
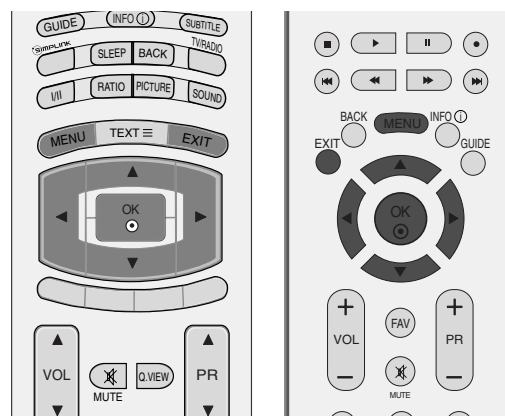

## ASSEGNAZIONE DI NOMI ALLE STAZIONI (MODALITÀ ANALOGICA)

È possibile assegnare i nomi delle stazioni utilizzando cinque caratteri per ogni numero di programma.

- 1 Premete il tasto **MENU** e quindi utilizzate il tasto ▲ o ▼ per selezionare il menù **CONFIG.**.
- 2 Premete il tasto ► e poi il tasto ▲ o ▼ per selezionare la **Sintonizz. manuale**.
- 3 Premete il tasto ► e quindi il tasto ▲ o ▼ per selezionare **Nome**.
- 4 Premete il tasto ► e poi il tasto ▲ o ▼. È possibile utilizzare una lettera dell'alfabeto dalla **A** alla **Z**, i numeri da **0** a **9**, +/ - e lo spazio vuoto.
- 5 Premere il pulsante ◀ o ▶ per selezionare la posizione ed effettuare la propria selezione del secondo carattere, e così via di seguito.
- 6 Premete il tasto **OK** per memorizzarla.
- 7 Premete il tasto **EXIT** per tornare ai normali programmi TV.



2 3 4 5

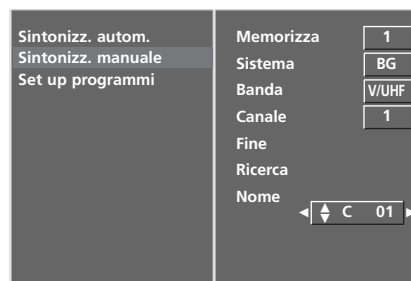

2 3 4 5 6

# GUARDARE LA TV / CONTROLLO PROGRAMMI

## MODIFICA PROGRAMMI (MODALITÀ ANALOGICA)

Questa funzione vi permette di cancellare o saltare i programmi memorizzati. Potete anche spostare alcune stazioni ad altri numeri di programma o copiare i dati di una stazione vuota nel numero di programma selezionato.

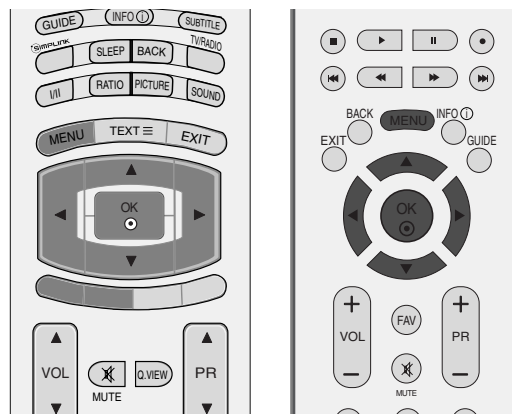

- 1 Premete il tasto **MENU** e quindi utilizzate il tasto ▲ o ▼ per selezionare il menù **CONFIG.**.
- 2 Premete il tasto ► e quindi ▲ o ▼ per selezionare **Set up programmi**.
- 3 Premete il tasto ► per far apparire sul display il menù Set up programmi.

### ■ Per cancellare un programma

- a Selezionate un programma da cancellare con il tasto ▲ o ▼ o ◀ o ▶.
- b Premete il tasto **ROSSO** due volte Il programma selezionato è cancellato, tutti i programmi seguenti avanzano di una posizione.

### ■ Per copiare un programma

- a Selezionate un programma da copiare con il tasto ▲ o ▼ o ◀ o ▶.
- b Premete il tasto **VERDE**.  
Tutti i programmi seguenti scalano di una posizione.



1



2

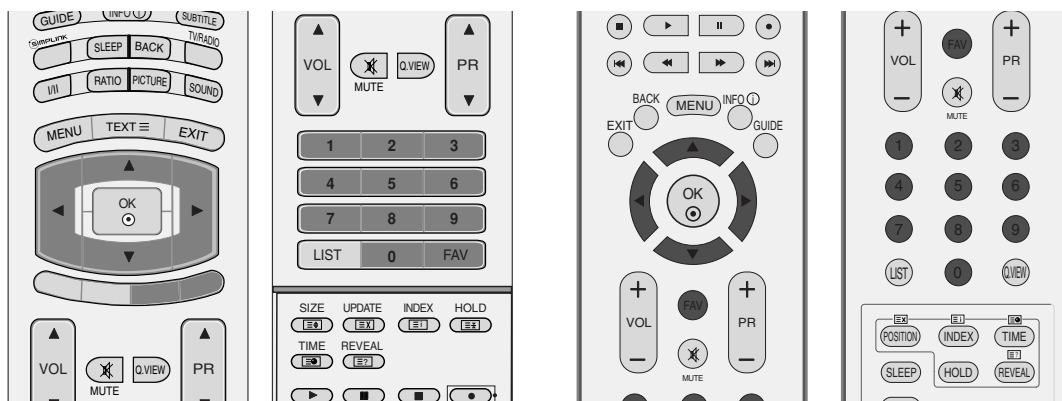

### ■ Per spostare un programma

- a Selezionate un programma da spostare con il tasto ▲ o ▼ o ◀ o ▶.
- b Premete il tasto **GIALLO**.
- c Spostate il programma al numero di programma desiderato con il tasto ▲ o ▼ o ◀ o ▶.
- d Premete di nuovo il tasto **GIALLO** per rilasciare questa funzio.

### ■ Per saltare un numero di programma

- a Selezionate un programma da saltare con il tasto ▲ o ▼ o ◀ o ▶.
- b Premete il tasto **BLU**. Il programma saltato diventa blu.
- c Premete di nuovo il tasto **BLU** per rilasciare il programma saltato.
- d Quando un numero di programma viene saltato significa che non potrete selezionarlo utilizzando il tasto PR ▲ o ▼ (o PR + o -) durante i normali programmi TV.

Se volete selezionare il programma saltato, inserite direttamente il numero di programma con i tasti **NUMERICI** o selezionatelo nel menù Riordino dei Programmi o Tavola.

### ■ Selezione dei programmi preferiti

- a Selezionare il numero di programma preferito con il pulsante ▲ o ▼ o ◀ o ▶.
- b Premere il pulsante **FAV** [preferiti].

Il programma selezionato sarà aggiunto all'elenco dei programmi preferiti ed il simbolo del cuore sarà visualizzato in corrispondenza del numero specifico del programma.

# GUARDARE LA TV / CONTROLLO PROGRAMMI

## DEFINIZIONE DELLA TABELLA PROGRAMMI

Potete controllare i programmi memorizzati visualizzando sul display la tavola dei programmi.

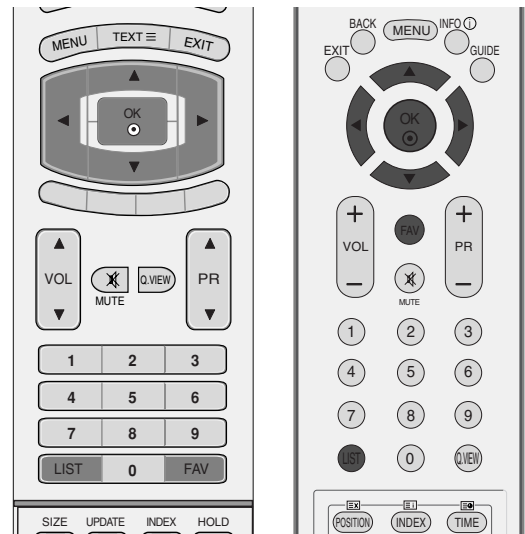

### ■ Visualizzazione sul display della tavola dei programmi

- 1 Premete il tasto **LIST** per visualizzare il menù della tavola dei programmi.

Ogni tavola contiene dieci programmi.

- Potreste trovare dei programmi illuminati in blu. Sono quelli installati nel modo **i**Riordino dei Programmi.
- Alcuni programmi con il numero di canale visualizzabile nella tavola dei programmi indicano che non c'è nessun numero di stazione assegnato.

### ■ Per selezionare un programma nella tavola dei programmi

- 1 Selezionate un programma con il tasto **▲** o **▼** o **◀** o **▶**.
- 2 Premete il tasto **OK**.  
Il Display al Plasma commuta sul numero di programma scelto.

### ■ Per sfogliare una tavola di programma

Sono presenti pagine d'ELENCO dei programmi il cui totale presenta 100 programmi.

- 1 Premete ripetutamente il tasto **▲** o **▼** o **◀** o **▶** per girare le pagine.
- 2 Premete il tasto **LIST** per tornare ai normali programmi TV.

### ■ Visualizzazione del tabulato programmi preferiti

Premere il pulsante **FAV** [preferiti] per visualizzare il menu del tabulato dei programmi preferiti.

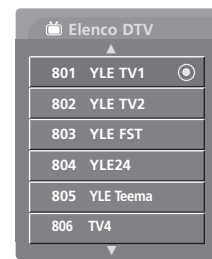

<MODALITÀ DIGITALE>



<MODALITÀ ANALOGICA>

### Mini glossario

- ♥ Visualizzato con il programma preferito.
- 🔒 Visualizzato con il programma bloccato.

# INPUT LABEL [ETICHETTA INGRESSO]

Imposta un'etichetta per ogni sorgente d'ingresso che non è impiegata quando si preme il pulsante **INPUT** [ingresso].

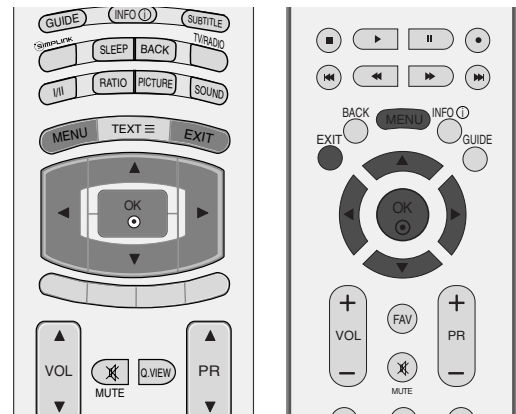

- 1 Premere il pulsante **MENU**, quindi il pulsante ▲ o ▼ per selezionare il menu **OPZIONE**.
- 2 Premete il tasto ► e premete i tasti ▲ o ▼ per selezionare **Inserire etichetta**.
- 3 Premere il pulsante ►, quindi utilizzare il pulsante ▲ o ▼ per selezionare la sorgente: AV1, AV2, Comp., RGB, HDMI1 o HDMI2.
- 4 Premere il pulsante ◀ o ► per selezionare l'etichetta.
- 5 Premete il tasto **EXIT** per tornare ai normali programmi TV.



3 4

# GUARDARE LA TV / CONTROLLO PROGRAMMI



Funziona solo con la periferica con logo SIMPLINK. Controllare il logo SIMPLINK.

Questa operazione consente di controllare e riprodurre altri dispositivi collegati al TV con il cavo HDMI senza altri cavi ed impostazioni.

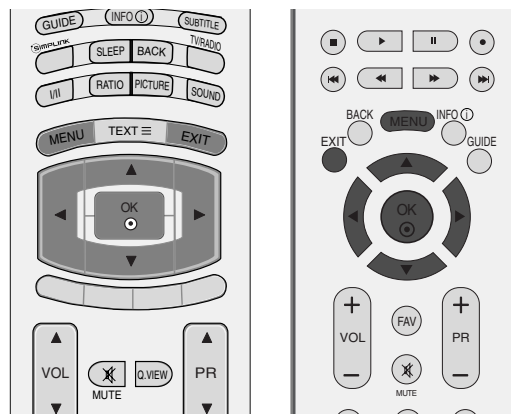

Se non si desidera il menu SIMPLINK, selezionare **Spento**.

- 1 Premere il pulsante **MENU**, quindi il pulsante ▲ o ▼ per selezionare il menu **OPZIONE**.
- 2 Premete il tasto ► e premete i tasti ▲ o ▼ per selezionare **SIMPLINK**.
- 3 Premete il tasto ► e quindi utilizzate il tasto ▲ o ▼ per selezionare **Spento** o **Acceso**.
- 4 Premete il tasto **EXIT** per tornare ai normali programmi TV.



1

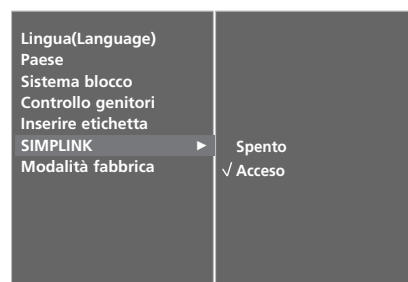

2 3



## Funzioni SIMPLINK

### Riproduzione di registrazioni/dischi

Controllare i dispositivi AV collegati premendo i pulsanti ▲ o ▼ o ◀ o ▶, OK e i pulsanti per la riproduzione, l'arresto, la pausa, il riavvolgimento veloce, l'avanzamento veloce ed il salto dei capitoli.

### Riproduzione diretta

Dopo il collegamento dei dispositivi AV alla TV, è possibile controllare in modo diretto i dispositivi e riprodurre contenuti multimediali senza ulteriori impostazioni.

### Selezionare il dispositivo AV

Consente di selezionare uno dei dispositivi AV collegati alla TV ed avviare la riproduzione.

### Spegnimento di tutti i dispositivi

Quando si spegne la TV, tutti i dispositivi collegati vengono disattivati.

### Cambiare l'uscita audio

Offre un metodo semplice per cambiare l'uscita audio.

**\* I dispositivi collegati alla TV con il cavo HDMI, ma non supporta Simplink, non offre questa funzione.**

## Menu SIMPLINK

Premere il pulsante ▲ o ▼ o ◀ o ▶ quindi il pulsante OK per selezionare la sorgente SIMPLINK desiderata.

- 1 **Visione della TV:** : passare al canale TV precedente a prescindere dalla modalità corrente.
- 2 **Riproduzione dei DISCHI:** selezionare e riprodurre i dischi.  
Quando i dischi multipli, i titoli dei dischi sono visualizzati in modo pratico nella parte inferiore dello schermo.
- 3 **Riproduzione VCR:** riprodurre e controllare il VCR collegato.
- 4 **Riproduzione registrazioni HDD:** riprodurre e controllare le registrazioni memorizzate in HDD.
- 5 **Uscita audio all'home theatre/Uscita audio alla TV:** selezionare l'home theatre o al diffusore della TV per l'uscita audio.



### ! NOTA

- ▶ Connettere il cavo HDMI/DVI IN o terminale (HDMI output) sul retro della periferica SIMPLINK del terminale HDMI IN.
- ▶ Per il Home theater con funzione SIMPLINK, dopo avere connesso il terminale HDMI con il metodo di cui sopra, connettere il cavo DIGITAL AUDIO OUT al terminale DIGITAL AUDIO IN sul retro della TV e il terminale OPTICAL sul retro della periferica SIMPLINK.
- ▶ Quando si usa la periferica esterna con SIMPLINK, premere il pulsante TV del pulsante MODE del telecomando e poi usare.
- ▶ Quando la sorgente di ingresso viene passata all'altra con il pulsante INPUT del telecomando o altro, la periferica in funzione con SIMPLINK si ferma.
- ▶ Quando si seleziona o utilizza i mezzi della periferica con la funzione Home theater, l'altoparlante viene automaticamente passato all'altoparlante HT (ascolto con Home theater).

# CONTROLLO DELLE IMMAGINI

## EPG (ELECTRONIC PROGRAMME GUIDE [GUIDA ELETTRONICA AI PROGRAMMI]) (MODALITÀ DIGITALE)

Questo sistema dispone di EPG (Electronic Programme Guide [guida elettronica ai programmi]) per facilitare la navigazione in tutte le possibili opzioni di visualizzazione.

EPG offre informazioni, come ad esempio gli elenchi dei programmi, gli orari d'inizio e conclusione per tutti i servizi disponibili. Inoltre, le informazioni dettagliate sul programma sono spesso disponibili nell'EPG: la disponibilità e la quantità di questi dettagli sulla programmazione sono soggetti a variazioni a seconda dello specifico emittente.

Questa funzione può essere impiegata solo quando le informazioni EPG sono trasmesse dalle emittenti.

L'EPG visualizza la descrizione dei programmi per gli 8 giorni successivi.

### Switch on/off EPG [attivazione/disattivazione EPG]

- 1 Premere il pulsante **GUIDE** [guida] per attivare EPG.
- 2 Premere il pulsante **GUIDE** o **EXIT** [guida o uscita] nuovamente per disattivare l'EPG e tornare alla normale visione del TV.

### Selezione dei programmi

- 1 Premere il pulsante **▲** o **▼** o **◀** o **▶**, **PR** **▲** o **▼** (o **PR** **+** o **-**) per selezionare il programma desiderato, quindi premere il pulsante **OK** per visualizzare il programma selezionato.



## Funzione del pulsante in modalità guida NOW/NEXT [ora/prossimamente]

Pulsanti del telecomando	Funzione
RED [rosso]	modificare la modalità EPG
YELLOW [giallo]	modalità d'impostazione Enter Timer Record/Remind [inserire registrazione/ appuntamento timer]
BLUE [blu]	modalità dell'elenco Enter Timer Record/Remind [inserire registrazione/ appuntamento timer]
●	modificare il canale selezionato
◀ o ▶	selezionare il programma NOW o NEXT [corrente o successivo].
▲ o ▼	selezionare il programma dell'emittente
PR	pagina su/giù
GUIDE/EXIT	disattivazione EPG
TV/RADIO	selezione del programma TV o radiofonico
INFO ⓘ	informazioni dettagliate on o off

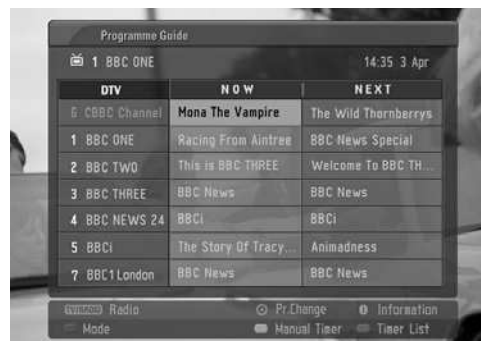

## Funzione del pulsante in modalità guida 8 giorni

Pulsanti del telecomando	Funzione
RED [rosso]	modificare la modalità EPG
GREEN [verde]	modalità d'impostazione Enter Date [inserire data]
YELLOW [giallo]	modalità d'impostazione Enter Timer Record/Remind [inserire registrazione/ appuntamento timer]
BLUE [blu]	modalità dell'elenco Enter Timer Record/Remind [inserire registrazione/ appuntamento timer]
●	modificare il canale selezionato
◀ o ▶	selezionare il programma NOW o NEXT [corrente o successivo].
▲ o ▼	selezionare il programma dell'emittente
PR	pagina su/giù
GUIDE/EXIT	disattivazione EPG
TV/RADIO	selezione del programma TV o radiofonico
INFO ⓘ	informazioni dettagliate on o off



## Funzione del pulsante in modalità Date Change [cambio data]

Pulsanti del telecomando	Funzione
GREEN [verde]	modalità d'impostazione Switch off Date [disattivare data]
●	Passare alla data selezionata
◀ o ▶	selezionare una data
▼	modalità d'impostazione Switch off Date [disattivare data]
GUIDE/EXIT	disattivazione EPG



# CONTROLLO DELLE IMMAGINI

## Funzione del pulsante in Extended Description Box [riquadro descrizione estesa]

Pulsanti del telecomando	Funzione
▲ ○ ▼	testo su/giù
YELLOW [giallo]	modalità d'impostazione Enter Timer Record/Remind [inserire registrazione/ appuntamento timer]
INFO ⓘ	informazioni dettagliate on o off
GUIDE/EXIT	disattivazione EPG



## Funzione del pulsante in modalità d'impostazione Record/Remind [registrazione/appunto]

Questa funzione è disponibile solo quando le apparecchiature di registrazione che utilizzano un segnale di registrazione ad 8 pin sono state collegate al terminale DTV-OUT utilizzando un cavo SCART.

Pulsanti del telecomando	Funzione
YELLOW [giallo]	passaggio alla modalità dell'elenco guida o timer.
●	Save Timer Record/Remind [salva registrazione/appunto timer]
◀ ○ ▶	Select Type, Service, Date or Start/End time [seleziona tipo, servizio, data o orario inizio/fine]
▲ ○ ▼	Impostazione delle funzioni

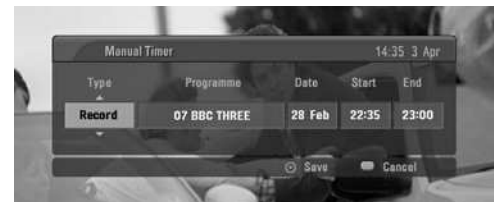

## Funzione del pulsante in modalità Timer List [elenco timer]

Pulsanti del telecomando	Funzione
YELLOW [giallo]	aggiungere una nuova modalità d'impostazione Manual Timer [timer manuale]
GREEN [verde]	modalità di modifica dell'elenco Enter Timer [inserire timer]
RED [rosso]	cancellare la voce selezionata
BLUE [blu]	passare alla modalità Guide [guida]
▲ ○ ▼	selezionare l'elenco Timer



# PICTURE SIZE (ASPECT RATIO) CONTROL

Lo schermo può essere impostato in diversi formati: Cinema, Full, Originale, 4:3, 16:9, 14:9, Zoom 1/2 e Pixel 1:1.

Se sullo schermo viene visualizzata un'immagine per un periodo prolungato di tempo, l'immagine potrebbe risultare impressa sullo schermo e continuare ad essere visibile.

Si possono verificare situazioni fastidiose in modalità piena. Passare quindi all'altra modalità.

È possibile regolare la proporzione dell'ingrandimento con il pulsante ▲ o ▼.

Questa funzione opera con il segnale riportato di seguito.

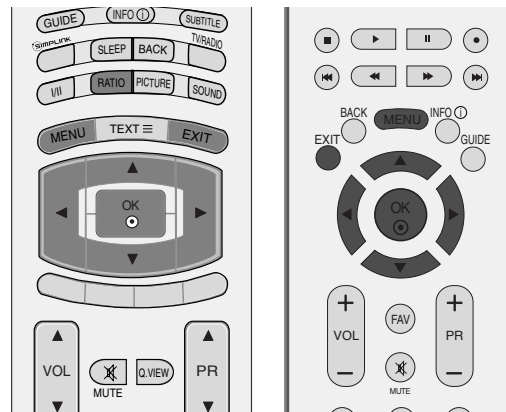

- 1 Premere ripetutamente il pulsante **RATIO** [rapporto] per selezionare il formato delle immagini desiderato. È inoltre possibile regolare il rapporto larghezza-altezza nel menu **SCHERMO**.

### • Spettacolo

Una volta che il televisore riceve il segnale di schermo panoramico, Potete godervi i film (formato immagine 16:9) o i normali programmi TV grazie al modo 16:9. Lo schermo 16:9 è come quello 4:3, ma ingrandito a sinistra e a destra, in modo da risultare pieno.



### • Pieno (opzionale)

Una volta che il televisore riceve il segnale di schermo panoramico, Potete godervi i film a schermo grande grazie al modo Zoom. Si tratta dello schermo 4:3 ingrandito sia verso l'alto e verso il basso che verso destra e verso sinistra: a tutto schermo. La parte inferiore e quella superiore dell'immagine possono venire perse.



### • Originale

Una volta che il televisore riceve il segnale di schermo panoramico, viene automaticamente impostato il formato immagine da inviare.

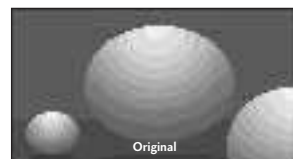

### • 4:3

La selezione riportata di seguito comporta la visualizzazione delle immagini con un rapporto larghezza altezza originale di 4:3 mostrando delle barre grigie sul lato destro e sinistro.



# CONTROLLO DELLE IMMAGINI

## • 16:9

La selezione riportata di seguito comporta la regolazione delle immagini in senso orizzontale secondo una proporzione lineare per riempire tutto lo schermo (utile per la visualizzazione di DVD in formato 4:3).

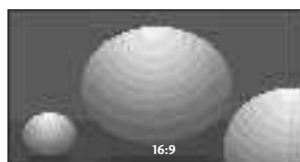

## • 14:9

Potete godervi i film (formato immagine 16:9) o i normali programmi TV grazie al modo 14:9. Lo schermo 14:9 è come questo, ma lo schermo 4:3 ingrandito sia verso l'alto e verso il basso che verso destra e verso sinistra.

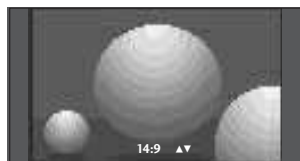

## • Zoom1

La selezione riportata di seguito porta a visualizzare l'immagine senza nessuna variazione riempiendo tutto lo schermo. Tuttavia le parti superiore ed inferiore dell'immagine risulteranno tagliate.



## • Zoom2

Selezionare Zoom2 quando si desidera modificare l'immagine sia in senso orizzontale esteso e verticale tagliato. L'immagine assume un bilanciamento medio tra l'alterazione dell'immagine e la copertura dello schermo.

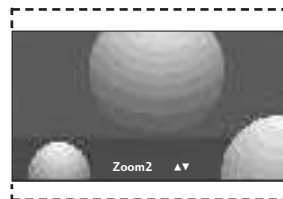

## • 1:1 Pixel

La seguente Selezione consente di visualizzare la migliore qualità dell'immagine senza perdita rispetto all'immagine originale in caso di immagini ad alta risoluzione.

## ! NOTA

- ▶ È possibile selezionare esclusivamente 4:3, 16:9 (Wide) [panoramico], Zoom1/ 2 in modalità Component, HDMI.
- ▶ È possibile selezionare esclusivamente 4:3, 16:9 (Wide) [panoramico] in modalità RGB.
- ▶ In modalità HDMI (1080i 50Hz/60Hz, 1080p 24Hz/50Hz/60Hz), è disponibile la visione in Pixel 1:1.

# IMPOSTAZIONI IMMAGINI PRECONFIGURATE

## Modalità immagini - preconfigurazione

**Dinamica** Selezionare questa opzione per visualizzare immagini nitide.

**Standard** Lo stato della visualizzazione dello schermo più generale e naturale.

**Soft** Selezionare questa opzione per visualizzare immagini soft.

**Utente 1/2** Selezionare questa opzione per utilizzare le impostazioni personalizzate.

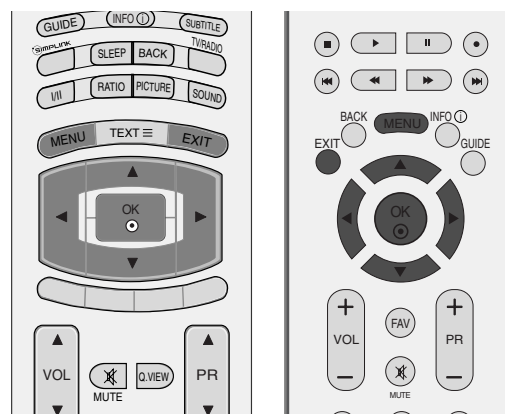

1 Premere il pulsante **MENU**, quindi il pulsante ▲ o ▼ per selezionare il menu **IMMAGINE**.

2 Premete il tasto ► e premete i tasti ▲ o ▼ per selezionare **Modalità immagini**.

3 Premete il tasto ► e premete i tasti ▲ o ▼ per selezionare **Intelligent Eye** (tranne 50/60PF9\*)  
**Dinamica, Standard, Soft, Utente 1, o Utente 2.**

4 Premete il tasto **EXIT** per tornare ai normali programmi TV.

La modalità immagini regola la TV per ottenere la migliore visualizzazione delle immagini. Selezionare il valore preimpostato nel menu **Modalità immagini** a seconda della categoria dei programmi.

Le immagini **Intelligent Eye** (tranne 50/60PF9\*) **Dinamica, Standard, Soft** sono programmate in fabbrica per una buona riproduzione dell'immagine e non possono venire modificate.



1



2 3

# CONTROLLO DELLE IMMAGINI

## CONTROLLO AUTOMATICO DELLE TONALITÀ DEI COLORI (FREDDO/SUPPORTO CALDO/ UTENTE)

Per inizializzare i valori (riportare alle impostazioni di default), selezionare l'opzione **Freddo**.

Selezionare una delle tre regolazioni automatiche del colore. Impostare su caldo per migliorare i colori caldi come ad es. il rosso oppure impostare su freddo per visualizzare i colori meno intensi con una maggiore quantità di blu.

Questa funzione è disponibile in modalità Utente [User].

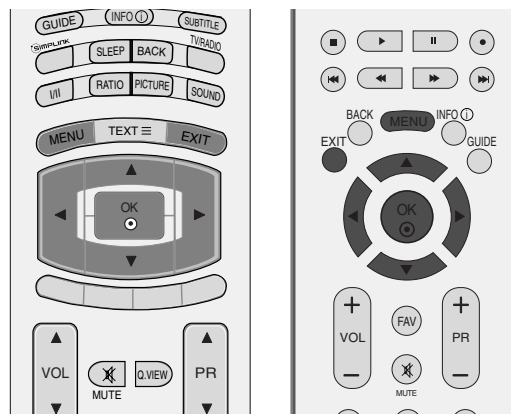

- 1 Premere il pulsante **MENU**, quindi il pulsante ▲ o ▼ per selezionare il menu **IMMAGINE**.
- 2 Premere il pulsante ►, quindi il pulsante ▲ o ▼ per selezionare **Temperatura colore**.
- 3 Premere il pulsante ►, quindi il pulsante ▲ o ▼ per selezionare **Freddo, Medio, Caldo**, o **Utente**.
- 4 Premete il tasto **EXIT** per tornare ai normali programmi TV.

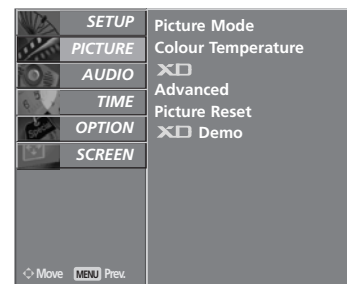

1



2 3



# REGOLAZIONE MANUALE DELLE IMMAGINI

## Modalità immagini - Opzione utente

**Contrasto** Regola la differenza tra i livelli chiari e scuri nelle immagini.

**Luminosità** Aumenta o diminuisce la quantità di bianco nelle immagini correnti.

**Colore** Regola l'intensità di tutti i colori.

**Nitidezza** Regola il livello di vivacità dei bordi tra le aree luminose e quelle scure delle immagini. Più il livello è basso e più l'immagine risulta soft.

**Tinta** Regola il bilanciamento tra i livelli di rosso e di verde.

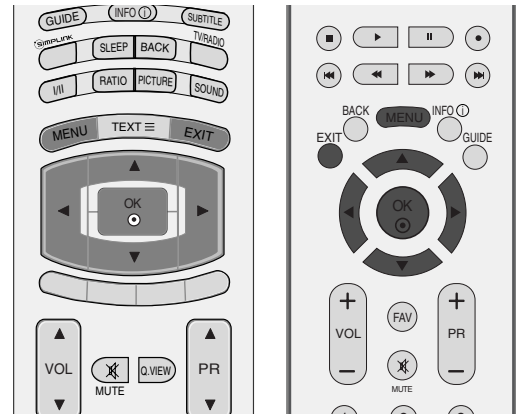

**1** Premere il pulsante **MENU**, quindi il pulsante ▲ o ▼ per selezionare il menu **IMMAGINE**.

**2** Premere il pulsante ►, quindi il pulsante ▲ o ▼ per selezionare **Modalità immagini**.

**3** Premere il pulsante ►, quindi il pulsante ▲ o ▼ per selezionare **Utente1** o **Utente2**.

**4** Premere il pulsante ►, quindi il pulsante ▲ o ▼ per selezionare l'opzione relativa alle immagini desiderata (**Contrasto**, **Luminosità**, **Colore**, **Nitidezza** and **Tinta**).

**5** Premere il pulsante ◀ o ▶ per effettuare le adeguate regolazioni.

**6** Premete il tasto **EXIT** per tornare ai normali programmi TV.

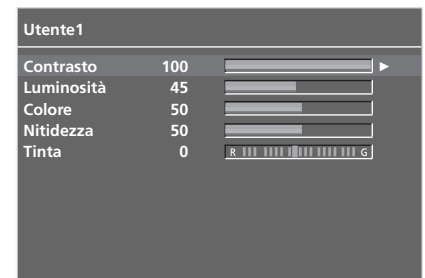

### ! NOTA

- Non è possibile regolare a livelli desiderati il colore, la nitidezza e la tinta nella modalità RGB-PC.

# CONTROLLO DELLE IMMAGINI

## Tonalità colori - Opzione utente

Potete regolare il Rosso, la Verde e Blu i livelli da voi preferiti.

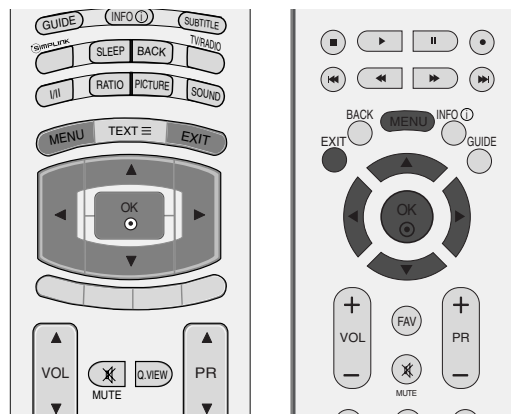

- 1 Premere il pulsante **MENU**, quindi il pulsante ▲ o ▼ per selezionare il menu **IMMAGINE**.

- 2 Premere il pulsante ►, quindi il pulsante ▲ o ▼ per selezionare **Temperatura colore**.

- 3 Premere il pulsante ►, quindi il pulsante ▲ o ▼ per selezionare **Utente**.

- 4 Premere il pulsante ►, quindi il pulsante ▲ o ▼ per selezionare **Rosso**, **Verde** o **Blu**.

- 5 Premete il tasto ◀ o ▶ per effettuare le regolazioni che ritenete opportune.

- 6 Premete il tasto **EXIT** per tornare ai normali programmi TV.



1



2 3

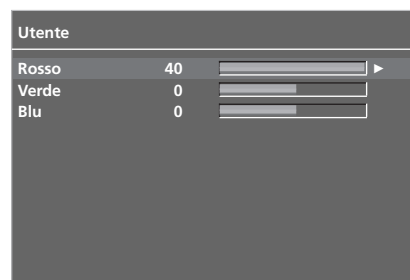

4 5

# TECNOLOGIA DI MIGLIORAMENTO DELLE IMMAGINI XD

XD è la straordinaria tecnologia di LG Electronic che consente il miglioramento delle immagini per visualizzare una sorgente HD reale attraverso un avanzato algoritmo di elaborazione dei segnali digitali.

Questa funzione non è disponibile in modalità PC[RGB/HDMI].

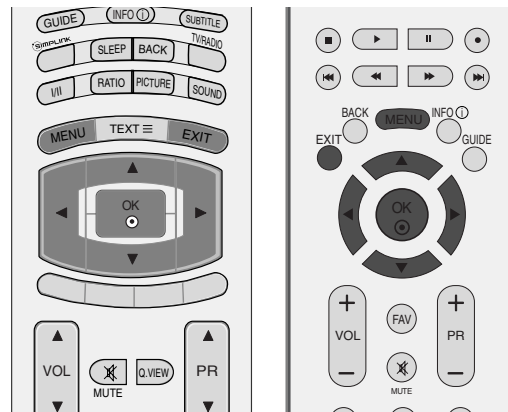

- 1 Premere il pulsante **MENU**, quindi il pulsante ▲ o ▼ per selezionare il menu **IMMAGINE**.
- 2 Premere il pulsante ►, quindi il pulsante ▲ o ▼ per selezionare **XD**.
- 3 Premere il pulsante ►, quindi il pulsante ▲ o ▼ per selezionare **Auto** o **Manuale**.
- 4 Premete il tasto **EXIT** per tornare ai normali programmi TV.

## \* Selezione dell'opzione Manuale

Questo menu viene attivato dopo aver selezionato **Utente1** o **Utente2** di Modalità Immagini.

- 1 Premere il pulsante ►, quindi il pulsante ▲ o ▼ per selezionare **XD Contrasto**, **XD Colore**, **XD NR** o **MPEG NR**.
- 2 Premere il pulsante ►, quindi il pulsante ▲ o ▼ per selezionare **Acceso** o **Spento**.
- 3 Premete il tasto **EXIT** per tornare ai normali programmi TV.

- **XD Contrasto** : Ottimizzazione del contrasto in modo automatico in base alla luminosità del riflesso.
- **XD Colore** : Regolazione dei colori del riflesso in modo automatico per riprodurre nel modo più preciso possibile i colori naturali.
- **XD NR** : Rimozione del rumore fino al livello in cui non si provocano danni alle immagini originali.
- **MPEG NR** : Per ridurre i disturbi dell'immagine che possono apparire sullo schermo mentre si guarda la TV.



1

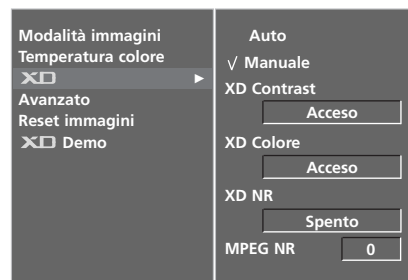

2

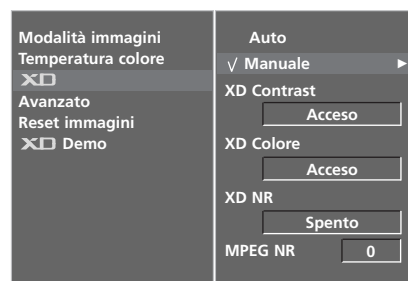

3

# CONTROLLO DELLE IMMAGINI

## DEMO XD

Utilizzatelo per vedere la differenza tra demo XD attivato e demo XD disattivato..

Non è possibile utilizzare questa funzione nei modi RGB[PC], HDMI[PC].

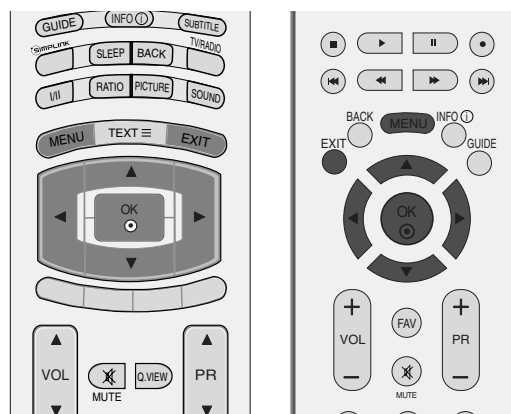

- 1 Premere il pulsante **MENU**, quindi il pulsante ▲ o ▼ per selezionare il menu **IMMAGINE**.
- 2 Premere il pulsante ►, quindi il pulsante ▲ o ▼ per selezionare **XD Demo**.
- 3 Premete il tasto ► per iniziare **XD Demo**.
- 4 Per concludere **XD Demo**, premete il tasto **MENU** o **EXIT**.



1



2 3

### • XD Demo



# AVANZATE - MODALITÀ A DISCESA 3:2 CINEMA

Quando guardate un film, questa funzione permette al monitor di visualizzare la miglior immagine possibile.

Questa funzione opera nelle modalità riportate di seguito: TV, AV, S-Video o Component 480i/576i.

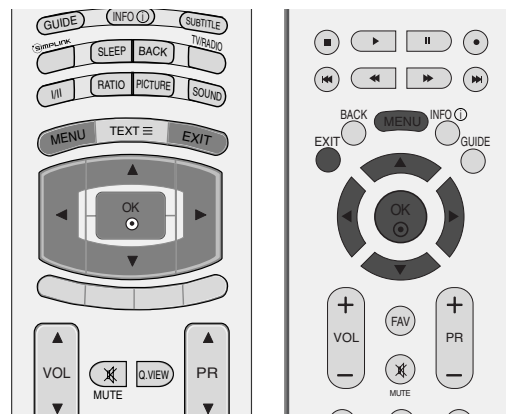

**1** Premere il pulsante **MENU**, quindi il pulsante ▲ o ▼ per selezionare il menu **IMMAGINE**.

**2** Premere il pulsante ►, quindi il pulsante ▲ o ▼ per selezionare **Avanzato**.

**3** Premere il pulsante ►, quindi il pulsante ▲ o ▼ per selezionare **Cinema**.

**4** Premere il pulsante ►, quindi il pulsante ◀ o ▶ per selezionare **Acceso** o **Spento**.

**5** Premete il tasto **EXIT** per tornare ai normali programmi TV.



**1**



**2**



**3**

# CONTROLLO DELLE IMMAGINI

## AVANZATE - LIVELLO DEL NERO

Quando si guarda un film, questa funzione regola l'impostazione per ottenere la migliore visualizzazione delle immagini. regolazione del contrasto e della luminosità dello schermo utilizzando il livello di nero dello schermo.

Questa funzione opera nelle modalità riportate di seguito: AV (NTSC-M), S-Video (NTSC-M) o HDMI.

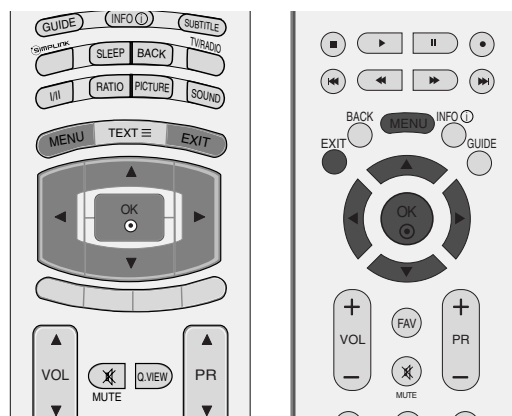

1 Premere il pulsante **MENU**, quindi il pulsante ▲ o ▼ per selezionare il menu **IMMAGINE**.

2 Premere il pulsante ►, quindi il pulsante ▲ o ▼ per selezionare **Advanced**.

3 Premere il pulsante ►, quindi il pulsante ▲ o ▼ per selezionare **Livello nero**.

4 Premere il pulsante ►, quindi il pulsante ◀ o ▶ per selezionare **Basso** o **Alto**.

- **Basso**: il riflesso dello schermo risulta più luminoso.
- **Alto**: il riflesso dello schermo risulta più scuro..

5 Premete il tasto **EXIT** per tornare ai normali programmi TV.



1

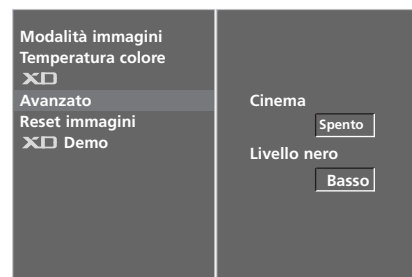

2



3 4

# RESET IMMAGINI

Riporta le impostazioni di default Modalità Immagini, Color Temp, XD, Avanzato alle impostazioni di fabbrica.

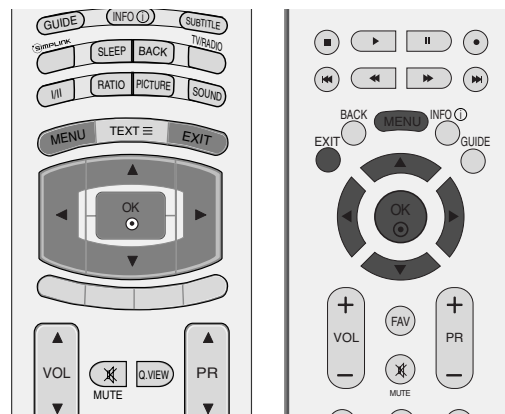

- 1 Premere il pulsante **MENU**, quindi il pulsante ▲ o ▼ per selezionare il menu **IMMAGINE**.
- 2 Premere il pulsante ►, quindi il pulsante ▲ o ▼ per selezionare **Reset immagini**.
- 3 Premere il pulsante ► per inizializzare il valore regolato.



# CONTROLLO DELLE IMMAGINI

## ISM METHOD (RIDUZIONE LATENZA IMMAGINI)

Un'immagine fissa o bloccata da PC / videogioco che viene visualizzata sullo schermo per un periodo prolungato di tempo produce immagini fantasma che continuano ad essere presenti anche quando si hanno cambi d'immagine. Evitare che immagini fisse rimangano visualizzate sullo schermo dell'impianto per un periodo prolungato di tempo.

Questa funzione non è disponibile nei modelli LCD.

### Refresh PDP

La pulizia del bianco rimuove le immagini latenti dallo schermo.

**Nota:** un'immagine troppo latente potrebbe risultare impossibile da eliminare completamente con la Pulizia del bianco.

### Orbiter

Orbiter potrebbe permettere la prevenzione delle immagini fantasma. Tuttavia la soluzione migliore è quella di non consentire a nessuna immagine fissa di essere visualizzata sullo schermo. Per evitare la presenza di immagini permanenti sullo schermo, la schermata si modificherà ogni 2 minuti.

### Inversione

Questa funzione è utile ad invertire il colore del pannello dello schermo. Il colore del pannello viene invertito in modo automatico ogni 30 minuti.

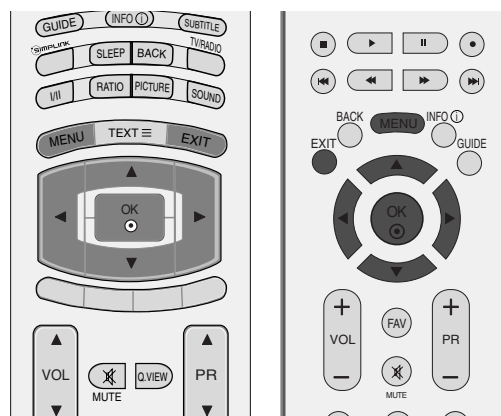

1

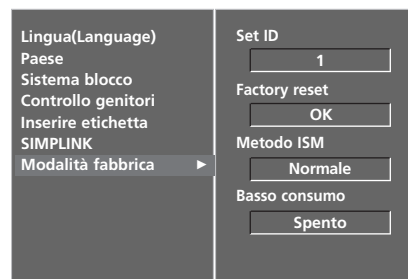

2

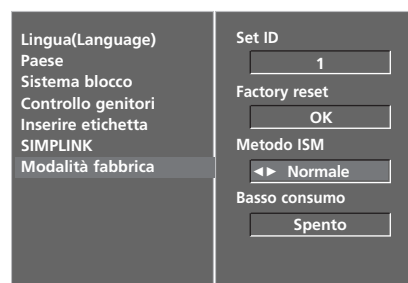

3 4

- 1 Premere il pulsante **MENU**, quindi il pulsante ▲ o ▼ per selezionare il menu **OPZIONE**.
- 2 Premere il pulsante ►, quindi il pulsante ▲ o ▼ per selezionare **Modalità fabbrica**.
- 3 Premere il pulsante ►, quindi il pulsante ▲ o ▼ per selezionare **Metodo ISM**.
- 4 Premere il pulsante ►, quindi il pulsante ▲ o ▼ per selezionare **Normale**, **Refresh PDP**, **Orbiter** o **Inversione**. Se non è necessario impostare questa funzione, impostare **Normale**.
- 5 Premete il tasto **EXIT** per tornare ai normali programmi TV.



# MODALITÀ IMMAGINI BASSO CONSUMO

Questa funzione è utile a ridurre il consumo elettrico dell'impianto.

Questa funzione non è disponibile nei modelli LCD.

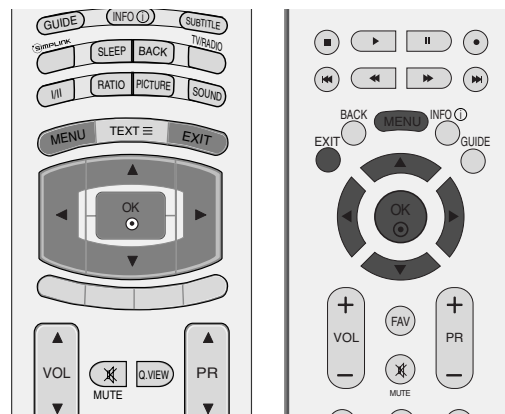

- 1 Premere il pulsante **MENU**, quindi il pulsante ▲ o ▼ per selezionare il menu **OPZIONE**.
- 2 Premere il pulsante ►, quindi il pulsante ▲ o ▼ per selezionare **Modalità fabbrica**.
- 3 Premete il tasto ► e quindi utilizzate il tasto ▲ o ▼ per selezionare **Basso consumo**.
- 4 Premete il tasto ► e quindi utilizzate il tasto ▲ o ▼ per selezionare **Spento** o **Acceso**.
- 5 Premete il tasto **EXIT** per tornare ai normali programmi TV.



1

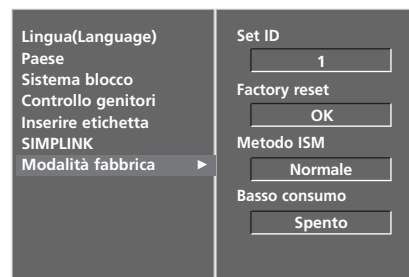

2

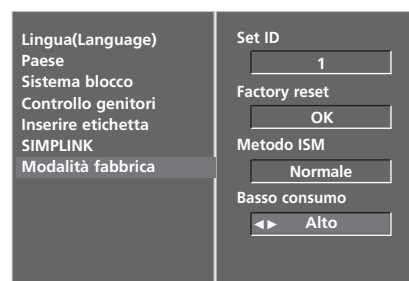

3 4

# CONTROLLO AUDIO E LINGUA

## REGOLAZIONE AUTOMATICA DEL VOLUME

Il volume automatico mantiene in modo automatico un livello di volume uniforme anche se si cambia canale.

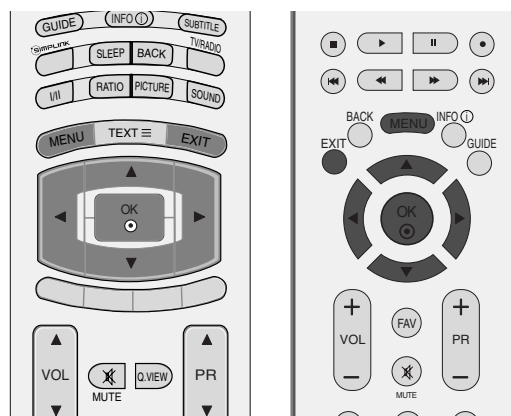

- 1 Premete il tasto **MENU** e quindi premete il tasto ▲ o ▼ per selezionare il menù **AUDIO**.
- 2 Premete il tasto ► e premete i tasti ▲ o ▼ per selezionare **Volume automatico**.
- 3 Premete il tasto ► e quindi utilizzate il tasto ▲ o ▼ per selezionare **Spento** o **Acceso**.
- 4 Premete il tasto **EXIT** per tornare ai normali programmi TV.

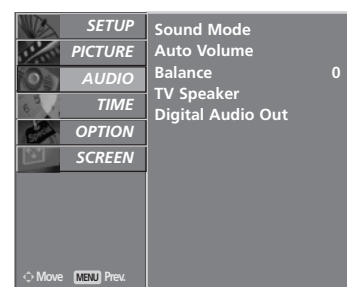

1

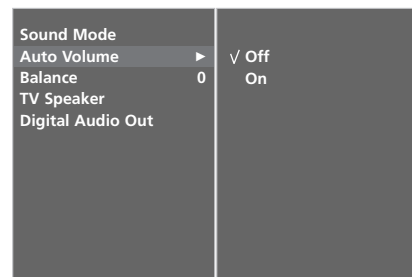

2 3

# IMPOSTAZIONI AUDIO PRECONFIGURATE - MODALITÀ AUDIO

È possibile selezionare l'impostazione audio preferita; Surround MAX, Neutro, Musica, Cinema o Sport ed è possibile regolare anche la frequenza audio dell'equalizzatore.

La modalità audio consente di apprezzare la migliore qualità audio senza nessuna regolazione specifica perché il televisore imposta le opzioni audio adeguate in base ai contenuti del programma.

Quando regolate manualmente le opzioni del suono (alti, bassi e bilanciamento), SSM si porta automaticamente su **Utente**.

**Surround MAX, Neutro, Musica, Cinema** and **Sport** sono preimpostati in fabbrica per un'elevata qualità dell'audio e non possono essere regolati.

<b>Surround MAX</b>	Selezionare questa opzione per un audio realistico.
<b>Standard</b>	L'audio più naturale e con il massimo controllo.
<b>Musica</b>	Selezionare questa opzione per apprezzare l'audio originale quando si ascoltano brani musicali.
<b>Cinema</b>	Selezionare questa opzione per apprezzare un audio di ottimo livello.
<b>Sport</b>	Selezionare questa opzione per guardare le trasmissioni sportive.
<b>Utente</b>	Selezionare questa opzione per utilizzare le impostazioni personalizzate.

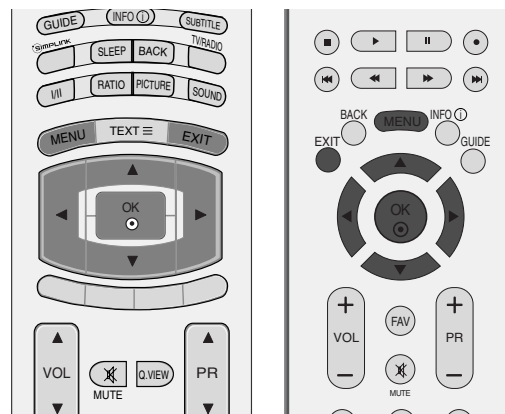

- 1 Premete il tasto **MENU** e quindi premete il tasto ▲ o ▼ per selezionare il menù **AUDIO**.
- 2 Premete il tasto ► e premete i tasti ▲ o ▼ per selezionare **Modalità audio**.
- 3 Premete il tasto ► e premete i tasti ▲ o ▼ per selezionare **Surround MAX, Standard, Musica, Cinema, Sport** o **Utente**.
- 4 Premete il tasto **EXIT** per tornare ai normali programmi TV.

# CONTROLLO AUDIO E LINGUA

## REGOLAZIONE DELLE IMPOSTAZIONI AUDIO - MODALITÀ UTENTE

Regolazione dell'equalizzatore dell'audio

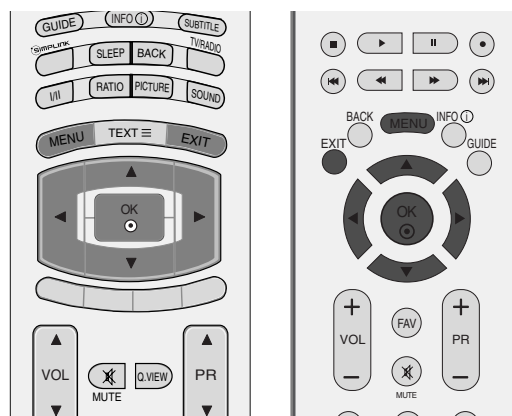

1 Premete il tasto **MENU** e quindi premete il tasto ▲ o ▼ per selezionare il menù **AUDIO**.

2 Premete il tasto ► e premete i tasti ▲ o ▼ per selezionare **Modalità audio**.

3 Premete il tasto ► e premete i tasti ▲ o ▼ per selezionare **Utente**.

4 Premere il pulsante ►.

5 Premere una banda audio premendo il pulsante ◀ o ▶. Adottare il livello audio adeguato con il pulsante ▲ o ▼.

6 Premete il tasto **EXIT** per tornare ai normali programmi TV.



1



2 3

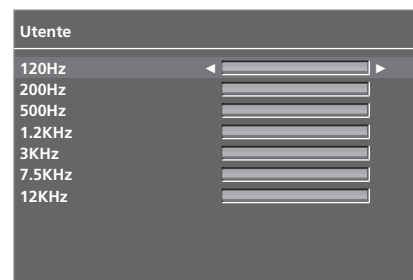

4 5

# BILANC

È possibile regolare il bilanciamento audio dei diffusori ai livelli desiderati.

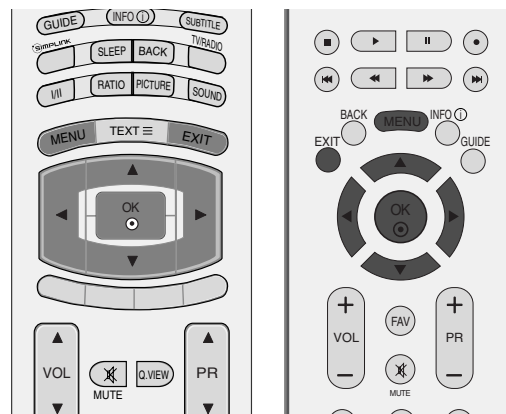

- 1 Premete il tasto MENU e quindi premete il tasto ▲ o ▼ per selezionare il menù **AUDIO**.
- 2 Premete il tasto ► e premete i tasti ▲ o ▼ per selezionare **Bilanc.**
- 3 Premere il pulsante ►, quindi il pulsante ◀ o ▶ per effettuare le regolazioni desiderate.
- 4 Premete il tasto EXIT per tornare ai normali programmi TV.



1



2 3

# CONTROLLO AUDIO E LINGUA

## CONFIGURAZIONE ON/OFF DIFFUSORI TV

Potete regolare lo stato degli altoparlanti interni.

In AV1, AV2, AV3, COMPONENT, RGB e HDMI1 con cavo da HDMI a DVI, gli altoparlanti della TV funzionano in uscita anche in assenza di segnale video.

Se si desidera utilizzare il sistema stereo hi-fi esterno, disattivare i dif-fusori interni dell'apparecchiatura.

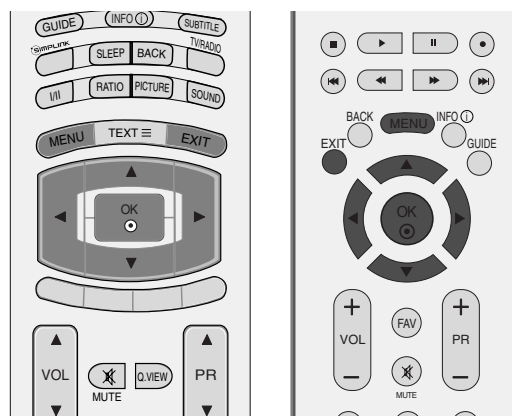

- 1 Premete il tasto **MENU** e quindi premete il tasto ▲ o ▼ per selezionare il menù **AUDIO**.
- 2 Premete il tasto ► e premete i tasti ▲ o ▼ per selezionare **Casse del TV**.
- 3 Premete il tasto ► e quindi utilizzate il tasto ▲ o ▼ per selezionare **Spento** o **Acceso**.
- 4 Premete il tasto **EXIT** per tornare ai normali programmi TV.



## SELEZIONE DELL'USCITA AUDIO DIGITALE

Questa funzione consente di selezionare l'uscita audio digitale preferita. L'impianto è in grado di generare l'audio Dolby Digital solo nei canali che trasmettono l'audio di questo tipo.

Quando viene applicato il formato Dolby Digital, se si seleziona Dolby Digital nel menu dell'uscita audio digitale, l'uscita SPDIF genererà l'audio in formato Dolby Digital.

Anche se viene selezionato Dolby Digital quando non è possibile applicare questo formato, l'uscita SPDIF genererà PCM.

Anche se è stato impostato sia Dolby Digital che la lingua dell'audio in un canale che trasmette l'audio Dolby Digital, sarà riprodotto solo quest'ultimo formato.



Prodotto su licenza concessa da Dolby Laboratories. "Dolby" ed il simbolo a doppia D sono marchi di fabbrica di Dolby Laboratories.

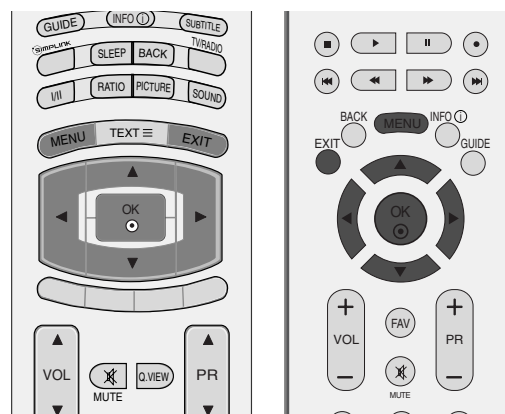

- 1 Premete il tasto **MENU** e quindi premete il tasto ▲ o ▼ per selezionare il menù **AUDIO** menu.
- 2 Premete il tasto ► e premete i tasti ▲ o ▼ per selezionare **Uscita audio digitale**.
- 3 Premere il pulsante ►, quindi il pulsante ▲ o ▼ per selezionare **Dolby digital** o **PCM**.
- 4 Premete il tasto **EXIT** per tornare ai normali programmi TV.



# CONTROLLO AUDIO E LINGUA

I/II

## Stereo/Doppia ricezione (solo modalità analogica)

Quando viene selezionato un programma, l'informazione del suono per la stazione appare dopo il numero del programma e il nome della stazione sparisce.

Broadcast	Display sullo schermo
Mono	<b>MONO</b>
Stereo	<b>STEREO</b>
Dual	<b>DUAL I</b>

### ■ SELEZIONE MONO

Durante la ricezione in stereo, se il segnale é debole, potete commutare in mono premendo il tasto I/II due volte. In mono, lo spessore del suono viene aumentato. Per tornare alla trasmissione in stereo, premete ancora due volte il tasto I/II.

### ■ SELEZIONE DELLINGUAGGIO PER LE EMITTENTI IN DUE LINGUE

Se un programma viene ricevuto in due lingue (dual language), potete scegliere **DUAL I**, **DUAL II** oppure **DUALI I+II** premendo ripetutamente il tasto I/II.

**DUAL I** invia agli altoparlanti la lingua primaria dell'emittente.

**DUAL II** invia agli altoparlanti la seconda lingua dell'emittente.

**DUAL I+II** invia la prima lingua ad un altoparlante e la seconda all'altro.



## Ricezione NICAM (solo modalità analogica)

Se il vostro display al plasma è dotato di sintonizzazione PDP per la ricezione NICAM, può ricevere il suono digitale ad alta qualità NICAM.

Il suono in uscita può essere selezionato secondo l'emittente ricevuta, come qui di seguito indicato, premendo ripetutamente il tasto I/II.

- 
- 1 Quando il suono NICAM viene ricevuto in mono, potete selezionare **NICAM MONO** oppure FM MONO.

---

  - 2 Quando il suono NICAM viene ricevuto in stereo, potete selezionare **NICAM STEREO** oppure FM MONO. Se il segnale stereo è debole, commutate in FM mono.

---

  - 3 Quando il suono NICAM viene ricevuto in dual, potete selezionare **NICAM DUAL I, NICAM DUAL II, NICAM DUAL I+II** oppure **MONO**.

---

## Selezione dell'uscita audio degli speaker

Nel modo AV, S-Video, Component, RGB o HDMI potete selezionare l'uscita audio per gli altoparlanti destro e sinistro.

Premete ripetutamente il tasto I/II per selezionare l'uscita del suono.

- L+R:** Segnale audio dall'ingresso audio L(sinistro) viene inviato all'altoparlante sinistro e il segnale audio dall'ingresso audio R (destro) viene inviato all'altoparlante destro.
- L+L:** Il segnale audio dall'ingresso audio L(sinistro) viene inviato all'altoparlante destro e a quello sinistro.
- R+R:** Il segnale audio dall'ingresso audio R (destro) viene inviato all'altoparlante destro e a quello sinistro.

# CONTROLLO AUDIO E LINGUA

## SELEZIONE DELLA LINGUA DEI MENU / DEL PAESE A SCHERMO

La guida all'installazione viene visualizzata sullo schermo del televisore quando si effettua la prima accensione.

- 1 Premere il pulsante ▲ o ▼ o ◀ o ▶, quindi premere il pulsante **OK** per selezionare la lingua desiderata
- 2 Premere il pulsante ▲ o ▼ quindi premere il pulsante **OK** per selezionare il paese desiderato.

\* Se si desidera modificare la selezione della lingua / del paese

- 1 Premete il tasto **MENU** e quindi il tasto ▲ o ▼ per selezionare il menù **OPZIONE**.
- 2 Premete il tasto ▶ e premete i tasti ▲ o ▼ per selezionare **Lingua(Language)**. Il menù può essere richiamato sullo schermo nella lingua desiderata.  
O, Premete il tasto ▶ e premete i tasti ▲ o ▼ per selezionare **Paese**.
- 3 Premere il pulsante ▶, quindi utilizzare il pulsante ◀ o ▶ per selezionare la lingua o il paese desiderati.
- 4 Premete il tasto **OK**.
- 5 Premete il tasto **EXIT** per tornare ai normali programmi TV.

### ! NOTA

- ▶ Se non si chiude la **Guida all'installazione** premendo il tasto **EXIT** o il timeout della visualizzazione OSD (On Screen Display), riapparirà ripetutamente all'accensione dell'unità.
- ▶ Se si seleziona in codice paese sbagliato, il televideo potrebbe non essere mostrato e non funzionare correttamente.
- ▶ La funzione CI(Interfaccia comune) può non essere applicata sulla base del paese in cui avviene la trasmissione.
- ▶ I pulsanti della modalità di controllo DTV possono non essere funzionanti dipendendo dalle condizioni di trasmissione del vostro paese.

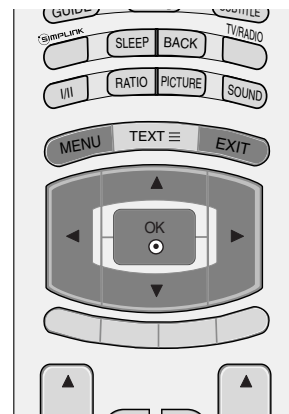

# SELEZIONE DELLA LINGUA (SOLO MODALITÀ DIGITALE)

La funzione audio consente di selezionare la lingua preferita per l'audio. Se i dati audio nella lingua selezionata non vengono trasmessi, viene riprodotto l'audio in lingua predefinita.

Utilizzare la funzione dei sottotitoli quando sono trasmesse due o più lingue dei sottotitoli. Se i dati dei sottotitoli nella lingua selezionata non vengono trasmessi, vengono riprodotti i sottotitoli in lingua predefinita.

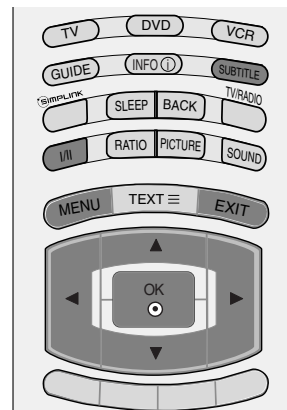

- 1 Premete il tasto **MENU** e quindi il tasto ▲ o ▼ per selezionare il menu **OPZIONE**.
- 2 Premete il tasto ► e quindi il tasto ▲ o ▼ per selezionare la funzione **Lingua(Language)**.
- 3 Premere il pulsante ►, quindi utilizzare il pulsante ▲ o ▼ per selezionare Audio [audio], Subtitle [sottotitoli] o Subtitle Hard of hearing [sottotitoli difficoltà di comprensione].
- 4 Premere il pulsante ►, quindi utilizzare il pulsante ◀ o ▶ per selezionare la lingua desiderata.
- 5 Premete il tasto **EXIT** per tornare ai normali programmi TV.

## ! NOTA

### < Selezione lingua audio >

- ▶ Quando sono trasmesse due o più lingue audio, è possibile selezionare la lingua dell'audio con il pulsante I/II sul telecomando.
- ▶ Premere il pulsante ▲ o ▼ per selezionare una lingua dell'audio.
- ▶ Premere il pulsante ◀ o ▶ per selezionare L+R, L+L o R+R.

### < Selezione lingua sottotitoli >

- ▶ Quando sono trasmesse due o più lingue di sottotitoli, è possibile selezionare la lingua con il tasto SUBTITLE del telecomando.
- ▶ Premere il tasto ▲ o ▼ per selezionare la lingua dei sottotitoli.

- L'audio/sottotitoli possono essere visualizzati in forma più semplice con da 1 a 3 caratteri trasmessi dal service provider.
- Quando si seleziona l'audio supplementare (audio per "non udenti/vedenti") potrebbe essere trasmesso una parte dell'audio principale.

### Informazioni OSD lingua audio

Display	Stato
N.A	Non disponibile
MPEG	Audio MPEG
Dolby Digital	Audio Dolby Digital
Audio per "non vedenti"	Audio per "non vedenti"
ABC	Audio per "non udenti"

### Informazioni OSD lingua sottotitoli

Display	Stato
N.A	Non disponibile
TEXT	Sottotitoli teletext
ABC	Sottotitoli per "non udenti"

# IMPOSTAZIONE ORA

## CONFIGURAZIONE DELL'OROLOGIO

L'orologio viene impostato in modo automatico quando si riceve il segnale digitale. (È possibile impostare l'orologio se la TV non dispone del segnale DTV).

Dovete regolare correttamente l'orario prima di utilizzare la funzione on/off temporizzata.

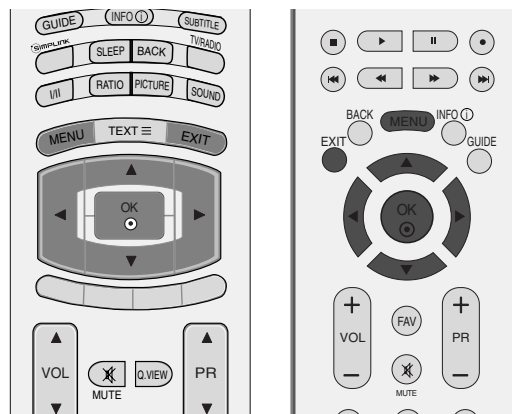

- 1 Premete il tasto **MENU** e quindi il tasto ▲ o ▼ per selezionare il menu **TEMPO**.
- 2 Premete il tasto ► e quindi il tasto ▲ o ▼ per selezionare la funzione **reg. Clock**.
- 3 Premere il pulsante ►, quindi ◀ o il pulsante ► per selezionare l'opzione anno, data o ora.

Una volta completata la selezione, utilizzare il pulsante ▲ o ▼ per impostare le opzioni anno, data ed ora.

- 4 Premete il tasto **EXIT** per tornare ai normali programmi TV.



# IMPOSTAZIONE TIMER ON/OFF AUTOMATICO

Il Timer Off automaticamente spegne il Tv in Stand By trascorso il tempo preselezionato.

Due ore dopo che l'apparecchio si è acceso grazie alla funzione di accensione automatica verrà automaticamente riportato nel modo "Standby" (Attesa), se non viene premuto nessun tasto.

Una volta che è stato programmato, il timer farà accendere e spegnere tutti i giorni l'apparecchio agli orari prestabiliti.

La funzione "off-timer" (spegnimento) sostituisce la funzione "on-timer" (accensione) se sono state regolate alla stessa ora.

Il monitor deve essere in "Standby" perche la funzione "on-timer" possa attivarsi.

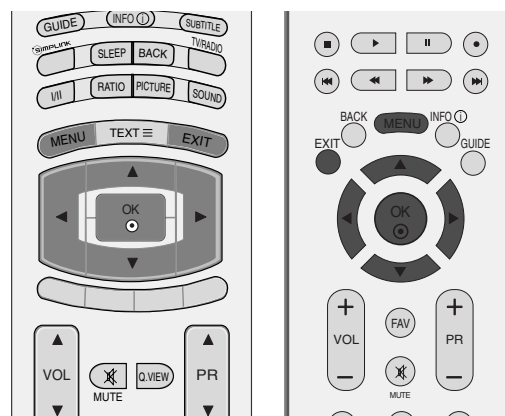

**1** Premete il tasto **MENU** e quindi il tasto **▲** o **▼** per selezionare il menu **TEMPO**.

**2** Premete il tasto **▶** e quindi il tasto **▲** o **▼** per selezionare la funzione **Spegnimento/Accensione**.

**3** Premete il tasto **▶** e quindi il tasto **▲** o **▼** per selezionare **Acceso**.

- Per cancellare la funzione **Spegnimento/Accensione** Timer, selezionare **Spento**.

**4** Premete il tasto **▶** e quindi il tasto **▲** o **▼** per regolare l'ora.

**5** Premete il tasto **▶** e quindi il tasto **▲** o **▼** per regolare i minuti.

**6** For only On timer function

- **Programme(PR)** : Premere il pulsante **▶** , quindi il pulsante **▲** o **▼** per selezionare **TV, DTV** o **Radio** nel menu **Modo**. A questo punto premere il pulsante **▶** , quindi il pulsante **▲** o **▼** per selezionare il programma.

- **Vol.:** Premere il pulsante **▶** , quindi il pulsante **▲** o **▼** per regolare il livello del volume all'accensione.

**7** Premete il tasto **EXIT** per tornare ai normali programmi TV.



**1**



**2 3 4 5 6**

# IMPOSTAZIONE ORA

## IMPOSTAZIONE SPEGNIMENTO AUTOMATICO

Se non c'è segnale in ingresso, il monitor si spegne automaticamente dopo 10 minuti.

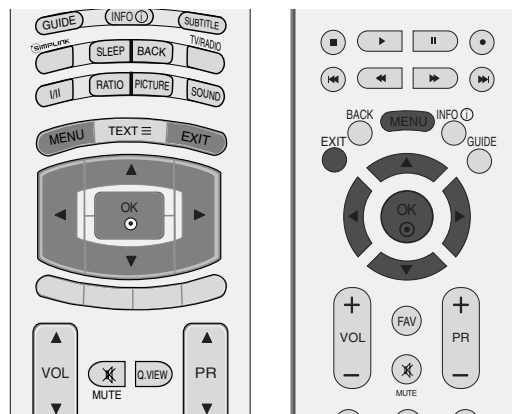

- 1 Premete il tasto **MENU** e quindi il tasto ▲ o ▼ per selezionare il menu **TEMPO**.
- 2 Premete il tasto ► e quindi il tasto ▲ o ▼ per selezionare la funzione **Auto sleep**.
- 3 Premete il tasto ► e quindi utilizzate il tasto ▲ o ▼ per selezionare **Spento** o **Acceso**.
- 4 Premete il tasto **EXIT** per tornare ai normali programmi TV.



1



2 3

## CONFIGURAZIONE DEI FUSI ORARI

Quando si seleziona una città di un fuso orario, l'orario del TV viene impostato delle informazioni dell'orari in base alle informazioni sul fuso orario e sul GMT (Greenwich Mean Time [orario medio di Greenwich]) che si riceve con il segnale di trasmissione quando l'orario viene impostato in modo automatico da un segnale digitale.

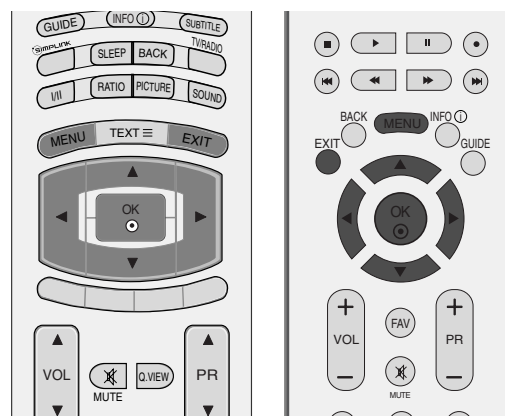

- 1 Premete il tasto **MENU** e quindi il tasto ▲ o ▼ per selezionare il menu **TEMPO**.
- 2 Premete il tasto ► e quindi il tasto ▲ o ▼ per selezionare la funzione **Time zone**.
- 3 Premere il pulsante ►, quindi il pulsante ◀ o ► per selezionare il fuso orario dell'area di visione.
- 4 Premete il tasto **EXIT** per tornare ai normali programmi TV.



## IMPOSTAZIONE TIMER SLEEP

Non è necessario ricordare di spegnere l'impianto prima di andare a dormire.

Il timer di spegnimento imposta l'impianto in modalità standby in modo automatico una volta trascorso il tempo precedentemente impostato.

- a Premete il tasto **SLEEP** per selezionare il numero dei minuti.
 

Sullo schermo apparirà il simbolo ' - - - Min 'seguito da **10, 20, 30, 60, 90, 120, 180 e 240**. Il timer inizia il conteggio alla rovescia, partendo dai minuti da voi selezionati.
- b Quando il numero di minuti desiderato viene visualizzato sullo schermo, il timer inizia un conto alla rovescia partendo dal numero di minuti selezionato.
- c Per controllare quanto tempo rimane prima che l'apparecchio si spenga, premete il tasto **SLEEP** una volta.
- d Per cancellare i minuti selezionati,premete ripetutamente il tasto **SLEEP** fino a visualizzare sullo schermo il simbolo ' - - - Min '.
- e Se spegnete l'apparecchio,la funzione viene annullata.



2 3

# CONTROLLO GENITORI/CLASSIFICAZIONI

## IMPOSTAZIONE DELLA PASSWORD E SISTEMA DI BLOCCO

Se si digita la password per la prima volta, premere '0', '0', '0', '0' nel telecomando.

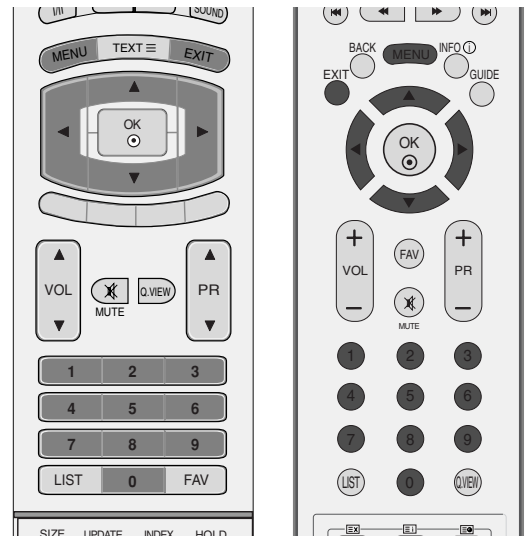

- 1 Premete il tasto **MENU** e quindi il tasto ▲ o ▼ per selezionare il menu **OPZIONE**.
- 2 Premete il tasto ► e quindi il tasto ▲ o ▼ per selezionare la funzione **Sistema blocco**.
- 3 Premere il pulsante ►, quindi il pulsante ◀ o ► per selezionare **Acceso**.

### Impostazione della password

Premere il pulsante ►, quindi utilizzare i pulsanti NUMERICI per inserire una password a 4 cifre.

Accertarsi di non dimenticare questo numero!

Inserire nuovamente la nuova password per confermare.

Se si è dimenticata la password, premere '7', '7', '7', '7' sul telecomando.

- 4 Premete il tasto **EXIT** per tornare ai normali programmi TV.

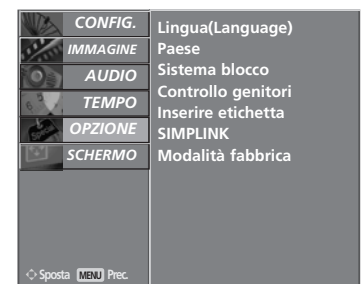

1

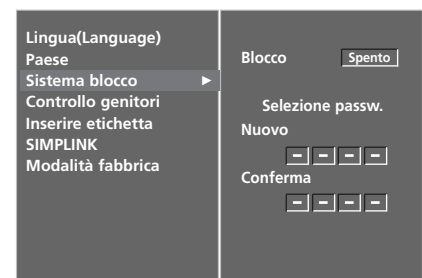

2 3



# CONTROLLO DEI GENITORI

Questa funzione si attiva in base alle informazioni provenienti dall'emittente. Quindi se il segnale presenta informazioni errate, questa funzione non risulta operativa.

Consente di configurare schemi di blocco per impedire la visualizzazione di canali, indici e sorgenti esterne.

È necessaria una password per accedere a questo menu.

Questo impianto è programmato per ricordare su quale opzione è stato impostato l'ultima volta anche una volta spento.

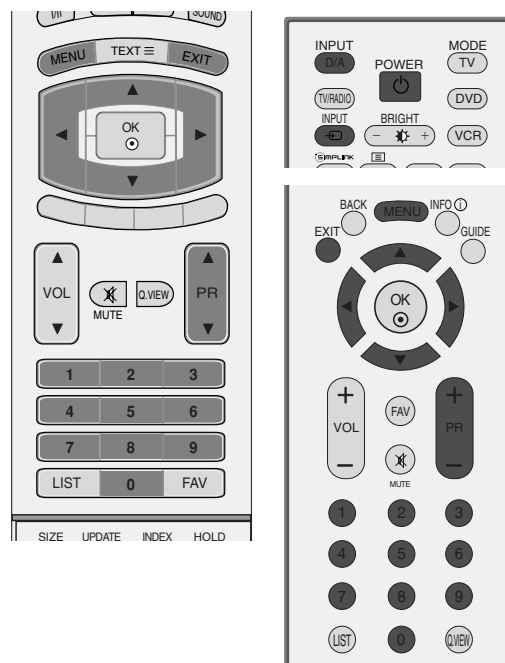

**1** Premete il tasto **MENU** e quindi il tasto ▲ o ▼ per selezionare il menu **OPZIONE**.

**2** Premete il tasto ► e quindi il tasto ▲ o ▼ per selezionare la funzione **Controllo genitori**.  
A questo punto premere il pulsante ► per inserire la password come richiesto.  
La TV è configurata con la password iniziale "0-0-0-0".

**3** Premere il pulsante ►, quindi il pulsante ◀ o ► per selezionare **Guida genitori** o **Blocco tasti**.

## Controllo dei genitori (solo modalità digitale)

Impedisce ai bambini di assistere a programmi televisivi destinati ad adulti, in base al limite di valutazione impostato.

### Blocco tasti

È possibile impostare l'impianto in modo che sia necessario il telecomando per la sua gestione. Questa funzionalità può essere utilizzata per impedire visioni non autorizzate.

**4** Premere il pulsante ▲ o ▼ per eseguire le regolazioni adeguate.

**5** Premete il tasto **EXIT** per tornare ai normali programmi TV.



1



2 3 4

In **Key Lock 'On'** [blocco pulsanti attivo], se l'impianto è spento, premere il pulsante  $\odot$  / I, INPUT, PR ▲ o ▼ sull'impianto o i pulsanti POWER, INPUT, D/A, PR ▲ o ▼ o PR + o - o i pulsanti NUMERICI sul telecomando.

Con **Key Lock On**, il display 'Key Lock on' viene visualizzato sullo schermo se si preme un qualsiasi pulsante sul pannello frontale durante la visione dell'impianto.

# TÉLÉTEXTE

**Questa funzionalità non è disponibile in tutti i paesi.**

Il Televideo è un servizio gratuito fornito da numerose stazioni televisive che danno in tempo reale notizie, meteo, programmi televisivi, prezzi e altri argomenti.

Il decodificatore di televideo del display al plasma può sostenere i sistemi SIMPLE, TOPe FASTEXT. SIMPLE (televideo standard) consiste in un numero di pagine che vengono selezionate digitando direttamente il numero di pagina corrispondente. TOPe FASTEXT sono metodi più moderni e permettono una selezione facile e veloce delle informazioni contenute nel televideo.

## ACCENSIONE/SPEGNIMENTO

Premete il tasto **TEXT** per portarvi su questa funzione.

La pagina iniziale o quella finale appare sullo schermo. Due numeri di pagina, il nome della stazione televisiva, la data e l'ora appaiono sullo schermo nel titolo. Il primo numero della pagina indica la vostra selezione, mentre il secondo mostra la pagina che appare in quel momento sullo schermo.

Premete il tasto **TEXT** o **EXIT** per spegnere il televideo.

## TESTO SIMPLE [SEMPLICE]

### ■ elezione della pagina

- 1 Digitate il numero di pagina desiderato, un numero a tre cifre, per mezzo dei tasti NUMERICI. Se durante la selezione premete un tasto sbagliato, dovete completare le tre cifre e poi digitare il numero di pagina corretto.
- 2 Il tasto **PR ▲** o **▼** (o **PR+** o **-**) può anche essere utilizzato per selezionare la pagina precedente o quella successiva.

## TESTO TOP [IN ALTO]

La guida all'utilizzatore fa apparire in alto sullo schermo quattro campi colorati: rosso, verde, giallo e blu. Il campo giallo denota il prossimo gruppo e quello blu indica il blocco successivo.

### ■ Selezione Blocco, Gruppo, Pagina

- 1 Con il tasto blu potete procedere di blocco in blocco.
- 2 Utilizzate il tasto giallo per procedere al prossimo gruppo con la funzione automatica al blocco successivo.
- 3 Con il tasto verde potete procedere alla pagina successiva esistente con la funzione automatica al gruppo successivo. (In alternativa potete utilizzare il tasto **PR ▲** (o **PR+**).
- 4 Il tasto rosso permette di tornare alla selezione precedente. (In alternativa potete utilizzare il tasto **PR ▼** (o **PR-**).

### ■ Selezione diretta della pagina

Corrisponde alla funzione SIMPLE text vi permette di selezionare una pagina digitando le tre cifre corrispondenti per mezzo della tastiera numerica con la funzione TOP.

## FASTTEXT [TESTO VELOCE]

Le pagine del televideo sono codificate in colore lungo la parte bassa dello schermo e vengono selezionate premendo il tasto colorato corrispondente.

### ■ Selezione della pagina

- 1 Premete il tasto  INDEX per selezionare la pagina dell'indice.
- 2 Potete selezionare le pagine che sono codificate in colore lungo la linea inferiore con i tasti dello stesso colore.
- 3 Corrisponde alla funzione SIMPLE text e vi permette di selezionare una pagine digitando le tre cifre del numero di pagina per mezzo della tastiera numerica, con la funzione FASTTEXT.
- 4 Il tasto PR ▲ o ▼ (o PR+ o -) può essere utilizzato per selezionare la pagina precedente e quella seguente.

## FUNZIONI SPECIALI DEL TELETEXT



### ■ REVEAL

Premete questo tasto per far apparire informazioni nascoste, come soluzioni d'indovinelli o puzzle.

Premete questo tasto una seconda volta per rimuovere l'informazione dal display.



### ■ UPDATE

Porta l'immagine televisiva sullo schermo mentre aspettate la prossima pagina del televideo. L'indicazione appare nell'angolo in alto a sinistra dello schermo. Quando la pagina richiesta è disponibile l'indicazione viene sostituita dal numero di pagina. Premete questo tasto per vedere la pagina richiamata.



### ■ TIME

Quando guardate un programma televisivo, premete questo tasto per far apparire sullo schermo l'ora nell'angolo in alto a destra. Premete nuovamente questo tasto per togliere l'ora dallo schermo. Con la funzione televideo, premete questo tasto per selezionare un numero di sotto pagina. Il numero di sotto pagina appare nella parte bassa dello schermo. Per trattenere o cambiare la sotto pagina, premete i tasti **ROSSO/VERDE**, PR ▲ o ▼ (o PR+ o -) o i tasti numerici.

Premete nuovamente questo tasto per uscire da questa funzione.



### ■ HOLD

Blocca il cambio automatico di pagina se la pagina di televideo comprende 2 o più sotto pagine. Il numero delle sotto pagine e la sotto pagina sullo schermo viene, normalmente, indicato sotto il tempo. Quando viene premuto questo tasto il simbolo di stop viene indicato sullo schermo nell'angolo in alto a sinistra e il cambio automatico di pagina viene inibito.

Per continuare, premete nuovamente questo tasto.

# TELETEXT DIGITALE

Questa funzione è operativa solo nel Regno Unito.

L'impianto offre l'accesso al teletext digitale che è ampiamente migliorato in molteplici aspetti, come testo, grafica ecc.

È possibile accedere al teletext digitale con servizi teletext digitali speciali e servizi specifici che trasmettono il teletext digitale.

Si consiglia di eseguire la selezione a partire dalla lingua dei sottotitoli per visualizzare il teletext premendo il pulsante **SUBTITLE** [sottotitoli].

## TELETEXT NEL SERVIZIO DIGITALE

- 1 Premere i pulsanti numerici o il pulsante **PR ▲ o ▼** (o **PR+ o -**) per selezionare i servizi digitali che trasmettono teletext digitale. Per sapere quali sono i servizi teletext digitali, consultare l'elenco dei servizi EPG.
- 2 Attenersi alle indicazioni relative al teletext digitale e passare alle fasi successive premendo il pulsante **TEXT** [testo], **OK**, **▲ o ▼**, **◀ o ▶**, **RED** [rosso], **GREEN** [verde], **YELLOW** [giallo], **BLUE** [blu] o i pulsanti **NUMERICI** ecc.
- 3 Per modificare il servizio di teletext digitale, selezionare solamente un servizio diverso con i pulsanti numerici o con **PR ▲ o ▼** (o **PR+ o -**).

Se si preme il pulsante **MENU**, **GUIDE** [guida] o **INFO** ⓘ, il servizio teletext non viene temporaneamente visualizzato. Quando si premono nuovamente questi pulsanti, il servizio teletext viene visualizzato.



## TELETEXT NEL SERVIZIO DIGITALE

- 1 Premere i pulsanti numerici o il pulsante **PR ▲ o ▼** (o **PR+ o -**) per selezionare un servizio digitale specifico che trasmetta il teletext digitale.
- 2 Premere il pulsante **TEXT** [testo] o il pulsante colorato per attivare il teletext.
- 3 Attenersi alle indicazioni relative al teletext digitale e passare alle fasi successive premendo il pulsante **OK**, **▲ o ▼**, **◀ o ▶**, **RED** [rosso], **GREEN** [verde], **YELLOW** [giallo], **BLUE** [blu] o i pulsanti **NUMERICI** ecc.
- 4 Premere il pulsante **TEXT** [testo] o il pulsante colorato per disattivare il teletext e tornare alla visione del TV.

Alcuni servizi possono consentire l'accesso ai servizi di testo premendo il pulsante **RED** [rosso].

Se si preme il pulsante **MENU**, **GUIDE** [guida] o **INFO** ⓘ, il servizio teletext non viene temporaneamente visualizzato. Quando si premono nuovamente questi pulsanti, il servizio teletext viene visualizzato.



# APPENDICE

## RICERCA DEI GUASTI

### Il funzionamento non è normale.

#### Il telecomando non funziona.

- Verificare la presenza di eventuali oggetti tra il prodotto e il telecomando che costituiscano un ostacolo.
- Le batterie sono installate con la polarità corretta (+ su +, - su -)?
- Correggere l'impostazione della modalità di funzionamento del telecomando: TV, VCR ecc.?
- Installare batterie nuove.

#### L'alimentazione si disattiva improvvisamente

- È impostato il timer della modalità sleep?
- Controllare le impostazioni di controllo dell'alimentazione. Alimentazione interrotta.
- Nessuna trasmissione sulla stazione sintonizzata con **Auto sleep** attivato.

### La funzione video non funziona.

#### Nessuna immagine e nessun suono

- Verificare che il prodotto sia acceso.
- Provare un altro canale. Il problema potrebbe essere dovuto alla trasmissione.
- Il cavo d'alimentazione è inserito nella presa di corrente a muro?
- Controllare l'orientamento e/o la posizione dell'antenna.
- Testare la presa di corrente a muro, inserire un altro cavo d'alimentazione del prodotto nella presa in cui è stato inserito il cavo d'alimentazione del prodotto.

#### L'immagine viene visualizzata lentamente dopo l'accensione

- Si tratta di un processo normale, l'immagine viene smorzata durante il processo di avvio del prodotto. Contattare il centro d'assistenza se le immagini non vengono visualizzate dopo cinque minuti.

#### Colori assenti o insufficienti o immagini difettose

- Regolare il Colore nell'opzione del menu.
- Mantenere una distanza sufficiente tra il prodotto e il VCR.
- Provare un altro canale. Il problema potrebbe essere dovuto alla trasmissione.
- I cavi video sono installati correttamente?
- Attivare una funzione per ripristinare la luminosità delle immagini.

#### Barre orizzontali/verticali o immagini con tremolio

- Controllare la presenza di interferenze locali come ad es. apparecchi elettrici o strumenti d'alimentazione.

#### Ricezione insufficiente per alcuni canali

- La stazione o il prodotto del cavo con problemi, sintonizzarsi su un'altra stazione.
- Il segnale della stazione è debole, orientare nuovamente l'antenna per ricevere le stazioni più deboli.
- Verificare la presenza di fonti di possibile interferenza.

#### Linee o strisce nelle immagini

- Controllare l'antenna (modificare l'orientamento dell'antenna).

## La funzione audio non funziona.

<p><b>Immagini presenti ma nessun suono</b></p>	<ul style="list-style-type: none"> <li>■ Premere il tasto <b>VOL</b> .</li> <li>■ Sound azzerato? Premere il pulsante <b>MUTE</b>.</li> <li>■ Provare un altro canale. Il problema potrebbe essere dovuto alla trasmissione.</li> <li>■ I cavi audio sono installati correttamente?</li> </ul>
<p><b>Nessun suono da uno dei diffusori</b></p>	<ul style="list-style-type: none"> <li>■ Regolare il bilanciamento nell'opzione del menu.</li> </ul>
<p><b>Suoni strani dall'iterno del prodotto</b></p>	<ul style="list-style-type: none"> <li>■ Un cambiamento dell'umidità ambiente o della temperatura potrebbe provocare un rumore insolito quando il prodotto viene acceso o spento e non rappresenta un difetto del prodotto.</li> </ul>

## Si è verificato un problema nella modalità PC. (Applicato solo alla modalità PC)

<p><b>Il segnale è fuori portata.</b></p>	<ul style="list-style-type: none"> <li>■ Regolare la risoluzione, la frequenza orizzontale o la frequenza verticale.</li> <li>■ Verificare la fonte dell'ingresso.</li> </ul>
<p><b>Barre verticali o strisce sullo sfondo e rumore orizzontale e posizione errata</b></p>	<ul style="list-style-type: none"> <li>■ Impostare la configurazione automatica o regolare l'orologio, la fase o la posizione O/V. (Option)</li> </ul>
<p><b>Il colore dello schermo non è stabile o monocoloro</b></p>	<ul style="list-style-type: none"> <li>■ Controllare il cavo del segnale.</li> <li>■ Reinstallare la scheda video del PC.</li> </ul>

# MANUTENZIONE

È possibile evitare eventuali malfunzionamenti anticipatamente. La pulizia accurata e regolare può aumentare la durata della nuova TV.

**Attenzione** : Accertarsi di spegnere l'impianto e di scollegare il cavo prima di iniziare qualsiasi operazione di pulizia.

## Pulizia dello schermo

- 1 Di seguito viene riportato un metodo per rimuovere la polvere dallo schermo. Inumidire un panno morbido con una miscela di acqua tiepida ed un po' di ammorbidente per tessuti o di detergente per piatti. Strizzare il panno fino a quando non è quasi asciutto, quindi utilizzarlo per pulire lo schermo.
- 2 Accertarsi che l'acqua in eccesso non sia presente sullo schermo, quindi lasciare asciugare prima di accendere la TV.

## Pulizia del telaio

- Per rimuovere lo sporco o la polvere, pulire il telaio con un panno morbido, asciutto, privo di sfilacciate.
- Accertarsi di non utilizzare panni bagnati.

## Assenza prolungata

### **ATTENZIONE**

- ▶ Se si prevede di lasciare la TV inutilizzata per un periodo prolungato di tempo (come ad es. le vacanze), scollegare il cavo di alimentazione elettrica è una buona idea per proteggersi da eventuali danni derivanti da fulmini e sovratensioni elettriche.

## SPECIFICHE DEL PRODOTTO

MODELLI		37LF6*	42LF6*	47LF6*	52LF6*
		37LF65-ZC 37LF66-ZE	42LF65-ZC 42LF66-ZE	47LF65-ZC 47LF66-ZE	52LF65-ZC 52LF66-ZE
Dimensioni (Larghezza x Altezza x Profondità)	Cavalletto incluso	9270 x 692,8 x 280,5 mm 36,5 x 27,3 x 11,0 pollici	1033,1 x 750,0 x 300,0 mm 40,7 x 29,6 x 11,9 pollici	1144,5 x 825,6 x 331,0 mm 45,1 x 32,5 x 13,1 pollici	1032,7 x 750,0 x 287,6 mm 40,7 x 29,5 x 11,3 pollici
	Cavalletto escluso	9270 x 630,0 x 88,0 mm 36,5 x 24,8 x 3,5 pollici	1033,1 x 686,5 x 88,5 mm 40,7 x 27,1 x 3,5 pollici	1144,5 x 754,9 x 103,0 mm 45,1 x 29,8 x 4,1 pollici	1032,7 x 685,5 x 88,5 mm 40,7 x 27,0 x 3,5 pollici
Peso	Cavalletto incluso	20,0 kg / 44,0 lbs	27,5 kg / 60,7 lbs	37,46 kg / 82,6 lbs	24,5 kg / 54,0 lbs
	Cavalletto escluso	16,0 kg / 35,3 lbs	23,0 kg / 50,8 lbs	31,4 kg / 69,3 lbs	20 kg / 44,1 lbs
Requisiti di alimentazione Consumo elettrico		AC100-240V~ 50/60Hz 1,8A 180W	AC100-240V~ 50/60Hz 2,5A 240W	AC100-240V~ 50/60Hz 3,2A 310W	AC100-240V~ 50/60Hz 2,2A 200W
MODELLI		37LY9*	42LY9*	47LY9*	52LY9*
		37LY95-ZA 37LY96-ZB	42LY95-ZA 42LY96-ZB	47LY95-ZA 47LY96-ZB	52LY95-ZA 52LY96-ZB
Dimensioni (Larghezza x Altezza x Profondità)	Cavalletto incluso	1005,0 x 653,0 x 267,0 mm 39,6 x 25,8 x 10,6 pollici	1113,3 x 722,5 x 294,3 mm 43,9 x 28,5 x 11,6 pollici	1236,8 x 795,5 x 325,6 mm 48,7 x 31,4 x 12,9 pollici	1033,1 x 749,5 x 287,6 mm 40,7 x 29,5 x 11,3 pollici
	Cavalletto escluso	1005,0 x 594,4 x 88,0 mm 39,6 x 23,5 x 3,5 pollici	1113,3 x 656,5 x 88,5 mm 43,9 x 25,9 x 3,5 pollici	1236,8 x 725,4 x 103,0 mm 48,7 x 28,6 x 4,1 pollici	1033,4 x 686,8 x 88,5 mm 40,7 x 27,0 x 3,5 pollici
Peso	Cavalletto incluso	23,0 kg / 50,8 lbs	30,5 kg / 67,3 lbs	39,5 kg / 87,1 lbs	24,5 kg / 54,1 lbs
	Cavalletto escluso	18,8 kg / 41,5 lbs	24,3 kg / 53,6 lbs	33,0 kg / 72,8 lbs	20,4 kg / 45,0 lbs
Requisiti di alimentazione Consumo elettrico		AC100-240V~ 50/60Hz 1,8A 180W	AC100-240V~ 50/60Hz 2,6A 260W	AC100-240V~ 50/60Hz 3,2A 310W	AC100-240V~ 50/60Hz 2,2A 200W
Sistema televisivo Copertura programma Impedenza antenna esterna		PAL/SECAM B/G/D/K, PAL I/II, SECAM L/L' VHF: E2 ~ E12, UHF: E21 ~ E69, CATV: S1 ~ S20, HYPER: S21 ~ S47 75 Ω			
Condizioni ambientali	Temperatura operativa Umidità operativa	0 ~ 40°C / 32 ~ 104°F Inferiore all' 80%			
	Temperatura di conservazione Umidità di conservazione	-20 ~ 60°C / -4 ~ 140°F Inferiore all' 85%			

- Le specifiche precedentemente indicate possono essere soggette ad eventuali modifiche senza preavviso allo scopo di apportare miglioramenti qualitativi.



MODELLI		50PF9*	60PF9*
		50PF95-ZA 50PF96-ZB	60PF95-ZA 60PF96-ZB
Dimensioni (Larghezza x Altezza x Profondità)	Cavalletto incluso	1048,0 x 766,0 x 310,0 mm 41,3 x 30,2 x 12,2 pollici	1613,6 x 1036,8 x 452,0 mm 63,5 x 40,9 x 17,8 pollici
	Cavalletto escluso	1048,0 x 713,0 x 83,5 mm 41,3 x 28,1 x 3,3 pollici	1613,6 x 970,0 x 98,5 mm 63,5 x 38,2 x 3,9 pollici
Peso	Cavalletto incluso	28,0 kg / 61,7 lbs	81,0 kg / 178,6 lbs
	Cavalletto escluso	24,6kg / 54,2 lbs	65,0 kg / 143,3 lbs
Requisiti di alimentazione Consumo elettrico		AC100-240V~ 50/60Hz 3,5A 310W	AC100-240V~ 50/60Hz 6,5A 650W
Sistema televisivo Copertura programma Impedenza antenna esterna		PAL/SECAM B/G/D/K, PAL I/II, SECAM L/L' VHF: E2 ~ E12, UHF: E21 ~ E69, CATV: S1 ~ S20, HYPER: S21 ~ S47 75 Ω	
Condizioni ambientali	Temperatura operativa	0 ~ 40°C / 32 ~ 104°F	
	Umidità operativa	Inferiore all' 80%	
	Temperatura di conservazione	-20 ~ 60°C / -4 ~ 140°F	
	Umidità di conservazione	Inferiore all' 85%	

- Le specifiche precedentemente indicate possono essere soggette ad eventuali modifiche senza preavviso allo scopo di apportare miglioramenti qualitativi.

## PROGRAMMAZIONE DEL TELECOMANDO

(solo 37/42/47/52LY9\*, 50/60PF9\*)

Il telecomando è un telecomando multimarca o universale. Può essere programmato per attivare i dispositivi gestibili attraverso telecomando di altri produttori.

Si noti che il telecomando potrebbe non controllare tutti i modelli degli altri marchi.

- 
- 1 Per verificare se il telecomando può funzionare con una periferica, come un VCR, senza programmazione, accendere la periferica e premere il tasto di modalità corrispondente sul telecomando.

Successivamente, premere il tasto di accensione. Se la periferica è spenta, risponderà correttamente e il telecomando non avrà bisogno di essere programmato.

In caso contrario, il telecomando dovrà essere programmato per pilotare la periferica. Le procedure di programmazione sono spiegate di seguito.

- 2 Premere i tasti MENU e MUTO contemporaneamente per 2 secondi; il tasto della periferica selezionata sarà illuminato.

Se non si preme nessun tasto per 20 secondi, la luce del tasto di modalità di spegne. In tal caso, bisogna ripetere dal passo 2.

- 3 Inserire le cifre del codice usando il tasto del telecomando facendo riferimento alla tabella dei codici nelle seguenti pagine. Quando si preme il tasto, la luce lampeggia una volta.

Se la periferica è spenta, la programmazione ha avuto successo.

- 4 Premere il tasto MENU per memorizzare il codice. Dopo che la luce ha lampeggiato due volte, il codice è stato memorizzato.

- 5 Provare le funzioni del telecomando per verificare se la periferica risponde correttamente. In caso contrario, ripetere dal passo 2.
-

## ■ VCRs

Marchio	Codici	Marchio	Codici	Marchio	Codici	Marchio	Codici
AIWA	034	KENWOOD	014 034 039 043	PORTLAND	108	TATUNG	039 043
AKAI	016 043 046 124 125 146	LG (GOLDSTAR)	047 048 001 012 013 020 101 106 114 123	PULSAR	072	TEAC	034 039 043
AMPRO	072	LLOYD	034	QUARTZ	011 014	TECHNICS	031 033 070
ANAM	031 033 103	LXI	003 009 013 014 017 034 101 106	QUASAR	033 066 075 145	TEKNIKA	019 031 033 034 101
AUDIO DYNAMICS	012 023 039 043	MAGIN	040	RCA	013 020 033 034 040 041 062 063 107 109 140 144 145 147	THOMAS	034
BROKSONIC	035 037 129	MAGNAVOX	031 033 034 041 067 068	REALISTIC	003 008 010 014 031 033 034 040 053 054 101	TMK	006
CANON	028 031 033	MARANTZ	012 031 033 067 069	RICO	058	TOSHIBA	008 013 042 047 059 082 112 131
CAPEHART	108	MARTA	101	RUNCO	148	TOTEVISION	040 101
CRAIG	003 040 135	MATSUI	027 030	SALORA	014	UNITECH	040
CURTIS MATHES	031 033 041	MEI	031 033	SAMSUNG	032 040 102 104 105 107 109 112 113 115 120 122 125	VECTOR RESEARCH	012
DAEWOO	005 007 010 064 065 108 110 111 112 116 117 119	MEMOREX	003 010 014 031 033 034 053 072 101 102 134 139	SANSUI	022 043 048 135	VICTOR	048
DAYTRON	108	MGA	045 046 059	SANYO	003 007 010 014 102 134	VIDEO CONCEPTS	012 034 046
DBX	012 023 039 043	MINOLTA	013 020	SCOTT	017 037 112 129 131	VIDEOSONIC	040
DYNATECH	034 053	MITSUBISHI	013 020 045 046 049 051 059 061 151	SEARS	003 008 009 010 013 014 017 020 031 042 073 081 101	WARDS	003 013 017 024 031 033 034 040 053 054 131
ELECTROHOME	059	MTC	034 040	SHARP	031 054 149	YAMAHA	012 034 039 043
EMERSON	006 017 025 027 029 031 034 035 036 037 046 101 129 131 138 153 003 008 009 010	MULTITECH	024 034	SHINTOM	024	ZENITH	034 048 056 058 072 080 101
FISHER	003 008 009 010	NEC	012 023 039 043 048	SONY	003 009 031 052 056 057 058 076 077 078 149		
FUNAI	034	NORDMENDE	043	SOUNDESIGN	034		
GE	031 033 063 072 107 109 144 147	OPTONICA	053 054	STS	013		
GO VIDEO	132 136	PANASONIC	066 070 074 083 133 140 145	SYLVANIA	031 033 034 059 067		
HARMAN KARDON	012 045	PENTAX	013 020 031 033 063	TANDY	010 034		
HITACHI	004 018 026 034 043 063 137 150	PHILCO	031 034 067				
INSTANTREPLAY	031 033	PHILIPS	031 033 034 054 067 071 101				
JCL	031 033	PILOT	101				
JCPENNY	012 013 015 033 040 066 101	PIONEER	013 021 048				
JENSEN	043						
JVC	012 031 033 043 048 050 055 060 130 150 152						

## ■ DVD

Marchio	Codici	Marchio	Codici	Marchio	Codici	Marchio	Codici
APEX DIGITAL	022	MAGNAVOX	013	PHILIPS	013	SONY	007
DENON	020 014	MARANTZ	024	PIONEER	004 026	THOMPSON	005 006
GE	005 006	MITSUBISHI	002	PROCEED	021	TOSHIBA	019 008
HARMAN KARDON	027	NAD	023	PROSCAN	005 006	YAMAHA	009 018
JVC	012	ONKYO	008 017	RCA	005 006	ZENITH	010 016 025
LG	001 010 016 025	PANASONIC	003 009	SAMSUNG	011 015		

## PROGRAMMAZIONE DEL TELECOMANDO (Solo 37/42/47/52LF6\*)

Il telecomando è un telecomando multimarca o universale. Può essere programmato per attivare i dispositivi gestibili attraverso telecomando di altri produttori.

Si noti che il telecomando potrebbe non controllare tutti i modelli degli altri marchi.

### Programmazione dei codici in modalità a distanza

- 1 Controllare il telecomando.  
Per scoprire se il telecomando è in grado di far funzionare il dispositivo senza programmazione, accendere il dispositivo, ad esempio un VCR e premere il rispettivo pulsante della modalità (ad esempio **DVD** o **VCR**) sul telecomando mentre si punta il dispositivo. Provare i pulsanti **POWER** [alimentazione] e **PR +** - per verificare che il dispositivo risponda correttamente. È altrimenti necessaria la programmazione del telecomando per gestire il dispositivo.
- 2 Accendere il dispositivo da programmare, quindi premere il rispettivo pulsante della modalità (come ad esempio DVD o VCR) sul telecomando. Si illumina il pulsante del telecomando del dispositivo desiderato.
- 3 Premere i pulsanti **MENU** e **MUTE** allo stesso tempo, il telecomando è pronto per essere programmato per il codice.
- 4 Inserire numero di codice utilizzando i pulsanti numerici presenti sul telecomando. I numeri del codice di programmazione per il rispettivo dispositivo sono disponibili nelle seguenti pagine. Se il codice è corretto, il dispositivo si disattiverà.
- 5 Premere il pulsante **MENU** per memorizzare il codice.
- 6 Provare le funzioni del telecomando per verificare che il dispositivo risponda correttamente. Ripetere altrimenti la procedura partendo dal passaggio 2.

### DVD

Marchio	Codici	Marchio	Codici	Marchio	Codici
APEX DIGITAL	022	MITSUBISHI	002	RCA	005 006
DENON	020 014	NAD	023	SAMSUNG	011 015
GE	005 006	ONKYO	008 017	SONY	007
HARMAN KARDON	027	PANASONIC	003 009	THOMPSON	005 006
JVC	012	PHILIPS	013	TOSHIBA	019 008
LG	001 010 016 025	PIONEER	004 026	YAMAHA	009 018
MAGNAVOX	013	PROCEED	021	ZENITH	010 016 025
MARANTZ	024	PROSCAN	005 006		

# VCR

Marchio	Codici	Marchio	Codici	Marchio	Codici
AIWA	034	MAGNAVOX	031 033 034 041	SAMSUNG	032 040 102 104
AKAI	016 043 046 124		067 068		105 107 109 112
	125 146	MARANTZ	012 031 033 067		113 115 120 122
AMPRO	072		069		125
ANAM	031 033 103	MARTA	101	SANSUI	022 043 048 135
AUDIO DYNAMICS	012 023 039 043	MATSUI	027 030	SANYO	003 007 010 014
BROKSONIC	035 037 129	MEI	031 033		102 134
CANON	028 031 033	MEMOREX	003 010 014 031	SCOTT	017 037 112 129
CAPEHART	108		033 034 053 072		131
CRAIG	003 040 135		101 102 134 139	SEARS	003 008 009 010
CURTIS MATHES	031 033 041	MGA	045 046 059		013 014 017 020
DAEWOO	005 007 010 064	MINOLTA	013 020		031 042 073 081
	065 108 110 111	MITSUBISHI	013 020 045 046		101
	112 116 117 119		049 051 059 061	SHARP	031 054 149
DAYTRON	108		151	SHINTOM	024
DBX	012 023 039 043	MTC	034 040	SONY	003 009 031 052
DYNATECH	034 053	MULTITECH	024 034		056 057 058 076
ELECTROHOME	059	NEC	012 023 039 043		077 078 149
EMERSON	006 017 025 027		048	SOUNDESIGN	034
	029 031 034 035	NORDMENDE	043	STS	013
	036 037 046 101	OPTONICA	053 054	SYLVANIA	031 033 034 059
	129 131 138 153	PANASONIC	066 070 074 083		067
FISHER	003 008 009 010		133 140 145	SYMPHONIC	034
FUNAI	034			TANDY	010 034
GE	031 033 063 072	PENTAX	013 020 031 033	TATUNG	039 043
	107 109 144 147		063	TEAC	034 039 043
GO VIDEO	132 136	PHILCO	031 034 067	TECHNICS	031 033 070
HARMAN KARDON	012 045	PHILIPS	031 033 034 054	TEKNIKA	019 031 033 034
HITACHI	004 018 026 034		067 071 101		101
	043 063 137 150	PILOT	101	THOMAS	034
INSTANTREPLAY	031 033	PIONEER	013 021 048	TMK	006
JCL	031 033	PORTLAND	108	TOSHIBA	008 013 042 047
JCPENNY	012 013 015 033	PULSAR	072		059 082 112 131
	040 066 101	QUARTZ	011 014	TOTEVISION	040 101
JENSEN	043	QUASAR	033 066 075 145	UNITECH	040
JVC	012 031 033 043	RCA	013 020 033 034	VECTOR RESEARCH	012
	048 050 055 060		040 041 062 063	VICTOR	048
	130 150 152		107 109 140 144	VIDEO CONCEPTS	012 034 046
KENWOOD	014 034 039 043		145 147	VIDEOSONIC	040
	047 048	REALISTIC	003 008 010 014	WARDS	003 013 017 024
LG (GOLDSTAR)	001 012 013 020		031 033 034 040		031 033 034 040
	101 106 114 123		053 054 101		053 054 131
LLOYD	034	RICO	058	YAMAHA	012 034 039 043
LXI	003 009 013 014	RUNCO	148	ZENITH	034 048 056
	017 034 101 106	SALORA	014		058 072 080 101
MAGIN	040				

## CODICI IR

### 1. Metodi di collegamento

- Collegare il telecomando a cavo all'apposita porta presente sul televisore.

### 2. Codici IR del telecomando

#### ► Forme onde uscita

Pulsazione singola, a modulazione con 37.917 KHZ segnale a 455 KHZ

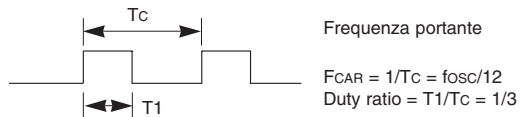

#### ► Configurazione dell'immagine

- Prima immagine

Collegame- nti Codice	Basso Codice cliente							Alto Codice cliente							Codice dati							Codice dati										
	C0	C1	C2	C3	C4	C5	C6	C7	C0	C1	C2	C3	C4	C5	C6	C7	D0	D1	D2	D3	D4	D5	D6	D7	D0	D1	D2	D3	D4	D5	D6	D7

- Immagine ripetuta

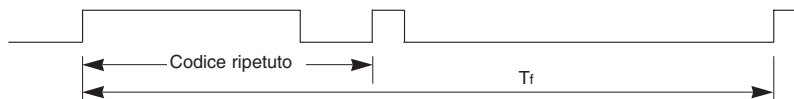

#### ► Codice collegamento



#### ► Codice ripetuto

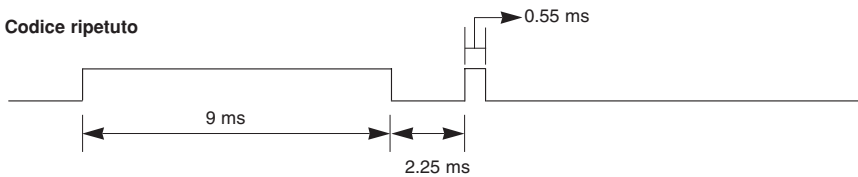

#### ► Descrizione Bit

- Bit "0"

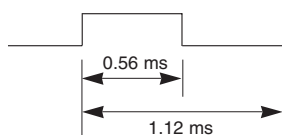

- Bit "1"

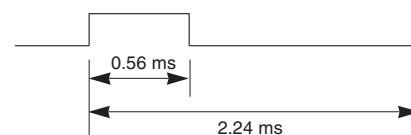

#### ► Intervallo dell'immagine :Tf

La trasmissione delle onde varia a seconda della pressione del tasto.

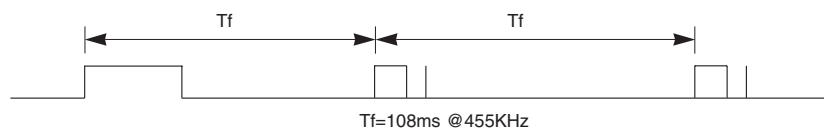

Codice (Hexa)	Funzione	Nota
00	PR (▲) o PR +	Tasto R/C
01	PR (▼) o PR -	Tasto R/C
02	VOL (▲) o VOL +	Tasto R/C
03	VOL (▼) o VOL -	Tasto R/C
40	Up (▲)	Tasto R/C
41	Down (▼)	Tasto R/C
06	Right (▶)	Tasto R/C
07	Left (◀)	Tasto R/C
08	ALIMENTAZIONE	Tasto R/C (Alimentazione Acceso/Spento)
09	MUTE	Tasto R/C
10	TASTIERA NUMERICA 0	Tasto R/C
11	TASTIERA NUMERICA 1	Tasto R/C
12	TASTIERA NUMERICA 2	Tasto R/C
13	TASTIERA NUMERICA 3	Tasto R/C
14	TASTIERA NUMERICA 4	Tasto R/C
15	TASTIERA NUMERICA 5	Tasto R/C
16	TASTIERA NUMERICA 6	Tasto R/C
17	TASTIERA NUMERICA 7	Tasto R/C
18	TASTIERA NUMERICA 8	Tasto R/C
19	TASTIERA NUMERICA 9	Tasto R/C
0B	INPUT	Tasto R/C
AA	INFO ⓘ	Tasto R/C
AB	GUIDE	Tasto R/C
56	SUBTITLE	Tasto R/C
5B	EXIT	Tasto R/C
1E	FAV	Tasto R/C
1A	Q.VIEW	Tasto R/C
50	D/A TV	Tasto R/C
F0	TV/RADIO	Tasto R/C
7E	SIMPLINK	Tasto R/C
E0	BRIGHT +	Tasto R/C
E1	BRIGHT -	Tasto R/C
0A	I/II	Tasto R/C
0E	SLEEP	Tasto R/C
43	MENU	Tasto R/C
44	OK (●)	Tasto R/C
53	LIST	Tasto R/C
20	TEXT	Tasto R/C
2A	REVEAL	Tasto R/C
26	TIME	Tasto R/C
28	BACK	Tasto R/C
62	UPDATE	Tasto R/C
70	INDEX	Tasto R/C
65	HOLD	Tasto R/C
61	BLUE Key	Tasto R/C
63	YELLOW Key	Tasto R/C
71	GREEN Key	Tasto R/C
72	RED Key	Tasto R/C
79	RATIO	Tasto R/C
B0	▶	Tasto R/C
BA	II	Tasto R/C
B2	I◀◀	Tasto R/C
B3	I▶▶	Tasto R/C
8F	◀◀	Tasto R/C
8E	▶▶	Tasto R/C
B1	■	Tasto R/C
BD	●	Tasto R/C
4D	PICTURE	Tasto R/C (Solo 37/42/47/52LY9*, 50/60PF9*)
52	SOUND	Tasto R/C (Solo 37/42/47/52LY9*, 50/60PF9*)

## SETUP DISPOSITIVO DI CONTROLLO ESTERNO

### Setup RS- 232C

Collegare lo spinotto d'ingresso RS-232C al dispositivo di controllo esterno (come un computer o un sistema di controllo AV) e controllare le funzioni del televisore esternamente.

Collegare la porta seriale del dispositivo di controllo allo spinotto RS-232C sul pannello posteriore del televisore.

**NOTA:** Il cavo di collegamento RS-232C non viene fornito insieme al televisore.

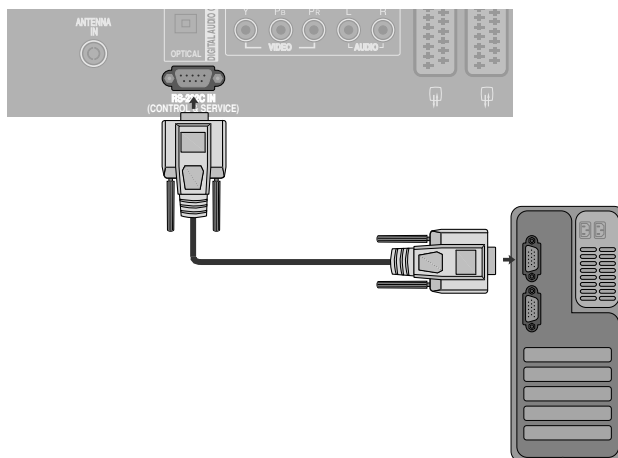

### Tipo di connettore; maschio a 9 pin D-sub.

Num.	Descrizione pin
1	Nessun collegamento
2	RXD (ricezione dati)
3	TXD (trasmissione dati)
4	DTR (lato DTE pronto)
5	GND [terra]
6	DSR (lato DCE pronto)
7	RTS (pronto per la trasmissione)
8	CTS (libero per la trasmissione)
9	Nessun collegamento

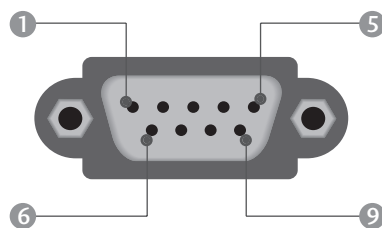

### Configurazioni di RS-232C

#### Configurazioni a 7 fili (cavo standard RS-232C)

	PC	TV	
RXD	2	3	TXD
TXD	3	2	RXD
GND	5	5	GND
DTR	4	6	DSR
DSR	6	4	DTR
RTS	7	8	CTS
CTS	8	7	RTS
	D-Sub 9	D-Sub 9	

#### Configurazioni a 3 fili (non standard)

	PC	TV	
RXD	2	3	TXD
TXD	3	2	RXD
GND	5	5	GND
DTR	4	6	DTR
DSR	6	4	DSR
RTS	7	7	RTS
CTS	8	8	CTS
	D-Sub 9	D-Sub 9	



## Imposta ID

Utilizzare questa funzione per specificare il numero ID.  
Consultare la 'Mappatura dati reali 1'. Vedere pagina 107.

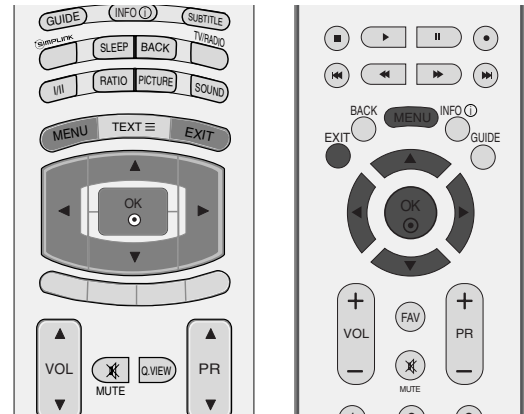

- 1 Premere il pulsante **MENU**, quindi il pulsante ▲ o ▼ per selezionare il menu **OPZIONE**.
- 2 Premere il pulsante ►, quindi utilizzare il pulsante ▲ o ▼ per selezionare la **Modalità fabbrica**.
- 3 Premere il pulsante ►, quindi utilizzare il pulsante ▲ o ▼ per selezionare la **Set ID**.
- 4 Premere il pulsante ►, quindi utilizzare il pulsante ◀ o ▶ per selezionare il numero ID del monitor desiderato. La gamma di regolazioni di **Set ID** 1 ~ 99.
  - tor desiderato. La gamma di regolazioni di **Set ID** 1 ~ 99.
- 5 Premete il tasto **EXIT** per tornare ai normali programmi TV.



1

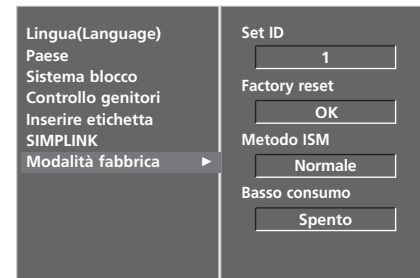

2



3 4

## Parametri di comunicazione

- Velocità di trasmissione in baud: 9600 bps (UART)
- Lunghezza dati: 8 bit
- Parità: nessuna
- Bit di stop: 1 bit
- Codice di comunicazione: codice ASCII
- Utilizzare un cavo incrociato (inverso).

### Elenco di riferimento dei comandi

	Comando1	Comando2	DATI (esadecimali)
01. Alimentazione	k	a	0 ~ 1
02. Selezione ingresso	k	b	Consultare p. 105
03. Rapporto larghezza-altezza	k	c	Consultare p. 105
04. Schermo silenzioso	k	d	0 ~ 1
05. Volume silenzioso	k	e	0 ~ 1
06. Controllo volume	k	f	0 ~ 64
07. Contrasto	k	g	0 ~ 64
08. Luminosità	k	h	0 ~ 64
09. Colore	k	i	0 ~ 64
10. Tinte	k	j	0 ~ 64
11. Nitidezza	k	k	0 ~ 64
12. Selezione OSD	k	l	0 ~ 1
13. Modalità blocco telecomando	k	m	0 ~ 1
14. Bilanciamento	k	t	0 ~ 64
15. Temperatura colore	k	u	0 ~ 3
16. Regolazione rosso	k	v	0 ~ 50
17. Regolazione verde	k	w	0 ~ 50
18. Regolazione blu	k	\$	0 ~ 50
19. Stato anomalo	k	z	0 ~ 9
20. Metodo ISM	j	p	Consultare p. 107
21. Risparmio energia	j	q	0 ~ 1
22. Configurazione automatica	j	u	1
23. Comando di selezione canali	m	a	Consultare p. 108
24. Pulsante	m	c	Codice pulsanti
25. Selezione ingresso (principale)	x	b	Consultare p. 108

\* Quando si imposta il valore 19 ~ 25, non viene visualizzato il menu sullo schermo.

### Protocollo trasmissione/ ricezione

#### Trasmissione

[Comando1][Command2][ ][Set ID][ ][Dati][Cr]

- \* [Command 1] : Primo comando.(j,k,m o x)
- \* [Command 2] : Secondo comando.
- \* [Set ID] : È possibile regolare l'impostazione ID per selezionare il numero ID del monitor desiderato nel menu speciale. L'intervallo di regolazione 1 ~ 99. Quando si seleziona Imposta ID '0', si controllano tutti i televisori collegati. Imposta ID viene indicato come decimale (1~99) nel menu e come valore esadecimale (0x0 ~ 0x63) nel protocollo di trasmissione/ricezione.
- \* [DATi]: Per la trasmissione dei dati di comando.  
Trasmettere i dati 'FF' per leggere lo stato del comando.
- \* [Cr] : ritorno a margine  
codice ASCII '0x0D'
- \* [ ] : codice ASCII 'spazio (0x20)'

#### Riconoscimento OK

[Command2][ ][Set ID][ ][OK][Dati][x]

- \* Il TV trasmette ACK (riconoscimento) in base al formato quando si ricevono dati normali. A questo punto se i dati sono in modalità lettura, indica i dati nello stato corrente. Se i dati sono in modalità scrittura, restituisce i dati del PC.

#### Riconoscimento errore

[Command2][ ][Set ID][ ][NG][Dati][x]

- \* Il monitor trasmette ACK (riconoscimento) in base a questo formato quando si ricevono dati normali anomali da funzioni non utilizzabili o errori di comunicazione.
  - Dati 1: codice illegale
  - 2: funzione non supportata
  - 3: attendere ancora

## 01. Alimentazione (Comando2:a)

- Per controllare l'accensione / lo spegnimento del tele-visore.

### Trasmissione

[k][a][ ][Set ID][ ][Dati][Cr]

Dati 0 : Spegnimento                      Dati 1 : Accensione

### Riconoscimento

[a][ ][Set ID][ ][OK][Dati][x]

- Per mostrare l'accensione / lo spegnimento.

### Trasmissione

[k][a][ ][Set ID][ ][FF][Cr]

### Riconoscimento

[a][ ][Set ID][ ][OK][Data][x]

\* In un modo simile, se le altre funzioni trasmettono dati '0xFF' secondo questo formato, il feedback dei dati di riconoscimento presenta lo stato relativo ad ogni funzione.

## 02. Selezione ingresso (Command 2 : b)

- Per selezionare la sorgente dell'ingresso per l'impianto. È possibile selezionare anche una sorgente d'ingresso con il pulsante INPUT [ingresso] sul telecomando dell'impianto.

### Trasmissione

[k][b][ ][Set ID][ ][Dati][Cr]

Dati 0 : DTV	5 : Component
1 : Analog	6 : RGB-PC
2 : AV1	7 : HDMI1
3 : AV2	8 : HDMI2
4 : AV3	

### Riconoscimento

[b][ ][Set ID][ ][OK][Dati][x]

## 03. Rapporto larghezza-altezza (comando2:c) (Dimensioni dell'immagine principale)

- Per regolare il formato dello schermo. È inoltre possibile regolare il formato dello schermo con il pulsante ARC (Aspect Ratio Control [Controllo rapporto larghezza- altezza]) presente sul telecomando o nel menu dello schermo.

### Trasmissione

[k][c][ ][Set ID][ ][Dati][Cr]

Dati 1 : Schermo normale (4:3)	5 : Zoom2
2 : Schermo panoramico (16:9)	6 : Original
3 : Orizzonte(Spectacle)	7 : 14:9
4 : Zoom1	8 : Pieno
	9 : 1:1 Pixel

### Riconoscimento

[c][ ][Set ID][ ][OK][Dati][x]

\* Utilizzando l'ingresso RGB-PC o Component, si seleziona un rapporto larghezza-altezza dello schermo o di 16:9 o di 4:3.

\* In modalità HDMI (1080i 50Hz/60Hz, 1080p 24Hz/50Hz/60Hz), è disponibile la visione in Pixel 1:1.

## 04. Schermo silenzioso (comando2:d)

- Per selezionare l'opzione schermo silenzioso attivata / disattivata.

### Trasmissione

[k][d][ ][Set ID][ ][Dati][Cr]

Dati 0 : Schermo silenzioso disattivato (immagine attiva)  
1 : Schermo silenzioso attivato (immagine disattivata)

### Riconoscimento

[d][ ][Set ID][ ][OK][Dati][x]

## 05. Volume silenzioso (Comando2:e)

- Per controllare l'opzione volume silenzioso attivata / disattivata. È inoltre possibile regolare l'opzione silenzioso con il pulsante MUTE presente sul telecomando.

### Trasmissione

[k][e][ ][Set ID][ ][Dati][Cr]

Dati 0 : Volume silenzioso attivato (volume disattivato)  
1 : Volume silenzioso disattivato (Volume attivo)

### Riconoscimento

[e][ ][Set ID][ ][OK][Dati][x]

## 06. Controllo volume (Comando2:f)

- Per regolare il volume. È inoltre possibile regolare il volume con gli appositi pulsanti presenti sul telecomando.

### Trasmissione

[k][f][ ][Set ID][ ][Dati][Cr]

Dati min. : 0 ~ Max : 64

Consultare la 'Mappatura dati reali 1'. Vedere pagina 107.

### Riconoscimento

[f][ ][Set ID][ ][OK][Dati][x]

## 07. Contrasto (Comando2:g)

- Per regolare il contrasto dello schermo. È inoltre possibile regolare il contrasto nel menu PICTURE [Immagine].

### Trasmissione

[k][g][ ][Set ID][ ][Dati][Cr]

Dati min. : 0 ~ Max : 64

Consultare la 'Mappatura dati reali 1'. Vedere pagina 107.

### Riconoscimento

[g][ ][Set ID][ ][OK][Dati][x]

## 08. Luminosità (Comando2:h)

- Per regolare la luminosità dello schermo. È inoltre possibile regolare la luminosità nel menu Picture [Immagine].

### Trasmissione

[k][h][ ][Set ID][ ][Dati][Cr]

Dati min. : 0 ~ Max : 64

Consultare la 'Mappatura dati reali 1'. Vedere pagina 107.

### Riconoscimento

[h][ ][Set ID][ ][OK][Dati][x]

## 09. Colore (Comando2:i)

- Per regolare il colore dello schermo. È inoltre possibile regolare il colore nel menu Picture [Immagine].

### Trasmissione

[k][i][ ][Set ID][ ][Dati][Cr]

Dati min. : 0 ~ Max : 64

Consultare la 'Mappatura dati reali 1'. Vedere pagina 107.

### Riconoscimento

[i][ ][Set ID][ ][OK][Dati][x]

## 10. Tinte (Comando2:j)

- Per regolare la tinta dello schermo.(trasmissione con codice esadecimale) È inoltre possibile regolare la tinta nel menu Picture [Immagine].

### Trasmissione

[k][j][ ][Set ID][ ][Dati][Cr]

Dati min. : 0 ~ Max : 64

Consultare la 'Mappatura dati reali 1'. Vedere pagina 107.

### Riconoscimento

[j][ ][Set ID][ ][OK][Dati][x]

## 11. Nitidezza (Comando2:k)

- Per regolare la nitidezza dello schermo. È inoltre possibile regolare la nitidezza nel menu Picture [Immagine].

### Trasmissione

[k][k][ ][Set ID][ ][Dati][Cr]

Dati min. : 0 ~ Max : 64

Consultare la 'Mappatura dati reali 1'. Vedere pagina 107.

### Riconoscimento

[k][ ][Set ID][ ][OK][Dati][x]

## 12. Selezione OSD (Comando2:l)

- Per selezionare OSD (On Screen Display) on/off utilizzando il telecomando.

### Trasmissione

[k][l][ ][Set ID][ ][Dati][Cr]

Dati 0 : OSD Spento      1 : OSD Acceso

### Riconoscimento

[l][ ][Set ID][ ][OK][Dati][x]

## 13. Modalità blocco telecomando (Comando2:m)

- Per bloccare il telecomando e i controlli del pannello frontale sull'apparecchiatura.

### Trasmissione

[k][m][ ][Set ID][ ][Dati][Cr]

Dati 0: Blocco disattivato      Dati 1: Blocco attivo

### Riconoscimento

[m][ ][Set ID][ ][OK][Dati][x]

- \* Se non si utilizza il telecomando, utilizzare questa modalità. Quando l'alimentazione principale è attivata/disattivata, il blocco controlli esterni vien disabilitato.

## 14. Bilanciamento (Comando2:t)

- Utile per regolare il bilanciamento. È inoltre possibile regolare il bilanciamento nel menu AUDIO.

### Trasmissione

[k][t][ ][Set ID][ ][Dati][Cr]

Dati min. : 0 ~ Max : 64

Consultare la 'Mappatura dati reali 1'. Vedere pagina 107.

### Riconoscimento

[t][ ][Set ID][ ][OK][Dati][x]

## 15. Temperatura colore (Comando2:u)

- Utile per regolare la temperatura del colore. È inoltre possibile regolare CSM nel menu PICTURE [IMMAGINE].

### Trasmissione

[k][u][ ][Set ID][ ][Dati][Cr]

Dati 0: Freddo 1: Medio 2: Caldo 3: Utente.

### Riconoscimento

[u][ ][Set ID][ ][OK][Dati][x]

## 16. Regolazione rosso (Comando2:v)

- Utile per la regolazione del rosso nella funzione temperatura del colore.

### Trasmissione

[k][v][ ][Set ID][ ][Dati][Cr]

Dati min.: 0 ~ Max: 50

Consultare la 'Mappatura dati reali 2'. Vedere pagina 107.

### Riconoscimento

[v][ ][Set ID][ ][OK][Dati][x]

## 17. Regolazione verde (Comando2:w)

- Utile per la regolazione del rosso nella funzione temperatura del colore.

### Trasmissione

[k][w][ ][Set ID][ ][Dati][Cr]

Dati min.: 0 ~ Max: 50

Consultare la 'Mappatura dati reali 2'. Vedere pagina 107.

### Riconoscimento

[w][ ][Set ID][ ][OK][Dati][x]

## 18. Regolazione blu (Comando2:\$)

- Utile per la regolazione del rosso nella funzione temperatura del colore.

### Trasmissione

[k][\$][ ][Set ID][ ][Dati][Cr]

Dati min.: 0 ~ Max: 50

Consultare la 'Mappatura dati reali 2'. Vedere pagina 107.

### Riconoscimento

[\$][ ][Set ID][ ][OK][Dati][x]

## 19. Stato anomalo (Comando2:z)

► Utile per individuare uno stato anomalo.

### Trasmissione

[k][z][ ][Set ID][ ][FF][ ][Cr]

Dati FF: lettura

### Riconoscimento

[z][ ][Set ID][ ][OK][Dati][x]

Dati 0: normale (alimentazione attivata e segnale presente)

- 1: nessun segnale (alimentazione attivata)
- 2: spegnere la TV con il telecomando
- 3: spegnere la TV con la funzione Sleep time
- 4: spegnere la TV con la funzione RS-232C
- 5: 5V disattivati
- 6: AC disattivato
- 7: spegnere la TV con la funzione Fan Alarm (opzione)
- 8: spegnere la TV con la funzione Off time
- 9: spegnere la TV con la funzione Auto sleep

\* Questa funzione è disponibile in modalità "sola lettura".

## 20. Metodo ISM (Comando1:j, Comando2:p)

► Utile per controllare la modalità ISM. È inoltre possibile regolare la modalità ISM nel menu **OPZIONE**. Questa funzione non è disponibile nei modelli LCD.

### Trasmissione

[j][p][ ][Set ID][ ][Dati][Cr]

Dati 0: normale

- 1: Pulizia bianco
- 2: Orbiter
- 3: Inversione

### Riconoscimento

[p][ ][Set ID][ ][OK/NG][Dati][x]

## 21. Risparmio energia (Comando1:j, Comando2:q)

► Utile per ridurre il consumo elettrico del monitor. È inoltre possibile regolare la funzione Low Power nel menu **OPZIONE**.

Questa funzione non è disponibile nei modelli LCD.

### Trasmissione

[j][q][ ][Set ID][ ][Dati][ ][Cr]

Dati 0 : **Spento**  
1 : **Acceso**

### Riconoscimento

[q][ ][Set ID][ ][OK/NG][Dati][x]

#### \* Mappatura dati reali 1

0 : punto 0  
⋮  
A : punto 10 (Set ID 10)  
⋮  
F : punto 15 (Set ID 15)  
10 : punto 16 (Set ID 16)  
⋮  
64 : punto 100  
⋮  
6E : punto 110  
⋮  
73 : punto 115  
74 : punto 116  
⋮  
C7 : punto 199  
⋮  
FE : punto 254  
FF : punto 255

#### \* Mappatura dati reali 2

0 : -40  
1 : -39  
2 : -38  
⋮  
28 : 0  
⋮  
4E : +38  
4F : +39  
50 : +40

## 22. Configurazione automatica (Comando1:j, Comando2:u)

- Utile per la regolazione della posizione delle immagini e per la riduzione al minimo lo sfarfallio in modo automatico. Funziona esclusivamente in modalità RGB (PC).

### Trasmissione

[j][u][ ][Set ID][ ][Dati][Cr]

Dati 1: selezione

### Riconoscimento

[u][ ][Set ID][ ][OK/NG][Dati][x]

## 23. Comando di selezione canali (Comando1:m, Comando2:a)

- Impostare il canale sul seguente numero fisico.

### Trasmissione

[m][a][ ][Set ID][ ][Dati0][ ][Dati1][ ][Dati2][Cr]

Dati0: dati canale alto

Dati1: dati canale basso

es. num. 47 -> 00 2F (2FH)

num. 394 -> 01 88 (188H), num. DTV 0 -> non importante

Dati2 0x00: ATV principale, 0x10 : DTV principale

Intervallo dati canali

Analogico - Min: 0 ~ Max: 63 (0~99)

Digitale - Min: 0 ~ Max: 3E7 (0~999)

### Riconoscimento

[a][ ][Set ID][ ][OK/NG][Dati][x]

Dati Min: 00 ~ Max: FF

## 24. Inviare codice IR (Comando1:m, Comando2:c)

- Utile per trasmettere il codice pulsanti del telecomando IR.

### Trasmissione

[m][c][ ][Set ID][ ][Dati][Cr]

Dati: Codice pulsanti - Vedere pagina 101.

### Riconoscimento

[c][ ][Set ID][ ][OK/NG][Dati][x]

## 25. Selezione ingresso (principale) (Comando1:x, Comando2:y)

- Per selezionare la sorgente d'ingresso per le immagini principali.

### Trasmissione

[x][b][ ][Set ID][ ][Dati][Cr]

Dati: Struttura

MSB

LSB

0	0	0	0	0	0	0	0
---	---	---	---	---	---	---	---

└ Ingresso esterno ┘ └ Numero ingresso ┘

Ingresso esterno				Dati
0	0	0	0	DTV
0	0	0	1	Analog
0	0	1	0	AV
0	0	1	1	Component
0	1	0	0	RGB
0	1	0	1	HDMI

Numero ingresso				Dati
0	0	0	0	Ingresso 1
0	0	0	1	Ingresso 2
0	0	1	0	Ingresso 3
0	0	1	1	Ingresso 4

### Riconoscimento

[b][ ][Set ID][ ][OK/NG][Dati][x]









**LG Electronics Inc.**