

SONY®

Cyber-shot

Digitale Fotokamera/Digitale camera

Gebrauchsanleitung

Gebruiksaanwijzing

DSC-W35/W55

DE

NL



Einzelheiten zu den erweiterten Operationen entnehmen Sie bitte dem **„Cyber-shot Handbuch“**, indem Sie die mitgelieferte CD-ROM in einen Computer einlegen.

Open het **„Cyber-shot-handboek“** op de bijgeleverde CD-ROM via een computer voor meer informatie over de geavanceerde bewerkingen.

Bedienungsanleitung

Bitte lesen Sie diese Anleitung vor der Benutzung der Kamera aufmerksam durch, und bewahren Sie es zum späteren Nachschlagen auf.

Gebruiksaanwijzing

Lees deze handleiding aandachtig voordat u het apparaat gebruikt en bewaar de handleiding zodat u deze later opnieuw kunt raadplegen.

Deutsch

WARNUNG

Um Feuer- oder Berührungsgefahr zu verringern, setzen Sie das Gerät weder Regen noch Feuchtigkeit aus.

ACHTUNG

Ersetzen Sie die Batterie bzw. den Akku ausschließlich durch eine Batterie bzw. einen Akku des angegebenen Typs. Andernfalls besteht Feuer- oder Verletzungsgefahr.

Für Kunden in Europa

Dieses Produkt wurde geprüft und erfüllt die EMV-Richtlinie, sofern Verbindungskabel mit einer Länge von weniger als 3 Metern verwendet werden.

Achtung

Die elektromagnetischen Felder bei den speziellen Frequenzen können Bild und Ton dieser Gerätes beeinflussen.

Hinweis

Wenn eine Datenübertragung aufgrund statischer oder elektromagnetischer Störeinflüsse abbricht (fehlschlägt), starten Sie die entsprechende Anwendung neu, oder entfernen Sie das USB-Kabel, und schließen Sie es wieder an.

Entsorgung von gebrauchten elektrischen und elektronischen Geräten (anzuwenden in den Ländern der Europäischen Union und anderen europäischen Ländern mit einem separaten Sammelsystem für diese Geräte)



Das Symbol auf dem Produkt oder seiner Verpackung weist darauf hin, dass dieses Produkt nicht als normaler Haushaltsabfall zu behandeln ist, sondern an einer Annahmestelle für das Recycling von elektrischen und elektronischen Geräten abgegeben werden muss. Durch Ihren Beitrag zum korrekten Entsorgen dieses Produkts schützen Sie die Umwelt und die Gesundheit Ihrer Mitmenschen. Umwelt und Gesundheit werden durch falsches Entsorgen gefährdet.

Materialrecycling hilft, den Verbrauch von Rohstoffen zu verringern. Weitere Informationen über das Recycling dieses Produkts erhalten Sie von Ihrer Gemeinde, den kommunalen Entsorgungsbetrieben oder dem Geschäft, in dem Sie das Produkt gekauft haben.

Für Kunden in Deutschland

Entsorgungshinweis: Bitte werfen Sie nur entladene Batterien in die Sammelboxen beim Handel oder den Kommunen.

Entladen sind Batterien in der Regel dann, wenn das Gerät abschaltet und signalisiert „Batterie leer“ oder nach längerer Gebrauchsdauer der Batterien „nicht mehr einwandfrei funktioniert“. Um sicherzugehen, kleben Sie die Batteriepole z.B. mit einem Klebestreifen ab oder geben Sie die Batterien einzeln in einen Plastikbeutel.

Inhaltsverzeichnis

Hinweise zur Verwendung Ihrer Kamera	4
Erste Schritte	6
Überprüfen des mitgelieferten Zubehörs	6
1 Vorbereitung des Akkus	7
2 Einlegen des Akkus/„Memory Stick Duo“ (nicht mitgeliefert)	8
3 Einschalten der Kamera/Einstellen der Uhr	10
Bequeme Aufnahme	11
Anzeigen/Löschen von Bildern	14
Monitoranzeigen	16
Ändern der Einstellungen – Menu/Setup	18
Menüposten	19
Setup-Posten	20
Verwenden eines Computers	22
Unterstützte Betriebssysteme für die USB-Verbindung und Anwendungssoftware (mitgeliefert)	22
Wiedergabe „Cyber-shot Handbuch“	22
Akku-Nutzungsdauer und Speicherkapazität	23
Akku-Nutzungsdauer und Anzahl der Bilder, die aufgezeichnet/ angezeigt werden können	23
Anzahl von Standbildern und Aufnahmezeit von Filmen	24
Lösungen für Probleme	26
Akku und Stromversorgung	26
Aufnahme von Standbildern/Filmen	27
Anzeigen von Bildern	27
Vorsichtsmaßnahmen	28
Technische Daten	29

Hinweise zur Verwendung Ihrer Kamera

Sicherung des Internen Speichers und des „Memory Stick Duo“

Schalten Sie die Kamera nicht aus und entfernen Sie den Akku oder den „Memory Stick Duo“ nicht, während die Zugriffsanzeige leuchtet, da andernfalls die internen Speicherdaten oder die Daten des „Memory Stick Duo“ zerstört werden können. Schützen Sie Ihre Daten immer, indem Sie eine Sicherungskopie erstellen.

Hinweise zur Aufnahme/Wiedergabe

- Machen Sie vor der Aufnahme eine Probeaufnahme, um sicherzustellen, dass die Kamera richtig funktioniert.
- Diese Kamera ist weder staubgeschützt, noch spritzwassergeschützt noch wasserdicht. Lesen Sie „Vorsichtsmaßnahmen“ (Seite 28), bevor Sie die Kamera verwenden.
- Achten Sie darauf, dass die Kamera nicht nass wird. Wenn Wasser in das Innere der Kamera gelangt, kann das Fehlfunktionen verursachen, die in einigen Fällen irreparabel sein können.
- Richten Sie die Kamera nicht auf die Sonne oder auf eine helle Lichtquelle. Andernfalls kann es zu einer Fehlfunktion der Kamera kommen.
- Verwenden Sie die Kamera nicht an Orten, an denen starke Radiowellen erzeugt werden oder die Strahlung ausstrahlen. Andernfalls kann die Kamera möglicherweise nicht ordnungsgemäß aufnehmen oder abspielen.
- Die Verwendung der Kamera an sandigen oder staubigen Orten kann zu Fehlfunktionen führen.
- Wenn es zu einer Kondensation von Feuchtigkeit kommt, lassen Sie sie verdunsten, bevor Sie die Kamera verwenden (Seite 28).
- Schütteln Sie die Kamera nicht und setzen Sie sie keinen Stößen aus. Dies kann neben Fehlfunktionen und der nicht möglichen Aufnahme von Bildern andernfalls dazu führen, dass das Aufnahmemedium unbrauchbar wird, oder dass Bilddaten gestört oder beschädigt werden oder verloren gehen.

- Reinigen Sie die Oberfläche des Blitzes vor der Verwendung. Die vom Blitz abgestrahlte Hitze kann dazu führen, dass sich Schmutz auf der Blitzoberfläche verfärbt oder auf der Blitzoberfläche haftet, was zu einer unzureichenden Lichtausstrahlung führt.

Hinweise zum LCD-Monitor

- Der LCD-Monitor wird unter Einsatz von Präzisionstechnologie hergestellt, weshalb über 99,99% der Bildpunkte für den effektiven Gebrauch funktionsfähig sind. Trotzdem kann es vorkommen, dass einige winzige schwarze und/oder helle Punkte (weiße, rote, blaue oder grüne) ständig auf dem LCD-Monitor zu sehen sind. Dies ist durch den Herstellungsprozess bedingt und hat keinerlei Einfluss auf die Aufnahme.
- Die Kamera funktioniert bei ausgefahrenem Objektivteil nicht, wenn der Akku erschöpft ist. Legen Sie einen geladenen Akku ein und schalten Sie die Kamera dann wieder ein.

Hinweise zur Datenkompatibilität

- Diese Kamera entspricht dem Universalstandard DCF (Design rule for Camera File system), der von der JEITA (Japan Electronics and Information Technology Industries Association) aufgestellt wurde.
- Die Wiedergabe von Bildern, die mit der Kamera aufgenommen wurden, auf anderen Geräten und die Wiedergabe von Bildern, die mit anderen Geräten aufgenommen oder bearbeitet wurden, auf der Kamera kann nicht garantiert werden.

Warnung zum Urheberrecht

Fernsehprogramme, Filme, Videobänder und andere Materialien können urheberrechtlich geschützt sein. Eine unautorisierte Aufnahme von solchem Material kann gegen die Vorschriften des Urheberrechts verstoßen.

| Keine Entschädigung für Aufnahmeinhalte

Falls die Aufnahme oder Wiedergabe aufgrund einer Fehlfunktion der Kamera oder des Aufnahmemediums usw. nicht möglich ist, ist eine Entschädigung für den Inhalt der Aufnahme nicht möglich.

| Hinweis zu den Abbildungen

Die Abbildungen in dieser Anleitung zeigen, falls nicht anders angegeben, das Modell DSC-W55.

Erste Schritte

Überprüfen des mitgelieferten Zubehörs

- Ladegerät BC-CSG/BC-CSGB/BC-CSGC (1)

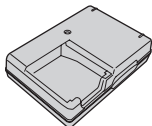

- Netzkabel (1)
(in den USA und Kanada nicht mitgeliefert)



- Aufladbarer Akku NP-BG1 (1)/Akkuhülle (1)

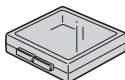
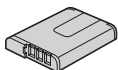

- USB-, A/V-Kabel für den Mehrzweckanschluss (1) (DSC-W55)

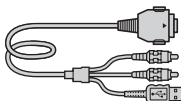

- USB-Kabel (1) (DSC-W35)



- A/V-Kabel (1) (DSC-W35)



- Handschleufe (1)

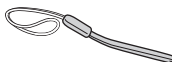

- CD-ROM (Cyber-shot-Anwendungssoftware/
„Cyber-shot Handbuch“) (1)

- Gebrauchsanleitung (diese Anleitung) (1)

DSC-W55

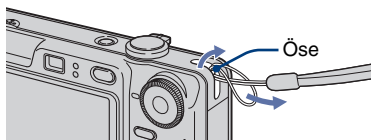

DSC-W35

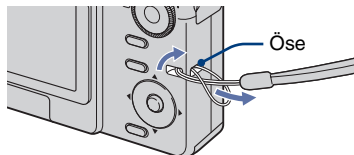

Bringen Sie den Gurt an und greifen Sie mit der Hand hindurch, um zu verhindern, dass die Kamera durch Fallenlassen usw. beschädigt wird.

1 Vorbereitung des Akkus

Für Kunden in den USA und Kanada

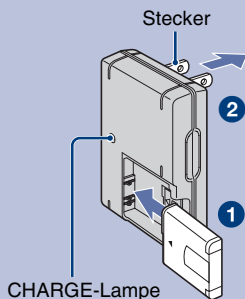

Für Kunden in anderen Ländern als USA und Kanada

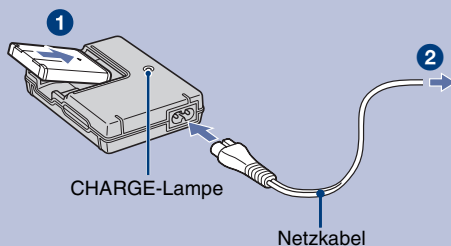

1 Legen Sie den Akku in das Ladegerät ein.

2 Verbinden Sie das Ladegerät mit der Netzsteckdose.

Die CHARGE-Lampe leuchtet und der Ladevorgang beginnt.

Wenn die CHARGE-Lampe erlischt, ist der Ladevorgang beendet (Nutzladung).

Wenn Sie den Akku noch ungefähr eine Stunde länger aufladen (bis er vollständig aufgeladen ist), reicht die Ladung etwas länger.

Ladezeit

Zeit bis zur vollständigen Ladung	Zeit bis zur nutzbaren Ladung
ca. 330 Minuten	ca. 270 Minuten

- Die Zeit, die erforderlich ist, um einen vollständig entleerten Akku bei einer Temperatur von 25°C zu laden. Unter bestimmten Umständen oder Bedingungen kann der Ladevorgang länger dauern.
- Weitere Informationen zur Nutzungsdauer des Akkus und zur Speicherkapazität finden Sie auf Seite 23.
- Schließen Sie das Ladegerät an eine leicht zu erreichende Netzsteckdose in der Nähe an.
- Selbst wenn die Lampe CHARGE nicht leuchtet, ist das Ladegerät nicht von der Netzstromquelle getrennt, solange es an die Netzsteckdose angeschlossen ist. Sollte während der Benutzung des Ladegeräts eine Störung auftreten, unterbrechen Sie sofort die Stromversorgung durch Abziehen des Steckers von der Netzsteckdose.
- Wenn der Ladevorgang beendet ist, trennen Sie das Netzkabel von der Netzsteckdose und entnehmen Sie den Akku aus dem Ladegerät.
- Ausgelegt für Benutzung mit kompatiblen Sony-Batterien.

DE

2 Einlegen des Akkus/„Memory Stick Duo“ (nicht mitgeliefert)

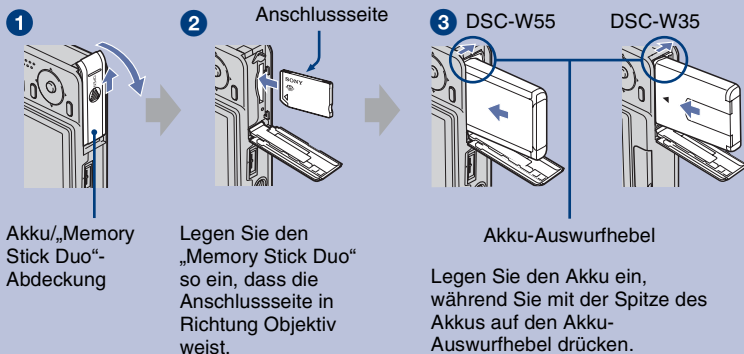





- 1** Öffnen Sie die Abdeckung des Akkufachs/„Memory Stick Duo“.
- 2** Stecken Sie den „Memory Stick Duo“ (nicht mitgeliefert) ganz ein, bis er hörbar einrastet.
- 3** Legen Sie den Akku ein.
- 4** Schließen Sie die Abdeckung des Akkus/„Memory Stick Duo“.

Wenn kein „Memory Stick Duo“ eingesetzt ist

Die Kamera führt die Aufnahme/Wiedergabe von Bildern über den internen Speicher (ca. 56 MB) durch.

So überprüfen Sie die Akku-Restdauer

Drücken Sie die Taste POWER, um die Kamera einzuschalten, und überprüfen Sie die Akku-Restdauer auf dem LCD-Monitor.

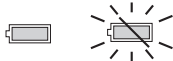
Anzeige für die Akku-Restdauer					
Hinweise zur verbleibenden Akkuleistung	Ausreichend Leistung verbleibend	Leicht verbraucht	Akku halb voll	Akkuleistung niedrig, Aufnahme/Wiedergabe wird bald enden.	Ersetzen Sie den Akku durch einen vollständig geladenen, oder laden Sie den Akku auf. (Die Warnanzeige blinkt.)

- Es dauert ungefähr eine Minute, bis die richtige Anzeige für die Akku-Restdauer erscheint.
- Die angezeigte Akku-Restdauer ist unter bestimmten Umständen möglicherweise nicht korrekt.
- Die Uhreinstellanzeige erscheint, wenn die Kamera zum ersten Mal eingeschaltet wird (Seite 10).

DE

So entnehmen Sie den Akku/„Memory Stick Duo“

Öffnen Sie die Abdeckung des Akkufachs/„Memory Stick Duo“.

„Memory Stick Duo“

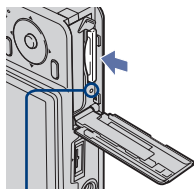

Achten Sie darauf, dass **die Zugriffsanzeige** nicht leuchtet, und drücken Sie den „Memory Stick Duo“ dann einmal nach innen.

- Entfernen Sie den Akku/„Memory Stick Duo“ niemals, wenn die Zugriffsanzeige leuchtet, da andernfalls Daten zerstört werden können.

Akku

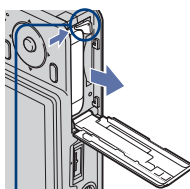

Verschieben Sie **den Akku-Auswurfhebel**.

- Achten Sie darauf, dass Sie den Akku nicht fallen lassen.

3 Einschalten der Kamera/Einstellen der Uhr

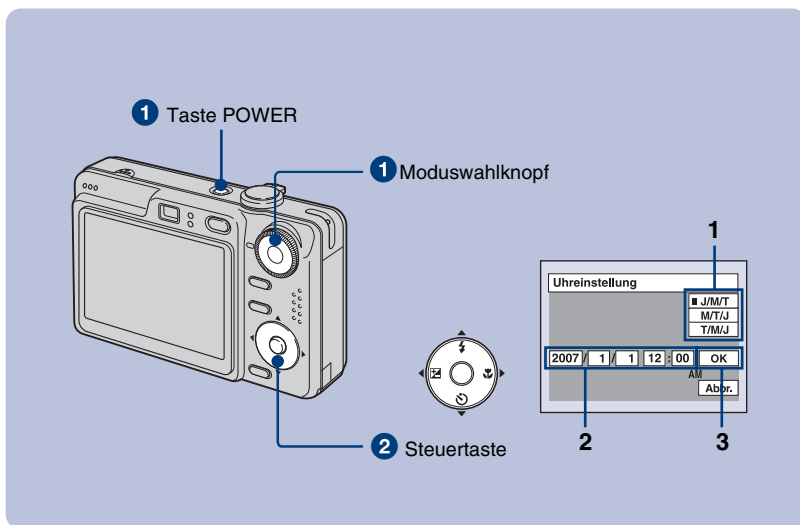

1 Wählen Sie mit dem Moduswahlknopf aus, und drücken Sie dann die Taste POWER.

2 Stellen Sie über die Steuertasten die Uhr ein.

- 1 Wählen Sie das Datumsanzeigeformat mit ▲/▼, und drücken Sie dann ●.
- 2 Wählen Sie die einzelnen Angaben mit ◀/▶ aus, stellen Sie den Wert mit ▲/▼ ein, und drücken Sie dann ●.
- 3 Wählen Sie [OK] mit ▶, und drücken Sie dann ●.

So ändern Sie das Datum und die Zeit

Wählen Sie [Uhreinstellung] in der Anzeige (Setup) (Seite 18).

Wenn Sie die Kamera einschalten

- Wenn Sie die Uhr nicht einstellen, erscheint die Uhreinstellanzeige jedes Mal, wenn die Kamera eingeschaltet wird.
- Wenn die Kamera mit dem Akku betrieben wird und Sie die Kamera ungefähr drei Minuten lang nicht verwenden, schaltet sich die Kamera automatisch aus, um eine Entladung des Akkus zu vermeiden (automatische Abschaltung).

Bequeme Aufnahme

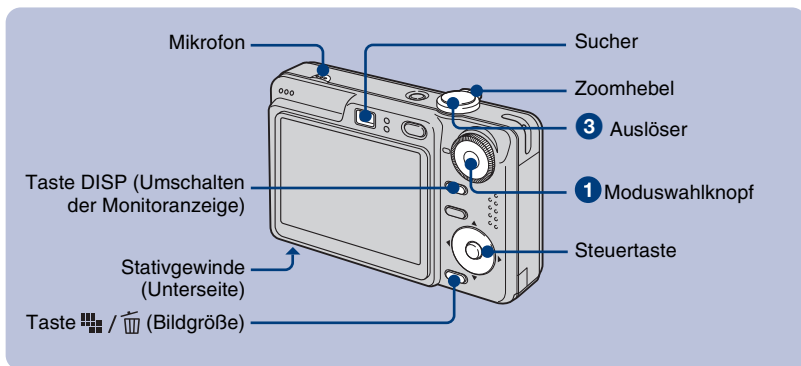

1 Wählen Sie mit dem Moduswahlknopf einen Modus aus.

Standbild (Vollautomatikmodus): Wählen Sie .

Film: Wählen Sie .

DE

2 Halten Sie die Kamera ruhig, und stützen Sie die Arme am Körper ab.



Richten Sie das Motiv in der Mitte des Fokussierrahmens aus.
Decken Sie das Mikrofon nicht mit dem Finger ab.

3 Drücken Sie zum Aufnehmen den Auslöser.

Standbild:

1 Halten Sie den Auslöser zum Fokussieren halb nach unten gedrückt.

Die Anzeige ● (AE/AF-Speicher) (grün) blinkt, ein Signalton ist zu hören, die Anzeige hört auf zu blinken und leuchtet stetig.

2 Drücken Sie den Auslöser ganz nach unten.

Das Verschlussgeräusch ist zu hören.

Film:

Drücken Sie den Auslöser ganz nach unten.

Zum Stoppen der Aufnahme drücken Sie den Auslöser erneut ganz nach unten.

AE/AF-Speicheranzeige



Auswahl mit dem Moduswahlknopf

Stellen Sie den Moduswahlknopf auf die gewünschte Funktion.

: Autom. Einstellung

Ermöglicht bequemes Aufnehmen mit automatischen Einstellungen.

P: Programmautomatik

Ermöglicht das Aufnehmen mit automatisch eingestellter Belichtung (sowohl Verschlusszeit als auch Blendenwert). Sie haben außerdem die Möglichkeit, verschiedene Einstellungen über das Menü auszuwählen.

: Film

Ermöglicht die Aufnahme von Filmen mit Ton.

: Hohe Empfindlichkeit

Nehmen Sie Bilder ohne Blitz auch bei schlechten Lichtverhältnissen auf.

: Soft Snap

Verleihen Sie der Haut einer Person ein wärmeres Aussehen.

: Dämmerungs-Porträt

Nehmen Sie scharfe Bilder von Personen an einem dunklen Ort auf, ohne die nächtliche Atmosphäre zu verlieren.

: Dämmerung

Nehmen Sie Nachtszenen auf, ohne die Atmosphäre der Situation zu verlieren.

: Landschaft

Erstellen Sie Aufnahmen mit dem Fokus auf einem entfernten Motiv.

: Strand

Nehmen Sie Szenen am Meer oder an einem See auf und verleihen Sie dem Blau des Wassers eine größere Lebendigkeit.

: Schnee

Nehmen Sie Szenen im Schnee in weiß deutlicher auf.

Verwenden des Zooms

Verschieben Sie den Zoomhebel.

- Bei Überschreitung des Zoomfaktors 3x verwendet die Kamera den Digitalzoom.
- Bei Filmaufnahmen kann der Zoomfaktor nicht verändert werden.

Blitz (Auswählen eines Blitzmodus für Standbilder)

Drücken Sie so oft  der Steuertaste, bis der gewünschte Modus ausgewählt ist. (Keine Anzeige): Blitzautomatik

Der Blitz wird bei unzureichender Beleuchtung oder unzureichendem Gegenlicht ausgelöst (Standardeinstellung).

: Blitz immer ein

: Langzeit-Synchro (Blitz immer ein)

An einem dunklen Ort gilt eine lange Verschlusszeit, damit der Hintergrund außerhalb der Reichweite des Blitzlichtes deutlich aufgenommen wird.

: Blitz immer aus

Makro (Nahaufnahmen)

Drücken Sie  der Steuertaste.

Zum Deaktivieren der Funktion drücken Sie erneut .

(Keine Anzeige): Makro aus

: Makro ein (W-Seite: ca. 2 cm oder mehr, T-Seite: ca. 30 cm oder mehr)

Verwenden des Selbstaüßers

Drücken Sie so oft  der Steuertaste, bis der gewünschte Modus ausgewählt ist.

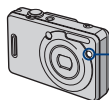

Selbstaüßeranzeige

(Keine Anzeige): Selbstaüßer wird nicht verwendet

: Selbstaüßer mit Verzögerung von 10 Sekunden

: Selbstaüßer mit Verzögerung von 2 Sekunden

Drücken Sie den Auslöser. Die Selbstaüßeranzeige blinkt, und ein Piepton ist bis zur Verschlussauslösung zu hören.

EV (Einstellen der Belichtung)

Drücken Sie ◀ (F2) der Steuertaste und dann zum Einstellen der Belichtung die Taste ▲/▼.

In Richtung +: Das Bild wird heller.

In Richtung -: Das Bild wird dunkler.

Drücken Sie erneut die Taste ◀, um den Balken für die EV-Einstellung auszublenden.

DISP Umschalten der Monitoranzeige

Mit jedem Drücken der Taste DISP (Umschalten der Monitoranzeige) ändert sich die Anzeige wie folgt.

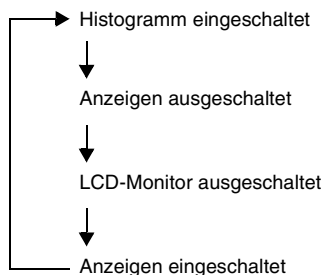

So ändern Sie die Bildgröße

Drücken Sie die Taste / (Bildgröße), und wählen Sie mit ▲/▼ die Größe aus.

Um das Bildgröße-Menü auszuschalten, drücken Sie erneut die Taste / .

Standbilder

Bildgröße	Richtlinien
7M	Abzüge bis zu A3/11×17"
3:2	Anpassung an 3:2-Verhältnis
5M	Abzüge bis zu A4/8×10"
3M	Abzüge bis zu 13×18 cm/5×7"
2M	Abzüge bis zu 10×15 cm/4×6"

Bildgröße	Richtlinien
VGA	Für E-Mail
16:9	Anzeige auf 16:9 HDTV

Filme

Bildgröße	Richtlinien
640(Fein)	Wiederg. auf TV (hohe Qualität)
640(Standard)	Wiederg. auf TV (Standard)
160	Für E-Mail

Hinweise zur Anzahl der Standbilder, die aufgezeichnet werden können, und zur Aufnahmezeit von Filmen

Abhängig von der ausgewählten Bildgröße variiert die Anzahl der Standbilder, die aufgezeichnet werden kann, sowie die mögliche Aufnahmezeit von Filmen.

Standbilder

Maximale Restbildzahl



Filme

Maximale Aufnahmezeit



- Die Anzahl aufnehmbarer Bilder und die Zeit kann abhängig von den Aufnahmebedingungen abweichen.

Anzeigen/Löschen von Bildern

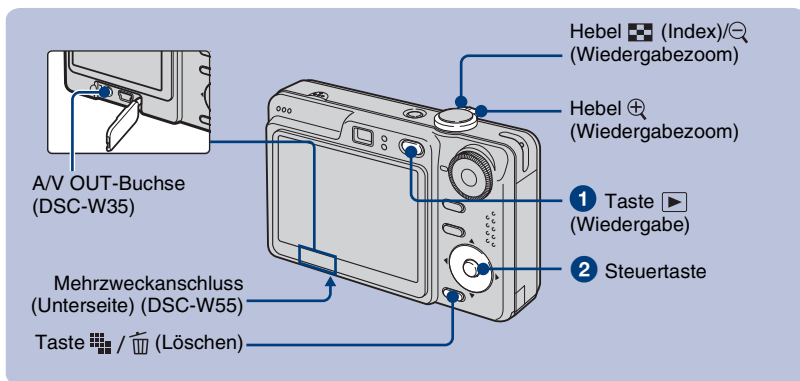

1 Drücken Sie die Taste (Wiedergabe).

- Wenn Sie bei ausgeschalteter Kamera (Wiedergabe) drücken, schaltet sich die Kamera im Wiedergabemodus ein. Wenn Sie die Taste erneut drücken, wechselt die Kamera in den Aufnahmemodus.

2 Wählen Sie mit / der Steuertaste ein Bild aus.

Film:

Drücken Sie , um die Wiedergabe eines Films zu starten. (Drücken Sie zum Stoppen der Wiedergabe erneut)

Mit spulen Sie vorwärts, mit zurück. (Mit schalten Sie zur normalen Wiedergabe zurück.)

Drücken Sie / , um die Lautstärke anzupassen.

/ So löschen Sie Bilder

1 Lassen Sie das zu löschende Bild anzeigen, und drücken Sie / (Löschen).

2 Wählen Sie [Löschen] mit , und drücken Sie dann .

/ So zeigen Sie ein vergrößertes Bild an (Wiedergabezoom)

Verschieben Sie den Hebel , während ein Standbild angezeigt wird. Mit dem Hebel machen Sie den Zoom wieder rückgängig.

Einstellen des Bereichs: / / /















Deaktivieren des Wiedergabezooms:

Aufrufen der Indexanzeige

Verschieben Sie den Hebel (Index), und wählen Sie mit / / ein Bild aus. Zum Aufrufen der nächsten (vorherigen) Indexanzeige drücken Sie / .

Wenn Sie wieder das Einzelbild anzeigen wollen, drücken Sie .

So löschen Sie Bilder im Indexmodus

- 1 Während die Indexanzeige zu sehen ist, drücken Sie  /  (Löschen) und wählen [Wählen] mit  /  der Steuertaste aus. Drücken Sie anschließend .
- 2 Wählen Sie das zu löschende Bild mit  /  /  / , und drücken Sie dann , so dass die Anzeige  (Löschen) auf dem ausgewählten Bild zu sehen ist.
- 3 Drücken Sie  /  (Löschen).
- 4 Wählen Sie [OK] mit , und drücken Sie dann .

So zeigen Sie Bilder auf dem Fernsehbildschirm an

Verbinden Sie die Kamera mit dem Kabel für den Mehrzweckanschluss (DSC-W55) oder dem A/V-Kabel (DSC-W35) mit dem Fernseher.

DSC-W55

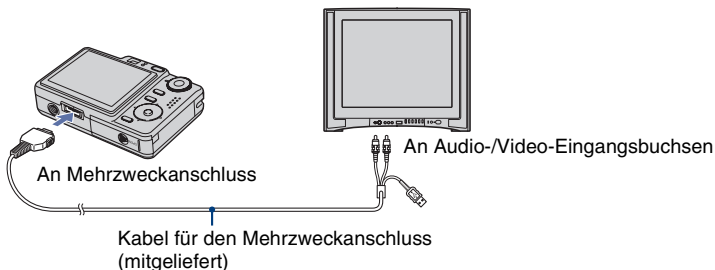

DSC-W35

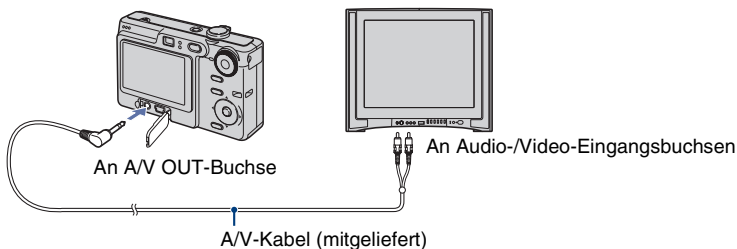

Monitoranzeigen

Jedes Mal, wenn Sie die Taste DISP (Umschalten der Monitoranzeige) drücken, werden die Displaydaten und die Anzeige ein- bzw. ausgeschaltet (Seite 13).

Bei Standbildaufnahme

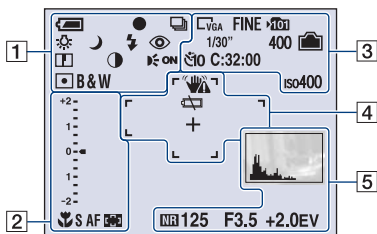

Bei Filmaufnahme

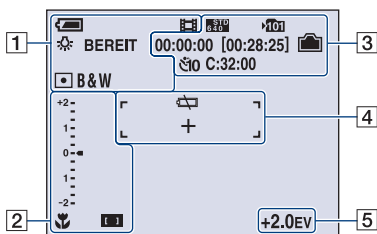

Bei der Wiedergabe

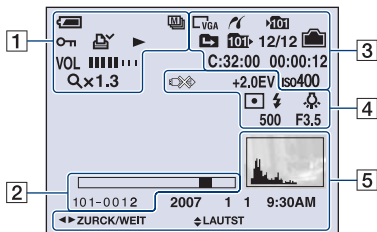

1

	Akku-Restdauer
	AE/AF-Speicheranzeige
	Aufnahmemodus
	Weißabgleich
	Bereitschaft/Filmaufnahme
	Moduswahlknopf (Szenenwahl)
	Moduswahlknopf (Programmautomatik)
	Kameramodus
	Blitzmodus
	Laden des Blitzes
	Zoomfaktor
	Rote-Augen-Reduzierung
	Konturen
	Kontrast
	AF-Hilfslicht
	Belichtungsmessmodus
	Farbmodus
	RICH NATURAL SEPIA B&W
	Wiedergabemodus
	Schützen
	Druckauftragssymbol (DPOF)
	Zoomfaktor
	Schritt Einzelbildwiedergabe
	Wiedergabe
	Lautstärke

2

	Makro
S AF M AF	AF-Modus
	Anzeige AF-Messzonensucherrahmen
1.0 m	Eingestellte Entfernung Fokus
+2 1 0 -1 -2	Balken für die EV-Einstellung
▼ Dunkler ▲ Heller	Einstellen von EV
101-0012	Ordner- und Dateinummer
	Wiedergabebalken

3

	PictBridge-Verbindung
	Bildgröße
FINE STD	Bildqualität
	Aufnahmeordner
	Ordner wechseln
	Wiedergabeordner
	Restkapazität des internen Speichers
	Restkapazität des „Memory Stick“
00:00:00 [00:28:25]	Aufnahmedauer [maximale Aufnahmedauer]
1/30"	Multi-Serien-Intervall
400	Restbildzahl
	Selbstauslöser
C:32:00	Selbstdiagnoseanzeige
iso400	ISO-Wert

12/12	Bildnummer/Anzahl der im ausgewählten Ordner enthaltenen Bilder
00:00:12	Zähler

4

	Verwacklungswarnung
	Akku-Warnanzeige
	PictBridge-Verbindung
+2.0EV	Belichtungswert
	Belichtungsmessmodus
	Blitz
	Weißabgleich
	Spotmessungs-Fadenkreuz
	AF-Messzonensucherrahmen
500	Verschlusszeit
F3.5	Blendenwert

5

	Histogramm • erscheint, wenn die Histogramm-Anzeige deaktiviert ist.
	Rauscherunterdrückung bei langen Verschlusszeiten
125	Verschlusszeit
F3.5	Blendenwert
+2.0EV	Belichtungswert
2007 1 1 9:30 AM	Aufnahmedatum/-uhrzeit des Wiedergabebildes
● PAUSE ● WDGB	Wiedergabe von Serienaufnahmen in Folge
◀▶ ZURCK/ WEIT	Bilder auswählen
⬇ LAUTST	Anpassen der Lautstärke
	Menü

DE

Ändern der Einstellungen – Menu/Setup

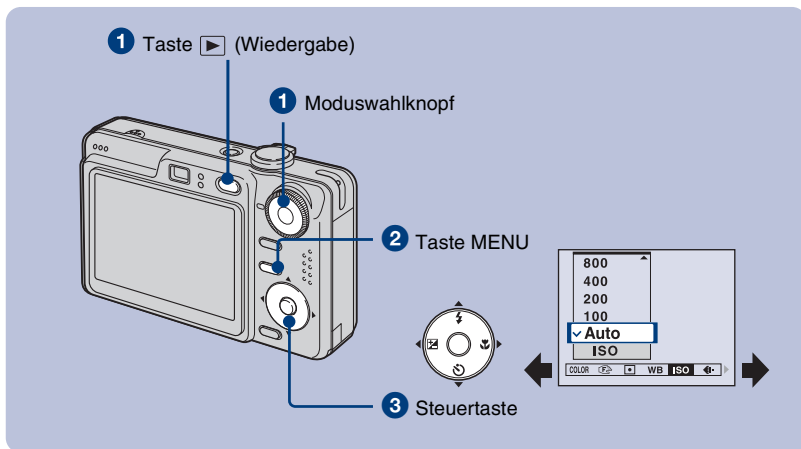

- 1 Aufnahme:** Schalten Sie die Kamera ein und stellen Sie den Moduswahlknopf auf die gewünschte Position.
Wiedergabe: Drücken Sie die Taste (Wiedergabe).

Je nach Position des Moduswahlknopfs und je nach Aufnahme- oder Wiedergabemodus stehen verschiedene Posten zur Verfügung.

- 2 Drücken Sie MENU, um das Menü anzuzeigen.**
- 3 Wählen Sie den gewünschten Menüposten mit der Steuertaste.**
 - Falls der gewünschte Posten nicht zu sehen ist, drücken Sie so lange, bis der Posten auf dem Monitor erscheint.
 - Drücken Sie , wenn Sie einen Posten im Wiedergabemodus ausgewählt haben.
- 4 Wählen Sie mit eine Einstellung aus.**

Die ausgewählte Einstellung wird vergrößert angezeigt und festgelegt.

- 5 Drücken Sie MENU, um das Menü auszublenden.**

So wählen Sie einen Setup-Posten aus

Halten Sie MENU gedrückt oder wählen Sie (Setup) in Schritt **3**, und drücken Sie dann .



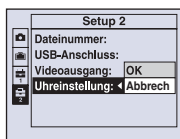





Wählen Sie den einzustellenden Posten mit aus, und drücken Sie dann .











Menüposten

Die verfügbaren Menüposten hängen von der Position des Moduswahlknopfes und den Menüeinstellungen ab. Nur die verfügbaren Posten werden auf dem Monitor angezeigt.

Menü für Aufnahme

COLOR (Farbmodus)	Ändert die Farbintensität des Bildes oder fügt Spezialeffekte hinzu.
 (Fokus)	Ändert die Fokustechnik.
 (Messmodus)	Wählt das Messverfahren.
WB (Weissabgl)	Passt die Farbtöne an.
ISO	Wählt die Lichtempfindlichkeit.
 (Bildqualität)	Damit wählen Sie die Bildqualität für Standbilder.
Mode (AUFN-Modus)	Wählt den Serienaufnahmemodus.
 (Intervall)	Wählt das Bildintervall, wenn der REC-Modus auf [Multibild] gesetzt ist.
 (Blitzstufe)	Damit stellen Sie die Blitzintensität ein.
 (Kontrast)	Stellt den Bildkontrast ein.
 (Konturen)	Stellt die Scharfzeichnung des Bildes ein.
 (Setup)	Ändert die Setup-Posten.

Menü für Wiedergabe

 (Ordner)	Wählt den Ordner zum Anzeigen von Bildern.
 (Schützen)	Verhindert versehentliches Löschen.
DPOF	Setzt eine Druckauftragsmarkierung.
 (Drucken)	Druckt Bilder direkt mit einem PictBridge-kompatiblen Drucker.
 (Dia)	Gibt eine Bilderreihe wieder.
 (Skalieren)	Ändert die Größe eines aufgenommenen Bildes.
 (Drehen)	Dreht ein Standbild.
 (Untertl)	Schneidet Filme.
 (Setup)	Ändert die Setup-Posten.
Trimmen	Dreht ein vergrößertes Bild. (Die Funktion ist nur beim Wiedergabezoom verfügbar.)

Setup-Posten

Kamera

AF-Modus	Wählen Sie den Autofokus-Betriebsmodus.
Digitalzoom	Wählt den Digitalzoommodus.
Funkt.führer	Zeigt die Beschreibung von Funktionen an, wenn Sie die Kamera bedienen.
Rotaugen-Reduz	Damit reduzieren Sie den Rote-Augen-Effekt bei Blitzaufnahmen.
AF-Hilfslicht	Liefert Licht, um leichter auf Motive bei einer dunklen Umgebung scharf zu stellen.
Autom. Aufn.ktrl	Damit können Sie das aufgenommene Bild unmittelbar nach einer Standbildaufnahme etwa zwei Sekunden lang auf dem Monitor anzeigen.

Int. Speicher-Tool

Formatieren	Damit formatieren Sie den internen Speicher.
-------------	--

Memory Stick Tool

Formatieren	Damit formatieren Sie den „Memory Stick Duo“.
Ordner anlegen	Damit können Sie auf einem „Memory Stick Duo“ einen Ordner für die Aufzeichnung von Bildern anlegen.
Ordner ändern	Damit wird der gegenwärtig für die Bildaufzeichnung verwendete Ordner geändert.
Kopieren	Kopiert alle Bilder im internen Speicher auf einen „Memory Stick Duo“.

 **Setup 1**

LCD-Beleuchtg (nur DSC-W55)	Damit wählen Sie die LCD-Beleuchtung bei Akkubetrieb der Kamera.
Piepton	Damit wählen Sie den bei der Bedienung der Kamera erzeugten Signalton.
 Sprache	Damit wählen Sie die Sprache für die Anzeige von Menüposten, Warnungen und Meldungen.
Initialisieren	Damit setzen Sie die Posten auf die Standardeinstellungen zurück.

 **Setup 2**

Dateinummer	Damit wählen Sie die Methode für die Zuweisung von Dateinummern zu Bildern.
USB-Anschluss	Wählen Sie den USB-Modus, der verwendet wird, wenn die Kamera über den Mehrzweckanschluss (DSC-W55) oder das USB-Kabel (DSC-W35) an einen Computer oder an einen mit PictBridge-kompatiblen Drucker angeschlossen wird.
Videoausgang	Der Videosignalausgang wird entsprechend dem Farbfernsehsystem des angeschlossenen Geräts eingestellt.
Uhreinstellung	Dient zum Einstellen von Datum und Uhrzeit.

Verwenden eines Computers

Sie können Bilder, die mit der Kamera aufgenommen wurden, auf dem Computer anzeigen. Mithilfe der Software können Sie Standbilder und Filme von der Kamera außerdem optimal nutzen. Weitere Informationen finden Sie im „Cyber-shot Handbuch“.

Unterstützte Betriebssysteme für die USB-Verbindung und Anwendungssoftware (mitgeliefert)

	Für Windows-Benutzer	Für Macintosh-Benutzer
USB-Verbindung	Windows 2000 Professional, Windows XP Home Edition oder Windows XP Professional	Mac OS 9.1/9.2/ Mac OS X(v10.1 bis v10.4)
Anwendungssoftware „Picture Motion Browser“	Windows 2000 Professional, Windows XP Home Edition oder Windows XP Professional	nicht kompatibel

- Muss bei der Auslieferung mit dem oben aufgeführten Betriebssystem installiert sein.
- Wenn Ihr Betriebssystem keine USB-Verbindungen unterstützt, verwenden Sie einen handelsüblichen Memory Stick Reader/Writer.
- Weitere Informationen zur Betriebsumgebung für die Cyber-shot Anwendungssoftware „Picture Motion Browser“ finden Sie im „Cyber-shot Handbuch“.



Wiedergabe „Cyber-shot Handbuch“

Für Windows-Benutzer

- 1 Schalten Sie Ihren Computer ein, und legen Sie die CD-ROM (mitgeliefert) in das CD-ROM-Laufwerk ein. Der unten dargestellte Bildschirm erscheint.



Wenn Sie auf die Schaltfläche [Cyber-shot Handbuch] klicken, erscheint der Bildschirm zum Kopieren des „Cyber-shot Handbuch“. Folgen Sie zum Kopieren den Anweisungen auf dem Bildschirm.

- 2 Klicken Sie die auf dem Desktop erstellte Verknüpfung doppelt an, nachdem die Installation abgeschlossen ist.

Für Macintosh-Benutzer

- 1 Schalten Sie Ihren Computer ein, und legen Sie die CD-ROM (mitgeliefert) in das CD-ROM-Laufwerk ein.
Wählen Sie den Ordner „Handbook“ und kopieren Sie die Datei „Handbook.pdf“, die im Ordner „DE“ auf Ihrem Computer gespeichert ist.
- 2 Klicken Sie nach dem Abschluss des Kopiervorgangs auf „Handbook.pdf“.

Akku-Nutzungsdauer und Speicherkapazität

Akku-Nutzungsdauer und Anzahl der Bilder, die aufgezeichnet/angezeigt werden können

Die Tabelle zeigt die ungefähre Anzahl der Bilder, die aufgezeichnet/angezeigt werden können, und die Akku-Nutzungsdauer, wenn Sie Bilder im Modus [Normal] mit einem Akku (mitgeliefert) mit voller Kapazität und bei einer

Umgebungstemperatur von 25°C aufnehmen. Die Anzahl der Bilder, die aufgezeichnet oder angezeigt werden können, berücksichtigt ein Wechseln des „Memory Stick Duo“ bei Bedarf. Beachten Sie, dass die tatsächliche Anzahl abhängig von den Nutzungsbedingungen unter der in der Tabelle liegen kann.

- Die Akku-Kapazität verringert sich mit der Verwendung und im Lauf der Zeit.
- Die Anzahl Bilder, die aufgezeichnet/angezeigt werden können, und die Akku-Nutzungsdauer verringern sich unter den folgenden Umständen:
 - Die Umgebungstemperatur ist niedrig.
 - Der Blitz wird häufig verwendet.
 - Die Kamera wurde häufig ein- und ausgeschaltet.
 - Der Zoom wird häufig verwendet.
 - Die Helligkeit der LCD-Beleuchtung ist eingestellt (nur DSC-W55).
 - [AF-Modus] ist auf [Monitor] eingestellt.
 - Der Akku ist schwach.

Bei Standbildaufnahme

LCD-Monitor	Anzahl der Bilder	Akku-Nutzungsdauer (Min.)
DSC-W55		
Ein	ca. 380	ca. 190
Aus	ca. 490	ca. 245
DSC-W35		
Ein	ca. 380	ca. 190
Aus	ca. 480	ca. 240

- Aufnahmen unter den folgenden Bedingungen:
 -  (Bildqualität) ist auf [Fein] eingestellt.
 - [AF-Modus] ist auf [Einzel] eingestellt.
 - Eine Aufnahme alle 30 Sekunden.
 - Der Zoom wird abwechselnd mit den höchstmöglichen Einstellungen W und T verwendet.
 - Bei jeder zweiten Aufnahme wird der Blitz verwendet.
 - Die Kamera wird nach jeweils zehn Aufnahmen ausgeschaltet.
- Die Messmethode basiert auf dem CIPA-Standard.
(CIPA: Camera & Imaging Products Association)
- Die Anzahl der Bilder/die Akku-Nutzungsdauer verändert sich unabhängig von der Bildgröße nicht.

Bei Standbildwiedergabe

Anzahl der Bilder	Akku-Nutzungsdauer (Min.)
DSC-W55	
ca. 8800	ca. 440
DSC-W35	
ca. 6800	ca. 340

- Anzeigen von Einzelbildern in einem Abstand von ca. drei Sekunden

Bei Filmaufnahme

LCD-Monitor ein (Min.)	LCD-Monitor aus (Min.)
DSC-W55	
ca. 180	ca. 230
DSC-W35	
ca. 180	ca. 230

- Fortlaufende Filmaufnahme mit einer Bildgröße von [160]

DE

Anzahl von Standbildern und Aufnahmezeit von Filmen

Die Anzahl der Standbilder und die Länge der Aufnahmezeit für Filme kann abhängig von den Aufnahmebedingungen und dem Aufnahme- und Speichermedium variieren.

- Einzelheiten zur Bildgröße finden Sie auf Seite 13.

Die ungefähre Anzahl Standbilder (Die Bildqualität ist [Fein] für die obere Zeile und [Standard] für die untere Zeile.)

(Einheit: Bilder)

Kapazität Größe	Interner Speicher	Mit dieser Kamera formatierter „Memory Stick Duo“						
	ca. 56 MB	128 MB	256 MB	512 MB	1 GB	2 GB	4 GB	8 GB
7M	16	37	67	137	279	573	1132	2272
	33	73	132	268	548	1125	2223	4459
3:2	16	37	67	137	279	573	1132	2272
	33	73	132	268	548	1125	2223	4459
5M	23	51	92	188	384	789	1559	3127
	43	96	174	354	723	1482	2928	5873
3M	37	82	148	302	617	1266	2501	5017
	67	149	264	537	1097	2250	4447	8919
2M	60	133	238	484	988	2025	4002	8027
	111	246	446	907	1852	3798	7504	15052
VGA	357	790	1428	2904	5928	12154	24014	48166
	892	1975	3571	7261	14821	30385	60036	120416
16:9	60	133	238	484	988	2025	4002	8027
	111	246	446	907	1852	3798	7504	15052

- Die aufgeführte Anzahl Bilder gilt für den Fall, dass [Mode] auf [Normal] eingestellt ist.
- Wenn die Anzahl der verbleibenden Bilder, die aufgezeichnet werden können, größer als 9.999 ist, erscheint die Anzeige „>9999“.
- Sie können das Format des Bildes später ändern ([Skalieren], Seite 19).

Die ungefähre Aufnahmezeit für Filme

(Einheiten: Stunde : Minute: Sekunde)

Kapazität Größe	Interner Speicher	Mit dieser Kamera formatierter „Memory Stick Duo“						
	ca. 56 MB	128 MB	256 MB	512 MB	1 GB	2 GB	4 GB	8 GB
640(Fein)	–	–	0:02:50	0:06:00	0:12:20	0:25:10	0:50:00	1:40:20
640(Standard)	0:02:30	0:05:50	0:10:40	0:21:40	0:44:20	1:31:00	3:00:00	6:01:10
160	0:42:40	1:31:30	2:51:20	5:47:00	11:44:20	24:18:20	48:01:40	96:19:50

- Filme mit dem Format [640(Fein)] können nur auf einem „Memory Stick PRO Duo“ aufgezeichnet werden.
- Die Dateigröße, die pro Film aufgenommen werden kann, liegt bei bis zu ca. 2 GB für jede Datei. Wenn die Größe ca. 2 GB übersteigt, stoppt die Kamera die Aufnahme automatisch.
- Wenn Bilder, die mit früheren Sony-Modellen aufgezeichnet wurden, auf dieser Kamera angezeigt werden, kann sich die Anzeige von der tatsächlichen Bildgröße unterscheiden.

Lösungen für Probleme

Falls Sie Probleme mit Ihrer Kamera haben, probieren Sie die folgenden Abhilfemaßnahmen aus.

- 1 Überprüfen Sie die unten aufgeführten Punkte und lesen Sie im „Cyber-shot Handbuch“ (PDF) nach.**

Wenn ein Code wie „C/E:□□:□□“ auf dem Monitor erscheint, lesen Sie im „Cyber-shot Handbuch“ nach.

- 2 Nehmen Sie den Akku heraus, setzen Sie ihn nach etwa einer Minute wieder ein, und schalten Sie die Kamera ein.**

- 3 Initialisieren Sie die Einstellungen (Seite 21).**

- 4 Wenden Sie sich an Ihren Sony-Händler oder die örtliche Sony-Kundendienststelle.**

Bitte nehmen Sie zur Kenntnis, dass der Inhalt des internen Speichers eventuell überprüft wird, wenn Sie die Kamera zur Reparatur einsenden.

Akku und Stromversorgung

Der Akku kann nicht eingesetzt werden.

- Setzen Sie den Akku richtig ein, indem Sie mit der Spitze des Akkus gegen den Akku-Auswurfhebel drücken (Seite 8).

Die Kamera lässt sich nicht einschalten.

- Setzen Sie den Akku richtig ein (Seite 8).
- Der Akku ist entladen. Legen Sie einen geladenen Akku ein (Seite 7).
- Der Akku ist aufgebraucht. Ersetzen Sie ihn durch einen neuen.
- Verwenden Sie den empfohlenen Akku (Seite 6).

Die Kamera schaltet sich plötzlich aus.

- Wird die Kamera im eingeschalteten Zustand etwa drei Minuten lang nicht bedient, schaltet sie sich zur Schonung des Akkus automatisch aus. Schalten Sie die Kamera wieder ein (Seite 10).
- Der Akku ist aufgebraucht. Ersetzen Sie ihn durch einen neuen.

Der Akku kann nicht geladen werden.



- Sie können den Akku nicht mit dem Netzgerät (nicht mitgeliefert) aufladen.

Die Akku-Restdaueranzeige ist falsch.

- Dieses Phänomen tritt auf, wenn Sie die Kamera an einem sehr heißen oder kalten Ort benutzen.
- Die angezeigte Restdauer weicht von der tatsächlichen Restdauer ab. Entladen Sie den Akku vollständig und laden Sie ihn dann wieder auf, um die Anzeige zu korrigieren.
- Der Akku ist entladen. Legen Sie einen geladenen Akku ein (Seite 7).
- Der Akku ist aufgebraucht. Ersetzen Sie ihn durch einen neuen.

Aufnahme von Standbildern/Filmen

Die Kamera nimmt nicht auf.

- Überprüfen Sie die freie Kapazität des internen Speichers oder des „Memory Stick Duo“ (Seiten 24, 25). Falls die Kapazität erschöpft ist, wenden Sie eines der folgenden Verfahren an:
 - Löschen Sie nicht benötigte Bilder (Seite 14).
 - Wechseln Sie den „Memory Stick Duo“ aus.
- Sie verwenden einen „Memory Stick Duo“ mit Schreibschutzschalter, und dieser befindet sich in der Position LOCK. Stellen Sie den Schalter in die Aufnahme position.
- Es können keine Bilder aufgenommen werden, während der Blitz geladen wird.
- Stellen Sie den Moduswahlknopf in eine andere Position als , wenn Sie Standbilder aufnehmen.
- Stellen Sie den Moduswahlknopf zum Aufnehmen von Filmen auf .
- Bei der Aufnahme von Filmen ist die Bildgröße auf [640(Fein)] eingestellt. Führen Sie einen der folgenden Schritte durch:
 - Stellen Sie eine andere Bildgröße als [640(Fein)] ein.
 - Legen Sie einen „Memory Stick PRO Duo“ ein.

DE

Datumsangaben lassen sich nicht in Bilder einblenden.

- Diese Kamera verfügt nicht über eine Funktion zum Einblenden von Datumsangaben in Bilder. Bilder können mit „Picture Motion Browser“ mit Datum ausgedruckt oder gespeichert werden.

Anzeigen von Bildern

Die Kamera gibt keine Bilder wieder.

- Drücken Sie die Taste  (Wiedergabe) (Seite 14).
- Der Ordner-/Dateiname ist auf dem Computer geändert worden.
- Wenn eine Bilddatei von einem Computer verarbeitet oder mit einem anderen Kameramodell aufgenommen worden ist, kann die einwandfreie Wiedergabe auf Ihrer Kamera nicht garantiert werden.
- Die Kamera befindet sich im USB-Modus. Trennen Sie die USB-Verbindung.

Vorsichtsmaßnahmen

Verwenden/lagern Sie die Kamera nicht an den folgenden Orten

- An einem sehr heißen, kalten oder feuchten Ort
An Orten wie einem in der Sonne geparkten Auto kann sich das Kameragehäuse verformen, was zu einer Fehlfunktion führen kann.
- In direktem Sonnenlicht oder in der Nähe eines Heizgeräts
Das Gehäuse der Kamera kann sich verfärben oder verformen, was zu einer Fehlfunktion führen kann.
- An Orten, an denen die Kamera schaukelnden Erschütterungen ausgesetzt ist
- In der Nähe von starken Magneten
- An sandigen oder staubigen Orten
Achten Sie darauf, dass kein Sand oder Staub in die Kamera gelangt. Andernfalls kann es bei der Kamera zu einer Fehlfunktion kommen, die in einigen Fällen irreparabel sein kann.

Hinweise zum Tragen

Setzen Sie sich nicht hin, während sich die Kamera in der Gesäßtasche Ihrer Hose oder Ihres Rocks befindet, da es andernfalls zu einer Fehlfunktion oder Beschädigung der Kamera kommen kann.

Hinweise zur Reinigung

Reinigung des LCD-Monitors

Wischen Sie die Monitoroberfläche mit einem LCD-Reinigungsset (nicht mitgeliefert) ab, um Fingerabdrücke, Staub usw. zu entfernen.

Reinigung des Objektivs

Wischen Sie das Objektiv mit einem weichen Tuch ab, um Fingerabdrücke, Staub usw. zu entfernen.

Reinigung der Kameraoberfläche

Reinigen Sie die Kameraoberfläche mit einem weichen Tuch, das leicht mit Wasser befeuchtet wurde, und wischen Sie die Oberfläche dann mit einem trockenen Tuch nach. Verwenden Sie nicht die folgenden Produkte, da sie den Lack oder das Gehäuse der Kamera beschädigen können.

- Chemische Produkte wie Verdüner, Benzin, Alkohol, Einwegtücher, Insektenschutzmittel, Sonnenschutzmittel oder Insektizide usw.
- Berühren Sie die Kamera nicht, wenn sich einer dieser Stoffe an Ihren Fingern befindet.
- Lassen Sie die Kamera nicht über längere Zeit in Kontakt mit Gummi oder Vinyl kommen.

Hinweise zur Betriebstemperatur

Ihre Kamera wurde für die Verwendung bei Temperaturen zwischen 0°C und 40°C entwickelt. An besonders kalten oder heißen Orten, die außerhalb dieses Bereichs liegen, sollten Sie die Kamera nicht verwenden.

Hinweise zur Kondensation von Feuchtigkeit

Wenn die Kamera direkt von einem kalten an einen warmen Ort gebracht wird, kann im Inneren oder Äußeren der Kamera Feuchtigkeit kondensieren. Diese Kondensation kann zu einer Fehlfunktion der Kamera führen.

Wenn es zu einer Kondensation kommt

Schalten Sie die Kamera aus und warten Sie ungefähr eine Stunde, bis die Feuchtigkeit verdunstet ist. Beachten Sie, dass Sie keine deutlichen Bilder aufnehmen können, wenn Sie versuchen, Bilder aufzunehmen, während sich Feuchtigkeit im Objektiv befindet.

Hinweise zum internen wiederaufladbaren Akku

Diese Kamera verfügt über einen internen aufladbaren Akku, um Datum und Uhrzeit sowie andere Einstellungen unabhängig davon zu speichern, ob die Kamera ein- oder ausgeschaltet ist.

Dieser aufladbare Akku wird immer, wenn Sie die Kamera verwenden, aufgeladen. Wenn Sie die Kamera aber längere Zeit nicht verwenden, entlädt er sich nach und nach, bis er schließlich vollständig entladen ist, wenn Sie die Kamera ungefähr einen Monat lang nicht verwenden. Achten Sie in diesem Fall darauf, den Akku aufzuladen, bevor Sie die Kamera verwenden. Aber auch wenn der aufladbare Akku nicht aufgeladen ist, können Sie die Kamera dennoch verwenden, wenn Sie Datum und Uhrzeit nicht aufzeichnen.

Lademethode für den internen wiederaufladbaren Akku

Legen Sie einen geladenen Akku in die Kamera ein und lassen Sie die Kamera 24 Stunden oder länger ausgeschaltet liegen.

Technische Daten

Kamera

[System]

Bildsystem: Farb-CCD mit 7,20 mm (Typ 1/2,5),

PrimärfarbfILTER

Gesamtpixelzahl der Kamera:

ca. 7 410 000 Pixel

Effektive Pixelzahl der Kamera:

ca. 7 201 000 Pixel

Objektiv: Carl Zeiss Vario-Tessar 3x-

Zoomobjektiv $f = 6,3 - 18,9$ mm (38 - 114 mm bei Umbau in eine 35 mm Kamera)
F2,8 - 5,2

Belichtungssteuerung: Automatische Belichtung, Szenenwahl (7 Modi)

Weißabgleich: Automatisch, Tageslicht,

Bewölkung, Neonlampe, Glühlampe, Blitz

Dateiformat (DCF-tauglich):

Standbilder: Exif Ver. 2.21 JPEG-tauglich, DPOF-kompatibel

Filme: MPEG1-tauglich (Mono)

Aufnahmemedium: Interner Speicher (ca.

56 MB), „Memory Stick Duo“

Blitz: Blitzreichweite (ISO-Empfindlichkeit

(Empfohlener Belichtungsindex) auf Auto gesetzt): ca. 0,2 bis 3,9 m (W)/ca. 0,3 bis 2,0 m (T)

[Eingänge und Ausgänge]

DSC-W55

Mehrzweckanschluss: Video, Audio (Mono),

USB-Kommunikation

USB-Kommunikation: Hi-Speed USB (USB 2.0-tauglich)

DSC-W35

A/V OUT-Buchse: Minibuchse

Video, Audio (Mono)

USB-Buchse: mini-B

USB-Kommunikation: Hi-Speed USB (USB 2.0-tauglich)

[LCD-Monitor]

DSC-W55

LCD-Anzeige: 6,2 cm (Typ 2,5) TFT-Bildschirm

Gesamtpunktzahl: 115 200 (480×240) Punkte

DSC-W35

LCD-Anzeige: 5,1 cm (Typ 2,0) TFT-Bildschirm

Gesamtpunktzahl: 84 960 (354×240) Punkte

[Stromversorgung, allgemein]

Stromversorgung: aufladbarer Akku NP-BG1,

3,6 V

AC-LS5K Netzgerät (nicht mitgeliefert),

4,2 V

Leistungsaufnahme (während der Aufnahme mit eingeschaltetem LCD-Monitor):

DSC-W55

1,0 W

DSC-W35

1,0 W

Betriebstemperatur: 0 bis 40 °C

Lagertemperatur: -20 bis +60 °C

Abmessungen:

DSC-W55

88,9×57,1×22,9 mm (B/H/T, ohne vorstehende Teile)

DSC-W35

89,8×59,1×22,9 mm (B/H/T, ohne vorstehende Teile)

Gewicht:

DSC-W55

ca. 147 g (einschließlich Akku NP-BG1 und Handschlaufe usw.)

DSC-W35

ca. 149 g (einschließlich Akku NP-BG1 und Handschlaufe usw.)

Mikrofon: Mono

Lautsprecher: Mono

Exif Print: Kompatibel

PRINT Image Matching III: Kompatibel

PictBridge: Kompatibel

BC-CSG/BC-CSGB/BC-CSGC

Ladegerät

Leistungsbedarf: 100 bis 240 V Wechselstrom, 50/60 Hz, 2 W (BC-CSG/BC-CSGC) 2,6 W (BC-CSGB)

Ausgangsspannung: 4,2 V Gleichstrom, 0,25 A

Betriebstemperatur: 0 bis 40 °C

Lagertemperatur: -20 bis +60 °C

Abmessungen: ca. 62×24×91 mm (B/H/T)

Gewicht: ca. 75 g

Aufladbarer Akku NP-BG1

Verwendete Batterie: Lithium-Ionen-Akku

Maximalspannung: 4,2 V Gleichstrom

Nennspannung: 3,6 V Gleichstrom

Kapazität: 3,4 Wh (960 mAh)

Design und technische Daten können ohne vorherige Ankündigung geändert werden.

DE

Markenzeichen

- **Cyber-shot** ist ein Markenzeichen der Sony Corporation.
- „Memory Stick“, , „Memory Stick PRO“, **MEMORY STICK PRO**, „Memory Stick Duo“, **MEMORY STICK DUO**, „Memory Stick PRO Duo“, **MEMORY STICK PRO DUO**, „Memory Stick Micro“, „MagicGate“ und **MAGIC GATE** sind Markenzeichen der Sony Corporation.
- Microsoft, Windows und DirectX sind in den Vereinigten Staaten und/oder anderen Ländern Markenzeichen oder eingetragene Markenzeichen der Microsoft Corporation.
- Macintosh, Mac OS, iMac, iBook, PowerBook, Power Mac und eMac sind Markenzeichen oder eingetragene Markenzeichen von Apple Computer, Inc.
- Intel, MMX und Pentium sind Markenzeichen oder eingetragene Markenzeichen von Intel Corporation.
- Google ist ein eingetragenes Markenzeichen von Google Inc.
- Des Weiteren sind System- und Produktnamen, die in dieser Anleitung verwendet werden, im Allgemeinen Markenzeichen oder eingetragene Markenzeichen der entsprechenden Entwickler oder Hersteller. Die Zeichen TM oder ® werden aber nicht in allen Fällen in dieser Anleitung verwendet.

Nederlands

WAARSCHUWING

Om het gevaar van brand of elektrische schokken te verkleinen, mag het apparaat niet worden blootgesteld aan regen of vocht.

LET OP

U moet de batterij alleen vervangen door een batterij van het opgegeven type. Als u dit niet doet, kan dit brand of letsel tot gevolg hebben.

Voor klanten in Europa

Dit product is getest en voldoet aan de beperkingen die zijn uiteengezet in de EMC-richtlijn voor het gebruik van een verbindingkabel van minder dan 3 meter.

Let op

De elektromagnetische velden bij de specifieke frequenties kunnen het beeld en het geluid van dit apparaat beïnvloeden.

Kennisgeving

Als de gegevensoverdracht halverwege wordt onderbroken (mislukt) door statische elektriciteit of elektromagnetische storing, moet u de toepassing opnieuw starten of de verbindingkabel (USB, enzovoort) loskoppelen en opnieuw aansluiten.

Verwijdering van oude elektrische en elektronische apparaten (Toepasbaar in de Europese Unie en andere Europese landen met gescheiden ophaalsystemen)



Het symbool op het product of op de verpakking wijst erop dat dit product niet als huishoudelijk afval mag worden behandeld. Het moet echter naar een plaats worden gebracht waar elektrische en elektronische apparatuur wordt gerecycled. Als u ervoor zorgt dat dit product op de correcte manier wordt verwijderd, voorkomt u voor mens en milieu negatieve gevolgen die zich zouden kunnen voordoen in geval van verkeerde afvalbehandeling. De recycling van materialen draagt bij tot het vrijwaren van natuurlijke bronnen. Voor meer details in verband met het recyclen van dit product, neemt u contact op met de gemeentelijke instanties, het bedrijf of de dienst belast met de verwijdering van huishoudafval of de winkel waar u het product hebt gekocht.

Voor klanten in Nederland

Dit apparaat bevat een vast ingebouwde batterij die niet vervangen hoeft te worden tijdens de levensduur van het apparaat.

Raadpleeg uw leverancier indien de batterij toch vervangen moet worden.

De batterij mag alleen vervangen worden door vakbekwaam servicepersoneel.

Gooi de batterij niet weg maar lever deze in als klein chemisch afval (KCA).

Lever het apparaat aan het einde van de levensduur in voor recycling, de batterij zal dan op correcte wijze verwerkt worden.



Opmerkingen over het gebruik van de camera	4
Aan de slag	5
De bijgeleverde accessoires controleren	5
1 De batterijdoos voorbereiden	6
2 De batterijdoos /een "Memory Stick Duo" plaatsen (niet bijgeleverd) ...	7
3 De camera inschakelen/de klok instellen	9
Beelden eenvoudig opnemen	10
Beelden weergeven/verwijderen	13
Aanduidingen op het scherm	15
De instellingen wijzigen – Menu/Setup	17
Menuopties	18
Setup-items	19
Genieten van uw computer	21
Ondersteunde besturingssystemen voor USB-aansluiting en toepassingssoftware (bijgeleverd)	21
Weergeven "Cyber-shot-handboek"	21
Levensduur batterij en geheugencapaciteit	22
Levensduur batterij en aantal beelden dat kan worden opgenomen/ weergegeven	22
Aantal stilstaande beelden en opnameduur van films	23
Problemen oplossen	25
Batterijdoos en stroomvoorziening	25
Stilstaande beelden/films opnemen	26
Beelden weergeven	26
Voorzorgsmaatregelen	27
Specificaties	28

Opmerkingen over het gebruik van de camera

Intern geheugen en "Memory Stick Duo" back-up

Schakel de camera niet uit of verwijder de batterijdoos of de "Memory Stick Duo" niet terwijl het toegangslampje is opgelicht, anders kunnen de gegevens op het interne geheugen of de "Memory Stick Duo" worden vernietigd. Bescherm uw gegevens altijd door een back-upkopie te maken.

Opmerkingen over opname/weergave

- Voordat u de opname start, raden wij u aan een proefopname te maken zodat u zeker weet dat de camera correct werkt.
- Deze camera is niet stof-, spat- of waterdicht. Lees "Voorzorgsmaatregelen" (pagina 27) voordat u de camera gebruikt.
- Zorg ervoor dat de camera niet nat wordt. Wanneer er water in de camera binnendringt, kan dit defecten veroorzaken die in sommige gevallen onherstelbaar kunnen zijn.
- Richt de camera niet naar de zon of een ander helder licht. Dit kan een storing in uw camera veroorzaken.
- Gebruik de camera niet in de buurt van een locatie met krachtige radiogolven of straling. De camera zal in dat geval mogelijk niet correct kunnen opnemen of weergeven.
- Het gebruik van de camera op zand- of stofrijke locaties, kan storingen veroorzaken.
- Als er condensatie optreedt door vocht, moet u deze verwijderen voordat u de camera gebruikt (pagina 27).
- Schud niet met de camera of sla er niet op. Naast storingen en de onmogelijkheid om beelden op te nemen, kan dit het opnamemedium onbruikbaar maken of storing en schade aan of verlies van de beeldgegevens veroorzaken.
- Maak het oppervlak van de flitser schoon voor het gebruik. De warmteafgifte van de flitser kan ertoe leiden dat vuil op het oppervlak van de flitser verkleurt of dat het aan het oppervlak plakt zodat er onvoldoende belichting is van de flitser.

Opmerkingen over het LCD-scherm

- Het LCD-scherm is vervaardigd met precisietechnologie, waardoor meer dan 99,99% van de pixels operationeel is. Soms kunnen er op het LCD-scherm echter zwarte stipjes en/of heldere stipjes (wit, rood, blauw of groen) permanent zichtbaar zijn. Dit is normaal en heeft geen enkele invloed op het opgenomen beeld.
- De camera zal niet werken wanneer de lens is uitgeschoven wanneer de batterijdoos leeg is. Plaats een opgeladen batterijdoos en schakel de camera opnieuw in.

Over de compatibiliteit van beeldgegevens

- Deze camera voldoet aan de universele standaard DCF (Design rule for Camera File system) die is vastgelegd door JEITA (Japan Electronics and Information Technology Industries Association).
- De weergave op andere apparatuur van beelden die met uw camera zijn opgenomen en de weergave op uw camera van beelden die met andere apparatuur werden opgenomen of bewerkt, zijn niet gegarandeerd.

Waarschuwing met betrekking tot auteursrechten

Televisieprogramma's, films, videobanden en andere materialen kunnen auteursrechtelijk beschermd zijn. Onrechtmatige opname van dergelijke materialen kan in strijd zijn met de bepalingen van de wetten op auteursrecht.

Geen compensatie voor de inhoud van de opname

De inhoud van de opname kan niet worden gecompenseerd als de opname of weergave onmogelijk is door een storing van uw camera, opnamemedium, enz.

Over illustraties

De illustraties in deze handleiding zijn van de DSC-W55 tenzij anders vermeld.

De bijgeleverde accessoires controleren

- Batterijlader BC-CSG/BC-CSGB/BC-CSGC (1)

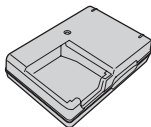

- Netsnoer (1)
(niet bijgeleverd in de VSA en Canada)



- Oplaadbare batterijdoos NP-BG1 (1)/
Batterijhoes (1)

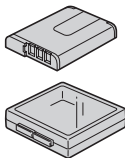

- USB-, A/V-kabel voor terminal voor
meervoudig gebruik (1) (DSC-W55)

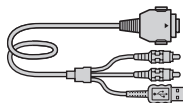

- USB-kabel (1) (DSC-W35)



- A/V-kabel (1) (DSC-W35)



- Polsriem (1)

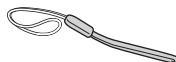

- CD-ROM (Cyber-shot toepassingssoftware/
"Cyber-shot-handboek") (1)
- Gebruiksaanwijzing (deze handleiding) (1)

DSC-W55

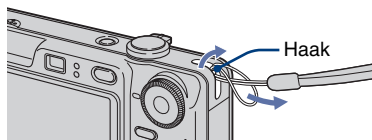

DSC-W35

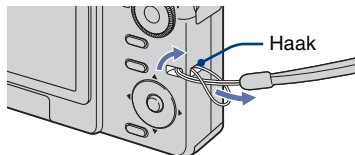

Bevestig de riem en steek uw hand erdoor, om te voorkomen dat de camera wordt beschadigd door te vallen, enz.

1 De batterijdoos voorbereiden

Voor klanten in de V.S.A. en Canada

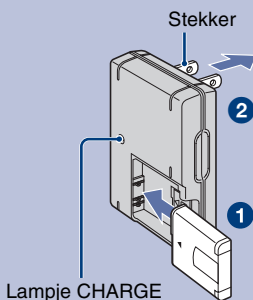

Voor klanten in andere landen dan de V.S.A. en Canada

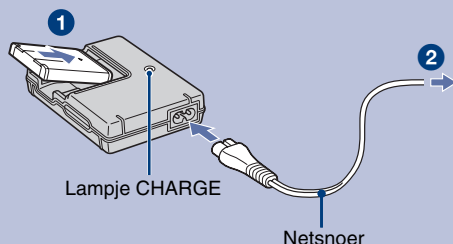

1 Stop de batterijdoos in de batterijlader.

2 Sluit de batterijlader aan op het stopcontact.

Het lampje CHARGE licht op en het opladen wordt gestart.

Wanneer het lampje CHARGE dooft, is het opladen voltooid (praktische oplading).

Als u de batterijdoos blijft opladen gedurende een extra uur (tot deze volledig is opgeladen), zal het laadvermogen iets langer meegaan.

Oplaadduur

volledige oplaadduur	Praktische oplaadduur
Ongeveer 330 min.	Ongeveer 270 min.

- De tijd die nodig is om een volledig lege batterijdoos op te laden bij een temperatuur van 25°C. Het opladen kan langer duren in bepaalde omstandigheden.
- Zie (pagina 22) voor meer informatie over de levensduur van de batterij en de geheugencapaciteit.
- Sluit de batterijlader aan op een gemakkelijk toegankelijk stopcontact in de buurt van het apparaat.
- Zelfs als het CHARGE-lampje niet brandt, is de acculader niet losgekoppeld van de wisselstroombron zolang de stekker ervan in het stopcontact zit. Als zich een probleem voordoet tijdens het gebruik van de acculader, onderbreekt u de stroomvoorziening onmiddellijk door de stekker uit het stopcontact te trekken.
- Wanneer het opladen is voltooid, koppelt u het netsnoer los van het stopcontact en verwijdert u de batterijdoos uit de batterijlader.
- Ontworpen voor gebruik met compatibele Sony-batterijen.

2 De batterijdoos /een "Memory Stick Duo" plaatsen (niet bijgeleverd)

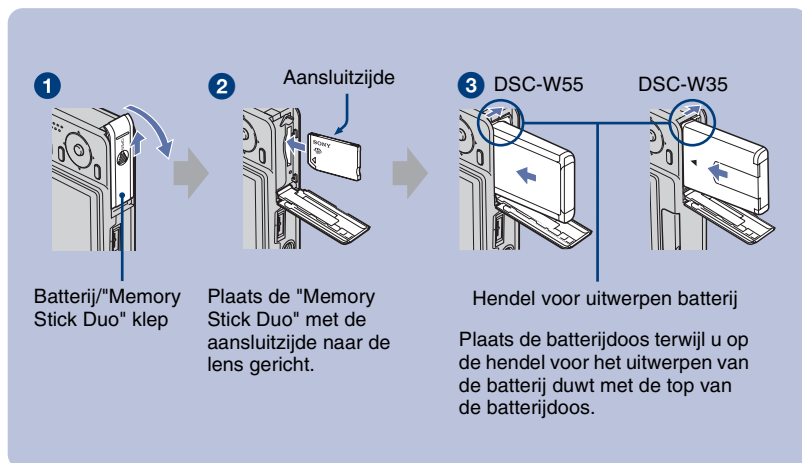





- 1** Open de klep van de batterij/"Memory Stick Duo".
- 2** Duw de "Memory Stick Duo" (niet bijgeleverd) volledig naar binnen tot deze op zijn plaats klikt.
- 3** Plaats de batterijdoos.
- 4** Sluit de klep van de batterij/"Memory Stick Duo".

Als er geen "Memory Stick Duo" is geplaatst

De beelden worden opgenomen/weergegeven door de camera met behulp van het interne geheugen (ongeveer 56 MB).

De resterende batterijduur controleren

Druk op de POWER-toets om het apparaat in te schakelen en de resterende batterijduur op het LCD-scherm te controleren.

Aanduiding resterende batterijduur					
Richtlijnen voor de resterende batterijduur	Voldoende resterend vermogen	Licht verbruikt	Batterij halfvol	Laag batterijvermogen, de opname/weergave zal binnenkort stoppen.	Vervang de batterij door een volledig opgeladen exemplaar of laad de batterij op. (De waarschuwingaanduiding knippert.)

- De correcte aanduiding voor het resterende batterijvermogen zal na ongeveer een minuut verschijnen.
- De aanduiding voor het resterende batterijvermogen kan in bepaalde omstandigheden niet correct zijn.
- Het scherm voor het instellen van de klok wordt weergegeven nadat de camera voor de eerste keer is ingeschakeld (pagina 9).

Verwijderen van de batterijdoos/"Memory Stick Duo"

Open de klep van de batterij/"Memory Stick Duo".

"Memory Stick Duo"

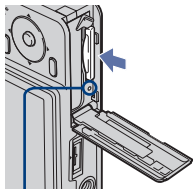

Verzekert u ervan dat het **toegangslampje** niet is opgelicht en druk de "Memory Stick Duo" eenmaal in.

Batterijdoos

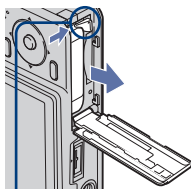

Schuif de hendel voor het uitwerpen van de batterij.

- Zorg dat u de batterijdoos niet laat vallen.

- Verwijder de batterijdoos/"Memory Stick Duo" nooit wanneer het toegangslampje is opgelicht, anders kunnen de gegevens worden vernietigd.

3 De camera inschakelen/de klok instellen

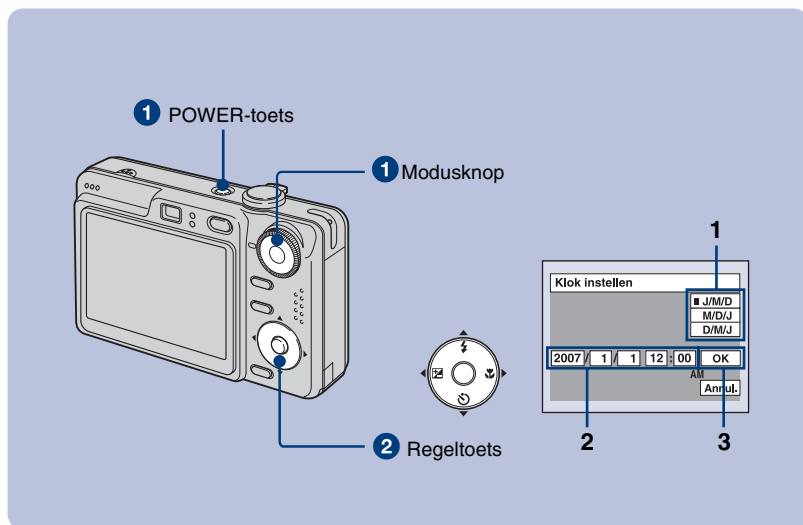

1 Selecteer  met de modusknop en druk vervolgens op de POWER-toets.

2 Stel de klok in met de regeltoets.

- 1 Selecteer de datumnotatie met ▲/▼ en druk vervolgens op ●.
- 2 Selecteer elk item met ◀/▶, stel de numerieke waarde in met ▲/▼ en druk vervolgens op ●.
- 3 Selecteer [OK] met ▶ en druk vervolgens op ●.

De datum en tijd wijzigen

Selecteer [Klok instellen] in het scherm  (Setup) (pagina 17).

Wanneer u de voeding inschakelt

- Tenzij u de klok instelt, zal het scherm voor het instellen van de klok telkens verschijnen wanneer de camera wordt ingeschakeld.
- Als de batterij werkt op batterijvermogen en u de camera gedurende ongeveer drie minuten niet gebruikt, wordt de camera automatisch uitgeschakeld om slijtage van de batterijdoos te vermijden (functie automatisch uitschakelen).

Beelden eenvoudig opnemen

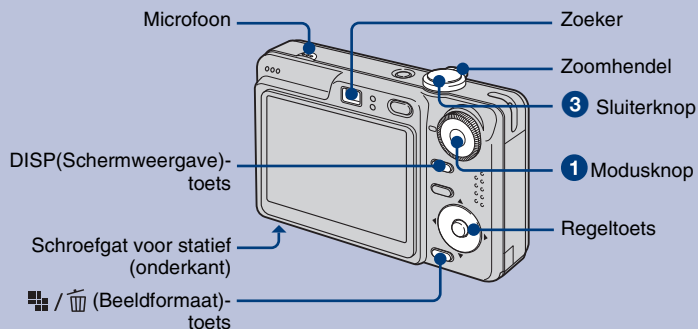

1 Selecteer een functie met de modusknop.

Stilstaand beeld (Automatische instelfunctie): selecteer .

Film: selecteer .

2 Houd de camera stil en houd uw armen langs uw zij.



Plaats het onderwerp in het midden van het zoekframe.
Dek de microfoon af met uw vinger.

3 Maak een foto met de sluitersknop.

Stilstaand beeld:

1 Houd de sluitersknop half ingedrukt om het beeld scherp te stellen.

De aanduiding ● (AE/AF-vergrendeling) (groen) knippert, u hoort een pieptoon, de aanduiding houdt op met knipperen en blijft branden.

2 Druk de sluitersknop volledig in.

U hoort het geluid van de sluiters.

Film:

Druk de sluitersknop volledig in.

Als u wilt stoppen met opnemen, drukt u de sluitersknop nogmaals volledig in.

Aanduiding voor AE/AF-vergrendeling

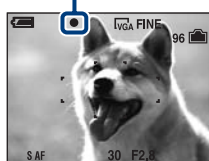

De modusknop selecteren

Zet de modusknop op de gewenste functie.

 Autom. instellen

Hiermee kunt u gemakkelijk opnamen maken terwijl de instellingen automatisch worden aangepast.

P: Autom. Programma

Hiermee kunt u opnamen terwijl de belichting automatisch wordt aangepast (zowel de sluitertijd als de diafragma waarde). U kunt ook verschillende instellingen selecteren met het menu.

 Bewegende beelden

Film opnemen met geluid.

 Hoge gevoeligheid

Beelden opnemen zonder flitser, zelfs bij lage belichting.

 Soft Snap

Een opname maken van een persoon met een warmere huidskleur.

 Schemer-portret

Scherpe beelden opnemen van mensen in een donkere plaats, zonder de nachtelijke sfeer te verliezen.

 Schemer

Nachtscènes opnemen zonder de nachtelijke sfeer te verliezen.

 Landschap

Opnemen met de scherpstelling op een verafgelegen onderwerp.

 Strand

Beelden aan zee of bij het meer opnemen waarbij de blauwe tint van het water levendiger wordt vastgelegd.

 Sneeuw

Sneeuwscènes met veel wit zuiverder opnemen.

De zoomfunctie gebruiken

Verschuif de zoomhendel.

- Wanneer de zoomvergrotingsfactor hoger wordt dan 3x, gebruikt de camera de digitale zoomfunctie.
- U kunt de zoomvergrotingsfactor niet wijzigen wanneer u een film opneemt.

Flitser (Een flitsfunctie selecteren voor stilstaande beelden)

Druk herhaaldelijk op  op de regeltoets tot de gewenste functie is geselecteerd.

(Geen aanduiding): Flitser Auto

Gaat af bij onvoldoende licht of achtergrondverlichting (standaardinstelling)

 Altijd flitsen

 Lgz synchro (Altijd flitsen)

De sluitertijd is lang in een donkere omgeving om de achtergrond helder op te kunnen nemen die buiten het bereik is van het flitslicht.

 Niet flitsen

Macro (Close-upopname maken)

Druk op  op de regeltoets.

Druk nogmaals op  om te annuleren.

(Geen aanduiding): Macro uit

 Macro aan (W-kant: ongeveer 2 cm of verder, T-kant: ongeveer 30 cm of verder)

De zelfontspanner gebruiken

Druk herhaaldelijk op  op de regeltoets tot de gewenste functie is geselecteerd.

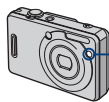

Zelfontspannerlampje

(Geen aanduiding): De zelfontspanner niet gebruiken

 10: De zelfontspanner met een vertraging van 10 seconden instellen

 2: De zelfontspanner met een vertraging van 2 seconden instellen

Druk op de sluiterknop, het zelfontspannerlampje knippert en u hoort een pieptoon tot de sluiters werkt.

EV (De belichting aanpassen)

Druk op ◀ (EV) op de regeltoets en druk vervolgens op ▲/▼ om de belichting aan te passen.

Naar +: het beeld wordt helderder.

Naar -: het beeld wordt donkerder.

Als u de EV-regelbalk wilt uitschakelen, drukt u nogmaals op de ◀-toets.

DISP De schermweergave wijzigen

Wanneer u op de DISP-knop (schermweergave) drukt, worden de aanduidingen op het scherm als volgt gewijzigd.

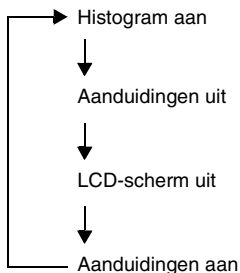

Het beeldformaat wijzigen

Druk op / (Beeldformaat) en druk vervolgens op ▲/▼ om het formaat te selecteren.

Druk opnieuw op de toets / om het beeldformaatmenu uit te schakelen.

Stilstaande beelden

Beeldformaat	Richtlijnen
: 7M	Max. formaat is A3 (11×17")
: 3:2	Net als beeldverhouding 3:2
: 5M	Max. formaat is A4 (8×10")
: 3M	Max. formaat is 13×18cm (5×7")

Beeldformaat	Richtlijnen
: 2M	Max. formaat is 10×15cm (4×6")
: VGA	Voor e-mail
: 16:9	Weergeven op 16:9 HDTV

Films

Beeldformaat	Richtlijnen
: 640(Fijn)	Weergave op tv, hoge kwaliteit
: 640(Standaard)	Weergave op tv, standaard
: 160	Voor e-mail

Over opneembaar aantal stilstaande beelden en opneembare duur van films

Het opneembare aantal stilstaande beelden en de opneembare duur van films kan variëren afhankelijk van het geselecteerde beeldformaat.

Stilstaande beelden

Maximum aantal opneembare beelden



Films

Maximale opneembare duur



- Het aantal opneembare beelden en de opneembare duur kunnen verschillen afhankelijk van de opnameomstandigheden.

Beelden weergeven/verwijderen

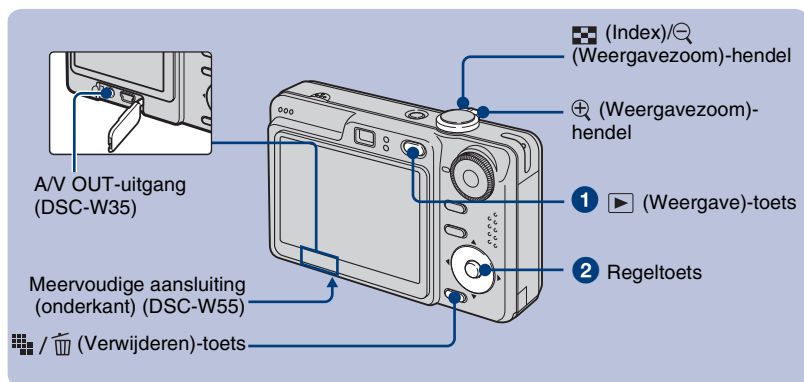

1 Druk op de (Weergave)-toets.

- Als u op de (Weergave)-toets drukt als de camera is uitgeschakeld, wordt de camera ingeschakeld in de weergavefunctie. Als u opnieuw drukt, schakelt het toestel over naar de opnamefunctie.

2 Selecteer een beeld met op de regelttoets.

Film:

Druk op om een film af te spelen. (Druk nogmaals op om het afspelen te stoppen.)

Druk op om snel vooruit te spoelen, druk op als u wilt terugspoelen. (Druk op om terug te keren naar normaal afspelen.)

Druk op om het volume te regelen.

/ Beelden verwijderen

1 Geef het beeld weer dat u wilt verwijderen en druk op / (Verwijderen).

2 Selecteer [Wissen] met en druk vervolgens op .

Een vergroot beeld weergeven (Weergavezoom)

Verschuif de -hendel wanneer een stilstaand beeld wordt weergegeven. Verschuif de -hendel om het zoomen ongedaan te maken.

Het gedeelte aanpassen: / / /















Weergavezoom annuleren:

Een indexscherm weergeven

Verschuif de -hendel (Index) en selecteer een beeld met / / / . Als u het volgende (vorige) indexscherm wilt weergeven, drukt u op / .

Als u wilt terugkeren naar het scherm met één beeld, drukt u op .

Beelden verwijderen in de indexfunctie

- 1 Druk terwijl een indexscherm wordt weergegeven, op  /  (Verwijderen) en selecteer [Kiezen] met  /  op de regeltoets en druk op .
- 2 Selecteer het beeld dat u wilt verwijderen met  /  /  /  en druk op  om de aanduiding  (Verwijderen) weer te geven op het geselecteerde beeld.
- 3 Druk op  /  (Verwijderen).
- 4 Selecteer [OK] met  en druk vervolgens op .

Beelden weergeven op een televisiescherm

Sluit de camera aan op uw TV met de kabel voor de terminal voor meervoudig gebruik (DSC-W55) of de A/V-kabel (DSC-W35).

DSC-W55

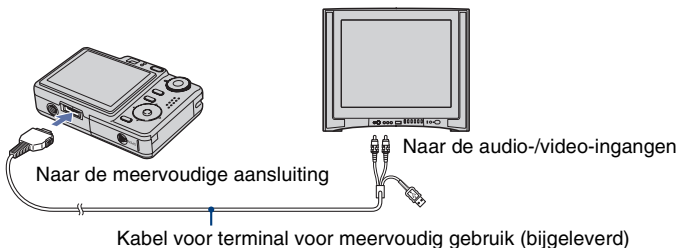

DSC-W35

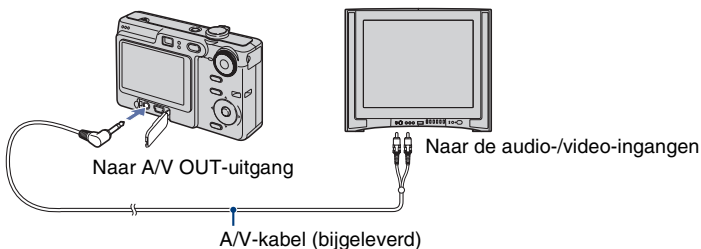

Aanduidingen op het scherm

Telkens wanneer u op de DISP-toets (Schermweergave) drukt, worden de schermgegevens en de aanduiding in- en uitgeschakeld (pagina 12).

Bij opname van stilstande beelden

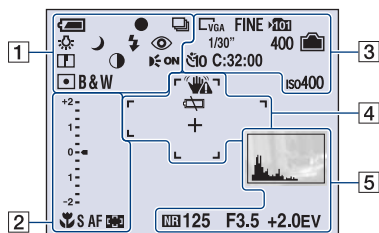

Bij opname van films

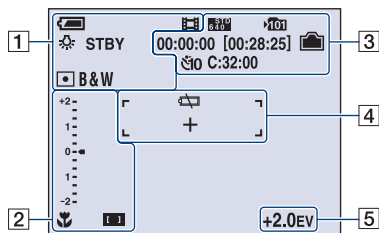

Bij weergave

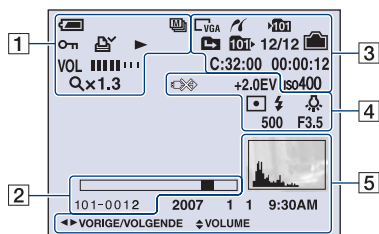





1









	Resterende acculading
	AE/AF-vergrendeling
	Opnamefunctie
	Witbalans
	Stand-by/film opnemen
	Modusknop (scènekeuze)
	Modusknop (Autom. Programma)
	Camerafunctie
	Flitsfunctie
	Flitser wordt opgeladen
	Zoomvergrotingsfactor
	Rode-ogeneffect beperken
	Scherpte
	Contrast
	AF-illuminator
	Lichtmeetfunctie
	Kleurfunctie
	Weergavefunctie
	Beveiligen
	Afdrukmarkering (DPOF)
	Zoomvergrotingsfactor
	Weergave per frame
	Weergeven
	Volume

NL

2







	Macro
S AF MAF	AF-functie
	Aanduiding AF-bereikzoekerframe
1.0m	Vooraf ingestelde afstand scherpstelling
	EV-regelbalk
▼ Donkerder ▲ Helderder	EV aanpassen
101-0012	Map-bestandsnummer
	Weergavebalk

3

	PictBridge verbinden
	Beeldformaat
FINE STD	Beeldkwaliteit
	Opnamemap
	Map wijzigen
	Weergavemap
	Resterende interne geheugencapaciteit
	Resterende "Memory Stick"-capaciteit
00:00:00 [00:28:25]	Opnameduur [maximale opnameduur]
1/30"	Multi-burst-interval
400	Resterend aantal opneembare beelden
	Zelfontspanner
C:32:00	Weergave zelfdiagnose
ISO400	ISO-waarde
12/12	Beeldnummer/aantal beelden opgenomen in geselecteerde map

00:00:12	Teller
----------	--------

4

	Trillingswaarschuwing
	Waarschuwing voor zwakke batterijen
	PictBridge verbinden
+2.0EV	Belichtingswaarde
	Lichtmeetfunctie
	Flitser
	Witbalans
+	Dradenkruis van de puntlichtmeting
	AF-bereikzoekerframe
500	Sluittertijd
F3.5	Diafragma waarde

5

	Histogram <ul style="list-style-type: none"> •  wordt weergegeven wanneer de histogramweergave is uitgeschakeld.
NR	NR lage sluitertijd
125	Sluittertijd
F3.5	Diafragma waarde
+2.0EV	Belichtingswaarde
2007 1 1 9:30 AM	Opnamedatum/-tijd van het weergavebeeld
● PAUZE ● AFSP.	Multi-burst-beelden in reeksen weergeven
◀▶ VORIGE/ VOLGENDE	Beelden selecteren
◆ VOLUME	Volume regelen
	Menu

De instellingen wijzigen – Menu/Setup

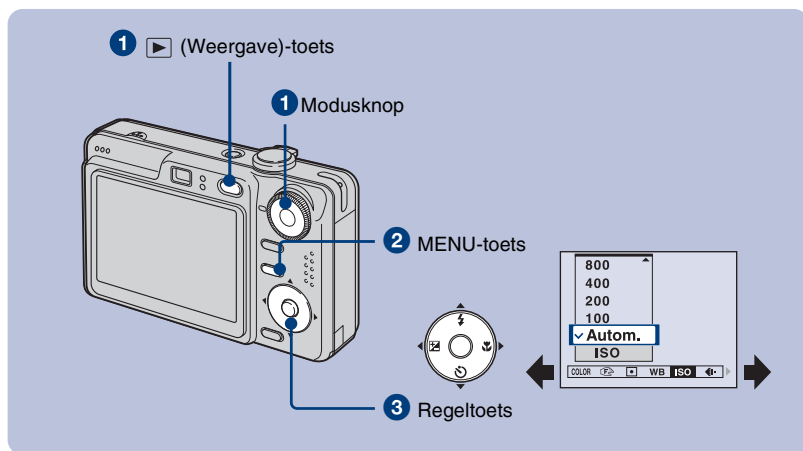

1 Opnemen: schakel de camera in en zet de modusknop op de gewenste functie.

Weergave: druk op de (Weergave)-toets.

Verschillende items zijn beschikbaar, afhankelijk van de stand van de modusknop en de functie opnemen/weergaven.

2 Druk op MENU om het menu weer te geven.

3 Selecteer de gewenste menuoptie met ◀/▶ op de regeltoets.

- Als het gewenste item niet zichtbaar is, houdt u ◀/▶ ingedrukt totdat het op het scherm wordt weergegeven.
- Druk op ● wanneer u een item hebt geselecteerd in de weergavefunctie.

4 Selecteer een instelling met ▲/▼.

De instelling die u selecteert, wordt groter weergegeven en wordt ingesteld.

5 Druk op MENU om het menu uit te schakelen.

! Een Setup-item selecteren

Houd de MENU-toets ingedrukt of selecteer (Setup) in stap 3 en druk vervolgens op ▶.



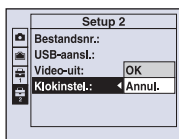

Selecteer het item dat u wilt instellen met ▲/▼/◀/▶ en druk vervolgens op ●.



Menuopties

De beschikbare menuopties zijn afhankelijk van de stand van de modusknop en de menu-instellingen. Alleen de beschikbare items worden op het scherm weergegeven.

Menu voor opnemen

COLOR (Kleurfunctie)	Wijzigt de levendigheid van het beeld of voegt speciale effecten toe
 (Scherpstellen)	Wijzigt de scherpstelmethode.
 (Lichtmeetfun.)	Selecteert de lichtmeetfunctie.
WB (Witbalans)	Past de kleurtinten aan.
ISO	Selecteer een lichtgevoeligheid.
 (Beeldkwaliteit)	Hiermee kunt u de kwaliteit voor stilstaande beelden selecteren.
Mode (Opn.functie)	Selecteert de functie voor continu opnemen.
 (Interval)	Selecteert het frame-interval wanneer de opnamefunctie (REC) is ingesteld op [Multi Burst].
 (Flitsniveau)	Hiermee kunt u de hoeveelheid flitslicht instellen.
 (Contrast)	Past het contrast van het beeld aan.
 (Scherpte)	Hiermee kunt u de scherpte van het beeld regelen.
 (Setup)	Wijzigt de Setup-items.

Menu voor weergave

 (Map)	Selecteert de map voor het weergeven van beelden.
 (Beveiligen)	Voorkomt per ongeluk wissen.
DPOF	Voegt een afdruckmarkering toe
 (Afdrukken)	Beelden rechtstreeks afdrukken met een PictBridge-compatibele printer
 (Dia)	Geeft een reeks beelden weer.
 (Ander form.)	Wijzigt het beeldformaat van een opgenomen beeld.
 (Roteren)	Roteert een stilstaand beeld.
 (Opdelen)	Knipt films.
 (Setup)	Wijzigt de Setup-items.
Trimmen	Neemt een vergroot beeld op. (Alleen beschikbaar voor weergavezoom.)

Setup-items

Camera

AF-functie	Selecteert de bedieningsfunctie automatisch scherpstellen.
Digitale zoom	Selecteert de digitale zoomfunctie.
Functiegids	Toont de beschrijving van de functies wanneer u de camera gebruikt.
Rode-ogeneff.	Beperkt het rode-ogenschijnsel bij gebruik van de flitser.
AF-verlicht.	Biedt vullicht om gemakkelijker scherp te stellen op een onderwerp in een donkere omgeving.
Auto Review	Hiermee kunt u het opgenomen beeld onmiddellijk na de opname twee seconden op het scherm weergeven.

Intern geheugen-tool

Formatteren	Hiermee kunt u het interne geheugen formatteren.
-------------	--

Memory Stick tool

Formatteren	Hiermee kunt u de "Memory Stick Duo" formatteren.
Opnamemap maken	Hiermee kunt u een map op een "Memory Stick Duo" maken waarin beelden worden opgenomen.
Opnamemap wijz.	Hiermee kunt u de huidige opnamemap wijzigen.
Kopiëren	Hiermee kunt u alle beelden die in het interne geheugen zijn opgeslagen, kopiëren naar een "Memory Stick Duo".

Setup 1

LCD-verlicht (alleen DSC-W55)	Hiermee kunt u de helderheid van de LCD-achtergrondverlichting selecteren wanneer u de camera gebruikt met een batterijdoos.
Pieptoon	Hiermee kunt u het geluid selecteren dat wordt weergegeven wanneer u de camera bedient.
 Taal	Hiermee kunt u de taal selecteren waarin de menu-items, waarschuwingen en berichten worden weergegeven.
Initialiseren	Hiermee kunt u alle instellingen terugzetten op de standaardinstellingen.

Setup 2

Bestandsnr.	Hiermee kunt u de methode selecteren op basis waarvan bestandsnummers worden toegewezen aan beelden.
USB-aansl.	Selecteert de USB-functie die moet worden gebruikt wanneer u de camera aansluit op een computer of een PictBridge-compatibele printer met de kabel voor een terminal voor meervoudig gebruik (DSC-W55) of de USB-kabel (DSC-W35).
Video-uit	Hiermee wordt het video-uitgangssignaal ingesteld overeenkomstig het televisiekleursysteem van de aangesloten videoapparatuur.
Klokinstel.	Hiermee kunt u de datum en tijd instellen.

Genieten van uw computer

U kunt beelden die met de camera zijn opgenomen op de computer weergeven. Daarnaast kunt u door gebruik te maken van de software ook stilstaande beelden en films van de camera optimaal benutten. Raadpleeg het "Cyber-shot-handboek" voor meer informatie.

Ondersteunde besturingssystemen voor USB-aansluiting en toepassingssoftware (bijgeleverd)

	Voor Windows-gebruikers	Voor Macintosh-gebruikers
USB-aansluiting	Windows 2000 Professional, Windows XP Home Edition of Windows XP Professional	Mac OS 9.1/9.2/ Mac OS X(v10.1 tot v10.4)
Toepassingssoftware "Picture Motion Browser"	Windows 2000 Professional, Windows XP Home Edition of Windows XP Professional	niet compatibel

- Moet bij levering zijn geïnstalleerd met bovenstaand besturingssysteem.
- Als uw besturingssysteem geen USB-aansluitingen ondersteunt, moet u een in de handel verkrijgbare Memory Stick Reader/Writer gebruiken.
- Meer informatie over de gebruiksomgeving van de Cyber-shot-toepassingssoftware, "Picture Motion Browser", vindt u in het "Cyber-shot-handboek".

NL



Weergeven "Cyber-shot-handboek"

Voor Windows-gebruikers

- 1 Schakel de computer in en plaats de CD-ROM (bijgeleverd) in het CD-ROM-station.
Het onderstaande scherm wordt weergegeven.



Wanneer u op de knop [Cyber-shot Handbook] klikt, verschijnt het scherm voor het kopiëren van het "Cyber-shot-handboek". Volg de aanwijzingen op het scherm om te kopiëren.

- 2 Dubbelklik nadat de installatie is voltooid, op de snelkoppeling die op het bureaublad is gemaakt.

Voor Macintosh-gebruikers

- 1 Schakel de computer in en plaats de CD-ROM (bijgeleverd) in het CD-ROM-station.
Selecteer de map "Handboek" en kopieer het "Handbook.pdf" dat in de map "NL" is opgeslagen, naar uw computer.
- 2 Dubbelklik op "Handbook.pdf" nadat het kopiëren is voltooid.

Levensduur batterij en geheugencapaciteit

Levensduur batterij en aantal beelden dat kan worden opgenomen/weergegeven

De tabellen tonen het aantal beelden dat bij benadering kan worden opgenomen/weergegeven en de levensduur van de batterij wanneer u beelden opneemt in de functie [Normal] met de batterijdoos (bijgeleverd) op volle capaciteit bij een omgevingstemperatuur van 25°C. Het aantal beelden dat kan worden opgenomen of weergegeven houden rekening met het vervangen van de "Memory Stick Duo" zoals dat nodig is.

Afhankelijk van de gebruiksvoorwaarden, kunnen de werkelijke waarden lager zijn dan aangegeven in de tabel.

- Het batterijvermogen neemt af naarmate u de camera meer gebruikt en naarmate de tijd verstrijkt.
- Het aantal beelden dat kan worden opgenomen/weergegeven en de levensduur van de batterij kunnen afnemen in de volgende omstandigheden:
 - De omgevingstemperatuur is laag.
 - De flitser wordt vaak gebruikt.
 - De camera is talrijke keren in- en uitgeschakeld.
 - De zoom wordt vaak gebruikt.
 - De helderheid van de LCD verlichting is hoog ingesteld (alleen DSC-W55).
 - [AF-functie] is ingesteld op [Monitor].
 - Het batterijvermogen is laag.

Bij opname van stilstaande beelden

LCD-scherm	Aantal beelden	Levensduur batterij (min.)
DSC-W55		
Aan	Ongeveer 380	Ongeveer 190
Uit	Ongeveer 490	Ongeveer 245
DSC-W35		
Aan	Ongeveer 380	Ongeveer 190
Uit	Ongeveer 480	Ongeveer 240

- Opnemen in de volgende omstandigheden:
 -  (Beeldkwaliteit) is ingesteld op [Fijn].
 - [AF-functie] is ingesteld op [Enkelvoud.].
 - Elke 30 seconden eenmaal opnemen.
 - De zoom wordt afwisselend geschakeld tussen de W- en T-kant.
 - De flitser gaat eenmaal om de twee keer af.
 - De voeding wordt elke tien minuten in- en uitgeschakeld.
- De meetmethode is gebaseerd op de CIPA-norm.
(CIPA: Camera & Imaging Products Association)
- Het aantal beelden/de levensduur van de batterij verandert niet, ongeacht het beeldformaat.

Bij weergave van stilstaande beelden

Aantal beelden	Levensduur batterij (min.)
DSC-W55	
Ongeveer 8800	Ongeveer 440
DSC-W35	
Ongeveer 6800	Ongeveer 340

- Afzonderlijke beelden in volgorde weergeven met een interval van ongeveer drie seconden

Bij opname van films

LCD-scherm aan (min.)	LCD-scherm uit (min.)
DSC-W55	
Ongeveer 180	Ongeveer 230
DSC-W35	
Ongeveer 180	Ongeveer 230

- Doorlopend films opnemen met een beeldformaat van [160]

Aantal stilstaande beelden en opnameduur van films

Het aantal stilstaande beelden en de tijdsduur voor films kan verschillen afhankelijk van de opnameomstandigheden en het opnamemedium.

- Zie (pagina 12) voor meer informatie over het beeldformaat.

I Het aantal stilstaande beelden bij benadering (de beeldkwaliteit is [Fijn] op de bovenste regel en [Standaard] op de onderste regel.)

(Eenheden: beelden)

Capaciteit Formaat	Intern geheugen	"Memory Stick Duo" geformatteerd met deze camera						
	Ongeveer 56MB	128MB	256MB	512MB	1GB	2GB	4GB	8GB
7M	16	37	67	137	279	573	1132	2272
	33	73	132	268	548	1125	2223	4459
3:2	16	37	67	137	279	573	1132	2272
	33	73	132	268	548	1125	2223	4459
5M	23	51	92	188	384	789	1559	3127
	43	96	174	354	723	1482	2928	5873
3M	37	82	148	302	617	1266	2501	5017
	67	149	264	537	1097	2250	4447	8919
2M	60	133	238	484	988	2025	4002	8027
	111	246	446	907	1852	3798	7504	15052
VGA	357	790	1428	2904	5928	12154	24014	48166
	892	1975	3571	7261	14821	30385	60036	120416
16:9	60	133	238	484	988	2025	4002	8027
	111	246	446	907	1852	3798	7504	15052

- Het aantal weergegeven beelden is geldig wanneer [Mode] is ingesteld op [Normaal].
- Wanneer het resterende aantal opneembare beelden groter is dan 9.999, verschijnt de aanduiding ">9999".
- U kunt het formaat van de beelden later wijzigen ([Ander form.], pagina 18).

De opnameduur van films bij benadering

(Eenheden: uur : minuut : seconde)

Capaciteit Formaat	Intern geheugen	"Memory Stick Duo" geformatteerd met deze camera						
	Ongeveer 56MB	128MB	256MB	512MB	1GB	2GB	4GB	8GB
640(Fijn)	–	–	0:02:50	0:06:00	0:12:20	0:25:10	0:50:00	1:40:20
640(Standaard)	0:02:30	0:05:50	0:10:40	0:21:40	0:44:20	1:31:00	3:00:00	6:01:10
160	0:42:40	1:31:30	2:51:20	5:47:00	11:44:20	24:18:20	48:01:40	96:19:50

- Films waarvan het formaat is ingesteld op [640(Fijn)] kunnen alleen op een "Memory Stick PRO Duo" worden opgenomen.
- De opneembare filmbestands grootte bedraagt ongeveer 2 GB per bestand. Als een grootte van ongeveer 2 GB wordt bereikt, stopt de camera automatisch de opname.
- Wanneer beelden die met een ouder Sony-model zijn opgenomen, op deze camera worden weergegeven, kan de weergave verschillen van het werkelijke beeldformaat.

Problemen oplossen

Als u problemen ondervindt met de camera, kunt u de volgende oplossingen proberen.

1 Controleer de onderstaande items en raadpleeg het "Cyber-shot-handboek" (PDF).

Raadpleeg het "Cyber-shot-handboek" als een code zoals "C/E:□□:□□" op het scherm verschijnt.

2 Verwijder de batterijdoos uit de camera, plaats deze na ongeveer een minuut terug en schakel de camera in.

3 Herstel de standaardinstellingen (pagina 20).

4 Neem contact op met uw Sony-handelaar of de plaatselijke, erkende, technische dienst van Sony.

Wanneer u de camera opstuurt voor reparatie, stemt u er automatisch mee in dat de beeldgegevens in het interne geheugen kunnen worden gecontroleerd.

NL

Batterijdoos en stroomvoorziening

De batterijdoos kan niet worden geïnstalleerd.

- Installeer de batterijdoos op de juiste manier waarbij u de top van de batterijdoos gebruikt om op de hendel voor het uitwerpen van de batterij te duwen (pagina 7).

De camera kan niet worden ingeschakeld.

- Plaats de batterijdoos op de juiste manier (pagina 7).
- De batterijdoos is leeg. Plaats een opgeladen batterijdoos (pagina 6).
- De batterijdoos heeft het einde van de levensduur bereikt. Vervang hem door een nieuwe.
- Gebruik een aanbevolen batterijdoos (pagina 5).

De camera wordt plotseling uitgeschakeld.

- Als de camera is ingeschakeld en u deze gedurende drie minuten niet bedient, wordt de camera automatisch uitgeschakeld om te voorkomen dat de batterijdoos leegloopt. Schakel de camera opnieuw in (pagina 9).
- De batterijdoos heeft het einde van de levensduur bereikt. Vervang hem door een nieuwe.

De batterij kan niet worden opgeladen.



- U kunt de batterij niet opladen met de netspanningsadapter (niet bijgeleverd).

De aanduiding voor de resterende lading van de batterijlading is onjuist.

- Dit kan gebeuren wanneer u de camera op een zeer warme of koude plaats gebruikt.
- De weergegeven resterende lading van de batterijdoos verschilt van de huidige lading. Verbruik de batterijlading volledig en laad vervolgens de batterijdoos volledig op zodat de weergegeven tijdsduur juist is.
- De batterijdoos is leeg. Plaats een opgeladen batterijdoos (pagina 6).
- De batterijdoos heeft het einde van de levensduur bereikt. Vervang hem door een nieuwe.

Stilstaande beelden/films opnemen

De camera kan geen beelden opnemen.

- Controleer de resterende opslagcapaciteit van het interne geheugen of de "Memory Stick Duo" (pagina's 23, 24). Als deze vol is, voert u een van de volgende handelingen uit:
 - Verwijder overbodige beelden (pagina 13).
 - Plaats een andere "Memory Stick Duo".
- U gebruikt de "Memory Stick Duo" met de schrijfveiligingsschakelaar in de stand LOCK. Zet de schakelaar in de stand voor opnemen.
- Tijdens het opladen van de flitser kunt u geen beelden opnemen.
- Stel de modusknop in een andere positie dan  in wanneer u een stilstaand beeld opneemt.
- Zet de modusknop op  wanneer u films wilt opnemen.
- Het beeldformaat is ingesteld op [640(Fijn)] wanneer films worden opgenomen. Voer een van de volgende bewerkingen uit:
 - Stel het beeldformaat in op een andere instelling dan [640(Fijn)].
 - Plaats een "Memory Stick PRO Duo".

Kan geen datums aan beelden toevoegen.

- Deze camera beschikt niet over een functie voor het toevoegen van datums aan beelden. U kunt beelden afdrucken of opslaan met de datum door "Picture Motion Browser" te gebruiken.

Beelden weergeven

De camera kan geen beelden weergeven.

- Druk op de  (Weergave)-toets (pagina 13).
- De naam van de map of het bestand is gewijzigd op de computer.
- Wanneer een beeldbestand is bewerkt door een computer of wanneer het beeldbestand is opgenomen met een ander cameramodel dan het model van uw camera, kan weergave op uw camera niet worden gegarandeerd.
- De camera is ingesteld op de USB-functie. Annuleer de USB-verbinding.

Gebruik/bewaar de camera niet op de volgende plaatsen

- Op een extreem warme, koude of vochtige plaats
Op plaatsen zoals in een auto die in de zon is geparkeerd, kan de behuizing van de camera vervormen waardoor defecten kunnen ontstaan.
- In direct zonlicht of bij een verwarmingsapparaat
De camerabehuizing kan verkleuren of vervormen waardoor defecten kunnen ontstaan.
- Op een plaats die onderhevig is aan trillingen
- In de buurt van locaties met krachtige magnetische velden
- Op zand- of stofrijke plaatsen
Zorg ervoor dat er geen zand of stof in de camera terechtkomt. Dit kan een defect aan de camera veroorzaken en in sommige gevallen kunnen dergelijke defecten niet worden gerepareerd.

Tijdens het dragen

Ga niet op een stoel of een andere plaats zitten terwijl de camera in de achterzak van uw broek of rok zit, anders kan dit storingen veroorzaken of de camera beschadigen.

Tijdens het reinigen

Het LCD-scherm reinigen

Veeg het schermoppervlak schoon met een LCD-schoonmaakset (niet bijgeleverd) om vingerafdrukken, stof, enz. te verwijderen.

De lens reinigen

Veeg de lens schoon met een zachte doek om vingerafdrukken, stof, enz. te verwijderen.

Het cameraoppervlak reinigen

Reinig het oppervlak van de camera met een zachte doek die licht bevochtigd is met water en veeg het oppervlak vervolgens af met een droge doek. Gebruik geen van de volgende zaken, anders kan de deklaag of behuizing worden beschadigd.

- Chemische producten zoals thinner, benzine, alcohol, wegwerpdoekjes, insectenwerende middelen, zonnefilters, insecticiden, enz.
- Raak de camera niet aan met de bovenstaande producten op uw hand.
- Zorg dat de camera niet gedurende langere tijd in contact blijft met rubber of vinyl.

Over bedrijfstemperaturen

Uw camera is ontwikkeld voor gebruik bij temperaturen tussen 0°C en 40°C. Wij raden u af opnamen te maken op extreem koude of warme plaatsen waar de temperatuur buiten dit bereik valt.

Over vochtcondensatie

Als de camera plots van een koude naar een warme locatie wordt verplaatst, kan er vochtcondensatie worden gevormd op de binnen- en buitenkant van de camera. Deze vochtcondensatie kan defecten aan de camera veroorzaken.

Als vochtcondensatie optreedt

Schakel de camera uit en wacht ongeveer een uur tot het vocht is verdampt. Als u probeert een opname te maken terwijl er nog vocht in de lens is, zult u geen heldere opnamen kunnen maken.

Over de interne oplaadbare back-upbatterij

Deze camera heeft een interne oplaadbare batterij voor het bewaren van de datum, de tijd en andere instellingen, ongeacht of de voeding is in- of uitgeschakeld.

Deze oplaadbare batterij wordt doorlopend opgeladen zolang u de camera gebruikt. Als u de camera echter korte perioden gebruikt, wordt de batterij geleidelijk ontladen en als u de camera gedurende een maand helemaal niet gebruikt, wordt het apparaat volledig ontladen. In dit geval moet u deze oplaadbare batterij opladen voordat u de camera gebruikt.

Zelfs als deze oplaadbare batterij niet is opgeladen, kunt u de camera toch gebruiken, zolang u de datum en tijd niet opneemt.

Methode voor het opladen van de interne oplaadbare back-upbatterij.

Plaats de opgeladen batterijdoos in de camera en laat de voeding van de camera gedurende minstens 24 uur uitgeschakeld.

Specificaties

Camera

[Systeem]

Beeldapparaat: 7,20 mm (1/2,5 type) kleuren-

CCD, primaire kleurenfilter

Totaal aantal pixels van de camera:

Ongeveer 7 410 000 pixels

Aantal effectieve pixels van de camera:

Ongeveer 7 201 000 pixels

Lens: Carl Zeiss Vario-Tessar 3x zoomlens $f =$

6,3 – 18,9 mm (38 – 114 mm bij conversie naar een 35 mm camera) F2,8 – 5,2

Belichtingsbesturing: Automatische belichting,

Scèneselectie (7 modi)

Witbalans: Automatisch, Daglicht, Bewolkt,

Fluorescerend, Gloeilamp, Flitser

Bestandsindeling (DCF-compatibel):

Stilstaande beelden: Exif ver. 2.21 JPEG-

compatibel, DPOF-compatibel

Films: MPEG1-compatibel (mono)

Opnamemedia: intern geheugen (ongeveer

56 MB), "Memory Stick Duo"

Flitser: Flitsbereik (ISO-gevoeligheid

(aanbevolen belichtingsindex) ingesteld op

Auto): ongeveer 0,2 tot 3,9 m (W)/ongeveer

0,3 tot 2,0 m (T)

[Ingangen en uitgangen]

DSC-W55

Meervoudige aansluiting: Video, Audio (mono),

USB-communicatie

USB-communicatie: Hi-Speed USB (USB 2.0-

compatibel)

DSC-W35

A/V OUT-uitgang: ministekker

Video, Audio (mono)

USB-aansluiting: mini-B

USB-communicatie: Hi-Speed USB (USB 2.0-

compatibel)

[LCD-scherm]

DSC-W55

LCD-scherm: 6,2 cm (Type 2,5) TFT-station

Totaal aantal punten: 115 200 punten (480x240)

DSC-W35

LCD-scherm: 5,1 cm (Type 2,0) TFT-station

Totaal aantal punten: 84 960 punten (354x240)

[Voeding, algemeen]

Voeding: oplaadbare batterijdoos NP-BG1, 3,6 V

AC-LS5K netspanningsadapter (niet

bijgeleverd), 4,2 V

Energieverbruik (tijdens opname met

ingeschakeld LCD-scherm):

DSC-W55

1,0 W

DSC-W35

1,0 W

Bedrijfstemperatuur: 0 tot 40 °C

Opslagtemperatuur: -20 tot +60 °C

Afmetingen:

DSC-W55

88,9x57,1x22,9 mm (B/H/D, zonder

uitstekende delen)

DSC-W35

89,8x59,1x22,9 mm (B/H/D, zonder

uitstekende delen)

Gewicht:

DSC-W55

Ongeveer 147 g (inclusief NP-BG1

batterijdoos, polsriem, enz.)

DSC-W35

Ongeveer 149 g (inclusief NP-BG1

batterijdoos, polsriem, enz.)

Microfoon: mono

Luidspreker: mono

Exif Print: compatibel

PRINT Image Matching III: compatibel

PictBridge: compatibel

BC-CSG/BC-CSGB/BC-CSGC batterijlader

Stroomvereisten: wisselstroom 100 tot 240 V, 50/

60 Hz, 2 W (BC-CSG/BC-CSGC) 2,6 W

(BC-CSGB)

Uitgangsspanning: gelijkstroom 4,2 V, 0,25 A

Bedrijfstemperatuur: 0 tot 40 °C

Opbergtemperatuur: -20 tot +60 °C

Afmetingen: ongeveer 62x24x91 mm (B/H/D)

Gewicht: ongeveer 75 g

Oplaadbare batterijdoos NP-BG1

Gebruikte batterij: lithium-ionbatterij

Maximale spanning: gelijkstroom 4,2 V

Nominale spanning: gelijkstroom 3,6 V

Vermogen: 3,4 Wh (960 mAh)

Ontwerp en specificaties zijn onderhevig aan wijzigingen zonder kennisgeving.

Handelsmerken

- **Cyber-shot** is een handelsmerk van Sony Corporation.
- "Memory Stick", , "Memory Stick PRO", **MEMORY STICK PRO**, "Memory Stick Duo", **MEMORY STICK DUO**, "Memory Stick PRO Duo", **MEMORY STICK PRO DUO**, "Memory Stick Micro", "MagicGate" en **MAGIC GATE** zijn handelsmerken van Sony Corporation.
- Microsoft, Windows en DirectX zijn gedeponeerde handelsmerken of handelsmerken van Microsoft Corporation in de Verenigde Staten en/of andere landen.
- Macintosh, Mac OS, iMac, iBook, PowerBook, Power Mac en eMac zijn handelsmerken of gedeponeerde handelsmerken van Apple Computer, Inc.
- Intel, MMX en Pentium zijn handelsmerken of gedeponeerde handelsmerken van Intel Corporation.
- Google is een gedeponeerd handelsmerk van Google Inc.
- Daarnaast zijn de systeem- en productnamen die in deze handleiding worden gebruikt, meestal handelsmerken of gedeponeerde handelsmerken van hun respectievelijke ontwikkelaars en fabrikanten. De markeringen TM of ® worden echter niet in alle gevallen gebruikt in deze handleiding.

Zusätzliche Informationen zu diesem Produkt und Antworten zu häufig gestellten Fragen können Sie auf unserer Kundendienst-Website finden.

Extra informatie over deze camera en antwoorden op veelgestelde vragen vindt u op onze Customer Support-website voor klantenondersteuning.

<http://www.sony.net/>



Gedruckt auf 70- oder höherprozentigem Recyclingpapier mit Druckfarbe auf Pflanzenölbasis ohne VOC (flüchtige organische Bestandteile).

Gedruckt op 70% of hoger kringlooppapier met VOC (vluchtige organische verbinding)-vrije inkt op basis van plantaardige olie.

Printed in China

