

BenQ Appareil Photo Numérique
DC P860
Manuel Utilisateur

Bienvenue

Copyright

Copyright © 2007 par BenQ Corporation. Tous droits réservés. Aucune portion de la présente publication ne peut être reproduite, transmise, transcrite, stockée dans un système de restitution ni traduite en aucune autre langue ou aucun autre langage informatique que ce soit, sous quelque forme ou par quelque moyen que ce soit, électronique, mécanique, magnétique, optique, chimique, manuel ou autre, sans l'autorisation écrite préalable de cette société.

Avis de non responsabilité

La société BenQ Corporation n'accorde aucune représentation ni garantie, qu'elle soit explicite ou implicite, quant au contenu des présentes, et en particulier se dégage de toute responsabilité concernant la valeur commerciale ou la convenance pour un usage particulier. En outre, la société BenQ se réserve le droit de réviser le contenu de la présente publication et d'y apporter des modifications de temps à autre, sans pour autant être tenue d'informer qui que ce soit de ces révisions ou modifications.

Entretien de votre appareil photo

- Ne pas utiliser votre appareil photo dans les endroits suivants : avec des températures inférieures à 0°C ou supérieures à 40°C.
- Ne pas utiliser ni stocker votre appareil photo dans les endroits décrits ci-dessous :
 - Directement au soleil.
 - Dans des endroits excessivement humides et poussiéreux.
 - Près d'appareils de conditionnement d'air, de chauffages électriques ou d'autres sources de chaleur.
 - Dans une voiture fermée directement au soleil.
 - Dans des endroits instables
- Si votre appareil photo a été mouillé par accident, essuyez-le immédiatement avec un chiffon sec.
- Du sel ou de l'eau de mer risque d'endommager sévèrement l'appareil photo.
- Ne pas utiliser de solvants organiques tels que de l'alcool pour nettoyer votre appareil photo.
- Si l'objectif est sale, utilisez une brosse à objectif ou un chiffon doux pour nettoyer l'objectif. Ne jamais toucher l'objectif avec vos doigts.
- Pour réduire le risque d'électrocution, ne pas démonter ou réparer cet appareil photo vous-même.
- L'eau risque de causer un incendie ou une électrocution. Gardez donc l'appareil photo dans un endroit sec.
- Ne pas utiliser votre appareil photo à l'extérieur s'il pleut ou s'il neige
- Ne pas utiliser votre appareil photo près de ou dans de l'eau.
- Si une substance étrangère ou de l'eau pénètre dans l'appareil, veuillez l'éteindre immédiatement et enlever les piles. Enlevez le corps étranger ou l'eau, et envoyez l'appareil à un centre de maintenance.
- Transférez les données sur votre ordinateur dès que possible afin d'éviter de perdre vos photos et/ou clips vidéo.

Instructions d'élimination des équipements électriques et électroniques usagés par les utilisateurs dans les foyers privés dans l'Union Européenne



La présence de ce symbole sur le produit ou son emballage indique que vous ne devez pas jeter ce produit dans une poubelle normale. Vous êtes responsable de jeter vos appareils usagés et à cet effet, vous êtes tenu de les remettre à un point de collecte agréé pour le recyclage des équipements électriques et électroniques usagés. Pour plus d'informations sur les lieux de collecte des équipements usagés, veuillez contacter votre mairie, votre service de traitement des déchets ménagers ou le magasin où vous avez acheté le produit. Le recyclage de vos équipements usagés permet de préserver les ressources naturelles et de s'assurer que ces équipements sont recyclés dans le respect de la santé humaine et de l'environnement.

Avis réglementaire pour la CE

BenQ déclare par la présente et en toute responsabilité que cet appareil a été déclaré conforme aux normes du Conseil des Directives pour les lois des Pays Membres, relatives à la Directive de Compatibilité Electromagnétique (89/336/EEC, 92/31/EEC) et à la Directive de Basse Tension (73/23/EEC).

Une 'déclaration de conformité', en accordante aux directives décrites ci-dessus, a été faite et est disponible sur demande auprès de BenQ Corp.

Déclaration de conformité à la FCC

Cet appareil a été testé et jugé conforme aux limites applicables aux appareils numériques de classe B, définies dans la partie 15 du règlement de la FCC. Ces limites sont conçues pour fournir une protection raisonnable contre les interférences nuisibles dans les installations résidentielles. Cet équipement génère, utilise et peut émettre des fréquences radioélectriques et, s'il n'est pas installé ou utilisé conformément aux directives, peut brouiller la réception des ondes radio et télévision. Cependant, aucune garantie n'est donnée qu'il ne causera pas d'interférence dans une installation particulière. Si cet équipement produit des interférences nuisibles sur la réception de la radio ou de la télévision, ce que vous pouvez facilement observer en éteignant et en rallumant l'équipement, nous vous encourageons à prendre l'une ou plusieurs des mesures correctives suivantes :

- Réorienter ou déplacer l'antenne de réception.
- Augmenter la distance entre l'équipement et le récepteur.
- Branchez l'équipement sur la prise d'un circuit auquel le récepteur n'est pas relié.
- Consulter le revendeur ou un technicien radio/télévision qualifié ou obtenir de l'assistance.

Table des matières

1. Présentation de votre appareil photo	1
1.1 Vérification du contenu de l'emballage	1
1.2 Composants de l'appareil photo.....	1
1.2.1 Vue de devant	1
1.2.2 Vue de derrière.....	2
1.2.3 Voyants DEL.....	2
2. Préparer votre appareil photo avant la première utilisation	3
2.1 Installation des piles	3
2.2 Mettre et enlever une carte mémoire SD	3
3. Utilisation de l'appareil photo	4
3.1 Sélecteur de mode	4
3.2 Informations sur l'écran LCD (mode photo).....	5
3.3 Prise en main	6
3.3.1 Allumer et éteindre l'appareil photo	6
3.3.2 Réglage de la langue de l'écran.....	6
3.3.3 Réglage de la date et de l'heure	6
3.3.4 Utilisation du flash.....	7
3.3.5 Utilisation du retardateur.....	7
3.3.6 Mise au point	8
3.3.7 Réglage EV/rétroéclairage et verrouillage AE.....	8
3.3.8 Utilisation de la fonction zoom	8
3.3.9 Mode Capture	8
3.4 Options du menu	9
3.4.1 Menu de l'appareil photo	9
3.4.2 Sélection du mode de scène.....	10
3.4.3 Mode vidéo.....	11
3.4.3.1 Informations sur l'écran LCD (mode vidéo).....	11
3.4.3.2 Enregistrer des clips vidéo.....	11

3.4.3.3	Menu vidéo	11
3.4.4	Mode Lecture	12
3.4.4.1	Informations sur l'écran LCD (lecture de photo)	12
3.4.4.2	Informations sur l'écran LCD (lecture vidéo)	12
3.4.4.3	Mode Lecture – L'essentiel	12
3.4.4.4	Menu de lecture	14
3.4.5	Mode Configuration.....	15
3.4.5.1	Menu de configuration.....	15
4.	Fonctions PC.....	16
4.1	Logiciels inclus	16
4.2	Transférer des fichiers sur votre PC.....	16
4.2.1	Etape 1 : Connectez l'appareil photo à votre ordinateur.	17
4.2.2	Etape 2 : Copier des photos et des clips vidéo	17
4.3	Mode PictBridge	17
5.	Guide de dépannage	18
6.	Caractéristiques techniques.....	20
7.	Informations de service	21

1 Présentation de votre appareil photo

1.1 Vérification du contenu de l'emballage

Ouvrez l'emballage avec soin et vérifiez que les éléments suivants sont tous présents.

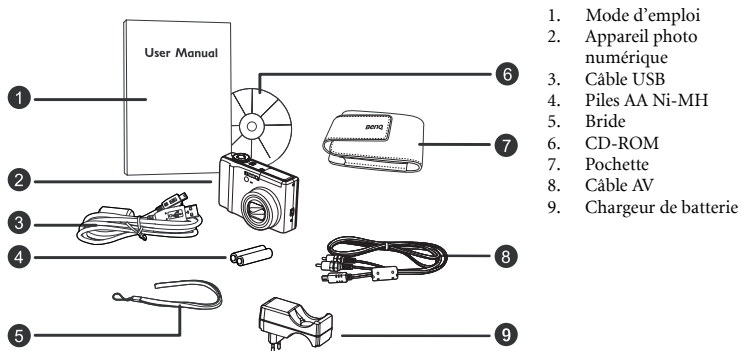





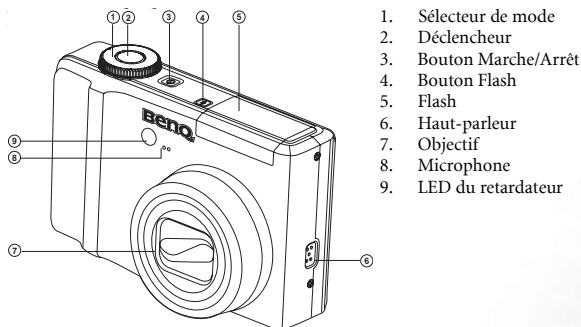









S'il manque un élément ou si un élément est endommagé, contactez votre revendeur. Conservez l'emballage dans le cas où vous devriez renvoyer votre appareil pour un dépannage.

1.2 Composants de l'appareil photo



1.2.2 Vue de derrière

1. LED d'état
2. [**W**] Bouton Zoom arrière
- [] Bouton Miniatures
- [**T**] Bouton Zoom avant
- [] Bouton Miniatures
3. **Menu** Bouton Menu
4. Port USB ou SORTIE AV
5. **OK** Bouton Régler
6. [] Bouton Flèche (Haut)
- [] Bouton EV / Verrouillage AE
- [] Correction du rétroéclairage
7. [] Bouton Flèche (Droite)
- [] Bouton Flash
8. [] Bouton Flèche (Bas)
- [] Bouton Retardateur
9. [] Bouton Flèche (Gauche)
- [] Bouton Macro
10. Oeillet de bride
11. [] Bouton Supprimer
12. [] Bouton Affichage
- [] Bouton Information
13. Couvercle du compartiment piles/carte mémoire SD
14. Support pour trépied
15. Ecran LCD

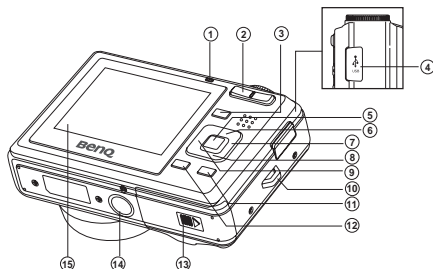

1.2.3 Voyants DEL

Couleur	Etat	En mode Photo	En mode Connexion PC
Vert	Allumé	Prêt à prendre des photos	Appareil prêt.
Rouge	Allumé	Lorsque l'image n'est pas au point.	-
	Clignotant	En train d'accéder des fichiers. En train de recharger le flash.	En train d'accéder des fichiers.



- Il est normal que cet appareil photo chauffe lorsque vous l'utilisez, car le boîtier métallique de l'appareil photo conduit la chaleur.
- L'écran LCD de cet appareil photo est un écran très sophistiqué, et plus de 99,99% des pixels de l'écran LCD sont conformes aux normes standard. Cependant il est possible que moins de 0,01% des pixels de l'écran LCD soient défectueux, sous forme de points lumineux ou avec des couleurs bizarres. Ceci est normal et n'indique en aucun cas un problème d'affichage ; ce phénomène n'affectera pas non plus les photos que vous prenez avec l'appareil photo.

2 Préparer votre appareil photo avant la première utilisation

2.1 Installation des piles

Vous pouvez utiliser deux piles AA pour alimenter l'appareil photo. Pour éviter de l'endommager, vérifiez que l'appareil photo est éteint avant de mettre ou d'enlever des piles.

Pour installer les piles :

1. Assurez-vous que l'appareil photo est éteint.
2. Ouvrez le couvercle du compartiment des piles.
3. Insérez les piles dans la direction correcte indiquée sur l'illustration.
4. Refermez le couvercle du compartiment des piles.

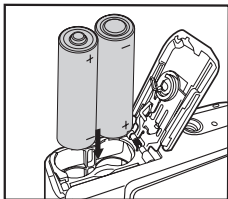

Pour enlever les piles :

1. Assurez-vous que l'appareil photo est éteint.
2. Tenez l'appareil photo de façon à ce que le couvercle du compartiment des piles soit en haut, et ouvrez le couvercle.
3. Enlevez les piles.

2.2 Mettre et enlever une carte mémoire SD

Cet appareil photo est livré avec une mémoire interne vous permettant d'enregistrer des photos et des clips vidéo. Vous pouvez également augmenter la taille de la mémoire en ajoutant une carte mémoire SD (Secure Digital) optionnelle pour stocker plus de fichiers.

1. Assurez-vous toujours que l'appareil est éteint avant de mettre ou d'enlever une carte mémoire.
2. Insérez la carte mémoire SD dans la direction correcte indiquée sur l'illustration.
3. Refermez le couvercle du compartiment piles/carte mémoire SD.

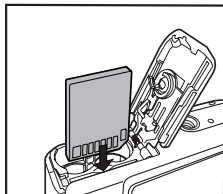

Pour enlever la carte mémoire SD, assurez-vous que l'appareil est éteint. Appuyez légèrement sur le côté de la carte mémoire pour la faire sortir.



- **Assurez-vous de bien formater la carte mémoire SD avec cet appareil avant la première utilisation.**
- **Pour éviter la suppression accidentelle de données importantes de la carte mémoire SD, vous pouvez faire glisser la languette de protection en écriture (située sur le côté de la carte mémoire SD) en position "VERROUILLAGE".**

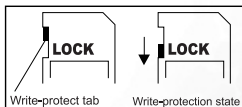





- **Pour enregistrer, éditer ou effacer les données d'une carte mémoire SD, vous devrez déverrouiller la carte.**
- **Les cartes SD des tailles suivantes sont supportées : 64 Mo, 128 Mo, 256 Mo, 512 Mo, 1 Go, 2 Go et 4 Go SDHC. L'appareil photo est compatible avec les cartes mémoires SD de Panasonic, Toshiba et Sandisk. Veuillez contacter votre revendeur local pour les informations d'achat.**

3 Utilisation de l'appareil photo

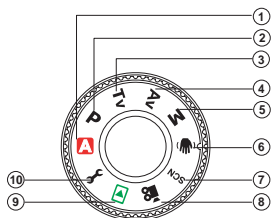
3.1 Sélecteur de mode









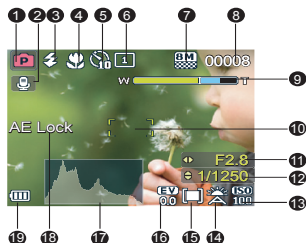







Vous pouvez choisir entre 8 modes de capture et de réglage, selon les conditions ambiantes, pour obtenir l'effet désiré.





















Numéro	Icône	Mode	Description
1	[A]	Auto	L'appareil photo règle automatiquement l'exposition, etc.
2	[P]	Programme	Dans le mode Programme, la vitesse d'obturation et la taille de l'ouverture sont automatiquement réglées par l'appareil photo ; les autres paramètres peuvent être réglés manuellement.
3	[Tv]	Priorité vitesse d'obturation	Vous pouvez choisir la vitesse d'obturation ; l'appareil photo règle automatiquement la taille de l'ouverture correspondante.
4	[Av]	Priorité ouverture	Vous pouvez choisir la taille de l'ouverture ; l'appareil photo règle automatiquement la vitesse d'obturation correspondante.
5	[M]	Photo manuelle	Pour plus de contrôle sur l'exposition, l'ouverture et les autres réglages.
6	[]	Sans tremblement	Sélectionnez ce mode pour réduire l'effet flou causé par les tremblements.
7	[SCN]	SCN	Pointez et prenez les photos tout simplement sous 12 différents environnements.
8	[]	Clip vidéo	Pour enregistrer des clips vidéo.
9	[]	Mode Lecture	Pour regarder et/ou supprimer des photos.
10	[]	Réglage	Pour changer les réglages de votre appareil photo.

3.2 Informations sur l'écran LCD (mode photo)





1. Indicateur de mode
2. Indicateur de mémo audio
3. Mode Flash
 - [] Flash forcé (par défaut)
 - [] Flash éteint
 - [] Sync. lente
 - [] Flash auto
 - [] Flash auto Yeux rouges
4. Réglage Mise au point
 - [] Auto
 - [] Macro
 - [] Super macro
 - [] Infini
 - [] Point manuel
 - [] PF
5. Indicateur de retardateur
 - [] 10 Sec.
 - [] 2 Sec.
6. Mode Capture
 - [] Unique
 - [] Continu
 - [] AEB

7. Taille/qualité d'image
 - [] 3264 x 2448
 - [] 3264 x 2175
 - [] 3264 x 1835
 - [] 2560 x 1920
 - [] 1600 x 1200
 - [] 640 x 480
8. Nombre de photos possibles
9. Etat du zoom
10. Zone de mise au point
11. Ouverture
12. Vitesse d'obturation
13. ISO
14. Balance des blancs
 - [] Auto (par défaut)
 - [] Incandescent
 - [] Fluorescent 1
 - [] Fluorescent 2
 - [] Lum. du jour
 - [] Nuageux
 - [] Manuel
15. Métrage
 - [] Multi
 - [] Point
16. EV
17. Histogramme
18. Indicateur de verrouillage AE
19. Etat des piles
 - [] Piles pleines
 - [] Piles moyennes
 - [] Piles faibles
 - [] Piles usées







3.3 Prise en main

3.3.1 Allumer et éteindre l'appareil photo

- Appuyez sur le bouton [] jusqu'à ce que l'appareil photo s'allume.
- Pour l'éteindre, appuyez à nouveau sur le bouton [].









3.3.2 Réglage de la langue de l'écran

Lorsque vous allumez l'appareil photo la première fois, un menu de sélection de la langue s'affiche sur l'écran LCD. Suivez les étapes suivantes pour choisir la langue désirée.

1. Mettez le sélecteur de mode sur [] puis appuyez sur le bouton [] pour allumer votre appareil photo.
2. Appuyez sur [] pour ouvrir le menu [] et utilisez [] pour sélectionner [Langue] et appuyez sur le bouton **OK**.
3. Utilisez [] / [] pour sélectionner la langue désirée.
4. Appuyez sur le bouton **OK** pour confirmer.



3.3.3 Réglage de la date et de l'heure

Suivez les étapes suivantes pour régler le format de la date, la date et l'heure.





1. Mettez le sélecteur de mode sur [] puis appuyez sur le bouton [] pour allumer votre appareil photo.
2. Appuyez sur [] pour ouvrir le menu [] et appuyez sur le bouton **OK** pour régler [Date & Heure].
3. Appuyez sur [] / [] pour choisir entre les champs Année, Mois, Jour et Heure.
 - Pour augmenter la valeur, appuyez sur [].
 - Pour baisser la valeur, appuyez sur [].
 - L'heure est affichée au format 24-heures.
4. Appuyez sur le bouton **OK** une fois que vous avez fini de régler tous les champs.

3.3.4 Utilisation du flash

Le flash est conçu pour s'allumer automatiquement lorsque les conditions d'éclairage nécessitent l'utilisation du flash. Vous pouvez prendre une photo en utilisant un mode de flash adapté à votre situation.

1. Mettez le sélecteur de mode sur [A], [P], [Tv], [Av], ou [M], puis appuyez sur le bouton [] pour allumer votre appareil photo.
2. Appuyez sur [] / [] jusqu'à ce que le mode de flash désiré apparaisse sur l'écran LCD.
3. Composez votre photo puis appuyez sur le déclencheur.

L'appareil photo possède cinq modes de flash : Auto flash (par défaut), Auto flash Yeux-rouge, Sync. lente, Flash forcé et Flash éteint. Le tableau ci-dessous vous aidera à choisir le mode de flash approprié.





Icône	Mode Flash	Description
[]	FLASH FORCÉ	Le flash se déclenche toujours quel que soit le niveau de lumière ambiante. Sélectionnez ce mode pour prendre des photos avec un fort contraste (en contre-jour) et des ombres profondes.
[]	FLASH ÉTEINT	Le flash ne se déclenche jamais. Sélectionnez ce mode dans les endroits où les photographies avec un flash sont interdites, ou lorsque la distance vous séparant du sujet est trop grande pour le flash.
[]	SYNC. LENTE	Le flash se déclenche avec une vitesse d'obturation plus faible.
[]	FLASH AUTO	Le flash se déclenche automatiquement en fonction du niveau de lumière ambiante. Ce mode n'est pas disponible lorsque l'appareil photo est dans les modes suivants : [Tv], [Av] et [M].
[]	AUTO FLASH YEUX ROUGES	Ce mode peut réduire le phénomène des yeux-rouges lorsque vous voulez obtenir des photos naturelles d'animaux et de personnes dans des endroits sombres.



- Le flash ne peut pas être utilisé avec le mode Vidéo, le mode Rafale [Continu] et [AEB].
- Appuyez sur le bouton d'ouverture du flash pour ouvrir le flash avant de l'utiliser. Autrement le flash ne marchera pas.

3.3.5 Utilisation du retardateur

Le retardateur peut être utilisé dans certains cas comme une photo de groupe. Lorsque vous utilisez cette option, vous devrez soit fixer l'appareil photo sur un trépied (recommandé) soit l'installer sur une surface plate.

1. Stabilisez votre appareil photo sur un trépied ou installez-le sur une surface stable.
2. Mettez le sélecteur de mode sur [A], [P], [Tv], [Av], [M] [] ou [SCN] puis appuyez sur le bouton [] pour allumer votre appareil photo.
3. Appuyez sur [] / [] jusqu'à ce que le mode de retardateur désiré apparaisse sur l'écran LCD.
4. Cadrez votre photo puis appuyez sur le déclencheur.
 - La fonction retardateur est activée.
 - La photo est automatiquement prise après un petit délai.
 - Pour annuler le retardateur à tout moment, appuyez sur le bouton **OK**.



- Si vous souhaitez prendre une autre photo en utilisant le retardateur, répétez ces étapes décrites.

3.3.6 Mise au point

Vous pouvez changer le mode de mise au point en fonction de vos préférences en appuyant sur [◀] / [🌸]. L'appareil photo possède six modes de mise au point : Auto, Macro, Super macro, Infini, Manuel et PF.

3.3.7 Réglage EV/rétroéclairage et verrouillage AE

Vous pouvez régler la valeur d'exposition et le rétroéclairage, ainsi que le verrouillage AE, en appuyant sur [▲] / [📷] [📷]. La fonction de verrouillage AE vous permet de composer facilement une photo et aussi d'obtenir la meilleure exposition.

3.3.8 Utilisation de la fonction zoom

L'appareil photo est équipé d'un zoom optique 6X. L'objectif bouge lorsque vous changez le niveau de zoom optique, pour vous permettre de prendre des photos au téléobjectif et à grand angle. Lorsque vous utilisez la fonction de zoom optique, les photos apparaissent plus proche lorsque vous appuyez sur le bouton **T** et plus distante lorsque vous appuyez sur le bouton **W**.

Vous pouvez aussi agrandir les sujets avec le zoom numérique 5X en appuyant plusieurs fois sur le bouton **T**. Ce mode de zoom est utilisé une fois que le niveau de zoom optique atteint le maximum (6X). Bien que cette fonctionnalité soit utile, plus la photo est agrandie, plus elle sera granuleuse.

Pour prendre une photo avec le zoom numérique, faites comme suit :

1. Ajustez le niveau de zoom avec les boutons **T** / **W**.
 - La fonctionnalité de zoom numérique peut être désactivée en réglant [Zoom numérique] dans le menu [📷] sur [Désactivé].
2. Cadrez votre photo puis appuyez sur le déclencheur.
 - **Le niveau de zoom numérique peut être réglé entre 1,0X et 5,0X.**
 - **Le zoom numérique ne peut pas être utilisé avec le mode [Vidéo].**

3.3.9 Mode Capture

Permet de choisir le mode de capture lorsque vous prenez des photos.

*[1] Unique : Prend une photo à la fois.

*[📷] Continu : Permet de prendre jusqu'à 3 photos à la fois.









*[AEB] AEB : Permet de prendre 3 photos, une avec l'exposition standard, une avec compensation pour sous-exposition et une avec compensation pour sur-exposition.

1. Dans le menu [📷], utilisez [▼] pour sélectionner [Mode Capture] et appuyez sur le bouton **OK**.
2. Utilisez [▲] / [▼] pour sélectionner le mode de capture désiré et appuyez sur le bouton **OK**.
3. Enfoncez le déclencheur au maximum pour prendre une photo.

3.4 Options du menu

3.4.1 Menu de l'appareil photo

Ce menu concerne les paramètres de base utilisés lors des prises de photos.

1. Mettez le sélecteur de mode sur [A], [P], [Tv], [Av], [M] [] ou [SCN] puis appuyez sur le bouton [] pour allumer votre appareil photo.
2. Appuyez sur **MENU** et utilisez [] / [] pour sélectionner [] ou [].
3. Utilisez [] / [] pour sélectionner le réglage désiré et appuyez sur le bouton **OK**.
4. Pour quitter le menu, appuyez sur le bouton **MENU**.

Dans le menu [] :

Élément	Description de la fonction
Taille	Cette option est utilisée pour régler la taille des photos. * 8M / 3 : 2 / 16 : 9 / 5M / 2M / VGA
Qualité	Cette option est utilisée pour régler la qualité (le taux de compression) des photos. * Fine / Standard / Economique
Netteté	Cette option est utilisée pour régler la netteté des photos. * Douce / Normale / Dure
Saturation	Cette option est utilisée pour régler la saturation des photos. * Basse / Normale / Haute
Couleur	Cette option est utilisée pour régler les couleurs des photos. * Standard / Vivante / Sépia / Monochrome
Équilibre des blancs	Cette option est utilisée pour régler l'équilibre des blancs des photos sous divers niveaux de lumière ambiante et permet de prendre des photos sous des conditions similaires à celles utilisées par l'œil humain. * Auto / Incandescent / Fluorescent 1 / Fluorescent 2 / Lumière du jour / Nuageux / Manuel
Manuel WB	Cette option est utilisée pour régler manuellement l'équilibre des blancs et l'enregistrer. Elle est utile lorsque l'équilibre des blancs ne donne pas un bon résultat. Avant de choisir [Exécuter], choisissez le sujet (par exemple du papier blanc) qui sera utilisé pour calibrer l'équilibre des blancs. * Annuler / Exécuter
ISO	Cette option est utilisée pour régler la sensibilité de l'appareil pour les photos. Lorsque la sensibilité est augmentée (et la valeur ISO également), la photo deviendra possible même dans des endroits sombres, mais l'image paraîtra plus pixélisée (granuleuse). * Auto / 50 / 100 / 200 / 400 / 800
Métrage	Cette option est utilisée pour régler la méthode de métrage de l'exposition. * Multi / Point

Dans le menu [] :

Élément	Description de la fonction
Mode Capture	Cette option est utilisée pour régler la méthode d'enregistrement des photos. Voir la section « Mode Capture » de ce manuel pour de plus amples détails. * Unique / Continu / AEB











Mémo audio	Cette option est utilisée pour ajouter ou enlever un mémo audio à une photo. * Activé / Désactivé <ul style="list-style-type: none"> - Vous pouvez enregistrer un mémo audio de jusqu'à 30 secondes après avoir appuyé sur le déclencheur. - Pour arrêter l'enregistrement du mémo audio, appuyez de nouveau sur le déclencheur.
Zoom numérique	Cette option est utilisée pour choisir si le zoom numérique peut être utilisé ou non pendant les photos. * Activé / Désactivé
Aperçu	Cette option est utilisée pour choisir si les photos sont affichées ou non sur l'écran immédiatement après les avoir prises. * Activé / Désactivé
Date	La date de la photo peut être affichée directement sur les photos. Cette fonction doit être activée avant de prendre la photo. * Activé / Désactivé

3.4.2 Sélection du mode de scène

Vous pouvez changer le mode de scène en fonction de vos préférences.

1. Mettez le sélecteur de mode sur [SCN], puis appuyez sur le bouton **OK**. L'écran de sélection du mode de scène s'affiche.
2. Utilisez [▲] / [▼] / [◀] / [▶] pour sélectionner le mode de scène désiré et appuyez sur le bouton **OK** pour confirmer.
 - Appuyez sur [O] / [?] pour afficher une description de chaque mode de scène.

Vous pouvez choisir parmi les 12 modes de scène suivants :

Icône	Mode de scène	Description
[]	Portrait	Sélectionnez ce mode pour faire le point sur des personnes avec un fond de photo flou, même lorsqu'il fait sombre. Dans ce mode, des valeurs ISO élevées et une résolution plus faible sont utilisées.
[]	Paysage	Sélectionnez cette option pour prendre en photo des paysages ou des scènes éloignées.
[]	Sport	Sélectionnez ce mode pour prendre des photos d'objets qui bougent rapidement.
[]	Panorama	Sélectionnez ce mode pour prendre une série de plusieurs photos que vous pouvez combiner ensemble dans un programme pour créer une seule photo.
[]	Nuit	Sélectionnez ce mode pour prendre des photos de personnes contre un arrière-plan de type coucher de soleil ou nuit.
[]	Feux d'artifice	Sélectionnez ce mode pour prendre des photos de feux d'artifices avec une exposition maximale.
[]	Lumière bougie	Sélectionnez cette option pour prendre en photo à la lueur d'une bougie, sans gâcher l'ambiance.
[]	Coucher de soleil	Sélectionnez ce mode pour prendre des photos de coucher de soleil. Ce mode aide à réduire les teintes foncées sur ces types de photos.
[]	Aube	Sélectionnez ce mode pour prendre des photos de levé de soleil. Ce mode aide à réduire les teintes foncées sur ces types de photos.
[]	Neige	Sélectionnez ce mode pour prendre des photos de scène de neige sans obscurcir les sujets et sans les effets bleuâtres.
[]	Plage	Sélectionnez ce mode pour prendre des photos de scènes brillantes comme à la plage ou la mer.

Icône	Mode de scène	Description
[]	Plante	Sélectionnez ce mode pour prendre des photos de plantes ou de fleurs. Ce mode aide à augmenter la luminosité des couleurs.

3.4.3 Mode vidéo

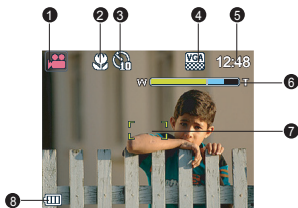

3.4.3.1 Informations sur l'écran LCD (mode vidéo)

1. Indicateur de mode
2. Réglage Mise au point
3. Indicateur de retardateur
4. Résolution vidéo/qualité vidéo
5. Temps d'enregistrement disponible/Temps écoulé
6. Etat du zoom
7. Zone de mise au point
8. Etat des piles



3.4.3.2 Enregistrer des clips vidéo

Ce mode vous permet d'enregistrer des clips vidéo avec du son via le microphone intégré.





1. Mettez le sélecteur de mode sur [] puis appuyez sur le bouton [] pour allumer votre appareil photo.
2. Pour débiter l'enregistrement, appuyez sur le déclencheur.
3. Pour arrêter l'enregistrement, appuyez de nouveau sur le déclencheur.



- **Pendant l'enregistrement d'un clip vidéo, le flash ne peut pas être utilisé.**
- **Lorsque vous enregistrez un clip vidéo sur une carte mémoire SD, n'ouvrez jamais le compartiment piles/carte mémoire et n'enlevez jamais les piles ou la carte mémoire SD. Ceci pourrait endommager la carte mémoire SD ou les données qu'elle contient.**

3.4.3.3 Menu vidéo

Ce menu concerne les paramètres de base utilisés lors de l'enregistrement des clips vidéo.

1. Mettez le sélecteur de mode sur [] puis appuyez sur le bouton [] pour allumer votre appareil photo.
2. Appuyez sur le bouton **MENU**.
3. Utilisez [] / [] pour sélectionner le réglage désiré et appuyez sur le bouton **OK**.
4. Pour quitter le menu, appuyez sur le bouton **MENU**.

Élément	Description de la fonction
Taille	Cette option est utilisée pour régler la taille de l'image. * VGA / Q-VGA
Qualité	Cette option est utilisée pour régler la qualité (le taux de compression) de l'image. * Fine / Standard
Couleur	Cette option est utilisée pour régler les couleurs des images. * Standard / Vivante / Sépia / Monochrome

3.4.4 Mode Lecture

3.4.4.1 Informations sur l'écran LCD (lecture de photo)

1. Mode Lecture
2. Date & heure de la photo
3. Numéro du fichier/Nombre total de fichiers
4. Histogramme
5. Métrage
6. Mode Flash
7. ISO
8. Valeur d'exposition
9. Equilibre des blancs
10. Taille/qualité de la photo
11. Indicateur de mode
12. Indicateur de DPOF
13. Indicateur de protection
14. Indicateur de mémo audio



3.4.4.2 Informations sur l'écran LCD (lecture vidéo)



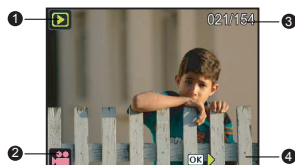



1. Mode Lecture
2. Indicateur de mode
3. Numéro du fichier/Nombre total de fichiers
4. Indicateur de lecture





3.4.4.3 Mode Lecture – L'essentiel

3.4.4.3.1 Visualisation des photos

Vous pouvez regarder les photos que vous venez de prendre.

1. Appuyez sur le bouton [] pour allumer votre appareil photo.
2. Réglez le sélecteur de mode sur [].
 - La dernière photo prise apparaît sur l'écran LCD.
3. Utilisez [] / [] pour aller sur la photo désirée.
 - Pour afficher la photo précédente, appuyez sur le bouton [].
 - Pour afficher la photo suivante, appuyez sur le bouton [].



• Appuyez sur [] / [] pour changer entre les différents modes d'affichage d'informations de lecture.

3.4.4.3.2 Agrandir des photos

Lors de la visualisation de vos photos, vous pouvez agrandir une partie sélectionnée de l'image. Cet agrandissement vous permet de voir précisément les détails. Le niveau du zoom affiché sur l'écran indique le rapport d'agrandissement.

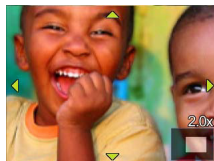

1. Réglez le sélecteur de mode sur [].
2. Réglez le niveau de zoom à l'aide des boutons [W] / [T].
 - Pour agrandir la photo, appuyez sur le bouton [T].
 - Pour retourner à la taille normale, appuyez sur le bouton [W].
 - Le niveau d'agrandissement est affiché sur l'écran LCD.
3. Pour regarder d'autres parties d'une photo, appuyez sur les boutons [▲] / [▼] / [◀] / [▶] pour vous déplacer sur la photo agrandie.







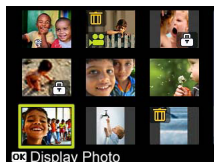

 • Le niveau d'agrandissement varie entre 1x et 8x, avec pas de 0,5x.

3.4.4.3.3 Mode d'affichage miniature

Cette fonction vous permet d'afficher en même temps jusqu'à neuf photos miniatures sur l'écran LCD, afin de pouvoir rechercher rapidement une photo en particulier.

1. Réglez le sélecteur de mode sur [].
2. Appuyez une fois sur le bouton [W] / [].
 - Les photos sont affichées en mode d'affichage miniature.
 - Les photos que vous avez sélectionné avec les boutons [▲] / [▼] / [◀] / [▶] sont indiquées par des bords verts.
 - Lorsqu'il y a plus de 10 photos, utilisez les boutons [▲] / [▼] pour naviguer.
3. Utilisez les boutons [▲] / [▼] / [◀] / [▶] pour sélectionner une photo que vous désirez afficher en plein écran.
4. Appuyez sur le bouton **OK** pour afficher la photo sélectionnée en plein écran.



 Les icônes correspondants [], [], [], [] seront aussi affichés dans le mode d'affichage miniature.

3.4.4.3.4 Rotation des photos

Lorsque vous regardez des photos, vous pouvez, si désiré, les tourner par 90 degrés vers la droite ou vers la gauche.

1. Réglez le sélecteur de mode sur [].
 - Appuyez sur le bouton [▲] pour tourner la photo sélectionnée par 90 degrés vers la gauche.
 - Appuyez sur le bouton [▼] pour tourner la photo sélectionnée par 90 degrés vers la droite.
2. Appuyez sur le bouton **OK** pour enregistrer la photo tournée.



 La photo tournée remplacera la photo originale.

3.4.4.3.5 Supprimer des photo/des clips vidéo

Cette option est utilisée pour supprimer une ou toutes les photos/les clips vidéo enregistrés sur la carte mémoire SD de l'appareil ou dans la mémoire intégrée. Veuillez noter que les photos ou les clips vidéo que vous avez effacés seront perdus pour de bon. Faites donc attention avant d'effacer des fichiers.

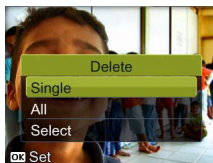

1. Réglez le sélecteur de mode sur [].
2. Appuyez sur le bouton [] pour ouvrir l'écran de suppression.
3. Utilisez [] / [] pour sélectionner l'option désirée et appuyez sur le bouton **OK**.
 - [Unique] : Efface seulement la photo/le clip vidéo sélectionné.
 - [Tout] : Efface toutes les photos/les clips vidéo.
 - [Sélectionner] : Sélectionne une photo/un clip vidéo dans le mode d'affichage miniature et l'efface.
4. Sélectionnez [Exécuter] avec [] / [] et appuyez sur le bouton **OK**.
 - Sélectionnez [Annuler] et appuyez sur le bouton **OK** pour annuler et retourner au mode Lecture de photo.

3.4.4.4 Menu de lecture









1. Réglez le sélecteur de mode sur [].
2. Appuyez sur le bouton **MENU** et utilisez [] / [] / [] / [] pour sélectionner le réglage désiré et appuyez sur le bouton **OK**.
3. Pour quitter le menu de lecture, appuyez sur le bouton **MENU**.

Lecture 1: Élément	Description de la fonction
Diaporama	La fonction diaporama vous permet d'afficher vos photos automatiquement en ordre séquentiel comme dans un diaporama. Il s'agit d'une fonction très utile et pratique pour visualiser les photos enregistrées et pour les présentations. Vous pouvez régler la durée des intervalles du diaporama. * 3 sec. / 5 sec. / 10 sec. <ul style="list-style-type: none">- Seulement la première image des clips vidéo est affichée et ceux-ci ne sont pas joués.- Pour arrêter le diaporamas, appuyez sur le bouton OK.
DPOF	Cette option est utilisée pour sélectionner des photos pour les imprimer, et de choisir le nombre de copies et l'affichage de la date au format DPOF. Vous pouvez facilement imprimer les photos en insérant votre carte mémoire SD dans une imprimante compatible DPOF ou dans une boutique d'impression.
Protéger	Cette option permet de régler certains fichiers en lecture seulement pour empêcher leur effacement par erreur.
Redimensionner	Cette option est utilisée pour changer la taille d'une photo prise, pour la rendre plus petite. Par contre, les photos suivantes ne peuvent pas être redimensionnées : <ul style="list-style-type: none">- Les photos de taille 3:2, 16:9 et VGA- Les photos prises avec un autre appareil photo.- Les photos protégées- Les clips vidéo- Les photos ne peuvent pas être redimensionnées lorsque la carte SD est protégée.- Les photos ne peuvent pas être redimensionnées à 3:2 ou 16:9.
Copier vers Carte	Cette option est utilisée pour copier les fichiers de la mémoire interne de l'appareil photo sur la carte mémoire. Vous ne pouvez faire ceci que si vous avez installé une carte mémoire SD et s'il y a des photos dans la mémoire interne. * Annuler / Exécuter

3.4.5 Mode Configuration

3.4.5.1 Menu de configuration

Cette fonction est utilisée pour régler les réglages par défaut utilisé par votre appareil photo.

1. Mettez le sélecteur de mode sur [] puis appuyez sur le bouton [] pour allumer votre appareil photo.
2. Appuyez sur [] / [] pour sélectionner le menu [] / [].
3. Utilisez [] / [] pour sélectionner l'option désirée et appuyez sur le bouton **OK**.
4. Pour quitter le menu de configuration, réglez le sélecteur de mode sur un autre mode.

Dans le menu [] :

Élément	Description de la fonction
Info carte	Cette option affiche la taille totale et l'espace libre restant sur la carte mémoire SD dans votre appareil photo.
Réinit. no. Photo	Cela crée un nouveau dossier sur votre carte mémoire. A partir de ce point, les nouvelles photos prises seront enregistrées dans ce nouveau dossier, commençant avec le numéro de fichier 0001. * Annuler / Exécuter
Formater	Le formatage efface tous les fichiers et reformate la carte mémoire SD dans votre appareil photo. Les fichiers protégés sont aussi effacés. Une carte mémoire SD ne peut pas être formatée si elle est protégée en écriture. * Annuler / Exécuter
Bip	Cette option règle si le son de l'appareil photo est coupé ou non chaque fois que vous appuyez sur les boutons de l'appareil photo. * Activé / Désactivé
Auto éteint	L'appareil s'éteindra automatiquement après une certaine durée si l'appareil n'est pas utilisé. Cette fonction est pratique pour économiser les piles. * 3 Min./ 5 Min./ 10 Min. / Désactivé
USB	Cette option est utilisée pour choisir l'un des modes suivants pour d'autres réglages. * PC / PictBridge
Luminosité LCD	Cette option est utilisée pour régler la luminosité de l'écran LCD. Vous pouvez choisir une valeur entre -5 et +5.

Dans le menu [] :

Élément	Description de la fonction
Date/Heure	Cette option est utilisée pour régler la date et l'heure. Voir 3.3.3 « Réglage de la date et de l'heure » pour de plus amples détails.
Réinit. système	Cette option est utilisée pour restaurer tous les réglages sur les valeurs d'origine de l'appareil photo. L'heure ne sera pas effacée. * Annuler / Exécuter
Langue	Cette option est utilisée pour régler la langue des menus de l'écran LCD. Voir 3.3.2 « Réglage de la langue de l'écran » pour de plus amples détails.
Sortie vidéo	Cette option est utilisée pour régler la sortie vidéo du l'appareil vidéo sur lequel vous allez connecter l'appareil photo. * PAL / NTSC
Info système	Cette option affiche le numéro de version du microprogramme de l'appareil photo.

4 Fonctions PC

4.1 Logiciels inclus

L'appareil photo est livré avec les logiciels suivants. Pour installer les logiciels, référez-vous aux informations fournies sur les CD respectifs.

Ulead Photo Express

Ulead® Photo Express™ 5.0 SE est un logiciel complet de gestion des photos numériques. Copiez facilement vos photos d'un appareil photo numérique ou d'un scanner. Editez et améliorez les images en utilisant des outils d'édition simples d'emploi ainsi que des filtres et des effets photographiques « sympas ». Construisez des projets de photos créatifs et partagez les résultats via messagerie électronique ou avec d'autres options d'impression.

Ulead Photo Explorer

Ulead® Photo Explorer™ 8.0 SE offre une interface simple mais puissante pour transférer, parcourir, modifier et redistribuer des fichiers numériques. C'est un outil complet parfait pour les propriétaires d'appareil photo numérique, de Webcam, de caméra numérique, de scanner et pour n'importe qui désirant manipuler des fichiers numériques.

Ulead Cool 360



Ulead® Cool 360™ SE permet d'éditer facilement et rapidement les photos pour transformer une série de photos en des scènes de 360° ou panoramique à angle large pour une expérience plus intense. L'interface intuitive de Cool 360 et l'assistant simple d'utilisation permet d'obtenir des beaux panoramas rapidement et les fonctions avancées de déformation, mélange et d'alignement donnent des résultats excellents. Partagez vos panoramas, une fois terminé, par email ou avec des pages Web ou insérez-les dans des documents ou des présentations.

4.2 Transférer des fichiers sur votre PC

Une fois que vous avez connecté l'appareil photo à votre ordinateur à l'aide du câble USB, vous pouvez utiliser votre ordinateur pour partager les photos ou clips vidéo que vous avez pris, avec votre famille ou vos amis via email ou en les postant sur Internet. Avant de continuer, vérifiez les caractéristiques de votre système avec le tableau suivant.

	Configuration minimale requise (Windows)
Processeur	Pentium® III 600 MHz ou plus
Système d'exploitation	Windows 2000 / ME / XP / Vista
Mémoire RAM	64 Mo
Espace sur le disque dur	128 Mo d'espace libre sur le disque dur
Périphériques nécessaires	Un lecteur CD-ROM Un port USB libre

4.2.1 Etape 1 : Connectez l'appareil photo à votre ordinateur.

1. Mettez le sélecteur de mode sur [] puis appuyez sur le bouton [] pour allumer votre appareil photo.
2. Dans le menu [], sélectionnez [USB] avec ▲ / ▼ et appuyez sur le bouton **OK**.
3. Sélectionnez [PC] avec ▲ / ▼ et appuyez sur le bouton **OK**.
4. Branchez une extrémité du câble USB sur un port USB de votre ordinateur.
5. Une icône représentant le disque amovible apparaît dans "Mon ordinateur"; elle contient vos fichiers photo et clips vidéo.

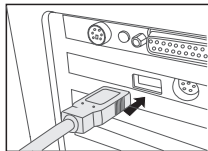

4.2.2 Etape 2 : Copier des photos et des clips vidéo

Lorsque l'appareil photo est allumé et connecté à votre ordinateur, il est considéré comme un lecteur de disque, comme une disquette ou un CD-ROM. Vous pouvez télécharger (transférer) des photos en les copiant depuis le "Disque Amovible" vers le disque dur de votre ordinateur.

Windows

Ouvrez le disque amovible et double-cliquez sur le dossier DCIM pour l'ouvrir et afficher d'autres dossiers. Vos photos sont enregistrées dans ce(s) dossier(s). Sélectionnez les photos/les clips vidéo désirés et choisissez « Copier » dans le menu « Editer ». Ouvrez l'emplacement destination (dossier) et choisissez « Coller » dans le menu « Editer ». Vous pouvez aussi « cliquer et glisser » les fichiers photo de l'appareil photo dans le dossier désiré.





- Les utilisateurs de carte mémoire peuvent aussi utiliser un lecteur de carte mémoire (fortement recommandé).
- L'application de lecture vidéo n'est pas incluse. Assurez-vous que l'application de lecture vidéo a été installée sur votre ordinateur.

4.3 Mode PictBridge

Même si vous n'avez pas d'ordinateur, vous pouvez directement connecter votre appareil photo numérique à une imprimante compatible PictBridge pour effectuer des sélections et des impressions des images à l'aide de l'écran et des contrôles de l'appareil photo numérique. Le support PictBridge vous permet également de spécifier les images à imprimer et le nombre de copies.

Pour connecter l'appareil photo à l'imprimante :

1. Mettez le sélecteur de mode sur [] puis appuyez sur le bouton [] pour allumer votre appareil photo.
2. Dans le menu [], sélectionnez [USB] avec ▲ / ▼ et appuyez sur le bouton **OK**.
3. Sélectionnez [PictBridge] avec ▲ / ▼ et appuyez sur le bouton **OK**.
4. Connectez l'appareil photo à l'imprimante à l'aide du câble USB fourni.
L'écran s'éteint automatiquement et l'écran de réglage s'affiche sur le moniteur après quelques secondes.

5 Guide de dépannage

Veuillez vous référer à la liste des problèmes et des solutions ci-dessous avant de renvoyer votre appareil photo pour obtenir un dépannage. Si le problème persiste, contactez votre revendeur local ou un centre de dépannage.

Problèmes	Causes	Solutions
L'appareil photo ne s'allume pas.	Pas de batterie ou la batterie n'est pas correctement insérée.	Insérez correctement la batterie.
	La batterie est déchargée.	Rechargez la batterie.
La batterie se décharge trop rapidement.	La température ambiante est trop basse.	—
	L'appareil est utilisé dans des endroits sombres, nécessitant le flash.	—
	La batterie n'est pas complètement rechargée. La batterie n'est pas utilisée pendant une longue période après avoir été rechargée.	Rechargez la batterie au maximum puis déchargez-la complètement au moins une fois avant utilisation.
La batterie ou l'appareil devient chaud.	L'appareil photo ou le flash a été utilisé continuellement pendant une longue période de temps.	
Le flash ne marche pas.	Le flash de l'appareil photo a été éteint.	Réglez le flash sur le mode Flash Auto.
	L'éclairage ambiant est suffisant.	
Le flash marche mais la photo est toujours trop foncée.	La distance entre le sujet et l'appareil est trop grande pour le flash.	Rapprochez-vous et reprenez une photo.
La photo est trop claire ou trop foncée.	L'exposition est excessive ou inappropriée.	Réinitialisez la compensation d'exposition.
Je n'arrive pas à formater une carte mémoire.	La carte mémoire est protégée en écriture.	Déprotégez la carte mémoire.
	La carte mémoire a atteint la fin de sa durée de vie.	Utilisez une nouvelle carte mémoire.

Problèmes	Causes	Solutions
Impossible de transférer des images.	L'espace libre sur le disque dur de votre ordinateur est insuffisant.	Assurez-vous que l'espace libre sur le disque dur est suffisant pour lancer Windows et que le pilote permettant de télécharger des fichiers image dispose d'un espace libre équivalent ou supérieur à la taille de la carte mémoire dans l'appareil photo.
	L'appareil photo n'est pas alimenté.	Rechargez la batterie ou utilisez une nouvelle batterie si nécessaire.
L'appareil photo ne prend aucune photo lorsque j'appuis sur le déclencheur.	La batterie est trop faible.	Rechargez la batterie.
	L'appareil n'est pas en mode de prise de vue.	Réglez l'appareil sur le Mode prise de vue.
	Le déclencheur n'a pas été complètement enfoncé.	Enfoncez le déclencheur au maximum.
	La mémoire flash ou la carte mémoire est pleine.	Utilisez une autre carte mémoire ou supprimez des fichiers.
	Le flash est en train de se recharger.	Attendez jusqu'à ce que l'icône de flash arrête de clignoter.
	L'appareil photo ne détecte pas la carte mémoire.	Formatez la carte mémoire avant la première utilisation ou avant de l'utiliser avec un autre appareil photo.
Impossible d'imprimer des photos avec des imprimantes compatibles PictBridge.	L'appareil photo est connecté à l'imprimante lorsqu'il est éteint.	Veillez allumer l'appareil photo, sélectionner [PictBridge] puis le connecter à l'imprimante.
Le message « File Full » (Plus d'espace fichier) s'affiche et l'appareil photo ne prend pas la photo.	Le nombre de fichiers et/ou de dossiers dépasse la limite du système.	Sauvegardez les données puis supprimez certains ou tous les fichiers et/ou dossiers. Lorsque vous prenez des photos, le système crée automatiquement des dossiers.

6 Caractéristiques techniques

Élément	Description
Capteur d'image	CCD
Pixels réels	8,0 Méga pixels
Taille des photos/clips vidéo	Photos (JPEG) : 3264 x 2448, 3264 x 2175, 3264 x 1835, 2560 x 1920, 1600 x 1200, 640 x 480 Clips vidéo : 640 x 480, 320 x 240
Média d'enregistrement	Mémoire interne 18 Mo Carte mémoire SD
Zoom	Optique : 6X Numérique : 5X
Objectif	Nombre F : Largeur : 2,8 / Télé : 4,8 Distance focale : 7,8 mm – 46,8 mm (équivalent à 37 mm - 222 mm sur un appareil photo 35 mm)
Ecran LCD	2,5 pouces LCD TFT couleur (153,6K pixels)
Retardateur	Délai 10 sec, délai 2 sec
Compensation de l'exposition	-2,0EV ~ +2,0EV (pas de 0,3EV)
Balance des blancs	Auto, Incandescent, Fluorescent 1, Fluorescent 2, Lumière du jour, Nuageux, Manuel
ISO	Auto/50/100/200/400/800
Interface	Connecteur USB 2.0, terminal A/V
Alimentation	2 piles AA (alcalines ou Ni-MH)
Dimensions	Environ 99,8 x 65 x 27,5 mm (42,5 mm avec l'anneau de l'objectif)
Poids	Environ 182g (sans piles et carte mémoire SD)

* La conception et les caractéristiques techniques sont sujettes à modification sans préavis.

Informations de service

Support technique

Pour les mises à jour gratuites des pilotes, les informations sur nos produits et les communiqués de presse, veuillez visiter le site Web suivant :

<http://www.BenQ.com>

<Mémo>