



# MIO★STAR

## BAK 235 SA++



Gefrierschrank  
Congélateur  
Congelatore







# Gefrierschrank BAK 235 SA++

## Gratulation!

Mit diesem Gerät haben Sie ein Qualitätsprodukt erworben, welches mit grösster Sorgfalt hergestellt wurde. Es wird Ihnen bei richtiger Pflege während Jahren gute Dienste erweisen.

Vor der ersten Inbetriebnahme bitten wir Sie jedoch, die vorliegende Bedienungsanleitung gut durchzulesen und vor allem die Sicherheitshinweise genau zu beachten.

**Personen, die mit der Bedienungsanleitung nicht vertraut sind, dürfen das Gerät nicht benutzen.**

Deutsch

## Inhaltsverzeichnis

	Seite		Seite
<b>Sicherheitshinweise</b>	<b>2</b>	<b>Störungen</b>	<b>12</b>
Hinweise zu dieser Anleitung	3	<b>Abtauen</b>	<b>14</b>
Auspacken	3	<b>Aufbewahrung / Wartung / Reinigung</b>	<b>15</b>
<b>Übersicht der Geräte- und Bedienteile</b>	<b>4</b>	<b>Entsorgung</b>	<b>16</b>
<b>Inbetriebnahme</b>	<b>5</b>	<b>Technische Daten</b>	<b>16</b>
– Vor der ersten Inbetriebnahme	5		
– Verwendungszweck	5		
– Transport / Aufstellort	6		
– Aufstellen	7		
– Ans Stromnetz anschliessen	7		
– Einschalten und Temperatur wählen	8		
– Kälteakku, Eiswürfelschale, Fächer, Schubfächer	9		
– Türe öffnen	9		
<b>Tipps und Tricks</b>	<b>10</b>		
– Was Sie wissen sollten	10		
<b>Energiesparen</b>	<b>12</b>		
<b>Stromunterbruch</b>	<b>12</b>		





## 2 Sicherheitshinweise



Deutsch

**Bitte lesen Sie diese Hinweise aufmerksam durch, bevor Sie Ihr Gerät an das Netz anschliessen. Sie enthalten wichtige Sicherheits- und Betriebshinweise.**

- Bedienungsanleitung vollständig durchlesen und für Nachbenutzer aufbewahren
- Lassen Sie Kinder nicht mit oder in Kühl- und Gefriergeräten spielen – Schlüssel von Gefriergeräten (wo vorhanden) ausser Reichweite von Kindern aufbewahren
- Das Gerät darf nur an einer geerdeten Steckdose (230 V / 50 Hz) mit einer Absicherung von 10 A betrieben werden. Keine Verlängerungskabel und Mehrfachsteckdosen verwenden (Überhitzungsgefahr)
- Den Netzstecker unbedingt ziehen:
  - bei Defekten / Störungen
  - vor jeder Umplatzierung des Gerätes
  - vor jeder Reinigung / Abtauvorgang
- Das Netzkabel darf nie über Ecken oder Kanten herunterhängen oder gar eingeklemmt werden. Netzkabel nicht über heisse Gegenstände legen oder hängen sowie vor Öl schützen
- Netzkabel regelmässig auf Beschädigungen untersuchen. Bei Beschädigung Netzstecker ziehen und Netzkabel-/Stecker sofort durch den MIGROS-Service ersetzen lassen
- Netzstecker/-kabel und Gerät nicht mit feuchten oder nassen Händen berühren. Immer am Stecker und nicht am Kabel ziehen
- Gerät nicht verwenden bei:
  - Gerätestörung
  - beschädigtem Netzkabel
  - wenn das Gerät umgefallen ist oder wenn sonstige Beschädigungen vorliegenIn solchen Fällen das Gerät sofort durch den MIGROS-Service überprüfen und reparieren lassen
- Bei der Wahl des Anwendungsortes müssen folgende Punkte berücksichtigt werden:
  - Gerät auf eine trockene, stabile und ebene Standfläche und nicht direkt unter eine Steckdose stellen
  - Weitere Hinweise auf Seite 6 beachten
  - Das Gerät ist nur für den Haushaltsgebrauch und in geschlossenen, trockenen Räumen bestimmt
- Nur Original-Ersatzteile verwenden
- Der Hersteller haftet nicht, wenn die nachstehenden Hinweise nicht beachtet werden

- Personen, einschliesslich Kinder, die aufgrund ihrer physischen, sensorischen oder geistigen Fähigkeiten oder ihrer Unerfahrenheit oder Unkenntnis nicht in der Lage sind, das Gerät sicher zu benutzen, dürfen das Gerät nicht ohne Aufsicht oder Anweisung durch eine verantwortliche Person benutzen
- Anschluss und Aufstellung exakt nach den Angaben des Herstellers vornehmen. Im Zweifelsfall ist ein Fachmann hinzuziehen. Elektrische Anschlussbestimmungen und Angaben auf dem Typenschild müssen übereinstimmen
- Reparaturen und Eingriffe in das Gerät dürfen nur durch den MIGROS-Service durchgeführt werden
- Ausgediente Geräte vom Netz trennen und unbrauchbar machen. Schnapp- und Riegelschlösser (sofern vorhanden) von ausgedienten Geräten entfernen oder unbrauchbar machen, damit sich Kinder nicht selbst einschliessen können – Erstickungsgefahr! Danach Gerät einer ordnungsgemässen Entsorgung zuführen
- Das Gerät aussen und innen nicht beschädigen, z.B. durch Aufstechen der Kältemittelkanäle mit scharfen Gegenständen, Abknicken von Rohrleitung, Abkratzen von Oberflächenbeschichtungen usw.. Heraus-spritzendes Kältemittel kann zu Augenverletzungen führen und ist brennbar. Bei Beschädigung Netzstecker ziehen, Raum gut durchlüften und offenes Feuer oder Zündfunken vermeiden
- Belüftungsöffnungen des Gerätes nicht abdecken
- Im Gerät keine explosiven Stoffe (diese könnten durch Funken des Thermostats explodieren) oder elektrische Geräte aufbewahren/anwenden
- Glasflaschen mit Flüssigkeiten, die gefrieren können sowie kohlenstoffhaltige Getränke nicht im Gefrierschrank lagern
- Eisdübel und Wassereis nicht sofort nach dem Herausnehmen aus dem Gefrierschrank essen, es können Erfrierungen auftreten
- Gerät niemals mit einem elektrischen Gerät wie z.B. Haartrockner, Dampfreiniger abtauen: Stromschlaggefahr!





## Hinweise zu dieser Anleitung

Diese Bedienungsanleitung kann nicht jeden denkbaren Einsatz berücksichtigen. Für weitere Informationen oder bei Problemen, die in dieser Bedienungsanleitung nicht oder nicht ausführlich genug behandelt werden, wenden Sie sich bitte an unseren Kühlgeräte-Kundendienst unter der Telefonnummer 0848 801 001.

**Bewahren Sie diese Bedienungsanleitung sorgfältig auf und geben Sie diese allenfalls an Nachbenutzer weiter.**

Deutsch

## Auspacken

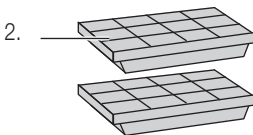

- Gefrierschrank aus der Verpackung nehmen
  
- Bitte überprüfen Sie nach dem Auspacken, ob folgende Teile vorhanden sind:
  1. Gefrierschrank
  2. Eiswürfelschalen (2x)
  3. Kälteakku (1x; ohne Abbildung)
  
- Die **Eiswürfelschalen gründlich reinigen**. Gefrierschrank mit feuchtem Tuch abwischen und trockenreiben
- **Kontrollieren Sie, ob die Netzspannung (230 V)** mit der Gerätespannung, welche auf dem Leistungsschild angegeben ist, übereinstimmt
- **Vernichten Sie sämtliche Plastikbeutel**, denn diese könnten für Kinder zu einem gefährlichen Spielzeug werden!





## 4 Übersicht der Geräte- und Bedienteile

Deutsch

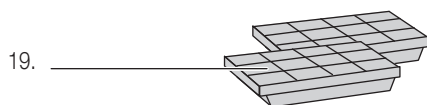
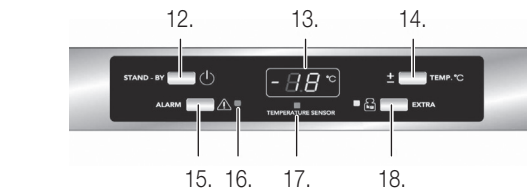
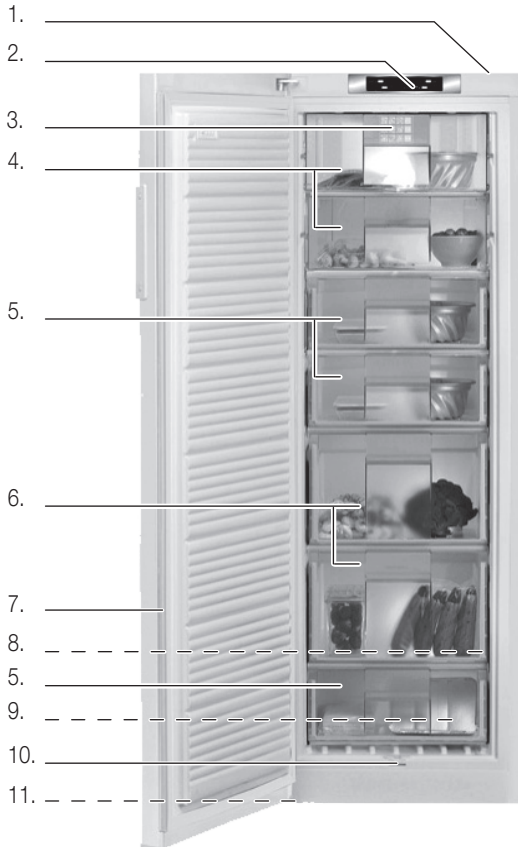

### Gefrierschrank:

1. Oberteil (keine schwere Gegenstände draufstellen!)
2. Bedien-/Anzeigeteil
3. Fach für 2 Eiswürfelschalen und 1 Kälteakku (in Schnellgefrierfach)
4. Schnellgefrierfächer
5. Kippsichere Schubfächer (3x)
6. Kippsichere XL-Schubfächer (2x)
7. Dichtungsgummi (sauber halten)
8. Anti-Vakuum-Ventil (hinter Schubfach)
9. Typenschild
10. Tauwasserabfluss (ausziehbar)
11. Füße (höhenverstellbar; auf Unterseite)

### Bedienteil:

12. Ein-/Aus-Taste
13. Digitale Temperaturanzeige
14. Temperatureinstellung
15. Akustischer Alarm abschalten
16. Rote Kontrollanzeige: blinkt rot bei zu hoher Innentemperatur des Gefrierschranks
17. Temperatur-Sensor aktiv
18. Supergefrierschalter mit gelber Kontrollanzeige

### Zubehör:

19. Eiswürfelschalen (2x); Symbolbild
20. Kälteakku (ohne Abbildung)





3 Stunden warten!

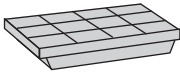

## Vor der ersten Inbetriebnahme

Bitte beachten Sie, dass unsachgemässer Umgang mit Strom tödlich sein kann. Bitte lesen Sie daher die Sicherheitshinweise auf Seite 2 und die nachfolgenden Sicherheitsmassnahmen:

- Das Reinigen darf nur nach Ziehen des Netzsteckers erfolgen
- Gerät nur in trockenen und kühlen Räumen verwenden
- Gerät während des Transports nicht mehr als 45° schwenken und nachher *mindestens 3 Stunden aufrecht stehen lassen*. *Nicht an den Strom anschliessen (Gerät nimmt sonst Schaden)!*

**Vor dem ersten Gebrauch** die Eiswürfelschalen mit warmem Wasser und etwas Spülmittel gründlich abwaschen. Das Gerät innen und aussen mit einem angefeuchteten Tuch abwischen und gut trockenreiben (siehe «Reinigung» Seite 15).

## Verwendungszweck

Der Gefrierschrank ist zum Einfrieren und Lagern von Lebensmitteln oder von Tiefkühlkost geeignet. Andere Anwendungen sind unzulässig und könnten zudem gefährlich sein.



### Hinweis:

- Das Gerät ist nur für den Gebrauch im Haushalt bestimmt





## 6 Inbetriebnahme

Deutsch



### 1. Transport / Aufstellort

Beim Transport und bei der Wahl des Anwendungsortes müssen folgende Punkte berücksichtigt werden:

- Das Gerät beim Transport nicht mehr als 45° kippen
- Das in diesem Gerät verwendete Kühlmittel Isobutan (R600a), ist sehr umweltfreundlich, aber auch leicht entzündlich. Daher ist beim Transport und Aufstellen darauf zu achten, dass der Kühlkreislauf nicht beschädigt wird. Herausspritzendes Kühlmittel könnte zu Augenverletzungen führen oder sich entzünden.  
Im Falle einer Beschädigung unbedingt:
  - Offenes Feuer oder Zündquellen (wie z.B. Lichtschalter) vermeiden
  - Netzstecker ziehen
  - Raum während mehreren Minuten gut durchlüften
  - MIGROS-Service kontaktieren (Nummer auf der Rückseite)
- Gerät auf eine trockene, stabile und ebene Fläche und nicht direkt unter eine Steckdose stellen

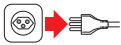

- Das Gerät ist nicht für den Einbau geeignet
- **Netzstecker nicht einstecken!**
- Stellen Sie das Gerät in einem trockenen, belüfteten Raum auf. In einem sehr feuchten Raum könnte sich die Luftfeuchtigkeit am Gerät niederschlagen und Rost verursachen. Nicht im Freien anwenden!
- **Das Gerät funktioniert bei einer Umgebungstemperatur von +10 °C bis +38 °C (= Klimaklasse SN-T). Besonders kalte oder extrem warme Räume sind für den Betrieb des Gerätes nicht geeignet!**

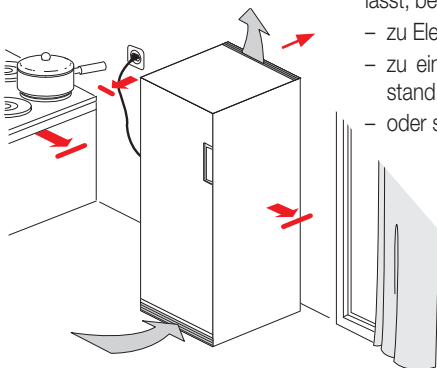

- Gerät nicht direkter Sonnenstrahlung aussetzen oder in der Nähe einer Heizung oder eines Herdes anwenden. Die Kühlleistung ist sonst zu klein und der Stromverbrauch steigt markant an
- Der Abstand zur Decke muss mindestens 5 cm und zur Rückwand 4 cm betragen
- Wenn sich die Aufstellung neben einer Wärmequelle nicht vermeiden lässt, beachten Sie bitte folgende **Mindestabstände**:
  - zu Elektroherden 3 cm und zu Kohle- oder Ölherden 30 cm
  - zu einem anderen Kühl- oder Gefrierschrank 2 cm (Lüftungsabstand wegen Schwitzwasserbildung)
  - oder stellen Sie eine geeignete Isolierplatte dazwischen







## 2. Aufstellen

- **Netzstecker nicht einstecken!**
- Bevor Sie Ihr Gerät an den vorgesehenen Platz schieben, sollten Sie **kontrollieren, ob an der Geräterückseite Rohrleitungen** nicht die Wand berühren könnten. Beim Betrieb würde dies störende Geräusche verursachen
- Falls sich auf der Rückseite des Gerätes noch Styropor-Stücke (= Transportschutz) befinden, diese vorsichtig entfernen
- Durch Drehen der beiden vorderen Füße kann die Höhe individuell eingestellt werden (z.B. bei Bodenunebenheiten). Auf stabilen Stand des Gerätes achten!
- Der Türanschlag kann von links nach rechts durch den MIGROS-Service gewechselt werden

## 3. Ans Stromnetz anschliessen

Beachten Sie bitte die Sicherheitsvorschriften auf Seite 2.



3 Stunden warten!



- **Wichtig: Netzstecker nicht einstecken!**  
*Bevor das Gerät ans Stromnetz angeschlossen wird, muss es mindestens 3 Stunden in der aufrechten Position stehen, damit sich die Kühlflüssigkeit im Inneren setzen kann! Das Gerät nimmt sonst Schaden (keine Garantie)!*

- Keine Verlängerungskabel und Mehrfachsteckdosen verwenden! Diese könnten eine Überlastung des Anschlusses zur Folge haben
- Der Zugriff zum Netzstecker muss nach der Installation jederzeit gewährleistet sein oder es muss möglich sein, die Netztrennung über einen zweipoligen Schalter zu erreichen
- In der Zwischenzeit kann das Gerät innen feucht ausgewischt und trockengerieben werden (siehe auch «Reinigung» Seite 15)
- Um eine Beschädigung des Kompressors zu vermeiden, muss nach dem Ausschalten (oder nach Ziehen/Wiedereinstecken des Netzsteckers) mindestens 10 Minuten gewartet werden, bevor das Gerät wieder eingeschaltet wird

### Tipps:

- **Gerät** über die gleiche Sicherung, wie die Beleuchtung anschliessen (z.B. im Keller). Sollte die Sicherung unbemerkt ausfallen, würde dies spätestens beim Einschalten des Lichtes auffallen. Bei einer unabhängigen Sicherung würde der Unterbruch unter Umständen zu spät bemerkt werden. Fragen Sie im Zweifelsfall einen Elektroinstallateur
- Netzstecker beschriften, damit er nicht irrtümlich gezogen wird





## 8 Inbetriebnahme

### 4. Einschalten und Temperatur wählen



- Das Gerät ist nach dem Einstecken des Netzsteckers betriebsbereit (in der Anzeige leuchtet ein Punkt auf)

Deutsch





- Gerät durch Drücken der «STAND-BY»-Taste  einschalten (in der Anzeige erscheinen zuerst sechs waagrechte Striche)



- Nach ca. 3 Sekunden leuchten nur noch die beiden mittleren Striche. Da die Temperatur im Inneren noch über -12 °C liegt, beginnt die rote Kontrolllampe  zu blinken und ein Alarmton ertönt



- Alarmton durch Drücken der «ALARM»-Taste ausschalten (die rote Anzeige  blinkt weiterhin)

- Sobald die Temperaturanzeige -12 °C anzeigt, hört die rote Kontrolllampe  auf zu blinken. Die Temperatur im Innern beträgt jetzt -12 °C und es können Lebensmittel eingelagert/eingefroren werden
- Das Gerät kühlt weiter ab, bis die empfohlene Temperatur von -18 °C erreicht wird (= Werkseinstellung)

- Bei der ersten Inbetriebnahme benötigt der leere Gefrierschrank 3 bis 4 Stunden, um auf die gewünschte Temperatur abzukühlen

#### Zusatzfunktionen

- **Temperatureinstellung:** Durch wiederholtes Drücken der Taste «TEMP. °C» kann die Temperatur im Bereich von -16 °C und -24 °C verändert werden (während des Einstellvorgangs blinkt die Temperatur-Anzeige).

Ungefähr 5 Sekunden nach dem letzten Tastendruck hört die Anzeige auf zu blinken und die eingestellte Temperatur ist gespeichert. Es wird wieder die aktuelle Temperatur angezeigt. Die Einstellung bleibt bei einem Stromausfall erhalten

- **Supergefrierfunktion:** Durch Drücken der Taste «EXTRA», schaltet das Gerät auf maximale Kühlleistung. Diese wird zum Einfrieren frischer Lebensmittel empfohlen. Die Funktion schaltet sich nach dem Einfrieren automatisch wieder ab (nach max. 48 Stunden) und die gelbe Anzeige erlischt. Bei kleineren Mengen kann sie auch vorzeitig durch Drücken von «EXTRA» abgeschaltet werden
- **Temperaturwarnung:** Steigt im Inneren die Temperatur über -12 °C an, ertönt ein Alarmton und die rote Kontrolllampe  blinkt. Dies kann auch der Fall sein, wenn die Türe zu lange offen steht oder nach dem Einlagern von Lebensmitteln. Ton durch Drücken der Taste «ALARM» ausschalten und Türe geschlossen halten



**Hinweise:**

- Die Innentemperatur bzw. das Erreichen der tiefsten Temperatur hängt nicht nur von der Einstellung des Temperaturreglers ab, sondern auch:
  - wie oft und wie lange die Tür geöffnet wird
  - wieviele Lebensmittel eingelagert werden und
  - wie hoch die Umgebungstemperatur ist (siehe auch Seite 6)
- Der Stromverbrauch steigt mit der Lebensmittelmenge im Gerät, einer höheren Umgebungstemperatur und bei häufigem Öffnen der Türe
- Falls der Netzstecker gezogen wurde, vor dem erneuten Einstecken mindestens 10 Minuten warten
- Keine Flaschen oder Dosen in den Gefrierschrank geben (diese bersten/explosieren, beschädigen das Gerät und können Verletzungen verursachen)
- Gerät abtauen, sobald sich eine ca. 3 bis 4 mm dicke Eisschicht gebildet hat (s. Seite 14)
- Um Erfrierungen zu vermeiden, nicht mit nassen Händen gefrorene Speisen oder kalte Gehäuseteile berühren
- Das Gerät ist nur durch Ziehen des Netzsteckers komplett ausgeschaltet

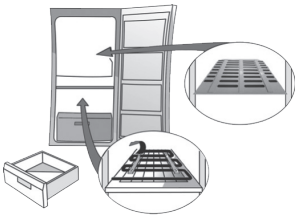
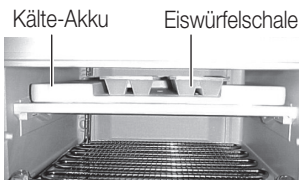
**5. Kälteakku, Eiswürfelschale, Fächer, Schubfächer**

- **Eiswürfelschalen/Kälteakku:** Im obersten Schnellgefrierfach befindet sich ein Fach für die Eiswürfelschalen und den Kälteakku. Dieses Fach darf nicht für andere Anwendungen gebraucht werden! Der Kälteakku speichert Kälte und gibt diese im Falle eines Stromunterbruchs für einige Stunden wieder ab. Daher wird empfohlen, den Kälteakku nicht zu entfernen und immer im Schnellgefrierfach zu belassen
- **Eiswürfel zubereiten:** Schale mit max. 2/3 Wasser befüllen und in Fach stellen. Zum einfachen Lösen der Würfel, Schale leicht biegen. Keine scharfen Gegenstände verwenden, um eine angefrorene Schale zu entfernen!
- **Schubfächer entnehmen:** Schubfach bis zum Anschlag rausziehen, leicht anheben und herausnehmen. Für grosses Gefriergut können die weissen Kunststoffgitter entfernt werden

**6. Türe öffnen**

- Dank dem eingebauten Anti-Vakuüm-Ventil, kann die Türe nach dem Schliessen ohne Kraftaufwand erneut geöffnet werden
- Türe jeweils nur kurz öffnen, um Energie zu sparen





## 7. Was Sie wissen sollten

### Beim Einfrieren beachten

- **Einfrierleistung**; es können innert 24 Stunden maximal 24 kg Lebensmittel eingefroren werden
- Zum Einfrieren nur **frische Lebensmittel bester Qualität** verwenden
- **Frisches Gemüse und Obst** sofort nach der Ernte einfrieren, um ihre Nährwerte, Struktur, Farbe und Geschmack zu erhalten
- **Gemüse** vor dem Einfrieren blanchieren (= portionenweise für 2 bis 3 Minuten in kochendes Wasser geben und dann im Eiswasser abschrecken). Geschmack, Vitamin C und Farbe bleiben durch diesen Vorgang erhalten. Gemüse dabei NICHT salzen oder würzen, da dies zu unerwarteten Geschmacksveränderungen führen kann
- Lebensmittel in **Gefrierbeutel** oder Gefriergefäss mit Deckel geben. Sehr gut eignen sich auch Vakuumgefrierbeutel
- Beutel/Gefässe mit Einfrierdatum markieren
- **Fleischstücke** wie Plätzli, Koteletts usw. einzeln einfrieren, bzw. mit Kunststoffolie trennen, damit nicht alles zu einem Block zusammenfriert. **Gehacktes** in Portionengrösse einfrieren
- Zum Einfrieren ist mageres **Fleisch** besser geeignet als fettes
- **Wild und Fleisch** vor dem Einfrieren ausreichend lange abhängen lassen
- Speisen **vor dem Einfrieren** nur leicht salzen/würzen (kann sonst zu unerwarteten Geschmacksveränderungen führen)
- Es ist sehr wichtig, dass **Lebensmittel möglichst schnell** bis in den Kern eingefroren werden. Daher jeweils nur kleine Portionen in die Gefrierfächer geben. Gefriergut möglichst breitflächig in die Gefrierfächer legen, damit die Kälte schnell eindringen kann
- Wird **zu viel auf einmal eingefroren**, dauert der Einfriervorgang sehr lange und beim Auftauen entsteht eine grosse Wasserlache (= Flüssigkeit des Gefrierguts). Ausserdem ist die Lagerdauer verkürzt
- Achten Sie beim Einfrieren darauf, dass das neue Gefriergut nicht in Kontakt mit bereits eingefrorenen Lebensmitteln kommt. Diese könnten sonst an den Kontaktstellen auftauen
- **Keine warmen, frisch gekochten Speisen** in den Gefrierschrank geben, da sonst bereits eingefrorene Lebensmittel auf-/antauen. Warme Speisen erst auf Raumtemperatur abkühlen lassen und dann 2 bis 3 Stunden im Kühlschrank vorkühlen

### Wichtig:

- An-/aufgetautes Gefriergut niemals wieder einfrieren, da dies zu Lebensmittelvergiftungen führt! An-/aufgetautes entweder umgehend konsumieren oder zuerst zubereiten und dann wieder einfrieren
- Verbrauchsdatum bei Tiefkühlkost beachten. Die Haltbarkeit reduziert sich, wenn die Lebensmittel auf dem Transportweg nicht 100% gekühlt wurden





# Tipps und Tricks

## Typische Lagerdauer

Lebensmittel	Vorbereitung	Lagerdauer (Monate)	Auftauzeit (Stunden bei Raumtemperatur)
Kalbsbraten, Rindssteak	In Folie verpackt	6-10	1-2
Kalbsgeschnetzeltes	In Gefrierbehälter	6-10	1-2
Hackfleisch	In Gefrierbehälter; nicht würzen	1-3	2-3
Poulet	In Folie verpackt	7-8	10-12
Fangfrischer Fisch, Forelle, Karpfen, Thun- fisch, Wels	Muss ausgenommen, gut gewaschen und (auch innen) getrocknet werden. Anschließend teilen, Kopf und Schwanz wo geeignet abschneiden	2	Bis gut aufgetaut
Grüne Bohnen	Waschen und in kleine Stücke schneiden	10-12	Kann sofort ohne Auftauen zubereitet werden
Aprikosen, Pfirsiche	In zwei Hälften zerteilen und Kern entfernen	4-6	4 Std. im Kühlschrank
Erdbeeren, Himbeeren	Waschen und säubern	8-12	2 Std. bei Raumtemperatur
Brot	In Folie verpackt	4-6	2-3 Std. bei Raumtemperatur 4-5 Min. im Backofen (220 - 225 °C)
Fertigprodukte		Packungshinweise beachten	

Deutsch





## 12 Energiesparen

Deutsch



Mit den nachfolgenden Tipps lässt sich einfach Energie sparen:

- Gerät in einen belüfteten Raum, ohne direkte Sonnenbestrahlung (des Gerätes) und nicht neben Wärmequelle stellen (Heizung, Herd etc.)
- Tiefste Temperatur (= -24 °C) nur einstellen, wenn diese benötigt wird
- Türe immer nur kurz öffnen und Ordnung im Gefrierschrank halten (durch langes Suchen bleibt die Türe länger offen)
- Warme/gekochte Speisen zuerst ausserhalb des Gerätes abkühlen lassen und erst dann im Gerät einfrieren
- Lebensmittel gut verpacken/abdecken (durch Verdunsten und Kondensieren von Flüssigkeiten wird mehr Energie verbraucht)
- Gerät nicht überfüllen, damit die Luft im Inneren gut zirkulieren kann
- Gerät spätestens abtauen, wenn sich eine 3 bis 4 mm dicke Eisschicht gebildet hat (siehe auch Seite 14)

## Stromunterbruch

- Bei einem Stromunterbruch die isolierende Türe nicht öffnen; die Temperatur bleibt so im Inneren am längsten tief
- Bei einem langen Stromunterbruch, Speisen umgehend konsumieren und nicht wieder einfrieren!
- Der mitgelieferte Kälteakku speichert Kälte und gibt diese im Falle eines Stromunterbruchs für einige Stunden wieder ab. Daher wird empfohlen, den Kälteakku nicht zu entfernen und immer im Schnellgefrierfach zu belassen

## Störungen



- Reparaturen am Gerät dürfen nur durch den MIGROS-Service durchgeführt werden. Durch nicht fachgerechte Reparaturen können Gefahren für den Benutzer entstehen
- Bei unfachgerechten Reparaturen kann keine Haftung für eventuelle Schäden übernommen werden. In diesem Fall erlischt auch der Garantieanspruch
- Falls Sie eine Störung mit Hilfe der folgenden Übersicht nicht selber beheben können, wenden Sie sich an den nächsten MIGROS-Kundendienst oder an den MIGROS-Service (Telefonnummer auf der Rückseite dieser Anleitung)





## Störungen

Fehler	Mögliche Ursache(n)	Behebung
Gerät kühlt nicht	Stromunterbrechung	Sicherung kontrollieren (Licht einschalten; gibt es einen Stromausfall?)
	Netzstecker ist nicht / nur lose in der Steckdose	Stecker (ganz) einstecken (Seite 7), keine Verlängerungskabel und Mehrfachstecker verwenden
	Gerät ausgeschaltet (es leuchtet nur ein Punkt in der Anzeige)	Gerät mit «STAND-BY» ⏻-Taste einschalten
Schwache / nachlassende Kühlleistung oder Kompressor läuft ununterbrochen	Gerät wird bei falscher Raum-/Umgebungstemperatur angewendet	Das Gerät entspricht der Klimaklasse <b>SN-T</b> und darf nur bei einer Raumtemperatur von <b>+10 bis +38 °C</b> und nicht im Freien eingesetzt werden
	Türe wurde häufig geöffnet	Mit Taste «EXTRA» maximale Kühlung einstellen (s. Seite 8)
	Temperaturregler zu tief eingestellt	
	Es wurden grössere Mengen Lebensmittel auf einmal eingelagert	Nicht zu grosse Mengen gleichzeitig in Gerät geben
	Gerät ist stark vereist	Abtauen (s. Seite 14)
	Kühlmaschine und Wärmetauscher sind stark verstaubt (Rückseite)	Abstauben (s. Seite 15)
	Belüftung des Gerätes behindert	Lüftungsgitter freimachen und Fremdkörper entfernen (s. Seite 7)
Türe ist nicht (ganz) geschlossen	Türe schliessen, Türdichtungsgummi reinigen	
Alarmton	Türe mehr als eine Minute geöffnet	Türe schliessen
Alarmton und rote Anzeige $\triangle$ blinkt	Die Innentemperatur übersteigt -12 °C	Taste «ALARM» drücken, um den Ton auszuschalten. Falls frische Lebensmittel eingelagert wurden, Schnellgefriertaste «EXTRA» drücken (s. Seite 8)
Alarmton und «SF» in der Anzeige	Temperaturfühler defekt	An MIGROS-Kundendienst wenden (s. letzte Seite)
Alarmton, rote Anzeige $\triangle$ und Display blinken (es wird die aufgrund des Stromausfalls erreichte Höchsttemperatur angezeigt)	Längerer Stromausfall; die Temperatur im Innern steigt und die Haltbarkeit der Lebensmittel ist nicht mehr gewährleistet	Taste «ALARM» drücken; der Ton wird ausgeschaltet und es wird die aktuelle Temperatur im Innern angezeigt. Lebensmittel umgehend konsumieren und/oder zubereiten und wieder einfrieren
Geräusche: – laut, klappernd oder klirrend – Blubbern – Brummen – Klicken	Gerät steht nicht fest und gerade	Unterlegen, bzw. mit Stellfüssen ausgleichen (s. Seite 7)
	Gerät steht zu nahe an Wand	Gerät etwas von Wand wegziehen
	Kühlmittel fliesst durch Kühlsystem	Kein Fehler
	Geräusch von Kompressor	Kein Fehler
	Geräusch von Thermostat	Kein Fehler





## 14 Abtauen



### Wichtig:

- Nicht mit elektrischen Geräten (Haartrockner, Dampfreiniger etc.) abtauen: Stromschlaggefahr!
- Nicht mit spitzen und scharfen Gegenständen (Messer etc.) Eis entfernen, da dies den Verdampfer beschädigen kann! Austreten des Kühlmittel kann die Augen verletzen und sich entzünden

- Das Gerät sollte ein- bis zweimal jährlich oder spätestens bei Erreichen einer 3 bis 4 mm dicken Eisschicht abgetaut werden. Eine leichte Eisschicht ist normal. Sie hängt stark von der Umgebung des Gerätes und der Häufigkeit von Türöffnungen ab
- Abtauvorgang am besten dann durchführen, wenn sich nur wenige Lebensmittel im Gerät befinden oder in der Winterzeit (bei sehr tiefen Temperaturen können die Speisen beispielsweise in Gefäßen auf dem Balkon zwischengelagert werden)
- Am Vortag «EXTRA»-Taste drücken (= Supergefrierschalter), um die Lebensmittel im Gefrierfach komplett einzufrieren



- Gerät ausschalten (Taste «STAND-BY»  drücken) und Netzstecker ziehen (das Gerät ist nur durch Ziehen des Netzsteckers vom Netz getrennt)

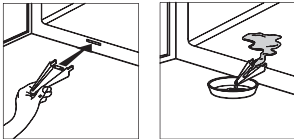

- Türe öffnen. Lebensmittel entnehmen und eng aneinander in eine Zeitung wickeln und z.B. in eine Kühltasche geben

- Tauwasserabfluss auf der Vorderseite in den Schlitz stecken und ein Gefäß darunter stellen

- Zur Beschleunigung des Abtauvorgangs können Pfannen mit heissem, NICHT kochendem Wasser in die Gefrierfächer gestellt werden (Pfanne auf Untersatz stellen!)



- Innenwände mit einem Schwamm und einer Lösung aus lauwarmem Wasser und/oder Neutralreiniger reinigen. Keine scheuernden Reinigungs-/hilfsmittel oder Alkohol, Verdünner, Petrol, Essig etc. verwenden

- Vorsichtig nachspülen und sorgfältig abtrocknen

- Tauwasserabfluss wieder entfernen und aufbewahren (Tipp: Abfluss in Gefrierfach legen)

- Lebensmittel in Gefrierschrank geben und Türe schliessen

- Netzstecker einstecken, Gerät einschalten und gewünschte Temperatur einstellen







## Aufbewahrung / Wartung / Reinigung

### Aufbewahrung / Wartung

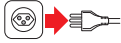

- Bei Nichtgebrauch oder längerer Abwesenheit (z.B. Ferien) das Gerät ausschalten, Netzstecker ziehen und das Gerät reinigen
- Bewahren Sie das Gerät an einem trockenen, staubfreien und für Kinder unzugänglichen Ort auf. Kinder erkennen die Gefahren nicht, die von einem Gerät ausgehen können (z.B. durch Ersticken bei geschlossener Türe)
- Halten Sie die Türe bei längerem Nichtgebrauch offen, um einer Geruchs- oder Schimmelbildung vorzubeugen
- Das Gerät ist wartungsfrei und braucht nicht geschmiert oder geölt zu werden. Kabel und Stecker regelmässig auf Beschädigungen untersuchen

### Reinigung

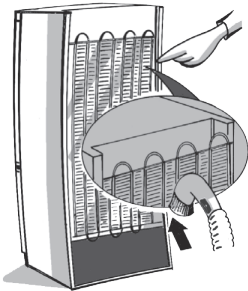

- Gerät in regelmässigen Abständen abtauen (s. Seite 14) und gleichzeitig reinigen
- Immer Netzstecker ziehen!
- Türdichtungsgummi sauber halten und daher regelmässig reinigen
- Lüftungsgitter, Rückwand und Kompressor (auf der Rückseite) ebenfalls in regelmässigen Abständen vorsichtig abstauben (z.B. mit Staubsauger mit aufgesetztem Staubpinself)



#### **Achtung:**

- Keine scheuernden Reinigungs- oder Reinigungshilfsmittel oder Alkohol, Verdünner, Petrol, Essig etc. anwenden





## 16 Entsorgung

Deutsch



- Verpackungsmaterial korrekt entsorgen und dafür sorgen, dass es nicht in die Hände von Kindern gelangt (Erstickungsgefahr)
- Ausgediente Geräte bei einer Verkaufsstelle zur kostenlosen, fachgerechten Entsorgung abgeben
- Geräte mit gefährlichem Defekt sofort entsorgen und sicherstellen, dass sie nicht mehr verwendet werden können
- Geräte nicht mit dem Hauskehricht entsorgen (Umweltschutz!)

## Technische Daten

Nennspannung	230 Volt / 50 Hz
Nennleistung	110 Watt
Masse Grundgerät	ca. 179 x 59.6 x 62.6 cm (H x B x T)
Länge Netzkabel	ca. 1.7 m
Gewicht Grundgerät	ca. 71 kg
Materialien	Kunststoff / Metall
Nutzhalt	235 Liter
Energieeffizienz	A++
Stromverbrauch	- jährlich / täglich pro 100 l in 24 h 189 / 0.22 kWh
Kühlmittel / Menge	Isobutan R600a / 95 g
Klimaklasse	SN-T (= Umgebungstemperatur +10 bis +38 °C)
Geräusch-Schalleistung	42 dB (A)
Funkentstört	Nach EU-Norm
Zulassung	CE
M-Garantie	2 Jahre
Service-Garantie	10 Jahre
Zubehör	- im Preis inbegriffen 2 Eiswürfelschalen 1 Kälteakku

Im Interesse der technischen Weiterentwicklung sind Konstruktions- oder Ausführungsänderungen am Gerät vorbehalten.

# MIGROS

MIGROS-GENOSSENSCHAFTS-BUND, CH-8031 Zürich





# Congélateur BAK 235 SA++

17

## Félicitations!

En achetant cet appareil, vous venez d'acquérir un produit de qualité fabriqué avec soin. Bien entretenu, cet appareil vous rendra de grands services pendant de nombreuses années.

Veuillez lire attentivement ce mode d'emploi avant la première utilisation et bien respecter les consignes de sécurité.

**Les personnes n'ayant pas pris connaissance de ce mode d'emploi ne sont pas autorisées à utiliser cet appareil.**

Français

## Sommaire

	Page		Page
<b>Consignes de sécurité</b>	<b>18</b>	<b>Problèmes</b>	<b>28</b>
A propos de ce mode d'emploi	19	<b>Dégivrage</b>	<b>30</b>
Déballage	19	<b>Rangement / Entretien</b>	
<b>Éléments de l'appareil et de commande</b>	<b>20</b>	<b>Nettoyage</b>	<b>31</b>
<b>Fonctionnement</b>	<b>21</b>	<b>Élimination</b>	<b>32</b>
– Avant la 1ère mise en service	21	<b>Données techniques</b>	<b>32</b>
– Usages de l'appareil	21		
– Transport / Emplacement	22		
– Installation	23		
– Brancher l'appareil au courant électrique	23		
– Allumage et sélection de la température	24		
– Bac à glaçons, accumulateur de froid, compartiments, tiroirs	25		
– Ouverture de la porte	25		
<b>Trucs et conseils</b>	<b>26</b>		
– Ce que vous devez savoir	26		
<b>Economie d'énergie</b>	<b>28</b>		
<b>Coupure de courant</b>	<b>28</b>		





## 18 Consignes de sécurité



**Avant de brancher l'appareil au courant électrique veuillez lire attentivement ce mode d'emploi qui contient des consignes de sécurité et de fonctionnement importantes.**

- Lire entièrement le mode d'emploi et le conserver pour d'éventuels utilisateurs
- Ne laissez pas les enfants jouer avec le congélateur. Ranger la clé du congélateur (s'il y en a) hors de portée des enfants
- Ne brancher l'appareil qu'à une prise de terre (230 V/ 50 Hz) dotée d'une sécurité de 10 A. Ne pas utiliser de rallonge ni de multiprise (risque de surchauffe)
- Débrancher impérativement l'appareil:
  - en cas de problème/dommage
  - avant tout déplacement de l'appareil
  - avant de le nettoyer/dégivrer
- Ne faites pas passer le cordon sur des angles ou des arêtes vives, ni sur une surface chaude, ne le coincez pas et protégez-le de l'huile
- Contrôlez régulièrement l'état du cordon d'alimentation. En cas de cordon endommagé, débrancher immédiatement le cordon/la fiche et le faire remplacer par MIGROS-Service
- Ne touchez jamais la fiche, le cordon et l'appareil avec les mains humides ou mouillées. Débrancher l'appareil en saisissant la prise, mais ne tirez jamais sur le cordon
- Ne pas utiliser l'appareil en cas de:
  - problème
  - cordon endommagé
  - si celui-ci est tombé ou s'il est endommagéDans ce cas faites contrôler et réparer immédiatement l'appareil par MIGROS-Service
- Pour choisir l'emplacement de l'appareil, vous devez respecter les points suivants:
  - placez l'appareil sur une surface sèche, stable et plane et pas directement sous une prise de courant
  - vous trouverez d'autres indications à la page 22
  - l'appareil n'est destiné qu'à un usage domestique et ne doit être utilisé que dans des locaux secs
- N'utiliser que des pièces de rechange d'origine
- Le fabricant décline toute responsabilité en cas de non respect des recommandations suivantes

- Les personnes, enfants compris, qui en raison de leurs capacités psychiques, sensorielles ou mentales, ou en raison de leur inexpérience ou manque de connaissances ne sont pas aptes à utiliser cet appareil en toute sécurité, ne sont pas autorisées à le faire ou uniquement sous surveillance de personnes responsables
- Brancher, placer et installer l'appareil en suivant précisément les instructions du fabricant. En cas de doute, adressez-vous à un professionnel. Les paramètres concernant le branchement électrique doivent correspondre aux indications figurant sur la plaquette signalétique
- Les réparations et les interventions sur l'appareil ne peuvent être effectuées que par MIGROS-Service
- Avant d'éliminer un appareil hors d'usage, le débrancher et le rendre inutilisable. Enlever les fermetures à déclic et les verrous des appareils hors d'usage afin que les enfants ne risquent pas de rester enfermés à l'intérieur: risque d'asphyxie! Puis procéder à une élimination conforme de l'appareil
- Ne pas endommager l'intérieur ni l'extérieur de l'appareil, ex. en perçant les tuyaux du circuit de refroidissement avec des objets pointus, en pliant les tubes, en grattant le revêtement, etc. Les éclaboussures de liquide de refroidissement peuvent provoquer de graves lésions aux yeux et le liquide peut prendre feu. En cas de problème, débrancher l'appareil, bien aérer la pièce, et éviter toute flamme et toute étincelle
- Ne pas couvrir ni boucher les orifices de ventilation de l'appareil
- Ne pas conserver/utiliser de substances explosives dans l'appareil (celle-ci peuvent exploser avec les étincelles du thermostat), ne pas utiliser/ni ranger d'appareils électriques
- Ne pas mettre les bouteilles en verre contenant des liquides pouvant geler ni des boissons gazeuses dans le congélateur
- Ne pas absorber de glaçons et glaces à l'eau juste à leur sortie du congélateur cela pourrait provoquer des gelures
- Ne jamais décongeler le congélateur à l'aide d'un appareil électrique du type, sèche-cheveux, nettoyeur à vapeur, etc.: risque de décharge électrique!



## A propos de ce mode d'emploi

19

Ce mode d'emploi ne peut pas prendre en compte toutes les utilisations possibles. Pour toute information ou tout problème insuffisamment ou non traité dans ce mode d'emploi, veuillez vous adresser à notre service clients au numéro de téléphone suivant: 0848 801 001.

**Veillez conserver soigneusement ce mode d'emploi et le remettre à tout utilisateur éventuel.**

## Déballage

Français

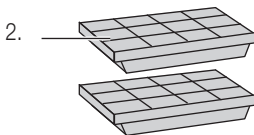

- **Sortir le congélateur de son emballage**
  
- **Veillez vérifier après déballage de l'appareil que tous les éléments suivants sont présents:**
  1. congélateur
  2. bac à glaçons (2 bacs)
  3. accumulateur de froid (1; non représenté)
  
- **Nettoyer soigneusement les bacs à glaçons.**  
Nettoyer le congélateur avec un chiffon légèrement humide, puis l'essuyer
  
- **Veillez vérifier que la tension d'alimentation (230 V) correspond à la tension de l'appareil (voir plaquette signalétique de l'appareil)**
  
- **Détruisez tous les sachets en plastique, afin d'éviter que les enfants puissent s'en servir de jouet, ce qui serait dangereux!**





## 20 Eléments de l'appareil et de commande

Français

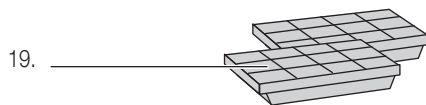
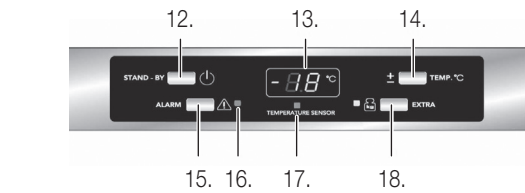
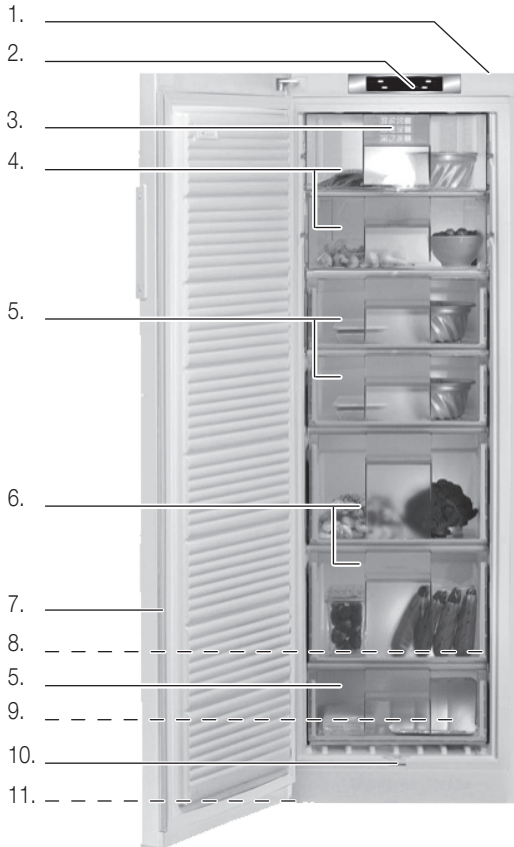

### Congélateur:

1. Partie supérieure, ne pas poser d'objets lourds dessus!
2. Témoins et commandes
3. Compartiment pour 2 bacs à glaçons et 1 accumulateur de froid (dans compartiment congélation rapide)
4. Compartiments congélation rapide
5. Tiroirs anti-bascule (3x)
6. Tiroirs anti-bascule XL (2x)
7. Joint caoutchouc (maintenir propre)
8. Valve d'évacuation d'air (derrière le tiroir)
9. Plaque signalétique
10. Ecoulement eau de condensation (bec amovible)
11. Pieds (en dessous, réglables en hauteur)

### Commande:

12. Touche marche/arrêt
13. Indicateur de température électronique
14. Régulateur de température
15. Interrupteur alarme sonore
16. Témoin rouge: clignote lorsque la température interne est trop élevée
17. Sonde de température
18. Interrupteur super congélation avec témoin jaune

### Accessoires:

19. Bacs à glaçons (2x); représentés
20. Accumulateur de froid (non représenté)





attendre 3 heures!

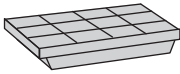

## Avant la première mise en service

Faites très attention car une manipulation inadéquate du courant électrique peut être fatale. Veuillez lire avant les consignes de sécurité de la page 18 et respecter les consignes suivantes:

- Ne nettoyer le congélateur qu'après l'avoir débranché
- N'utiliser l'appareil que dans des locaux secs et frais
- Pendant le transport, ne pas pencher l'appareil à plus de 45° et ensuite *le laisser droit pendant au moins 3 heures. Ne pas le brancher au courant électrique (risque de l'endommager)!*

**Avant la première mise en service**, nettoyer soigneusement les bacs à glaçons à l'eau chaude additionnée de liquide vaisselle. Nettoyer l'intérieur et l'extérieur de l'appareil avec un chiffon légèrement humide, puis l'essuyer soigneusement (voir «Nettoyage» page 31).

Français

## Usages de l'appareil

Ce congélateur vous permet de congeler les aliments et de les conserver au froid dans les meilleures conditions possibles. Toute autre utilisation est interdite et peut se révéler dangereuse.



### Attention:

- ce congélateur n'est destiné qu'à un usage domestique





## 22 Fonctionnement

Français

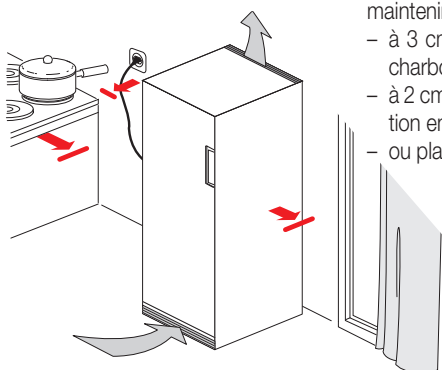
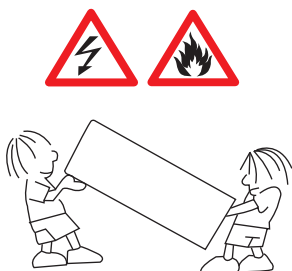

### 1. Transport / Emplacement

Pour transporter et choisir l'emplacement de l'appareil, vous devez respecter les points suivants:

- Lors du transport, ne pas basculer l'appareil à plus de 45°
- Le liquide de refroidissement de cet appareil est l'isobutane (R600a), qui est un gaz écologique mais aussi très inflammable: C'est pour cette raison que lors du transport et de la mise en place de l'appareil il faut veiller à ce que le circuit de refroidissement ne puisse pas être endommagé. Les éclaboussures de liquide de refroidissement peuvent provoquer de graves lésions aux yeux, et le liquide peut prendre feu. Si celui-ci devait être endommagé:
  - éviter toute flamme et toute étincelle (ex. interrupteur)
  - débrancher l'appareil
  - bien aérer la pièce pendant plusieurs minutes
  - contacter MIGROS-Service (numéro au verso)
- Placez l'appareil sur une surface sèche, stable et plane et pas directement sous une prise de courant

- Cet appareil n'est pas conçu pour être encastré
- **Ne pas brancher l'appareil!**
- Placez l'appareil dans une pièce sèche et bien ventilée; dans des pièces très humides, l'humidité pourrait endommager l'appareil et former de la rouille. Ne pas le placer en extérieur!
- **L'appareil est conçu pour une température ambiante de +10 - +38 °C (= classe climatique SN-T). Ne pas le placer dans des locaux où il fait très froid ou très chaud cela peut en déranger le bon fonctionnement!**

- Ne pas exposer l'appareil directement aux rayons du soleil ou près d'un chauffage ou d'une cuisinière. La puissance de congélation serait alors insuffisante et cela augmenterait considérablement la consommation électrique
- Laisser un espace vide au dessus de l'appareil d'au moins 5 cm et une distance d'au moins 4 cm de la paroi
- Si on ne peut éviter de le placer à proximité d'une source de chaleur, maintenir alors **une distance minimum** entre les deux appareils:
  - à 3 cm d'une cuisinière électrique et à 30 cm d'une cuisinière au charbon ou à pétrole
  - à 2 cm d'un autre réfrigérateur ou congélateur (distance pour l'aération en raison de la formation d'eau de condensation)
  - ou placez une plaque isolante entre les deux appareils







## 2. Installation

- **Ne pas brancher l'appareil!**
- Avant de poser votre appareil à l'emplacement désiré, **vérifiez que les tuyaux du circuit à l'arrière de l'appareil** ne touchent pas la paroi. Cela pourrait provoquer des bruits désagréables lors du fonctionnement
- S'il devait y avoir des restes de polystyrène (= protection pour le transport) derrière l'appareil, les éliminer avec précaution
- La hauteur des deux pieds avant se règle individuellement, il suffit de les tourner (ex. en cas de sol irrégulier). Choisissez une surface stable!
- MIGROS-Service peut effectuer le changement de l'ouverture de la porte de la gauche à la droite



attendre 3 heures!

## 3. Branchement au courant électrique

Respectez les consignes de sécurité de la page 18.

- **Important: ne pas brancher l'appareil!**  
**Avant de brancher le congélateur au courant électrique, le laisser en position verticale pendant au moins 3 heures afin que le liquide de refroidissement puisse se répandre à l'intérieur du circuit! Sinon cela endommagerait l'appareil (perte de la garantie)!**

- Ne pas utiliser de rallonge ni de multiprise, cela pourrait provoquer une surchauffe au niveau du branchement
- L'accès à la prise secteur ou la déconnexion du secteur grâce à un interrupteur bipolaire doit être possible à tout moment après l'installation
- Pendant ce temps, nettoyer l'intérieur du congélateur avec un chiffon légèrement humide et le sécher soigneusement (voir aussi «Nettoyage» page 31)
- Lorsqu'on éteint l'appareil (ou lorsqu'on le débranche) il faut attendre au moins 10 minutes avant de le rallumer ou de la brancher pour ne pas risquer d'endommager le compresseur

### Conseils:

- Brancher le **congélateur** à la même sécurité que celle de l'éclairage (ex. dans la cave). Si la sécurité devait se déclencher, vous vous apercevriez ainsi du problème en allumant la lumière (celle-ci ne s'allumerait pas). Avec une sécurité indépendante vous risquez de vous apercevoir du problème trop tard. En cas de doute, demandez à un électricien
- Mettre une marque ou un repère à la fiche du cordon électrique afin de ne pas risquer de la débrancher par inadvertance





## 24 Fonctionnement



### 4. Allumer le congélateur et régler la température

- Dès que l'appareil est branché il est prêt à fonctionner (un témoin lumineux s'allume)



Français



- Allumer l'appareil en appuyant sur la touche «STAND-BY»  (six bandes horizontales apparaissent)
- Après 3 secondes environ, il ne reste plus que les deux du milieu. Vu que la température interne est encore supérieure à -12 °C, le témoin lumineux rouge  se met à clignoter et une alarme retentit
- Eteindre l'alarme sonore à l'aide de la touche «ALARM» (le témoin rouge  clignote encore)
- Dès que l'indicateur de température affiche -12 °C, le témoin rouge  cesse de clignoter. La température interne est maintenant de -12 °C et on peut donc placer les aliments surgelés ou en congeler
- La température de l'appareil s'abaisse jusqu'à la température recommandée de -18 °C (= réglage d'usine)
- Lors de la première utilisation, il faut environ 3 à 4 heures pour que le congélateur vide atteigne la température désirée

#### Fonctions supplémentaires

- **Réglage de la température:** en appuyant de façon répétée sur la touche «TEMP. °C» on peut régler la température de -16 °C à -24 °C (l'indicateur de température clignote pendant le processus de réglage).  
5 secondes environ après la dernière pression de la touche, l'indicateur cesse de clignoter et la température sélectionnée est mémorisée. La nouvelle température s'affiche. Le réglage demeure même en cas de coupure de courant
- **Fonction super congélation:** en appuyant sur la touche «EXTRA», l'appareil fonctionne en puissance de congélation maximale. Cette fonction est recommandée pour la congélation des aliments frais. Cette fonction s'éteint automatiquement une fois la congélation effectuée (au maximum 48 heures après) et le témoin jaune s'éteint. Pour de petites quantités, on peut anticiper l'arrêt de cette fonction en appuyant sur la touche «EXTRA»
- **Signal température:** si la température interne augmente et dépasse les -12 °C une alarme retentit et le témoin rouge  clignote. Cela peut se produire si la porte reste ouverte trop longtemps ou après le dépôt de nouveaux aliments à congeler. Arrêter l'alarme en appuyant sur la touche «ALARM» et laisser la porte fermée





## Recommandations:

- La température à l'intérieur du congélateur dépend de la température réglée mais aussi:
  - de la fréquence et de la durée d'ouverture de la porte,
  - de la quantité des aliments qui y sont déposés
  - de la température ambiante (voir page 22)
- Plus il y a d'aliments dans le congélateur, plus la température ambiante est élevée et plus l'ouverture de la porte est fréquente, plus la consommation électrique est élevée
- Si la fiche du cordon est débranchée, attendre au moins 10 minutes avant de la rebrancher
- Ne pas mettre de bouteilles ou de canettes dans le congélateur (les bouteilles éclatent/explosent et peuvent endommager le congélateur et provoquer des blessures)
- Dégivrer le congélateur dès qu'il y a 3 à 4 mm de givre (voir page 30)
- Pour éviter tout risque de gelures, ne pas toucher les surgelés et les parties froides du congélateur avec les mains humides
- L'appareil n'est complètement éteint que lorsqu'il est débranché

## 5. Bac à glaçons, accumulateur de froid, compartiments, tiroirs

accumulateur de froid      bac à glaçons

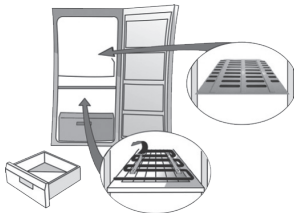

- **Bac à glaçons, accumulateur de froid:** en haut du congélateur il y a un compartiment à congélation rapide destiné au bac à glaçons et à l'accumulateur de froid. Ne pas utiliser ce compartiment pour autre chose! L'accumulateur emmagasine le froid et sert en cas de coupure de courant, car il apporte du froid pendant quelques heures. C'est pourquoi il faut toujours le laisser dans le compartiment à congélation rapide
- **Préparer des glaçons:** remplir le bac d'eau aux 2/3 et le mettre dans le compartiment du congélateur. Pour dégager plus facilement les glaçons, plier légèrement le bac. Ne pas utiliser d'objets pointus pour retirer le bac collé par la glace!
- **Retirer le tiroir:** sortir le tiroir jusqu'à la butée, le soulever légèrement et l'extraire. Si vous avez des aliments volumineux, il est possible de retirer la grille en plastique

## 6. Ouverture de la porte



- Grâce à la valve d'évacuation d'air, la porte s'ouvre immédiatement sans efforts
- Ne pas laisser la porte ouverte trop longtemps pour économiser l'énergie





## 7. Ce que vous devez savoir

Lors de la congélation, veillez à:

- **la puissance de congélation**; on ne peut congeler que 24 kg d'aliments en 24 heures
- ne congeler que des aliments **frais et d'excellente qualité**
- congeler les **fruits et les légumes** juste après leur cueillette pour qu'ils gardent leurs valeurs nutritives, leur consistance, leur couleur et leur goût
- blanchir les **légumes** avant de les congeler (= les plonger 2 à 3 minutes dans l'eau bouillante puis les passer sous l'eau froide). Avec ce procédé ils conservent leur goût, leur vitamine C et leur couleur. NE PAS saler ni épicer les légumes, cela pourrait altérer leur goût
- Placer les aliments dans des **sacs ou boîtes de congélation** ou des sachets sous vide
- Ecrire la date de congélation sur les sachets/boîtes
- Séparer les **tranches de viande**, les côtelettes avec du film alimentaire par exemple, de façon à ce qu'ils ne forment pas un bloc. Congeler la **viande hachée** en portions
- La **viande** maigre convient mieux à la congélation que la viande grasse
- Avant leur congélation, suspendre **la viande et le gibier** pour les laisser s'égoutter
- Ne saler/épicer que très légèrement certains aliments afin de ne pas risquer d'altérer leur goût
- Il est très important que le **coeur des aliments puissent congeler rapidement**. C'est pourquoi il faut déposer des petites quantités dans les compartiments. Si possible, les étaler à plat afin que le froid puisse se répandre rapidement
- Si on congèle **trop d'aliments en une seule fois**, le processus de congélation est très long et lors de la décongélation on a une grande quantité d'eau (= liquide des aliments). En outre, cela réduit leur durée de conservation
- Lors de la congélation, veillez à ce que les nouveaux aliments à congeler n'entrent pas en contact avec les aliments déjà congelés qui pourraient alors se décongeler
- **Ne pas déposer d'aliments encore chauds ou tout juste cuits** dans le congélateur cela décongèlerait les aliments déjà congelés. Laisser d'abord refroidir les aliments à température ambiante, puis les placer 2 à 3 heures dans le réfrigérateur pour bien les refroidir

**Important:**

- ne jamais recongeler des aliments décongelés, cela peut provoquer une intoxication alimentaire! Consommer les aliments décongelés immédiatement ou les cuisiner puis les recongeler
- Respectez la date de conservation des surgelés. Leur durée de conservation se réduit si lors de leur transport ils ne sont pas parfaitement bien refroidis





## Trucs et conseils

27

### Temps de conservation type

Aliments	Préparation	Durée de conservation (en mois)	Temps de décongélation (heures à température ambiante)
Rôti de veau, steak de boeuf	dans film alimentaire	6-10	1-2
Emincé de veau	dans boîte congélation	6-10	1-2
Viande hachée	dans boîte congél.; ne pas épicer	1-3	2-3
Poulet	dans film alimentaire	7-8	10-12
Poisson fraîchement pêché, truites, carpes, thon	les nettoyer, bien les laver (même dedans) et bien les sécher. Ensuite les diviser, couper la tête et la queue si nécessaire	2	bien les décongeler
Haricots verts	laver et couper en tronçons	10-12	peuvent être cuisinés sans être décongelés
Abricots, Pêches	couper en 2 et enlever le noyau	4-6	4 heures dans le réfrigérateur
Fraises, framboises	laver	8-12	2 heures à température ambiante
Pain	dans film alimentaire	4-6	2-3 heures à température ambiante 4-5 minutes au four (220-225 °C)
<b>Surgelés du commerce</b>		Observer la date sur l'emballage	

Français





## 28 Economie d'énergie



Français

Les conseils suivants permettent d'économiser l'énergie:

- placer l'appareil dans une pièce bien aérée et ne pas l'exposer aux rayons du soleil, ne pas le placer près d'une source de chaleur (four, cuisinière, etc.)
- ne régler la température sur  $-24^{\circ}\text{C}$  que lorsque c'est nécessaire
- ouvrir la porte le moins longtemps possible et bien ranger les aliments dans le congélateur (lorsqu'on doit chercher les aliments, la porte reste ouverte plus longtemps)
- laisser les aliments chauds/cuits bien refroidir avant de les congeler
- bien emballer/couvrir les aliments (l'humidité et la condensation des liquides consomment plus d'énergie)
- ne pas trop remplir le congélateur afin que l'air circule bien à l'intérieur
- dégivrer le congélateur lorsqu'il y a une couche de givre de 3-4 mm (voir page 30)

## Coupure de courant

- En cas de coupure de courant, ne pas ouvrir la porte; ainsi la température à l'intérieur reste plus longtemps basse
- En cas d'une longue coupure de courant, consommer immédiatement les aliments et ne pas les recongeler!
- L'accumulateur emmagasine le froid et sert en cas de coupure de courant, car il apporte du froid pendant quelques heures. C'est pourquoi il faut toujours le laisser dans le compartiment à congélation rapide

## Problèmes



- L'appareil ne doit être réparé que par MIGROS-Service. Des réparations effectuées par des non professionnels et l'emploi de pièces de rechange non originales peuvent présenter un danger pour l'utilisateur
- Toute responsabilité est déclinée en cas de réparation non conforme et de dommages éventuels et la garantie s'arrête
- Si vous ne réussissez pas à résoudre un problème de fonctionnement à l'aide du tableau suivant, adressez-vous au service clientèle MIGROS le plus proche ou à MIGROS-Service (numéro de téléphone à l'arrière de ce mode d'emploi)





## Problèmes

Problème	Cause(s) possible(s)	Solution
L'appareil ne fait pas de froid	Coupure de courant	Contrôler la sécurité (allumer la lumière; y a-t-il une coupure de courant?)
	La fiche du cordon d'alimentation est mal ou pas branchée	Bien brancher la fiche (voir page 23), ne pas utiliser de rallonge ni de multiprise
	Appareil éteint (un seul point lumineux apparaît)	Allumer le congélateur à l'aide de la touche <b>STAND-BY</b>
Puissance de refroidissement faible/insuffisante ou le compresseur marche sans arrêt	Le congélateur est utilisé dans une température ambiante qui ne lui convient pas	Le congélateur est conçu pour la classe climatique <b>SN-T</b> et doit être placé dans une température ambiante allant de <b>+10 à +38 °C</b>
	Porte ouverte fréquemment	Augmenter le refroidissement à l'aide de la touche « <b>EXTRA</b> » (voir page 24)
	La température est réglée trop basse	
	On a mis trop d'aliments en une seule fois	Ne pas mettre trop d'aliments en une seule fois
	Le congélateur est très givré	Dégivrer (voir page 30)
	Le dispositif de refroidissement et l'échangeur thermique sont sales (à l'arrière)	Dépoussiérer (voir page 31)
	La ventilation de l'appareil est obstruée	Libérer les grilles d'aération et éliminer les corps étrangers (voir page 23)
Alarme sonore	La porte n'est pas bien fermée	Fermer la porte, nettoyer le joint en caoutchouc
	La porte est restée ouverte plus d'une minute	Fermer la porte
Alarme sonore et témoin rouge  clignote	La température interne dépasse -12 °C	Appuyer sur la touche « <b>ALARM</b> » pour l'éteindre. Si des aliments frais ont été déposés, appuyer sur la touche de congélation rapide « <b>EXTRA</b> » (voir page 24)
Alarme retentit et « <b>SF</b> » s'affiche	Sonde de température défectueuse	S'adresser au service après-vente MIGROS (voir dernière page)
Alarme retentit, témoin rouge  et affichage clignotent (la température atteinte en raison de la coupure de courant s'affiche)	Longue coupure de courant; la température interne s'est réchauffée et la conservabilité des aliments n'est plus garantie	Appuyer sur la touche « <b>ALARM</b> »; l'alarme s'éteint et la température interne s'affiche. Consommer immédiatement les aliments et/ou les cuisiner puis les recongeler
L'appareil fait du bruit, il vibre ou cliquette	L'appareil n'est pas stable ni d'aplomb	Régler les pieds pour corriger la position (voir page 23)
	L'appareil est trop près du mur	Eloigner l'appareil du mur
	Le liquide de refroidissement circule dans le circuit	Normal
- gargouille	Bruit du compresseur	Normal
- bourdonne	Bruit du thermostat	Normal
- cliquette		



**Important:**

- Ne pas dégivrer avec des appareils électriques (sèche-cheveux, nettoyeur à vapeur, etc.): risque de décharge électrique!
- Ne pas enlever la glace avec un objet pointu ou coupant (couteau, etc.) cela pourrait endommager l'évaporateur! Le liquide de refroidissement qui sort peut entraîner des blessures aux yeux et prendre feu

- Le congélateur doit être dégivré 1 à 2 fois par an ou dès qu'une couche de givre de 3 à 4 mm s'est formée. La présence d'une très fine couche de givre est normale. Cela dépend de l'environnement de l'appareil et de la fréquence d'ouverture de la porte
- Le mieux est de procéder au dégivrage lorsqu'il y a peu d'aliments dans le congélateur ou en hiver (selon la température, vous pouvez mettre les aliments dans des récipients et les entreposer sur le balcon)
- La veille appuyer sur la touche «EXTRA» (= super congélation) pour que les aliments du compartiment soient complètement congelés

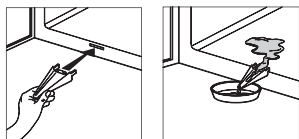

- Eteindre l'appareil (appuyer sur la touche «STAND-BY» ) et le débrancher. Le congélateur n'est complètement éteint que lorsqu'il est débranché
- Ouvrir la porte. Sortir les aliments et les envelopper dans du journal ou par ex. les mettre dans un sac congélation
- Insérer le bec d'écoulement d'eau de condensation dans l'orifice situé en bas et à l'avant de l'appareil et placer un récipient en dessous
- Pour accélérer le processus de décongélation, on peut placer des casseroles d'eau chaude *MAIS PAS* bouillante dans les compartiments (mettre un dessous de plat sous la casserole!)
- Nettoyer les parois internes à l'éponge à l'eau chaude et/ou avec un produit de nettoyage neutre. Ne pas utiliser de produits ni d'accessoires abrasifs, de l'alcool, du diluant, du pétrole, du vinaigre, etc.
- Rincer, puis essuyer soigneusement
- Enlever le bec d'écoulement d'eau de condensation et le ranger (conseil: le ranger dans un compartiment)
- Remettre les aliments dans le congélateur et fermer la porte
- Brancher le congélateur, l'allumer et régler la température





## Rangement / Entretien

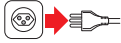

- En cas de non utilisation ou de longue absence (ex. vacances) éteignez le congélateur, le débrancher et le nettoyer
- Rangez-le dans un endroit sec, propre et hors de portée des enfants. Les enfants ne connaissent pas les risques inhérents à ce genre d'appareil (ex. s'asphyxier en s'enfermant dans le congélateur)
- Laissez la porte ouverte si celui-ci reste longtemps sans servir pour éviter la formation d'odeurs et de moisissures
- Votre congélateur ne nécessite aucun entretien et ne doit être ni graissé, ni huilé. Contrôler régulièrement l'état de la fiche et du cordon d'alimentation

## Nettoyage

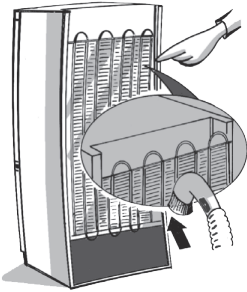

- Dégivrer le congélateur régulièrement (voir page 30) et le nettoyer en même temps
- Il faut toujours le débrancher!
- Maintenir propres le joint en caoutchouc de la porte, le nettoyer régulièrement
- Dépoussiérer soigneusement et régulièrement les grilles de ventilation, l'arrière de l'appareil et le compresseur (à l'arrière), utiliser par ex. l'aspirateur équipé d'une brosse à poussière



### Attention:

- N'utiliser ni produits ni accessoires de nettoyage corrosifs ou abrasifs, pas d'alcool, diluant, pétrole, vinaigre, etc.





## 32 Elimination



- Eliminer correctement le matériel d'emballage et veiller à ce qu'il ne tombe pas aux mains des enfants (risque d'étouffement)
- Tout appareil hors d'usage peut être éliminé gratuitement dans un point de vente pour une élimination conforme
- Eliminez tout appareil défectueux et assurez-vous qu'il ne puisse plus être utilisé
- Ne pas le jeter avec les ordures ménagères! (protection de l'environnement!)

Français

## Données techniques

Tension de réseau		230 volts / 50 Hz
Puissance		110 watts
Dim. app. de base		env. 179 x 59.6 x 62.6 cm (H x l x P)
Longueur du cordon		env. 1.7 m
Poids app. de base		env. 71 kg
Matériaux		plastique / métal
Contenance		235 litres
Classe énergétique		A++
Consom. électrique	- par/par jour pour 100 l en 24 h	189 / 0.22 kWh
Liquide de refroidissement/ quantité		isobutane R600a / 95 g
Classe climatique		SN-T (= température ambiante +10 à +38 °C)
Puissance sonore		42 dB (A)
Antiparasité		selon norme UE
Homologation		CE
M-Garantie		2 ans
Service Garantie		10 ans
Accessoire	- inclus dans le prix	2 bac à glaçons 1 accumulateur de froid

Sous réserve de toute modification de conception et de fabrication dans l'intérêt du progrès technique.

# MIGROS

FÉDÉRATION DES COOPÉRATIVES MIGROS, CH-8031 Zurich





# Congelatore BAK 235 SA++

33

## Congratulazioni!

Acquistando questo apparecchio vi siete garantiti un prodotto di qualità, fabbricato con estrema cura. Con una manutenzione adeguata, l'apparecchio garantirà per anni delle ottime prestazioni.

Prima della messa in funzione iniziale vi preghiamo di leggere attentamente le presenti istruzioni d'uso e di osservare attentamente le avvertenze di sicurezza.

**Le persone che non conoscono a fondo queste istruzioni d'uso, non possono utilizzare l'apparecchio.**

## Indice

	Pagina		Pagina
<b>Avvertenze di sicurezza</b>	<b>34</b>	<b>Guasti</b>	<b>44</b>
A proposito delle istruzioni d'uso	35	<b>Sbrinamento</b>	<b>46</b>
Disimballaggio	35	<b>Custodia / Manutenzione / Pulizia</b>	<b>47</b>
<b>Elenco delle parti e degli elementi di comando</b>	<b>36</b>	<b>Smaltimento</b>	<b>48</b>
<b>Messa in funzione</b>	<b>37</b>	<b>Dati tecnici</b>	<b>48</b>
– Prima della messa in funzione iniziale	37		
– Modo d'uso	37		
– Trasporto / Collocazione	38		
– Collocazione	39		
– Allacciamento alla rete elettrica	39		
– Accensione e selezione della temperatura	40		
– Vaschette cubetti ghiaccio, accumulatore di freddo, scomparti, cassette	41		
– Apertura della porta	41		
<b>Trucchi e consigli</b>	<b>42</b>		
– Tutto quello che dovete sapere	42		
<b>Risparmio energetico</b>	<b>44</b>		
<b>Interruzione di corrente</b>	<b>44</b>		

Italiano



## 34 Avvertenze di sicurezza



**Prima di allacciare l'apparecchio alla corrente elettrica, prendersi il tempo per leggere attentamente queste istruzioni che contengono importanti avvertenze di sicurezza e di messa in funzione.**

- Leggere completamente le presenti istruzioni d'uso e consegnarle ad eventuali altri utenti
- Impedire che i bambini giochino con o dentro il congelatore – eventuali chiavi del congelatore devono essere conservate fuori dalla portata dei bambini
- Allacciare l'apparecchio unicamente ad una presa di corrente con messa a terra (230 V / 50 Hz) con una protezione di 10 A. Non utilizzare cavi di prolunga o prese multiple (pericolo di surriscaldamento)
- Staccare assolutamente la spina:
  - in caso di difetti o guasti
  - prima di spostare l'apparecchio
  - prima di pulirlo / sbrinarlo
- Non far penzolare il cavo su angoli e spigoli né incastrarlo. Non mettere né far penzolare il cavo su oggetti roventi; proteggerlo dall'olio
- Controllare regolarmente che il cavo non sia danneggiato. In caso di guasti staccare la spina e far sostituire il cavo /spina da MIGROS-Service
- Non toccare mai la spina, il cavo né l'apparecchio con le mani umide o bagnate. Estrarre sempre la spina senza tirare il cavo
- Non mettere in funzione l'apparecchio:
  - in caso di guasto
  - di cavo danneggiato
  - di caduta dell'apparecchio o in presenza di altri danneggiamentiIn questi casi far controllare e riparare l'apparecchio presso MIGROS-Service
- Nella scelta del luogo di collocazione, attenersi ai seguenti punti:
  - collocare l'apparecchio su una superficie asciutta, stabile e piana, non direttamente sotto una presa di corrente
  - osservare ulteriori indicazioni a pagina 38
  - l'apparecchio è destinato esclusivamente ad uso domestico; va utilizzato in locali chiusi e asciutti
- Usare soltanto pezzi di ricambio originali
- Le persone, inclusi i bambini, che per le loro capacità psichiche, sensoriali o mentali, oppure per la loro inesperienza o mancanza di conoscenza non sono in grado di utilizzare l'apparecchio in modo sicuro, non sono autorizzate all'uso dell'apparecchio o possono farlo soltanto sotto sorveglianza

- Il fabbricante non risponde in caso di mancata osservanza delle seguenti istruzioni
- Eseguire l'allacciamento, la collocazione e l'installazione secondo le precise istruzioni del fabbricante. In caso di dubbio consultare un elettrotecnico. Le disposizioni relative all'allacciamento elettrico e le indicazioni sulla targhetta di designazione devono concordare
- Riparazioni e interventi all'apparecchio possono essere eseguiti soltanto da MIGROS-Service
- Prima di rottamare vecchi apparecchi non più in uso, renderli inservibili togliendone la spina e il cavo. Rimuovere e distruggere le serrature a scatto e i lucchetti (se presenti), in modo che i bambini non possano restare imprigionati all'interno dell'apparecchio - pericolo di asfissia! In seguito, smaltire l'apparecchio secondo le regole
- Non danneggiare l'apparecchio all'esterno o all'interno, ad es. bucando i canali del fluido refrigerante con oggetti appuntiti, piegando i tubi, grattando i rivestimenti superficiali, ecc. Eventuali spruzzi di refrigerante possono causare lesioni agli occhi ed è infiammabile. In caso di danneggiamento staccare la spina dalla presa di corrente, aerare accuratamente l'ambiente e evitare fuochi a fiamma viva oppure fonti di accensione
- Non coprire né ostruire i fori di ventilazione dell'apparecchio
- Non conservare/utilizzare nell'apparecchio sostanze esplosive (il termostato può generare scintille che potrebbero farle esplodere) o apparecchi elettrici
- Non depositare nello scomparto congelazione le bottiglie di vetro con liquidi che possono congelare, nonché le bevande gasate
- Non ingerire cubetti di ghiaccio e ghiaccioli subito dopo averli tolti dal congelatore, poiché potrebbero provocare scottature da freddo
- Non scongelare il congelatore con un apparecchio elettrico, ad esempio l'asciugacapelli o il pulitore a vapore: pericolo di scossa elettrica!





## A proposito delle istruzioni d'uso

35

Queste istruzioni d'uso non possono tener conto di ogni possibile impiego. Per ulteriori informazioni oppure in caso di problemi non trattati o trattati in modo insufficiente nelle presenti istruzioni, rivolgersi al servizio di consulenza alla clientela che si occupa di refrigeratori, al numero di telefono 0848 801 001.

**Conservare accuratamente queste istruzioni d'uso e consegnarle ad ogni eventuale altro utente.**

## Disimballaggio

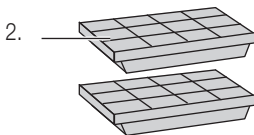

- Togliere il congelatore dall'imballaggio
- Controllare che i seguenti elementi siano presenti nell'imballaggio:
  1. Congelatore
  2. Vaschette per cubetti di ghiaccio (2x)
  3. Accumulatore di freddo (1x; senza immagine)

- Pulire a fondo le vaschette per cubetti di ghiaccio. Pulire il congelatore con un panno umido e asciugare
- Controllare che la tensione di rete (230 V) corrisponda a quella indicata sulla targhetta di designazione
- Distruggere eventuali sacchetti di plastica, che potrebbero diventare un giocattolo pericoloso per i bambini

Italiano





## 36 Elenco delle parti e degli elementi di comando

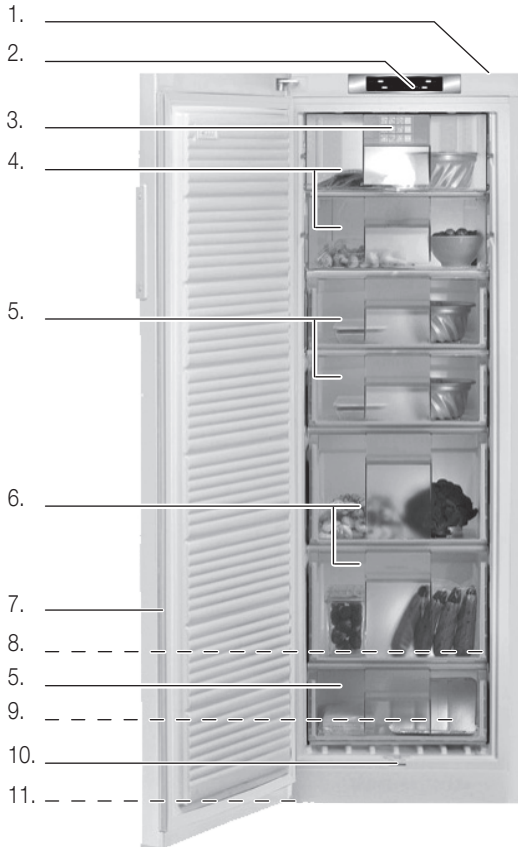

### Congelatore:

1. Parte superiore (non appoggiarvi sopra oggetti pesanti!)
2. Spie di controllo e comando
3. Scomparto per 2 vaschette per cubetti di ghiaccio e accumulatore di freddo (nel vano congelamento rapido)
4. Scomparti per congelamento rapido
5. Cassetti antiribaltamento (3x)
6. Cassetti antiribaltamento XL (2x)
7. Guarnizione (da mantenere ben pulita)
8. Valvola sfianto elimina l'effetto sottovuoto (dietro il cassetto)
9. Targhetta portadati
10. Canale di scolo acqua di sbrinamento (estraibile)
11. Piedini (regolabili in altezza; lato inferiore)

Italiano

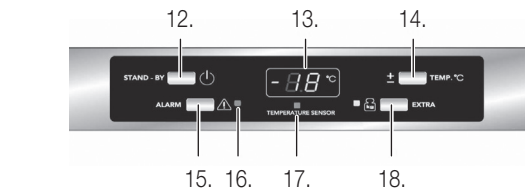

### Elemento di comando:

12. Tasto acceso/spento
13. Indicazione digitale della temperatura
14. Regolazione della temperatura
15. Esclusione allarme acustico
16. Spia di controllo rossa: lampeggia indicando la temperatura troppo elevata nel congelatore
17. Sensore della temperatura attivo
18. Interruttore di super congelamento con spia di controllo gialla

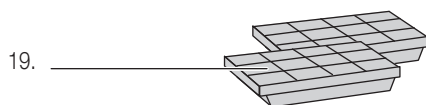

### Accessori:

19. Vaschette per cubetti di ghiaccio (2x); rappresentate
20. Accumulatore di freddo (non rappresentato)





aspettare 3 ore!

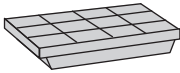

## Prima della messa in funzione iniziale

Attenzione: l'uso inappropriato della corrente elettrica può essere fatale. Leggere quindi le avvertenze di sicurezza a pagina 34 e osservare le seguenti misure di sicurezza:

- La pulizia può avvenire soltanto dopo aver estratto la spina dalla presa di corrente
- Utilizzare l'apparecchio soltanto in locali asciutti e freschi
- Durante il trasporto non ruotare l'apparecchio per più di 45° e in seguito lasciarlo *in posizione verticale per almeno 3 ore prima di allacciarlo* alla corrente elettrica (l'apparecchio potrebbe venire danneggiato!)

**Prima dell'uso iniziale**, lavare a fondo le vaschette per cubetti di ghiaccio con acqua calda e un po' di detersivo. L'apparecchio va pulito esternamente e internamente con un panno umido e va asciugato bene (vedi «Pulizia» a pagina 49).

## Modo d'uso

Con questo congelatore è possibile congelare e conservare gli alimenti, che potranno così essere utilizzati al meglio. Usi diversi non sono consentiti e potrebbero essere addirittura pericolosi.



### Nota:

- Il congelatore è destinato esclusivamente ad uso domestico



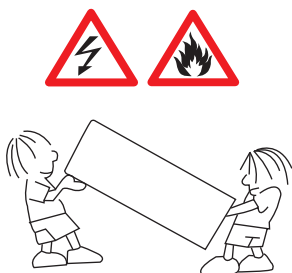

## 1. Trasporto / Collocazione

Durante il trasporto e nella scelta del luogo di collocazione, osservare i seguenti punti:

- Durante il trasporto, non inclinare l'apparecchio oltre i 45°
- Questo apparecchio contiene refrigerante isobutano (R600a), un gas naturale ecologico ma infiammabile. Durante il trasporto e l'installazione dell'apparecchio prestat perciò attenzione affinché non venga danneggiato il circuito refrigerante. Eventuali spruzzi di refrigerante possono causare lesioni o infiammazioni agli occhi.
- In caso di danneggiamento:
  - evitare fuochi a fiamma viva oppure fonti di accensione (come ad es. interruttori della luce)
  - sfilare la spina dalla presa elettrica
  - aerare per alcuni minuti l'ambiente
  - rivolgersi all'assistenza tecnica di MIGROS-Service (numero di telefono sul retro delle presenti istruzioni d'uso)
- Collocare l'apparecchio su una superficie asciutta, stabile e piana e non direttamente sotto una presa di corrente

Italiano



- L'apparecchio non è adatto all'incasso
- **Non inserire la spina alla presa di corrente!**
- Collocare l'apparecchio in un locale asciutto, aerato; in taluni locali, la forte umidità dell'aria potrebbe danneggiare l'apparecchio e formare della ruggine. Non utilizzare l'apparecchio all'aperto!
- **L'apparecchio è predisposto per funzionare ad una temperatura da +10 - +38 °C (= classe climatica SN-T). I locali particolarmente freddi oppure estremamente caldi non sono adatti a ospitare l'apparecchio**
- Non sottoporre l'apparecchio all'irradiazione solare diretta, né collocarlo in prossimità del riscaldamento o della stufa. La potenza di refrigerazione sarebbe troppo bassa e il consumo di energia elettrica aumenterebbe notevolmente
- La distanza dal soffitto deve essere di minimo 5 cm e 4 cm dal muro
- Nel caso sia impossibile evitare che nelle vicinanze dell'apparecchio ci sia una fonte di calore, osservare le seguenti **distanze minime**:
  - 3 cm dalla cucina elettrica e 30 cm dagli impianti a carbone e a olio
  - 2 cm da un altro congelatore (distanza di aerazione a causa della formazione di acqua di condensa)
  - oppure porre tra i due apparecchi un pannello isolante idoneo

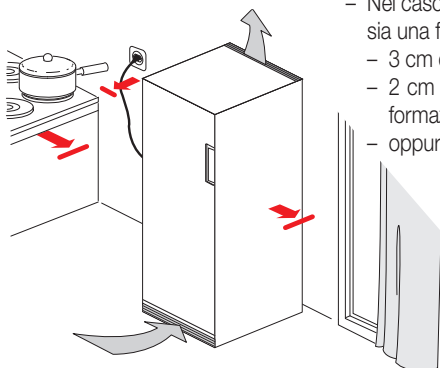





## 2. Collocazione

- **Non inserire la spina nella presa di corrente!**
- Prima di piazzare l'apparecchio nel luogo prescelto, è necessario **controllare che sul retro dell'apparecchio i tubi** non tocchino la parete, poiché ciò potrebbe generare fastidiosi rumori durante il funzionamento
- Togliere con cura i pezzi di styropor eventualmente rimasti sul retro dell'apparecchio
- Girando i piedini anteriori è possibile adattare l'altezza (per es. se il pavimento non è perfettamente piano). Badare che la posizione dell'apparecchio sia ben stabile!
- MIGROS-Service può spostare l'incernieratura della porta da sinistra a destra

## 3. Allacciamento alla rete elettrica

Osservare le avvertenze di sicurezza a pagina 34.



aspettare 3 ore!

- **Importante: non inserire la spina nella presa di corrente! Prima di allacciare l'apparecchio alla corrente e di accenderlo, lasciarlo per almeno 3 ore in posizione verticale per dal modo al liquido refrigerante di refluire nel congelatore! L'apparecchio altrimenti si danneggia (nessuna garanzia)!**

- Non utilizzare prolunghie né prese multiple! Queste possono essere causa di surriscaldamento
- A seguito dell'installazione, l'accesso all'alimentazione di rete o il disinserimento dell'alimentazione di rete deve essere garantito da un interruttore bipolare
- Nell'attesa, pulire l'apparecchio internamente con un panno umido, quindi asciugare (vedi anche «Pulizia» a pagina 47)
- Per evitare di danneggiare il compressore, dopo lo spegnimento dell'apparecchio (o dopo l'estrazione/il reinserimento della spina di corrente) è necessario attendere almeno 10 minuti prima di riaccendere il congelatore

### Suggerimenti:

- Allacciare l'apparecchio allo stesso interruttore di sicurezza dell'illuminazione (ad es. in cantina). Se l'interruttore di sicurezza, infatti, dovesse scattare inavvertitamente, ci si accorgerebbe del problema accendendo la luce (resta spenta). Con un interruttore di sicurezza indipendente, invece, ci si accorgerebbe del problema troppo tardi. In caso di dubbio consultare un elettrotecnico
- Contrassegnare la spina dell'apparecchio in modo da non rischiare di disinserirla erroneamente





#### 4. Accensione e selezione della temperatura



- Inserendo la spina nella presa di corrente, l'apparecchio è pronto all'uso (nel display si illumina un punto)



- **Accendere l'apparecchio premendo il tasto «STAND-BY»**  (sul display appaiono prima 6 linee orizzontali)
- **Dopo 3 secondi** si illuminano solo le due linee centrali. Poiché la temperatura è ancora superiore a -12 °C, la spia luminosa rossa  inizia a lampeggiare e si avverte un segnale acustico
- **Spegnere l'allarme acustico premendo il tasto «ALARM»** (la spia rossa  continua a lampeggiare)
- **Non appena il display indica una temperatura di -12 °C**, la spia rossa  smette di lampeggiare. La temperatura nel congelatore è quindi di -12 °C, gli alimenti surgelati o a surgelare possono quindi essere riposti nel congelatore
- La temperatura dell'apparecchio continua ad abbassarsi finché non viene raggiunta la temperatura raccomandata di -18 °C (= impostazione di fabbrica)
- Quando si avvia l'apparecchio per la prima volta, il congelatore vuoto necessita da 3 a 4 ore perché possa congelare alla temperatura desiderata

#### Funzioni supplementari

- **Impostazione della temperatura:** premendo ripetutamente il tasto «TEMP. °C», la temperatura può essere modificata nell'intervallo di temperatura che va da -16 °C a -24 °C (durante la fase di impostazione l'indicatore della temperatura lampeggia). Circa 5 secondi dopo l'ultima pressione del tasto, l'indicatore cessa di lampeggiare e la temperatura selezionata è memorizzata. La temperatura attuale viene di nuovo memorizzata. L'impostazione viene mantenuta in caso di interruzione di energia elettrica
- **Funzione super congelazione:** premendo il tasto «EXTRA», l'apparecchio funziona alla massima potenza di congelazione. Questa funzione è raccomandata per la congelazione di alimenti freschi. La funzione si spegne automaticamente una volta la congelazione effettuata (massimo dopo 48 ore) e la spia gialla si spegne. In caso di piccole quantità, la funzione può essere spenta anticipatamente premendo il tasto «EXTRA»
- **Allarme di alta temperatura:** se la temperatura all'interno del congelatore aumenta oltre i -12 °C, si avverte un allarme e la spia rossa  lampeggia. Ciò può succedere anche se la porta resta aperta troppo a lungo o dopo aver riposto gli alimenti. Spegnere il segnale premendo il tasto «ALARM» e chiudere correttamente la porta





## Note:

- La temperatura interna, rispettivamente il raggiungimento della temperatura più bassa non dipende solo dall'impostazione del selettore di temperatura. Essa dipende anche
  - dalla frequenza e dal tempo di apertura della porta
  - da quanti alimenti sono depositati nel congelatore
  - da quanto è alta la temperatura ambiente (vedi anche pagina 38)
- Il consumo di energia elettrica sale in proporzione alla quantità di alimenti nel congelatore, alla temperatura ambiente e alla frequenza di apertura della porta
- Dopo aver staccato la spina è necessario attendere 10 minuti prima di reinserirla
- Non mettere bottiglie o scatole nel congelatore (potrebbero scoppiare, danneggiare il congelatore e causare ferite)
- Sbrinare l'apparecchio non appena si è formato uno strato di 3-4 mm di brina (vedi pagina 46)
- Non toccare gli alimenti surgelati o parti fredde del corpo dell'apparecchio con le mani bagnate, potrebbero attaccarsi ai surgelati e causare ferimenti
- L'apparecchio è completamente disattivato solo staccando la spina dalla presa della corrente

Accumulatore  
freddo      Vaschetta cu-  
betti ghiaccio

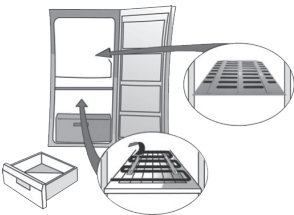

## 5. Vaschette cubetti ghiaccio, accumulatore di freddo, scomparti, cassette

- **Vaschette cubetti ghiaccio/accumulatore di freddo:** nello scomparto congelazione rapida è situato un vano per le vaschette dei cubetti di ghiaccio e all'accumulatore di freddo. Questo scomparto non può essere utilizzato per altri scopi! In caso d'interruzione di corrente, l'accumulatore accumula il freddo e lo rilascia per alcune ore. Per questo motivo è consigliato tenere l'accumulatore sempre nello scomparto congelazione rapida
- **Preparazione dei cubetti di ghiaccio:** riempire di acqua per 2/3 la vaschetta per il ghiaccio e riporla nel comparto del congelatore. Per facilitare la rimozione dei cubetti di ghiaccio dalla vaschetta, fletterla leggermente. Non utilizzare oggetti appuntiti per rimuovere la vaschetta attaccata al fondo del comparto!
- **Rimozione dei cassette:** tirare i cassette completamente fino alla battuta, sollevarli leggermente ed estrarli. Per alimenti voluminosi è possibile togliere le griglie di plastica

## 6. Apertura della porta

- Grazie alla valvola di sfiato che elimina l'effetto sottovuoto la porta può essere aperta senza fatica
- Per risparmiare energia, aprire la porta soltanto per breve tempo





## 7. Tutto ciò che dovete sapere

### A cosa prestare attenzione per la congelazione

- **Potere di congelazione:** entro 24 ore è possibile congelare al massimo 24 kg di alimenti
- Per la congelazione utilizzare soltanto **alimenti freschi di qualità**
- Congelare **verdura e frutta fresche** subito dopo la raccolta, per mantenere le proprietà nutrizionali, la struttura, il colore e il gusto
- Sbollentare **la verdura** prima della congelazione (= mettere a porzioni nell'acqua bollente per 2 o 3 minuti, quindi raffreddare in acqua). Questo processo permette di mantenere il gusto, la vitamina C e il colore. **NON** salare né speziare la verdura, poiché potrebbe subire modifiche del gusto inattese
- Mettere gli alimenti nel **sacchetto da congelazione** o nella vaschetta col coperchio. Molto indicate sono inoltre le confezioni sottovuoto
- Annotare la data di congelamento sui sacchetti/sulle vaschette
- Congelare singolarmente i **tagli di carni**, quali scaloppine, cotolette, ecc., risp. separare con una pellicola di plastica in modo che le fettine non congelino in un blocco unico. Congelare la **carne macinata** in porzioni
- Per la congelazione **la carne** magra è più indicata di quella grassa
- Prima di congelare **la carne** è opportuno procedere alla sua frollatura
- **Prima della congelazione** salare/speziare leggermente gli alimenti (altrimenti potrebbero verificarsi delle modifiche del gusto inattese)
- È molto importante che il cuore degli **alimenti congeli nel minor tempo possibile**. Riporre perciò solo piccole porzioni negli scomparti, badando a disporre gli alimenti orizzontalmente negli scomparti, affinché la parte centrale si congeli il più brevemente possibile
- **Congelando troppi alimenti in una volta**, il processo di congelazione dura molto a lungo e, alla scongelazione, si produce una grande quantità d'acqua (= liquido dei surgelati). Inoltre la durata di conservazione degli alimenti è più breve
- Disporre gli alimenti da surgelare in modo che non entrino in contatto con gli alimenti già surgelati, per evitarne la scongelazione
- Non mettere nel congelatore **alimenti cotti ancora caldi**, altrimenti potrebbero provocare la parziale scongelazione degli alimenti già congelati. Fari raffreddare dapprima a temperatura ambiente e poi per 2 o 3 ore nel frigorifero prima di congelarli

### *Importante:*

- Non ricongelare mai un alimento già scongelato, poiché questo potrebbe provocare tossinfezioni alimentari! Consumare subito gli alimenti scongelati, oppure prima cuocerli e poi ricongelarli
- Osservare la data di scadenza dei surgelati. La loro conservazione si riduce se durante il trasporto non è stata mantenuta la catena del freddo





## Trucchi e consigli

43

### Durata di conservazione

Alimento	Preparazione	Conservazione (mesi)	Tempo di scongelazione (ore a temperatura ambiente)
Arrostito vitello, fettina di manzo	imballato nella pellicola	6-10	1-2
Sminuzzato di vitello	nel vano congelatore	6-10	1-2
Carne macinata	nel vano congelatore; senza spezie	1-3	2-3
Pollo	imballato nella pellicola	7-8	10-12
Pesce appena pescato, trote, carpe, tonno	lavare perfettamente (anche all'interno) e asciugare bene. Quindi tagliare, togliere testa e coda se necessario	2	finché scongela
Fagiolini	lavare e tagliare a pezzetti	10-12	preparazione immediata senza scongelamento
Albicocche, Pesche	dividere a metà e togliere il nocciolo	4-6	4 ore nel frigo
Fragole, lamponi	lavare e pulire	8-12	2 ore a temperatura ambiente
Pane	imballato nella pellicola	4-6	2-3 ore a temperatura ambiente 4- 5 minuti nel forno (220 °C - 225 °C)
Prodotti pronti al consumo		osservare le indicazioni sull'imballaggio	

Italiano





## 44 Risparmio di energia



I seguenti consigli permettono di risparmiare energia facilmente:

- Collocare il congelatore in ambienti aerati, non direttamente esposto ai raggi solari e non adiacente a una fonte di calore (riscaldamento, cucina elettrica, ecc.)
- Impostazione bassa della temperatura (= -24 °C) solo se necessario
- Aprire la porta solo per un breve lasso di tempo e disporre gli alimenti in modo ordinato nel congelatore (il disordine costringe a tenere la porta aperta a lungo)
- Attendere che alimenti caldi si raffreddino all'esterno dell'apparecchio, prima di riporli nel congelatore
- Disporre gli alimenti ben confezionati o ben coperti (a causa dell'evaporazione e della condensa dei liquidi viene consumata più energia)
- Non riempire eccessivamente gli scomparti per permettere all'aria di circolare
- Sbrinare il congelatore quando lo strato di brina raggiunge i 3-4 mm (vedi anche pagina 46)

Italiano

## Interruzione di corrente

- In caso di interruzione di corrente, non aprire la porta isolante; in questo modo la temperatura all'interno resta bassa più a lungo
- In caso di interruzione della corrente consumare immediatamente gli alimenti. Gli alimenti non possono più essere ricongelati!
- In caso d'interruzione di corrente, l'accumulatore accumula il freddo e lo rilascia per alcune ore. Per questo motivo è consigliato tenere l'accumulatore sempre nello scomparto congelazione rapida

## Guasti



- Le riparazioni dell'apparecchio possono essere eseguite solo presso MIGROS-Service. Le riparazioni effettuate da personale non specializzato, possono essere fonte di pericolo per l'utente
- In caso di riparazioni non effettuate a regola d'arte non viene assunta alcuna responsabilità per eventuali danni. In questo caso si estingue anche il diritto alla garanzia
- Nel caso in cui non si riesca a risolvere un problema con l'ausilio della seguente tabella, rivolgersi al servizio clienti più vicino della MIGROS oppure contattare il MIGROS-Service (numero di telefono sul retro delle presenti istruzioni d'uso)





Disturbo	Possibile(i) causa(e)	Soluzione
Il congelatore non raffredda	interruzione di corrente	controllare il fusibile (accendere la luce per verificare se manca corrente)
	spina non inserita/inserita male nella presa di corrente	inserire la spina completamente (pagina 39), non usare prolunghe o prese multiple
	apparecchio spento (sul display si accende solo un punto luminoso)	accendere l'apparecchio tramite il tasto «STAND-BY»
Rendimento debole / in calo oppure il compressore è costantemente in funzione	l'apparecchio viene usato ad una temperatura ambiente errata	l'apparecchio è predisposto per la classe climatica <b>SN-T</b> e può essere utilizzato solo ad una temperatura ambiente che va da <b>+10 a +38 °C</b>
	frequente apertura della porta	tramite il tasto «EXTRA» impostare una maggiore refrigerazione (pagina 40)
	impostazione troppo bassa della temperatura	
	stoccaggio di una grande quantità di alimenti in una sola volta nel congelatore si è formata troppa brina	non riempire eccessivamente il congelatore in una sola volta sbrinare (pagina 46)
	il congelatore e lo scambiatore termico sono molto impolverati (retro)	spolverare (pagina 47)
	ventilazione dell'apparecchio ostruita	liberare la griglia di ventilazione ed eliminare i corpi estranei (pag. 39)
	la porta non è chiusa (completamente)	chiudere la porta, pulire la guarnizione di gomma
Allarme acustico	la porta è rimasta aperta più di un minuto	chiudere la porta
L'allarme acustico e la spia rossa  lampeggia	la temperatura interna supera i -12 °C	premere il tasto «ALARM» per spegnerlo. Se sono state riposti degli alimenti freschi, premere il tasto congelazione rapida «EXTRA» (vedi pagina 40)
Si avverte l'allarme acustico e «5F» viene visualizzato	il sensore di temperatura è guasto	rivolgersi al servizio dopo vendita della MIGROS (v. ultima pagina)
Si avverte l'allarme acustico, la spia rossa  e il display lampeggiano (viene visualizzata la temperatura massima a causa di un'interruzione di corrente elettrica)	interruzione di corrente prolungata; la temperatura interna aumenta e una corretta conservazione degli alimenti non è più garantita	premere il tasto «ALARM»; l'allarme acustico si spegne e la temperatura nel congelatore viene visualizzata. Consumare e/o preparare immediatamente gli alimenti e congelare di nuovo
Rumori: – forte strepito o cigolio	l'apparecchio non è ben stabile e diritto	livellarlo, risp. regolare i piedini (pagina 39)
	l'apparecchio è troppo vicino alla parete	allontanarlo un poco
– gorgoglio	refrigerante che scorre nei tubi del sistema di raffreddamento	nessun difetto
– ronzio	rumore del compressore	nessun difetto
– clic	rumore del termostato	nessun difetto





## 46 Sbrinamento





### Importante!

- Non sbrinare il congelatore con apparecchi elettrici (asciugacapelli, pulitore a vapore, ecc.): pericolo di scossa elettrica!
- Non togliere il ghiaccio con oggetti appuntiti o taglienti (coltelli, ecc.). L'apparecchio potrebbe rimanerne danneggiato! La fuoriuscita del refrigerante può causare lesioni o infiammazioni agli occhi

- Il congelatore dovrebbe essere sbrinato una o due volte all'anno oppure al più tardi quando si è formato uno strato di brina di 3-4 mm. La formazione di un leggero strato di brina è normale, dipende molto dall'ambiente circostante e dalla frequenza con cui si apre la porta
- È meglio eseguire il processo di sbrinamento quando ci sono pochi alimenti nel congelatore oppure durante l'inverno (se la temperatura è molto bassa, durante lo sbrinamento gli alimenti possono essere conservati sul balcone)
- Il giorno precedente premere il tasto «EXTRA» (= interruttore super congelazione), per congelare completamente gli alimenti nel congelatore

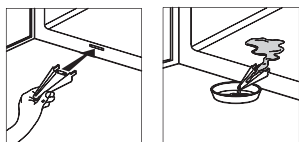
Italiano



- Spegnere l'apparecchio (premere il tasto «STAND-BY» ) ed estrarre la spina dalla presa di corrente (l'apparecchio è disattivato completamente solo staccando la spina dalla presa della corrente)
- Aprire la porta. Togliere gli alimenti e avvolgerli ben compatti in un giornale e porli per es. in una borsa refrigerante
- Inserire il canale di scolo dell'acqua di sbrinamento nel foro situato sul lato anteriore in basso e collocarvi sotto un recipiente
- Per velocizzare il processo di scongelamento è possibile mettere negli scomparti delle pentole con acqua calda *NON* bollente (appoggiare su una sottopentola!)
- Pulire le pareti interne del congelatore con una spugnetta e una soluzione di acqua tiepida e/o un detersivo neutro. Non impiegare detersivi corrosivi o oggetti per la pulizia abrasivi o alcol, diluente, petrolio, aceto, ecc.
- Risciacquare e asciugare con grande cura
- Togliere di nuovo il canale di scolo dell'acqua et riportlo (consiglio: riporre il canale di scolo in uno scomparto)
- Riporre nel congelatore gli alimenti e chiudere la porta
- Inserire la spina, accendere l'apparecchio e impostare la temperatura desiderata







## Custodia / Manutenzione

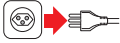

- In caso di mancato uso o di fermo prolungato (ad es. durante la vacanza), spegnere l'apparecchio ed estrarre la spina dalla presa di corrente e pulirlo
- Conservare il congelatore in un luogo asciutto e privo di polvere, fuori dalla portata dei bambini. I bambini non riconoscono il pericolo che potrebbe derivare da un apparecchio (potrebbero ad es. chiudersi nell'apparecchio e soffocare)
- In caso di mancato uso per un periodo di tempo più lungo, lasciare la porta aperta, per prevenire la formazione di cattivi odori o di muffa
- Il congelatore non necessita di manutenzione e non deve essere lubrificato né oliato. Controllare regolarmente che il cavo e la spina non siano danneggiati

## Pulizia

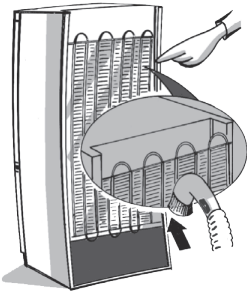

- A intervalli regolari, sbrinare e pulire contemporaneamente il congelatore (vedi pagina 46)
- Estrarre sempre la spina!
- Mantenere pulita la guarnizione in gomma della porta e quindi lavarla regolarmente
- Pulire sempre a intervalli regolari anche la griglia di ventilazione, la parete posteriore e il compressore (sul retro) spolverandoli con cura (per es. con l'aspirapolvere con l'apposito pennello per la polvere)



### Attenzione:

- Non impiegare detergenti corrosivi o oggetti per la pulizia abrasivi o alcol, diluente, petrolio, aceto, ecc.





- Smaltire correttamente il materiale utilizzato per l'imballaggio e assicurarsi che non finisca in mano a bambini (pericolo di soffocamento)
- Consegnare gli apparecchi inutilizzati presso un punto vendita per poterli smaltire gratuitamente come si conviene
- Smaltire immediatamente gli apparecchi con guasti pericolosi, assicurandosi che non possano più essere utilizzati
- Non smaltire gli apparecchi coi rifiuti domestici (tutela dell'ambiente!)

## Dati tecnici

Tensione nominale		230 Volt / 50 Hz
Potenza nominale		110 Watt
Volume dell'apparecchio di base		ca. 179 x 59.6 x 62.6 cm (A x L x P)
Lunghezza del cavo		ca. 1.7 m
Peso dell'apparecchio di base		ca. 71 kg
Materiali		plastica / metallo
Volume utile		235 litri
Classe energetica		A++
Consumo energetico	- al giorno per 100 l in 24 h	189 / 0.22 kWh
Refrigerante / quantità		isobutano (R600a) / 95 g
Classe climatica		SN-T (= temperatura ambiente +10 - +38 °C)
Rumore/potenza acustica		42 dB (A)
Deparassitato		secondo le norme UE
Approvato		CE
M-Garanzia		2 anni
Garanzia del servizio		10 anni
Accessori	- compresi nel prezzo	2 vaschette per cubetti di ghiaccio 1 accumulatore di freddo

Con riserva di modifiche di costruzione e di esecuzione dell'apparecchio dovute al progresso tecnologico.





# Garantie | Garantie | Garanzia



**2 Jahre M-Garantie**  
**2 ans M-garantie**  
**2 anni M-garanzia**

Die MIGROS übernimmt während zwei Jahren seit Kaufabschluss die Garantie für Mängelfreiheit und Funktionsfähigkeit des von Ihnen erworbenen Gegenstandes | Die MIGROS kann die Garantieleistung wahlweise durch kostenlose Reparatur, gleichwertigen Ersatz oder durch Rückerstattung des Kaufpreises erbringen | Weitere Ansprüche sind ausgeschlossen | Nicht unter die Garantie fallen normale Abnutzung sowie die Folgen unsachgemässer Behandlung oder Beschädigung durch den Käufer oder Drittpersonen sowie Mängel, die auf äussere Umstände zurückzuführen sind | Die Garantieverpflichtung erlischt bei Reparaturen durch nicht MIGROS-autorisierte Servicestellen | Garantieschein oder Kaufnachweis (Kassabon, Rechnung) bitte sorgfältig aufbewahren | Bei Fehlen desselben wird jeder Garantiespruch hinfällig.

MIGROS garantit, pour la durée de deux ans à partir de la date d'achat, le fonctionnement correct de l'objet acquis et son absence de défauts | MIGROS peut choisir la modalité d'exécution de la prestation de garantie entre la réparation gratuite, le remplacement par un produit équivalent ou le remboursement du prix payé | Toutes les autres prétentions sont exclues | La garantie n'inclut pas l'usure normale, ni les conséquences d'un traitement non approprié, ni l'endommagement par l'acheteur ou un tiers, ni les défauts dus à des circonstances extérieures | La garantie n'est valable que si les réparations ont exclusivement été effectuées par le service après-vente MIGROS ou par les services autorisés par MIGROS | Nous vous prions de bien vouloir conserver soigneusement le certificat de garantie ou le justificatif de l'achat (quittance, facture) | Sans celui-ci aucune réclamation ne sera admise.

La MIGROS si assume per due anni, a partire dalla data d'acquisto, la garanzia per il funzionamento efficiente e l'assenza di difetti dell'oggetto in suo possesso | La MIGROS può scegliere se eseguire la prestazione di garanzia attraverso la riparazione gratuita, la sostituzione del prodotto con uno di uguale valore o il rimborso del prezzo d'acquisto dello stesso. Ogni altra pretesa è esclusa | Non sono compresi nella garanzia i guasti dovuti a normale usura, uso inadeguato o danni provocati dal proprietario o da terze persone, oppure derivanti da cause esterne | L'obbligo di garanzia è valido soltanto all'esplicita condizione, che si ricorra unicamente al servizio dopo vendita MIGROS o ai servizi autorizzati | Per favore conservi il certificato di garanzia oppure il giustificativo d'acquisto (scontrino, fattura) | Con la sua perdita si estingue ogni diritto di garanzia.

© 2011 weinzier.ch

## MIGROS Service

Bei technischen Problemen können Sie sich an die Nummer 0848 801 001 wenden.

Le 0848 801 001 est à votre disposition en cas de problème.

Il nostro servizio clientale è a vostra disposizione allo 0848 801 001.



**M-INFOLINE**  
0848 84 0848  
[www.migros.ch](http://www.migros.ch)

Haben Sie weitere Fragen? Die M-Infoline hilft Ihnen gerne weiter unter der Tel.-Nr. 0848 84 0848:  
Montag bis Freitag 08.00 – 18.30 Uhr;  
Samstag 08.30 – 17.30  
(8 Rp./Min. 08.00 – 17.00 Uhr, 4 Rp./Min von 17.00 – 18.30 Uhr und Samstag).

[www.migros.ch/kontakt](http://www.migros.ch/kontakt)

Vous avez des questions? M-Infoline est là pour vous aider: 0848 84 0848 du lundi au vendredi de 8h à 18h30, samedi de 8h30 à 17h30  
(8 cts/min. de 8 h à 17 h, 4 cts/min. de 17 h à 18 h 30 et samedi).

[www.migros.ch/contact](http://www.migros.ch/contact)

Avete altre domande? L'M-Infoline rimane volentieri a vostra disposizione per ulteriori informazioni: 0848 84 0848 dal lunedì al venerdì dalle 08.00 alle 18.30 e il sabato dalle 08.30 alle 17.30  
(8 cent./min. dalle 8.00 alle 17.00, 4 cent./min. dalle 17.00 alle 18.30 e sabato).

[www.migros.ch/contatto](http://www.migros.ch/contatto)

**5019 603 02062**

Art. 7175.101 | Änderungen vorbehalten | Sous réserve de modifications | Con riserva di modifiche | V01/39/11

