

Mode d'emploi

WB350F/WB351F/WB352F



Cliquez sur
une rubrique

Ce manuel d'utilisation propose des instructions détaillées pour l'utilisation de votre appareil photo. Veuillez le lire attentivement.

Questions fréquentes

Référence rapide

Table des matières

Fonctions de base

Fonctions avancées

Options de prise de vue

Lecture / Retouche

Réseaux Wi-Fi

Paramètres

Annexes

Index

SHOOT WOW!
SHARE NOW!



Informations relatives à la santé et à la sécurité

Respectez toujours les consignes et conseils d'utilisation suivants afin de prévenir toute situation dangereuse et de garantir un fonctionnement optimal de votre appareil photo.



Avvertissement—situations susceptibles de vous blesser ou de blesser d'autres personnes

Ne démontez pas ou n'essayez pas de réparer vous-même votre appareil photo.

Vous pouvez endommager l'appareil photo et vous exposer à un risque de choc électrique.

N'utilisez pas l'appareil photo à proximité de gaz ou de liquides inflammables ou explosifs.

Vous risquez de provoquer une explosion ou un incendie.

Ne laissez pas pénétrer de matériaux inflammables dans l'appareil photo ou ne stockez pas ces matériaux à proximité de l'appareil photo.

Vous risquez de recevoir une décharge électrique ou de provoquer un incendie.

N'utilisez pas l'appareil photo avec les mains mouillées.

Vous pouvez recevoir une décharge électrique.

Évitez d'endommager la vue des sujets photographiés.

N'utilisez pas le flash à proximité (à moins d'un mètre) de personnes ou d'animaux. L'utilisation du flash trop près des yeux du sujet peut provoquer des lésions temporaires ou permanentes.

Ne laissez pas l'appareil photo à la portée d'enfants en bas âge ou d'animaux domestiques.

Tenez l'appareil, ses pièces et ses accessoires, hors de portée des enfants en bas âge et des animaux. L'ingestion de petites pièces peut provoquer un étouffement ou des blessures graves. Les composants et les accessoires peuvent également présenter des risques de blessure.

Évitez toute exposition prolongée de l'appareil photo à la lumière directe du soleil ou à des températures élevées.

Une exposition prolongée à la lumière directe du soleil ou à des températures très élevées peut endommager de manière permanente les composants internes de l'appareil photo.

Évitez de couvrir l'appareil photo ou le chargeur avec des couvertures ou des vêtements.

L'appareil photo peut surchauffer, se déformer ou prendre feu.

Ne manipulez pas le cordon d'alimentation ou le chargeur lors d'un orage.

Vous pourriez recevoir une décharge électrique.

Si du liquide ou des corps étrangers pénètrent dans l'appareil photo, déconnectez toutes les sources d'alimentation comme la batterie ou le chargeur, puis contactez un service après-vente de Samsung.

Respectez la réglementation interdisant l'utilisation des appareils photo dans certaines zones spécifiques.

- Évitez les interférences avec d'autres appareils électroniques.
- Éteignez votre appareil photo à bord d'un avion. Il pourrait provoquer des interférences avec l'équipement de bord. Respectez les consignes de la compagnie aérienne et éteignez votre appareil photo lorsque vous y êtes invité.
- Éteignez votre appareil photo à proximité de tout appareil médical. Il pourrait causer des interférences avec le matériel médical utilisé dans les hôpitaux et les centres de soins. Observez la réglementation en vigueur, ainsi que les mises en garde affichées et les consignes du personnel médical.

Évitez les interférences avec les stimulateurs cardiaques.

Maintenez l'appareil photo à bonne distance des stimulateurs cardiaques pour éviter toute interférence, comme recommandé par le fabricant et les groupes de recherche. Si vous pensez que votre appareil photo interfère avec un stimulateur cardiaque ou un appareil médical, éteignez-le immédiatement et contactez le fabricant du stimulateur cardiaque ou de l'appareil médical pour connaître la marche à suivre.



Attention—situations susceptibles d'endommager votre appareil photo ou d'autres appareils

Si vous rangez votre appareil photo sans l'utiliser pour une période de temps prolongée, retirez d'abord la batterie.

Les batteries peuvent fuir ou se détériorer avec le temps, risquant d'endommager gravement l'appareil photo.

Utilisez uniquement des batteries de remplacement lithium-ion authentiques recommandées par le fabricant. N'endommagez pas ou ne chauffez pas la batterie.

Cela risque de provoquer un incendie ou des dommages corporels.

Utilisez uniquement des batteries, des chargeurs et des accessoires homologués par Samsung.

- L'utilisation de batteries, chargeurs, câbles ou accessoires non homologués peut endommager l'appareil photo, provoquer une explosion ou causer des blessures.
- Samsung décline toute responsabilité en cas de dommages ou blessures résultant d'une utilisation inappropriée de batteries, chargeurs, câbles ou accessoires.

N'utilisez la batterie que pour l'usage pour lequel elle a été conçue.

Un usage non conforme risque de provoquer une décharge électrique ou un incendie.

Ne touchez pas le flash en cours de déclenchement.

Le flash est très chaud lorsqu'il se déclenche et peut provoquer des brûlures.

Lorsque vous utilisez un chargeur, éteignez toujours l'appareil photo avant de débrancher le chargeur de la prise murale.

Si vous ne prenez pas cette précaution, vous risquez de recevoir une décharge électrique ou de provoquer un incendie.

Débranchez le chargeur de la prise murale lorsque vous ne l'utilisez pas.

Si vous ne prenez pas cette précaution, vous risquez de recevoir une décharge électrique ou de provoquer un incendie.

N'utilisez jamais de fiches et de cordons d'alimentation endommagés ou de prises électriques mal fixées lorsque vous rechargez la batterie.

Vous risquez de recevoir une décharge électrique ou de provoquer un incendie.

Évitez tout contact du chargeur avec les bornes + et – de la batterie.

Vous pouvez recevoir une décharge électrique ou provoquer un incendie.

Ne laissez pas tomber l'appareil photo et ne le soumettez pas à des chocs violents.

Cela risquerait d'endommager l'écran ou les composants internes ou externes.

Effectuez les manipulations de branchement des cordons, du chargeur et d'insertion des batteries et des cartes mémoire avec précaution.

Enfoncer les cordons en forçant ou sans précaution et brancher les câbles ou insérer les batteries et les cartes mémoire de manière incorrecte peut endommager les ports, les prises et les accessoires.

Évitez tout contact des cartes mémoire avec le boîtier de l'appareil photo.

Vous risquez d'endommager ou d'effacer les données qui y sont stockées.

N'utilisez jamais une batterie, un chargeur ou une carte mémoire endommagé.

Vous risqueriez de recevoir une décharge électrique, d'endommager l'appareil photo ou de provoquer un incendie.

Ne pas positionner l'appareil photo à l'intérieur ou à proximité d'un champ magnétique.

Cela risquerait de l'endommager.

N'utilisez pas l'appareil photo si l'écran est endommagé.

Si des parties en verre ou en acrylique sont brisées, rappelez votre appareil photo à un centre de service Samsung pour le faire réparer.

Vérifiez que l'appareil photo fonctionne correctement avant de l'utiliser.

Le fabricant décline toute responsabilité en cas de perte de fichiers ou de dégâts résultant d'un fonctionnement incorrect ou d'une mauvaise utilisation de l'appareil photo.

Vous devez brancher la fiche micro-USB du câble USB sur votre appareil photo.

Vous risquez d'endommager vos fichiers si vous inversez le sens de connexion du câble. Le fabricant décline toute responsabilité en cas de pertes de données.

Évitez les interférences avec d'autres appareils électroniques.

Les signaux de fréquence radio émis par votre appareil photo peuvent perturber le fonctionnement des systèmes électroniques mal installés ou insuffisamment protégés, notamment les stimulateurs cardiaques, les prothèses auditives, les appareils médicaux et les équipements électroniques domestiques et automobiles. Contactez les fabricants de ces appareils électroniques pour résoudre les problèmes d'interférences éventuels. Pour éviter toute interférence involontaire, utilisez exclusivement des appareils ou des accessoires homologués par Samsung.

Utilisez votre appareil photo dans la position normale.

Évitez tout contact avec l'antenne interne de votre appareil photo.

Transfert de données et responsabilités

- Afin d'empêcher tout risque de fuite de données transférées via le réseau local sans fil, évitez de transférer des données sensibles dans des zones publiques ou sur des réseaux ouverts.
- Le fabricant de l'appareil photo décline toute responsabilité en cas de transferts de données qui porteraient atteinte aux droits d'auteur, marques, lois sur la propriété intellectuelle ou qui seraient contraires aux bonnes moeurs.

Informations sur les droits d'auteur

- Microsoft Windows et le logo Windows sont des marques déposées de Microsoft Corporation.
- Mac et Apple App Store sont des marques déposées d'Apple Corporation.
- Google Play Store est une marque déposée de Google, Inc.
- microSD™, microSDHC™ et microSDXC™ sont des marques déposées de SD Association.
- Wi-Fi®, le logo Wi-Fi CERTIFIED et le logo Wi-Fi sont des marques déposées de Wi-Fi Alliance.
- Les marques commerciales mentionnées dans ce manuel d'utilisation appartiennent à leurs propriétaires respectifs.

- Les caractéristiques de l'appareil photo ou le contenu de ce manuel d'utilisation peuvent faire l'objet de modifications sans préavis, suite à l'évolution des fonctions de l'appareil photo.
- Nous vous recommandons d'utiliser l'appareil photo dans le pays dans lequel vous l'avez acheté.
- Utilisez l'appareil photo de manière responsable et veillez à respecter toutes les législations et réglementations en vigueur.
- La distribution ou la réutilisation du contenu de ce manuel d'utilisation, même partielle, sans autorisation préalable est interdite.

Organisation du manuel d'utilisation

Fonctions de base	19
Cette section décrit le contenu du coffret du produit, la présentation de l'appareil photo, la signification des icônes et les fonctions de base de la prise de vue.	
Fonctions avancées	43
Cette section aborde la prise de photo et l'enregistrement vidéo en sélectionnant un mode.	
Options de prise de vue	66
Cette section présente la définition des options en mode Prise de vue.	
Lecture / Retouche	90
Cette section présente la visualisation des prises d'images ou de vidéos et la retouche de photos. Elle aborde également le branchement de l'appareil photo sur un ordinateur ou sur un téléviseur.	
Réseaux Wi-Fi	114
Cette section présente la connexion à des réseaux locaux sans fil et l'utilisation des fonctions correspondantes.	
Paramètres	137
Cette section décrit les différentes options qui permettent de configurer les paramètres de l'appareil photo.	
Annexes	143
Cette section reprend les messages d'erreur, les caractéristiques de l'appareil et des conseils pour l'entretien.	

Indications reprises dans ce manuel d'utilisation

Mode	Indicateur
Scènes Automatique	AUTO
Programme	P
Priorité ouverture, Priorité vitesse, Manuel	A-SM
Mode intelligent	S
Meilleure photo	
Magique Plus	
Paramètres	
Réseaux Wi-Fi	Wi-Fi

Icônes du mode Prise de vue

Ces icônes apparaissent dans le texte lorsqu'une fonction est proposée dans un mode particulier. Voir exemple ci-dessous.

Remarque : il est possible que le mode **S Mode intelligent** ou **Magique Plus** ne prenne pas en charge certaines fonctions pour toutes les scènes ou tous les modes.

Par exemple :

Réglage manuel de l'exposition (EV) **P A S**



En fonction de l'intensité de l'éclairage ambiant, les photos peuvent parfois être trop claires ou trop sombres. Dans ce cas, vous pouvez régler la valeur d'exposition pour obtenir de meilleurs clichés.



▲ Plus sombre (-) ▲ Neutre (0) ▲ Plus clair (+)

Disponible dans les modes Programme, Priorité ouverture et Priorité vitesse

Icônes reprises dans ce manuel d'utilisation

Icône	Fonction
	Informations complémentaires
	Mises en garde et précautions
[]	Touches de l'appareil photo. Par exemple, [Déclencheur] représente la touche de l'obturateur.
()	Numéro de page où se trouve l'information correspondante
→	Séquence d'options ou de menus à sélectionner pour effectuer une manipulation. Exemple : appuyez sur Détection des visages → Normale (signifie que vous devez appuyer sur Détection des visages , puis sur Normale).
*	Annotation

Expressions reprises dans ce manuel d'utilisation

Pression sur le déclencheur

- Enfoncer le [**Déclencheur**] à mi-course : enfoncez à moitié le déclencheur.
- Appuyer sur le [**Déclencheur**] : enfoncez entièrement le déclencheur.

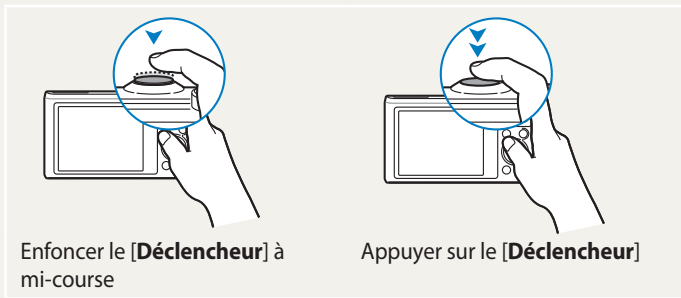

Sujet, arrière-plan et cadrage

- **Sujet** : principal objet d'une scène, qu'il s'agisse d'une personne, d'un animal ou d'un objet inanimé.
- **Arrière-plan** : environnement où se trouve le sujet.
- **Cadrage** : combinaison d'un sujet et d'un arrière-plan.

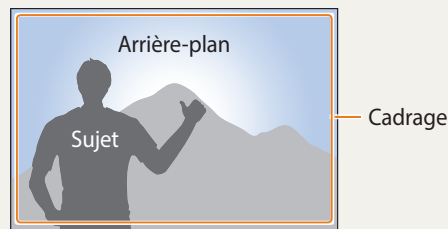

Exposition (luminosité)

L'exposition correspond à la quantité de lumière qui pénètre dans l'objectif de l'appareil photo. Vous pouvez modifier l'exposition en réglant la vitesse d'obturation, la valeur d'ouverture et la sensibilité ISO. Modifier l'exposition permet d'obtenir des photos plus sombres ou plus claires.

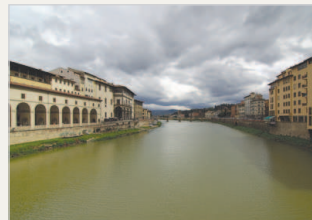

▲ Exposition normale

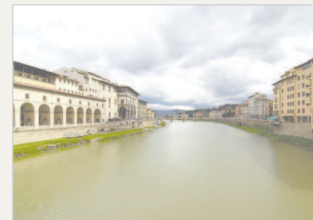

▲ Surexposition (trop lumineux)

Fonctionnalités particulières de l'appareil photo

Utilisation du bouton DIRECT LINK



Appuyez sur le bouton DIRECT LINK pour activer la fonction Wi-Fi indiquée.

Configuration d'une option de bouton DIRECT LINK

Vous pouvez sélectionner une fonction Wi-Fi à lancer lorsque vous appuyez sur le bouton DIRECT LINK.

- 1 Accédez aux paramètres.

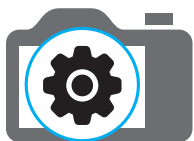

- 2 Ouvrez l'option du bouton DIRECT LINK.
- 3 Sélectionnez une fonction Wi-Fi dans la liste.

Lecture de balises NFC (Partage par contact)

Installez l'application Samsung SMART CAMERA App sur un dispositif compatible NFC, puis placez le symbole NFC de ce dernier à proximité du symbole NFC de l'appareil photo. L'application Samsung SMART CAMERA App se lance alors automatiquement. Si l'application n'est pas installée, un message vous invite à le faire.



Fonctionnalités particulières de l'appareil photo

Utilisation de la fonction AutoShare

Lorsque vous prenez une photo avec l'appareil photo, celle-ci est automatiquement enregistrée sur le smartphone. L'appareil photo se connecte sans fil à un smartphone.

- 1 Installez **Samsung SMART CAMERA App** sur le smartphone.



- 2 Activez la fonction **AutoShare** sur l'appareil photo.



- 3 Lancez **Samsung SMART CAMERA App** sur le smartphone.



- 4 Sélectionnez l'appareil photo dans la liste et raccordez le smartphone à l'appareil photo.

- Si un message contextuel s'affiche sur l'appareil photo, autorisez la connexion du smartphone à l'appareil photo.



- 5 Prenez une photo.

- La photo est sauvegardée sur l'appareil photo, puis transférée sur le smartphone.

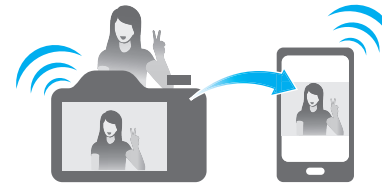

Fonctionnalités particulières de l'appareil photo

Utilisation de MobileLink

Vous pouvez facilement envoyer des fichiers de l'appareil photo sur votre smartphone. L'appareil photo se connecte sans fil aux smartphones compatibles avec la fonction MobileLink.

- 1 Installez **Samsung SMART CAMERA App** sur le smartphone.



- 2 Accédez au mode **MobileLink** sur l'appareil photo.
 - Si une fenêtre apparaît, sélectionnez une option.

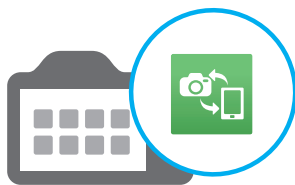

- 3 Lancez **Samsung SMART CAMERA App** sur le smartphone.



- 4 Sélectionnez l'appareil photo dans la liste et raccordez le smartphone à l'appareil photo.
 - Si un message contextuel s'affiche sur l'appareil photo, autorisez la connexion du smartphone à l'appareil photo.



- 5 Sur le smartphone ou l'appareil photo, sélectionnez les fichiers à transférer depuis l'appareil photo.



- 6 Sur le smartphone, appuyez sur le bouton de copie, ou sur l'appareil photo, sélectionnez **Envoyer**.



Fonctionnalités particulières de l'appareil photo

Remote Viewfinder

Vous pouvez contrôler l'appareil photo à distance depuis un smartphone. L'appareil photo se connecte sans fil à un smartphone. Utilisez le smartphone comme télécommande du déclencheur par le biais de la fonction Remote Viewfinder. La photo ainsi prise s'affiche directement sur le smartphone.

- 1 Installez **Samsung SMART CAMERA App** sur le smartphone.



- 2 Accédez au mode **Remote Viewfinder** sur l'appareil photo.



- 3 Lancez **Samsung SMART CAMERA App** sur le smartphone.



- 4 Sélectionnez l'appareil photo dans la liste et raccordez le smartphone à l'appareil photo.

- Si un message contextuel s'affiche sur l'appareil photo, autorisez la connexion du smartphone à l'appareil photo.



- 5 Maintenez le doigt appuyé sur  pour faire la mise au point, puis relâchez-le pour prendre la photo.



- 6 Appuyez sur la vignette pour afficher la photo.



Fonctionnalités particulières de l'appareil photo

Exemples de prises de vue – Macro

Vous pouvez prendre des petits sujets en gros plan, tels que des fleurs ou des insectes.



Il est possible que l'image présentée en exemple soit différente de la photo réelle que vous prenez.



1 Sélectionnez l'option Macro (🌷).





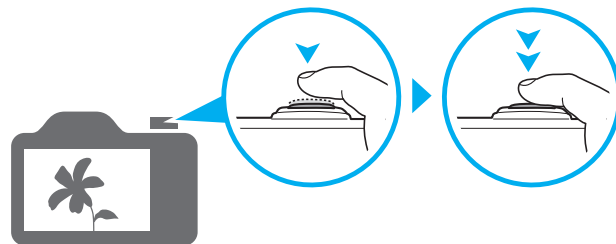







2 Prenez une photo.



Questions fréquentes

Cette section propose des réponses à des questions fréquentes.

	Les yeux du sujet sont rouges.	Un reflet du flash de l'appareil provoque ce désagrément. <ul style="list-style-type: none">• Réglez l'option du flash sur  Anti yeux rouges ou  Correction des yeux rouges (p. 69).• Si la photo est déjà prise, sélectionnez  Correction des yeux rouges dans le menu Modifier (p. 102).
	Les photos présentent des tâches de poussière.	En utilisant le flash, il est possible que l'appareil photographie des particules de poussière en suspension dans l'air. <ul style="list-style-type: none">• Désactivez le flash ou évitez de prendre des photos dans un lieu poussiéreux.• Réglez les options de sensibilité ISO (p. 72).
	Les photos sont floues.	Si vous prenez des photos dans des conditions de faible luminosité ou si vous tenez l'appareil photo de façon incorrecte, il se peut que vos photos soient floues. Utilisez la fonction OIS ou enfoncez le [Déclencheur] à mi-course pour effectuer la mise au point du sujet (p. 41).
	Les photos sont floues lorsqu'elles sont prises dans l'obscurité.	L'appareil tente de faire pénétrer plus de lumière, par conséquent la vitesse d'obturation ralentit. Il devient alors difficile de tenir l'appareil immobile suffisamment longtemps. <ul style="list-style-type: none">• Sélectionnez Photo faible luminosité en  Mode intelligent (p. 51).• Activez le flash (p. 70).• Réglez les options de sensibilité ISO (p. 72).• Utilisez un trépied pour stabiliser l'appareil.
	Les sujets sont trop sombres à cause du contre-jour.	Lorsque la source de lumière se trouve derrière le sujet ou lorsqu'il existe un fort contraste entre les zones lumineuses et les zones sombres, le sujet peut apparaître trop sombre. <ul style="list-style-type: none">• Évitez de prendre des photos face au soleil.• Réglez l'option du flash sur  Contre jour (p. 70).• Réglez l'exposition (p. 80).• Réglez l'option de réglage automatique du contraste (ACB) (p. 81).• Réglez l'option de mesure de l'exposition sur  Sélective lorsqu'un sujet se trouve au centre du cadre (p. 81).

Référence rapide



Photographie de personnes

- **S** Mode Intelligent > Beauté ▶ 51
- Mode Meilleure photo ▶ 54
- Anti yeux rouges / Correction des yeux rouges (pour empêcher ou corriger les reflets de lumière dans la pupille des yeux) ▶ 69
- Détection des visages / Auto portrait ▶ 78
- Détection des sourires ▶ 79



Photographie de nuit ou dans un endroit sombre

- **S** Mode Intelligent > Coucher de soleil, Silhouette, Feux d'artifice, Lumière, Photo faible luminosité ▶ 51
- Options du flash ▶ 70
- Sensibilité ISO (pour régler la sensibilité à la lumière) ▶ 72



Photographie en pleine action

- Mode Priorité vitesse ▶ 49
- **S** Mode Intelligent > Action, Mode Continu ▶ 51
- Continu ▶ 85



Photographie de texte, d'insectes ou de fleurs

- **S** Mode Intelligent > Macro ▶ 51
- Macro ▶ 73



Réglage de l'exposition (luminosité)

- **S** Mode Intelligent > Ton riche ▶ 51
- Sensibilité ISO (pour régler la sensibilité à la lumière) ▶ 72
- EV (pour régler l'exposition) ▶ 80
- ACB (pour corriger le contraste entre un sujet et un arrière-plan lumineux) ▶ 81
- Mesure de l'exposition ▶ 81
- BKT AE (pour prendre 3 photos de la même scène avec différentes expositions) ▶ 86



Prise de photos de paysages

- **S** Mode Intelligent > Paysage, Cascade ▶ 51
- **S** Mode Intelligent > Panorama ▶ 52



Application d'effets aux photos

- Mode Magique Plus > Mon Magic Frame ▶ 55
- Mode Magique Plus > Photo en mouvement ▶ 57
- Mode Magique Plus > Filtre photos ▶ 58
- Mode Magique Plus > Effet artiste ▶ 60
- Mode Magique Plus > Brosse couleur ▶ 62
- Réglage des images (pour régler la Netteté, le Contraste ou la Saturation) ▶ 87



Appliquer des effets aux vidéos

- Mode Magique Plus > Filtre vidéos ▶ 59



Réduction des tremblements de l'appareil photo

- Stabilisation optique de l'image (OIS) ▶ 40



Transfert et partage de fichiers

- Envoi de photos ou de vidéos à un smartphone ▶ 121
- Envoi de photos ou de vidéos par courriel ▶ 131
- Utilisation des services de partage de photos ou de vidéos ▶ 132
- Publication de photos vers un stockage en ligne ou des appareils inscrits ▶ 134

- Affichage de fichiers sous forme de vignettes ▶ 93
- Affichage des fichiers par catégorie ▶ 93
- Suppression de tous les fichiers de la mémoire ▶ 95
- Affichage de fichiers sous forme de diaporama ▶ 97
- Affichage des fichiers sur un téléviseur ▶ 104
- Branchement de l'appareil photo sur un ordinateur ▶ 105
- Définition de sons et réglage du volume ▶ 139
- Réglage de la luminosité de l'écran ▶ 140
- Changement de la langue d'affichage ▶ 141
- Réglage de la date et de l'heure ▶ 141
- Avant de contacter le service après-vente ▶ 154

Table des matières

Fonctions de base	19
Contenu du coffret	20
Présentation de l'appareil photo	21
Utilisation de la touche DIRECT LINK	23
Insertion de la batterie et de la carte mémoire	24
Chargement de la batterie et mise en route de l'appareil	25
Chargement de la batterie	25
Allumage de l'appareil photo	25
Configuration initiale	26
Description des icônes	28
Sélection des modes	29
Icônes du menu	29
Sélection d'options ou de menus	31
Sélection à l'aide des touches	31
Sélection tactile	32
Usage du panneau intelligent	34
Réglage de l'affichage et du son	35
Réglages du type d'affichage	35
Réglage du son	36
Prise de photos	37
Zoom	38
Réduction des tremblements de l'appareil photo (fonction OIS)	40
Conseils pour obtenir des photos plus nettes	41

Fonctions avancées	43
Mode Scènes automatiques	44
Mode Programme	46
Modes Priorité ouverture, Priorité vitesse ou Manuel	47
Mode Priorité ouverture	48
Mode Priorité vitesse	49
Mode Manuel	50
Mode Intelligent	51
Mode Panorama	52
Mode Meilleures poses	54
Mode Magique Plus	55
Mode Mon Magic Frame	55
Mode Photo en mouvement	57
Mode Filtre photos	58
Mode Filtre vidéos	59
Mode Effet artiste	60
Mode Brosse couleur	62
Retouche de photo	63
Enregistrement d'une vidéo	64
Enregistrement d'une vidéo à l'aide de la fonction Détection intelligente de scène	65

Options de prise de vue	66	Fonction de détection des visages	78
Sélection de la résolution et de la qualité	67	Détection des visages	78
Sélection d'une résolution	67	Réalisation d'un auto portrait	78
Sélection d'une qualité photo	68	Prise de sourires	79
Prise de photo dans un endroit sombre	69	Conseils pour la détection des visages	79
Prévention de l'effet yeux rouges	69	Réglage de la luminosité et des couleurs	80
Utilisation du flash	69	Réglage manuel de l'exposition (EV)	80
Configuration d'une option du flash	70	Compensation du contre-jour (ACB)	81
Réglage de la sensibilité ISO	72	Changement de l'option de mesure de l'exposition	81
Mise au point de l'appareil photo	73	Sélection d'un paramètre de balance des blancs	82
Fonction Macro	73	Utilisation des modes Rafale	85
Mise au point automatique	73	Prises de vue en continue	85
Réglage de la zone de mise au point	75	Utilisation du retardateur	86
Réglage de la mise au point tactile	75	Prise de photos avec la fonction Bracketing	86
		Réglage des images	87
		Réglage du son du zoom	88
		Capture d'images lors de l'enregistrement vidéo	89

Lecture / Retouche	90	Réseaux Wi-Fi	114
Affichage de photos ou vidéos en mode Lecture	91	Connexion à un réseau local sans fil et configuration des paramètres réseau	115
Activation du mode Lecture	91	Connexion automatique à un réseau local sans fil	115
Affichage des photos	96	Utilisation du navigateur de connexion	116
Lecture d'une vidéo	98	Conseils relatifs à la connexion réseau	117
Retouche de photo	99	Saisie de texte	118
Redimensionnement des photos	99	Utilisation de la fonction NFC (Partage par contact)	119
Rotation d'une photo	99	Utilisation des fonctions NFC en mode Prise de vue	119
Recadrage d'une photo	100	Utilisation des fonctions NFC en mode Lecture (Partage instantané)	119
Effets de filtre intelligent	100	Utilisation des fonctions NFC en mode Wi-Fi	119
Régler le contre-jour, la luminosité, le contraste ou la saturation	101	Enregistrement automatique de fichiers sur un smartphone	120
Réglage des portraits	102	Envoi de photos ou de vidéos à un smartphone	121
Montage vidéo	103	Utilisation d'un smartphone comme télécommande pour le déclenchement de l'obturateur	123
Recadrage d'une vidéo	103	Utilisation de Baby Monitor	125
Extraction d'une image d'une vidéo	103	Réglage du niveau de bruit pour le déclenchement de l'alarme	126
Affichage des fichiers sur un téléviseur	104	Utilisation de la Sauvegarde automatique pour envoyer des photos ou des vidéos	127
Transfert de fichiers sur un ordinateur	105	Installation du programme Sauvegarde automatique sur votre ordinateur	127
Transfert de fichiers sur un ordinateur Windows	105	Envoi de photos ou de vidéos à un ordinateur	127
Transfert de fichiers sur un ordinateur Mac	106	Envoi de photos ou de vidéos par courriel	129
Utilisation de programmes sur l'ordinateur	108	Modification des paramètres de courriel	129
Installation de i-Launcher	108	Envoi de photos ou de vidéos par courriel	131
Utilisation d'i-Launcher	109		

Utilisation des services de partage de photos ou de vidéos	132	Annexes	143
Accès à un service de partage	132	Messages d'erreur	144
Publication de photos ou de vidéos	132	Entretien de l'appareil photo	145
Utilisation de Samsung Link pour l'envoi de fichiers	134	Nettoyage de l'appareil photo	145
Publication de photos vers un stockage en ligne ou des appareils		Usage et rangement de l'appareil photo	146
inscrits	134	Cartes mémoire	147
Affichage de photos ou de vidéos sur des dispositifs compatibles		Concernant la batterie	150
Samsung Link	135	Avant de contacter le service après-vente	154
Paramètres	137	Caractéristiques de l'appareil photo	157
Menu Paramètres	138	Glossaire	161
Accès au menu des paramètres	138	Index	166
Son	139		
Affichage	139		
Connectivité	140		
Général	141		

Fonctions de base

Cette section décrit le contenu du coffret du produit, la présentation de l'appareil photo, la signification des icônes et les fonctions de base de la prise de vue.

Contenu du coffret	20	Sélection d'options ou de menus	31
Présentation de l'appareil photo	21	Sélection à l'aide des touches	31
Utilisation de la touche DIRECT LINK	23	Sélection tactile	32
Insertion de la batterie et de la carte mémoire ...	24	Usage du panneau intelligent	34
Chargement de la batterie et mise en route de l'appareil	25	Réglage de l'affichage et du son	35
Chargement de la batterie	25	Réglages du type d'affichage	35
Allumage de l'appareil photo	25	Réglage du son	36
Configuration initiale	26	Prise de photos	37
Description des icônes	28	Zoom	38
Sélection des modes	29	Réduction des tremblements de l'appareil photo (fonction OIS)	40
Icônes du menu	29	Conseils pour obtenir des photos plus nettes ...	41

Contenu du coffret

Votre coffret comprend les éléments suivants.

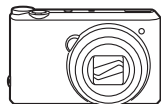

Appareil photo

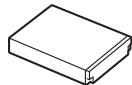

Batterie rechargeable

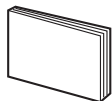

Guide de démarrage rapide



Adaptateur secteur / Câble USB



Dragonne

Accessoires en option



Etui de l'appareil photo

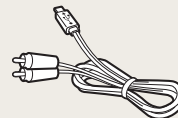

Câble audio / Vidéo

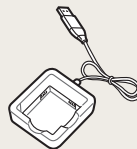

Chargeur de batterie

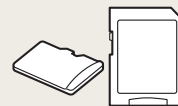

Carte mémoire /
Adaptateur de carte mémoire



- Il se peut que les illustrations diffèrent du produit fourni.
- Selon modèle, les éléments inclus dans la boîte peuvent être différents.
- Vous pouvez acheter des accessoires en option auprès d'un revendeur ou d'un service après-vente Samsung. Samsung décline toute responsabilité en cas de problème consécutif à l'utilisation d'accessoires non autorisés.





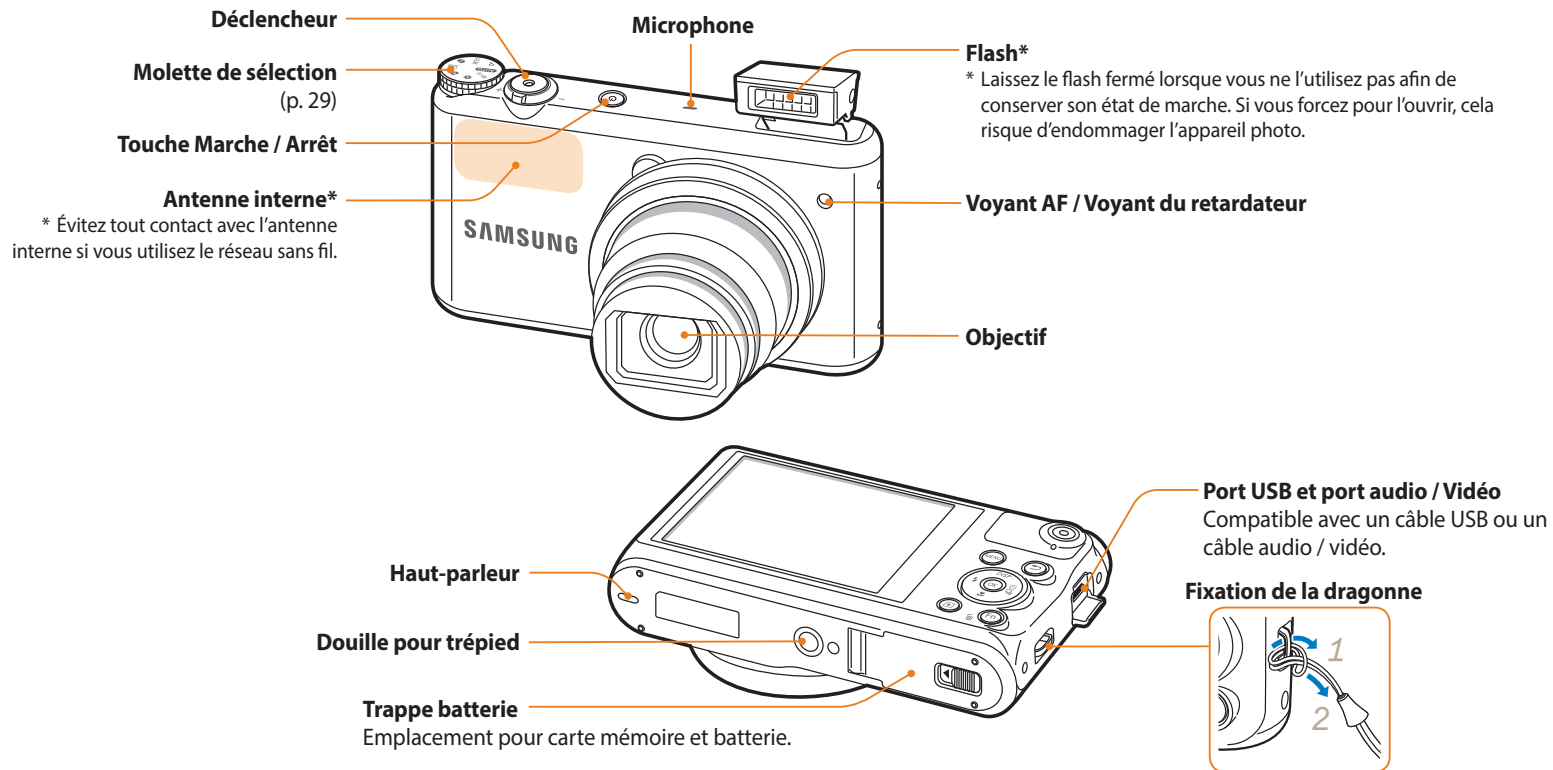

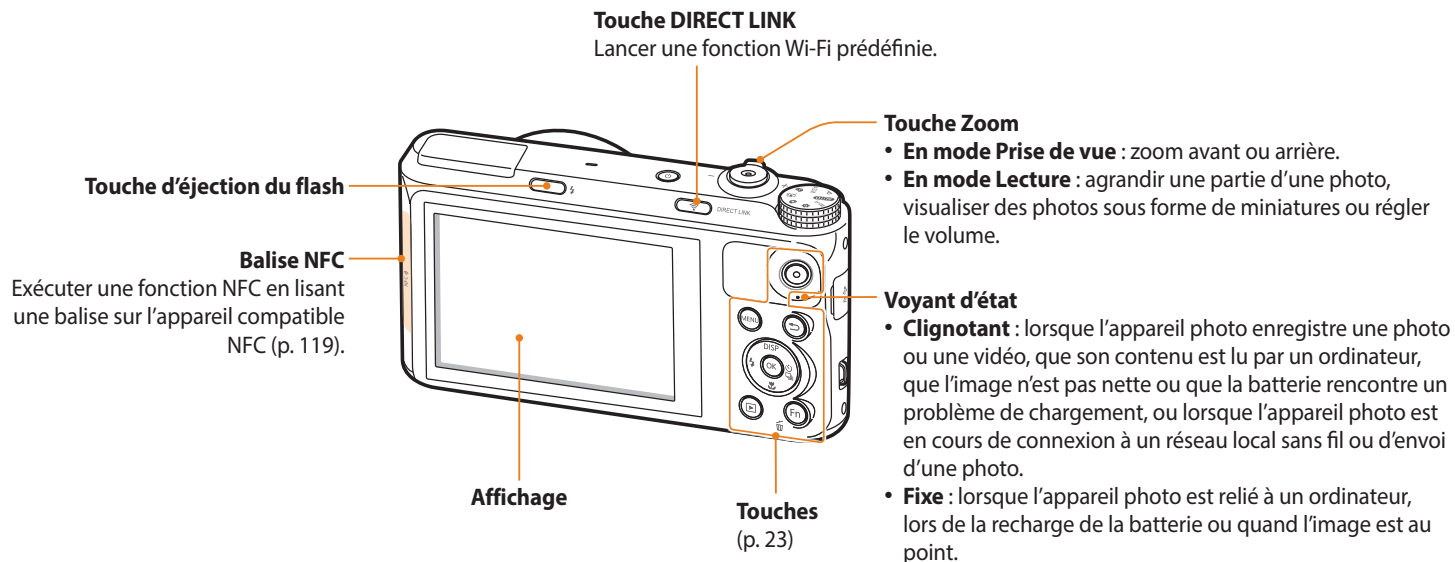



Présentation de l'appareil photo

Avant de commencer, prenez connaissance des éléments et des fonctions de l'appareil photo.





Touches

Bouton	Description		
	Commencer un enregistrement vidéo.		
	Accéder aux options ou aux menus.		
	Retour en arrière.		
	Fonctions de base	Autres fonctions	
	DISP	Changer l'option d'affichage.	Déplacement vers le haut
		Changer l'option macro.	Déplacer vers le bas
		Changer l'option du flash.	Déplacer vers la gauche
	Modifier l'option du retardateur ou de la prise de vue en rafale.	Déplacement vers la droite	
	Confirmer l'option ou le menu en surbrillance.		
	Activer le mode Lecture.		
	<ul style="list-style-type: none"> Ouvrir le panneau intelligent en mode Prise de vue. Supprimer des fichiers en mode Lecture. 		

Utilisation de la touche DIRECT LINK

Vous pouvez facilement activer la fonction Wi-Fi avec l'option **[DIRECT LINK]**. Appuyez sur **[DIRECT LINK]** pour activer la fonction Wi-Fi indiquée. Appuyez de nouveau sur **[DIRECT LINK]** pour revenir au mode précédent.

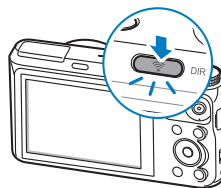

Configuration d'une option de la touche DIRECT LINK

Vous pouvez sélectionner une fonction Wi-Fi à lancer lorsque vous appuyez sur **[DIRECT LINK]**.

- 1 Passez au mode  à l'aide de la molette de sélection.
- 2 Sélectionnez **Général** → **DIRECT LINK (bouton Wi-Fi)**.
- 3 Sélectionnez une fonction Wi-Fi (p. 142).

Insertion de la batterie et de la carte mémoire

Cette section décrit comment insérer la batterie et une carte mémoire en option dans l'appareil photo.

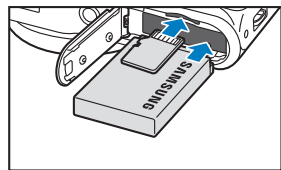
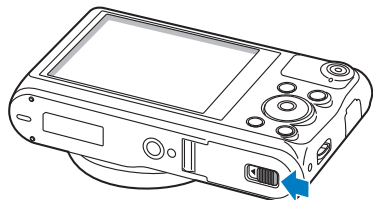

Insérez la carte mémoire, contacts dorés vers le haut.

Insérez la batterie, le logo Samsung vers le haut.

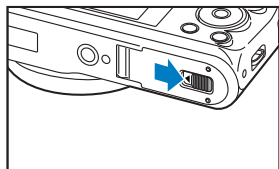
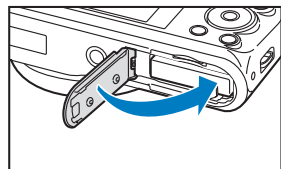

Retrait de la batterie et de la carte mémoire

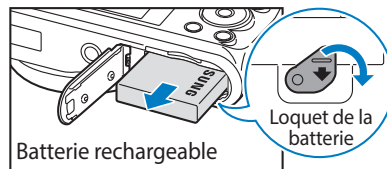

Faites glisser le loquet vers le bas pour libérer la batterie.

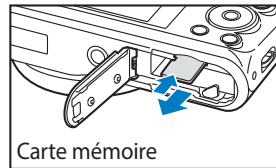

Appuyez légèrement sur la carte pour qu'elle se libère de son logement, puis retirez-la.



Vous pouvez utiliser la mémoire interne de l'appareil pour stocker provisoirement des fichiers en l'absence de carte mémoire.

Chargement de la batterie et mise en route de l'appareil

Chargement de la batterie

Vous devez charger la batterie avant d'utiliser l'appareil photo pour la première fois. Branchez l'extrémité la plus fine du câble USB sur l'appareil photo, puis l'autre extrémité du câble USB sur un adaptateur secteur.

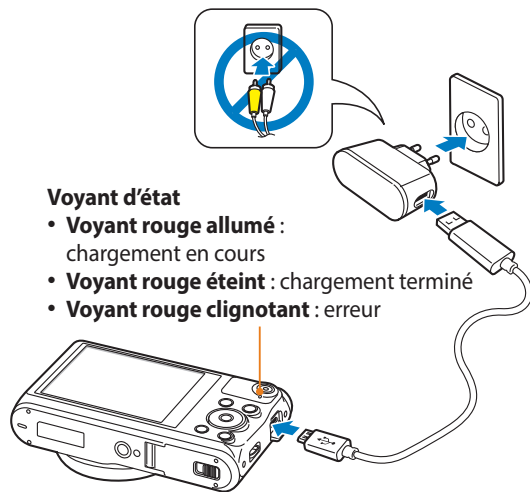

Voyant d'état

- **Voyant rouge allumé :** chargement en cours
- **Voyant rouge éteint :** chargement terminé
- **Voyant rouge clignotant :** erreur



Utilisez l'adaptateur secteur et le câble USB fournis avec l'appareil photo. Si vous faites appel à un autre adaptateur secteur (tel qu'un SAC-48), la batterie de l'appareil photo risque de ne pas se recharger ou de fonctionner correctement.

Allumage de l'appareil photo

Appuyez sur [ON] pour allumer ou éteindre l'appareil photo.

- L'écran de configuration initiale s'affiche lorsque vous allumez l'appareil photo pour la première fois (p. 26).

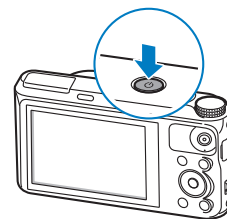

Activation du mode Lecture de l'appareil photo

Appuyez sur [▶]. L'appareil photo s'allume et accède immédiatement au mode Lecture.

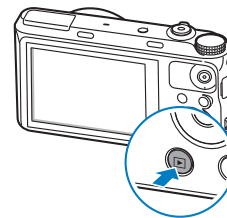

Configuration initiale

Lorsque vous allumez l'appareil photo pour la première fois, l'écran de configuration initiale s'affiche. Suivez les étapes reprises ci-après pour configurer les paramètres de base de l'appareil photo. La langue est réglée selon le pays où l'appareil photo est vendu. Vous pouvez en changer et sélectionner celle de votre choix. Vous pouvez également sélectionner un élément en le touchant à l'écran.

- 1 Appuyez sur [📷] pour sélectionner **Fuseau horaire**, puis sur [👉] ou sur [OK].
- 2 Appuyez sur [DISP/📷] pour sélectionner **Domicile**, puis appuyez sur [OK].
 - En déplacement à l'étranger, appuyez sur **Extérieur**, puis choisissez le nouveau fuseau horaire.
- 3 Appuyez sur [DISP/📷] pour sélectionner un fuseau horaire, puis appuyez sur [OK].

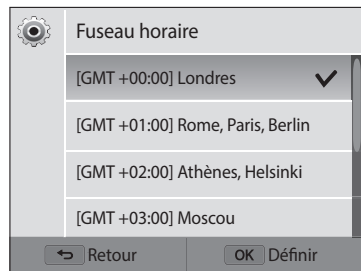





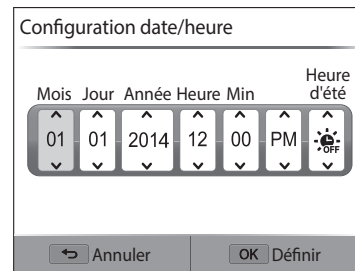

- 4 Appuyez sur [↩].

- 5 Appuyez sur [📷] pour sélectionner **Configuration date/heure**, puis sur [👉] ou sur [OK].



- L'affichage peut différer en fonction de la langue sélectionnée.
- 6 Appuyez sur [📷/👉] pour sélectionner un élément.
 - 7 Appuyez sur [DISP/📷] pour régler la date, l'heure et l'heure d'été, puis appuyez sur [OK].

- 8 Appuyez sur [>] pour sélectionner **Type date**, puis sur [>] ou sur [OK].
- 9 Appuyez sur [DISP/>] pour sélectionner un format de date, puis appuyez sur [OK].
- 10 Appuyez sur [>] pour sélectionner **Type d'heure**, puis sur [>] ou sur [OK].
- 11 Appuyez sur [DISP/>] pour sélectionner un type d'heure, puis appuyez sur [OK].
- 12 Appuyez sur [>] pour terminer la configuration initiale.

Description des icônes

Les icônes affichées sur l'écran varient en fonction du mode sélectionné ou des options choisies. Si vous modifiez une option de prise de vue, l'icône correspondante clignote brièvement en jaune.

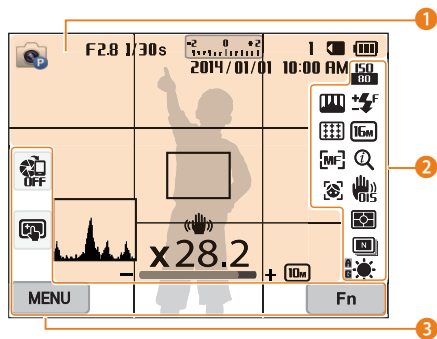

1 Renseignements sur la prise de vue

icône	Description
	Mode Prise de vue
F2.8	Valeur d'ouverture
1/30s	Vitesse d'obturation
00:00/20:00	Durée en cours d'enregistrement / durée d'enregistrement possible
	Valeur d'exposition
2014/01/01	Date du jour
10:00 AM	Heure en cours
CAF	Mise au point automatique continue activée
1	Nombre maximal de photos

icône	Description
	Carte mémoire insérée
	<ul style="list-style-type: none"> : chargement terminé : chargement partiel : vide (recharger) : chargement en cours (connexion au chargeur)
	Cadre de mise au point automatique
	Tremblements de l'appareil photo
	Indicateur de zoom
	Résolution des photos lorsque la fonction Intelli Zoom est activée
x 28.2	Niveau de zoom
	Histogramme (p. 35)

2 Option de prise de vue

icône	Description
	Sensibilité ISO
	Flash
	Réglage de l'intensité du flash
	Résolution photo
	Résolution vidéo
	Fréquence d'images (par seconde)

icône	Description
	Son vivant activé
	Intelli Zoom activé
	Stabilisation optique de l'image (OIS, Optical Image Stabilization)
	Mesure de l'exposition
	Option de prise de vue en rafale
	Retardateur
	Balance des blancs
	Réglage fin de la balance des blancs
	Réglage de l'image (netteté, contraste et saturation)
	Zone de mise au point
	Option de mise au point
	Détection des visages

3 Option de prise de vue (tactile)

icône	Description
	AutoShare activé
	Option de mise au point tactile
	Options de prise de vue
	Ouvrir le panneau intelligent

Sélection des modes

Utilisez la molette de sélection pour activer un mode de prise de vue ou une fonction. Pour passer au mode souhaité, faites tourner la molette. Parfois, vous pouvez également sélectionner une icône dans le menu.

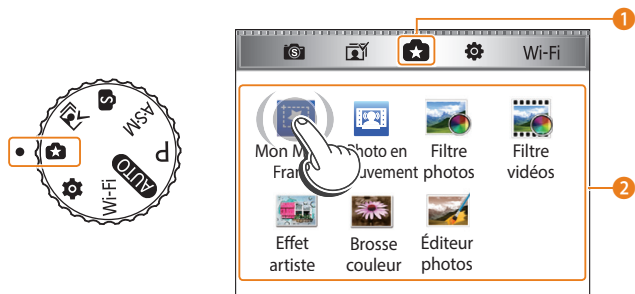

▲ Par exemple : lorsque vous sélectionnez **Mon Magic Frame** en mode Magique Plus.

N°	Description
1	Affichage du mode sélectionné <ul style="list-style-type: none">Passer à l'écran d'un autre mode à l'aide de la molette de sélection.
2	Icônes des modes <ul style="list-style-type: none">Appuyez sur [DISP/🌸/🔋/👤] jusqu'à atteindre le mode voulu, puis appuyez sur [OK] pour accéder au mode.Appuyez sur une icône pour accéder à un mode ou une fonction.

Icônes du menu

Icône	Description
	Scènes Automatique : prendre une photo dans un mode Scène sélectionné automatiquement par l'appareil photo (p. 44).
	Programme : prendre une photo avec les réglages effectués manuellement (p. 46).
	Priorité ouverture : définissez la valeur de l'ouverture manuellement. L'appareil photo sélectionne automatiquement une valeur d'ouverture appropriée (p. 48).
	Priorité vitesse : définissez la vitesse d'obturation manuellement. L'appareil photo sélectionne automatiquement une vitesse d'ouverture appropriée (p. 49).
	Manuel : régler la valeur d'ouverture et la vitesse d'obturation manuellement (p. 50).
	Mode intelligent : prendre une photo avec des options prédéfinies pour une scène spécifique (p. 51).
	Meilleure photo : prendre plusieurs photos et replacer les visages pour créer la meilleure image possible (p. 54).

Icône	Description
	 Mon Magic Frame : prendre une photo et sélectionner une zone pour la rendre transparente. Recouvrez cette zone par une photo que vous venez de prendre (p. 55).
	 Photo en mouvement : prendre une série de photos, puis sélectionner une zone à animer. Ceci vous permet ainsi de créer une animation GIF (p. 57).
	 Filtre photos : prendre une photo avec différents effets de filtre (p. 58).
	 Filtre vidéos : filmer avec différents effets de filtre (p. 59).
	 Effet artiste : prendre une photo avec plusieurs filtres ou effets de texture, puis lui ajouter des effets de pinceau ou de crayon (p. 60).
	 Brosse couleur : prendre une photo avec des effets de filtre, puis éclaircir ou rajouter de la couleur à une zone par touches (p. 62).
	 Éditeur photos : retoucher des photos en leur appliquant différents effets (p. 99).
	Paramètres : régler les paramètres selon vos préférences de prise de vue (p. 137).

Icône	Description
Wi-Fi	 MobileLink : envoyer des photos ou des vidéos vers un smartphone (p. 121).
	 Remote Viewfinder : utiliser un smartphone comme déclencheur à distance et y visionner l'image prise sur l'appareil photo (p. 123).
	 Baby Monitor : Branchez l'appareil photo sur un smartphone et surveillez un emplacement (p. 125).
	 Sauvegarde automatique : envoyer sur un ordinateur les photos prises ou les vidéos filmées avec l'appareil photo via une connexion sans fil (p. 127).
	 Courriel : envoyer par courriel des photos ou des vidéos stockées sur l'appareil photo (p. 129).
	 Réseaux sociaux et Cloud : envoyer des photos ou des vidéos à des services de partage de fichiers (p. 132).
	 Samsung Link : télécharger des fichiers vers le stockage en ligne Samsung Link ou des appareils inscrits, ou afficher les fichiers sur d'autres appareils compatibles Samsung Link (p. 134).

Sélection d'options ou de menus

Appuyez sur [MENU] ou sur [Fn] pour sélectionner une option ou un menu. Vous pouvez également appuyer sur l'écran pour sélectionner une option ou un menu.

Sélection à l'aide des touches

Appuyez sur [MENU], puis sur [DISP/🔌/🔋/🔌] ou [OK] pour sélectionner une option ou un menu.

- 1 En mode Prise de vue ou Lecture, appuyez sur [MENU].
- 2 Faites défiler les options ou les menus pour effectuer votre choix.
 - Pour déplacer le curseur vers le haut ou vers le bas, appuyez sur [DISP] ou sur [🔌].
 - Pour déplacer le curseur à gauche ou à droite, appuyez sur [🔋] ou sur [🔌].

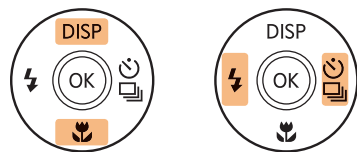

- 3 Pour confirmer le menu ou l'option en surbrillance, appuyez sur [OK].



Appuyez sur [↩] pour revenir au menu précédent. Pour revenir en mode Prise de vue, enfoncez le [Déclencheur] à mi-course.

Ex. : sélection d'une option de balance des blancs en mode Programme :

- 1 Passez au mode **P** à l'aide de la molette de sélection.

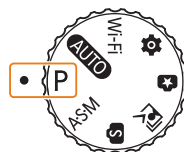

- 2 Appuyez sur [MENU].



- 3 Appuyez sur [DISP/☰] pour sélectionner **Balance des blancs**, puis sur [☰] ou sur [OK].

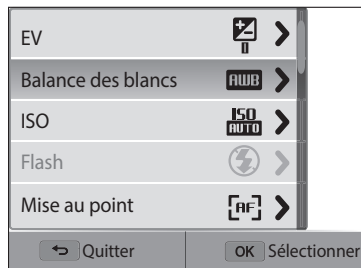

- 4 Appuyez sur [⚡/☰] pour sélectionner une option.

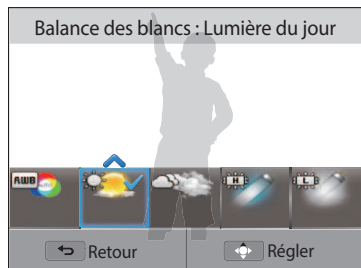

- 5 Appuyez sur [OK] pour enregistrer les paramètres.

Sélection tactile

Appuyez sur [MENU] à l'écran, faites défiler la liste des options vers le haut ou le bas, puis appuyez sur une option pour la sélectionner.

- 1 En mode Prise de vue ou Lecture, appuyez sur [MENU] à l'écran.
- 2 Faites défiler la liste des options vers le haut ou le bas, puis appuyez sur une option.

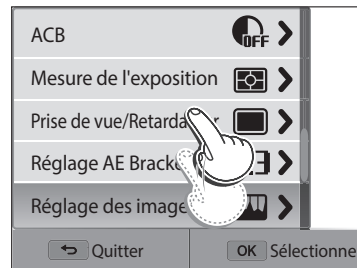

Différentes manières d'utiliser l'écran tactile

 N'utilisez pas d'objets pointus, tels que des crayons ou des stylos, pour toucher l'écran. Vous risquez d'endommager l'écran.

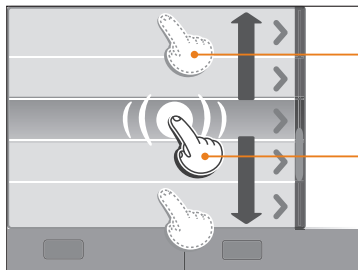

Faire glisser : appuyez sur une zone de l'écran, puis faites glisser le doigt.

Appuyer : appuyez sur une icône pour sélectionner un menu ou une option.

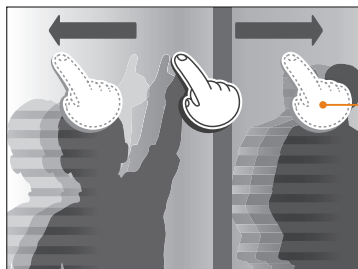

Feuilleter : appuyez brièvement sur l'écran.



- Lorsque vous appuyez sur l'écran ou que vous faites glisser le doigt dessus, une décoloration peut se produire. Il ne s'agit pas d'un dysfonctionnement, mais d'une caractéristique de l'écran tactile. Pour réduire ces décolorations, appuyez très légèrement sur l'écran.
- L'écran tactile peut ne pas fonctionner correctement si vous utilisez l'appareil photo dans des lieux très humides.
- L'écran tactile peut ne pas fonctionner correctement si vous le recouvrez d'un film de protection ou d'autres accessoires.
- Selon l'angle de vue, l'éclairage de l'écran peut s'avérer atténué. Réglez la luminosité ou changez l'angle de vue pour améliorer la résolution.

Usage du panneau intelligent

Appuyez sur **[Fn/Fn]** ou sur **[Fn]** sur l'écran pour sélectionner une option ou un menu. En fonction du menu sélectionné, certaines options ne sont pas disponibles.

Ex. : sélection d'une option de balance des blancs en mode Programme :

1 Passez au mode **P** à l'aide de la molette de sélection.

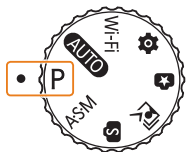

2 Appuyez sur **[Fn/Fn]** ou sur **[Fn]** sur l'écran.

3 Appuyez sur **[DISP/☀️/⚡️/👤]** jusqu'à atteindre l'option **AWB**.

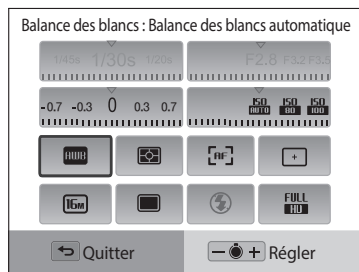

4 Appuyez sur **[OK]**.

- Pour certains éléments, vous pouvez sélectionner directement une option en faisant tourner la touche **[Zoom]** vers la gauche ou la droite sans avoir à appuyer sur **[OK]**.

5 Appuyez sur **[☀️/👤]** pour sélectionner une option de Balance des blancs.

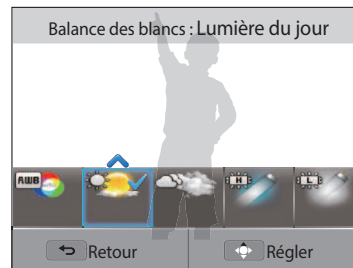

6 Appuyez sur **[OK]** pour enregistrer les paramètres.

Réglage de l'affichage et du son

Cette section décrit comment modifier les réglages d'affichage de base et les paramètres du son.

Réglages du type d'affichage

Il vous est possible de sélectionner un type d'affichage pour le mode Prise de vue ou Lecture. Chaque type reprend des informations de prise de vue ou de lecture différentes. Voir le tableau ci-dessous.

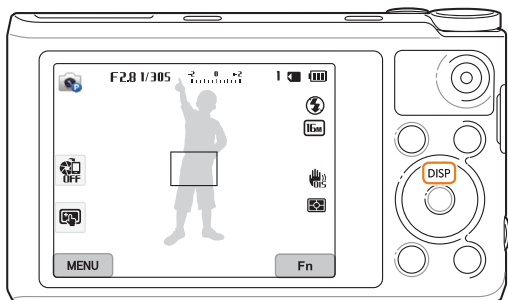

Appuyez à plusieurs reprises sur **[DISP]** pour changer de type d'affichage.

Mode	Type d'affichage
Prise de vue	<ul style="list-style-type: none">Masquer toutes les informations sur les options de prise de vue.Afficher toutes les informations sur les options de prise de vue.Afficher toutes les informations sur les options de prise de vue ainsi qu'un histogramme.
Lecture	<ul style="list-style-type: none">Afficher des informations, sauf les informations sur les options de prise de vue et l'histogramme.Afficher les informations sur le fichier actif.

A propos des histogrammes

Un histogramme consiste en un graphique illustrant la distribution de la lumière dans une photo. S'il présente un pic marqué à gauche, la photo est alors sous-exposée et donc sombre. Un pic sur la droite du graphique représente une photo surexposée aux tons apparaissant délavés. L'amplitude de ces pics reflète les informations d'ordre colorimétrique. Plus une couleur particulière est marquée, plus le pic s'étend sur le graphique.



▲ Sous-exposée

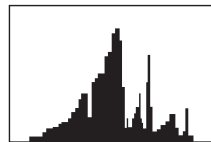

▲ Bien exposée



▲ Surexposée

Réglage de l'affichage des options

Vous pouvez masquer ou afficher l'affichage des options apparaissant dans certains modes.

Appuyez sur **[OK]** à plusieurs reprises.

- Masquez les options.
- Affichez les options.

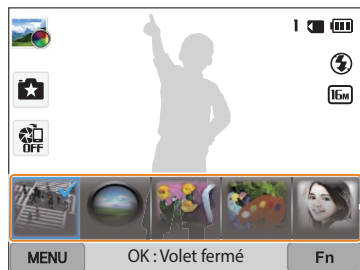

Affichage des options

▲ Par exemple, en mode Filtre photos

Réglage du son

Activez ou désactivez le son que l'appareil photo émet lors de l'exécution de fonctions.

- 1 Passez au mode  à l'aide de la molette de sélection.
- 2 Appuyez sur **Son** → **Bip sonore**.
- 3 Sélectionnez une option.

Option	Description
Désactivé	L'appareil photo n'émet aucun son.
Activé	L'appareil photo émet les sons.

Prise de photos

Cette section présente les actions de base pour prendre des photos en mode Scènes automatiques en toute simplicité.

1 Passez au mode **AUTO** à l'aide de la molette de sélection.

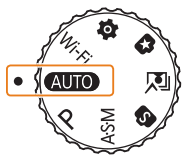

2 Cadrez le sujet.

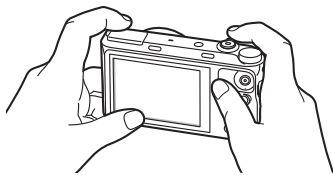

3 Enfoncez le **[Déclencheur]** à mi-course pour effectuer la mise au point.

- Un cadre vert indique que le sujet est mis au point.
- Un cadre rouge équivaut à un sujet flou.

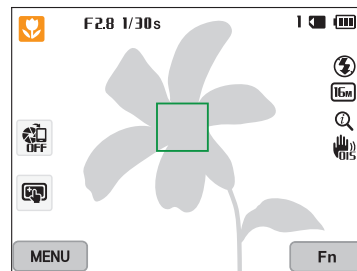

4 Pour prendre la photo, appuyez sur le **[Déclencheur]**.

5 Appuyez sur **[▶]** pour visionner la photo prise.

- Pour supprimer la photo, appuyez sur **[🗑️/Fn]**, puis sélectionnez **Oui**.

6 Appuyez sur **[▶]** pour revenir au mode Prise de vue.



Pour obtenir des conseils pour réaliser des photos plus nettes, reportez-vous à la page 41.

Zoom

La fonction de zoom vous permet de prendre des photos en gros plan.

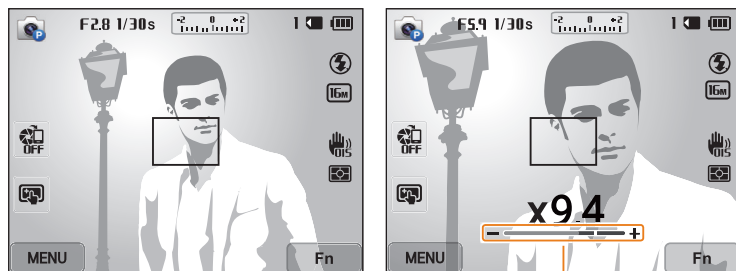

Niveau de zoom

Zoom arrière

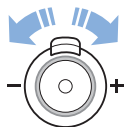

Zoom avant



Lorsque vous faites tourner la touche Zoom, il est possible que le rapport affiché à l'écran change de façon incohérente.

Zoom numérique

P A S M

Le mode Prise de vue accepte par défaut le zoom numérique. Si vous zoomez sur un sujet en mode Prise de vue et que le voyant se trouve dans la plage numérique, l'appareil photo utilise alors le zoom numérique. L'utilisation conjointe du zoom optique de 21X et du zoom numérique de 5X permet un agrandissement jusqu'à 105 fois.

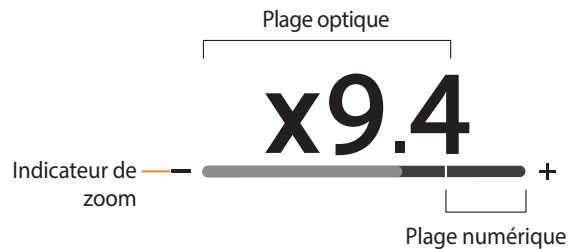

Si vous prenez une photo à l'aide du zoom numérique, la qualité de la photo risque de s'en trouver dégradée.

Intelli Zoom

AUTO P A S M

Si l'indicateur de zoom se trouve dans la plage Intelli, l'appareil photo utilise le Intelli Zoom. Dans ce cas, la résolution des photos varie selon le niveau d'Intelli Zoom. L'utilisation conjointe du zoom optique et de l'Intelli Zoom permet un agrandissement jusqu'à 42 fois.

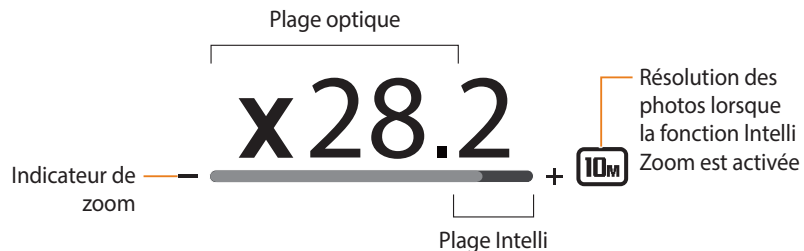

- La fonction Intelli zoom permet de prendre une photo avec une dégradation moindre de la qualité qu'avec le zoom numérique. Cependant, la qualité des photos peut être inférieure à celle des photos prises avec le zoom optique.
- La fonction Intelli zoom est disponible uniquement lorsque vous utilisez une résolution de proportions 4:3. Si vous optez pour d'autres proportions alors que la fonction Intelli Zoom est activée, cette dernière se désactive automatiquement.
- La fonction Intelli Zoom est toujours activée en mode Scènes automatiques.

Réglage de l'Intelli Zoom

- 1 En mode Prise de vue, appuyez sur [MENU].
- 2 Appuyez sur **Intelli Zoom**.
- 3 Sélectionnez une option.

icône	Description
	Désactivé : l'Intelli Zoom est désactivé.
	Activé : l'Intelli Zoom est activé.

Réduction des tremblements de l'appareil photo (fonction OIS) P A S M

Réduisez à l'aide d'une fonction optique les tremblements de l'appareil photo en mode Prise de vue.

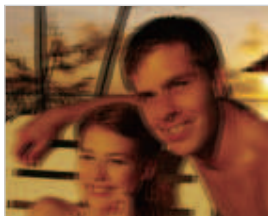



▲ Avant correction



▲ Après correction

- 1 En mode Prise de vue, appuyez sur [MENU].
- 2 Appuyez sur **OIS**.
- 3 Sélectionnez une option.

Icône	Description
	Désactivé : la fonction OIS est désactivée.
	Activé : la fonction OIS est activée.



- L'option OIS risque de ne pas fonctionner correctement si :
 - vous suivez un sujet en mouvement avec l'appareil photo ;
 - vous utilisez le zoom numérique ;
 - les mouvements de l'appareil photo sont trop importants ;
 - la vitesse d'obturation est faible (par exemple, lorsque vous photographiez de nuit) ;
 - le niveau de charge de la batterie est faible ;
 - vous prenez une photo en gros plan.
- Si la fonction OIS est utilisée avec un trépied, les photos peuvent être floues en raison des vibrations du capteur OIS. Désactivez la fonction OIS lorsque vous utilisez un trépied.
- Si l'appareil photo est soumis à un choc, l'affichage s'en trouve flou. Dans ce cas, éteignez l'appareil photo et rallumez-le.

Conseils pour obtenir des photos plus nettes

Tenue en main correcte de l'appareil photo

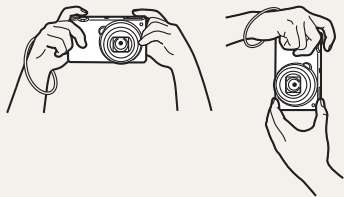

Vérifiez qu'aucun objet n'obstrue l'objectif, le flash ou le microphone.

Pression du déclencheur à mi-course

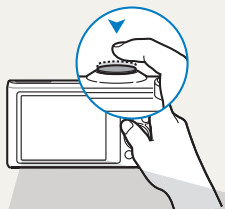

Enfoncez le **[Déclencheur]** à mi-course pour régler la mise au point. L'appareil photo règle automatiquement la mise au point et l'exposition.

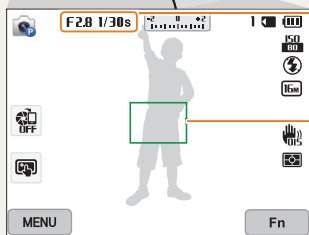

L'appareil photo définit automatiquement l'ouverture et la vitesse d'obturation.

Cadre de mise au point

- Appuyez sur le **[Déclencheur]** pour prendre la photo lorsque le cadre de mise au point devient vert.
- Si le cadre de mise au point apparaît en rouge, recadrez la photo, puis enfoncez à nouveau le **[Déclencheur]** à mi-course.

Réduction des tremblements de l'appareil photo



Configurez les options OIS de stabilisation optique de l'image pour réduire les effets dus aux tremblements de l'appareil photo (p. 40).

Si «» s'affiche

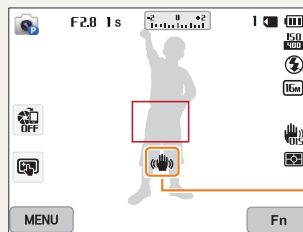

Tremblements de l'appareil photo

Si vous effectuez des prises de vues dans un endroit sombre, évitez de régler l'option du flash sur **Synchronisation lente** ou sur **Désactivée**. L'ouverture est conservée pendant une durée plus longue, et il peut s'avérer plus difficile de stabiliser l'appareil photo suffisamment longtemps pour prendre une photo nette.

- Utilisez un trépied ou réglez le flash sur **Contre jour** (p. 70).
- Réglez les options de sensibilité ISO (p. 72).



Vérification de la bonne mise au point sur le sujet

Il est difficile d'obtenir une bonne mise au point si :

- le contraste entre le sujet et l'arrière-plan est peu marqué (par exemple, si le sujet porte des vêtements de la même couleur que l'arrière-plan) ;
- la source de lumière derrière le sujet est trop intense ;
- le sujet est clair ou présente des reflets ;
- le sujet inclut des motifs horizontaux, tels que des stores ;
- le sujet n'est pas centré sur l'image.



Usage du verrouillage de mise au point

Enfoncez le **[Déclencheur]** à mi-course pour effectuer la mise au point. Une fois le sujet mis au point, vous pouvez le recadrer pour modifier la composition. Lorsque vous êtes prêt, appuyez sur le **[Déclencheur]** pour prendre la photo.

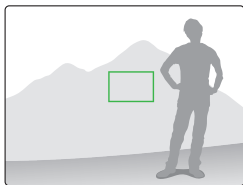
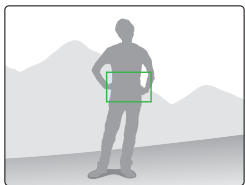

- Lorsque vous prenez des photos dans des conditions d'éclairage insuffisant



Activez le flash
(p. 70).

- Lorsque les sujets se déplacent rapidement

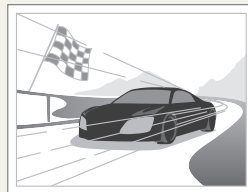

Utilisez la fonction
de prise de vue
Continue (p. 51, 85).

Fonctions avancées

Cette section aborde la prise de photo et l'enregistrement vidéo en sélectionnant un mode.

Mode Scènes automatiques	44	Mode Magique Plus	55
Mode Programme	46	Mode Mon Magic Frame	55
Modes Priorité ouverture, Priorité vitesse ou		Mode Photo en mouvement	57
Manuel	47	Mode Filtre photos	58
Mode Priorité ouverture	48	Mode Filtre vidéos	59
Mode Priorité vitesse	49	Mode Effet artiste	60
Mode Manuel	50	Mode Brosse couleur	62
Mode Intelligent	51	Retouche de photo	63
Mode Panorama	52	Enregistrement d'une vidéo	64
Mode Meilleures poses	54	Enregistrement d'une vidéo à l'aide de la	
		fonction Détection intelligente de scène	65

Mode Scènes automatiques

En mode Scènes Automatique, l'appareil photo choisit automatiquement les paramètres appropriés au type de scène détecté. Ce mode est particulièrement utile si vous ne savez pas vraiment régler l'appareil photo pour les différentes scènes.

1 Passez au mode **AUTO** à l'aide de la molette de sélection.

2 Cadrez le sujet.

- L'appareil photo sélectionne automatiquement une scène. L'icône de la scène appropriée s'affiche dans le coin supérieur gauche de l'écran. Les icônes sont décrites ci-dessous.

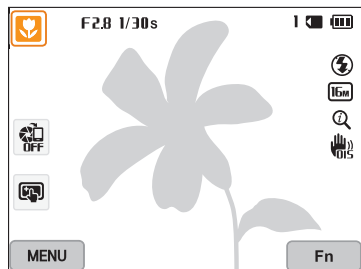

icône	Description
	Paysages
	Vues comportant des arrière-plans lumineux
	Paysages de nuit
	Portraits de nuit
	Paysages en contre-jour

icône	Description
	Portraits en contre jour
	Portraits
	Gros plans d'objets
	Gros plans de texte
	Couchers de soleil
	Intérieur sombre
	Éclairage partiel
	Gros plans avec un éclairage par spot
	Portraits avec un éclairage par spot
	Ciel dégagé
	Zones boisées
	Gros plans de sujets colorés
	Feux d'artifice (avec un trépied)
	L'appareil photo est stabilisé ou installé sur un trépied (pour une prise de vue dans un endroit sombre)*
	Sujets très mobiles*

* Cette icône s'affiche en regard de celle de la scène.

3 Enfoncez le **[Déclencheur]** à mi-course pour effectuer la mise au point.

4 Appuyez sur le **[Déclencheur]** pour prendre la photo.



- Si l'appareil photo ne détermine pas de mode scénique, il utilise les paramètres par défaut du mode Scènes automatiques.
- Même s'il détecte un visage, il se peut que l'appareil photo ne sélectionne pas le mode Portrait en fonction de la position du sujet ou de l'éclairage.
- Il est possible que l'appareil photo ne sélectionne pas le bon mode de scène en fonction, par exemple, des conditions de prise de vue, des tremblements de l'appareil photo, de l'éclairage et de la distance du sujet.
- Même si vous utilisez un trépied, il se peut que l'appareil photo ne détecte pas le mode  si le sujet est en mouvement.
- La batterie de l'appareil photo se décharge plus rapidement, car l'appareil modifie souvent les paramètres afin de capturer les scènes adéquates.

Mode Programme

En mode Programme, vous pouvez régler diverses options, à l'exception de la vitesse d'obturation et de la valeur d'ouverture que l'appareil photo règle automatiquement.

- 1 Passez au mode **P** à l'aide de la molette de sélection.
- 2 Réglez les options voulues.
 - Reportez-vous à la liste des options de la section « Options de prise de vue » (p. 66).

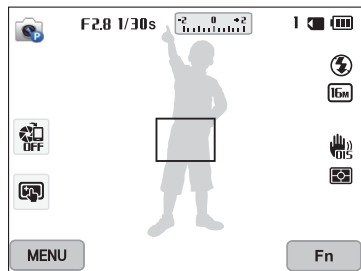

- 3 Cadrez le sujet à photographier, puis enfoncez le [**Déclencheur**] à mi-course pour effectuer la mise au point.
- 4 Appuyez sur le [**Déclencheur**] pour prendre la photo.

Modes Priorité ouverture, Priorité vitesse ou Manuel

Contrôlez l'exposition de vos photos en réglant l'ouverture ou la vitesse d'obturation. Vous pouvez effectuer ces réglages en utilisant les modes Priorité ouverture, Priorité vitesse et Manuel.

Valeur d'ouverture

L'ouverture est un orifice qui laisse pénétrer la lumière dans l'appareil photo. Le boîtier de l'ouverture contient de fines plaques de métal qui s'ouvrent et se ferment, élargissant ou refermant l'ouverture, et contrôlant ainsi la quantité de lumière pénétrant dans l'appareil photo. La taille de l'ouverture est étroitement liée à la luminosité d'une photo : plus l'ouverture est importante, plus la photo est lumineuse et inversement. Notez que plus la valeur de l'ouverture est élevée, plus la taille de l'ouverture est petite. Par exemple, une ouverture réglée à 5.6 est plus grande qu'une ouverture réglée à 11.



▲ Valeur d'ouverture faible (la taille de l'ouverture est grande.)

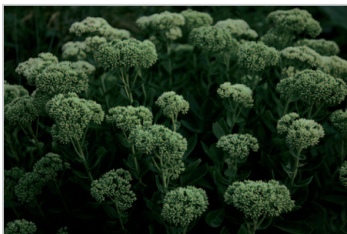

▲ Valeur d'ouverture élevée (la taille de l'ouverture est réduite.)

Vitesse d'obturation

La vitesse d'obturation, qui est un facteur important de la luminosité d'une photo, fait référence au temps nécessaire à l'ouverture et à la fermeture de l'obturateur. Une vitesse d'obturation lente laisse pénétrer la lumière plus longtemps. A autre paramètre égaux, les photos sont alors plus lumineuses, mais les objets se déplaçant rapidement tendent à être flous. En revanche, une vitesse d'obturation élevée laisse pénétrer la lumière moins longtemps. Les photos sont plus sombres, mais les objets en mouvement sont plus nets.







▲ Vitesse d'obturation lente



▲ Vitesse d'obturation rapide

Mode Priorité ouverture

Le mode Priorité ouverture vous permet de régler manuellement l'ouverture alors que l'appareil se charge de sélectionner automatiquement la bonne vitesse d'obturation.

- 1 Passez au mode **ASM** à l'aide de la molette de sélection.
- 2 Sélectionnez .
 - Pour sélectionner un autre mode quand le mode Intelligent est réglé sur **ASM**, appuyez sur  ou sur  et sélectionnez un autre mode.
- 3 Appuyez sur **[OK]** →  /  pour régler la valeur d'ouverture.
 - Vous pouvez également sélectionner la valeur d'ouverture à l'écran pour afficher la molette de sélection.
 - Vous pouvez également déplacer le curseur vers la gauche ou la droite de l'écran.
 - Reportez-vous à la page 47 pour obtenir davantage d'informations à propos de la valeur d'ouverture.

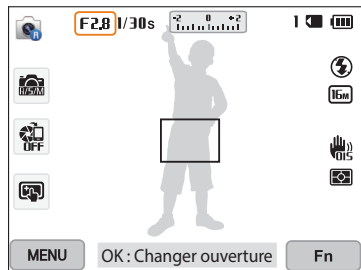





- 4 Appuyez sur **[OK]** pour enregistrer le paramètre.
- 5 Définissez les options.
 - Reportez-vous à la liste des options de la section « Options de prise de vue » (p. 66).
- 6 Cadrez le sujet à photographier, puis enfoncez le **[Déclencheur]** à mi-course pour effectuer la mise au point.
- 7 Appuyez sur le **[Déclencheur]** pour prendre la photo.



Si vous définissez l'option ISO sur **Automatique**, la vitesse d'obturation peut ne pas être modifiée automatiquement pour refléter la valeur d'ouverture. Dans ce cas, l'appareil photo sélectionne une valeur d'exposition appropriée en modifiant automatiquement l'option ISO au moment de la prise de vue. Pour définir manuellement l'option ISO, appuyez sur **[MENU]**, puis sélectionnez **ISO** → une option.

Mode Priorité vitesse

Le mode Priorité vitesse vous permet de régler manuellement la vitesse d'obturation ; l'appareil se charge alors de sélectionner automatiquement l'ouverture qui convient.

- 1 Passez au mode **ASM** à l'aide de la molette de sélection.
- 2 Sélectionnez .
 - Pour sélectionner un autre mode quand le mode Intelligent est réglé sur **ASM**, appuyez sur  ou sur  et sélectionnez un autre mode.
- 3 Appuyez sur **[OK]** →  /  pour régler la vitesse d'obturation.
 - Vous pouvez également sélectionner la vitesse d'obturation à l'écran pour afficher la molette de sélection.
 - Vous pouvez également déplacer le curseur vers la gauche ou la droite de l'écran.
 - Reportez-vous à la page 47 pour obtenir davantage d'informations à propos de la vitesse d'obturation.

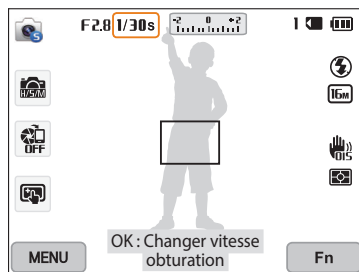





- 4 Appuyez sur **[OK]** pour enregistrer le paramètre.
- 5 Définissez les options.
 - Reportez-vous à la liste des options de la section « Options de prise de vue » (p. 66).
- 6 Cadrez le sujet à photographier, puis enfoncez le **[Déclencheur]** à mi-course pour effectuer la mise au point.
- 7 Appuyez sur le **[Déclencheur]** pour prendre la photo.





Lorsque vous avez défini l'option ISO sur **Automatique**, la valeur d'ouverture peut ne pas être modifiée automatiquement pour refléter la vitesse d'obturation. Dans ce cas, l'appareil photo sélectionne une valeur d'exposition appropriée en modifiant automatiquement l'option ISO au moment de la prise de vue. Pour définir manuellement l'option ISO, appuyez sur **[MENU]**, puis sélectionnez **ISO** → une option.

Mode Manuel

Le mode Manuel vous permet de régler manuellement à la fois la valeur d'ouverture et la vitesse d'obturation.

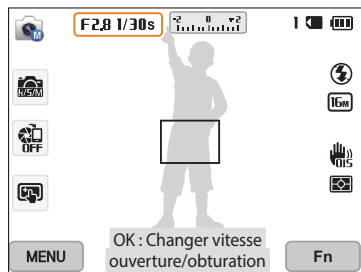
- 1 Passez au mode **ASM** à l'aide de la molette de sélection.
- 2 Sélectionnez .
 - Pour sélectionner un autre mode quand le mode Intelligent est réglé sur **ASM**, appuyez sur  ou sur  et sélectionnez un autre mode.
- 3 Appuyez sur **[OK]** → **[DISP/****]** pour sélectionner la valeur d'ouverture ou la vitesse d'obturation.
 - Vous pouvez également sélectionner la valeur d'ouverture ou la vitesse d'obturation à l'écran pour afficher la molette de sélection.



- 4 Appuyez sur **[****]** pour régler la valeur d'ouverture ou la vitesse d'obturation.
 - Vous pouvez également déplacer les molettes de sélection vers la gauche ou la droite de l'écran.
- 5 Appuyez sur **[OK]** pour enregistrer le paramètre.
- 6 Définissez les options.
 - Reportez-vous à la liste des options de la section « Options de prise de vue » (p. 66).
- 7 Cadrez le sujet à photographier, puis enfoncez le **[Déclencheur]** à mi-course pour effectuer la mise au point.
- 8 Appuyez sur le **[Déclencheur]** pour prendre la photo.

Mode Intelligent

Le mode Intelligent permet de prendre une photo avec des options prédéfinies pour une scène spécifique.

- 1 Passez au mode **S** à l'aide de la molette de sélection.
- 2 Sélectionnez une scène.
 - Pour sélectionner un autre mode quand le mode Intelligent est réglé sur **S**, appuyez sur [↶] ou sur [📷] et sélectionnez un autre mode. Vous pouvez également sélectionner un autre mode en appuyant sur [MENU] puis sélectionnez un mode.

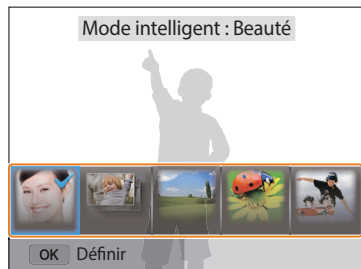

Option	Description
Beauté	Réaliser un portrait en appliquant des options permettant de masquer les imperfections du visage.
Mode Continu	L'appareil prend des photos en continu.
Paysage	Prendre des clichés de nature morte ou de paysages.
Macro	L'appareil prend des sujets petits ou en gros plan.
Action	Photographier des sujets se déplaçant rapidement.

Option	Description
Ton riche	Prendre plusieurs photos d'un même sujet selon différentes valeurs d'exposition, puis les synthétiser pour créer un certain éclat sur une photo.
Panorama	Photographier une scène panoramique en un seul cliché.
Cascade	Photographier des chutes d'eau.
Silhouette	Photographier des formes sombres sur fond clair.
Coucher de soleil	Prendre des scènes au coucher du soleil avec des tons rouges et jaunes naturels.
Photo faible luminosité	Prendre plusieurs photos sans flash dans des conditions de faible luminosité. L'appareil les associe alors pour créer une image unique plus lumineuse et moins floue.
Feux d'artifice	Photographier des feux d'artifice.
Lumière	Photographier des traces lumineuses dans des conditions de faible luminosité.

- 3 Cadrez le sujet à photographier, puis enfoncez le [**Déclencheur**] à mi-course pour effectuer la mise au point.
- 4 Appuyez sur le [**Déclencheur**] pour prendre la photo.

Mode Panorama

En mode Panorama, vous pouvez prendre une scène panoramique large en une seule photo. Le mode Panorama prend une série de photos puis les combine pour créer une image panoramique.



▲ Exemple de prise de vue

- 1 Passez au mode **S** à l'aide de la molette de sélection.
- 2 Sélectionnez **Panorama**.
- 3 Cadrez le sujet à photographier, puis enfoncez le **[Déclencheur]** à mi-course pour effectuer la mise au point.
 - Pointez l'appareil photo en calant la prise sur la limite gauche, droite, supérieure ou inférieure de la scène à prendre.
- 4 Maintenez le **[Déclencheur]** enfoncé pour commencer la prise de vue.

- 5 Avec le **[Déclencheur]** enfoncé, déplacez doucement l'appareil photo dans la direction où il doit prendre le reste du panorama.
 - Les flèches pointant dans la direction des déplacements sont affichées et l'intégralité de la prise de vue apparaît dans la fenêtre d'aperçu.
 - Une fois les scènes alignées, l'appareil photo prend alors le cliché suivant automatiquement.

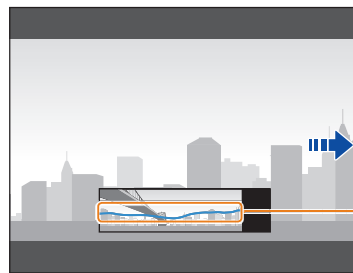

Stabilité : un ligne plus plate représente moins de bougé de l'appareil photo.

- 6 Une fois terminé, relâchez le **[Déclencheur]**.
 - Lorsque tous les clichés nécessaires sont pris, l'appareil photo les combine en une photo panoramique.





- Pour obtenir les meilleurs résultats possibles lors de la prise de photos panoramiques, évitez de :
 - déplacer l'appareil photo trop rapidement ou trop lentement ;
 - déplacer insuffisamment le point de vue pour prendre l'image suivante ;
 - déplacer l'appareil photo à vitesse irrégulière entre les prises ;
 - faire trembler l'appareil photo ;
 - prendre des clichés dans des endroits sombres ;
 - capturer des sujets hors-cadre en mouvement proches de la prise de vue ;
 - prendre ou filmer dans des conditions de luminosité ou de couleurs de lumières changeantes.
- Les photos réalisées sont automatiquement sauvegardées et la prise de vue s'interrompt dans les circonstances suivantes :
 - si vous changez de direction en pleine prise de vue ;
 - si vous bougez l'appareil photo trop rapidement ;
 - si vous ne bougez pas l'appareil photo.
- La sélection du mode Panorama entraîne la désactivation des fonctions de zoom numérique et optique. Si vous sélectionnez le mode Panorama et que l'objectif est en position de zoom avant, l'appareil photo effectue automatiquement un zoom arrière pour reprendre la position par défaut.
- Certaines options de prise de vue ne sont pas disponibles.
- Il se peut que l'appareil photo interrompe la prise de vue à cause de la composition de la prise ou en cas de mouvement du sujet.
- L'appareil photo peut ne pas prendre l'intégralité de la dernière scène si vous arrêtez le déplacement de l'appareil photo exactement à l'endroit où vous souhaitez que la scène se termine. Pour prendre une scène dans son intégralité, déplacez l'appareil photo légèrement au-delà du point final.

Mode Meilleures poses

En mode Meilleures poses, vous pouvez prendre une série de photos et remplacer les visages pour obtenir le meilleur cliché possible. Utilisez ce mode pour sélectionner le meilleur cliché pour chacun des personnages de vos photos de groupe.

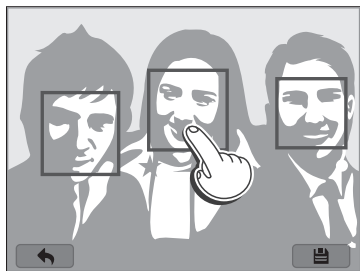
- 1 Passez au mode  à l'aide de la molette de sélection.
- 2 Cadrez le sujet à photographier, puis enfoncez le [**Déclencheur**] à mi-course pour effectuer la mise au point.
- 3 Appuyez sur le [**Déclencheur**] pour prendre la photo.
 - L'appareil photo prend 5 photos consécutives.
 - La première photo permet de définir l'arrière-plan.
 - L'appareil photo détecte automatiquement les visages après la prise de vue.
- 4 Appuyez sur un visage à remplacer.



- 5 Sélectionnez la meilleure image parmi les 5 visages pris en photo.
 - Répétez les étapes 4 et 5 pour remplacer le reste des visages de la photo.
 - L'icône  apparaît sur l'image que l'appareil photo recommande.



- 6 Appuyez sur  pour enregistrer la photo.



- Utilisez un trépied pour stabiliser l'appareil.
- La résolution photo est définie à **5m** ou à une valeur inférieure.

Mode Magique Plus

En mode Magique Plus, vous pouvez prendre une photo avec différents effets.

Mode Mon Magic Frame

En mode Mon Magic Frame, vous pouvez rendre une partie de la photo transparente, puis prendre une nouvelle photo au sein de la zone transparente.

- 1 Passez au mode  à l'aide de la molette de sélection.
- 2 Sélectionnez .
 - Pour sélectionner un autre mode quand le mode Intelligent est réglé sur , appuyez sur [] ou sur  et sélectionnez un autre mode. Vous pouvez également sélectionner un autre mode en appuyant sur [MENU] puis sélectionnez un mode.
- 3 Enfoncez le [Déclencheur] à mi-course pour effectuer la mise au point, puis appuyez sur le [Déclencheur] pour prendre une photo de l'arrière-plan.
 - Pour sélectionner une photo d'arrière-plan parmi vos photos enregistrées, appuyez sur [MENU], puis sur **Sélectionner image** → une image. Vous ne pouvez pas sélectionner de fichier vidéo, de fichier GIF ou de photo prise en mode Panorama.

- 4 Appuyez sur **Utiliser**.

- Pour reprendre une photo d'arrière-plan, appuyez sur **Reprendre**.

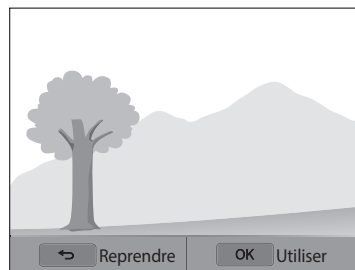

- 5 Sélectionnez un cadre.

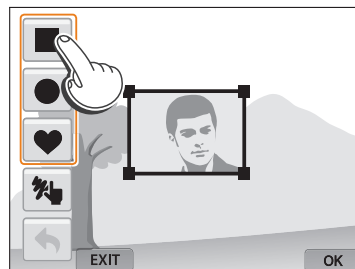

- Pour dessiner un nouveau cadre et définir l'épaisseur du crayon, appuyez sur .

- 6 Faites glisser le coin du cadre pour régler la taille.

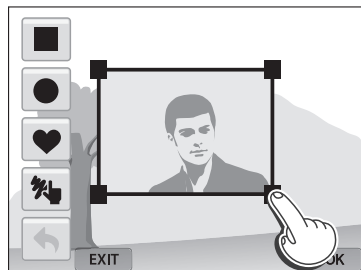

- 7 Faites glisser le cadre sélectionné pour le placer sur la zone souhaitée.

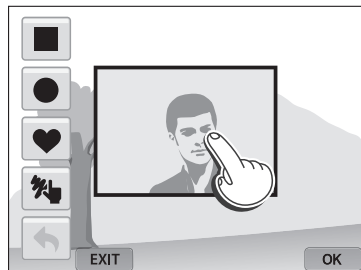

- 8 Appuyez sur [OK].

- 9 Réglez la transparence en déplaçant les curseurs ou en appuyant sur les icônes +/-.

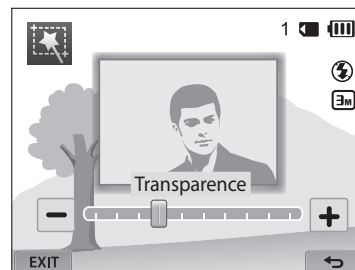





- 10 Cadrez le sujet à photographier, puis enfoncez le [Déclencheur] à mi-course pour effectuer la mise au point.
- Pour reprendre une photo d'arrière-plan, appuyez sur **EXIT**.
- 11 Pour prendre la photo, appuyez sur le [Déclencheur].
- Appuyez sur [↶] pour revenir à l'écran précédent.
- 12 Appuyez sur [📁] pour enregistrer la photo.



- Certaines options de prise de vue ne sont pas disponibles.
- La mise au point est réglée sur la zone transparente du cadre.
- La résolution est fixée à [3m].

Mode Photo en mouvement

En mode Photo en mouvement, vous pouvez prendre une série de photos, puis sélectionner une zone à animer afin de créer une animation GIF.

- 1 Passez au mode  à l'aide de la molette de sélection.
- 2 Sélectionnez .
 - Pour sélectionner un autre mode quand le mode Intelligent est réglé sur , appuyez sur [] ou sur  et sélectionnez un autre mode. Vous pouvez également sélectionner un autre mode en appuyant sur [MENU] puis sélectionnez un mode.
- 3 Cadrez le sujet à photographier, puis enfoncez le [**Déclencheur**] à mi-course pour effectuer la mise au point.
- 4 Appuyez sur le [**Déclencheur**] pour prendre la photo.
 - L'appareil photo prend une séquence de photos tant que le voyant d'état clignote.

- 5 Sur l'écran, tracez une zone à animer.



- Vous pouvez sélectionner plusieurs zones.

Icône	Description
●	Régler l'épaisseur du pinceau.
+/-	Régler la vitesse du mouvement.
EXIT	Reprendre une photo.
↶	Revenir à l'écran précédent.

- 6 Appuyez sur  pour enregistrer la photo.



- La résolution est définie sur **VGA**.
- Utilisez un trépied pour stabiliser l'appareil.
- L'enregistrement du fichier peut prendre plus de temps.

Mode Filtre photos

Appliquez divers effets de filtre à vos photos pour créer des images uniques.



Miniature



Vignettage





Effet ultra grand angle



Esquisse

1 Passez au mode  à l'aide de la molette de sélection.

2 Sélectionnez .

- Pour sélectionner un autre mode quand le mode Intelligent est réglé sur , appuyez sur  ou sur  et sélectionnez un autre mode. Vous pouvez également sélectionner un autre mode en appuyant sur [MENU] puis sélectionnez un mode.

3 Sélectionnez un effet.

Option	Description
Miniature	Appliquer un effet de plongée pour faire apparaître le sujet en miniature.
Vignettage	Appliquer des couleurs rétro, un contraste marqué et un effet de dégradé intense, caractéristiques des appareils Lomo.
Peinture à l'encre	Appliquer un effet d'esquisse à l'encre.
Peinture à l'huile	Appliquer un effet de peinture à l'huile.
Dessin	Appliquer un effet de coloriage de bande dessinée.
Filtre croisé	Ajouter des lignes irradiant d'objets brillants pour imiter l'effet visuel d'un filtre croisé.
Esquisse	Appliquer un effet de dessin au crayon.
Onirique	Masquer les imperfections du visage ou appliquer des effets oniriques.
Effet ultra grand angle	Obscurcir les contours du cadre et déformer les objets afin de créer un effet de grand angle.
Classique	Appliquer un effet noir et blanc.
Rétro	Appliquer un effet de ton sépia.
Prise de vue zoom	Appliquer du flou aux bords d'une photo pour porter l'attention sur les sujets au centre.

4 Cadrez le sujet à photographier, puis enfoncez le **[Déclencheur]** à mi-course pour effectuer la mise au point.

5 Pour prendre la photo, appuyez sur le **[Déclencheur]**.





- Selon l'option sélectionnée, la résolution peut passer automatiquement à **5m** ou à une valeur inférieure.
- Pour appliquer des effets de filtre aux photos enregistrées, appuyez sur **[MENU]**, puis sur **Sélectionner image** → une image. Vous ne pouvez pas sélectionner de fichier vidéo, de fichier GIF ou de photo prise en mode Panorama.

Mode Filtre vidéos

Appliquez divers effets de filtre à vos vidéos pour créer des images uniques.

1 Passez au mode  à l'aide de la molette de sélection.

2 Sélectionnez .

- Pour sélectionner un autre mode quand le mode Intelligent est réglé sur , appuyez sur **[↶]** ou sur  et sélectionnez un autre mode. Vous pouvez également sélectionner un autre mode en appuyant sur **[MENU]** puis sélectionnez un mode.

3 Sélectionnez un effet.

Option	Description
Miniature	Appliquer un effet de plongée pour faire apparaître le sujet en miniature.

Option	Description
Vignettage	Appliquer des couleurs rétro, un contraste marqué et un effet de dégradé intense, caractéristiques des appareils Lomo.
Esquisse	Appliquer un effet de dessin au crayon.
Effet ultra grand angle	Obscurcir les contours du cadre et déformer les objets afin de créer un effet de grand angle.
Classique	Appliquer un effet noir et blanc.
Rétro	Appliquer un effet de ton sépia.
Effet palette 1	Créer un cliché lumineux présentant un fort contraste et des couleurs vives.
Effet palette 2	Eclaircir la scène et la rendre plus nette.
Effet palette 3	Appliquer une légère tonalité brune.
Effet palette 4	Créer un effet froid et monotone.

4 Appuyez sur  (mode d'enregistrement vidéo) pour démarrer l'enregistrement.





5 Appuyez à nouveau sur  (mode d'enregistrement vidéo) pour arrêter l'enregistrement.



- Si vous sélectionnez **Miniature**, la vitesse de lecture augmente.
- Si vous sélectionnez **Miniature**, vous ne pouvez pas enregistrer le son de la vidéo.
- Selon l'option sélectionnée, la résolution d'enregistrement peut passer automatiquement à **VGA** ou à une valeur inférieure.

Mode Effet artiste



Le mode Effet artiste vous permet de prendre une photo avec plusieurs filtres ou effets de texture, puis lui ajouter des effets de pinceau ou de crayon.

- 1 Passez au mode  à l'aide de la molette de sélection.
- 2 Sélectionnez .
 - Pour sélectionner un autre mode quand la molette de sélection est réglée sur , appuyez sur [] ou sur , puis sélectionnez un mode. Vous pouvez également sélectionner un autre mode en appuyant sur [MENU] puis sélectionnez un mode.
- 3 Sélectionnez un effet.

Option	Description
Lumière	Créer un effet de lumière diffuse.
Lomo	Imiter l'effet de l'objectif d'un appareil photo Lomo.
Sol craquelé	Reproduit l'effet d'un sol craquelé.
Sépia	Le ton sépia marron est appliqué.
Tissu	Appliquer un effet textile.
Vieux film	Recréer l'ambiance d'une photo prise sur pellicule.





Option	Description
Papier froissé	Créer un effet de froissement.
Aquarelle	Appliquer un effet d'aquarelle.
Vague	Appliquer un effet d'ondulation.
Dessin	Appliquer un effet de bande dessinée.
Sable	Appliquer un effet de grains de sable.
Point demi-ton	Reproduire un effet de point demi-ton.
Murs crépis	Simuler la texture du crépis.
Esquisse	Appliquer un effet de dessin au crayon.
Dessin sépia	Créer un effet de dessin colorié aux tons bruns.





- 4 Enfoncez le [**Déclencheur**] à mi-course pour effectuer la mise au point, puis appuyez sur le [**Déclencheur**] pour prendre une photo de l'arrière-plan.
 - Pour sélectionner une photo d'arrière-plan parmi vos photos enregistrées, appuyez sur [MENU], puis sur **Sélectionner image** → une image. Vous ne pouvez pas sélectionner de fichier vidéo, de fichier GIF ou de photo prise en mode Panorama.
- 5 Appuyez sur **Utiliser**.
 - Pour reprendre une photo d'arrière-plan, appuyez sur **Reprendre**.

- 6 Appuyez sur  ou sur , puis tracez une zone à laquelle appliquer un effet.



- 7 Appuyez sur une icône de retouche pour modifier la zone sélectionnée.
- Tournez **[Zoom]** vers la droite pour agrandir une partie de la photo.

Icône	Description
	Changer d'option appliquée.
	Sélectionner un effet de pinceau.
	Sélectionner un effet de crayon.
	Régler l'épaisseur du pinceau ou du crayon.

Icône	Description
	Supprimer un effet de pinceau.
	Supprimer un effet de crayon.
	Supprimer tous les effets appliqués.
	Revenir au mode de retouche.
	Faire défiler l'affichage zoomé de la photo.





- 8 Appuyez sur  pour enregistrer la photo.
- Pour reprendre une photo d'arrière-plan, appuyez sur **EXIT**.



- Les photos retouchées s'enregistrent sous forme de nouveaux fichiers.
- La résolution est fixée à **[3M]**.



Mode Brosse couleur

Le mode Brosse couleur vous permet de prendre une photo avec des effets de filtre, puis éclaircir ou rajouter de la couleur à une zone par touches.

- 1 Passez au mode  à l'aide de la molette de sélection.
- 2 Sélectionnez .
 - Pour sélectionner un autre mode quand la molette de sélection est réglée sur , appuyez sur [↵] ou sur , puis sélectionnez un mode. Vous pouvez également sélectionner un autre mode en appuyant sur [MENU] puis sélectionnez un mode.
- 3 Enfoncez le [Déclencheur] à mi-course pour effectuer la mise au point, puis appuyez sur le [Déclencheur] pour prendre une photo de l'arrière-plan.
 - Pour sélectionner une photo d'arrière-plan parmi vos photos enregistrées, appuyez sur [MENU], puis sur **Sélectionner image** → une image. Vous ne pouvez pas sélectionner de fichier vidéo, de fichier GIF ou de photo prise en mode Panorama.
- 4 Appuyez sur **Utiliser**.
 - Pour reprendre une photo d'arrière-plan, appuyez sur **Retour**.
- 5 Sélectionnez une option → **NEXT**.

Option	Description
Classique	Appliquer un effet noir et blanc.

Option	Description
Sépia	Le ton sépia marron est appliqué.
Flou	Créer un effet d'adoucissement et de flou.
Vieux film	Recréer l'ambiance d'une photo prise sur pellicule.
Esquisse	Appliquer un effet de dessin au crayon.

- 6 Incrire un trait au doigt pour sélectionner une zone.
 - Les zones de couleur identique à celle de la zone sélectionnée sont alors plus colorées ou sont éclaircies.
 - Vous pouvez également faire glisser le curseur ou appuyer sur +/- pour régler la plage de couleur.
 - Il vous est possible de sélectionner des zones de couleurs identiques en une seule fois. Si vous sélectionnez involontairement une zone, appuyez sur  ou sur  pour l'exclure.

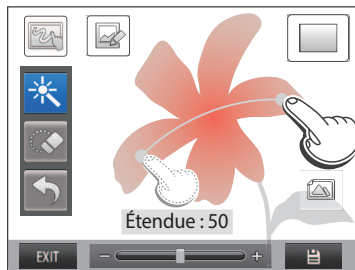

7 Appuyez sur une icône de retouche pour modifier la zone sélectionnée.

- Tournez **[Zoom]** vers la droite pour agrandir une partie de la photo.

icône	Description
	Changer d'option appliquée.
	Sélectionner automatiquement une zone.
	Désélectionner les zones de couleur identique à celle de la zone sélectionnée.
	Désélectionner uniquement la zone sélectionnée.
	Revenir à l'écran précédent.
	Afficher l'image originale.
	Revenir au mode de retouche.
	Faire défiler l'affichage zoomé de la photo.

8 Appuyez sur pour enregistrer la photo.

- Pour reprendre une photo d'arrière-plan, appuyez sur **EXIT**.



- Les photos retouchées s'enregistrent sous forme de nouveaux fichiers.
- La résolution est fixée à **[3m]**.

Retouche de photo

Vous pouvez retoucher une photo de plusieurs façons.

Passez au mode à l'aide de la molette de sélection, puis sélectionnez .

Reportez-vous à la section « Retouche de photo » (p. 99).

Enregistrement d'une vidéo

Enregistrez des vidéos Full HD (1920 X 1080) d'une durée pouvant atteindre 20 minutes. Les vidéos sont enregistrées sous forme de fichiers MP4 (H.264).



- Le H.264 (MPEG-4 part10/AVC) constitue un format vidéo à compression élevée mis au point par les organismes internationaux de normalisation ISO-IEC et ITU-T.
- Si vous utilisez des cartes mémoire dont le débit en écriture est faible, l'appareil photo risque de ne pas enregistrer les vidéos correctement. Les enregistrements vidéo risquent d'être endommagés ou la lecture de se faire incorrectement.
- Les cartes mémoire dont le débit d'écriture est faible sont incompatibles avec les vidéos à résolution élevée. Pour enregistrer des vidéos en haute résolution, utilisez des cartes mémoire dont le débit d'écriture est supérieur.
- Si vous avez activé la fonction Stabilisation d'image et procédé à l'enregistrement d'une vidéo, il se peut que l'appareil photo enregistre le son de fonctionnement.
- En utilisant la fonction de zoom lors de l'enregistrement vidéo, il se peut que l'appareil photo enregistre les sons du mécanisme du zoom. Pour réduire le son du zoom, faites appel à la fonction Son vivant (p. 88).

- 1 Passez au mode **P**, **ASM**, **S**, **[Y]**, **[★]** ou **AUTO** à l'aide de la molette de sélection.
 - Il est possible que certains modes ne prennent pas en charge cette fonction.
- 2 Définissez les options de votre choix.
 - Reportez-vous à la liste des options de la section « Options de prise de vue » (p. 66).
- 3 Appuyez sur **[●]** (mode d'enregistrement vidéo) pour démarrer l'enregistrement.
 - Pendant l'enregistrement vidéo, appuyez une fois sur **[↓]** pour annuler la fonction de mise au point automatique continue et une autre fois pour réactiver la fonction.
- 4 Appuyez à nouveau sur **[●]** (mode d'enregistrement vidéo) pour arrêter l'enregistrement.

Suspension de l'enregistrement

L'appareil photo vous permet d'interrompre temporairement l'enregistrement vidéo. Grâce à cette fonction, vous pouvez enregistrer plusieurs scènes en une même vidéo.

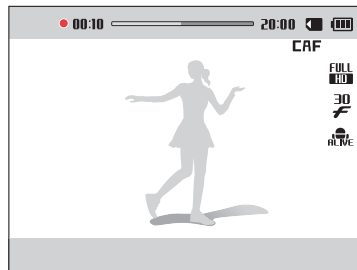







- Appuyez sur **[OK]** pour mettre l'enregistrement en pause.
- Appuyez sur **[OK]** pour reprendre l'enregistrement.

Enregistrement d'une vidéo à l'aide de la fonction Détection intelligente de scène

En mode Scènes automatiques, l'appareil photo choisit automatiquement les réglages appropriés au type de scène détecté.

- 1 Passez au mode **AUTO** à l'aide de la molette de sélection.
- 2 Réglez les options voulues.
 - Reportez-vous à la liste des options de la section « Options de prise de vue » (p. 66).
- 3 Cadrez le sujet.
 - L'appareil photo sélectionne automatiquement une scène. L'icône de la scène appropriée s'affiche en haut à gauche de l'écran.

Icône	Description
	Paysages
	Couchers de soleil
	Ciel dégagé
	Zones boisées

- 4 Appuyez sur  (mode d'enregistrement vidéo) pour démarrer l'enregistrement.
- 5 Appuyez à nouveau sur  (mode d'enregistrement vidéo) pour arrêter l'enregistrement.



- Si l'appareil photo ne parvient pas à passer dans un mode de plan adapté, il reprend alors les réglages par défaut du mode Détection intelligente de scène.
- Il est possible que l'appareil photo ne sélectionne pas le bon mode de scène en fonction, par exemple, des conditions de prise de vue, des tremblements de l'appareil photo, de l'éclairage et de la distance du sujet.

Options de prise de vue

Cette section présente la définition des options en mode Prise de vue.

Sélection de la résolution et de la qualité	67	Réglage de la luminosité et des couleurs	80
Sélection d'une résolution	67	Réglage manuel de l'exposition (EV)	80
Sélection d'une qualité photo	68	Compensation du contre-jour (ACB)	81
Prise de photo dans un endroit sombre	69	Changement de l'option de mesure de l'exposition	81
Prévention de l'effet yeux rouges	69	Sélection d'un paramètre de balance des blancs ...	82
Utilisation du flash	69	Utilisation des modes Rafale	85
Configuration d'une option du flash	70	Prises de vue en continue	85
Réglage de la sensibilité ISO	72	Utilisation du retardateur	86
Mise au point de l'appareil photo	73	Prise de photos avec la fonction Bracketing	86
Fonction Macro	73	Réglage des images	87
Mise au point automatique	73	Réglage du son du zoom	88
Réglage de la zone de mise au point	75	Capture d'images lors de l'enregistrement vidéo	89
Réglage de la mise au point tactile	75		
Fonction de détection des visages	78		
Détection des visages	78		
Réalisation d'un auto portrait	78		
Prise de sourires	79		
Conseils pour la détection des visages	79		

Sélection de la résolution et de la qualité









Cette section présente le changement de résolution de l'image et des paramètres de qualité.

Sélection d'une résolution AUTO P A S M S

Augmenter la résolution permet d'inclure un plus grand nombre de pixels dans vos photos ou vidéos afin de pouvoir les imprimer sur du papier grand format ou les visionner sur un grand écran. Si vous utilisez une résolution élevée, la taille du fichier augmente également.





Sélection de la résolution photo

- 1 En mode Prise de vue, appuyez sur **[MENU]**.
- 2 Appuyez sur **Format photo**.
- 3 Sélectionnez une option.

icône	Description
	4608 X 3456 : imprimer sur une feuille A1.
	4608 X 3072 : imprimer sur une feuille A1 dans le sens paysage (3:2).
	4608 X 2592 : imprimer sur une feuille A1 en panorama (16:9) ou lire sur un téléviseur HD.
	3648 X 2736 : imprimer sur une feuille A2.
	2832 X 2832 : imprimer sur une feuille A3 au format 1:1.
	2592 X 1944 : imprimer sur une feuille A4.
	1984 X 1488 : imprimer sur une feuille A5.
	1920 X 1080 : imprimer sur une feuille A5 en panorama (16:9) ou lire sur un téléviseur HD.
	1024 X 768 : envoyer en tant que pièce jointe à un courriel.

Sélection de la résolution vidéo

- 1 En mode Prise de vue, appuyez sur **[MENU]**.
- 2 Appuyez sur **Format vidéo**.
- 3 Sélectionnez une option.

icône	Description
	1920 X 1080 : fichiers haute qualité reproductibles sur un téléviseur HD.
	1280 X 720 : fichiers haute définition reproductibles sur un téléviseur HD.
	640 X 480 : fichiers SD reproductibles sur un téléviseur analogique.
	Pour partager : publier sur un service de partage par le biais du réseau sans fil (30 secondes maximum).

Sélection d'une qualité photo P A S M

Définissez les paramètres de qualité photo. Augmenter la qualité des images accroît également la taille des fichiers. Les photos prises avec l'appareil sont compressées et enregistrées au format JPEG.

- 1 En mode Prise de vue, appuyez sur **[MENU]**.
- 2 Appuyez sur **Qualité**.
- 3 Sélectionnez une option.

Icône	Description
	Maximale : prendre des photos en très haute qualité.
	Elevée : prendre des photos en haute qualité.
	Normale : prendre des photos en qualité normale.

Prise de photo dans un endroit sombre

Cette section présente la prise de photos de nuit ou dans des conditions de faible luminosité.

Prévention de l'effet yeux rouges P S

Si le flash se déclenche lorsque vous photographiez une personne dans un endroit sombre, il est possible qu'une lueur rouge apparaisse dans ses yeux. Pour éviter ce problème, sélectionnez **Anti yeux rouges** ou **Correction des yeux rouges**. Reportez-vous aux options du flash mentionnées au paragraphe suivant, « Configuration d'une option du flash » (p. 70).



▲ Avant correction



▲ Après correction

Utilisation du flash

Appuyez sur le bouton d'ouverture du flash pour le faire sortir. Lorsque le flash est ouvert, il se déclenche en fonction de l'option sélectionnée. Si vous sélectionnez **Désactivé**, le flash ne se déclenche pas même s'il est ouvert.

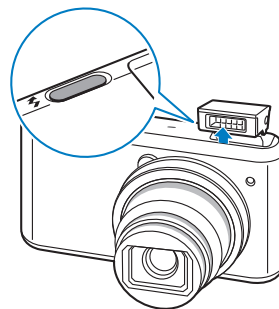

- Laissez le flash fermé lorsque vous ne l'utilisez pas afin de conserver son état de marche.
- Si vous forcez pour l'ouvrir, cela risque d'endommager l'appareil photo. Appuyez doucement dessus pour le refermer.

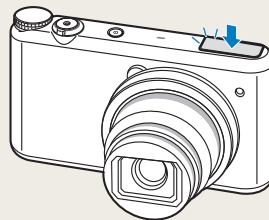

Configuration d'une option du flash

AUTO P A S M S ★

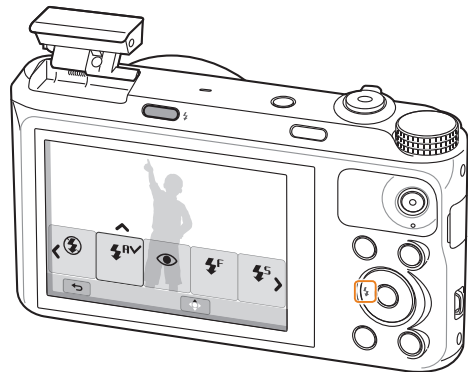

Utilisez le flash pour prendre des photos dans un endroit sombre ou si vous avez besoin de photos plus claires.

- 1 Appuyez sur le bouton d'ouverture du flash pour l'ouvrir.
- 2 En mode Prise de vue, appuyez sur [⚡].



3 Sélectionnez une option.

Icône	Description
⚡	Désactivée : <ul style="list-style-type: none"> • Le flash ne se déclenche pas. • Un message d'avertissement d'instabilité de l'appareil photo «👉» s'affiche si vous prenez une photo dans un endroit sombre.
⚡ SMART	Automatique : l'appareil photo sélectionne le réglage de flash approprié en mode Scènes automatiques en fonction de la scène détectée.
⚡ F	Automatique : le flash se déclenche automatiquement lorsque le sujet ou l'arrière-plan est sombre.
👁	Anti yeux rouges : <ul style="list-style-type: none"> • Le flash se déclenche deux fois lorsque le sujet ou l'arrière-plan est sombre dans le but de limiter l'effet yeux rouges. • Un intervalle est prévu entre 2 déclenchements du flash. Ne bougez pas tant que le flash ne s'est pas déclenché une seconde fois.
⚡ F	Contre jour : <ul style="list-style-type: none"> • Le flash se déclenche systématiquement. • L'appareil photo ajuste automatiquement l'intensité du flash.

Icône	Description
	<p>Synchronisation lente :</p> <ul style="list-style-type: none"> • Le flash se déclenche et l'obturateur reste ouvert plus longtemps. • Sélectionnez cette option pour capturer la lumière ambiante afin de révéler plus de détails en arrière-plan. • Il est recommandé d'utiliser un trépied pour éviter que les photos ne soient floues. • Un message d'avertissement d'instabilité de l'appareil photo «» s'affiche si vous prenez une photo dans un endroit sombre.
	<p>Correction des yeux rouges :</p> <ul style="list-style-type: none"> • Le flash se déclenche deux fois lorsque le sujet ou l'arrière-plan est sombre. L'appareil photo corrige les yeux rouges à l'aide de sa fonction d'analyse avancée. • Un intervalle est prévu entre 2 déclenchements du flash. Ne bougez pas tant que le flash ne s'est pas déclenché une seconde fois.



Les options proposées peuvent varier en fonction des conditions de prise de vue.



- Les options du flash ne sont pas disponibles si vous avez activé une option du mode Rafale ou l'option **Auto portrait**.
- Assurez-vous que le sujet se trouve à la distance recommandée du flash (p. 158).
- Des petites traces peuvent apparaître sur la photo si la lumière se reflète ou si de la poussière se trouve en suspension.
- Dans certains modes, vous pouvez également régler l'option flash en appuyant sur [MENU], puis sur **Flash**.

Réglage de l'intensité du flash

Ajustez l'intensité du flash pour éviter la surexposition ou la sous-exposition des photos.

- 1 En mode Prise de vue, appuyez sur [].
- 2 Accédez à une option.
- 3 Appuyez sur [DISP].
- 4 Appuyez sur [/] pour régler l'intensité.
 - Vous pouvez également faire glisser le curseur ou appuyer sur +/- pour régler l'intensité.

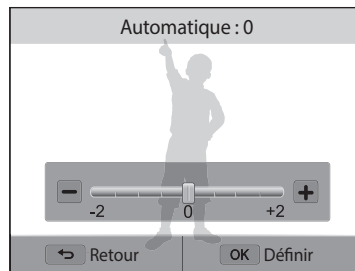

5 Appuyez sur [OK] pour enregistrer les paramètres.



- Le réglage de l'intensité du flash peut ne pas être efficace si :
 - le sujet est trop près de l'appareil photo ;
 - la valeur de la sensibilité ISO est trop élevée ;
 - la valeur d'exposition est trop élevée ou trop faible.
- Cette fonction peut ne pas être disponible dans certains modes de prise de vue.

Réglage de la sensibilité ISO P A S M

La sensibilité ISO est la mesure de la sensibilité d'un film à la lumière, telle que définie par l'Organisation internationale de normalisation (ISO). Plus cette sensibilité ISO est élevée, plus l'appareil photo est sensible à la lumière. Utilisez une sensibilité ISO plus élevée pour prendre de meilleures photos et réduire l'effet de tremblement de l'appareil photo si vous n'utilisez pas le flash.

- 1 En mode Prise de vue, appuyez sur [MENU].
- 2 Appuyez sur **ISO**.
- 3 Sélectionnez une option.
 - Sélectionnez  pour utiliser une sensibilité ISO appropriée, en fonction de la luminosité du sujet et de l'éclairage.



Plus la sensibilité ISO est élevée, plus le risque de parasites présents sur les photos augmente.

Mise au point de l'appareil photo

Cette section présente le réglage de la mise au point de l'appareil photo en fonction des sujets et des conditions de prise de vue.

Fonction Macro (AUTO) P A S M S *

Utilisez la fonction Macro pour photographier en gros plan des sujets tels que des fleurs ou des insectes. Reportez-vous à la section « Mise au point automatique ».



- Tâchez de ne pas faire bouger l'appareil afin d'éviter que les photos soient floues.
- Désactivez le flash si la distance qui vous sépare du sujet est inférieure à 40 cm.



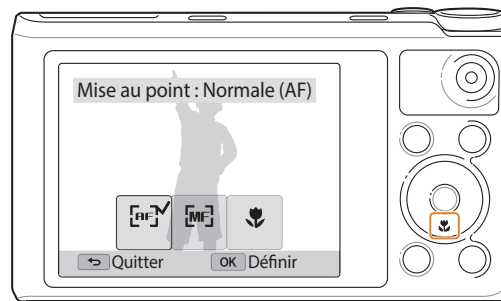

Mise au point automatique (AUTO) P A S M S *

Pour prendre des photos nettes, sélectionnez l'option de mise au point qui convient en fonction de la distance qui vous sépare du sujet.

- 1 En mode Prise de vue, appuyez sur [🌻].



2 Sélectionnez une option.



Icône	Description
	Normale (AF) : mettre au point un sujet éloigné de plus de 80 cm de l'objectif. Comptez 350 cm si vous utilisez le zoom.
	Mise au point manuelle : mise au point sur un sujet en réglant la mise au point manuellement (p. 74).
	Macro : mettre au point un sujet placé à 10 – 80 cm de l'appareil photo. Comptez 150 – 350 cm si vous utilisez le zoom.
	Macro automatique : <ul style="list-style-type: none"> • Mettre au point un sujet éloigné de plus de 10 cm de l'objectif. Comptez 150 cm si vous utilisez le zoom. • Macro automatique est automatiquement configuré dans certains modes de prise de vue.

Les options proposées peuvent varier en fonction des conditions de prise de vue.



Dans certains modes, vous pouvez également régler l'option de mise au point en appuyant sur [MENU], puis sur **Mise au point**.

Réglage manuel de la mise au point P A S M

- 1 En mode Prise de vue, appuyez sur [].
- 2 Appuyez sur **Mise au point manuelle**.
- 3 Appuyez sur [] pour régler la mise au point.
 - Vous pouvez également faire glisser le curseur ou appuyer sur +/- pour régler la mise au point.



- 4 Appuyez sur [OK] pour enregistrer les paramètres.





Lorsque vous réglez la mise au point manuellement et que la mise au point sur le sujet n'est pas bonne, il est possible que la photo ressorte floue.

Réglage de la zone de mise au point P A S M

Vous pouvez obtenir des photos plus nettes en sélectionnant une zone de mise au point appropriée en fonction de l'emplacement du sujet dans la scène.

- 1 En mode Prise de vue, appuyez sur [MENU].
- 2 Appuyez sur **Zone de mise au point**.
- 3 Sélectionnez une option.





Icône	Description
	Mise au point au centre : mise au point au centre (lorsque les sujets sont placés au centre de la scène).
	Mise au point multiple : mise au point sur une ou plusieurs zones parmi 9 zones possibles.

Les options de prise de vue proposées peuvent varier en fonction du mode de prise de vue choisi.

Réglage de la mise au point tactile AUTO P A S M S

Effectuez la mise au point sur le sujet ou prenez une photo en appuyant sur l'écran.

- 1 En mode Prise de vue, appuyez sur [MENU].
- 2 Sélectionnez **Mise au point tactile**.
- 3 Sélectionnez une option.

Icône	Description
	Désactivée : ne pas utiliser la mise au point tactile.
	Mise au point tactile : effectuer la mise au point en indiquant le sujet sur l'écran.
	Mise au point avec suivi : effectuer la mise au point et le suivi du sujet sur lequel vous appuyez à l'écran (p. 76).
	Déclenchement par sélection : effectuer la mise au point sur le sujet et prendre une photo en appuyant sur l'image à l'écran (p. 77).

Les options proposées peuvent varier en fonction des conditions de prise de vue.



La mise au point est réinitialisée lorsqu'aucune opération n'est effectuée dans les 5 secondes ou lorsque vous appuyez sur le [Déclencheur] alors que la mise au point tactile est activée.

Utilisation de la mise au point automatique avec repérage

La mise au point avec suivi vous permet d'effectuer le repérage et la mise au point automatiquement sur le sujet, même si vous êtes en mouvement.

- 1 En mode Prise de vue, appuyez sur **[MENU]**.
- 2 Sélectionnez **Mise au point tactile** → **Mise au point avec suivi**.
- 3 Appuyez sur le sujet que vous souhaitez suivre dans la zone tactile.
 - Un cadre de mise au point apparaît autour du sujet et le suit lorsque vous déplacez l'appareil photo.

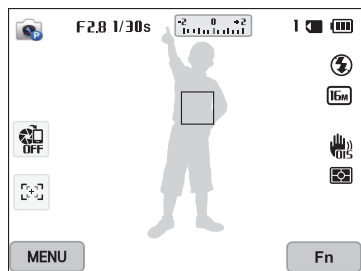

- Un cadre blanc signifie que l'appareil photo suit le sujet.
- Lorsque vous enfoncez le **[Déclencheur]** à mi-course, le cadre vert signifie que le sujet est mis au point.
- Le cadre rouge indique que la mise au point ne se fait pas correctement.

4 Appuyez sur le **[Déclencheur]** pour prendre la photo.





- Si vous ne sélectionnez pas de zone à mettre au point, le cadre apparaît alors au centre de l'écran.
- Le suivi d'un sujet peut ne pas fonctionner si :
 - le sujet est trop petit ;
 - il se déplace de manière excessive ;
 - il se trouve à contre-jour ou que vous photographiez dans un endroit sombre ;
 - des couleurs ou des motifs présents sur le sujet et à l'arrière-plan se confondent ;
 - le sujet inclut des motifs horizontaux, tels que des stores ;
 - l'appareil photo tremble de manière excessive.
- En cas d'impossibilité du suivi, la fonction est remise à zéro.
- Si l'appareil photo ne parvient pas à suivre le sujet, vous devez sélectionner de nouveau l'option.
- En cas d'impossibilité de la mise au point, le cadre de mise au point passe au rouge et la fonction est remise à zéro.

Prise de vue 1 touche

Cette option vous permet de prendre une photo simplement à l'aide du doigt. Lorsque vous appuyez sur un sujet, l'appareil photo effectue automatiquement la mise au point sur lui et prend une photo.

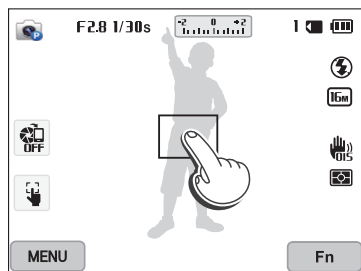
- 1 En mode Prise de vue, appuyez sur [MENU].
- 2 Sélectionnez **Mise au point tactile** → **Déclenchement par sélection**.
- 3 Posez le doigt sur un sujet pour prendre une photo.



 Avec cette fonction, il est impossible de régler les options du retardateur, de l'Intelli Zoom et du mode Rafale.

Fonction de détection des visages P A S M S

Les options de détection des visages permettent à l'appareil photo de détecter automatiquement les visages. Lorsque vous effectuez la mise au point sur un visage, l'appareil photo ajuste automatiquement l'exposition. Servez-vous de la fonction **Détection des sourires** pour prendre la photo d'un visage souriant.

Détection des visages

L'appareil photo détecte automatiquement jusqu'à 10 visages dans une scène.

- 1 En mode Prise de vue, appuyez sur **[MENU]**.
- 2 Appuyez sur **Détection des visages** → **Normale**.

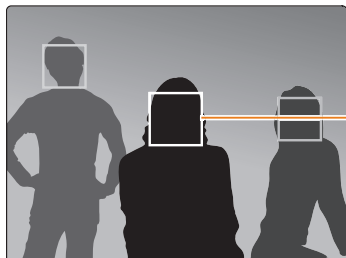

Le visage le plus proche de l'appareil photo ou du centre de la prise apparaît dans un cadre de mise au point tandis que les autres sont encadrés en gris.



L'appareil détecte plus rapidement les visages si vous vous rapprochez des sujets.

Réalisation d'un auto portrait

Cette option vous permet de vous photographier. L'appareil photo règle la distance de mise au point pour les plans rapprochés, puis émet un court signal sonore une fois l'appareil prêt pour la prise de vue.

- 1 En mode Prise de vue, appuyez sur **[MENU]**.
- 2 Appuyez sur **Détection des visages** → **Auto portrait**.
- 3 Réalisez la photo une fois l'objectif face à vous.
- 4 Lorsque vous entendez un signal sonore court, appuyez sur le **[Déclencheur]**.

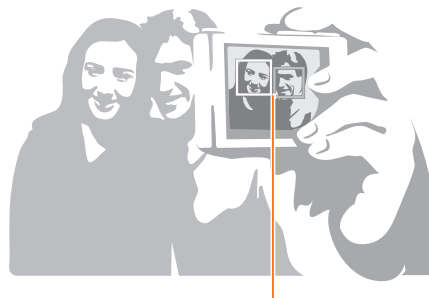

Lorsque les visages se trouvent au centre, l'appareil photo émet un bref signal sonore.



Si vous désactivez le **Volume** dans les paramètres de son, l'appareil photo n'émet alors aucun signal sonore (p. 139).

Prise de sourires

L'appareil photo déclenche automatiquement l'obturateur lorsqu'il détecte un visage souriant.

- 1 En mode Prise de vue, appuyez sur [MENU].
- 2 Appuyez sur **Détection des visages** → **Détection des sourires**.
- 3 Préparez la prise de vue.
 - L'appareil photo déclenche automatiquement l'obturateur lorsqu'il détecte un visage souriant.

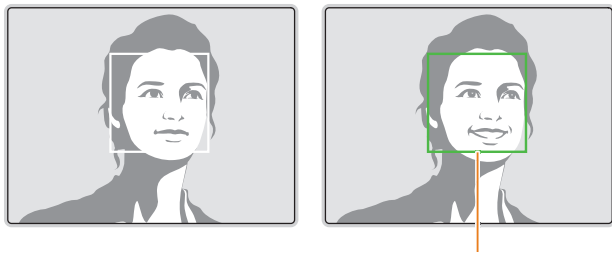

L'appareil photo peut détecter plus facilement les sourires lorsque le sujet sourit franchement.

Conseils pour la détection des visages

- Si votre appareil photo détecte un visage, il en effectue le repérage automatiquement.
- La détection des visages peut se révéler inefficace lorsque :
 - le sujet est éloigné de l'appareil photo (le cadre de mise au point prend une couleur orange pour la fonction Détection des sourires) ;
 - il est trop éclairé ou trop sombre ;
 - le sujet n'est pas face à l'appareil photo ;
 - le sujet porte des lunettes de soleil ou un masque ;
 - l'expression faciale du sujet change d'un extrême à l'autre ;
 - le sujet est à contre-jour ou la luminosité est changeante.
- Une fois les options de détection des visages réglées, la zone de mise au point automatique se définit automatiquement sur Mise au point multiple.
- En fonction de l'option Détection des visages sélectionnée, certaines options de prise de vue peuvent ne pas être disponibles.

Réglage de la luminosité et des couleurs

Cette section présente le réglage de la luminosité et des couleurs afin d'obtenir une meilleure qualité d'image.

Réglage manuel de l'exposition (EV) P A S

En fonction de l'intensité de l'éclairage ambiant, les photos peuvent parfois être trop claires ou trop sombres. Dans ce cas, vous pouvez régler la valeur d'exposition pour obtenir de meilleurs clichés.



▲ Plus sombre (-)



▲ Neutre (0)



▲ Plus clair (+)

1 En mode Prise de vue, appuyez sur [MENU].

2 Appuyez sur **EV**.

- Vous pouvez également sélectionner la valeur d'ouverture à l'écran pour ouvrir la fenêtre de réglage.

3 Appuyez sur [**EV**] pour régler l'exposition.

- Vous pouvez également faire tourner la molette de sélection à l'écran pour régler l'exposition.
- La photo s'éclaircit à mesure que la valeur d'exposition augmente.

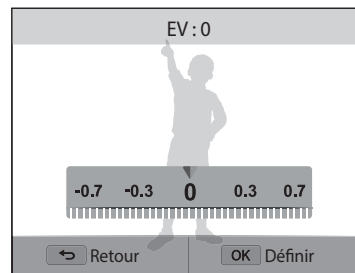

4 Appuyez sur [OK] pour enregistrer les paramètres.



- Une fois la valeur d'exposition modifiée, le réglage s'enregistre automatiquement. Il peut s'avérer nécessaire de la modifier afin d'éviter toute sur- ou sous-exposition.
- Si vous ne parvenez pas à choisir une valeur d'exposition, sélectionnez l'option **BKT AE** (Auto Exposure Bracket). L'appareil photo prend alors 3 photos consécutives, avec différentes valeurs d'exposition : normale, sous-exposée et surexposée (p. 86).

Compensation du contre-jour (ACB) P A S M

Si la source de lumière se trouve derrière le sujet ou en cas de contraste important entre le sujet et l'arrière-plan, le sujet risque d'être sombre sur la photo. Dans ce cas, sélectionnez l'option de réglage automatique des contrastes (ACB, Auto Contrast Balance).



▲ Sans ACB

▲ Avec ACB

- 1 En mode Prise de vue, appuyez sur **[MENU]**.
- 2 Appuyez sur **ACB**.
- 3 Sélectionnez une option.

Icône	Description
	Désactivé : le réglage automatique du contraste (ACB) est désactivé.
	Activé : le réglage automatique du contraste (ACB) est activé.



La fonction ACB est toujours activée en mode Scènes Automatique.

Changement de l'option de mesure de l'exposition P A S M

Le mode de mesure de l'exposition correspond à la manière dont l'appareil photo mesure la quantité de lumière. La luminosité et la clarté des photos varient selon le mode de mesure sélectionné.

- 1 En mode Prise de vue, appuyez sur **[MENU]**.
- 2 Appuyez sur **Mesure de l'exposition**.
- 3 Sélectionnez une option.

Icône	Description
	Multiple : <ul style="list-style-type: none"> • L'appareil photo divise la scène en plusieurs zones, puis mesure l'intensité de lumière de chacune d'elles. • Ce mode s'adapte aux photos habituelles.
	Sélective : <ul style="list-style-type: none"> • L'appareil photo mesure uniquement l'intensité de la lumière au centre de l'image. • Si le sujet ne se trouve pas au centre de la scène, la photo peut s'avérer trop claire ou trop sombre. • Ce mode s'adapte plus volontiers aux sujets à contre-jour.
	Centrée : <ul style="list-style-type: none"> • L'appareil photo mesure la luminosité moyenne sur l'ensemble de l'image en mettant l'accent sur le centre. • Ce mode s'adapte aux photos dont les sujets se trouvent au centre de l'image.

Sélection d'un paramètre de balance des blancs P A S M

Les couleurs des photos dépendent du type et de la qualité de la source d'éclairage. Pour que vos photos soient fidèles à la réalité, choisissez des conditions d'éclairage appropriées pour étalonner la balance des blancs, par exemple Balance des blancs automatique, Lumière du jour, Nuageux ou Tungstène.



 Balance des blancs automatique



 Lumière du jour











 Nuageux



 Tungstène

- 1 En mode Prise de vue, appuyez sur [MENU].
- 2 Appuyez sur **Balance des blancs**.
- 3 Sélectionnez une option.

Icône	Description
	Balance des blancs automatique : régler automatiquement la balance des blancs en fonction des conditions d'éclairage.
	Lumière du jour : prendre des photos en extérieur et par beau temps.
	Nuageux : prendre des photos en extérieur par temps nuageux ou dans un endroit ombragé.
	Florescent haut : prendre des photos avec un éclairage fluorescent de type lumière du jour ou à 3 degrés d'intensité.
	Florescent bas : prendre des clichés avec un éclairage fluorescent blanc.
	Tungstène : prendre des photos en intérieur avec des ampoules à incandescence ou des lampes halogène.
	Temp. couleur : régler la température des couleurs de la source de lumière (p. 83).
	Réglage personnalisé : utiliser les paramètres de balance des blancs définis (p. 84).

Personnalisation des options prédéfinies de balance des blancs

Vous pouvez personnaliser les options prédéfinies de balance des blancs à l'exception des options **Balance des blancs automatique** et **Réglage personnalisé**.

- 1 En mode Prise de vue, appuyez sur **[MENU]**.
- 2 Appuyez sur **Balance des blancs**.
- 3 Accédez à une option souhaitée.
- 4 Appuyez sur **[DISP]**.
- 5 Appuyez sur **[DISP/🌿/⚡/👤]** pour régler la valeur des coordonnées.
 - Vous pouvez également appuyer sur une zone à l'écran.

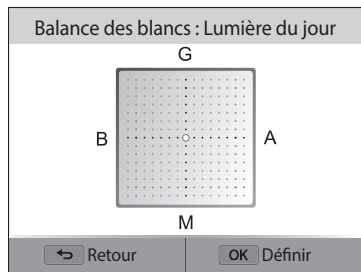

- **G** : vert
- **A** : ambre
- **M** : magenta
- **B** : bleu

- 6 Appuyez sur **[OK]** pour enregistrer les paramètres.

Réglage de la température des couleurs

- 1 En mode Prise de vue, appuyez sur **[MENU]**.
- 2 Sélectionnez **Balance des blancs** → **Temp. couleur**.
- 3 Appuyez sur **[DISP]**.
- 4 Appuyez sur **[⚡/👤]** pour régler la température des couleurs en fonction de la source d'éclairage.
 - Vous pouvez également faire glisser le curseur ou appuyer sur +/- pour régler la température de couleur.
 - Il est possible d'obtenir une photo plus chaude à l'aide d'une valeur élevée, et une photo moins chaude à l'aide d'une valeur plus basse.

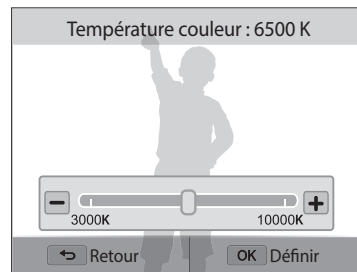

- 5 Appuyez sur **[OK]** pour enregistrer les paramètres.

Personnalisation de la balance des blancs

Vous pouvez personnaliser la balance des blancs en prenant des photos d'une surface blanche, telle qu'une feuille de papier, dans les conditions d'éclairage auxquelles l'objet doit être exposé pour la prise de vue. La balance des blancs permet d'adapter les couleurs de votre photo aux conditions d'éclairage réelles.

- 1 En mode Prise de vue, appuyez sur **[MENU]**.
- 2 Appuyez sur **Balance des blancs** → **Réglage personnalisé**.
- 3 Orientez l'objectif vers une feuille de papier blanc, puis appuyez sur le **[Déclencheur]**.

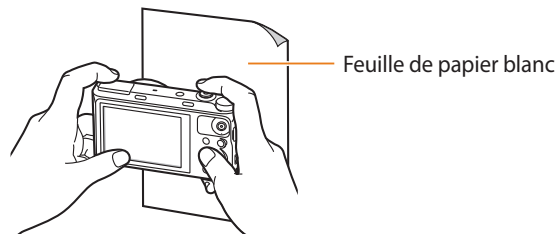





Utilisation des modes Rafale P A S M S

Il peut être difficile de photographier un sujet qui se déplace rapidement ou de capturer des expressions faciales et des gestes naturels. Il peut également s'avérer compliqué de régler correctement l'exposition et de choisir une source adaptée de lumière. Dans de tels cas de figure, sélectionnez l'un des modes de prise de vue en rafale. Vous pouvez également régler le retardateur afin de retarder la prise de vue.



Prises de vue en continue

- 1 En mode Prise de vue, appuyez sur .
- 2 Sélectionnez une option.

Icône	Description
	Rafale élevée : prendre 7,1 photos par seconde de façon continue. (Vous pouvez prendre jusqu'à 6 photos lors d'une même rafale.)
	Normal continu : prendre 3 photos par seconde de façon continue. (Vous pouvez prendre jusqu'à 6 photos lors d'une même rafale.)
	Unique : prendre une seule photo. (L'option Unique ne correspond pas à une option de prise de vue en rafale.)

- 3 Cadrez le sujet à photographier, puis enfoncez le [**Déclencheur**] à mi-course pour effectuer la mise au point.
- 4 Maintenez le [**Déclencheur**] enfoncé.
 - Pendant toute la durée de la pression sur le [**Déclencheur**], l'appareil prend des photos en continu.





- Les options proposées peuvent varier en fonction des conditions de prise de vue.
- En fonction de l'option Détection des visages sélectionnée, certaines options de prise de vue peuvent ne pas être disponibles.
- Selon la capacité de la carte mémoire et de ses performances, l'enregistrement des photos peut prendre plus de temps.
- Dans certains modes, vous pouvez également régler l'option de prise de vue en appuyant sur [**MENU**], puis sur **Prise de vue/Retardateur**.

Utilisation du retardateur

1 En mode Prise de vue, appuyez sur [].

2 Sélectionnez une option.

icône	Option
	2 s : prendre une photo après un délai de 2 secondes.
	10 s : prendre une photo après un délai de 10 secondes.



- Appuyez sur le [**Déclencheur**] pour annuler le retardateur.
- Dans certains modes, vous pouvez également régler l'option de prise de vue en appuyant sur [**MENU**], puis sur **Prise de vue/Retardateur** ou **Retardateur**.

Prise de photos avec la fonction Bracketing

Vous pouvez utiliser la fonction Bracketing pour prendre plusieurs photos du même sujet selon différentes valeurs d'exposition.

1 En mode Prise de vue, appuyez sur [].

2 Sélectionnez **BKT AE**.



- Lorsque vous appuyez sur le [**Déclencheur**], l'appareil photo prend alors 3 photos consécutives, avec différentes valeurs d'exposition : normale, sous-exposée et surexposée.
- Appuyez sur [**MENU**], puis sélectionnez **Réglage AE Bracketing** pour choisir les valeurs d'exposition.
- La prise de la photo peut prendre plus de temps. Utilisez un trépied pour obtenir de meilleurs résultats.

Réglage des images P A S M

Vous pouvez modifier la netteté, le contraste ou la saturation de vos photos.

- 1 En mode Prise de vue, appuyez sur [MENU].
- 2 Appuyez sur **Réglage des images**.
- 3 Sélectionnez une option.
 - Netteté
 - Contraste
 - Saturation



- 4 Appuyez sur [⚡/📷] pour régler chaque valeur.
 - Vous pouvez également faire glisser le curseur ou appuyer sur +/- pour régler les valeurs.

Netteté	Description
-	Adoucir les contours des photos (adapté pour la retouche de photos sur ordinateur).
+	Rendre les contours dans les photos plus nets. (Cette option augmente aussi le risque d'affichage de parasites sur les photos.)

Contraste	Description
-	Diminue l'intensité des couleurs et la luminosité.
+	Augmente l'intensité des couleurs et la luminosité.

Saturation	Description
-	Réduit la saturation.
+	Augmente la saturation.

- 5 Appuyez sur [OK] pour enregistrer les paramètres.





Sélectionnez 0 si vous ne souhaitez appliquer aucun effet (réglage adapté à l'impression).

Réglage du son du zoom

AUTO P A S M S  

Lorsque vous utilisez le zoom pour enregistrer des vidéos, l'appareil photo peut enregistrer le bruit du mécanisme du zoom. Pour réduire le bruit du zoom, utilisez la fonction Son vivant.

- 1 En mode Prise de vue, appuyez sur [MENU].
- 2 Appuyez sur **Voix**.
- 3 Sélectionnez une option.

Icône	Description
	Son vivant activé : pour atténuer le bruit du mécanisme du zoom, activez la fonction Son vivant.
	Son vivant désactivé : désactiver la fonction Son vivant. L'appareil photo peut enregistrer le bruit du mécanisme du zoom.



- Ne couvrez pas le microphone si vous utilisez la fonction Son vivant.
- Il se peut que les sons des enregistrements réalisés avec cette fonction ne reflètent pas les sons réels.

Capture d'images lors de l'enregistrement vidéo

AUTO P A S M S [i] [★]

Il est possible de capturer des images fixes pendant l'enregistrement vidéo sans avoir à passer d'un mode de prise de vue photographique à l'autre (jusqu'à 6 photos).

- 1 Passez au mode **P**, **A S M**, **S**, **[i]**, **[★]** ou **AUTO** à l'aide de la molette de sélection.
- 2 Appuyez sur **[RECHERCHER]** (mode d'enregistrement vidéo) pour démarrer l'enregistrement.
- 3 Appuyez sur le **[Déclencheur]** pour capturer des images.
 - Lorsque vous mettez l'enregistrement vidéo en pause, il est impossible de capturer des images fixes en appuyant sur le **[Déclencheur]**.
 - Les images s'enregistrent automatiquement.

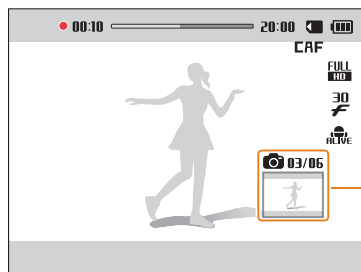

Images capturées lors de l'enregistrement vidéo

- 4 Appuyez à nouveau sur **[RECHERCHER]** (mode d'enregistrement vidéo) pour arrêter l'enregistrement.



- Les images prises sont automatiquement redimensionnées, en fonction de la taille de la vidéo enregistrée.
- Il se peut que la qualité des images capturées lors de l'enregistrement d'une vidéo soit inférieure aux images prises normalement.
- Il est possible que certains modes ne prennent pas en charge cette fonction.

Lecture / Retouche

Cette section présente la visualisation des prises d'images ou de vidéos et la retouche de photos. Elle aborde également le branchement de l'appareil photo sur un ordinateur ou sur un téléviseur.

Affichage de photos ou vidéos en mode

Lecture	91
Activation du mode Lecture	91
Affichage des photos	96
Lecture d'une vidéo	98

Retouche de photo	99
Redimensionnement des photos	99
Rotation d'une photo	99
Recadrage d'une photo	100
Effets de filtre intelligent	100
Régler le contre-jour, la luminosité, le contraste ou la saturation	101
Réglage des portraits	102

Montage vidéo

Recadrage d'une vidéo	103
Extraction d'une image d'une vidéo	103

Affichage des fichiers sur un téléviseur

Transfert de fichiers sur un ordinateur

Transfert de fichiers sur un ordinateur Windows ...	105
Transfert de fichiers sur un ordinateur Mac	106

Utilisation de programmes sur l'ordinateur ...

Installation de i-Launcher	108
Utilisation d'i-Launcher	109

Affichage de photos ou vidéos en mode Lecture

Cette section présente la visualisation des photos et des vidéos ainsi que la manipulation des fichiers.

Activation du mode Lecture

Visualisez des photos ou des vidéos enregistrées dans l'appareil photo.

- 1 Appuyez sur [▶].
 - Le dernier fichier enregistré s'affiche.
 - Si l'appareil photo est éteint, il s'allume et affiche le fichier le plus récent.
- 2 Appuyez sur [⚡/📷] pour parcourir les fichiers.
 - Vous pouvez également faire glisser l'image vers la gauche ou la droite pour passer à un autre fichier.
 - Maintenez appuyé [⚡/📷] pour un défilement rapide des fichiers.



- Pour visualiser les fichiers stockés dans la mémoire interne, retirez la carte mémoire.
- Il se peut que vous ne soyez pas en mesure de retoucher ou de visualiser des photos ou des vidéos prises avec un autre appareil photo, si certaines résolutions ou codecs ne sont pas pris en charge. Utilisez un ordinateur ou un autre appareil pour les retoucher ou les visualiser.
- Les photos ou les vidéos prises en orientation portrait ne pivotent pas automatiquement et s'affichent en orientation paysage sur l'appareil photo et les autres appareils.

Informations sur les fichiers photos

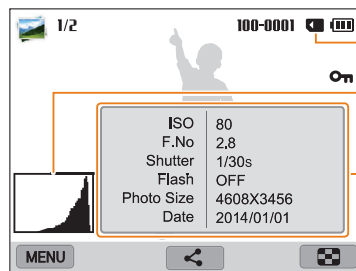

Mémoire en cours d'utilisation

Histogramme

Informations sur le fichier

Icône	Description
1/2	Fichier actif/Total des fichiers
100-0001	Nom du dossier–Nom du fichier
H5	Prises de vue continues (voir « Affichage des fichiers sous forme de dossier », p. 92)
On	Fichier protégé
<	Transférer ou partager le fichier
📷	Afficher des fichiers sous forme de miniatures (p. 93)







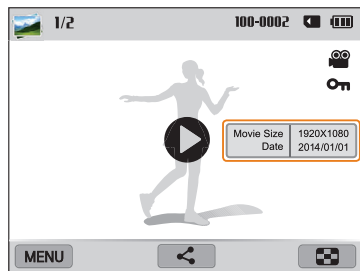

Pour afficher les informations relatives au fichier à l'écran, appuyez sur [DISP].

Informations sur les fichiers vidéo



Informations sur le fichier



Icône	Description
1/2	Fichier actif / Total des fichiers
100-0002	Nom du dossier–Nom du fichier
	Fichier vidéo
	Fichier GIF : fichier pris en mode Photo en mouvement
	Fichier protégé
	Lire des vidéos
	Transférer ou partager le fichier
	Afficher des fichiers sous forme de miniatures (p. 93)







Pour afficher les informations relatives au fichier à l'écran, appuyez sur [DISP].

Affichage des fichiers sous forme de dossier

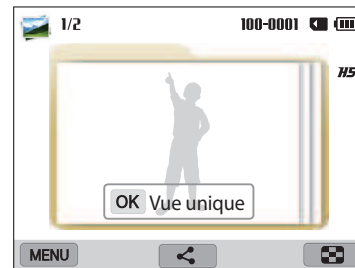
Les prises de vue continue apparaissent sous forme de dossier.

- 1 En mode Lecture, appuyez sur [/] ou faites glisser l'image vers la gauche ou la droite pour accéder au dossier souhaité.
 - L'appareil photo reproduit alors automatiquement les photos se trouvant dans le dossier.



- 2 Appuyez sur [OK] ou tournez le [Zoom] vers la droite pour ouvrir le dossier.
 - Vous pouvez également appuyer sur **OK Vue unique** à l'écran pour ouvrir le dossier.
- 3 Appuyez sur [/] ou faites glisser l'image vers la gauche ou la droite pour passer à un autre fichier.
- 4 Appuyez sur [OK] ou tournez le [Zoom] vers la gauche pour revenir au mode Lecture.
 - Vous pouvez aussi appuyer sur  pour revenir au mode Lecture.

Affichage de fichiers sous forme de vignettes

Parcourez les fichiers sous la forme de miniatures.

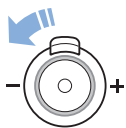

En mode Lecture, tournez **[Zoom]** vers la gauche pour afficher les vignettes (12 à la fois). Tournez à nouveau le **[Zoom]** vers la gauche pour afficher d'autres miniatures (24 à la fois). Tournez le **[Zoom]** vers la droite pour revenir au mode d'affichage précédent.

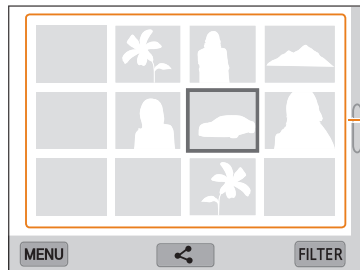

Appuyez sur un fichier pour l'afficher en mode plein écran.



- Appuyez sur **[DISP/📄/🔍/📄]** ou faites défiler l'écran vers le haut ou le bas pour accéder à la page de vignettes précédente ou suivante.
- En vue miniature, appuyez de manière prolongée sur les fichiers ou appuyez sur **[MENU]** pour les sélectionner, puis supprimez-les ou transférez-les.

Affichage des fichiers par catégorie

Affichez les fichiers par catégorie, par exemple par date ou type de fichier.

- 1 En mode Lecture, faites tourner le **[Zoom]** vers la gauche.
- 2 Appuyez sur **[MENU]**, puis sélectionnez **Filtrer** → une catégorie.
 - Vous pouvez également appuyer sur **FILTER** pour sélectionner une catégorie.

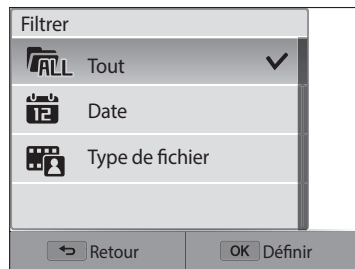

Icône	Description
	Tout : visualiser les fichiers normalement.
	Date : afficher les fichiers d'après leur date d'enregistrement.
	Type de fichier : affichage des fichiers par type.

- 3 Sélectionnez une liste pour l'ouvrir.
- 4 Sélectionnez un fichier pour le visualiser.
- 5 Tournez le **[Zoom]** vers la gauche pour revenir au mode d'affichage précédent.
 - Vous pouvez aussi appuyer sur  pour revenir au mode d'affichage précédent.



Si vous changez de catégorie, le temps de réorganisation des fichiers par l'appareil photo peut être plus ou moins long selon le nombre de fichiers concernés.

Protection d'un fichier

Vous pouvez protéger les fichiers pour éviter toute suppression involontaire.

- 1 En mode Lecture, sélectionnez un fichier à protéger.
- 2 Appuyez sur **[MENU]**, puis choisissez **Protéger** → **Activé**.
- 3 Répétez les étapes 1 et 2 afin de protéger d'autres fichiers.



Il est impossible de supprimer ou de faire pivoter un fichier protégé.

Suppression de fichiers

Sélectionnez en mode Lecture les fichiers à supprimer.

Suppression d'un seul fichier

Vous pouvez sélectionner un seul fichier pour le supprimer.

- 1 En mode Lecture, sélectionnez un fichier, puis appuyez sur **[Fn/Fn]**.
- 2 Lorsque la fenêtre en incrustation s'affiche, sélectionnez **Oui**.



- Il vous est également possible de supprimer des fichiers en mode Lecture en appuyant sur **[MENU]**, puis sur **Supprimer** → **Supprimer** → **Oui**.
- Il vous est également possible de supprimer des fichiers en mode Vignettes en maintenant le doigt sur le fichier, puis en sélectionnant les options  → **OK**.

Suppression de plusieurs fichiers

Vous pouvez sélectionner plusieurs fichiers et les supprimer simultanément.

- 1 En mode Lecture, appuyez sur [MENU].
 - En mode Vignettes, appuyez sur [MENU], sélectionnez **Supprimer** → **Sélectionner**, puis passez à l'étape 3 ou appuyez sur [Fn], sélectionnez **Sélectionner**, puis passez à l'étape 3.
- 2 Sélectionnez **Supprimer** → **Multiple supprimez**.
- 3 Accédez à chacun des fichiers que vous souhaitez supprimer, puis appuyez sur [OK].
 - Appuyez sur [OK] à nouveau pour annuler votre sélection.
- 4 Appuyez sur [Fn].
- 5 Lorsque la fenêtre en incrustation s'affiche, sélectionnez **Oui**.

Suppression de tous les fichiers

Vous pouvez sélectionner tous les fichiers pour les supprimer simultanément.

- 1 En mode Lecture, appuyez sur [MENU].
 - En mode Vignettes, appuyez sur [MENU], sélectionnez **Supprimer** → **Supprimer tout**, puis passez à l'étape 3 ou appuyez sur [Fn], sélectionnez **Supprimer tout**, puis passez à l'étape 3.
- 2 Appuyez sur **Supprimer** → **Supprimer tout**.
- 3 Lorsque la fenêtre en incrustation s'affiche, sélectionnez **Oui**.
 - Tous les fichiers non protégés sont alors supprimés.

Affichage des photos

Effectuez un zoom avant sur une partie d'une photo ou affichez les photos sous forme de diaporama.

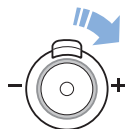

Agrandissement d'une photo

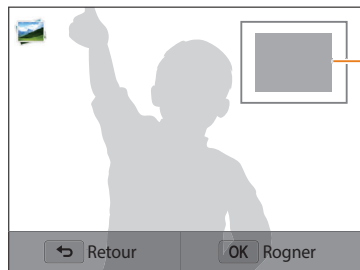

En mode Lecture, tournez **[Zoom]** vers la droite pour agrandir une partie de la photo. Tournez le **[Zoom]** vers la gauche pour effectuer un zoom arrière.



Zone agrandie







Pour	Description
Déplacer la zone agrandie	<ul style="list-style-type: none">Appuyez sur [DISP] /  /  / .Faites défiler l'écran pour voir une autre partie de la photo.
Recadrer la photo agrandie	Appuyez sur [OK] , puis choisissez Oui . (La photo recadrée est alors enregistrée comme nouveau fichier. La photo originale est conservée dans son format d'origine.)



- Il vous est également possible de resserrer ou écarter deux doigts sur l'écran pour respectivement réduire ou agrandir une photo.
- Lors de la visualisation de photos prises avec un autre appareil photo, le niveau de zoom peut différer.

Affichage de photos en panorama

Consultez en mode Panorama les photos prises.

- 1 En mode Lecture, faites défiler la liste pour accéder à une photo panoramique.
 - L'intégralité du panoramique s'affiche à l'écran.
- 2 Appuyez sur [OK] ou sur .
 - L'appareil photo fait automatiquement défiler la photo de gauche à droite pour une vue panoramique horizontale ou de haut en bas pour une vue panoramique verticale. L'appareil photo passe ensuite en mode Lecture.
 - Lors de la lecture d'un panoramique, appuyez sur [OK] pour mettre en pause ou pour reprendre la lecture.
 - Après avoir mis en pause la lecture d'une photo panoramique, appuyez sur [DISP/
- 3 Appuyez sur [] pour revenir au mode Lecture.



Vous pouvez lire la photo panoramique en appuyant sur [OK] ou sur  uniquement lorsque la longueur de la photo est au moins deux fois supérieure à sa largeur.

Lecture d'un diaporama

Appliquez des effets à un diaporama. La fonction de diaporama ne fonctionne pas pour les vidéos et les fichiers GIF.

- 1 En mode Lecture, appuyez sur [MENU].
- 2 Sélectionnez **Options diaporama**.
- 3 Choisissez une option d'effet.
 - Passez à l'étape 4 pour démarrer le diaporama sans appliquer d'effet.

* Paramètre par défaut

Option	Description
Mode de lecture	Activer une option de répétition du diaporama. (Une lecture*, Répétition)
Intervalle	<ul style="list-style-type: none"> • Définir l'intervalle d'affichage entre chaque photo. (1 s*, 3 s, 5 s, 10 s) • Pour marquer l'intervalle, vous devez définir l'option Effet sur Désactivé.
Effet	<ul style="list-style-type: none"> • Définir un effet de transition entre les photos. (Désactivé, Calme*, Brillant, Décontracté, Vif, Doux). • Sélectionnez Désactivé pour annuler les effets. • Lorsque vous utilisez l'option Effet, l'intervalle d'affichage entre les photos est alors défini sur 1 seconde.

- 4 Appuyez sur [].

5 Appuyez sur **Démarrer diaporama**.

6 Visionnez le diaporama.

- Appuyez sur **[OK]** pour mettre en pause le diaporama.
- Réappuyez sur **[OK]** pour reprendre la lecture du diaporama.

 Appuyez sur **[↶]** pour interrompre le diaporama et repasser en mode Lecture.



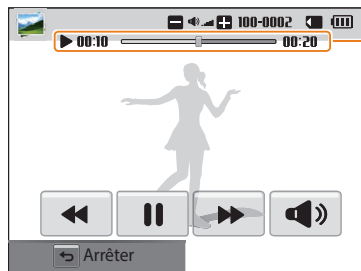

Lecture d'une vidéo

Vous pouvez visionner en mode Lecture une vidéo et une photo animée.

- 1 En mode Lecture, sélectionnez une vidéo, puis appuyez sur **[OK]** ou sur **▶**.
- 2 La vidéo se reproduit alors.



Temps de lecture en cours /
Durée de la vidéo

Icône	Description
	Passer au fichier suivant / revenir en arrière. (A chaque pression, la lecture en arrière adapte sa vitesse dans l'ordre suivant : 2X, 4X, 8X.)
	Mettre en pause ou reprendre après une pause.
	Revenir au précédent / effectuer une avance rapide. (A chaque pression, la lecture d'avance rapide adapte sa vitesse dans l'ordre suivant : 2X, 4X, 8X.)
	Régler le volume ou désactiver le son.

-  • Vous avez également la possibilité de tourner le **[Zoom]** vers la gauche ou la droite pour régler le volume.
- Lors de la lecture d'une vidéo, vous pouvez commencer à utiliser des fonctions, comme la recherche arrière ou la recherche avant, 2 secondes après le démarrage de la vidéo.

Visualisation de photos animées

Affichez en boucle les fichiers GIF animés pris en mode Photo en mouvement.

- 1 En mode Lecture, faites défiler la liste pour accéder à un fichier GIF.
- 2 Appuyez sur **[OK]** ou sur **▶**.
- 3 Appuyez sur **[↶]** pour revenir au mode Lecture.

Retouche de photo

Cette section présente la retouche de photos.



- Les photos retouchées s'enregistrent sous forme de nouveaux fichiers.
- Lorsque vous retouchez des photos, l'appareil photo les convertit automatiquement à une résolution inférieure. Les photos que vous faites pivoter ou que vous redimensionnez manuellement ne sont pas automatiquement converties dans une résolution inférieure.
- Impossible de modifier des photos lorsque vous visionnez des fichiers sous forme de dossier. Ouvrez le dossier et sélectionnez une photo pour modifier chaque photo.
- Les photos prises dans certains modes ne peuvent pas être modifiées.

Redimensionnement des photos

Modifiez la taille d'une photo pour l'enregistrer sous forme de nouveau fichier.

- 1 Passez au mode à l'aide de la molette de sélection, puis sélectionnez .
 - Vous pouvez également appuyer sur [MENU], puis sélectionner **Retoucher l'image**.
- 2 Tournez le [Zoom] vers la gauche ou appuyez sur pour sélectionner une photo.
- 3 Appuyez sur , puis sur une option.



- 4 Appuyez sur pour enregistrer les modifications.



Les options disponibles varient en fonction des dimensions originales de la photo sélectionnée.

Rotation d'une photo

- 1 Passez au mode à l'aide de la molette de sélection, puis sélectionnez .
 - Vous pouvez également appuyer sur [MENU], puis sélectionner **Retoucher l'image**.
- 2 Tournez le [Zoom] vers la gauche ou appuyez sur pour sélectionner une photo.
- 3 Appuyez sur , puis sur une option.

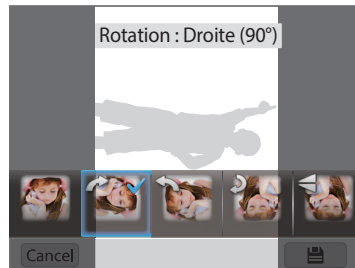



- 4 Appuyez sur pour enregistrer les modifications.





L'appareil photo remplace la photo originale.

Recadrage d'une photo

- 1 Passez au mode  à l'aide de la molette de sélection, puis sélectionnez .
 - Vous pouvez également appuyer sur [MENU], puis sélectionner **Retoucher l'image**.
- 2 Tournez le [Zoom] vers la gauche ou appuyez sur pour sélectionner une photo.
- 3 Appuyez sur , puis faites glisser l'image à son emplacement correct.
- 4 Ajustez la taille de la zone en faisant glisser l'un des coins.
- 5 Appuyez sur pour enregistrer les modifications.

Effets de filtre intelligent

Appliquez des effets spéciaux à vos photos.

- 1 Passez au mode  à l'aide de la molette de sélection, puis sélectionnez .
 - Vous pouvez également appuyer sur [MENU], puis sélectionner **Retoucher l'image**.
- 2 Tournez le [Zoom] vers la gauche ou appuyez sur pour sélectionner une photo.
- 3 Appuyez sur , puis sur une option.
- 4 Appuyez sur .

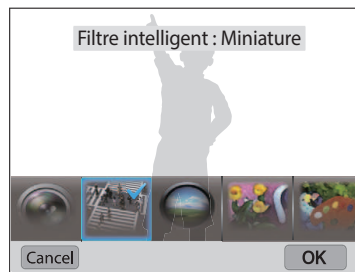

Option	Description
Désactivé	Aucun effet
Miniature	Appliquer un effet de plongée pour faire apparaître le sujet en miniature. (Le haut et le bas de la photo sont flous.)

Option	Description
Vignettage	Appliquer des couleurs rétro, un contraste marqué et un effet de dégradé intense, caractéristiques des appareils Lomo.
Peinture à l'encre	Appliquer un effet d'esquisse à l'encre.
Peinture à l'huile	Appliquer un effet de peinture à l'huile.
Dessin	Appliquer un effet de bande dessinée.
Filtre croisé	Ajouter des lignes irradiant d'objets brillants pour imiter l'effet visuel d'un filtre croisé.
Esquisse	Appliquer un effet de dessin au crayon.
Onirique	Masquer les imperfections du visage ou appliquer des effets oniriques.
Effet ultra grand angle	Déformer les objets photographiés de façon rapprochée afin de créer un effet de grand angle.
Classique	Appliquer un effet noir et blanc.
Rétro	Appliquer un effet de ton sépia.
Prise de vue zoom	Appliquer du flou aux bords d'une photo pour porter l'attention sur les sujets au centre.





5 Appuyez sur  pour enregistrer les modifications.





Régler le contre-jour, la luminosité, le contraste ou la saturation

Cette section présente le réglage de la luminosité, du contraste ou de la saturation. Si le centre d'une photo s'avère sombre, vous pouvez l'éclaircir. La photo retouchée s'enregistre sous forme de nouveau fichier, mais peut se voir convertie à une résolution inférieure.







- Il vous est possible d'ajuster la luminosité, le contraste et la saturation, tout en appliquant des effets de filtre intelligent.
- Si vous avez appliqué l'effet ACB, vous ne pouvez pas régler la luminosité, le contraste ou la saturation. Si vous avez réglé la luminosité, le contraste ou la saturation, vous ne pouvez pas appliquer l'effet ACB.

- 1 Passez au mode  à l'aide de la molette de sélection, puis sélectionnez .
 - Vous pouvez également appuyer sur [MENU], puis sélectionner **Retoucher l'image**.
- 2 Tournez le [Zoom] vers la gauche ou appuyez sur  pour sélectionner une photo.
- 3 Appuyez sur , puis sélectionnez une option de réglage.

icône	Description
	ACB (Réglage des sujets en contre-jour)
	Luminosité
	Contraste
	Saturation

- Si vous avez sélectionné , passez à l'étape 6.

- 4 Appuyez sur  pour régler l'option.
 - Vous pouvez également faire glisser le curseur ou appuyer sur +/- pour régler l'option.
- 5 Appuyez sur  → .
- 6 Appuyez sur  pour enregistrer les modifications.





Réglage des portraits

Cette section présente la correction de l'effet yeux rouges et de la retouche de visages. La photo retouchée s'enregistre sous forme de nouveau fichier, mais peut se voir convertie à une résolution inférieure.







Si vous avez appliqué l'effet ACB, vous ne pouvez pas retoucher des visages et corriger les yeux rouges.

Élimination de l'effet yeux rouges

- 1 Passez au mode  à l'aide de la molette de sélection, puis sélectionnez .
- Vous pouvez également appuyer sur [MENU], puis sélectionner **Retoucher l'image**.
- 2 Tournez le [Zoom] vers la gauche ou appuyez sur  pour sélectionner une photo.
- 3 Appuyez sur , puis sur **Correction des yeux rouges**.
- 4 Appuyez sur  pour enregistrer les modifications.

Retouche des visages

- 1 Passez au mode  à l'aide de la molette de sélection, puis sélectionnez .
- Vous pouvez également appuyer sur [MENU], puis sélectionner **Retoucher l'image**.
- 2 Tournez le [Zoom] vers la gauche ou appuyez sur  pour sélectionner une photo.
- 3 Appuyez sur , puis sur **Retouche des visages**.
- 4 Appuyez sur  pour régler l'option.
 - Vous pouvez également faire glisser le curseur ou appuyer sur +/- pour régler l'option.
 - Augmentez la valeur pour obtenir un ton de peau plus clair et plus lisse.
- 5 Appuyez sur  pour enregistrer les modifications.

Montage vidéo

Lorsque vous visionnez une vidéo, vous pouvez recadrer la vidéo ou enregistrer une image fixe tirée de la vidéo.

Recadrage d'une vidéo

- 1 En mode Lecture, sélectionnez une vidéo et appuyez sur [MENU].
- 2 Appuyez sur **Recadrer la vidéo**.
- 3 Appuyez sur [OK] ou sur ► pour lancer la lecture de la vidéo.
- 4 Appuyez sur [OK] ou sur || à l'endroit où vous souhaitez que le recadrage débute.
- 5 Appuyez sur [👉] ou sur **Point de départ**.
- 6 Appuyez sur [OK] ou sur ► pour reprendre la lecture de la vidéo.
- 7 Appuyez sur [OK] ou sur || à l'endroit où vous souhaitez que le recadrage s'achève.
- 8 Appuyez sur [👉] ou sur **Point final**.
- 9 Appuyez sur [👉] ou sur **Recadrer** pour recadrer une vidéo.
 - Vous pouvez ajuster la scène à rogner en faisant glisser les poignées apparaissant sur la barre de progression.

- 10 Lorsque la fenêtre en incrustation s'affiche, sélectionnez **Oui**.



- La vidéo d'origine doit durer au moins 10 secondes.
- Il vous est possible de recadrer la vidéo à n'importe quel point depuis 2 secondes à partir du début jusqu'à 2 secondes avant la fin de la vidéo.
- L'appareil photo sauvegarde la vidéo modifiée sous forme de nouveau fichier pour conserver la vidéo originale.

Extraction d'une image d'une vidéo

- 1 Lorsque vous visionnez une vidéo, appuyez sur [OK] ou sur || au moment où vous souhaitez enregistrer une image fixe.
- 2 Appuyez sur [👉] ou sur **Enregistrer**.



- La résolution de l'image capturée est identique à celle de la vidéo originale.
- L'image s'enregistre sous forme de nouveau fichier.

Affichage des fichiers sur un téléviseur

Pour afficher des photos ou des vidéos sur un téléviseur, branchez l'appareil photo en utilisant le câble audio / Vidéo fourni.

- 1 Passez au mode  à l'aide de la molette de sélection.
- 2 Appuyez sur **Connectivité** → **Vidéo**.
- 3 Sélectionnez le signal vidéo en sortie correspondant à votre pays ou votre région (p. 140).
- 4 Eteignez l'appareil photo et le téléviseur.
- 5 Branchez l'appareil photo au téléviseur à l'aide du câble audio/vidéo.
- 6 Allumez le téléviseur et sélectionnez le mode d'entrée vidéo A/V à l'aide de la télécommande.
- 7 Allumez l'appareil photo.
 - L'appareil photo passe automatiquement en mode Lecture lorsque vous le raccordez à un téléviseur.
- 8 Utilisez les boutons de l'appareil photo pour visualiser des photos ou lire des vidéos.

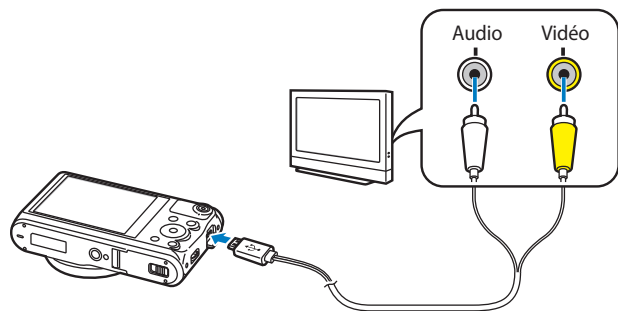

- Sur certains téléviseurs, du bruit numérique (parasites) peut apparaître sur l'image, ou une partie de celle-ci peut ne pas s'afficher.
- En fonction des réglages du téléviseur, il est possible que l'image soit décentrée sur l'écran.

Transfert de fichiers sur un ordinateur

Raccordez l'appareil photo à un ordinateur pour transférer les fichiers de la carte mémoire vers l'ordinateur.

Transfert de fichiers sur un ordinateur Windows

Vous pouvez connecter l'appareil photo à votre ordinateur en tant que disque amovible.



L'ordinateur doit fonctionner sous Windows XP, Windows Vista, Windows 7 ou Windows 8 afin que vous puissiez connecter l'appareil photo en tant que disque amovible.

- 1 Passez au mode  à l'aide de la molette de sélection.
- 2 Sélectionnez **Connectivité** → **i-Launcher** → **Désactivé**.
- 3 Eteignez l'appareil photo.
- 4 Branchez l'appareil photo sur l'ordinateur à l'aide du câble USB.



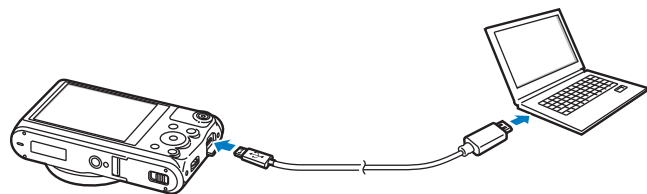

Vous devez brancher l'extrémité la plus fine du câble USB sur l'appareil photo. Vous risquez d'endommager vos fichiers si vous inversez le sens de connexion du câble. Le fabricant décline toute responsabilité en cas de perte de données.



- 5 Allumez l'appareil photo.
 - L'ordinateur détecte automatiquement l'appareil photo.
- 6 Sur l'ordinateur, sélectionnez **Poste de travail** → **Disque amovible** → **DCIM** → **100PHOTO**.
- 7 Faites glisser les fichiers ou enregistrez-les sur l'ordinateur.

Déconnexion de l'appareil photo (Windows XP)

La méthode pour débrancher l'appareil photo est identique pour Windows Vista, Windows 7 et Windows 8.

- 1 Si le voyant d'état de l'appareil photo clignote, attendez qu'il s'éteigne.
 - 2 Cliquez sur  dans la barre d'outils en bas à droite de l'écran de l'ordinateur.
- 
- 3 Cliquez sur le message qui apparaît.
 - 4 Cliquez sur la boîte de dialogue indiquant que l'appareil photo peut être retiré en toute sécurité.
 - 5 Débranchez le câble USB.

Transfert de fichiers sur un ordinateur Mac

Lorsqu'il est connecté à un ordinateur Mac, l'appareil photo est automatiquement reconnu. Vous pouvez directement transférer des fichiers de l'appareil photo vers l'ordinateur sans installer de logiciel.



Mac OS 10.5 ou version ultérieure est pris en charge.

- 1 Eteignez l'appareil photo.
- 2 Branchez l'appareil photo sur l'ordinateur Mac par le biais du câble USB.



Vous devez brancher l'extrémité la plus fine du câble USB sur l'appareil photo. Vous risquez d'endommager vos fichiers si vous inversez le sens de connexion du câble. Le fabricant décline toute responsabilité en cas de perte de données.

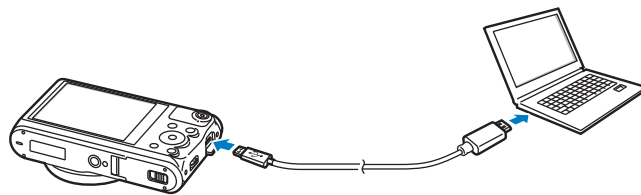

- 3 Allumez l'appareil photo.
 - L'ordinateur détecte automatiquement l'appareil photo et affiche l'icône d'un disque amovible.
- 4 Sur votre ordinateur, ouvrez le disque amovible.
- 5 Faites glisser les fichiers ou enregistrez-les sur l'ordinateur.

Utilisation de programmes sur l'ordinateur

i-Launcher vous permet de lire des fichiers avec Multimedia Viewer et propose des liens pour télécharger des programmes utiles.

Installation de i-Launcher

- 1 Passez au mode  à l'aide de la molette de sélection.
- 2 Sélectionnez **Connectivité** → **i-Launcher** → **Activé**.
- 3 Eteignez l'appareil photo.
- 4 Branchez l'appareil photo sur l'ordinateur à l'aide du câble USB.



Vous devez brancher l'extrémité la plus fine du câble USB sur l'appareil photo. Vous risquez d'endommager vos fichiers si vous inversez le sens de connexion du câble. Le fabricant décline toute responsabilité en cas de perte de données.

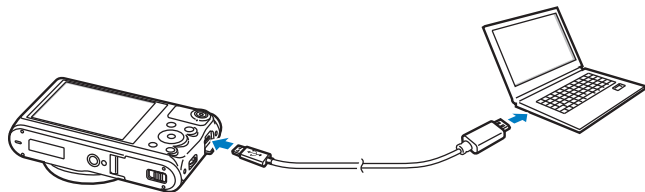

- 5 Allumez l'appareil photo.
- 6 Installez i-Launcher sur l'ordinateur.

Système d'exploitation	Méthode d'installation
Windows	Lorsque la fenêtre contextuelle vous invite à installer i-Launcher, sélectionnez Oui . <ul style="list-style-type: none">• Si la fenêtre ne s'affiche pas, sélectionnez Poste de travail → i-Launcher → iLinker.exe.• Si une fenêtre vous invite à exécuter iLinker.exe, exécutez le programme.• Lorsque vous connectez l'appareil photo à un ordinateur sur lequel i-Launcher est installé, le programme se lance automatiquement.
Mac	Cliquez sur Appareils → i-Launcher → Mac → iLinker .

- 7 Suivez les instructions à l'écran pour terminer l'installation.



Avant d'installer le programme, assurez-vous que l'ordinateur est connecté à un réseau.

Programmes disponibles lors de l'utilisation d'i-Launcher

Option	Description
Multimedia Viewer	Vous pouvez visionner des fichiers avec Multimedia Viewer.
Firmware Upgrade	Vous pouvez mettre à jour le micrologiciel de l'appareil photo.
PC Auto Backup	i-Launcher propose un lien pour télécharger le programme PC Auto Backup lorsque vous connectez l'appareil photo à un ordinateur. Vous pouvez envoyer sans fil sur un ordinateur les photos prises avec l'appareil photo.



Si vous utilisez un ordinateur Mac, seule les programmes Firmware Upgrade et PC Auto Backup sont disponibles.

Utilisation d'i-Launcher

i-Launcher vous permet de lire des fichiers avec Multimedia Viewer et propose un lien pour télécharger le programme PC Auto Backup.



- Les exigences de la page suivante sont uniquement des recommandations. i-Launcher peut ne pas fonctionner correctement sur certains ordinateurs, même si ceux-ci répondent aux spécifications.
- Si l'ordinateur ne satisfait pas à la configuration requise, les vidéos risquent de ne pas être lues correctement.



Le fabricant décline toute responsabilité en cas de dommages résultant de l'utilisation d'ordinateurs non conformes, notamment les ordinateurs assemblés.

Spécifications du système d'exploitation Windows

Élément	Configuration requise
Processeur	Intel® Core™ 2 Duo cadencé à 1,66 GHz ou plus puissant / AMD Athlon X2 Dual-Core cadencé à 2,2 GHz ou plus puissant
Mémoire vive	512 Mo de RAM minimum (1 Go et plus recommandé)
Système d'exploitation*	Windows XP SP2, Windows Vista, Windows 7 ou Windows 8
Capacité du disque dur	250 Mo minimum (1 Go et plus recommandé)
Divers	<ul style="list-style-type: none">• Résolution minimale de 1024 X 768 pixels, affichage couleur 16 bits (résolution de 1280 X 1024 pixels, affichage couleur 32 bits recommandé)• Port USB 2.0• Carte vidéo nVIDIA Geforce 7600GT ou plus puissante / ATI X1600 ou plus puissante• Microsoft DirectX 9.0c ou une version ultérieure

* Une version 32 bits d'i-Launcher s'installera, y compris sur les éditions 64 bits de Windows XP, Windows Vista, Windows 7 et Windows 8.

Spécifications du système d'exploitation Mac

Élément	Configuration requise
Système d'exploitation	Mac OS 10.5 ou une version ultérieure (à l'exception d'un Mac à processeur PowerPC)
Mémoire vive	Minimum 256 Mo de RAM (512 Mo ou plus recommandé)
Capacité du disque dur	110 Mo minimum
Divers	Port USB 2.0

Ouverture d'i-Launcher

Sur l'ordinateur, sélectionnez **Démarrer** → **Tous les programmes** → **Samsung** → **i-Launcher** → **Samsung i-Launcher**. Vous pouvez aussi cliquer sur **Applications** → **Samsung** → **i-Launcher** sur un ordinateur Mac.

Utilisation du programme Multimedia Viewer

Le programme Multimedia Viewer vous permet de lire des fichiers. Depuis l'écran de Samsung i-Launcher, cliquez sur **Multimedia Viewer**.



- Multimedia Viewer prend en charge les formats suivants :
 - Vidéos : MP4 (Vidéo : H.264, Audio : AAC), WMV (WMV 7/8/9), AVI (MJPEG)
 - Photos : JPG, GIF, BMP, PNG, TIFF, MPO
- Les fichiers enregistrés avec les appareils d'autres fabricants peuvent ne pas être lus correctement.

Affichage des photos



N°	Description
1	Nom du fichier
2	Zone agrandie
3	Histogramme
4	Ouvrir le fichier sélectionné.
5	Touche Histogramme
6	Faire pivoter vers la gauche ou vers la droite.
7	Passer au fichier suivant / revenir au précédent.
8	Dimensionner la photo à la taille de l'écran.
9	Afficher la photo à sa taille d'origine.
10	Zoom avant / arrière
11	Passer du mode 2D au mode 3D.

Visionnage de vidéos



N°	Description
1	Nom du fichier
2	Ajuster le volume.
3	Ouvrir le fichier sélectionné.
4	Accéder au fichier suivant.
5	Arrêter
6	Mettre en pause
7	Revenir au fichier précédent.
8	Barre de progression

Mise à jour du micrologiciel

Depuis l'écran de Samsung i-Launcher, cliquez sur **Firmware Upgrade**.

Téléchargement du programme PC Auto Backup

Depuis l'écran de Samsung i-Launcher, cliquez sur **PC Auto Backup**. Pour toute information à propos du programme PC Auto Backup, reportez-vous à la page 127.

Réseaux Wi-Fi





Cette section présente la connexion à des réseaux locaux sans fil et l'utilisation des fonctions correspondantes.

Connexion à un réseau local sans fil et configuration des paramètres réseau	115
Connexion automatique à un réseau local sans fil ...	115
Utilisation du navigateur de connexion	116
Conseils relatifs à la connexion réseau	117
Saisie de texte	118
Utilisation de la fonction NFC (Partage par contact)	119
Utilisation des fonctions NFC en mode Prise de vue ...	119
Utilisation des fonctions NFC en mode Lecture (Partage instantané)	119
Utilisation des fonctions NFC en mode Wi-Fi	119
Enregistrement automatique de fichiers sur un smartphone	120
Envoi de photos ou de vidéos à un smartphone ...	121
Utilisation d'un smartphone comme télécommande pour le déclenchement de l'obturateur	123
Utilisation de Baby Monitor	125
Réglage du niveau de bruit pour le déclenchement de l'alarme	126
Utilisation de la Sauvegarde automatique pour envoyer des photos ou des vidéos	127
Installation du programme Sauvegarde automatique sur votre ordinateur	127
Envoi de photos ou de vidéos à un ordinateur	127
Envoi de photos ou de vidéos par courriel	129
Modification des paramètres de courriel	129
Envoi de photos ou de vidéos par courriel	131
Utilisation des services de partage de photos ou de vidéos	132
Accès à un service de partage	132
Publication de photos ou de vidéos	132
Utilisation de Samsung Link pour l'envoi de fichiers	134
Publication de photos vers un stockage en ligne ou des appareils inscrits	134
Affichage de photos ou de vidéos sur des dispositifs compatibles Samsung Link	135

Connexion à un réseau local sans fil et configuration des paramètres réseau







Cette section décrit comment se connecter via un point d'accès (PA) lorsqu'un réseau local sans fil se trouve dans le champ de détection. Vous pouvez également configurer les paramètres réseau.



Connexion automatique à un réseau local sans fil

- 1 Passez au mode **Wi-Fi** à l'aide de la molette de sélection.
- 2 Sélectionnez     ou .
- 3 Suivez les instructions qui s'affichent jusqu'à l'écran Paramètres Wi-Fi.
 - L'appareil photo recherche automatiquement les points d'accès disponibles.
 - Dans certains modes, appuyez sur **[MENU]**, puis sélectionnez **Paramètres Wi-Fi**.
- 4 Sélectionnez un point d'accès.





- Sélectionnez **Actualiser** pour actualiser la liste des PA connectables.
- Appuyez sur **Ajouter mode sans fil** pour ajouter un point d'accès manuellement. Le nom du point d'accès (PA) doit être en anglais pour ajouter le PA manuellement.

Icône	Description
	Point d'accès Ad hoc
	Point d'accès sécurisé
	Point d'accès WPS
	Force du signal
	Appuyer sur  ou sur  pour ouvrir les options de paramétrage des points d'accès.



- Lorsque vous choisissez un point d'accès sécurisé, une fenêtre contextuelle apparaît. Saisissez les mots de passe requis pour vous connecter au réseau local sans fil. Pour en savoir plus sur la saisie de texte, consultez « Saisie de texte » (p. 118).
- Lorsqu'une page de connexion apparaît, reportez-vous à la section « Utilisation du navigateur de connexion » (p. 116).
- Si vous choisissez un point d'accès non sécurisé, l'appareil photo se connecte automatiquement au réseau local sans fil.
- Si vous sélectionnez le point d'accès pris en charge par un profil WPS, sélectionnez  → **Connexion PIN WPS**, puis saisissez le code PIN sur l'appareil du point d'accès. Vous avez également la possibilité de vous connecter à un point d'accès pris en charge, à profil WPS, en sélectionnant  → **Connexion via la touche WPS** sur l'appareil photo et en appuyant sur le bouton **WPS** sur le dispositif du point d'accès.
- Si un message mentionne la réglementation sur la collecte de données, veuillez le lire et l'accepter.

Configuration des options de réseau

- 1 Dans l'écran Paramètres Wi-Fi, accédez à un point d'accès, puis appuyez sur  ou sur .
- 2 Pour chaque option, précisez les informations requises.

Option	Description
Mot de passe réseau	Saisir le mot de passe réseau.
Configurer mot de passe	Définir l'adresse IP automatiquement ou manuellement.







Configuration manuelle de l'adresse IP

- 1 Dans l'écran Paramètres Wi-Fi, accédez à un point d'accès, puis appuyez sur  ou sur .
- 2 Appuyez sur **Configurer mot de passe** → **Manuel**.
- 3 Pour chaque option, précisez les informations requises.



Option	Description
IP	Saisir l'adresse IP statique.
Masque sous-réseau	Indiquer le masque de sous-réseau.
Passerelle	Indiquer la passerelle.
Serveur DNS	Saisir l'adresse DNS.

Utilisation du navigateur de connexion

Vous pouvez saisir vos informations de session dans le navigateur lors de la connexion à certains points d'accès, sites de partage ou serveurs cloud.

Bouton / Icône	Description
	Accéder à un élément ou faire défiler la page.
	Sélectionner un élément.
	Fermer le navigateur de connexion.
	Accéder à la page précédente.
	Accéder à la page suivante.
	Arrêter le chargement de la page.
	Actualiser la page.



- Selon la page activée, il est possible que vous ne puissiez pas sélectionner certaines options. Il ne s'agit pas d'un dysfonctionnement.
- Le navigateur de connexion peut ne pas se fermer automatiquement après la connexion sur certaines pages. Dans ce cas, fermez le navigateur en appuyant sur , sur  ou sur **EXIT**, puis poursuivez vos manipulations.
- La page de connexion peut s'avérer plus longue à charger en fonction de sa taille ou du débit du réseau. Dans ce cas, patientez jusqu'à ce que la fenêtre de connexion s'affiche.

Conseils relatifs à la connexion réseau

- Certaines fonctions Wi-Fi ne sont pas disponibles si vous n'insérez pas de carte mémoire.
- La qualité de la connexion réseau se détermine d'après les points d'accès.
- Plus la distance entre l'appareil photo et le point d'accès est grande, plus ce premier met de temps à se connecter au réseau.
- Si un dispositif à proximité utilise une fréquence radio identique à celle de l'appareil photo, il se peut que la connexion s'interrompe.
- Si le nom du point d'accès ne contient pas que des caractères de l'alphabet anglais, il se peut que l'appareil photo ne puisse pas localiser le périphérique ou que son nom apparaisse de façon incorrecte.
- Pour connaître les paramètres réseau et le mot de passe requis, contactez votre administrateur réseau ou votre fournisseur de service réseau.
- Si le fournisseur d'accès d'un réseau local sans fil requiert l'identification de l'utilisateur, il se peut que vous ne soyez pas en mesure de vous y connecter. Pour vous connecter au réseau local sans fil, contactez votre fournisseur de service réseau.
- En fonction du type de chiffrement, le nombre de caractères qui composent le mot de passe peut varier.
- En fonction des conditions environnantes, il peut s'avérer impossible d'établir une connexion à un réseau local sans fil.
- Il est possible que l'appareil photo affiche une imprimante compatible avec les réseaux locaux sans fil figurant dans les listes des points d'accès. Vous ne pouvez cependant pas vous connecter au réseau par le biais d'une imprimante.
- Il est impossible de connecter l'appareil photo simultanément à un réseau et à un téléviseur.
- La connexion à un réseau peut supposer des frais supplémentaires. Les coûts varient en fonction des conditions de votre forfait.
- Si vous ne pouvez pas vous connecter à un réseau local sans fil, essayez un autre point d'accès dans la liste.
- Il se peut qu'une page de connexion apparaisse lorsque vous sélectionnez des réseaux locaux sans fil gratuits assurés par certains fournisseurs de service réseau. Saisissez votre identifiant et votre mot de passe pour vous connecter au réseau local sans fil. Pour en savoir plus sur l'inscription ou sur un service particulier, contactez les fournisseurs de service réseau en question.
- Soyez prudent lors de la saisie d'informations personnelles pour vous connecter à un point d'accès. Ne saisissez aucune information sur un moyen de paiement sur l'appareil photo. Le fabricant ne peut être tenu responsable de tout problème survenant suite à la saisie de telles informations.
- Les connexions réseau disponibles peuvent varier selon le pays.
- La fonction de réseau local sans fil de l'appareil photo doit être conforme à la législation en matière de transmission par fréquence radio dans votre pays ou région. Pour assurer une compatibilité totale, n'utilisez la fonction de réseau local sans fil que dans le pays dans lequel vous avez acheté l'appareil photo.
- Les opérations à suivre pour régler les paramètres réseau peuvent différer en fonction des conditions du réseau.
- Ne tentez pas d'accéder à un réseau dont l'accès ne vous est pas autorisé.
- Avant de vous connecter à des réseaux, assurez-vous que la batterie est entièrement rechargée.
- Certains modes de prise de vue empêchent la publication ou l'envoi de fichiers.
- Les fichiers transférés vers un autre appareil peuvent ne pas être pris en charge par ce dernier. Si tel est le cas, utilisez un ordinateur pour les lire.

Saisie de texte

Cette section décrit comment saisir du texte. Les icônes dans le tableau ci-dessous vous permettent de déplacer le curseur, de modifier la casse, etc. Appuyez sur [DISP/↻/⚡/🔊] pour atteindre la touche souhaitée, puis appuyez sur [OK] pour la saisir. Vous pouvez également appuyer sur une touche pour saisir son caractère.



Icône	Description
◀ ▶	Déplacer le curseur.
↑	En mode ABC, changer la casse.
⬅ ×	Supprimer la dernière lettre.
Annuler	Arrêter de saisir du texte et revenir à la page précédente.

Icône	Description
123 /ABC !@#	Passer du mode Symbole au mode ABC.
␣	Ajouter un espace.
Effectué	Enregistrer le texte à l'écran.



- Dans certains modes, vous ne pouvez utiliser que l'alphabet anglais, quelle que soit la langue d'affichage choisie.
- Pour passer directement à **Effectué**, appuyez sur [▶].
- Vous pouvez saisir jusqu'à 64 caractères.
- L'écran peut différer selon la langue sélectionnée.

Utilisation de la fonction NFC (Partage par contact)

Placez l'antenne NFC du smartphone à proximité du symbole NFC de l'appareil photo pour lancer la fonctionnalité d'enregistrement automatique des photos sur le smartphone ou pour utiliser le smartphone comme déclencheur à distance. Vous pouvez aussi transférer des fichiers vers un dispositif compatible NFC en mode Lecture.



- La fonction est prise en charge par les smartphones compatibles NFC- avec le système d'exploitation Android. Il est conseillé d'utiliser la dernière version disponible. Cette fonction n'est pas disponible pour les dispositifs iOS.
- Vous devez installer l'application Samsung SMART CAMERA App sur le téléphone ou l'appareil afin de pouvoir utiliser cette fonction. Vous pouvez télécharger l'application depuis Samsung Apps ou Google Play Store. L'application Samsung SMART CAMERA App est compatible avec les modèles d'appareil photo Samsung fabriqués à partir de 2013.
- Pour lire le symbole NFC, placez l'appareil compatible NFC à proximité du symbole NFC de l'appareil photo pendant plus de 2 secondes.
- Il ne faut pas modifier l'information de l'étiquette de quelque manière que ce soit.

Utilisation des fonctions NFC en mode Prise de vue

Lancez le programme AutoShare ou Remote Viewfinder en lisant une balise sur un appareil compatible NFC (p. 120, 123).

Activez la fonction Wi-Fi de façon prédéfinie en lisant une balise sur un appareil compatible NFC (p. 142).

Utilisation des fonctions NFC en mode Lecture (Partage instantané)

En mode Lecture, l'appareil photo transfère automatiquement le fichier en cours vers le smartphone lorsque vous lisez le symbole d'un appareil compatible NFC.

- Pour transférer plusieurs fichiers, sélectionnez les fichiers de la Vue miniatures, puis lisez le symbole d'un appareil compatible NFC.

Utilisation des fonctions NFC en mode Wi-Fi

Sélectionnez MobileLink ou Remote Viewfinder dans la fenêtre qui s'affiche après avoir lu la balise NFC d'un dispositif compatible (p. 121, 123).



Enregistrement automatique de fichiers sur un smartphone

L'appareil photo se connecte à un smartphone prenant en charge la fonction AutoShare via un réseau local sans fil. Lorsque vous prenez une photo avec l'appareil photo, celle-ci est automatiquement enregistrée sur le smartphone.



- La fonction AutoShare est prise en charge par les smartphones et tablettes avec le système d'exploitation Android ou iOS. Il est possible que certains modèles ne prennent pas en charge des fonctions particulières. Avant d'utiliser cette fonction, mettez le micrologiciel de l'appareil à jour. Si la version du micrologiciel n'est pas la plus récente, il se peut que cette fonction ne s'exécute pas correctement.
- Vous devez installer l'application Samsung SMART CAMERA App sur le téléphone ou l'appareil afin de pouvoir utiliser cette fonction. Vous pouvez télécharger l'application depuis Samsung Apps, Google Play Store ou Apple App Store. L'application Samsung SMART CAMERA App est compatible avec les modèles d'appareil photo Samsung fabriqués à partir de 2013.
- Cette fonction n'est pas disponible dans certains modes de prise de vue et lorsque la mémoire interne est activée.
- Si vous définissez cette fonction, le paramètre est conservé même lorsque vous changez de mode Prise de vue.
- Il est possible que certains modes ne prennent pas en charge cette fonction.

1 Sur l'appareil photo, en mode Prise de vue, appuyez sur **[MENU]**.

2 Sur l'appareil photo, appuyez sur **AutoShare** → **Activé**.

- Si un message vous invite à télécharger l'application, sélectionnez **Suivant**.

3 Sur le smartphone, démarrez l'application Samsung SMART CAMERA App.

- Pour les appareils iOS, activez la fonction Wi-Fi avant de lancer l'application.
- Pour lancer automatiquement l'application sur un smartphone compatible NFC, activez la fonction et placez le smartphone à proximité de la balise NFC désignée (p. 22) sur l'appareil photo.

4 Sélectionnez l'appareil photo dans la liste et raccordez le smartphone à l'appareil photo.

- Le smartphone ne peut se connecter qu'à un seul appareil photo à la fois.

5 Sur l'appareil photo, autorisez le smartphone à se connecter.

- Si le smartphone a déjà été connecté, la procédure est automatique.
- Une icône indiquant l'état de la connexion () apparaît sur l'écran de l'appareil photo.

6 Prenez une photo à l'aide de l'appareil photo.

- La photo est sauvegardée sur l'appareil photo, puis transférée sur le smartphone.
- Si vous enregistrez une vidéo, elle s'enregistre uniquement sur l'appareil photo.
- Un fichier GIF capturé en mode Photo en mouvement ne s'enregistre pas sur le smartphone.
- Le fichier image capturé lors de l'enregistrement d'une vidéo n'est pas sauvegardé sur le smartphone.
- Si la fonction GPS est activée sur le smartphone, les informations GPS sont alors enregistrées avec la photo prise.

Envoi de photos ou de vidéos à un smartphone

L'appareil photo se connecte à un smartphone prenant en charge la fonction MobileLink via un réseau local sans fil. Vous pouvez facilement envoyer des photos ou des vidéos au smartphone.



- La fonction MobileLink est prise en charge par les smartphones et tablettes avec le système d'exploitation Android ou iOS. Il est possible que certains modèles ne prennent pas en charge des fonctions particulières. Avant d'utiliser cette fonction, mettez le micrologiciel de l'appareil à jour. Si la version du micrologiciel n'est pas la plus récente, il se peut que cette fonction ne s'exécute pas correctement.
- Vous devez installer l'application Samsung SMART CAMERA App sur le téléphone ou l'appareil afin de pouvoir utiliser cette fonction. Vous pouvez télécharger l'application depuis Samsung Apps, Google Play Store ou Apple App Store. L'application Samsung SMART CAMERA App est compatible avec les modèles d'appareil photo Samsung fabriqués à partir de 2013.
- Si aucun fichier ne se trouve dans la mémoire de l'appareil photo, vous ne pouvez pas utiliser cette fonction.
- Si vous sélectionnez des fichiers sur le smartphone, vous pouvez consulter jusqu'à 1 000 fichiers récents et envoyer jusqu'à 1 000 fichiers à la fois. Si vous sélectionnez des fichiers sur l'appareil photo, vous pouvez sélectionner ceux à envoyer. Le nombre maximal de fichiers que vous pouvez envoyer dépend de la capacité de stockage du smartphone.
- Lors de l'envoi de vidéos Full HD à l'aide de la fonction MobileLink, vous risquez de ne pas pouvoir lire les fichiers sur certains appareils.
- Au cours de l'utilisation de cette fonction sur un appareil iOS, il se peut que ce dernier perde sa connexion Wi-Fi.
- L'écran de l'appareil photo s'éteint si vous n'effectuez aucune opération sur l'appareil photo dans les 30 secondes.

1 Sur l'appareil photo, passez au mode **Wi-Fi** à l'aide de la molette de sélection.

2 Sur l'appareil photo, sélectionnez .

- Si un message vous invite à télécharger l'application, sélectionnez **Suivant**.

3 Sur l'appareil photo, sélectionnez une option d'envoi.

- Si vous indiquez l'option **Sélectionner des fichiers du smartphone**, vous pouvez utiliser votre smartphone pour visualiser et partager des fichiers stockés sur l'appareil photo. L'écran s'éteint si vous n'effectuez aucune opération sur le smartphone dans les 30 secondes.
- Si vous choisissez **Sélectionnez des fichiers de l'appareil photo (un seul smartphone connecté)**, vous pouvez sélectionner les fichiers à envoyer depuis l'appareil photo.
- Si vous choisissez **Sélectionnez des fichiers de l'appareil photo (plusieurs smartphones connectés)**, vous pouvez vous connecter au maximum à 4 smartphones et sélectionner les fichiers à envoyer depuis l'appareil photo. Le transfert de fichiers à plusieurs smartphones peut prendre plus de temps que le transfert de fichiers à un seul appareil.

4 Sur le smartphone, démarrez l'application Samsung SMART CAMERA App.

- Pour les appareils iOS, activez la fonction Wi-Fi avant de lancer l'application.
- Pour lancer automatiquement l'application sur un smartphone compatible NFC, activez la fonction et placez le smartphone à proximité de la balise NFC désignée (p. 22) sur l'appareil photo.

5 Sélectionnez l'appareil photo dans la liste et raccordez le smartphone à l'appareil photo.

- Le smartphone ne peut se connecter qu'à un seul appareil photo à la fois.

- 6 Sur l'appareil photo, autorisez le smartphone à se connecter.
 - Si le smartphone a déjà été connecté, la procédure est automatique.
 - Si vous choisissez **Sélectionnez des fichiers de l'appareil photo (plusieurs smartphones connectés)**, appuyez sur **Connexion** en regard du smartphone répertorié sur l'appareil photo.
- 7 Pour connecter plusieurs smartphones, répétez les étapes 4, 5 et 6, puis appuyez sur **Suivant**.
- 8 Sur le smartphone ou l'appareil photo, sélectionnez les fichiers à transférer depuis l'appareil photo.
- 9 Sur le smartphone, appuyez sur le bouton de copie, ou sur l'appareil photo, sélectionnez **Envoyer**.
 - L'appareil photo transmet alors les fichiers.
 - Lors d'une connexion à plusieurs smartphones, l'appareil photo envoie le fichier simultanément à tous les appareils.

Utilisation d'un smartphone comme télécommande pour le déclenchement de l'obturateur

L'appareil photo se connecte à un smartphone prenant en charge la fonction Remote Viewfinder via un réseau local sans fil. Utilisez le smartphone comme télécommande du déclencheur par le biais de la fonction Remote Viewfinder. La photo ainsi prise s'affiche directement sur le smartphone.



- La fonction Remote Viewfinder est prise en charge par les smartphones et tablettes avec le système d'exploitation Android ou iOS. Il est possible que certains modèles ne prennent pas en charge des fonctions particulières. Avant d'utiliser cette fonction, mettez le micrologiciel de l'appareil à jour. Si la version du micrologiciel n'est pas la plus récente, il se peut que cette fonction ne s'exécute pas correctement.
- Vous devez installer l'application Samsung SMART CAMERA App sur le téléphone ou l'appareil afin de pouvoir utiliser cette fonction. Vous pouvez télécharger l'application depuis Samsung Apps, Google Play Store ou Apple App Store. L'application Samsung SMART CAMERA App est compatible avec les modèles d'appareil photo Samsung fabriqués à partir de 2013.
- L'écran de l'appareil photo s'éteint si vous n'effectuez aucune opération sur l'appareil photo dans les 30 secondes.

1 Sur l'appareil photo, passez au mode **Wi-Fi** à l'aide de la molette de sélection.

2 Sur l'appareil photo, sélectionnez .

- Si un message vous invite à télécharger l'application, sélectionnez **Suivant**.

3 Sur le smartphone, démarrez l'application Samsung SMART CAMERA App.

- Pour les appareils iOS, activez la fonction Wi-Fi avant de lancer l'application.
- Pour lancer automatiquement l'application sur un smartphone compatible NFC, activez la fonction et placez le smartphone à proximité de la balise NFC désignée (p. 22) sur l'appareil photo.

4 Sélectionnez l'appareil photo dans la liste et raccordez le smartphone à l'appareil photo.



- Le smartphone ne peut se connecter qu'à un seul appareil photo à la fois.

5 Sur l'appareil photo, autorisez le smartphone à se connecter.

- Si le smartphone a déjà été connecté, la procédure est automatique.

6 Sur le smartphone, définissez les options de prise de vue suivantes.

Icône	Description
	Flash
	Retardateur
	Format de photo
	Emplacement d'enregistrement
	Niveau de zoom

- Lors de l'utilisation de cette fonction, certaines touches ne sont plus disponibles sur votre appareil photo.
- Vous pouvez utiliser l'appareil photo depuis l'écran tactile de votre smartphone.
- Le mode Remote Viewfinder n'est compatible qu'avec les formats photo  et .

7 Sur l'écran d'accueil du smartphone, maintenez le doigt sur  pour effectuer la mise au point.

- Le mode **Mise au point multiple** s'active automatiquement.

8 Relâchez  pour prendre la photo.

- La photo est alors stockée sur le smartphone à sa taille d'origine.
- Si la fonction GPS est activée sur le smartphone, les informations GPS sont alors enregistrées avec la photo prise.



- Lorsque vous utilisez cette fonctionnalité, la distance idéale entre l'appareil photo et le smartphone peut varier, selon l'environnement.
- Il est recommandé de conserver une distance de 7 m entre l'appareil photo et le smartphone lorsque vous utilisez la fonctionnalité.
- La prise de photo prend un certain temps après avoir relâché le bouton  sur le smartphone.
- La fonction Remote Viewfinder se désactive si :
 - l'appareil photo ou le smartphone s'éteint ;
 - l'un des appareils connectés perd sa connexion au réseau local sans fil ;
 - le signal de la connexion Wi-Fi est mauvais ou instable ;
 - vous n'effectuez aucune opération pendant environ 3 minutes lorsque l'appareil est branché.

Utilisation de Baby Monitor

Utilisez la fonction Baby Monitor pour connecter l'appareil photo à un smartphone et surveiller un emplacement.



- La fonction Baby Monitor est prise en charge par les smartphones prenant en charge les résolutions WVGA (800 X 480) ou supérieures et fonctionnant avec le système d'exploitation Android ou iOS. Il est possible que certains modèles ne prennent pas en charge des fonctions particulières. Avant d'utiliser cette fonction, mettez le micrologiciel de l'appareil à jour. Si la version du micrologiciel n'est pas la plus récente, il se peut que cette fonction ne s'exécute pas correctement.
- Vous devez installer l'application Samsung Home Monitor sur le smartphone afin de pouvoir utiliser cette fonction. Vous pouvez télécharger l'application depuis Samsung Apps, Google Play Store ou Apple App Store.
- N'utilisez cette fonction qu'en intérieur.

1 Sur l'appareil photo, passez au mode **Wi-Fi** à l'aide de la molette de sélection.

2 Sur l'appareil photo, sélectionnez .

- Si un message vous invite à télécharger l'application, sélectionnez **Suivant**.

3 Sur l'appareil photo, sélectionnez un point d'accès dans la liste, puis positionnez l'appareil photo.

- Ne mettez pas l'appareil photo à portée des enfants et des animaux de compagnie.
- Pointez l'objectif de l'appareil photo en direction du sujet.
- Il est recommandé de brancher l'appareil photo sur une prise de courant par le biais d'un adaptateur secteur.

4 Sur le smartphone, sélectionnez le point d'accès auquel l'appareil photo est connecté.

- Pour les appareils iOS, activez la fonction Wi-Fi avant de lancer l'application.

5 Sur le smartphone, démarrez l'application Samsung Home Monitor.

6 Démarrez la surveillance live vidéo ou sonore.

- Visionnez sur le smartphone la vidéo live prise par l'appareil photo. Au cours de la surveillance vidéo, appuyez sur le bouton **Mode de surveillance sonore** sur le smartphone pour arrêter la diffusion vidéo. Si l'appareil photo détecte un bruit, une alarme vous l'indique sur le smartphone.



- Pendant la surveillance vidéo live par le biais du smartphone, la vidéo n'est pas sauvegardée sur l'appareil photo.
- Si le lieu surveillé est sombre, appuyez sur  pour activer le voyant de mise au point.
- Au cours de la surveillance sonore, une alarme vous indique sur le smartphone si l'appareil photo détecte un bruit pendant une courte période et à un volume supérieur à celui indiqué.
- Au cours de la surveillance vidéo live, les alarmes sonores ne se déclenchent pas sur le smartphone même si l'appareil photo détecte du bruit.

7 Appuyez sur  pour quitter l'application Samsung Home Monitor.

Réglage du niveau de bruit pour le déclenchement de l'alarme

Vous pouvez définir le niveau de bruit entraînant le déclenchement d'une alarme lorsque vous utilisez la surveillance sonore. Appuyez sur [DISP/👂] pour régler le niveau de bruit.

Niveau de bruit pour le déclenchement de l'alarme :

lorsque l'appareil photo détecte du bruit dépassant le niveau indiqué pendant une courte période, une alarme est émise.



N'utilisez pas cette fonction pour commettre des actes contraires à la loi.

Utilisation de la Sauvegarde automatique pour envoyer des photos ou des vidéos

Vous pouvez envoyer sans fil sur un ordinateur les photos prises avec l'appareil photo.

Installation du programme Sauvegarde automatique sur votre ordinateur

- 1 Installez i-Launcher sur l'ordinateur (p. 108).
- 2 Branchez l'appareil sur l'ordinateur à l'aide du câble USB.
- 3 Lorsque l'icône du programme Sauvegarde automatique apparaît, cliquez dessus.
 - Le programme Sauvegarde automatique est alors installé sur l'ordinateur. Suivez les instructions à l'écran pour terminer l'installation.
- 4 Débranchez le câble USB.



Avant d'installer le programme, assurez-vous que l'ordinateur est connecté à un réseau.

Envoi de photos ou de vidéos à un ordinateur

- 1 Passez au mode **Wi-Fi** à l'aide de la molette de sélection.
- 2 Sélectionnez .
 - Si un message vous invite à télécharger l'application, sélectionnez **Suivant**.
 - L'appareil photo tente de se connecter automatiquement à un réseau local sans fil via les derniers points d'accès auxquels il s'est connecté.
 - Si l'appareil photo ne s'est jamais connecté à un réseau local sans fil, il recherche alors automatiquement les points d'accès disponibles (p. 115).

3 Sélectionnez un ordinateur de sauvegarde.

4 Sélectionnez **OK**.

- Pour annuler l'envoi, sélectionnez **Annuler**.
- Il est impossible de sélectionner des fichiers précis à sauvegarder. Cette fonction ne sauvegarde que les nouveaux fichiers de l'appareil photo.
- La progression de la sauvegarde s'affiche sur l'écran de l'ordinateur et sur celui de l'appareil photo.
- Lorsque le transfert est terminé, l'appareil photo s'éteint automatiquement au bout de 30 secondes environ. Sélectionnez **Annuler** pour revenir à l'écran précédent et empêcher l'appareil photo de s'éteindre automatiquement.
- Pour éteindre automatiquement l'ordinateur une fois le transfert terminé, sélectionnez **Eteindre PC après sauvegarde**.
- Pour changer d'ordinateur de sauvegarde, sélectionnez .



- Si vous connectez l'appareil photo au réseau local sans fil, sélectionnez le point d'accès connecté à l'ordinateur.
- L'appareil photo recherche les points d'accès disponibles même si vous vous reconnectez au même point d'accès.
- Si vous éteignez l'appareil photo ou retirez sa batterie lors de l'envoi de fichiers, le transfert de fichiers est alors interrompu.
- Lorsque vous utilisez cette fonction, la commande du déclencheur est désactivée sur l'appareil photo.
- Vous ne pouvez connecter qu'un seul appareil photo à l'ordinateur à la fois pour envoyer des fichiers.
- La sauvegarde peut être annulée en raison de l'état du réseau.
- Si aucun fichier ne se trouve dans la mémoire de l'appareil photo, vous ne pouvez pas utiliser cette fonction.
- Avant d'utiliser cette fonctionnalité, vous devez désactiver le pare-feu Windows ou tout autre pare-feu.
- Vous pouvez envoyer jusqu'à 1 000 fichiers récents.
- Sur le logiciel PC, le nom du serveur doit être saisi en alphabet latin et ne peut pas comporter plus de 48 caractères.
- Avec cette fonction, lorsque de nombreux fichiers sont créés simultanément, seuls les fichiers d'images (JPG) sont transmis à l'ordinateur.

Envoi de photos ou de vidéos par courriel

Vous pouvez modifier les paramètres du menu Courriel et envoyer par courriel des photos ou des vidéos stockées sur l'appareil photo.

Modification des paramètres de courriel

Depuis le menu Courriel, il vous est possible de modifier les paramètres pour le stockage de vos coordonnées. Vous avez également la possibilité de définir ou de changer le mot de passe de messagerie. Pour en savoir plus sur la saisie de texte, consultez « Saisie de texte » (p. 118).

Enregistrement de vos coordonnées

- 1 Passez au mode **Wi-Fi** à l'aide de la molette de sélection.
- 2 Sélectionnez .
- 3 Appuyez sur [MENU].
- 4 Sélectionnez **Paramètres expéditeur**.

- 5 Sélectionnez le champ **Nom**, indiquez votre nom, puis sélectionnez **Effectué**.

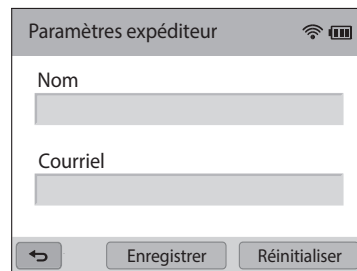

Paramètres expéditeur

Nom

Courriel

← Enregistrer Réinitialiser

- 6 Sélectionnez le champ **Courriel**, indiquez votre adresse de courriel, puis appuyez sur **Effectué**.
- 7 Appuyez sur **Enregistrer** pour enregistrer les modifications.
 - Pour supprimer vos coordonnées, appuyez sur **Réinitialiser**.

Création d'un mot de passe de messagerie

- 1 Passez au mode **Wi-Fi** à l'aide de la molette de sélection.
- 2 Sélectionnez .
- 3 Appuyez sur [MENU].
- 4 Sélectionnez **Config. mot de passe** → **Activé**.
 - Pour désactiver le mot de passe, appuyez sur **Désactivé**.
- 5 Lorsque la fenêtre s'affiche, sélectionnez **OK**.
 - Le message disparaît automatiquement, même si vous ne sélectionnez pas **OK**.
- 6 Saisissez un mot de passe de 4 chiffres.
- 7 Confirmez-le en le saisissant à nouveau.
- 8 Lorsque la fenêtre s'affiche, sélectionnez **OK**.



Si vous avez oublié votre mot de passe, vous pouvez le réinitialiser en sélectionnant **Reset** depuis le menu de configuration du mot de passe. Lorsque vous réinitialisez ces informations, toute donnée préalablement sauvegardée, ainsi que l'adresse de messagerie et la liste des derniers courriels envoyés sont supprimées.

Modification du mot de passe de messagerie

- 1 Passez au mode **Wi-Fi** à l'aide de la molette de sélection.
- 2 Sélectionnez .
- 3 Appuyez sur [MENU].
- 4 Appuyez sur **Changer mot de passe**.
- 5 Saisissez le mot de passe de 4 chiffres.
- 6 Saisissez un nouveau mot de passe de 4 chiffres.
- 7 Confirmez ce dernier en le saisissant à nouveau.
- 8 Lorsque la fenêtre s'affiche, sélectionnez **OK**.



Envoi de photos ou de vidéos par courriel

Il vous est possible d'envoyer par courriel des photos ou des vidéos stockées sur l'appareil photo. Pour en savoir plus sur la saisie de texte, consultez « Saisie de texte » (p. 118).

- 1 Passez au mode **Wi-Fi** à l'aide de la molette de sélection.
- 2 Sélectionnez .
- 3 Connectez-vous à un réseau local sans fil (p. 115).
- 4 Sélectionnez le champ **Expéditeur**, indiquez votre adresse de messagerie, puis sélectionnez **Effectué**.
 - Si vous avez préalablement enregistré vos coordonnées, celles-ci sont insérées automatiquement (p. 129).
 - Pour utiliser une adresse figurant dans la liste des précédents expéditeurs, sélectionnez ▼ → une adresse.
- 5 Sélectionnez le champ **Destinataire**, saisissez une adresse de messagerie, puis sélectionnez **Effectué**.
 - Pour utiliser une adresse figurant dans la liste des précédents destinataires, sélectionnez ▼ → une adresse.
 - Sélectionnez + pour ajouter des destinataires. Vous pouvez en saisir jusqu'à 30.
 - Sélectionnez ✕ pour supprimer une adresse de la liste.
- 6 Appuyez sur **Suivant**.

- 7 Sélectionnez les fichiers à envoyer.
 - Vous pouvez sélectionner jusqu'à 20 fichiers. La taille totale ne doit pas dépasser 7 Mo.
- 8 Appuyez sur **Suivant**.
- 9 Sélectionnez le champ **Commentaire**, saisissez vos commentaires, puis appuyez sur **Effectué**.
- 10 Appuyez sur **Envoyer**.
 - L'appareil photo envoie le courriel.
 - Si un courriel n'est pas envoyé, un message vous demande alors de le renvoyer.



- Même si le transfert de la photo semble s'être déroulé correctement, celle-ci peut-être rejetée ou identifiée comme courriel indésirable en cas d'erreur sur le compte de messagerie du destinataire.
- Il se peut que vous ne soyez pas en mesure d'envoyer de courriel si aucune connexion réseau n'est disponible ou si les paramètres de votre compte de messagerie sont incorrects.
- Vous ne pouvez pas envoyer de courriel si la taille combinée du fichier dépasse 7 Mo. La résolution maximale des photos que vous pouvez envoyer est de 2M. La résolution maximale des vidéos que vous pouvez envoyer est de . Si la photo sélectionnée a une résolution supérieure à 2M, la photo est alors automatiquement redimensionnée à une résolution inférieure.
- Si vous ne pouvez pas envoyer de courriel en raison d'un pare-feu ou de paramètres d'authentification utilisateur, contactez votre administrateur réseau ou votre fournisseur de service réseau.
- Si aucun fichier ne se trouve dans la mémoire de l'appareil photo, vous ne pouvez pas utiliser cette fonction.
- Vous pouvez également envoyer un courriel en mode Lecture en appuyant sur [MENU], puis sur **Partager (Wi-Fi)** → **Courriel** ou en sélectionnant  → **Courriel**.

Utilisation des services de partage de photos ou de vidéos

Publiez vos photos ou vos vidéos à travers des services de partage de fichiers. Les services de partage disponibles s'affichent sur l'appareil photo. Pour publier des fichiers sur certains services de partage, vous devez vous y inscrire avant de connecter l'appareil photo.

Accès à un service de partage

- 1 Passez au mode **Wi-Fi** à l'aide de la molette de sélection.
- 2 Sélectionnez .
- 3 Sélectionnez un service de partage.
 - Si un message vous invite à créer un compte, appuyez sur **OK**.
- 4 Connectez-vous à un réseau local sans fil (p. 115).
- 5 Saisissez vos identifiant et mot de passe pour vous connecter.
 - Pour en savoir plus sur la saisie de texte, consultez « Saisie de texte » (p. 118).
 - Pour sélectionner un identifiant dans la liste, sélectionnez ▼ → un identifiant.
 - Si vous avez déjà visité le services de partage, il se peut que vous soyez en mesure de vous connecter automatiquement.



Vous devez disposer d'un compte sur le service de partage de fichiers pour pouvoir exploiter cette fonction.

Publication de photos ou de vidéos

- 1 Accédez au services de partage par le biais de l'appareil photo.
- 2 Sélectionnez les fichiers à publier.
 - Vous pouvez sélectionner jusqu'à 20 fichiers. La taille totale ne doit pas dépasser 10 Mo. (Selon le service de partage, la taille ou le nombre total de fichiers peut différer.)
- 3 Sélectionnez **Envoyer**.
 - L'appareil photo envoie des photos ou des vidéos.
 - Sur certains services de partage, vous pouvez saisir vos commentaires en sélectionnant le champ Commentaire. Pour en savoir plus sur la saisie de texte, consultez « Saisie de texte » (p. 118).



- Vous pouvez configurer un dossier de publication pour Facebook en appuyant sur [MENU], puis en sélectionnant **Charger dossier (Facebook)** sur la page du service de partage.
- Vous ne pouvez pas télécharger de fichiers si la taille du fichier dépasse la limite autorisée. La résolution maximale des photos que vous pouvez télécharger est de 2M. La résolution maximale des vidéos que vous pouvez télécharger est de **240 MEG**. Si la photo sélectionnée a une résolution supérieure à 2M, la photo est alors automatiquement redimensionnée à une résolution inférieure. (Selon le service de partage, la résolution maximale des photos peut varier.)
- Le mode de publication des photos ou des vidéos peut varier en fonction du service de partage sélectionné.
- Si vous ne parvenez pas à accéder à un service de partage en raison d'un pare-feu ou de paramètres d'authentification utilisateur, contactez votre administrateur réseau ou votre fournisseur de service réseau.
- Il se peut que la date de prise de vue apparaisse dans le titre des photos ou des vidéos publiées.
- Le débit de votre connexion Internet peut avoir une incidence sur le temps de publication des photos ou d'ouverture des pages Web.
- Si aucun fichier ne se trouve dans la mémoire de l'appareil photo, vous ne pouvez pas utiliser cette fonction.
- Vous pouvez aussi publier en mode Lecture des photos ou des vidéos sur les services de partage de fichiers en appuyant sur [MENU], puis en sélectionnant **Partager (Wi-Fi)** → un service de partage, ou en sélectionnant  → un service de partage.
- Sur certains services de partage, il est impossible de publier des vidéos.

Utilisation de Samsung Link pour l'envoi de fichiers

Vous pouvez publier des fichiers depuis l'appareil photo vers le stockage en ligne Samsung Link ou vers des appareils inscrits, ou encore afficher les fichiers stockés sur un dispositif Samsung Link connecté au même point d'accès.

Publication de photos vers un stockage en ligne ou des appareils inscrits

- 1 Passez au mode **Wi-Fi** à l'aide de la molette de sélection.
- 2 Sélectionnez  → **Stockage Web**.
 - Si le message du guide apparaît, sélectionnez **OK**.
 - L'appareil photo tente de se connecter automatiquement à un réseau local sans fil via les derniers points d'accès auxquels il s'est connecté.
 - Si l'appareil photo ne s'est jamais connecté à un réseau local sans fil, il recherche alors automatiquement les points d'accès disponibles (p. 115).
 - Pour modifier le format des photos publiées, appuyez sur **[MENU]**, puis sélectionnez **Taille de l'image téléchargée**.

- 3 Saisissez vos identifiant et mot de passe, puis sélectionnez **Connexion** → **OK**.
 - Pour en savoir plus sur la saisie de texte, consultez « Saisie de texte » (p. 118).
 - Pour sélectionner un identifiant dans la liste, sélectionnez ▼ → un identifiant.
 - Si vous avez déjà visité ce site Web, il se peut que vous vous connectiez automatiquement.



Pour utiliser cette fonction, vous devez créer sur votre ordinateur un compte Samsung Link ainsi qu'un compte pour un service de stockage en ligne affilié. Une fois les comptes créés, ajoutez à Samsung Link votre compte du système de stockage en ligne.

- 4 Sélectionnez un stockage en ligne ou un appareil inscrit.
 - Pour utiliser cette fonction, vous devez accéder au site Web de Samsung Link à travers votre ordinateur et inscrire un service de stockage en ligne ou un dispositif.

- 5 Sélectionnez les fichiers à publier, puis sélectionnez **Envoyer**.



- Vous ne pouvez pas publier des fichiers vidéo sur le système de stockage en ligne Samsung Link.
- Si aucun fichier ne se trouve dans la mémoire de l'appareil photo, vous ne pouvez pas utiliser cette fonction.
- Vous pouvez publier jusqu'à 20 fichiers.
- Vous pouvez également publier des photos en mode Lecture en appuyant sur **[MENU]**, puis sur **Partager (Wi-Fi)** → **Samsung Link** ou en sélectionnant  → **Samsung Link**.

Affichage de photos ou de vidéos sur des dispositifs compatibles Samsung Link

- 1 Passez au mode **Wi-Fi** à l'aide de la molette de sélection.
- 2 Sélectionnez  → **Appareils à proximité**.
 - Si le message du guide apparaît, sélectionnez **OK**.
 - L'appareil photo tente de se connecter automatiquement à un réseau local sans fil via les derniers points d'accès auxquels il s'est connecté.
 - Si l'appareil photo ne s'est jamais connecté à un réseau local sans fil, il recherche alors automatiquement les points d'accès disponibles (p. 115).
 - Vous pouvez autoriser uniquement les dispositifs connectés ou tous les appareils en appuyant sur **[MENU]**, puis en sélectionnant **Contrôle d'accès DLNA** à l'écran.
 - Une liste des fichiers partagés est créée. Patientez jusqu'à ce que les autres dispositifs localisent l'appareil photo.
- 3 Connectez le dispositif Samsung Link au réseau, puis activez la fonction Samsung Link.
 - Reportez-vous au mode d'emploi du dispositif pour en savoir plus.
- 4 Sur l'appareil photo, autorisez le dispositif Samsung Link à se raccorder à l'appareil photo.
- 5 Sur le dispositif Samsung Link, sélectionnez un appareil photo à raccorder.

- 6 Sur le dispositif Samsung Link, parcourez la liste des photos ou vidéos partagées.
 - Pour en savoir plus sur la manière de rechercher l'appareil photo et de parcourir les photos ou les vidéos sur le dispositif Samsung Link, consultez le mode d'emploi du dispositif.
 - Selon le type du dispositif Samsung Link ou l'état du réseau, il est possible que les vidéos ne soient pas lues correctement. Si tel est le cas, ré-enregistrez la vidéo au format 640 X 480 ou à une qualité inférieure, et relancez la lecture. Si la lecture des vidéos ne fonctionne pas correctement sur le dispositif via la connexion sans fil, connectez l'appareil photo au dispositif par le biais d'un câble audio / Vidéo.

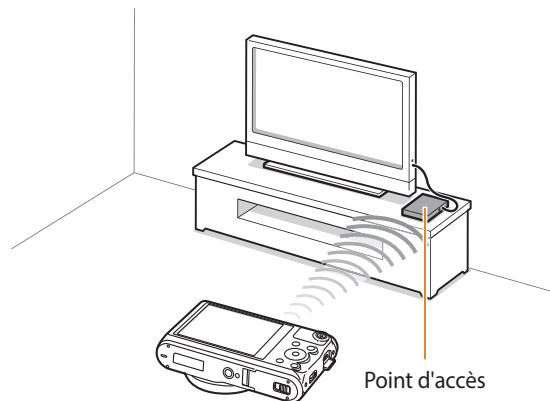

- ▲ Un appareil photo est raccorder à un téléviseur compatible Samsung Link via un réseau local sans fil.



- Vous pouvez partager jusqu'à 1 000 fichiers récents.
- Vous ne pouvez visualiser sur un dispositif Samsung Link que les photos ou vidéos enregistrées avec l'appareil photo.
- Le champ de détection de la connexion sans fil entre l'appareil photo et un dispositif Samsung Link peut varier en fonction des spécifications du point d'accès.
- Si l'appareil photo est connecté à 2 dispositifs Samsung Link, la lecture risque de s'en trouver ralentie.
- Les photos ou les vidéos sont partagées dans leurs dimensions d'origine.
- Cette fonction est uniquement disponible sur les dispositifs compatibles Samsung Link.
- Les photos ou vidéos partagées ne sont pas enregistrées sur le dispositif Samsung Link, mais peuvent être stockées sur l'appareil photo en respectant les spécifications du dispositif.
- Le transfert de photos ou de vidéos sur le dispositif Samsung Link peut prendre un certain temps selon la connexion réseau, le nombre de fichiers à partager ou la taille des fichiers.
- Si vous éteignez l'appareil photo de façon inhabituelle pendant le visionnage de photos ou de vidéos sur un dispositif Samsung Link (par exemple, en retirant la batterie), le dispositif considère que l'appareil photo est toujours connecté.
- Il se peut que l'ordre des photos ou des vidéos sur l'appareil photo diffère de celui sur le dispositif Samsung Link.

- En fonction du nombre de photos ou de vidéos à partager, le chargement de celles-ci et l'exécution du processus de configuration initial peuvent prendre un certain temps.
- Lorsque vous visualisez des photos ou des vidéos sur le dispositif Samsung Link, l'utilisation continue de la télécommande ou l'exécution d'opérations supplémentaires sur celui-ci peut empêcher le bon fonctionnement de cette fonction.
- Si vous réorganisez ou trieux des fichiers sur l'appareil photo tout en les visualisant sur un dispositif Samsung Link, vous devez procéder à nouveau au processus initial de configuration pour actualiser la liste des fichiers sur le dispositif.
- Si aucun fichier ne se trouve dans la mémoire de l'appareil photo, vous ne pouvez pas utiliser cette fonction.
- Il est recommandé d'utiliser un câble réseau pour connecter le dispositif Samsung Link au point d'accès. Cela permet de réduire les désagréments que vous pourriez rencontrer lors de la diffusion en temps réel de contenus.
- Pour afficher des fichiers sur un dispositif Samsung Link utilisant la fonction **Appareils à proximité**, activez le mode Multidiffusion sur le point d'accès.

Paramètres

Cette section décrit les différentes options qui permettent de configurer les paramètres de l'appareil photo.

Menu Paramètres	138
Accès au menu des paramètres	138
Son	139
Affichage	139
Connectivité	140
Général	141

Menu Paramètres

Cette section présente la configuration des paramètres de l'appareil photo.

Accès au menu des paramètres

- 1 Passez au mode  à l'aide de la molette de sélection.
- 2 Sélectionnez un menu.

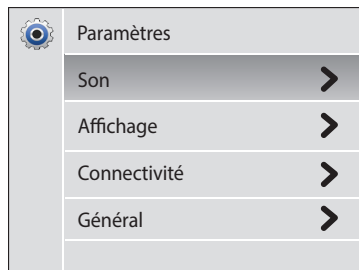

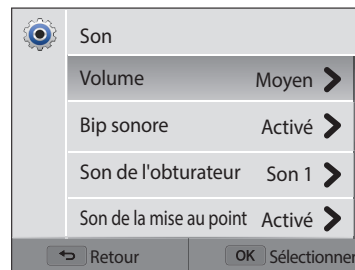

Option	Description
Son	Régler le volume et les sons émis par l'appareil photo (p. 139).
Affichage	Personnaliser les paramètres d'affichage (p. 139).
Connectivité	Configurer les options de connexion (p. 140).
Général	Modifier les réglages du système de l'appareil photo, tels que le format de la mémoire et le nom des fichiers par défaut (p. 141).

- 3 Sélectionner un élément.

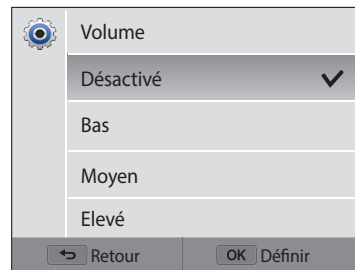

- 4 Sélectionnez une option.



- 5 Appuyez sur [>] pour revenir à l'écran précédent.

Son

* Paramètre par défaut



Élément	Description
Volume	Régler le volume de tous les sons. (Désactivé, Bas, Moyen* , Elevé)
Bip sonore	Définir le son émis par l'appareil photo lorsque vous appuyez sur l'une des touches ou sur l'écran, ou que vous passez d'un mode à l'autre. (Désactivé, Activé*)
Son de l'obturateur	Définir le son émis par l'appareil photo lorsque vous appuyez sur le déclencheur. (Désactivé, Son 1* , Son 2, Son 3)
Son de la mise au point	Définir le son émis par l'appareil photo lorsque vous enfoncez le déclencheur à mi-course. (Désactivé, Activé*)

Affichage

* Paramètre par défaut

Élément	Description
Image de démarrage	Sélectionner l'image qui s'affiche à la mise en marche de l'appareil photo. <ul style="list-style-type: none"> • Désactivé* : aucune image n'est affichée. • Logo : afficher une image enregistrée par défaut dans la mémoire interne.
Aide à la prise de vue	Sélectionner un guide pour vous aider à la prise d'une scène. (Désactivé* , 3 X 3, 2 X 2, Croix, Diagonale)
Affichage date/heure	Indiquer si vous voulez afficher la date et l'heure sur l'écran de l'appareil photo. (Désactivé* , Activé)
Affichage de l'aide	Afficher une brève description d'une option ou d'un menu. <ul style="list-style-type: none"> • Aide à la sélection de mode (Désactivé, Activé*) • Aide à la sélection de fonction (Désactivé, Activé*)

* Paramètre par défaut

Élément	Description
Luminosité	Régler la luminosité de l'écran. (Automatique* , Faible , Normale , Forte)  En mode Lecture, l'option Normale est automatiquement sélectionnée, même si vous choisissez l'option Automatique .
Vue rapide	Indiquer si la photo prise doit être vérifiée avant de revenir en mode Prise de vue. (Désactivé , Activé*)  Cette fonctionnalité est inopérante dans certains modes.
Economie d'énergie	L'appareil photo passe automatiquement en mode Economie d'énergie si vous n'effectuez aucune manipulation dans un délai de 30 secondes. (Désactivé* , Activé)  Pour recommencer à utiliser l'appareil photo en mode Economie d'énergie, appuyez sur n'importe quelle touche autre que [⏏].



Connectivité

* Paramètre par défaut

Élément	Description
Vidéo	Sélectionner la sortie du signal vidéo correspondant à votre lieu géographique. <ul style="list-style-type: none"> • NTSC : États-Unis, Canada, Corée, États-Unis, Japon, Mexique, Taïwan, etc. • PAL (prend en charge uniquement BDGHI) : Australie, Autriche, Belgique, Chine, Danemark, Royaume-Uni, Finlande, France, Allemagne, Italie, Koweït, Malaisie, Pays-Bas, Nouvelle-Zélande, Norvège, Singapour, Espagne, Suède, Suisse, Thaïlande, etc.
i-Launcher	Configurer i-Launcher pour que le logiciel se lance automatiquement lors de la connexion de l'appareil photo à l'ordinateur. (Désactivé , Activé*)

Général





* Paramètre par défaut

Élément	Description
Informations réseau	Afficher l'adresse Mac et le numéro de certification réseau de l'appareil photo.
Language	Choisir la langue d'affichage.
Fuseau horaire	Indiquer le fuseau horaire correspondant à votre lieu géographique. Lorsque vous voyagez, appuyez sur Extérieur , puis choisissez le fuseau horaire. (Domicile* , Extérieur)
Configuration date/heure	Régler la date et l'heure.
Type date	Sélectionner un format de date. (AAAA/MM/JJ , MM/JJ/AAAA , JJ/MM/AAAA)  Le type de date par défaut peut varier en fonction de la langue sélectionnée.
Type d'heure	Sélectionner le format de l'heure. (12 h , 24 h)  Le type d'heure par défaut peut varier en fonction de la langue sélectionnée.

* Paramètre par défaut

Élément	Description
Numérotation des fichiers	<p>Définir les règles de création des noms de fichier.</p> <ul style="list-style-type: none"> • Réinitialiser : les fichiers sont numérotés à partir de 0001 lorsque vous insérez une nouvelle carte mémoire, formatez une carte mémoire ou supprimez tous les fichiers. • Série* : lorsque vous insérez une nouvelle carte mémoire, que vous formatez la carte mémoire ou supprimez tous les fichiers, les fichiers sont numérotés en fonction du dernier numéro de fichier. <p> Par défaut, le nom du premier dossier est 100PHOTO et le nom du premier fichier correspond à SAM_0001.</p> <ul style="list-style-type: none"> • Le numéro de fichier s'incrémente d'une unité, de SAM_0001 à SAM_9999, chaque fois que vous prenez une photo ou que vous enregistrez une vidéo. • Le numéro de dossier s'incrémente chaque fois d'une unité, de 100PHOTO à 999PHOTO. • Un même dossier peut contenir jusqu'à 9 999 fichiers. • L'appareil photo nomme les fichiers conformément à la norme DCF (Design rule for Camera File). Si vous modifiez le nom d'un fichier, il risque de ne plus pouvoir être lu par l'appareil photo.

* Paramètre par défaut

Élément	Description
Impression	<p>Définir si l'appareil photo ajoute la date et l'heure sur les photos. (Désactivé*, Date, Date et heure)</p> <p> • La date et l'heure s'affichent dans l'angle inférieur droit de la photo.</p> <p>• Il est possible que certains modèles d'imprimante n'impriment pas correctement la date et l'heure.</p> <p>• La photo n'affiche pas la date et l'heure si :</p> <ul style="list-style-type: none"> - vous sélectionnez le mode  Meilleure photo ; - vous sélectionnez Panorama en mode  Intelligent ; - vous sélectionnez Mon Magic Frame, Photo en mouvement ou Effet artiste en mode  Magique Plus
Mise hors tension auto	<p>Paramétrer l'appareil photo pour qu'il s'éteigne automatiquement lorsque vous n'effectuez aucune opération après une période d'inactivité définie. (Désactivé, 1 min, 3 min*, 5 min, 10 min)</p> <p> • Ces paramètres ne sont pas modifiés si vous changez de batterie.</p> <p>• L'appareil photo ne s'éteint pas automatiquement lorsqu'il est connecté à un ordinateur ou à un réseau local sans fil et si vous visionnez un diaporama ou des vidéos.</p>

* Paramètre par défaut

Élément	Description
DIRECT LINK (bouton Wi-Fi)	Régler la fonction Wi-Fi de sorte qu'elle se lance en appuyant sur [DIRECT LINK]. (AutoShare , MobileLink* , Remote Viewfinder , Baby Monitor , Sauvegarde automatique , Courriel , Réseaux sociaux et Cloud , Samsung Link)
Vue Live NFC	Régler une fonction Wi-Fi de sorte qu'elle se lance à la lecture d'une balise reçue d'un dispositif compatible NFC en mode Prise de vue. (AutoShare , Remote Viewfinder*)
Voyant de mise au point	Paramétrer l'appareil photo pour qu'il allume automatiquement une lumière dans les endroits sombres pour faciliter la mise au point. (Désactivé , Activé*)
Formater	<p>Formater la mémoire. Le formatage supprime tous les fichiers, y compris les fichiers protégés. (Oui, Non*)</p> <p> Il est possible que des erreurs se produisent si vous utilisez une carte mémoire qui a été formatée à l'aide d'un appareil photo d'une autre marque, d'un lecteur de cartes mémoire ou d'un ordinateur. Veuillez formater toute carte mémoire dans l'appareil photo avant de l'utiliser pour effectuer des prises de vue.</p>
Réinitialiser	Réinitialiser les menus et les options de prise de vue. Les paramètres de la date et de l'heure, de la langue et de la sortie vidéo ne sont pas remis à zéro. (Oui , Non*)
Licence Open Source	Afficher les informations sur la licence Open Source.

Annexes

Cette section reprend les messages d'erreur, les caractéristiques de l'appareil et des conseils pour l'entretien.

Messages d'erreur	144
Entretien de l'appareil photo	145
Nettoyage de l'appareil photo	145
Usage et rangement de l'appareil photo	146
Cartes mémoire	147
Concernant la batterie	150
Avant de contacter le service après-vente	154
Caractéristiques de l'appareil photo	157
Glossaire	161
Index	166

Messages d'erreur

Lorsque l'un des messages d'erreur suivants apparaît, reportez-vous aux solutions proposées pour tenter de résoudre le problème.

Message d'erreur	Solutions possibles
Lecture du contenu du fichier impossible	Supprimez le fichier endommagé ou contactez le service après-vente.
Erreur de carte	<ul style="list-style-type: none">• Eteignez l'appareil photo, puis rallumez-le.• Retirez la carte mémoire, puis insérez-la de nouveau.• Formatez la carte mémoire.
Carte incompatible	La carte mémoire insérée ne fonctionne pas avec l'appareil photo. Insérez une carte mémoire microSD, microSDHC ou microSDXC.
Echec de la connexion.	<ul style="list-style-type: none">• L'appareil photo ne peut pas se connecter au réseau à l'aide du point d'accès sélectionné. Sélectionnez un autre point d'accès et réessayez.• L'appareil photo n'est pas parvenu à se connecter aux autres appareils. Essayez à nouveau d'établir la connexion.
Erreur de saturation DCF	Les noms de fichier ne répondent pas à la norme DCF. Transférez les fichiers de la carte mémoire à un ordinateur, puis formatez la carte. Accédez ensuite au menu Paramètres et sélectionnez Numérotation des fichiers → Réinitialiser (p. 141).
Périphérique déconnecté.	La connexion au réseau a été interrompue pendant le transfert des photos vers des périphériques compatibles. Sélectionnez de nouveau un périphérique compatible.

Message d'erreur	Solutions possibles
Fichier système incompatible.	L'appareil photo ne prend pas en charge la structure de fichiers FAT de la carte mémoire insérée. Formatez la carte mémoire dans l'appareil photo.
Échec initialisation.	L'appareil photo n'est pas parvenu à localiser un appareil compatible Samsung Link. Allumez les appareils compatibles Samsung Link présents sur le réseau.
Batterie faible	Insérez une batterie chargée ou rechargez celle en place.
Mémoire pleine	Supprimez les fichiers inutiles ou insérez une nouvelle carte mémoire.
Aucun fichier image	Prenez des photos ou insérez une carte mémoire qui en contient.
Mot de passe incorrect	Le mot de passe qui permet de transférer des fichiers vers un autre appareil photo est incorrect. Saisissez le bon mot de passe.
Échec transfert.	<ul style="list-style-type: none">• L'appareil photo n'est pas parvenu à envoyer des e-mails ou des fichiers aux autres périphériques. Essayez à nouveau de l'envoyer.• Vérifiez la connexion au réseau et réessayez.

Entretien de l'appareil photo

Nettoyage de l'appareil photo

Objectif et écran de l'appareil photo

Utilisez une soufflette pour éliminer la poussière et passez délicatement un chiffon doux sur l'objectif. S'il reste de la poussière, humidifiez une lingette avec un produit nettoyant pour objectif et essuyez délicatement.

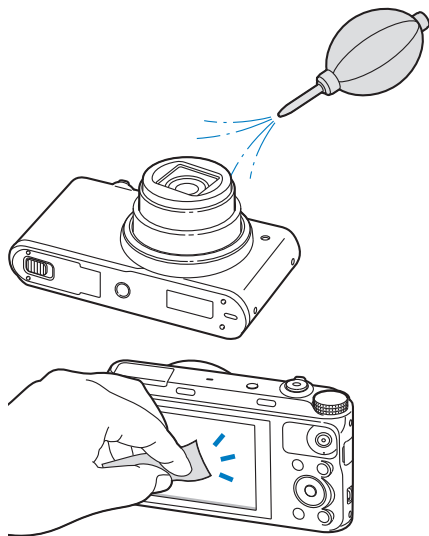

Boîtier de l'appareil photo

Essuyez-le délicatement avec un chiffon doux et sec.

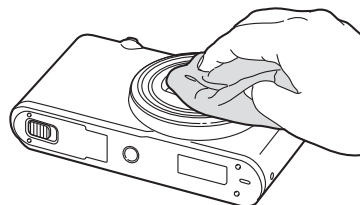

- N'utilisez jamais de benzène, de diluants ou d'alcool pour nettoyer l'appareil. Ces produits peuvent l'endommager ou entraîner un dysfonctionnement.
- N'appuyez pas et n'utilisez pas de soufflette sur le cache de l'objectif. Cela peut détériorer l'appareil photo.

Usage et rangement de l'appareil photo

Usage ou rangement inapproprié de l'appareil photo

- Evitez d'exposer l'appareil à des températures extrêmes.
- Evitez d'utiliser l'appareil photo dans des endroits très humides ou dans lesquels le taux d'humidité varie beaucoup.
- Evitez d'exposer l'appareil photo à la lumière directe du soleil et de le ranger dans des endroits chauds, mal ventilés, comme à l'intérieur d'une voiture en été.
- Protégez l'appareil photo et son écran contre les chocs et les vibrations excessives qui risqueraient de les endommager.
- Evitez d'utiliser et de ranger votre appareil dans un endroit poussiéreux, mal entretenu, humide ou mal ventilé, afin de ne pas endommager ses composants internes.
- N'utilisez pas l'appareil photo à proximité de combustibles ou de produits chimiques inflammables. Ne transportez et ne stockez jamais de liquides inflammables, de gaz ou de matériaux explosifs dans le même compartiment que l'appareil ou ses accessoires.
- Ne rangez pas l'appareil photo à proximité de boules de naphthaline.

Utilisation sur la plage ou en bord de mer

- Protégez l'appareil photo du sable et de la terre lorsque vous l'utilisez à la plage ou dans d'autres endroits similaires.
- L'appareil photo n'est pas étanche. Ne manipulez pas la batterie, l'adaptateur ou la carte mémoire avec les mains humides. Cela est susceptible d'endommager l'appareil photo.

Rangement pour une durée prolongée

- Lorsque vous rangez l'appareil photo pour une durée prolongée, placez-le dans un récipient clos avec un matériau absorbant comme du gel de silice.
- Lorsqu'elle n'est pas utilisée pendant une période prolongée, une batterie pleine se décharge progressivement et doit alors être rechargée avant l'utilisation suivante.
- La date et l'heure peuvent être initialisées lorsque l'appareil photo est allumé après avoir été séparé de la batterie pendant une longue période.

Utilisation de l'appareil photo avec précaution dans les environnements humides

Lorsque vous faites passer l'appareil photo d'un environnement froid à un environnement chaud, de la condensation peut se former sur l'objectif et les composants internes de l'appareil photo. Si tel est le cas, éteignez l'appareil photo et attendez au moins 1 heure. Si de la condensation s'est formée sur la carte mémoire, retirez-la et attendez que l'humidité se soit évaporée avant de la réinsérer.

Autres avertissements

- Ne faites pas tourner l'appareil photo par la dragonne. Vous risquez de vous blesser, de blesser autrui ou d'endommager l'appareil photo.
- Evitez de peindre l'appareil photo, la peinture risquant de bloquer ses pièces mobiles et de perturber son fonctionnement.
- Eteignez l'appareil photo lorsque vous ne l'utilisez pas.

- L'appareil photo contient des pièces fragiles. Évitez de faire subir des chocs à l'appareil photo.
- Protégez l'écran de toute pression extérieure en le conservant dans l'étui lorsque vous ne l'utilisez pas. Protégez l'appareil photo des rayures en le tenant à l'écart du sable et des objets pointus ou de tout contact avec des pièces de monnaie.
- N'utilisez pas l'appareil photo si l'écran est fissuré ou brisé. Vous risquez de vous blesser les mains ou le visage avec les morceaux de verre ou de plastique. Rapportez l'appareil photo à un centre de service après-vente Samsung pour le faire réparer.
- Ne posez jamais l'appareil photo, les batteries, le chargeur ou des accessoires à l'intérieur ou au-dessus d'un dispositif chauffant, tel qu'un four à micro-ondes, une cuisinière ou un radiateur. La chaleur peut déformer ou faire surchauffer ces appareils et provoquer une incendie ou une explosion.
- Évitez toute exposition de l'objectif à la lumière directe du soleil – ceci risquerait d'entraîner une décoloration ou un mauvais fonctionnement du capteur d'image.
- Protégez l'objectif des traces de doigt et des éraflures. Nettoyez l'objectif en utilisant un chiffon doux et propre, exempt de poussière.
- L'appareil photo peut s'éteindre en cas de pression extérieure. Cela a pour but de protéger la carte mémoire. Allumez l'appareil photo pour l'utiliser à nouveau.
- Il est possible que l'appareil photo chauffe en cours d'utilisation. Ce phénomène est normal et n'affecte pas la durée de vie ou les performances de l'appareil.
- Lorsque vous utilisez l'appareil photo à de faibles températures, il peut mettre du temps à s'éteindre, une décoloration peut se produire temporairement sur l'écran ou des images rémanentes peuvent s'y manifester. Il ne s'agit en aucun cas de dysfonctionnements. Ces perturbations sont momentanées et se corrigent d'elles-mêmes une fois que l'appareil retrouve une température normale.

- La peinture ou le métal du boîtier de l'appareil photo peut provoquer des allergies, des démangeaisons, de l'eczéma ou des boursouffures pour les personnes à peau sensible. Si vous présentez de tels symptômes, arrêtez immédiatement d'utiliser l'appareil photo et consultez un médecin.
- N'introduisez pas de corps étrangers dans les compartiments, les logements ou les ouvertures de l'appareil photo. Il est possible que les dommages provoqués par une mauvaise utilisation ne soient pas couverts par la garantie.
- Ne confiez pas la réparation de l'appareil photo à un technicien non agréé et ne tentez pas de le réparer vous-même. Votre garantie ne couvre pas les dégâts résultant d'une réparation par un technicien non agréé.

Cartes mémoire

Cartes mémoires compatibles

Votre appareil photo accepte les cartes mémoire microSD (Secure Digital), microSDHC (Secure Digital High Capacity) et microSDXC (Secure Digital eXtended Capacity).

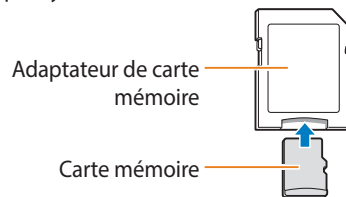









Pour pouvoir lire des données sur un ordinateur ou par le biais d'un lecteur de cartes, insérez la carte dans l'adaptateur approprié.





Capacité de la carte mémoire

La capacité de la mémoire peut varier en fonction de la scène et des conditions de prise de vue. Ces capacités sont indiquées pour une carte microSD de 2 Go :

Photo

Taille	Maximale	Elevée	Normale
 16m	219	432	640
 14m	245	483	715
 12m	288	567	836
 10m	341	669	984
 8m	418	817	1 196
 5m	638	1 228	1 777
 3m	1 006	1 897	2 692
 2m	1 329	2 461	3 437
 1m	2 508	4 359	5 780

Vidéo

Taille	30 ips
 FULL HD 1920 X 1080	18' 03" Environ
 HD 1280 X 720	25' 53" Environ
 VGA 640 X 480	46' 12" Environ
 240 FPS Pour partager	257' 31" Environ

Les chiffres mentionnés ci-dessus sont mesurés sans la fonction de zoom. Le temps d'enregistrement disponible peut varier si le zoom est utilisé. Plusieurs vidéos ont été enregistrées successivement afin de déterminer la durée totale d'enregistrement.

Précautions d'utilisation des cartes mémoire

- Evitez d'exposer les cartes mémoire à des températures extrêmes (inférieures à 0 °C ou supérieures à 40 °C). Ceci risque de provoquer des dysfonctionnements des cartes mémoire.
- Introduisez la carte mémoire dans le bon sens. Dans le cas contraire, vous risquez d'endommager l'appareil photo ainsi que la carte mémoire.
- N'utilisez pas de carte mémoire formatée avec un autre appareil photo ou avec un ordinateur. Reformatez la carte mémoire avec l'appareil photo.
- Eteignez l'appareil photo avant d'introduire ou de retirer la carte mémoire.
- Vous ne devez pas retirer la carte mémoire ou éteindre l'appareil photo lorsque le voyant clignote. Vous risquez d'endommager vos données.
- Au terme de la durée de vie de la batterie, vous ne pouvez plus stocker de photos sur la carte. Remplacez-la.
- Evitez de plier la carte mémoire, de la laisser tomber ou de la soumettre à des chocs ou des pressions importantes.
- Evitez d'utiliser ou de ranger les cartes mémoire à proximité de champs magnétiques.
- Evitez d'utiliser ou de ranger des cartes mémoire dans des environnements chauds, très humides ou en contact avec des substances corrosives.

- Evitez tout contact des cartes mémoire avec des liquides, de la poussière ou des corps étrangers. Si la carte mémoire est sale, nettoyez-la avec un chiffon doux avant de l'introduire dans l'appareil photo.
- Evitez que les cartes mémoire ou l'emplacement pour carte mémoire n'entrent en contact avec des liquides, des poussières ou tout corps étranger. Cela risque d'endommager l'appareil photo ou les cartes mémoire.
- Lorsque vous emmenez une carte mémoire avec vous, rangez-la dans un étui afin de la protéger de l'électricité statique.
- Transférez vos données importantes sur d'autres supports, tel qu'un disque dur ou un CD / DVD.
- Lorsque vous utilisez l'appareil photo de manière prolongée, la carte mémoire peut chauffer. Ceci est normal et n'engendre pas de dysfonctionnement.



Le fabricant décline toute responsabilité en cas de perte de données.

Concernant la batterie



Utilisez uniquement des batteries homologuées par Samsung.

Caractéristiques de la batterie

Caractéristiques	Description
Modèle	SLB-10A
Type	Batterie au lithium-ion
Capacité des cellules	1 030 mAh
Tension	3,7 V
Temps de charge* (lorsque l'appareil photo est éteint)	Environ 240 min.

* Le temps de chargement de la batterie lors de la connexion à un ordinateur peut être plus long.

Autonomie de la batterie

Durée moyenne / Nombre de photos		Conditions de test (lorsque la batterie est entièrement chargée)
Photos	Environ 155 min. / Environ 310 photos	<p>La durée de vie de la batterie a été mesurée dans les conditions suivantes : en mode P Programme dans l'obscurité, avec une résolution de , en qualité Elevée, avec la fonction OIS activée.</p> <ol style="list-style-type: none"> Option du flash sur Contre jour, une seule photo, puis zoom avant ou arrière. Option du flash sur Désactivée, une seule photo, puis zoom avant ou arrière. Exécutez les tâches 1 et 2, en attendant 30 secondes entre chaque étape. Répétez le processus pendant 5 minutes, puis éteignez l'appareil photo pendant 1 minute. Répétition des étapes 1 à 3.
Vidéos	Environ 120 min.	Enregistrement de vidéos à une résolution de  et à une fréquence de 30 ips.

- Les chiffres ci-dessus s'appuient sur les normes de test de la CIPA. Votre propre usage peut influencer sur ces valeurs de façon significative.
- Plusieurs vidéos ont été enregistrées successivement afin de déterminer la durée totale d'enregistrement.
- Lorsque vous utilisez les fonctions réseau, la batterie se décharge plus rapidement.

Message de batterie faible

Lorsque la batterie est complètement déchargée, l'icône de batterie devient rouge et le message « **Batterie faible** » s'affiche.

Remarques à propos de l'utilisation de la batterie

- Evitez d'exposer la batterie à des températures extrêmes (inférieures à 0 °C ou supérieures à 40 °C). Ceci est à même de réduire la capacité de charge de celle-ci.
- Lorsque vous utilisez l'appareil photo de manière prolongée, la zone située autour de la trappe batterie peut chauffer. Ceci n'affecte pas l'utilisation normale de l'appareil photo.
- Ne tirez pas sur le cordon d'alimentation pour le débrancher de la prise murale, au risque de provoquer une étincelle entraînant un incendie ou de recevoir une décharge électrique.
- A des températures inférieures à 0 °C, la capacité et la durée de vie de la batterie peuvent diminuer.
- La capacité de la batterie peut diminuer à de faibles températures, mais redevient normale à des températures plus modérées.
- Si vous rangez l'appareil photo sans l'utiliser pour une durée prolongée, retirez d'abord la batterie. Les batteries peuvent fuir ou se détériorer avec le temps, ce qui risque d'endommager gravement l'appareil photo. Le stockage de l'appareil photo pendant une période prolongée, alors que la batterie est en place, peut entraîner le déchargement de la batterie. Il est possible que vous ne puissiez pas recharger une batterie complètement déchargée.
- Lorsque vous n'utilisez pas l'appareil photo pendant une période prolongée (3 mois ou plus), vérifiez la batterie et rechargez-la régulièrement. Si vous laissez continuellement la batterie se décharger, sa capacité et sa durée de vie risquent de décroître, ce qui peut entraîner un dysfonctionnement, une étincelle entraînant un incendie ou une explosion.

Précautions d'utilisation de la batterie

Protégez les batteries, les chargeurs et les cartes mémoire des chocs.

Evitez tout contact de la batterie avec des objets métalliques, car cela risque de provoquer un court-circuit entre les bornes + et - de la batterie et de l'endommager de manière temporaire ou permanente. Vous risquez également de provoquer une étincelle entraînant un incendie ou une décharge électrique.

Remarques concernant le chargement de la batterie

- Si le voyant d'état est rouge, assurez-vous que la batterie est mise en place correctement.
- Si l'appareil photo est allumée pendant son chargement, la batterie peut ne pas être complètement chargée. Eteignez l'appareil photo avant de charger la batterie.
- N'utilisez pas l'appareil photo lorsque la batterie est en charge. Vous risquez de provoquer une étincelle entraînant un incendie ou un choc électrique.
- Ne tirez pas sur le cordon d'alimentation pour le débrancher de la prise murale, au risque de provoquer une étincelle entraînant un incendie ou de recevoir une décharge électrique.
- Lorsque la batterie est entièrement déchargée, laissez-la se recharger pendant un certain temps avant d'allumer l'appareil photo. Attendez que la batterie se soit rechargée au moins 10 minutes avant d'allumer l'appareil photo.
- Si vous branchez l'appareil photo sur une source d'alimentation externe lorsque la batterie est déchargée, l'utilisation de certaines fonctions exigeantes en énergie peut entraîner la mise hors tension de l'appareil photo. Pour utiliser l'appareil photo normalement, rechargez la batterie.

- Si vous rebranchez le cordon d'alimentation alors que la batterie est complètement chargée, le voyant d'état s'allume pendant environ 30 minutes.
- L'utilisation du flash et l'enregistrement de vidéos déchargent rapidement la batterie. Chargez la batterie jusqu'à ce que le voyant d'état rouge s'éteigne.
- Si le voyant d'état clignote en rouge, rebranchez le câble puis rebranchez-le ou retirez la batterie et remettez-la en place.
- Si vous chargez la batterie lorsque le câble surchauffe ou lorsque la température est trop élevée, le voyant d'état peut clignoter en rouge. Le chargement démarre lorsque la batterie a refroidi.
- Le chargement excessif des batteries peut raccourcir leur durée de vie. A la fin de chaque chargement, débranchez le câble de l'appareil photo.
- Ne tordez pas le cordon d'alimentation et ne placez pas d'objets lourds dessus. Vous risquez d'endommager le cordon.

Remarques concernant le chargement par le biais d'un ordinateur

- Utilisez uniquement le câble USB fourni.
- La batterie peut ne pas se recharger dans les cas suivants :
 - vous utilisez un concentrateur USB ;
 - d'autres périphériques USB sont connectés à l'ordinateur ;
 - le câble est branché sur le port situé sur la façade avant de l'ordinateur ;
 - le port USB de l'ordinateur n'est pas compatible avec la norme d'alimentation électrique (5 V, 500 mA).

Précautions relatives à l'utilisation et à la mise au rebut de batteries et de chargeurs

- Ne jetez jamais les batteries au feu. Respectez la réglementation en vigueur dans votre pays concernant l'élimination des batteries usagées.
- Ne posez jamais les batteries ou l'appareil à l'intérieur ou au-dessus d'un dispositif chauffant, tel qu'un four à micro-ondes, une cuisinière ou un radiateur. En cas de surchauffe, les batteries risquent d'exploser.



Des blessures potentiellement mortelles peuvent résulter d'une utilisation imprudente ou inappropriée de la batterie. Pour votre sécurité, veuillez suivre ces instructions relatives à l'utilisation de la batterie :

- La batterie peut s'enflammer ou exploser si celle-ci n'est pas manipulée correctement. Si vous remarquez un quelconque défaut de fabrication, une fêlure ou d'autres anomalies sur la batterie, cessez de l'utiliser immédiatement et contactez le service après-vente.
- Utilisez uniquement des chargeurs de batterie et des adaptateurs authentiques recommandés par le fabricant, et rechargez la batterie en respectant scrupuleusement les consignes décrites dans ce manuel d'utilisation.
- Ne placez pas la batterie à proximité d'appareils chauffants ou dans un environnement soumis à des températures élevées, par exemple à l'intérieur d'une voiture en été.
- Ne placez jamais la batterie dans un four à micro-ondes.
- Evitez de stocker ou d'utiliser la batterie dans des endroits chauds et humides, comme des spas ou des cabines de douche.
- Ne posez pas l'appareil photo sur des surfaces inflammables comme de la literie, des couvertures, des tapis ou des couvertures électriques pendant des périodes prolongées.
- Lorsque l'appareil est allumé, ne le laissez pas dans un espace confiné pendant une période prolongée.
- Ne laissez pas les bornes de la batterie entrer en contact avec des objets métalliques comme des colliers, des pièces de monnaie, des clés ou bien des montres.
- Utilisez uniquement des batteries de remplacement lithium-ion authentiques recommandées par le fabricant.

- Ne démontez ou ne percez pas la batterie avec un objet coupant, quel qu'il soit.
- Evitez de soumettre la batterie à une pression élevée ou bien à des éléments susceptible de l'écraser.
- Evitez de soumettre la batterie à des chocs importants, par exemple la laisser tomber de très haut.
- N'exposez pas la batterie à des températures supérieures ou égales à 60 °C.
- Evitez de mettre la batterie en contact avec des liquides ou de l'humidité.
- Evitez de mettre la batterie en contact avec le feu et de l'exposer à une chaleur extrême ou au soleil de façon prolongée.

Informations sur le traitement des batteries usagées

- Portez une attention particulière à la façon dont vous traitez les batteries usagées.
- Ne jetez pas la batterie au feu.
- Les réglementations de mise au rebut peuvent différer selon le pays ou la région. Observez les réglementations locales et nationales en matière de traitement des batteries usagées.

Consignes relatives au chargement de la batterie

Respectez les consignes de chargement indiquées dans ce manuel d'utilisation pour charger la batterie. La batterie peut s'enflammer ou bien exploser si celle-ci n'est pas chargée correctement.

Avant de contacter le service après-vente

Si l'appareil photo ne fonctionne pas correctement, vérifiez les éléments suivants avant de contacter le service après-vente. Si la solution de dépannage proposée ne permet pas de résoudre le problème, veuillez contacter votre revendeur local ou le service après-vente.



Lorsque vous apportez l'appareil photo dans un service après-vente, veuillez à également fournir les autres composants qui ont pu contribuer au dysfonctionnement, notamment la carte mémoire et la batterie.

Problème	Solutions possibles
Impossible d'allumer l'appareil photo	<ul style="list-style-type: none">Assurez-vous que la batterie est installée.Assurez-vous que la batterie est bien en place (p. 24).Mettez la batterie en charge.
L'appareil photo s'éteint de façon inattendue	<ul style="list-style-type: none">Mettez la batterie en charge.L'appareil photo est peut-être en mode Mise hors tension auto (p. 142).Il est possible que l'appareil photo s'éteigne afin d'éviter que la carte mémoire ne soit endommagée après un choc. Rallumez l'appareil photo.
La batterie de l'appareil photo se décharge rapidement	<ul style="list-style-type: none">La batterie peut se décharger plus rapidement si elle est exposée à des températures faibles (en dessous de 0 °C). Gardez la batterie au chaud en la plaçant dans votre poche.L'utilisation du flash et l'enregistrement de vidéos déchargent rapidement la batterie. Rechargez-la si nécessaire.La batterie est un consommable qui possède une durée de vie limitée et qui doit périodiquement être remplacée. Remplacez-la si son autonomie diminue rapidement.

Problème	Solutions possibles
Impossible de prendre des photos	<ul style="list-style-type: none">La carte mémoire est pleine. Supprimez les fichiers inutiles ou insérez une nouvelle carte.La carte mémoire n'est pas initialisée. Formatez la carte mémoire.La carte mémoire est défectueuse. Remplacez-la.Assurez-vous que l'appareil photo est allumé.Mettez la batterie en charge.Assurez-vous que la batterie est bien en place.
L'appareil photo ne répond pas.	Il se peut que l'appareil photo interrompe de façon inattendue toute opération s'il fait état de dysfonctionnements. Retirez la batterie, puis remplacez-la.
L'appareil photo chauffe	Il est possible que l'appareil photo chauffe en cours d'utilisation. Ce phénomène est normal et n'affecte pas la durée de vie ou les performances de l'appareil.
Le flash ne fonctionne pas.	<ul style="list-style-type: none">Il se peut que le flash soit désactivé par l'option Désactivée (p. 70).Vous ne pouvez pas utiliser le flash dans certains modes.

Problème	Solutions possibles
Le flash se déclenche de façon inattendue	L'électricité statique peut provoquer le déclenchement du flash. Il ne s'agit pas d'un dysfonctionnement de l'appareil photo.
La date et l'heure ne sont pas correctes	Réglez la date et l'heure dans les paramètres d'affichage (p. 141).
L'écran ou des touches ne fonctionnent pas	Retirez la batterie, puis remplacez-la.
L'écran de l'appareil photo fonctionne mal	Si vous utilisez l'appareil photo à des températures extrêmement basses, un dysfonctionnement ou une décoloration de l'écran de l'appareil photo peut se produire. Pour bénéficier de performances optimales, utilisez l'appareil photo à des températures de fonctionnement modérées.
La carte mémoire provoque une erreur.	<ul style="list-style-type: none"> • Éteignez l'appareil photo, puis rallumez-le. • Retirez la carte mémoire, puis insérez-la de nouveau. • Formatez la carte mémoire. Pour plus de détails, voir « Précautions d'utilisation des cartes mémoire » (p. 149).

Problème	Solutions possibles
Impossible de lire des fichiers	Si vous modifiez le nom d'un fichier, l'appareil photo risque de ne plus pouvoir le lire (le nom des fichiers doit être conforme à la norme DCF). Si vous rencontrez ce problème, lisez les fichiers sur un ordinateur.
La photo est floue	<ul style="list-style-type: none"> • Vérifiez que l'option choisie pour la mise au point convient aux photos prises en gros plan (p. 73). • Assurez-vous que l'objectif est propre. Dans le cas contraire, nettoyez-le (p. 145). • Vérifiez que le sujet est placé à la bonne distance du flash (p. 158).
Les couleurs de la photo ne correspondent pas à celles de la scène	Un réglage incorrect de la balance des blancs peut provoquer un mauvais rendu des couleurs. Sélectionnez l'option de balance des blancs qui s'adapte à la source de lumière (p. 82).
La photo est trop claire ou trop sombre.	La photo s'avère surexposée ou sous-exposée. <ul style="list-style-type: none"> • Désactivez ou activez le flash (p. 70). • Réglez la sensibilité ISO (p. 72). • Réglez la valeur d'exposition (p. 80).

Problème	Solutions possibles
Les photos ne s'affichent pas sur le téléviseur	<ul style="list-style-type: none"> • Vérifiez que l'appareil photo est correctement branché sur le téléviseur avec le câble audio / vidéo. • Vérifiez que la carte mémoire contient des photos.
Votre ordinateur ne reconnaît pas l'appareil photo	<ul style="list-style-type: none"> • Vérifiez que le câble USB est correctement branché. • Assurez-vous que l'appareil photo est allumé. • Assurez-vous d'utiliser un système d'exploitation pris en charge.
L'appareil photo se déconnecte de l'ordinateur pendant le transfert des fichiers	L'électricité statique peut interrompre la transmission des fichiers. Débranchez le câble USB, puis rebranchez-le.
L'ordinateur ne parvient pas à lire des vidéos	Il se peut que les vidéos ne soient pas compatibles avec certains logiciels de lecture vidéo. Pour lire des fichiers vidéo enregistrés avec l'appareil photo, utilisez l'application Multimedia Viewer que vous pouvez installer à l'aide du programme i-Launcher sur l'ordinateur.

Problème	Solutions possibles
i-Launcher ne fonctionne pas correctement	<ul style="list-style-type: none"> • Fermez i-Launcher et redémarrez-le. • Vérifiez que le programme i-Launcher est activé Activé dans le menu des paramètres (p. 140). • En fonction des spécifications de votre ordinateur et des caractéristiques physiques de l'endroit où il se trouve, le lancement du programme peut ne pas se faire automatiquement. Dans ce cas, cliquez sur Démarrer → Tous les programmes → Samsung → i-Launcher → Samsung i-Launcher sur votre ordinateur Windows. (Pour Windows 8, ouvrez l'écran d'accueil, puis sélectionnez All apps (Toutes les applications) → Samsung i-Launcher.) Vous pouvez aussi cliquer sur Applications → Samsung → i-Launcher sur un ordinateur Mac.
Le téléviseur ou l'ordinateur ne peuvent pas afficher les photos et les vidéos stockées sur une carte mémoire microSDXC.	Les cartes mémoire microSDXC utilisent le système de fichier exFAT. Assurez-vous que le dispositif externe est compatible avec le système de fichier exFAT avant d'y connecter l'appareil photo.
Votre ordinateur ne reconnaît pas la carte mémoire microSDXC.	Les cartes mémoire microSDXC utilisent le système de fichier exFAT. Pour utiliser une carte mémoire microSDXC sur un ordinateur Windows XP, téléchargez et effectuez la mise à jour du pilote du système de fichier exFAT, à partir du site Web de Microsoft.

Caractéristiques de l'appareil photo

Capteur d'image	
Type	1/2,3" (environ 7,77 mm) BSI CMOS
Pixels effectifs	Environ 16,3 mégapixels
Nombre total de pixels	Environ 16,7 mégapixels
Objectif	
Distance focale	Objectif Samsung 21x Zoom optique f = 4,1 – 86,1 mm (équivalent film de 35 mm : 23 – 483 mm)
Plage d'ouverture de l'objectif	F2.8 (GA) – F5.9 (T)
Zoom numérique	<ul style="list-style-type: none"> • Mode d'images fixes : 1,0 – 5,0X • Mode Lecture : 1,0 – 9,4X (en fonction de la taille de l'image) • Intelli Zoom : 2,0X
Affichage	
Type	LCD TFT
Caractéristiques	3,0 pouces (75,0 mm) 460K
Mise au point	
Type	Mise au point automatique TTL (Mise au point au centre, Mise au point multiple, Mise au point avec suivi, MPA Détection des visages, Mise au point tactile), Mise au point manuelle, Mise au point vidéo automatique continue (CAF)

Plage		Grand angle (W)	Téléobjectif (T)
	Normale (AF)	80 cm-infini	350 cm-infini
	Macro	10 – 80 cm	150 – 350 cm
	Macro automatique	10 cm-infini	150 cm-infini
	Mise au point manuelle	10 cm-infini	150 cm-infini

Vitesse d'obturation

- Automatique : 1/8 – 1/2 000 s.
- Programme : 1 – 1/2 000 s.
- Nuit : 8 – 1/2 000 s.
- Manuel : 16 – 1/2 000 s.









Exposition

Contrôle	AES Programme, AES Priorité ouverture, Priorité obturateur AE, Exposition manuelle
Mesure de l'exposition	Multiple, Sélective, Centrée, Détection des visages
Plage de mesures	EV 1 – 17 (Large, ISO Auto), EV 3 – 17 (Télé, ISO Auto)
Compensation	±2EV (Palier 1/3 EV)
Equivalent ISO	Automatique, ISO 80, ISO 100, ISO 200, ISO 400, ISO 800, ISO 1600, ISO 3200

Flash	
Mode	Automatique, Anti yeux rouges, Contre jour, Synchronisation lente, Désactivée, Correction des yeux rouges
Plage	<ul style="list-style-type: none"> • Grand angle : 0,3 – 4,1 m (ISO Automatique) • Téléobjectif : 0,5 – 2,9 m (ISO Automatique)
Durée de rechargement	Environ 4 s.
Réduction des tremblements de l'appareil photo	
Stabilisation optique de l'image (OIS, Optical Image Stabilization)	
Effet	
Mode Prise de vue photo	<ul style="list-style-type: none"> • Filtre photos (Filtre intelligent) : Miniature, Vignettage, Peinture à l'encre, Peinture à l'huile, Dessin, Filtre croisé, Esquisse, Onirique, Effet ultra grand angle, Classique, Rétro, Prise de vue zoom • Réglage des images : Netteté, Contraste, Saturation
Mode Prise de vue vidéo	Filtre vidéos (Filtre intelligent) : Miniature, Vignettage, Esquisse, Effet ultra grand angle, Classique, Rétro, Effet palette 1, Effet palette 2, Effet palette 3, Effet palette 4
Balance des blancs	
Balance des blancs automatique, Lumière du jour, Nuageux, Fluorescent haut, Fluorescent bas, Tungstène, Temp. couleur, Réglage personnalisé	
Impression de la date	
Date et heure, Date, Désactivé	

Prise de vue	
Photos	<ul style="list-style-type: none"> • Modes : Scènes Automatique (Portrait, Portrait de nuit, Portrait en contre jour, Nuit, Contre jour, Paysage, Blanc, Vert naturel, Ciel Bleu, Coucher de soleil, Macro, Texte Macro, Macro couleur, Trépied, Sport, Feux d'artifice, Faible luminosité, Projecteur, Projecteur (Macro), Projecteur (Portrait)), Programme, Priorité ouverture, Priorité vitesse, Manuel, Mode intelligent (Beauté, Mode Continu, Paysage, Macro, Action, Ton riche, Panorama, Cascade, Silhouette, Coucher de soleil, Photo faible luminosité, Feux d'artifice, Lumière), Meilleure photo, Magique Plus (Mon Magic Frame, Photo en mouvement, Filtre photos, Effet artiste, Brosse couleur) • Rafale : Unique, Continue (3 ips, 7,1 ips) , BKT AE • Retardateur : Désactivé, 2 s, 10 s
Vidéos	<ul style="list-style-type: none"> • Modes : Détection intelligente de scène (Paysage, Ciel Bleu, Vert naturel, Coucher de soleil), Magique Plus (Filtre vidéos) • Format : MP4 (H.264) (durée d'enregistrement max. : 20 min) • Taille : 1920 X 1080, 1280 X 720, 640 X 480, 240 Web • Fréquence d'images : 30 ips • Son vivant : Son vivant activé, Son vivant désactivé • Double capture (Saisir pendant l'enregistrement)

Lecture	
Photos	<ul style="list-style-type: none"> Type : Image unique, Vignettes, Diaporama avec effets Retouche : Redimensionner, Rotation, Filtre intelligent, Rogner, Couleur (Réglage des images), Portrait Effet : Couleur (Réglage des images) (ACB, Luminosité, Contraste, Saturation), Portrait (Correction des yeux rouges, Retouche des visages), Filtre intelligent (Miniature, Vignettage, Peinture à l'encre, Peinture à l'huile, Dessin, Filtre croisé, Esquisse, Onirique, Effet ultra grand angle, Classique, Rétro, Prise de vue zoom)
Vidéos	Retouche vidéo : Pause pendant l'enregistrement, Capture d'image fixe, Réglage de la durée
Stockage	
Support	<ul style="list-style-type: none"> Mémoire interne : environ 9,5 Mo Mémoire externe (en option) : carte microSD (2 Go garantis), carte microSDHC (jusqu'à 32 Go garantis), carte microSDXC (jusqu'à 64 Go garantis) - Classe 6 et plus recommandé <p>La capacité de la mémoire interne peut varier par rapport à ces caractéristiques.</p>
Format de fichiers	<ul style="list-style-type: none"> Image fixe : JPEG (DCF), EXIF 2.21 Clip vidéo : MP4 (Vidéo : MPEG-4.AVC / H.264, Audio : AAC)

Format de l'image	Icône	Taille
		4608 X 3456
	4608 X 3072	
	4608 X 2592	
	3648 X 2736	
	2832 X 2832	
	2592 X 1944	
	1984 X 1488	
	1920 X 1080	
	1024 X 768	

Réseau sans fil	
MobileLink, Remote Viewfinder, Baby Monitor, Réseaux sociaux et Cloud, Courriel, Notification mise à niveau logicielle, Samsung Link, Sauvegarde automatique, AutoShare	

NFC

Oui

Interface

Câble de sortie numérique	USB 2.0
Entrée / sortie audio	Haut-parleur intégré (Mono), Microphone (Mono)
Sortie vidéo	A/V : NTSC, PAL (sélectionnable)
Connecteur d'alimentation CC	5,0 V

Source d'alimentation

Batterie rechargeable	Batterie lithium-ion (SLB-10A, 1 030 mAh)
Type de connecteur	Micro USB (5 broches)

La source d'alimentation peut varier en fonction de votre région.

Dimensions (L x H x P)

113,6 x 65,1 x 25 mm (hors éléments en saillie)

Poids

216 g (sans batterie ni carte mémoire)

Température de fonctionnement

0 – 40 °C

Humidité en fonctionnement

5 – 85 %

Logiciel

i-Launcher

En vue d'améliorer le produit, ces caractéristiques peuvent changer sans avis préalable.

ACB (Auto Contrast Balance, Réglage automatique du contraste)

Cette fonctionnalité améliore automatiquement le contraste de vos images lorsque le sujet est rétroéclairé ou en cas de contraste lumineux entre le sujet et l'arrière-plan.

AEB (Auto Exposure Bracket, Bracketing d'exposition automatique)

Cette fonctionnalité permet de prendre automatiquement plusieurs photos à différentes expositions afin de vous aider à obtenir une exposition correcte.

AF (Auto Focus, Mise au point automatique)

Système qui permet à l'objectif de l'appareil photo d'effectuer une mise au point automatique sur le sujet. L'appareil photo se base sur le contraste pour effectuer la mise au point automatique.

Ouverture

L'ouverture contrôle la quantité de lumière atteignant le capteur de l'appareil photo.

Tremblements de l'appareil photo (flou)

Si vous bougez l'appareil photo alors que l'obturateur est ouvert, l'image risque d'être floue. Cela est d'autant plus vrai si la vitesse de l'obturateur est lente. Vous pouvez éviter ce problème en augmentant la sensibilité, en utilisant le flash ou en augmentant la vitesse de l'obturateur. Pour stabiliser l'appareil photo, vous pouvez également utiliser un trépied, ou les fonctions DIS ou OIS.

Cadrage

En photographie, ce terme signifie le cadrage des éléments d'une scène. En règle générale, une bonne composition doit obéir à la règle des tiers.

DCF (Design rule for Camera File system, Règle de conception pour le système de fichiers des appareils photo)

Spécification créée par la JEITA (Japan Electronics and Information Technology Industries Association) qui définit le format et le système de fichiers des appareils photo numériques.

Profondeur de champ

Zone de netteté acceptable entre le point de mise au point le plus proche et celui le plus éloigné. Elle est variable et dépend de la distance focale et de l'ouverture utilisées, mais aussi de la distance entre l'appareil photo et le sujet. Par exemple, l'utilisation d'une valeur d'ouverture plus petite crée une grande profondeur de champ et brouille l'arrière-plan de la composition.

Zoom numérique

Fonctionnalité qui augmente artificiellement le zoom disponible avec l'objectif (zoom optique). Le zoom numérique dégrade la qualité de l'image au fur et à mesure que ce type de grossissement augmente.

Compensation EV

Cette fonctionnalité vous permet de régler rapidement la valeur d'exposition mesurée par l'appareil photo, selon des incréments restreints, afin d'améliorer l'exposition de vos photos. Réglez la compensation EV sur - 1,0 EV pour obtenir une valeur plus sombre d'un pas et sur 1,0 EV pour une valeur plus claire d'un pas.

EV (Exposure Value, Valeur d'exposition)

Ensemble des combinaisons de vitesses de l'obturateur et d'ouverture de l'objectif pour une même exposition.

Exif (Exchangeable Image File Format, Format de fichier pour l'échange d'images)

Spécification créée par la JEIDA (Japan Electronics and Information Technology Industries Association) qui définit le format de fichiers pour les appareils photo numériques.

Exposition

Quantité de lumière atteignant le capteur de l'appareil photo. L'exposition est contrôlée par la vitesse de l'obturateur, la valeur d'ouverture et la sensibilité ISO.

Flash

Lumière brève et intense qui permet de créer une exposition adéquate lorsque la luminosité est faible.

Distance focale

Distance entre le centre de l'objectif et son point focal (en millimètres). Des distances focales plus importantes réduisent les angles de vue et agrandissent le sujet. Celles moins élevées agrandissent à l'inverse les angles de vue.

Histogramme

Représentation graphique de la luminosité d'une image. L'axe horizontal représente la luminosité et l'axe vertical le nombre de pixels. Des points à l'extrême gauche (trop sombre) ou à l'extrême droite (trop clair) signifient que la photo n'est pas correctement exposée.

H.264/MPEG-4

Un format vidéo haute compression établi par les organismes de norme internationale ISO-IEC et ITU-T, et développé par le JVT (Joint Video Team). Ce codec est capable de fournir une bonne qualité vidéo à des débits faibles.

Capteur d'image

Partie physique de l'appareil photo qui comporte une cellule photosensible pour chaque pixel de l'image. Chaque cellule photosensible enregistre la valeur de la luminosité d'une exposition. Il existe deux types de capteurs : CCD (Charge-coupled Device) et CMOS (Complementary Metal Oxide Semiconductor).

Sensibilité ISO

Sensibilité de l'appareil photo à la lumière basée sur la sensibilité du film utilisé dans l'appareil photo. A une sensibilité ISO élevée, la vitesse de l'obturateur de l'appareil photo est plus grande, ce qui réduit le flou causé par les tremblements de l'appareil ou une luminosité insuffisante. Toutefois, avec une sensibilité plus élevée, le risque de parasites s'avère également plus grand.

JPEG (Joint Photographic Experts Group)

Méthode de compression des images numériques avec pertes. Les images JPEG sont compressées afin de réduire la taille de leur fichier avec une dégradation minimale de la résolution.

LCD (Liquid Crystal Display, Ecran à cristaux liquides)

Ecran d'affichage couramment utilisé dans le secteur de l'électronique grand public. Ce type d'écran nécessite un rétroéclairage séparé, de type CCFL ou LED, pour reproduire les couleurs.

Macro

Cette fonctionnalité permet de prendre des photos en gros plan ou de photographier de petits objets. Cela permet à l'appareil photo d'effectuer une mise au point nette à une échelle proche de la réalité (1:1).

Mesure de l'exposition

Correspond à la manière dont l'appareil photo mesure la quantité de lumière nécessaire à la définition de l'exposition.

MJPEG (Motion JPEG)

Format vidéo avec une compression d'images JPEG.

NFC (Near Field Communication, Communication en champ proche)

NFC représente un ensemble de normes de transmission radio de proximité très réduite. Vous pouvez utiliser des dispositifs compatibles NFC pour activer des fonctionnalités ou échanger des données entre appareils.

Parasite

Problème d'affichage des pixels sur une image numérique. Des parasites peuvent apparaître si les photos sont prises avec une sensibilité trop élevée ou avec un réglage de sensibilité automatique dans un environnement sombre.

OIS (Optical Image Stabilization, Stabilisation optique de l'image)

Cette fonction permet de compenser en temps réel tout mouvement ou toute vibration lors de la prise de vue. Aucune dégradation de l'image par comparaison avec la fonction Stabilisation optique de l'image.

Zoom optique

Zoom qui permet d'agrandir les images à travers l'objectif, sans dégrader la qualité des images.

Qualité

Expression du taux de compression d'une image numérique. Lorsque la qualité de l'image est élevée, le taux de compression est faible et la taille du fichier plus importante.

Résolution

Nombre de pixels d'une image numérique. Les images à résolution élevée comportent plus de pixels et présentent généralement davantage de détails que les images avec une faible résolution.

Vitesse d'obturation

La vitesse d'obturation est définie par la durée nécessaire à l'ouverture et à la fermeture de l'obturateur ; dans le cadre de la luminosité d'une photo, la vitesse d'obturation constitue un facteur important, car elle contrôle la quantité de lumière qui passe à travers l'ouverture avant d'atteindre le capteur d'images. Par ailleurs, une vitesse d'obturation rapide accorde moins de temps à la lumière pour pénétrer ; la photo devient plus sombre et immobilise un sujet en mouvement plus facilement.

Vignettage

Réduction de la luminosité ou de la saturation d'une image à sa périphérie (bords externes). Le vignettage permet de mettre en évidence les sujets positionnés au centre de l'image.

Balance des blancs (équilibre des couleurs)

Réglage de l'intensité des couleurs (généralement les couleurs primaires comme le rouge et le bleu ainsi que le vert) d'une image. Le but du réglage de la balance des blancs est un rendu exact des couleurs.



**Les bons gestes de mise au rebut de ce produit
(Déchets d'équipements électriques et électroniques)**
(Applicable aux pays disposant de systèmes de collecte séparés)

Ce symbole sur le produit, ses accessoires ou sa documentation indique que ni le produit, ni ses accessoires électroniques usagés (chargeur, casque audio, câble USB, etc.) ne peuvent être jetés avec les autres déchets ménagers. La mise au rebut incontrôlée des déchets présentant des risques environnementaux et de santé publique, veuillez séparer vos produits et accessoires usagés des autres déchets. Vous favoriserez ainsi le recyclage de la matière qui les compose dans le cadre d'un développement durable.

Les particuliers sont invités à contacter le magasin leur ayant vendu le produit ou à se renseigner auprès des autorités locales pour connaître les procédures et les points de collecte de ces produits en vue de leur recyclage.

Les entreprises et particuliers sont invités à contacter leurs fournisseurs et à consulter les conditions de leur contrat de vente. Ce produit et ses accessoires ne peuvent être jetés avec les autres déchets.



PlanetFirst représente l'engagement de Samsung Electronics à l'égard du développement durable et de la responsabilité sociale, illustré à travers des activités commerciales écologiques et contrôlées.



Elimination des batteries de ce produit
(Applicable aux pays disposant de systèmes de collecte séparés)

Le symbole sur la batterie, le manuel ou l'emballage indique que les batteries de ce produit ne doivent pas être éliminées en fin de vie avec les autres déchets ménagers. L'indication éventuelle des symboles chimiques Hg, Cd ou Pb signifie que la batterie contient des quantités de mercure, de cadmium ou de plomb supérieures aux niveaux de référence stipulés dans la directive CE 2006/66. Si les batteries ne sont pas correctement éliminées, ces substances peuvent porter préjudice à la santé humaine ou à l'environnement.

Afin de protéger les ressources naturelles et d'encourager la réutilisation du matériel, veuillez à séparer les batteries des autres types de déchets et à les recycler via votre système local de collecte gratuite des batteries.

A

Accessoires en option 20

Agrandissement 96

Aide à la prise de vue 139

Anti yeux rouges

Mode Lecture 102

Mode Prise de vue 69

Auto portrait 78

AutoShare 120

B

Baby Monitor 125

Balance des blancs 82

Batterie

Attention 151

Chargement en cours 25

Insertion 24

C

Capteur de mise au point

Emplacement 21

Paramètres 142

Caractéristiques de l'appareil photo 157

Carte mémoire

Attention 149

Insérer 24

Chargement en cours 25

Configuration date/heure 141

Connexion à un ordinateur Mac 106

Contenu du coffret 20

Contraste

Mode Lecture 101

Mode Prise de vue 87

D

Déclencheur 21

Déconnexion de l'appareil photo 106

Détection des sourires 79

Détection des visages 78

Diaporama 97

Douille pour trépied 21

E

Ecran tactile

Appuyer 33

Faire glisser 33

Feuilleter 33

Enfoncer le déclencheur à mi-course 41

Entretien de l'appareil photo 145

Exposition 80

Extraction d'une image d'une vidéo 103

F

Filtre intelligent

Mode d'enregistrement vidéo 59

Mode Lecture 100

Mode Prise de vue photo 58

Flash

Anti yeux rouges 70

Auto 70

Contre jour 70

Correction des yeux rouges 71

Désactivé 70

Synchronisation lente 71

Formatage 142

I

Icônes

- Mode Lecture 91
- Mode Prise de vue 28

Image de démarrage 139

Impression 142

Intelli Zoom 39

L

Luminosité 140

- Mode Lecture 101
- Mode Prise de vue 80

M

Macro

- Macro 74
- Macro automatique 74
- Mise au point manuelle 74

Messages d'erreur 144

Mesure de l'exposition

- Centrée 81
- Multiple 81
- Sélective 81

Mise au point avec suivi 76

MobileLink 121

Mode Détection intelligente de scène 65

Mode Economie d'énergie 140

Mode Film 64

Mode intelligent 51

Mode Lecture 91

Mode Magique Plus

- Brosse couleur 62
- Effet artiste 60
- Filtre photos 58
- Filtre vidéos 59
- Mon Magic Frame 55
- Photo en mouvement 57

Mode manuel 50

Mode Meilleures poses 54

Mode Panorama 52

Mode Priorité ouverture 48

Mode Priorité vitesse 49

Mode Programme 46

Mode Scènes automatiques 44

Molette de sélection 21

Montage de vidéos

- Extraction 103
- Recadrage 103

N

Netteté 87

Nettoyage

- Affichage 145
- Boîtier de l'appareil photo 145
- Objectif 145

NFC (Partage par contact) 119

P

Paramétrage du fuseau horaire 26, 141

Paramètres 141

Paramètres de langue 141

Paramètres du son 36

Pivotement 99

Port Audio / Vidéo 21

Portraits

Auto portrait 78

Détection des sourires 79

Détection des visages 78

Port USB 21

Prise de vue 1 touche 77

Protection de fichiers 94

R

Réglage automatique du contraste (ACB)

Mode Lecture 101

Mode Prise de vue 81

Réglage de l'heure 26

Réglage des images

Anti yeux rouges 102

Contraste

Mode Lecture 101

Mode Prise de vue 87

Luminosité

Mode Lecture 101

Mode Prise de vue 80

Netteté 87

Saturation

Mode Lecture 101

Mode Prise de vue 87

Réinitialiser 142

Remote Viewfinder 123

Réseaux Wi-Fi 115

Résolution

Mode Lecture 99

Mode Prise de vue 67

Retardateur 86

Retouche de photos 99

Retouche des visages 102

S

Samsung Link 134

Saturation

Mode Lecture 101

Mode Prise de vue 87

Sauvegarde automatique 127

Sensibilité ISO 72

Service après-vente 154

Service de partage

Accès 132

Publication de photos ou de vidéos 132

Son de la mise au point 139

Stabilisation optique de l'image (OIS, Optical Image Stabilization) 40

Suppression de fichiers 94

T

Touche de fonction 23

Touche DIRECT LINK 23

Touche Lecture 23

Touche Marche/Arrêt 21

Touche Menu 23

Transfert de fichiers

- Courriel 129
- Mac 106
- Sauvegarde automatique 127
- Windows 105

Type d'affichage 35

V

Valeur d'ouverture 47

Vidéo 140

- Mode Lecture 98
- Mode Prise de vue 64

Vignettes 93

Visualisation de fichiers

- Catégorie 93
- Diaporama 97
- Dossier 92
- Photos animées 98
- Photos panoramiques 97
- Téléviseur 104
- Vignettes 93

Voyant d'état 22

Vue rapide 140

Z

Zone de mise au point

- Mise au point au centre 75
- Mise au point multiple 75

Zoom

- Réglages sonores du zoom 88
- Touche Zoom 22
- Utilisation du zoom 38

Zoom numérique 38



Pour les utilisateurs résidant en France
Service Consommateur

Contact téléphonique :
Du lundi au samedi de 9 h à 20 h
01 48 63 00 00

Adresse postale :
Samsung Service Consommateurs

BP 200
93404 SAINT OUEN CEDEX





Pour les utilisateurs résidant au Canada
SERVICE À LA CLIENTÈLE

Téléphone :

Du lundi au vendredi de **8 h 30 à 20 h** (heure normale de l'Est)

1 800 726-7864

Adresse postale :

Samsung Electronics Canada Inc.

55 Standish Court, 10th Floor

Mississauga ON

L5R 4B2



SAMSUNG



Pour toute question ou demande de service après-vente, veuillez consulter les conditions de garantie accompagnant votre produit ou rendez-vous sur le www.samsung.com/fr ou www.samsung.ca.

CE 0678