

# **Nikon**

FOTOCAMERA DIGITALE

# D<sub>f</sub>

## Manuale d'uso



Nikon Manual Viewer 2

Usare l'app Nikon Manual Viewer 2 per visualizzare i manuali ovunque e in qualsiasi momento sullo smartphone o sul tablet.

It

Grazie per avere scelto una fotocamera digitale reflex (SLR) Nikon con obiettivo singolo. Per ottenere risultati ottimali dalla fotocamera, leggere attentamente tutte le istruzioni e conservarle dove possano essere lette da tutti coloro che utilizzano il prodotto.

### **Simboli e convenzioni**

Per facilitare la ricerca delle informazioni necessarie, sono stati adottati i seguenti simboli e convenzioni:



Questa icona indica avvertenze, ovvero informazioni da leggere prima dell'uso per evitare danni alla fotocamera.



Questa icona indica note, ovvero informazioni da leggere prima di utilizzare la fotocamera.



Questa icona indica riferimenti ad altre pagine del manuale.

Voci di menu, opzioni e messaggi visualizzati nel monitor della fotocamera sono mostrati in **grassetto**.

### **Impostazioni della fotocamera**

Le spiegazioni fornite nel manuale prevedono l'uso delle impostazioni predefinite.

### **Guida**

Utilizzare la funzione di guida integrata nella fotocamera per assistenza sulle opzioni di menu e altri argomenti. Per ulteriori dettagli, vedere pagina 15.

#### **Nikon Manual Viewer 2**



Installare l'app Nikon Manual Viewer 2 sullo smartphone o sul tablet per visualizzare i manuali della fotocamera digitale Nikon, ovunque e in qualsiasi momento. Nikon Manual Viewer 2 può essere scaricato gratuitamente da App Store e Google Play. Lo scaricamento dell'app e di qualsiasi manuale del prodotto richiede una connessione Internet, per la quale potrebbero essere applicati costi dal proprio provider telefonico o di servizi Internet.



### **Per la vostra sicurezza**

Prima di utilizzare la fotocamera per la prima volta, leggere le istruzioni sulla sicurezza nella sezione "Per la vostra sicurezza" (□ x-xii).

# Contenuto della confezione

Assicurarsi che la confezione contenga i seguenti articoli:

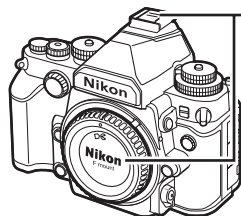

Fotocamera Df



Copri slitta accessori BS-1



Tappo corpo BF-1B

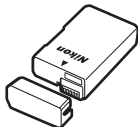

Batteria ricaricabile  
Li-ion EN-EL14a  
(con copricontatti)



Caricabatteria MH-24  
(l'adattatore spina è  
fornito solamente nei  
Paesi o nelle regioni che  
ne necessitano; la forma  
dipende dal paese di  
vendita.)



Coprioculare  
DK-26 (☞ 23)

Cinghia a tracolla AN-DC9 (☞ 18)

Cavo USB UC-E6

Cordino per coprioculare (☞ 23)

CD ViewNX 2

Manuale d'uso (questo manuale)

Gli acquirenti di un'opzione kit obiettivo devono assicurarsi che la confezione contenga anche un obiettivo. *Le card di memoria sono vendute separatamente* (☞ 363). Le fotocamere acquistate in Giappone visualizzano i menu e i messaggi soltanto in inglese e giapponese; altre lingue non sono supportate. Ci scusiamo per qualsiasi inconveniente provocato da questo fatto.

# Sommario

Per la vostra sicurezza.....	x
Avvisi.....	xiii

## **Introduzione** **1**

---

Introduzione alla fotocamera .....	1
Menu della fotocamera.....	15
Primi passi.....	18

## **Fotografia di base e riproduzione** **29**

---

Scatto di foto.....	29
Riproduzione di base .....	34
Cancellazione delle foto indesiderate .....	35

## **Modo di esposizione** **36**

---

<b>P:</b> Auto programmato.....	38
<b>S:</b> Auto a priorità di tempi .....	39
<b>1/3 STEP</b> (Modi di esposizione <b>S</b> e <b>M</b> ).....	40
<b>A:</b> Auto priorità diaframmi.....	41
<b>M:</b> Manuale.....	42
Esposizioni lunghe (solo modo <b>M</b> ) .....	44

## **Modo di scatto** **46**

---

Scelta di un modo di scatto .....	46
Modo autoscatto .....	48
Modo M-Up .....	50

## **Opzioni di registrazione immagini** **51**

---

Area immagine .....	51
Qualità e dimensione dell'immagine.....	55
Qualità dell'immagine .....	55
Dimensione dell'immagine .....	58

## **Messa a fuoco** **59**

---

Autofocus.....	59
Modo autofocus .....	59
Modo area AF .....	62
Selezione punto AF .....	64
Blocco della messa a fuoco.....	66
Messa a fuoco manuale .....	68

## **Sensibilità ISO** **70**

---

Ghiera di sensibilità ISO .....	70
Controllo automatico ISO .....	72

## **Esposizione** **75**

---

Misurazione esposimetrica.....	75
Blocco esposizione automatica .....	77
Compensazione dell'esposizione.....	79

## **Bilanciamento del bianco** **81**

---

Opzioni del bilanciamento del bianco .....	81
Regolazione fine del bilanciamento del bianco.....	84
Scelta della temperatura di colore.....	88
Premisurazione manuale.....	90
Fotografia tramite mirino .....	90
Live view (Bilanciamento del bianco spot).....	93
Gestione delle premisurazioni .....	96

## **Ottimizzazione immagine** **100**

---

Picture Control .....	100
Creazione di Picture Control personalizzati .....	106
Preservazione dei dettagli nelle alte luci e nelle ombre .....	110
D-Lighting attivo .....	110
High Dynamic Range (HDR) .....	112

## **Fotografia con flash** **116**

---

Utilizzo di un flash .....	116
Controllo flash i-TTL .....	124
Modi flash.....	125
Compensazione flash.....	128
Blocco FV .....	130

## **Altre opzioni di ripresa** **133**

---

Reset a due pulsanti: ripristino delle impostazioni predefinite .....	133
Bracketing .....	136
Esposizione multipla .....	149
Foto intervallate.....	156
Obiettivi senza CPU .....	163
Obiettivi senza AI .....	167
Dati posizione .....	170

---

Messa a fuoco in live view.....	175
Uso del pulsante <b>i</b> .....	179
Il display live view: fotografia live view .....	180
La visualizzazione informazioni: fotografia live view .....	182
Messa a fuoco manuale .....	183

**Ulteriori informazioni sulla riproduzione**

---

Riproduzione a pieno formato .....	185
Informazioni sulla foto .....	188
Riproduzione miniature.....	196
Riproduzione calendario .....	197
Uno sguardo più da vicino: zoom in riproduzione .....	199
Protezione contro la cancellazione delle foto .....	201
Cancellazione delle foto .....	203
Riproduzione a pieno formato, miniature e calendario.....	203
Il menu riproduzione .....	205

**Collegamenti**



---

Installazione di ViewNX 2 .....	208
Utilizzo di ViewNX 2 .....	211
Copiare immagini sul computer.....	211
Visualizzare le foto .....	213
Stampa delle foto.....	214
Visualizzazione delle foto su un televisore .....	222

Impostazioni predefinite .....	224
▶ Il menu riproduzione: Gestione delle foto.....	229
Cartella di riproduzione .....	230
Nascondi immagine .....	230
Opzioni di visualizz. in riprod.....	232
Mostra foto scattata .....	232
Dopo la cancellazione .....	233
Ruota foto verticali .....	233
Slide show.....	234
📷 Il menu di ripresa: opzioni di ripresa.....	235
Set impostaz. menu di ripresa .....	236
Cartella di memorizzazione.....	237
Nome file .....	239
Spazio colore .....	240
Controllo vignettatura .....	241
Controllo distorsione auto .....	241
NR su esposizioni lunghe (Riduzione disturbo su esposizioni lunghe) .....	242
NR su ISO elevati.....	242
✎ Personalizzazioni: regolazione fine delle impostazioni della fotocamera .....	243
Set personalizzazioni .....	245
a: Autofocus .....	246
a1: Selezione priorità AF-C.....	246
a2: Selezione priorità AF-S .....	246
a3: Focus Tracking + Lock-On.....	247
a4: Attivazione AF .....	247
a5: Illuminazione punto AF.....	248
a6: Inclusione punti AF.....	249
a7: Numero di punti AF .....	249
b: Misurazione/Esposizione.....	250
b1: Area ponderata centrale .....	250
b2: Regolaz. fine esposimetro .....	250
c: Timer/Blocco AE .....	251
c1: Pulsante di scatto AE-L .....	251
c2: Timer di standby .....	251
c3: Autoscatto.....	252
c4: Ritardo autosp. monitor.....	253



d: Ripresa/Display .....	253
d1: Segnale acustico.....	253
d2: Mostra reticolo mirino.....	253
d3: Display ISO.....	254
d4: Visualizza suggerimenti.....	254
d5: Vel. scatto modo seq. CL .....	254
d6: Limite scatto continuo.....	254
d7: Numerazione sequenza file.....	255
d8: Visualizzazione informazioni .....	256
d9: Illuminazione LCD.....	256
d10: Esposizione posticipata.....	256
e: Bracketing/Flash .....	257
e1: Tempo sincro flash.....	257
e2: Tempo di posa flash .....	258
e3: Flash opzionale .....	258
e4: Compens. esposizione flash .....	259
e5: Lampi flash pilota.....	259
e6: Opzioni auto bracketing.....	259
e7: Auto bracketing (modo M) .....	260
e8: Ordine bracketing.....	260
f: Controlli.....	261
f1: Pulsante  .....	261
f2: Pulsante OK .....	261
f3: Multi-selettore .....	262
f4: Funzione pulsante Fn .....	263
f5: Funzione puls. anteprima.....	266
f6: Funzione pulsante AE-L/AF-L.....	267
f7: Personalizzazione ghiera.....	267
f8: Press. pulsante uso ghiera.....	269
f9: Blocco scatto con slot vuoto .....	269
f10: Inverti indicatori .....	269
f11: Regol. facil. tempo di posa .....	270
<b>Y Il menu impostazioni: impostazione della fotocamera.....</b>	<b>271</b>
Formatt. card di memoria .....	272
Luminosità del monitor .....	273
Display info automatico.....	273
Foto di riferimento "Dust off".....	274
Riduzione dello sfarfallio .....	276

Fuso orario e data .....	276
Lingua (Language).....	277
Rotazione auto immagine .....	277
Commento foto .....	278
Informazioni copyright .....	279
Salva/carica impostazioni .....	280
Orizzonte virtuale.....	282
Regolazione fine AF.....	283
Funzione pulsante Fn telec. ....	284
Adattatore wireless .....	284
Caricamento Eye-Fi.....	285
Versione firmware.....	286
 Il menu di ritocco: creazione di copie ritoccate.....	287
Creazione di copie ritoccate .....	289
D-Lighting.....	291
Correzione occhi rossi .....	292
Rifila.....	293
Monocromatico .....	294
Effetti filtro .....	295
Bilanciamento colore.....	296
Sovrapposizione immagini .....	297
Elaborazione NEF (RAW) .....	300
Ridimensiona.....	302
Ritocco rapido .....	304
Raddrizzamento .....	304
Controllo distorsione .....	305
Fisheye .....	305
Disegna contorno .....	306
Bozzetto a colori.....	306
Distorsione prospettica.....	307
Effetto miniatura .....	308
Selezione colore .....	309
Confronto affiancato.....	311
 Mio Menu/  Impostazioni Recenti .....	313
Impostazioni recenti.....	317

Obiettivi compatibili .....	318
Altri accessori.....	323
Collegamento di un connettore di alimentazione e di un adattatore CA.....	326
Cura della fotocamera.....	328
Conservazione.....	328
Pulizia .....	328
Filtro passa-basso.....	329
"Pulisci ora" .....	329
"Pulisci all'avvio/spegnimento" .....	330
Pulizia manuale.....	331
Cura della fotocamera e delle batterie: precauzioni .....	335
Programma di esposizione (Modo P) .....	339
Risoluzione dei problemi .....	340
Batteria/Display .....	340
Ripresa.....	341
Riproduzione .....	343
Varie .....	345
Messaggi di errore .....	346
Specifiche.....	352
AF-S NIKKOR 50 mm f/1.8G (Special Edition) .....	360
Card di memoria approvate.....	363
Capacità della card di memoria .....	364
Durata della batteria .....	367
Indice.....	368
Termini di garanzia - Nikon European Service Warranty.....	374

# Per la vostra sicurezza

Per evitare eventuali danni al vostro prodotto Nikon o possibili lesioni a voi stessi o a terzi, vi preghiamo di leggere integralmente le seguenti precauzioni di sicurezza prima di utilizzare questa attrezzatura. Conservate le istruzioni in modo che chiunque faccia uso del prodotto possa consultarle.

Le conseguenze che possono derivare da una mancata osservanza delle precauzioni presentate in questa sezione sono contrassegnate dal seguente simbolo:





Questa icona indica avvisi importanti. Per evitare eventuali lesioni, leggete tutti gli avvisi prima dell'utilizzo del prodotto Nikon.

## ■ AVVISI

### **Fate in modo che il sole rimanga fuori dell'inquadratura**

Durante la ripresa di soggetti in controluce, fate in modo che il sole rimanga fuori dall'inquadratura. La luce del sole che converge nella fotocamera quando il sole viene inquadrato o si trova vicino al bordo dell'inquadratura potrebbe provocare un incendio.

 **Non guardate il sole attraverso il mirino**  
Inquadrare direttamente il sole o altre fonti di luce intense attraverso il mirino può provocare danni permanenti alla vista.

 **Utilizzo del comando di regolazione diottrica del mirino**  
Quando regolate il comando di regolazione diottrica del mirino guardando dentro al mirino, fate attenzione a non mettervi inavvertitamente il dito nell'occhio.

 **Non utilizzate in presenza di gas infiammabili**  
Per evitare il rischio di esplosioni o incendi, non utilizzate attrezzature elettroniche in ambienti saturi di gas infiammabili.

### **In caso di malfunzionamento, spegnete immediatamente la fotocamera**

Nel caso di fuoriuscita di fumo o di odori inconsueti provenienti dall'attrezzatura o dall'adattatore CA (accessorio opzionale), scollegate immediatamente l'adattatore CA e rimuovete la batteria, prestando attenzione a non ustionarvi. Continuare a utilizzare la fotocamera in tali condizioni può provocare lesioni. Dopo aver rimosso la batteria, portate l'attrezzatura presso un Centro Assistenza Nikon per gli opportuni controlli.

 **Non tentate di smontare la fotocamera**  
Il contatto con i componenti interni del prodotto può provocare lesioni. In caso di malfunzionamento, il prodotto deve essere riparato esclusivamente da personale qualificato. Qualora il prodotto si rompesse in seguito a caduta o altri incidenti, rimuovete la batteria e/o l'adattatore CA e portate il prodotto presso un Centro Assistenza Nikon per le opportune riparazioni.

- ⚠ Tenete lontano dalla portata dei bambini**  
La mancata osservanza di questa precauzione può provocare lesioni. Tenete inoltre presente che le parti di piccole dimensioni potrebbero essere ingerite. Se un bambino dovesse ingerire una parte dell'apparecchiatura, rivolgetevi immediatamente a un medico.
- ⚠ Non avvolgete la cinghia attorno al collo di neonati o bambini**  
L'avvolgimento della cinghia della fotocamera attorno al collo di neonati o bambini può causare soffocamento.
- ⚠ Non rimanete in contatto con fotocamera, batteria o caricabatteria per lunghi periodi di tempo quando i dispositivi sono accessi o in uso**  
Le parti del dispositivo diventano calde. Se lasciate il dispositivo a contatto diretto con la pelle per lunghi periodi di tempo, potrebbero verificarsi ustioni causate dalla temperatura elevata.
- ⚠ Non lasciare il prodotto in luoghi dove potrebbe essere esposto a temperature estremamente alte, come ad esempio in un'automobile chiusa o al sole diretto**  
La mancata osservanza di questa precauzione potrebbe arrecare danni o provocare incendi.
- ⚠ Osservate le necessarie precauzioni nel maneggiare le batterie**  
Le batterie possono perdere liquidi o esplodere se maneggiate in modo inopportuno. Se utilizzate con questo prodotto, osservate le seguenti precauzioni:
- Utilizzate esclusivamente batterie idonee all'attrezzatura in uso.
  - Non mettete in corto circuito e non smontate la batteria.
  - Assicuratevi che il prodotto sia spento prima di sostituire la batteria. Se state utilizzando un adattatore CA, assicuratevi che sia scollegato.
  - Non inserite la batteria al contrario o con le polarità invertite.
  - Non esponete la batteria a fiamme o calore eccessivo.
  - Non immergete e non esponete la batteria ad acqua.
  - Riposizionate il copricontatti quando trasportate la batteria. Evitate di trasportare o conservare la batteria insieme ad oggetti metallici come collane o forcine.
  - Le batterie sono soggette a perdita di liquidi quando sono completamente scariche. Per evitare danni al prodotto, rimuovete la batteria quando la carica si esaurisce.
  - Quando la batteria non viene utilizzata, inserite il copricontatti e conservatela in un luogo fresco e asciutto.
  - Immediatamente dopo l'uso oppure quando il prodotto viene utilizzato con l'alimentazione a batterie per un periodo prolungato, la batteria può surriscaldarsi. Prima di rimuovere la batteria, spegnete la fotocamera ed attendete che la batteria si raffreddi.
  - Interrompete immediatamente l'utilizzo se notate cambiamenti nello stato della batteria, come perdita di colore o deformazione.

**⚠ Osservare le necessarie precauzioni nel maneggiare il caricabatterie**

- Mantenere asciutto. La mancata osservanza di questa precauzione potrebbe causare lesioni o malfunzionamenti del prodotto a causa di incendi o scosse elettriche.
- Se si accumula della polvere sopra o in prossimità dei componenti metallici del connettore, rimuovetela con un panno asciutto. Continuare a utilizzare la fotocamera in tali condizioni può provocare incendi.
- Non avvicinarsi al caricabatterie durante i temporali. In caso di mancata osservanza di questa precauzione, possono verificarsi scosse elettriche.
- Non maneggiare la spina o il caricabatteria con le mani bagnate. La mancata osservanza di questa precauzione potrebbe causare lesioni o malfunzionamenti del prodotto a causa di incendi o scosse elettriche.
- Non utilizzate con convertitori o adattatori progettati per convertire la tensione elettrica in un'altra o con invertitori CC-CA. La mancata osservanza di questa precauzione potrebbe arrecare danni al prodotto o causare surriscaldamento o incendi.

**⚠ Utilizzate cavi appropriati**

Per il collegamento dei cavi agli spinotti di entrata o di uscita, usate solo i cavi forniti o commercializzati da Nikon adatti a tale scopo, al fine di mantenere il prodotto conforme alle normative.

**⚠ CD-ROM**

I CD-ROM contenenti software e manuali non devono essere riprodotti in attrezzature CD audio. Riprodurre CD-ROM in un lettore CD audio può causare lesioni all'udito o danni all'attrezzatura.

**⚠ Non puntate il flash verso il conducente di un motoreveicolo**

La mancata osservanza di questa precauzione può provocare incidenti.

**⚠ Osservate le dovute precauzioni nell'utilizzo del flash**

- L'utilizzo della fotocamera con unità flash opzionali molto vicino alla pelle o ad altri oggetti può provocare ustioni.
- L'utilizzo di flash esterni opzionali molto vicino agli occhi del soggetto può provocare danni temporanei alla vista. Il flash non deve essere utilizzato a una distanza inferiore a un metro dal soggetto. Prestare particolare attenzione quando si fotografano neonati o bambini.

**⚠ Evitate ogni contatto con i cristalli liquidi**

Se il monitor dovesse rompersi, prestate attenzione a non ferirvi con i vetri rotti ed evitate che i cristalli liquidi entrino in contatto con la pelle, gli occhi o la bocca.

**⚠ Non trasportare un obiettivo o una fotocamera montati su un treppiedi**

Si potrebbe inciampare o colpire accidentalmente altre persone, causando lesioni.

**⚠ Seguire le istruzioni del personale delle linee aeree e degli ospedali**

Questa fotocamera trasmette frequenze radio che potrebbero interferire con la navigazione dell'aeromobile o con le apparecchiature mediche. Disattivare la funzione di rete wireless e rimuovere tutti gli accessori senza fili dalla fotocamera prima di imbarcarsi su un aereo e spegnere la fotocamera durante il decollo e l'atterraggio. All'interno delle strutture mediche, seguire le istruzioni del personale in materia di utilizzo di dispositivi wireless.

# Avvisi

- È severamente vietata la riproduzione, trasmissione, trascrizione, inserimento in un sistema di reperimento di informazioni, traduzione in qualsiasi lingua, in qualsiasi forma e con qualsiasi mezzo, anche parziale, dei manuali in dotazione con il presente prodotto, senza previa autorizzazione scritta di Nikon.
- Nikon si riserva il diritto di modificare le specifiche tecniche relative ad hardware e software contenute nei presenti manuali in qualsiasi momento e senza preavviso.
- Nikon declina ogni responsabilità per qualsiasi danno provocato dall'utilizzo di questo prodotto.
- Pur avendo tentato di rendere il più completa e accurata possibile la presente documentazione, vi preghiamo di segnalare eventuali errori od omissioni al vostro rivenditore Nikon più vicino

## Avviso per gli utenti residenti in Europa

### ATTENZIONE

RISCHIO DI ESPLOSIONE SE LE BATTERIA VIENE SOSTITUITA CON UNA BATTERIA DI TIPO NON CORRETTO. SMALTIMENTO DELLE BATTERIE SECONDO LE ISTRUZIONI.

Questo simbolo indica che gli apparecchi elettrici ed elettronici devono essere smaltiti negli appositi contenitori di rifiuti.



Le seguenti istruzioni sono rivolte esclusivamente agli utenti di paesi europei:

- Il presente prodotto deve essere smaltito nell'apposito contenitore di rifiuti. Non smaltire insieme ai rifiuti domestici.
- La raccolta differenziata e il riciclaggio aiutano a preservare le risorse naturali e a prevenire le conseguenze negative per la salute umana e per l'ambiente che potrebbero essere provocate dallo smaltimento scorretto.
- Per ulteriori informazioni, vi preghiamo di contattare le autorità locali responsabili dello smaltimento dei rifiuti.

Questo simbolo sulla batteria indica che la batteria deve essere smaltita negli appositi contenitori di rifiuti.



Le seguenti istruzioni sono rivolte esclusivamente agli utenti di paesi europei:

- Le presenti batterie, dotate di questo simbolo o meno, devono essere smaltite nell'apposito contenitore di rifiuti. Non smaltire insieme ai rifiuti domestici.
- Per ulteriori informazioni, vi preghiamo di contattare le autorità locali responsabili dello smaltimento dei rifiuti.

### **Smaltimento di dispositivi di memorizzazione dati**

La cancellazione di foto o la formattazione di schede di memoria o altri dispositivi di memorizzazione non comporta l'eliminazione totale dei dati delle foto. I file cancellati possono talvolta essere recuperati dai dispositivi di memorizzazione di dati tramite l'utilizzo di software disponibili in commercio, quindi potenzialmente potrebbero essere utilizzati per usi fraudolenti e non conformi alle leggi sulla tutela dei dati personali. Il rispetto della privacy di tali dati è responsabilità dell'utente.

Prima di smaltire un dispositivo di memorizzazione dati o trasferirne la proprietà, eliminate tutti i dati utilizzando un software di eliminazione permanente in commercio oppure formattate il dispositivo e riempitelo nuovamente di foto prive di informazioni personali (ad esempio foto nere o scattate puntando il cielo). Accertatevi anche di sostituire le immagini selezionate per la premisurazione manuale del bilanciamento del bianco (☐ 90). Nel caso di distruzione fisica dei dispositivi di memorizzazione dati, prestate particolare attenzione a non ferirvi o danneggiare oggetti.



## **Avviso concernente il divieto di copia e riproduzione**

È opportuno notare che il semplice possesso di materiale digitale copiato o riprodotto tramite scanner, fotocamere digitali o altri dispositivi può essere perseguito legalmente.

- **Oggetti la cui copia o riproduzione è vietata per legge**

È severamente vietata la copia o riproduzione di banconote, monete, obbligazioni statali o locali, anche nell'eventualità in cui si tratti di riproduzioni di campioni.

È vietata la copia o riproduzione di banconote, monete o titoli in circolazione all'estero.

È vietata la copia o riproduzione di francobolli e cartoline non timbrati emessi dallo stato senza autorizzazione dell'organo di competenza.

È vietata la copia o riproduzione di francobolli emessi dallo stato e di documentazioni e certificazioni stipulate secondo legge.

- **Avvertenze per copie o riproduzioni specifiche**

Lo Stato ha pubblicato precauzioni sulla copia e riproduzione di titoli di credito emessi da aziende private (azioni, ricevute, assegni, certificati ecc.), abbonamenti o coupon di viaggio, salvo i casi in cui un numero minimo di copie è necessario ai fini contabili dell'azienda stessa. È inoltre vietata la copia o riproduzione di passaporti emessi dallo Stato, licenze emesse da organi pubblici e gruppi privati, carte d'identità e biglietti, come abbonamenti o buoni pasto.

- **Osservate le indicazioni sul copyright**

La copia o riproduzione di prodotti artistici coperti da copyright quali libri, brani musicali, dipinti, xilografie, stampe, mappe, disegni, film e fotografie è regolata dalle leggi nazionali ed internazionali sul copyright. Non utilizzate il presente prodotto per produrre copie illegali o infrangere le leggi sul copyright.

## Utilizzate esclusivamente accessori elettronici di marca Nikon

Le fotocamere Nikon sono progettate per essere conformi agli standard più elevati e includono una circuitazione elettronica complessa. Solo gli accessori elettronici di marca Nikon (compresi caricabatterie, batterie, adattatori CA e accessori per i flash) certificati specificatamente da Nikon per l'utilizzo con questa fotocamera digitale Nikon sono progettati e testati per funzionare in conformità con i requisiti operativi e di sicurezza di tale circuitazione elettronica.

L'utilizzo di accessori elettronici di altre marche potrebbe danneggiare la fotocamera e rendere nulla la garanzia Nikon. L'utilizzo di batterie ricaricabili agli ioni di litio di terze parti prive dell'ologramma Nikon riportato a destra potrebbe impedire il normale funzionamento della fotocamera o provocare surriscaldamento, innesco di fiamma, rotture o perdite di liquido.

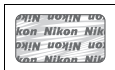

Per ulteriori informazioni sugli accessori di marca Nikon, rivolgetevi a un rivenditore di zona autorizzato Nikon.

### **Utilizzate esclusivamente accessori di marca Nikon**

Solo gli accessori di marca Nikon certificati specificatamente da Nikon per l'utilizzo con la fotocamera digitale Nikon sono progettati e testati per funzionare in conformità con i requisiti operativi e di sicurezza previsti. L'UTILIZZO DI ACCESSORI DI ALTRE MARCHE POTREBBE DANNEGGIARE LA FOTOCAMERA E RENDERE NULLA LA GARANZIA NIKON.

### **Manutenzione della fotocamera e degli accessori**

La fotocamera è un apparecchio di precisione che richiede una manutenzione regolare. Nikon consiglia di rivolgersi al rivenditore presso cui è stato effettuato l'acquisto o a un centro assistenza autorizzato Nikon per un controllo della fotocamera ogni 1-2 anni e per una revisione ogni 3-5 anni (le operazioni di controllo e revisione sono a pagamento). Se la fotocamera viene utilizzata a livello professionale, è particolarmente importante sottoporla a controlli e revisioni frequenti. Durante il controllo e la revisione, è necessario fornire anche tutti gli eventuali accessori regolarmente utilizzati con la fotocamera, come gli obiettivi o i flash esterni opzionali.

### **Prima di scattare foto importanti**

Prima di utilizzare la fotocamera in occasioni importanti (quali matrimoni o prima di portare la fotocamera in viaggio), eseguite uno scatto di prova per accertarvi che la fotocamera funzioni correttamente. Nikon declina ogni responsabilità per eventuali danni o perdite provocati da un possibile malfunzionamento del prodotto.

### **Apprendimento costante**

Come parte integrante dell'impegno di Nikon per un "apprendimento costante" nell'ambito dell'assistenza ai prodotti, sono disponibili informazioni in continuo aggiornamento sui seguenti siti Web:

- Per utenti negli Stati Uniti: <http://www.nikonusa.com/>
- Per utenti in Europa e Africa: <http://www.europe-nikon.com/support/>
- Per utenti in Asia, Oceania e Medio Oriente: <http://www.nikon-asia.com/>

Visitate questi siti per tenervi aggiornati sulle informazioni più recenti riguardanti il prodotto, suggerimenti, risposte alle domande frequenti (FAQ) e consigli generali sulle tecniche fotografiche e di elaborazione digitale. Per ulteriori informazioni, rivolgetevi al vostro rivenditore Nikon di fiducia. Vedere il seguente sito per informazioni sui contatti:

<http://imaging.nikon.com/>







# Introduzione

## Introduzione alla fotocamera

Prendersi alcuni minuti per familiarizzare con i controlli e i display della fotocamera. Consigliamo di mettere un segnalibro in questa sezione per poterla reperire facilmente anche nel corso della lettura del manuale.

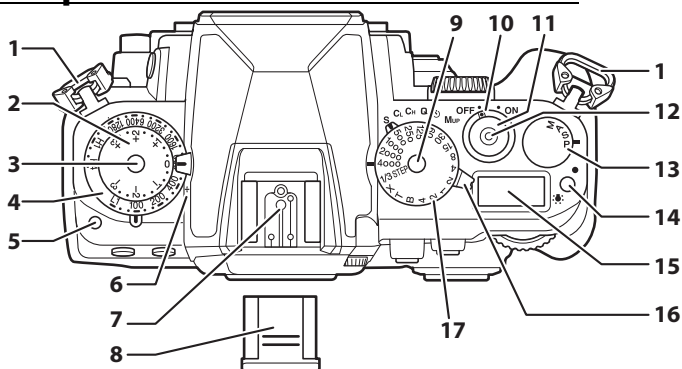
### Il corpo macchina della fotocamera



<b>1</b> Occhietto per cinghia fotocamera	<b>10</b> Interruttore di alimentazione..... 5
<b>2</b> Ghiera di selezione compensazione dell'esposizione..... 79	<b>11</b> Pulsante di scatto ..... 31
<b>3</b> Pulsante di sblocco ghiera di selezione compensazione dell'esposizione..... 79	<b>12</b> Attacco a rilascio ..... 323
<b>4</b> Ghiera di sensibilità ISO..... 70	<b>13</b> Ghiera di selezione modo di esposizione ..... 6
<b>5</b> Pulsante di sblocco ghiera di sensibilità ISO..... 70	<b>14</b> Pulsante  : Illuminatore LCD..... 5 Reset a due pulsanti..... 133
<b>6</b> Indicatore del piano focale (∞) .... 69	<b>15</b> Pannello di controllo ..... 8
<b>7</b> Slitta accessori (per flash esterno) .... 116	<b>16</b> Ghiera di selezione modo di scatto ..... 7
<b>8</b> Copri slitta accessori..... 116	<b>17</b> Ghiera tempo di posa ..... 39
<b>9</b> Pulsante di sblocco ghiera tempo di posa..... 39	



## Il corpo macchina della fotocamera (Continua)

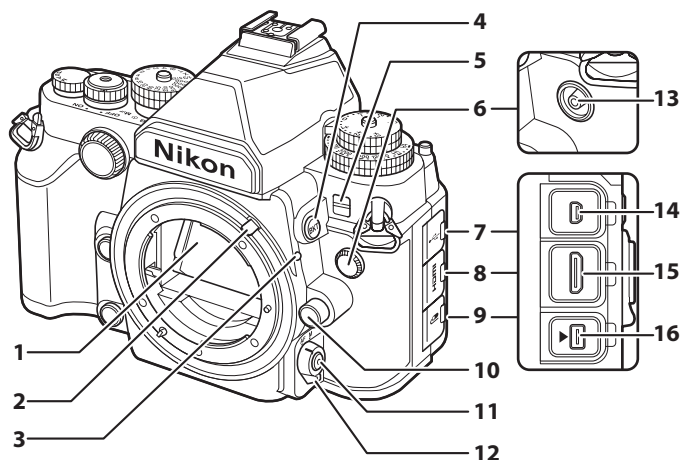

<b>1</b> Specchio.....	50	<b>9</b> Coperchio del terminale accessori	325
<b>2</b> Leva accoppiamento esposimetro	167	<b>10</b> Pulsante di sblocco obiettivo .....	25
<b>3</b> Riferimento di innesto obiettivo	24	<b>11</b> Pulsante modo AF.....	60, 63, 175, 176
<b>4</b> Pulsante <b>BKT</b> Bracketing.....	137, 141, 145	<b>12</b> Selettore modo di messa a fuoco	59, 68, 175
<b>5</b> Spia autoscatto.....	48	<b>13</b> Terminale sincro flash .....	117
<b>6</b> Copri terminale sincro flash		<b>14</b> Connettore USB .....	211, 214
<b>7</b> Coperchio di protezione connettori USB		<b>15</b> Connettore mini pin HDMI.....	222
<b>8</b> Coperchio di protezione connettori HDMI		<b>16</b> Terminale accessori.....	325

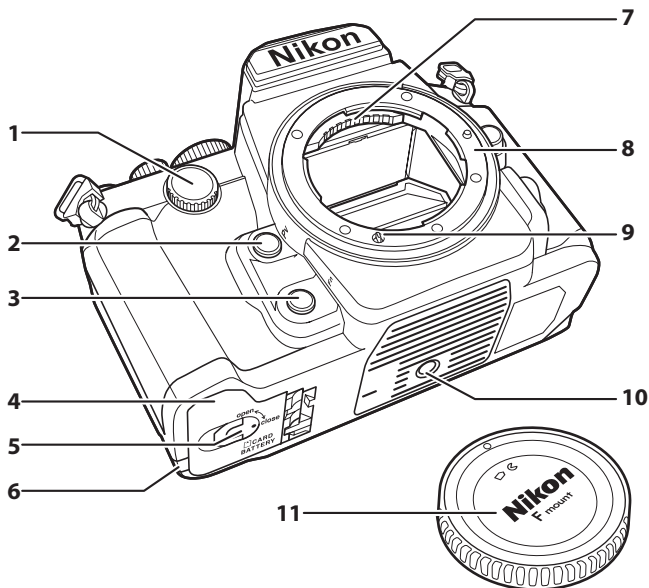

1	Ghiera secondaria ..... 267	6	Copriconnettore di alimentazione ..... 326
2	Pulsante <b>Pv</b> Utilizzo del pulsante <b>Pv</b> ..... 41, 174, 266	7	Contatti CPU
3	Pulsante <b>Fn</b> Utilizzo del pulsante <b>Fn</b> ..... 263	8	Innesto dell'obiettivo ..... 24
4	Coperchio alloggiamento vano batteria/card di memoria/ ..... 19	9	Accoppiamento AF
5	Blocco del coperchio vano batteria/ alloggiamento card di memoria .... 19	10	Attacco per treppiedi
		11	Tappo corpo ..... 24, 324

## Il corpo macchina della fotocamera (Continua)

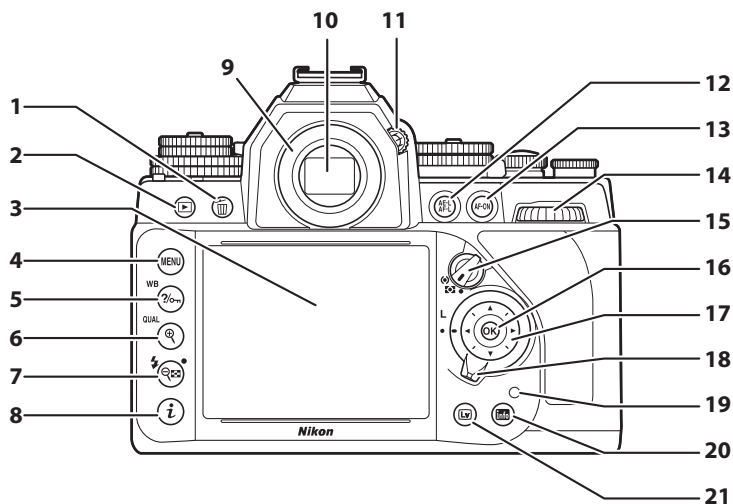

**1** Pulsante Cancella..... 35, 203

**2** Pulsante Riproduzione ..... 34, 185

**3** Monitor  
Impostazioni di visualizzazione ..... 11  
Visualizzazione delle immagini..... 34  
Live view ..... 172  
Riproduzione a pieno formato ..... 185

**4** Pulsante **MENU**  
Menu..... 15, 224

**5** Pulsante **WB/QUAL**  
Guida..... 15  
Proteggi ..... 201  
Bilanciamento del bianco ..... 82

**6** Pulsante **QUAL**  
Aumentare l'ingrandimento in riproduzione ..... 199  
Qualità/dimensione dell'immagine ..... 56, 58

**7** Pulsante Ridurre l'ingrandimento in riproduzione/minimature .... 196, 197  
Reset a due pulsanti ..... 133  
Modo flash ..... 126  
Compensazione flash ..... 128

**8** Pulsante **i**  
Modifica delle impostazioni della visualizzazione informazioni ..... 14  
Modifica delle impostazioni durante live view ..... 179  
Ritocco di foto ..... 290

**9** Oculare mirino.....23

**10** Mirino .....28

**11** Comando di regolazione diottrica .....28

**12** Pulsante Utilizzo del pulsante di blocco AE/AF .....66, 77, 267



<p><b>13</b> Pulsante <b>AF-ON</b> AF-ON ..... 60</p> <p><b>14</b> Ghiera di comando principale ..... 267</p> <p><b>15</b> Selettore di misurazione ..... 76</p> <p><b>16</b> Pulsante <b>OK</b> (OK)..... 16, 261</p> <p><b>17</b> Multi-selettore ..... 16</p>	<p><b>18</b> Blocco del selettore di messa a fuoco ..... 64</p> <p><b>19</b> Spia di accesso card di memoria ..... 20, 32</p> <p><b>20</b> Pulsante <b>Info</b> (info) ..... 11</p> <p><b>21</b> Pulsante <b>Lv</b> ..... 172</p>
--	---



**L'interruttore di alimentazione**

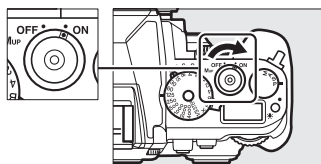

Ruotare l'interruttore di alimentazione come illustrato per accendere la fotocamera.

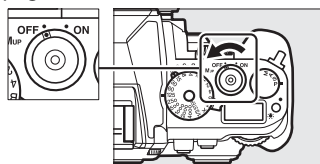

Ruotare l'interruttore di alimentazione come illustrato per spegnere la fotocamera.



**L'illuminatore LCD**

Premendo il pulsante  con la fotocamera accesa si attiva la retroilluminazione del pannello di controllo (illuminatore LCD) che consente di leggere il display al buio. La retroilluminazione rimane accesa per circa 6 secondi o finché l'otturatore non viene rilasciato o il pulsante  non viene premuto nuovamente.

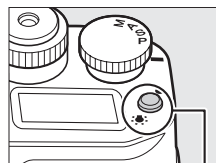

Pulsante 

## La ghiera di selezione modo di esposizione

Per scegliere tra i modi elencati di seguito, sollevare e ruotare la ghiera di selezione modo di esposizione.

- **P**—Auto programmato (📖 38)
- **S**—Auto a priorità di tempi (📖 39)
- **A**—Auto priorità diaframmi (📖 41)
- **M**—Manuale (📖 42)

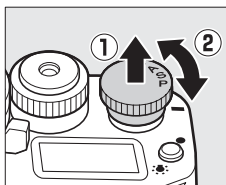





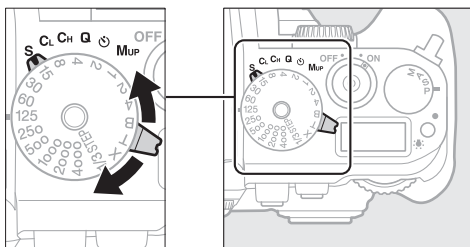

## La ghiera modo di scatto

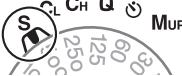
Ruotare la ghiera modo di scatto per scegliere un modo di scatto (☐ 46).

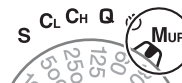

Ghiera modo di scatto

Modo		Descrizione
	<b>S</b> <b>Fotogramma singolo</b>	Viene scattata una foto ad ogni pressione del pulsante di scatto.
	<b>CL</b> <b>Continuo a bassa velocità</b>	La fotocamera scatta foto a una frequenza bassa durante la pressione del pulsante di scatto.
	<b>CH</b> <b>Continuo ad alta velocità</b>	La fotocamera scatta foto a una frequenza alta durante la pressione del pulsante di scatto.
	<b>Q</b> <b>Scatto discreto</b>	Come per il fotogramma singolo, con la differenza che il rumore della fotocamera è ridotto.
	 <b>Autoscatto</b>	Scattare foto con l'autoscatto.
	<b>MUP</b> <b>M-Up</b>	Per sollevare lo specchio prima di scattare le foto.



# Il pannello di controllo

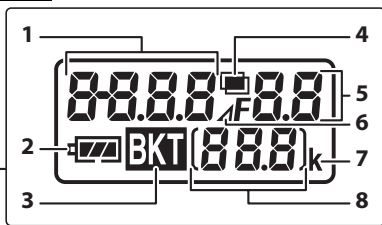
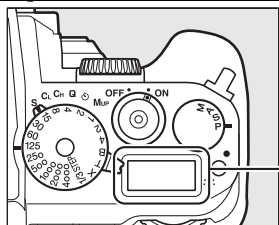

<p><b>1</b> Tempo di posa .....39, 42            Numero di intervalli per foto            intervallate ..... 158</p> <p><b>2</b> Indicatore della batteria..... 29</p> <p><b>3</b> Indicatore bracketing di esposizione            e flash.....137            Indicatore bracketing bilanc. bianco            .....141            Indicatore bracketing D-Lighting            attivo.....145</p> <p><b>4</b> Indicatore esposizione multipla            ..... 150</p> <p><b>5</b> Diaframma (numero f) .....41, 42            Diaframma (numero di arresti)..... 37            Numero di scatti per intervallo..... 158            Indicatore del modo PC.....325</p>	<p><b>6</b> Indicatore arresto diaframma.....37</p> <p><b>7</b> "k" (visualizzato con memoria            disponibile per più di 1000            esposizioni) .....30</p> <p><b>8</b> Numero di esposizioni rimanenti            .....30            Numero di scatti rimanenti prima            che il buffer di memoria sia pieno            .....47            Indicatore registrazione del            bilanciamento del bianco            premisurato .....91            Indicatore modo di cattura ..... 325            Indicatore collegamento HDMI-CEC            ..... 223</p>
---	--

# Il mirino

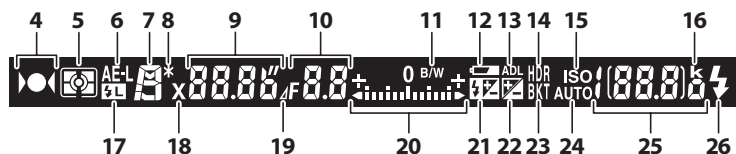
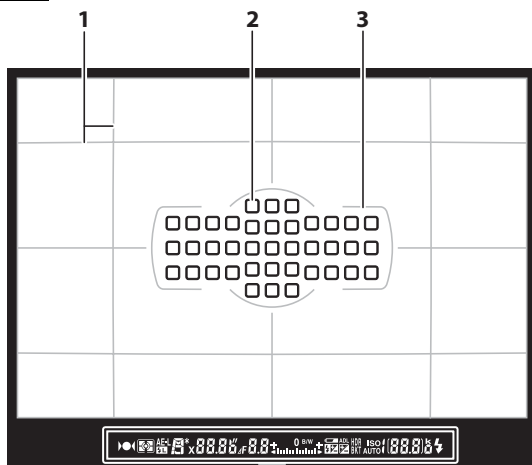

**Nota:** il display viene mostrato con tutti gli indicatori accesi a scopo illustrativo.

1	Reticolo (visualizzato quando è selezionato <b>S1</b> per Personalizzazione d2).....	253	8	Indicatore del programma flessibile .....	38
2	Punti AF .....	64, 249	9	Tempo di posa.....	39, 42
	Modo area AF .....	62		Modo autofocus.....	59
3	Cornici area AF.....	28, 189	10	Diaframma (numero f/) .....	41, 42
4	Indicatore di messa a fuoco .....	32, 69		Diaframma (numero di arresti) .....	37
5	Misurazione esposimetrica.....	75	11	Indicatore monocromatico .....	100
6	Blocco esposizione automatica (AE) .....	77		(visualizzato quando è selezionato il Picture Control Monocromatico o un Picture Control basato su Monocromatico)	
7	Modo di esposizione .....	36	12	Avviso di batteria quasi scarica .....	29

<table border="0"> <tr><td>13</td><td>Indicatore D-Lighting attivo.....</td><td>111</td></tr> <tr><td>14</td><td>Indicatore HDR .....</td><td>112</td></tr> <tr><td>15</td><td>Indicatore di sensibilità ISO.....</td><td>70</td></tr> <tr><td>16</td><td>"k" (visualizzato con memoria disponibile per più di 1000 esposizioni) .....</td><td>30</td></tr> <tr><td>17</td><td>Indicatore blocco FV .....</td><td>131</td></tr> <tr><td>18</td><td>Indicatore sincro flash .....</td><td>257</td></tr> <tr><td>19</td><td>Indicatore arresto diaframma.....</td><td>37</td></tr> <tr><td>20</td><td>Indicatore di esposizione .....</td><td>43</td></tr> <tr><td></td><td>Display compensazione dell'esposizione.....</td><td>80</td></tr> <tr><td></td><td>Indicatore inclinazione .....</td><td>265</td></tr> <tr><td>21</td><td>Indicatore di compensazione flash .....</td><td>128</td></tr> <tr><td>22</td><td>Indicatore di compensazione dell'esposizione.....</td><td>80</td></tr> </table>	13	Indicatore D-Lighting attivo.....	111	14	Indicatore HDR .....	112	15	Indicatore di sensibilità ISO.....	70	16	"k" (visualizzato con memoria disponibile per più di 1000 esposizioni) .....	30	17	Indicatore blocco FV .....	131	18	Indicatore sincro flash .....	257	19	Indicatore arresto diaframma.....	37	20	Indicatore di esposizione .....	43		Display compensazione dell'esposizione.....	80		Indicatore inclinazione .....	265	21	Indicatore di compensazione flash .....	128	22	Indicatore di compensazione dell'esposizione.....	80	<table border="0"> <tr><td>23</td><td>Indicatore bracketing di esposizione e flash .....</td><td>137</td></tr> <tr><td></td><td>Indicatore bracketing bilanc. bianco .....</td><td>141</td></tr> <tr><td></td><td>Indicatore bracketing D-Lighting attivo.....</td><td>145</td></tr> <tr><td>24</td><td>Indicatore di sensibilità ISO auto .....</td><td>72</td></tr> <tr><td>25</td><td>Numero di esposizioni rimanenti .....</td><td>30</td></tr> <tr><td></td><td>Numero di scatti rimanenti prima che il buffer di memoria sia pieno .....</td><td>47</td></tr> <tr><td></td><td>Indicatore registrazione del bilanciamento del bianco premisurato .....</td><td>91</td></tr> <tr><td></td><td>Valore di compensazione dell'esposizione .....</td><td>80</td></tr> <tr><td></td><td>Valore di compensazione flash ....</td><td>128</td></tr> <tr><td></td><td>Sensibilità ISO .....</td><td>70</td></tr> <tr><td></td><td>Modo area AF .....</td><td>62</td></tr> <tr><td>26</td><td>Indicatore di pronto lampo* .....</td><td>121</td></tr> </table>	23	Indicatore bracketing di esposizione e flash .....	137		Indicatore bracketing bilanc. bianco .....	141		Indicatore bracketing D-Lighting attivo.....	145	24	Indicatore di sensibilità ISO auto .....	72	25	Numero di esposizioni rimanenti .....	30		Numero di scatti rimanenti prima che il buffer di memoria sia pieno .....	47		Indicatore registrazione del bilanciamento del bianco premisurato .....	91		Valore di compensazione dell'esposizione .....	80		Valore di compensazione flash ....	128		Sensibilità ISO .....	70		Modo area AF .....	62	26	Indicatore di pronto lampo* .....	121
13	Indicatore D-Lighting attivo.....	111																																																																							
14	Indicatore HDR .....	112																																																																							
15	Indicatore di sensibilità ISO.....	70																																																																							
16	"k" (visualizzato con memoria disponibile per più di 1000 esposizioni) .....	30																																																																							
17	Indicatore blocco FV .....	131																																																																							
18	Indicatore sincro flash .....	257																																																																							
19	Indicatore arresto diaframma.....	37																																																																							
20	Indicatore di esposizione .....	43																																																																							
	Display compensazione dell'esposizione.....	80																																																																							
	Indicatore inclinazione .....	265																																																																							
21	Indicatore di compensazione flash .....	128																																																																							
22	Indicatore di compensazione dell'esposizione.....	80																																																																							
23	Indicatore bracketing di esposizione e flash .....	137																																																																							
	Indicatore bracketing bilanc. bianco .....	141																																																																							
	Indicatore bracketing D-Lighting attivo.....	145																																																																							
24	Indicatore di sensibilità ISO auto .....	72																																																																							
25	Numero di esposizioni rimanenti .....	30																																																																							
	Numero di scatti rimanenti prima che il buffer di memoria sia pieno .....	47																																																																							
	Indicatore registrazione del bilanciamento del bianco premisurato .....	91																																																																							
	Valore di compensazione dell'esposizione .....	80																																																																							
	Valore di compensazione flash ....	128																																																																							
	Sensibilità ISO .....	70																																																																							
	Modo area AF .....	62																																																																							
26	Indicatore di pronto lampo* .....	121																																																																							

\* Visualizzato quando è attaccato un flash esterno (☐ 118). L'indicatore di pronto lampo si illumina quando il flash è carico.

### **Batteria assente**

Quando la batteria è completamente scarica o se non è inserita una batteria, la luminosità del display del mirino diminuisce. Questa situazione è normale e non indica un malfunzionamento. Il display del mirino tornerà alla normalità dopo l'inserimento di una batteria completamente carica.

### **I display del pannello di controllo e del mirino**

La luminosità dei display del pannello di controllo e del mirino varia a seconda della temperatura e i tempi di risposta dei display potrebbero rallentare se la temperatura è bassa. Questa situazione è normale e non indica un malfunzionamento.

# La visualizzazione informazioni

Premere il pulsante **Info** per visualizzare sul monitor tempo di posa, diaframma, numero di esposizioni rimanenti, modo area AF e altre informazioni di ripresa. Il display si accende automaticamente quando impostazioni come il bilanciamento del bianco e la qualità dell'immagine vengono cambiate premendo un pulsante e ruotando una ghiera di comando.

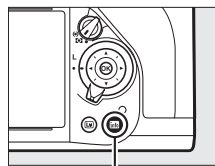

Pulsante **Info**

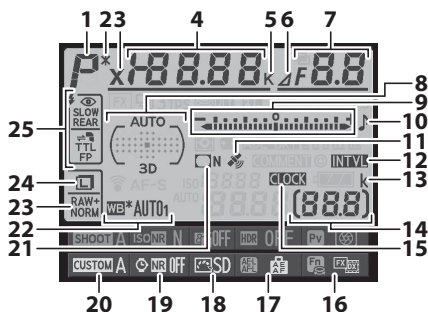

**Nota:** il display viene mostrato con tutti gli indicatori accesi a scopo illustrativo.



<p><b>1</b> Modo di esposizione ..... 36</p> <p><b>2</b> Indicatore del programma flessibile ..... 38</p> <p><b>3</b> Indicatore sincro flash.....257</p> <p><b>4</b> Tempo di posa .....39, 42</p> <p>Numero di scatti in sequenza bracketing di esposizione e flash ..... 137</p> <p>Numero di scatti in sequenza bracketing bilanc. bianco..... 141</p> <p>Numero di scatti (esposizione multipla)..... 151</p> <p>Lunghezza focale (obiettivi senza CPU)..... 163</p> <p>Temperatura di colore ..... 88</p>	<p><b>5</b> Indicatore della temperatura di colore .....88</p> <p><b>6</b> Indicatore arresto diaframma.....37</p> <p>Indicatore obiettivi senza AI ..... 168</p> <p><b>7</b> Diaframma (numero f/) ..... 41, 42</p> <p>Diaframma (numero di arresti) .....37</p> <p>Incremento bracketing ..... 138, 142</p> <p>Numero di scatti in sequenza Bracket. D-lighting attivo ..... 145</p> <p>Modo esposizione multipla..... 150</p> <p>Apertura massima (obiettivi senza CPU) ..... 166</p>
---	--

8	Indicatore area AF auto ..... 64	15	Indicatore "Ora non impostata" .....27, 276
	Indicatore punti AF ..... 64	16	Assegnazione pulsante <b>Fn</b> ..... 263
	Indicatore modo area AF ..... 64	17	Assegnazione pulsante <b>AE-L/AF-L</b> ..... 267
	Indicatore tracking 3D ..... 64	18	Indicatore Picture Control ..... 101
9	Indicatore di esposizione ..... 43	19	Indicatore di riduzione disturbo per le esposizioni lunghe ..... 242
	Display compensazione dell'esposizione ..... 80	20	Set personalizzazioni ..... 245
	Indicatore di avanzamento bracketing	21	Indicatore controllo vignettatura ..... 241
	Bracketing di esposizione e flash ..... 137	22	Bilanciamento del bianco .....81
	Bracketing bilanc. bianco ..... 141		Indicatore regolazione fine del bilanciamento del bianco .....85
10	Indicatore "beep" .....253	23	Qualità dell'immagine .....55
11	Indicatore di segnale satellitare ..... 171	24	Dimensione dell'immagine .....58
12	Indicatore foto intervallate ..... 160	25	Modo flash ..... 125
13	"k" (visualizzato con memoria disponibile per più di 1000 esposizioni) ..... 30		
14	Numero di esposizioni rimanenti ..... 30		
	Indicatore di guadagno automatico esposizione multipla ..... 152		
	Numero obiettivo manuale ..... 166		

### **Spegnimento del monitor**

Per cancellare le informazioni di ripresa dal monitor, premere il pulsante  o premere a metà corsa il pulsante di scatto. Se non si effettuano operazioni per circa 10 secondi, il monitor si spegnerà automaticamente.

### **Vedere anche**

Per informazioni sulla scelta della durata di accensione del monitor, fare riferimento a Personalizzazione c4 (**Ritardo autosp. monitor**,  253). Per informazioni sulla modifica del colore dei caratteri nella visualizzazione informazioni, fare riferimento a Personalizzazione d8 (**Visualizzazione informazioni**,  256). La visualizzazione informazioni può essere impostata in modo da attivarsi automaticamente quando il pulsante di scatto viene premuto a metà corsa; per maggiori informazioni, vedere pagina 273.



## La visualizzazione informazioni (continua)

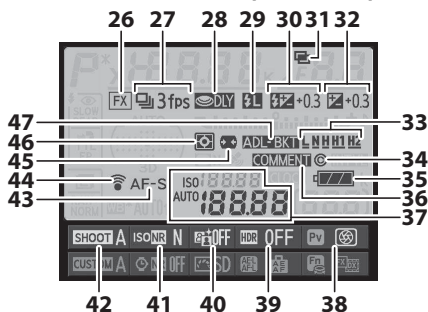

<b>26</b>	Indicatore area immagine .....	52	<b>38</b>	Assegnazione pulsante <b>Pv</b> .....	266
<b>27</b>	Modo di scatto.....	7, 46	<b>39</b>	Indicatore HDR .....	113
	Velocità di scatto continuo.....	254		Esposizione differenziale HDR.....	114
<b>28</b>	Esposizione posticipata.....	256	<b>40</b>	Indicatore D-Lighting attivo .....	111
<b>29</b>	Indicatore blocco FV.....	131	<b>41</b>	Indicatore di riduzione disturbo su ISO elevati.....	242
<b>30</b>	Indicatore di compensazione flash .....	128	<b>42</b>	Set impostazioni menu di ripresa .....	236
	Valore di compensazione flash.....	128	<b>43</b>	Modo autofocus.....	59
<b>31</b>	Indicatore esposizione multipla .....	153	<b>44</b>	Indicatore di collegamento Eye-Fi .....	285
<b>32</b>	Indicatore di compensazione dell'esposizione.....	80	<b>45</b>	Controllo distorsione auto .....	241
	Valore di compensazione dell'esposizione.....	80	<b>46</b>	Misurazione esposimetrica .....	75
<b>33</b>	Entità bracket. D-Lighting attivo .....	111	<b>47</b>	Indicatore bracketing di esposizione e flash .....	137
<b>34</b>	Informazioni copyright.....	279		Indicatore bracketing bilanc. bianco .....	141
<b>35</b>	Indicatore della batteria fotocamera .....	29		Indicatore bracketing D-Lighting attivo.....	145
<b>36</b>	Indicatore commento foto .....	278			
<b>37</b>	Indicatore di sensibilità ISO .....	70			
	Sensibilità ISO .....	70			
	Indicatore di sensibilità ISO auto .....	72			



## Il pulsante **i**

Usare il pulsante **i** per avere rapido accesso alle impostazioni utilizzate con maggior frequenza nel modo di riproduzione e quando si scattano foto utilizzando il mirino e la funzione live view. Quando si scattano foto utilizzando il mirino, si può premere il pulsante **i** per cambiare le impostazioni elencate nella parte inferiore della visualizzazione informazioni. Selezionare le voci utilizzando il multi-selettore e premere **OK** per visualizzare le opzioni relative alla voce selezionata.

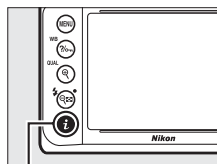

Pulsante **i**

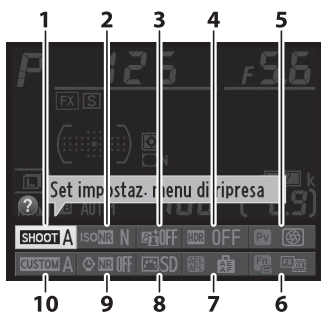

1	Set impostazioni menu di ripresa	236
2	Riduzione disturbo su ISO elevati	242
3	D-Lighting attivo	110
4	HDR (high dynamic range)	112
5	Assegnazione pulsante <b>Pv</b>	266
6	Assegnazione pulsante <b>Fn</b>	263
7	Assegnazione pulsante <b>AE-L/AF-L</b>	267
8	Picture Control	100
9	Riduzione disturbo su esposizioni lunghe	242
10	Set personalizzazioni	245

### **Suggerimenti**

Un suggerimento che fornisce il nome della voce selezionata appare nella visualizzazione informazioni. I suggerimenti possono essere disattivati mediante la Personalizzazione d4 (**Visualizza suggerimenti**; 254).

### **Vedere anche**

Per informazioni sull'utilizzo del pulsante **i** per accedere alle impostazioni durante la fotografia live view, vedere pagina 179 o vedere pagina 290 per informazioni sulla visualizzazione delle opzioni di ritocco durante la riproduzione a pieno formato.



# Menu della fotocamera

I menu della fotocamera consentono di accedere alla maggior parte delle opzioni di scatto, riproduzione e impostazione. Per visualizzare i menu, premere il pulsante MENU.

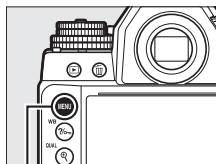

Pulsante MENU

## Schede

Scegliere fra i seguenti menu:

- ▶: Riproduzione (📖 229)
- 📷: Ripresa (📖 235)
- 🔧: Personalizzazioni (📖 243)
- ⚙️: Impostazioni (📖 271)
- 📷: Ritocco (📖 287)
- 📷/📷: MIO MENU o IMPOSTAZIONI RECENTI (l'impostazione predefinita è MIO MENU; 📖 313)



La posizione nel menu attuale è indicata da un cursore.

Le impostazioni attuali sono indicate da un'icona.

Opzioni del menu  
Opzioni del menu attuale.



Se viene visualizzata un'icona ? nell'angolo in basso a sinistra del monitor, è possibile visualizzare la guida premendo il pulsante % (WB). Verrà visualizzata una descrizione dell'opzione o del menu attualmente selezionato mentre il pulsante è premuto. Premere ▲ o ▼ per scorrere all'interno del display.

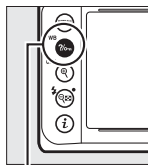

Pulsante % (WB)

### ? Esposizione multipla

Per registrare un numero specifico di scatti come un'unica foto. Il timer di standby viene prolungato di 30 secondi. Se il timer scade, la ripresa viene terminata e con tutte le foto scattate viene creata un'esposizione multipla.

## Utilizzo dei menu della fotocamera

Per spostarsi all'interno dei menu della fotocamera, utilizzare il multi-selettore e il pulsante **OK**.

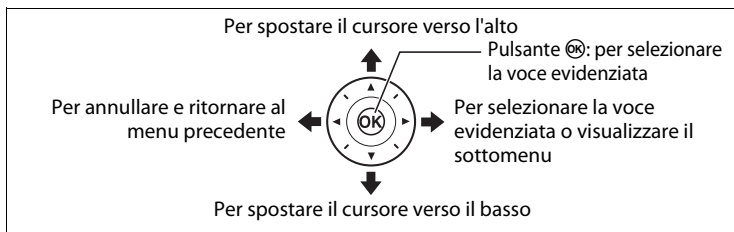

Attendersi alla procedura seguente per spostarsi all'interno dei menu.

### 1 Visualizzare i menu.

Premere il pulsante **MENU** per visualizzare i menu.

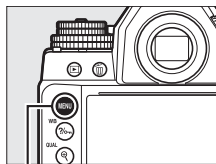

Pulsante **MENU**

### 2 Selezionare l'icona del menu attuale.

Premere **◀** per selezionare l'icona del menu attuale.



### 3 Selezionare un menu.

Premere **▲** o **▼** per selezionare il menu desiderato.



#### 4 Posizionare il cursore nel menu selezionato.

Premere ► per posizionare il cursore nel menu selezionato.



#### 5 Selezionare un'opzione di menu.

Premere ▲ o ▼ per selezionare un'opzione di menu.



#### 6 Visualizzare le opzioni.

Premere ► per visualizzare le opzioni della voce di menu selezionata.



#### 7 Selezionare un'opzione.

Premere ▲ o ▼ per selezionare un'opzione.



#### 8 Selezionare la voce evidenziata.

Premere OK per selezionare la voce evidenziata. Per uscire senza effettuare una selezione, premere il pulsante MENU.



Si noti quanto segue:

- Le opzioni di menu visualizzate in grigio non sono attualmente disponibili.
- Premendo ► si ottiene solitamente lo stesso risultato della pressione di OK. Esistono tuttavia dei casi in cui è possibile effettuare la selezione esclusivamente premendo OK.
- Per uscire dai menu e ritornare al modo di ripresa, premere il pulsante di scatto a metà corsa (☐ 33).

# Primi passi

## Fissare la cinghia della fotocamera

Fissare saldamente la cinghia a tracolla agli occhielli della fotocamera.

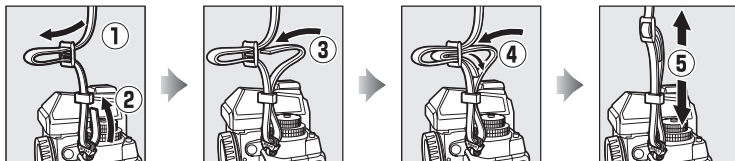

## Ricarica della batteria

La fotocamera è alimentata da una batteria ricaricabile Li-ion EN-EL14a (in dotazione). Per aumentare al massimo il tempo di ripresa, caricare la batteria nel caricabatteria MH-24 in dotazione prima dell'uso. Se viene fornito un adattatore spina, sollevare la spina e collegare l'adattatore, assicurandosi che la spina sia inserita completamente, quindi inserire la batteria e collegare il caricabatteria.

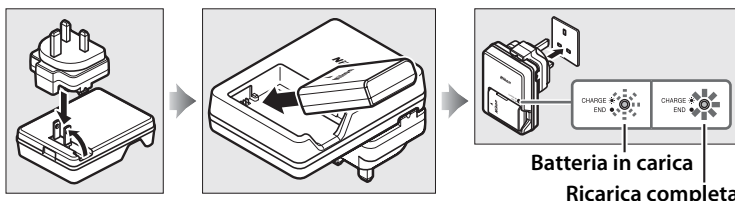

Circa un'ora e 50 minuti sono necessari per ricaricare completamente la batteria quando la carica è completamente esaurita. Scollegare il caricabatteria e rimuovere la batteria quando la ricarica è completa.

### Ricarica della batteria

Caricare la batteria in ambiente interno a temperature ambiente tra 5 °C e 35 °C. La batteria non si carica se la sua temperatura è inferiore a 0 °C o superiore a 60 °C.

# Inserire la batteria e un'altra card di memoria

Prima di inserire le batterie o le card di memoria, portare l'interruttore di alimentazione su **NO**.

## **Inserimento e rimozione delle batterie e card di memoria**

Spegnere sempre la fotocamera prima di inserire o rimuovere le batterie o le card di memoria.

### **1** Coperchio vano batteria/ alloggiamento card di memoria.

Sbloccare (1) e aprire (2) il coperchio vano batteria/alloggiamento card di memoria.

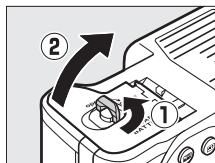

### **2** Inserire la batteria.

Inserire la batteria nell'orientamento illustrato (1) utilizzando la batteria per tenere premuto il blocco batteria su un lato. Il blocco mantiene la batteria in posizione quando quest'ultima è completamente inserita (2).

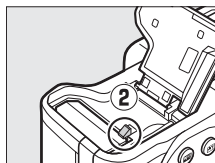
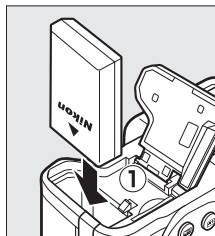

**Blocco batteria**

## **Card di memoria non presente**

Se la fotocamera viene spenta con una batteria EN-EL14a carica e nessuna card di memoria inserita, nel pannello di controllo e nel mirino verrà visualizzato [-E-].

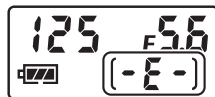

### 3 Inserire la card di memoria.

Afferrando la card di memoria come mostrato a destra, farla scorrere all'interno finché non scatta in posizione. La spia di accesso card di memoria si accende per alcuni secondi.

#### **Inserimento delle card di memoria**

Se le card di memoria vengono inserite al contrario o con le polarità invertite, si potrebbe danneggiare la fotocamera o la card. Accertarsi che l'orientamento della card sia corretto. Il coperchio non si chiude se la card non è inserita correttamente.

Lato anteriore

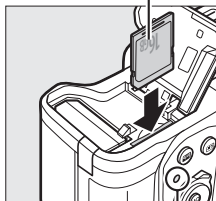

Spia di accesso card di memoria

### 4 Chiudere il coperchio vano batteria/alloggiamento card di memoria.

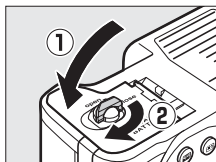

#### **Rimozione della batteria**

Spegnere la fotocamera e aprire il coperchio vano batteria/alloggiamento card di memoria. Premere il blocco batteria nella direzione mostrata dalla freccia per rilasciare la batteria, quindi rimuovere la batteria manualmente.

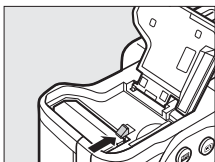

#### **Rimozione delle card di memoria**

Dopo avere verificato che la spia di accesso card di memoria sia spenta, spegnere la fotocamera, aprire il coperchio vano batteria/alloggiamento card di memoria e premere la card verso l'interno per espellerla (1). La card può quindi essere rimossa manualmente (2).

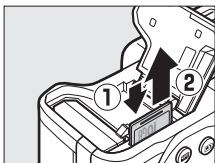



### **La batteria e il caricabatteria**

*Leggere e attenersi agli avvisi e alle precauzioni alle pagine x-xii e 335-338 di questo manuale.* Non utilizzare la batteria a temperature ambiente inferiori a 0 °C o superiori a 40 °C; la mancata osservanza di questa precauzione potrebbe danneggiare la batteria o comprometterne il rendimento. La capacità della batteria potrebbe essere ridotta e i tempi di carica potrebbero aumentare se la temperatura è compresa tra 0 °C e 15 °C e tra 45 °C e 60 °C.

Se la spia **CHARGE** lampeggia rapidamente durante la ricarica (circa otto volte al secondo), assicurarsi che la temperatura sia compresa nell'intervallo corretto e quindi scollegare il caricabatteria e rimuovere e reinserire la batteria. Se il problema persiste, interrompere immediatamente l'uso del caricabatteria e portare la batteria e il caricabatteria al rivenditore o a un centro assistenza autorizzato Nikon.

Non mettere in cortocircuito i terminali del caricabatteria; la mancata osservanza di questa precauzione potrebbe causare surriscaldamento e danni al caricabatteria. Non muovere il caricabatteria né toccare la batteria durante la ricarica. La mancata osservanza di questa precauzione potrebbe, in casi molto rari, fare visualizzare una carica completata al caricabatteria quando la batteria è stata caricata solo parzialmente. Rimuovere e reinserire la batteria per riavviare la ricarica.

Utilizzare il caricabatteria solo con batterie compatibili. Scollegarlo quando non viene utilizzato.



## **Formattazione delle card di memoria**

Se la card di memoria viene utilizzata per la prima volta nella fotocamera o dopo essere stata formattata in un altro dispositivo, selezionare **Formatt. card di memoria** nel menu impostazioni e seguire le istruzioni a video per formattare la card

( 272). *La formattazione delle card di memoria elimina in maniera permanente tutti i dati contenuti nelle stesse.* Assicurarsi di aver copiato foto e altri dati che si desiderano conservare su un computer prima di procedere.



## **Card di memoria**

- Le card di memoria potrebbero essere molto calde dopo l'uso. Prestare la dovuta attenzione durante la rimozione delle card di memoria dalla fotocamera.
- Spegnere l'alimentazione prima di inserire o rimuovere le card di memoria. Non rimuovere le card di memoria dalla fotocamera, non spegnere la fotocamera e non rimuovere o scollegare la fonte di alimentazione durante la formattazione o durante la registrazione, l'eliminazione o la copia dei dati in un computer. La mancata osservanza di queste precauzioni potrebbe provocare la perdita di dati o danni alla fotocamera o alla card.
- Non toccare i terminali della card con le dita o con oggetti metallici.
- Non piegare, non fare cadere, né sottoporre a forti urti.
- Non applicare forza eccessiva all'involucro della card. La mancata osservanza di questa precauzione potrebbe arrecare danni alla card.
- Non esporre ad acqua, livelli elevati di umidità o luce diretta del sole.
- Non formattare le card di memoria in un computer.

## **L'interruttore di protezione scrittura**

Le card di memoria SD sono dotate di un interruttore di protezione scrittura per evitare la perdita accidentale dei dati.

Quando questo interruttore si trova nella posizione di blocco, non è possibile registrare o eliminare le foto e la card di memoria non può essere formattata (nel monitor verrà visualizzato un avviso quando si cerca di rilasciare l'otturatore). Per sbloccare la card di memoria, fare scorrere l'interruttore nella posizione di "write" (scrittura).

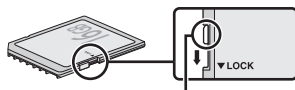

**Interruttore di protezione scrittura**

## Il coprioculare

Utilizzare il cordoncino in dotazione per fissare il coprioculare alla cinghia della fotocamera come illustrato.

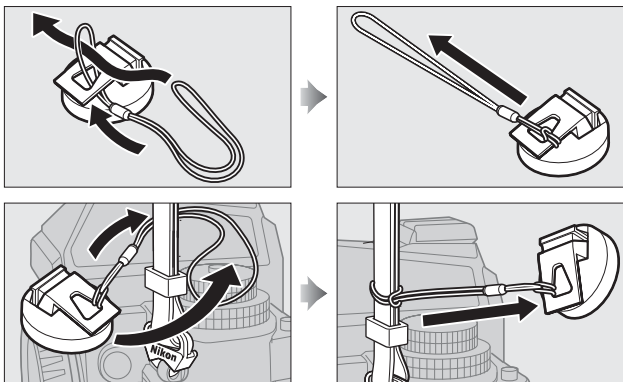

Per evitare che la luce che penetra attraverso il mirino interferisca con l'esposizione, fissare il coprioculare durante il live view, le esposizioni lunghe, la fotografia con autoscatto e in altre occasioni in cui non si guarderà attraverso il mirino mentre l'otturatore è aperto. Per rimuovere il coprioculare, premere i fermagli e sollevare.

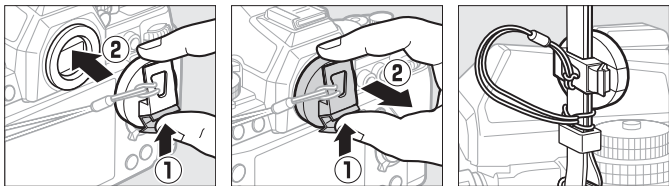

## Rimozione dell'oculare mirino

L'oculare mirino deve essere rimosso prima che possano essere fissate le lenti per mirino opzionali con regolazione diottrica. Per rimuovere l'oculare, afferrarlo delicatamente tra il pollice e un altro dito e ruotarlo come mostrato in figura.

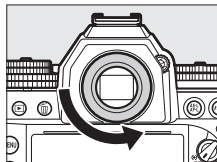

## Collegamento di un obiettivo

Prestare attenzione a non fare penetrare polvere all'interno della fotocamera quando si rimuove l'obiettivo. Nel presente manuale è generalmente utilizzato a scopo illustrativo l'obiettivo AF-S NIKKOR 50 mm f/1.8G (Special Edition).

Collegare l'obiettivo come illustrato.

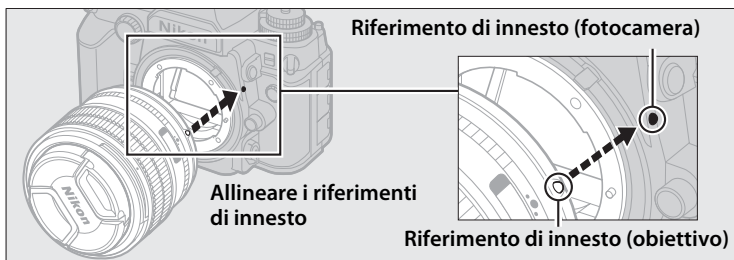
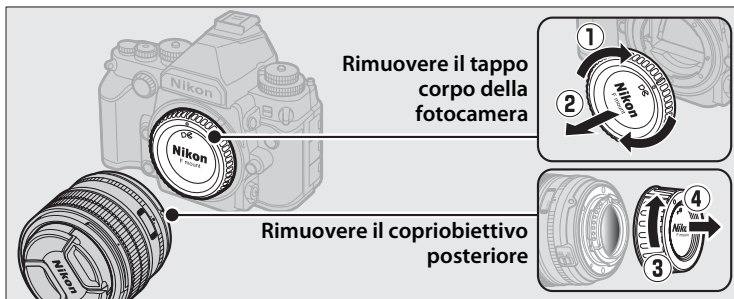

### **Rimozione dell'obiettivo**

Prima di rimuovere o sostituire l'obiettivo, assicurarsi che la fotocamera sia spenta. Per rimuovere l'obiettivo, tenere premuto il pulsante di sblocco obiettivo (1) mentre si ruota l'obiettivo in senso orario (2). Dopo avere smontato l'obiettivo, riposizionare i tappi dell'obiettivo e il tappo corpo della fotocamera.

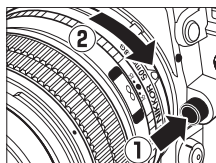

### **Modo messa a fuoco obiettivo**

Se l'obiettivo è munito di un selettore del modo di messa a fuoco, selezionare il modo autofocus (A, M/A o A/M).

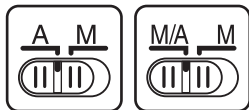

### **Obiettivi CPU con ghiera diaframma**

Quando si utilizzano obiettivi CPU dotati di ghiera diaframma (☐ 320), bloccare la ghiera sul diaframma minimo (il numero f/ più elevato).

### **Obiettivi senza CPU/AI**

La fotocamera può essere utilizzata con obiettivi senza CPU e obiettivi non dotati di meccanismi AI (obiettivi senza AI; ☐ 163).

### **Area immagine**

L'area immagine in formato DX è selezionata automaticamente quando viene collegato un obiettivo DX (☐ 51).



Area immagine

# Impostazioni di base

Alla prima accensione della fotocamera verrà visualizzata una finestra di dialogo di selezione della lingua. Scegliere una lingua e impostare data e ora. Non è possibile scattare foto prima di avere impostato data e ora.

## 1 Accendere la fotocamera.

Verrà visualizzata una finestra di dialogo per la selezione della lingua.

## 2 Selezionare una lingua.

Premere ▲ o ▼ per evidenziare la lingua desiderata, quindi premere **OK**.



## 3 Scegliere un fuso orario.

Verrà visualizzata una finestra di dialogo per la selezione del fuso orario. Premere ◀ o ▶ per evidenziare il fuso orario locale (il campo **UTC** visualizza la differenza fra il fuso orario selezionato e l'ora di Greenwich, detta UTC, in ore) e premere **OK**.



## 4 Scegliere un formato data.

Premere ▲ o ▼ per scegliere l'ordine di visualizzazione di anno, mese e giorno. Premere **OK** per andare al passaggio successivo.

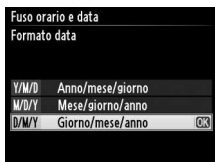

## 5 Attivare o disattivare l'ora legale.

Verranno visualizzate le opzioni per l'ora legale. L'ora legale è disattivata come valore predefinito; se è in vigore nel fuso orario locale, premere ▲ per evidenziare **Si** e premere OK.

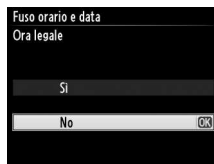

## 6 Impostare data e ora.

Verrà visualizzata la finestra di dialogo mostrata a destra. Premere ◀ o ▶ per selezionare una voce, ▲ o ▼ per modificare. Premere OK per impostare l'orologio e tornare al modo di ripresa (si noti che la fotocamera usa un orologio a 24 ore).

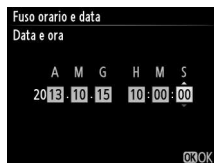

### Impostazione dell'orologio

Le impostazioni di lingua e data/ora possono essere modificate in qualsiasi momento utilizzando le opzioni **Lingua (Language)** (☞ 277) e **Fuso orario e data** (☞ 276) nel menu impostazioni. L'orologio della fotocamera può anche essere impostato utilizzando i dati forniti da un'unità GPS opzionale (☞ 170).

### La batteria dell'orologio

L'orologio della fotocamera è alimentato da una fonte di alimentazione autonoma e ricaricabile, che si ricarica se necessario quando la batteria principale è installata o quando la fotocamera è alimentata da un connettore di alimentazione e un adattatore CA opzionali (☞ 323). Con due giorni di ricarica, l'orologio sarà alimentato per circa tre mesi. Se la fotocamera visualizza un avviso all'avvio per indicare che l'orologio non è impostato e un'icona **CLOCK** lampeggia nella visualizzazione informazioni, la batteria dell'orologio è esaurita e l'ora è stata reimpostata. Impostare ora e data corrette sull'orologio.

### L'orologio della fotocamera

L'orologio della fotocamera è meno preciso della maggior parte degli orologi da polso e da parete. Confrontare regolarmente l'orologio della fotocamera con altri orologi più precisi e resettarlo se necessario.

# Regolazione della messa a fuoco del mirino

La fotocamera è dotata di una regolazione diottrica che consente di compensare i difetti della vista. Prima di inquadrare le immagini nel mirino, verificare che il display del mirino sia a fuoco.

## 1 Accendere la fotocamera.

Rimuovere il tappo dell'obiettivo e accendere la fotocamera.

## 2 Mettere a fuoco il mirino.

Ruotare il comando di regolazione diottrica finché le cornici area AF non sono a fuoco in modo nitido. Quando si aziona il comando di regolazione diottrica guardando dentro al mirino, fare attenzione a non mettersi inavvertitamente le dita o le unghie nell'occhio.

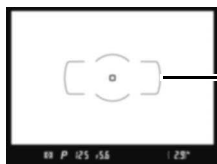
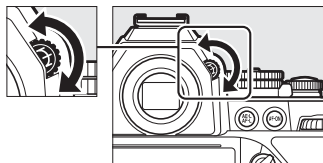



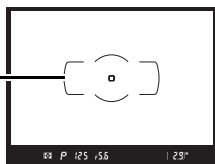

Mirino non a fuoco

Cornici area AF



Mirino a fuoco

### **Regolazione della messa a fuoco del mirino**

Se non si riesce a mettere a fuoco il mirino come descritto in precedenza, selezionare autofocus singolo (**AF-S**;  59), AF a punto singolo ( 62) e il punto AF centrale ( 65), quindi inquadrare un soggetto ad alto contrasto nel punto AF centrale e premere il pulsante di scatto a metà corsa per mettere a fuoco la fotocamera. Con la fotocamera messa a fuoco, utilizzare il comando di regolazione diottrica per mettere a fuoco in modo nitido il soggetto nel mirino. Se necessario, la messa a fuoco del mirino può essere regolata ulteriormente utilizzando lenti correttive opzionali ( 324).



# Fotografia di base e riproduzione

## Scatto di foto

### Accendere la fotocamera

Prima di scattare fotografie, accendere la fotocamera e verificare il livello della batteria e il numero di esposizioni rimanenti come descritto di seguito.

#### 1 Accendere la fotocamera.

Accendere la fotocamera. Il pannello di controllo si accende e il display nel mirino si illumina.

Interruttore di alimentazione

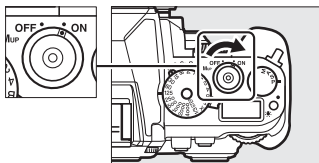

#### 2 Verificare il livello della batteria.

Verificare il livello della batteria nel pannello di controllo o nel mirino.



Icona		Descrizione
Pannello di controllo	Mirino	
	—	Batteria completamente carica.
	—	Batteria parzialmente scarica.
		Batteria quasi scarica. Caricare la batteria o preparare una batteria di ricambio.
		Batteria scarica; scatto disabilitato. Ricaricare o sostituire la batteria.
(lampeggia)	(lampeggia)	

### 3 Controllare il numero di esposizioni rimanenti.

Il pannello di controllo mostra il numero di foto che possono essere scattate con le impostazioni correnti (i valori superiori a 1000 vengono arrotondati per difetto al centinaio più vicino; ad esempio, i valori compresi tra 2900 e 2999 vengono visualizzati come 2,9 k). Quando questo numero arriva a zero,  lampeggia nei display di conteggio delle pose, mentre il tempo di posa visualizza **F u L L** o **F u L** lampeggianti. Inserire un'altra card di memoria o eliminare alcune foto.

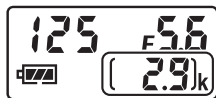

### Scegliere un modo di esposizione

Sollevare la ghiera di selezione modo di esposizione e ruotarla sull'impostazione desiderata.

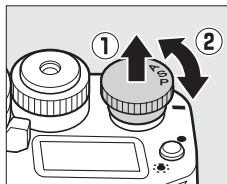

#### Pulizia del sensore di immagine

La fotocamera fa vibrare il filtro passa-basso che copre il sensore di immagine per rimuovere la polvere all'accensione o allo spegnimento della fotocamera (☐ 329).

## Preparazione della fotocamera

Quando si inquadrano le foto nel mirino, reggere l'impugnatura con la mano destra e con la sinistra sostenere il corpo macchina della fotocamera o l'obiettivo. Tenere i gomiti stretti leggermente sul busto per supporto e posizionare un piede di mezzo passo avanti all'altro per mantenere stabile la parte superiore del corpo. Quando si inquadrano foto con orientamento verticale, reggere la fotocamera come mostrato in basso delle tre illustrazioni a destra.

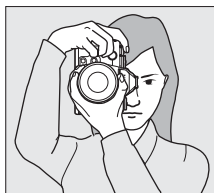
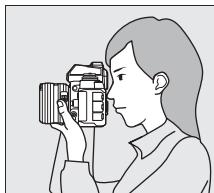
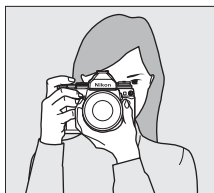

## Messa a fuoco e scatto

### 1 Premere il pulsante di

scatto a metà corsa.

Premere il pulsante di scatto a metà corsa per mettere a fuoco. Verrà visualizzato il punto AF attivo.



Punto AF

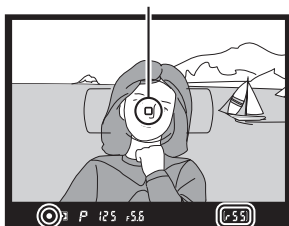

Indicatore di messa a fuoco

Capacità buffer

## 2 Controllare gli indicatori nel mirino.

Quando l'operazione di messa a fuoco è completata, l'indicatore di messa a fuoco (●) appare nel mirino.

Display del mirino	Descrizione
●	Soggetto a fuoco.
▶	Il punto AF è tra la fotocamera e il soggetto.
◀	Il punto AF è dietro al soggetto.
▶◀ (lampeggia)	La fotocamera non è in grado di mettere a fuoco il soggetto nel punto AF mediante l'autofocus.

Mentre il pulsante di scatto è premuto a metà corsa, la messa a fuoco viene bloccata ed il numero di esposizioni che è possibile salvare nel buffer di memoria ("r"; 47) viene visualizzato nel display del mirino.



Per informazioni sulla procedura da adottare quando la fotocamera non è in grado di mettere a fuoco mediante l'autofocus, fare riferimento a "Ottenere buoni risultati con l'autofocus" (61).

## 3 Scattare.

Premere delicatamente il pulsante di scatto fino in fondo per rilasciare l'otturatore e registrare la foto. Mentre la foto viene registrata sulla card di memoria, la spia di accesso card di memoria si accende. *Non*

*espellere la card di memoria né rimuovere o scollegare la fonte di alimentazione fino allo spegnimento della spia e al completamento della registrazione.*

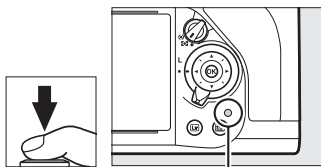

Spia di accesso card di memoria

## Il pulsante di scatto

La fotocamera dispone di un pulsante di scatto a due stadi. La fotocamera mette a fuoco quando il pulsante di scatto viene premuto a metà corsa. Premere il pulsante di scatto fino in fondo per scattare la foto.



Messa a fuoco: premere a metà corsa

Scattare: premere fino in fondo

## Il timer di standby

Le visualizzazioni di tempo di posa e apertura del pannello di controllo e del mirino si spengono dopo circa 6 secondi di inattività, riducendo il consumo della batteria. Premere il pulsante di scatto a metà corsa per riattivare il display. Il tempo che deve trascorrere prima che il timer di standby scada automaticamente può essere selezionato con la Personalizzazione c2 (**Timer di standby**,  251).

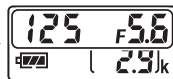
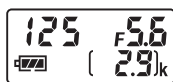

Esposimetri attivati

Esposimetri disattivati

Esposimetri attivati

## Display fotocamera spenta

Se la batteria e la card di memoria sono inserite, il numero di esposizioni rimanenti sarà visualizzato allo spegnimento della fotocamera.



Pannello di controllo



# Riproduzione di base

## 1 Premere il pulsante .

Sul monitor viene visualizzata una foto.

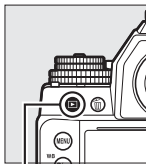

Pulsante 



## 2 Visualizzare ulteriori immagini.

È possibile visualizzare ulteriori immagini premendo ◀ o ▶. Per visualizzare informazioni aggiuntive sulla foto attuale, premere ▲ e ▼ (☞ 188).

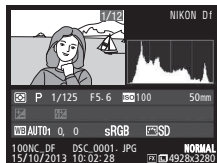

Per terminare la riproduzione e ritornare al modo di ripresa, premere il pulsante di scatto a metà corsa.



### **Mostra foto scattata**

Se **Si** è selezionato in **Mostra foto scattata** nel menu di riproduzione (☞ 232), le foto vengono visualizzate automaticamente nel monitor per alcuni secondi dopo lo scatto.

# Cancellazione delle foto indesiderate



Per cancellare la foto visualizzata correntemente nel monitor, premere il pulsante . *Una volta cancellate, le foto non possono più essere recuperate.*

## 1 Visualizzare la foto.

Visualizzare la foto che si desidera cancellare come descritto nella pagina precedente.



## 2 Cancellare la foto.

Premere il pulsante . Verrà visualizzata una finestra di conferma; premere nuovamente il pulsante  per cancellare l'immagine e tornare alla riproduzione.

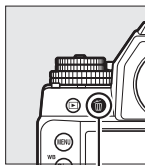

Pulsante 

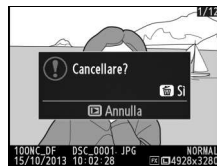

### **Cancella**

Per cancellare più foto selezionate (☐ 205), tutte le foto scattate in una data selezionata (☐ 206) o tutte le foto nella cartella attuale (☐ 205), utilizzare l'opzione **Cancella** nel menu di riproduzione.

# PS Modo di esposizione

Per scegliere un modo di esposizione, sollevare e ruotare la ghiera di selezione modo di esposizione.

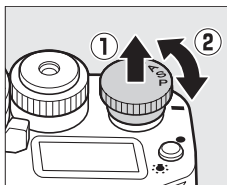

Modo	Descrizione
<b>P</b>	<b>Auto programmato</b> (☐ 38): la fotocamera imposta tempo di posa e apertura per un'esposizione ottimale. Consigliato per istantanee e in altre situazioni in cui vi sia poco tempo per regolare le impostazioni della fotocamera.
<b>S</b>	<b>Auto a priorità di tempi</b> (☐ 39): l'utente sceglie il tempo di posa; la fotocamera seleziona l'apertura per ottenere i migliori risultati. Utilizzare per bloccare o rendere confuso il movimento.
<b>A</b>	<b>Auto priorità diaframmi</b> (☐ 41): l'utente sceglie l'apertura; la fotocamera seleziona il tempo di posa per ottenere i migliori risultati. Utilizzare per rendere confuso lo sfondo o per mettere a fuoco sia i primi piani sia lo sfondo.
<b>M</b>	<b>Manuale</b> (☐ 42): l'utente controlla sia il tempo di posa sia l'apertura. Impostare il tempo di posa su Posa B ( <b>B</b> ) o Posa T ( <b>T</b> ) per esposizioni lunghe.



## **Tipi di obiettivo**

Quando si utilizza un obiettivo CPU dotato di ghiera diaframma (☐ 320), bloccare la ghiera diaframma sull'apertura minima (numero f/ più elevato). Gli obiettivi di tipo G ed E non sono dotati di una ghiera diaframma.

Quando si utilizzano obiettivi senza CPU (☐ 163), selezionare il modo di esposizione **A** o **M** e impostare il diaframma usando la ghiera diaframma. Se il modo di esposizione **P** o **S** viene selezionato con un obiettivo senza CPU, la fotocamera funzionerà in modo di esposizione **A** e **A** apparirà nel mirino. Per ulteriori informazioni, vedere pagina 318.

## **Obiettivi senza CPU (☐ 163)**

Utilizzare la ghiera diaframma per regolare il diaframma. Se l'apertura massima dell'obiettivo è stata specificata utilizzando l'opzione **Dati**

**obiettivo senza CPU** nel menu impostazioni (☐ 163) quando è montato un obiettivo senza CPU, il numero f/ attuale verrà visualizzato nel mirino e nel pannello di controllo, arrotondato all'arresto più vicino. Altrimenti, le visualizzazioni del diaframma mostreranno solo il numero di arresti ( $\Delta F$ , con l'apertura massima del diaframma mostrata come  $\Delta F0$ ) e il numero f/ deve essere letto dalla ghiera diaframma. Il diaframma per obiettivi non dotati di meccanismi AI (obiettivi senza AI) viene regolato utilizzando la ghiera diaframma. Le modifiche al diaframma non vengono visualizzate nei display della fotocamera; utilizzare la ghiera secondaria per impostare il diaframma selezionato per la fotocamera con la ghiera diaframma (☐ 168).



## P: Auto programmato

In questo modo, la fotocamera regola automaticamente tempo di posa e diaframma in base a un programma integrato per garantire un'esposizione ottimale nella maggior parte delle situazioni.

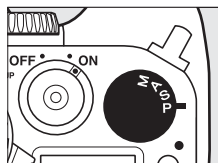

PS  
AM

### **Programma flessibile**

Nel modo di esposizione **P**, è possibile selezionare diverse combinazioni di tempi di posa e diaframma ruotando la ghiera di comando principale mentre gli esposimetri sono attivi ("programma flessibile"). Ruotare la ghiera verso destra per diaframmi più aperti (numeri f/ bassi) che consentono di rendere confusi i dettagli dello sfondo o per tempi di posa veloci che consentono di "fermare" i movimenti. Ruotare la ghiera verso sinistra per diaframmi più chiusi (numero f/ elevato) che consentono di aumentare la profondità di campo o per tempi di posa lunghi che consentono di sfocare i movimenti. Tutte le combinazioni producono la stessa esposizione. Quando il programma flessibile è attivo, nel mirino viene visualizzato un indicatore **\***. Per ripristinare le impostazioni predefinite del tempo di posa e del diaframma, ruotare la ghiera di comando principale finché l'indicatore non sarà più visualizzato, scegliere un altro modo di esposizione o spegnere la fotocamera.

### **Vedere anche**

Vedere pagina 339 per informazioni sul programma di esposizione integrato.

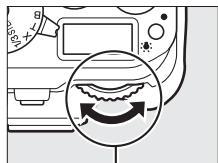

**Ghiera di comando principale**

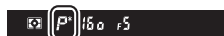

**Mirino**

## S: Auto a priorità di tempi

Nel modo auto a priorità di tempi, l'utente ruota la ghiera tempo di posa per selezionare il tempo di posa, mentre la fotocamera seleziona automaticamente il diaframma per garantire un'esposizione ottimale. La ghiera si blocca alle impostazioni di **1/3 STEP**, **X** e **T**; per scegliere un'altra impostazione, tenere premuto il pulsante di sblocco ghiera tempo di posa ruotando allo stesso tempo la ghiera.

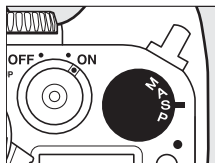

### Ghiera tempo di posa

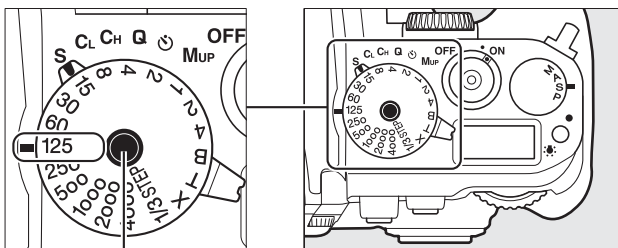

### Pulsante di sblocco ghiera tempo di posa

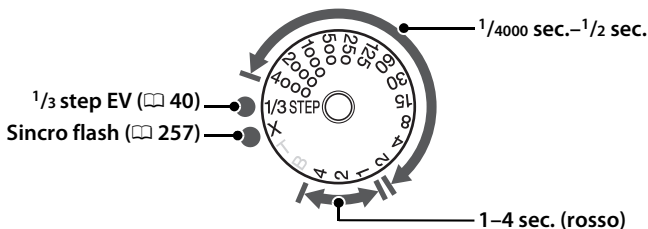

- Le impostazioni di **T** (posa T, □ 44) e **B** (posa B, □ 44) hanno effetto solo nel modo di esposizione **M**.

### Vedere anche

Per informazioni sull'uso della ghiera di comando per la regolazione fine del tempo di posa selezionato con la ghiera tempo di posa, vedere Personalizzazione f11 (**Regol. facil. tempo di posa**; □ 270). Fare riferimento a pagina 347 per informazioni sulla procedura da seguire se l'indicatore "b u l b" o "- -" lampeggiante viene visualizzato sui display dei tempi di posa.

## 1/3 STEP (Modi di esposizione S e M)

Quando la ghiera tempo di posa viene ruotata su **1/3 STEP**, il tempo di posa può essere regolato in incrementi di  $1/3$  EV ruotando la ghiera di comando principale; il tempo di posa selezionato è visualizzato nel pannello di controllo e nel mirino. Scegliere valori compresi tra  $1/4000$  e 30 sec. Nel modo di esposizione **M**, è possibile utilizzare le velocità di "Posa B" e "Posa T" per registrare esposizioni lunghe.

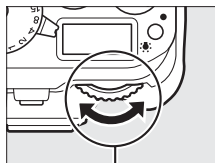
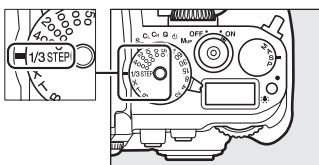

Ghiera di comando principale



## A: Auto priorità diaframmi

Nel modo auto priorità diaframmi, l'utente seleziona il diaframma, mentre la fotocamera seleziona automaticamente il tempo di posa per produrre l'esposizione ottimale. Per scegliere un diaframma compreso tra il minimo e il massimo valore per l'obiettivo, ruotare la ghiera secondaria mentre gli esposimetri sono attivi; il diaframma selezionato viene mostrato nel pannello di controllo e nel mirino.

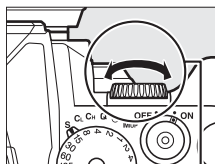
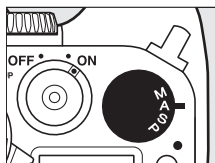

Ghiera secondaria



PS  
AM

### Obiettivi con ghiera diaframma

Se **Ghiera diaframma** è selezionata per Personalizzazione f7 (**Personalizzazione ghiera**) > **Impostazione diaframma** (☐ 268), il diaframma può essere impostato mediante la ghiera diaframma.

### Anteprima profondità di campo

Per vedere in anteprima gli effetti del diaframma, tenere premuto il pulsante **Pv**. L'obiettivo verrà bloccato sul valore del diaframma selezionato dalla fotocamera (modi di esposizione **P** e **S**) o sul valore scelto dall'utente (modi di esposizione **A** ed **M**), consentendo l'anteprima della profondità di campo nel mirino.

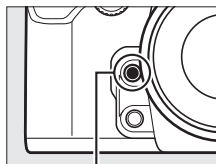

Pulsante Pv

### Personalizzazione e5—Lampi flash pilota

Questa impostazione controlla se un flash esterno opzionale che supporta il Sistema di illuminazione creativa Nikon (CLS; ☐ 118) debba emettere un lampo flash pilota quando viene premuto il pulsante **Pv**. Per ulteriori informazioni, vedere pagina 259.

## M: Manuale

Nel modo di esposizione manuale, l'utente controlla sia il tempo di posa sia il diaframma.

Con gli esposimetri accesi, ruotare la ghiera secondaria per impostare il diaframma su valori compresi tra il minimo e il massimo per l'obiettivo; per impostare il tempo di posa,

tenere premuto il pulsante di sblocco ghiera tempo di posa, ruotando allo stesso tempo la ghiera tempo di posa. Utilizzare gli indicatori di esposizione per verificare l'esposizione.

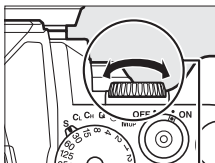
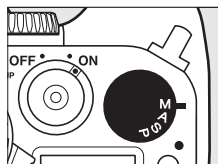

Ghiera secondaria

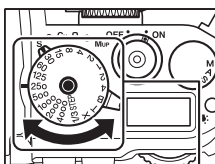
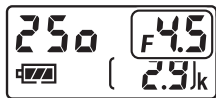

Ghiera tempo di posa

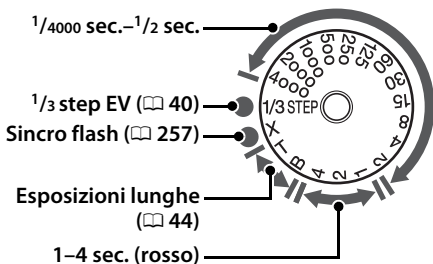

### **Obiettivi con ghiera diaframma**

Se **Ghiera diaframma** è selezionata per Personalizzazione f7 (**Personalizzazione ghiera**) > **Impostazione diaframma** (☐ 268), il diaframma può essere impostato mediante la ghiera diaframma.

### **L'indicatore di esposizione**

Se viene selezionato un tempo di posa diverso da "posa T" o "posa B", l'indicatore di esposizione nel mirino indica se la fotografia risulterà sottoesposta o sovraesposta con le impostazioni correnti. Se i limiti del sistema di misurazione esposimetrica vengono superati, il display lampeggia.

Esposizione ottimale	Sottoesposizione di 1/3 EV	Sovraesposizione di più di 2 EV
- . . 0   . . +	- . . 0   . . +	- . . 0  ■■■■▶+

### **Vedere anche**

Per informazioni sull'uso della ghiera di comando per la regolazione fine del tempo di posa selezionato con la ghiera tempo di posa, vedere Personalizzazione f11 (**Regol. facil. tempo di posa**; ☐ 270). Per informazioni sull'inversione degli indicatori di esposizione, in modo che i valori negativi vengano visualizzati a destra e quelli positivi a sinistra, fate riferimento a Personalizzazione f10 (**Inverti indicatori**, ☐ 269).

## ■ ■ **Esposizioni lunghe (solo modo M)**

Selezionare i seguenti tempi di posa per tempi di esposizione lunghi di luci in movimento, stelle, scenari notturni o fuochi d'artificio.

- **Posa B (B):** l'otturatore rimane aperto mentre il pulsante di scatto viene mantenuto premuto. Per evitare sfocature, utilizzare un treppiedi oppure un telecomando (☐ 325) o un cavo di scatto opzionali (☐ 325).
- **Posa T (T):** avviare l'esposizione usando il pulsante di scatto della fotocamera, un cavo di scatto o un telecomando opzionali. L'otturatore rimane aperto per trenta minuti o finché non si preme il pulsante una seconda volta.



**Lunghezza  
dell'esposizione:  
35 sec.  
Apertura: f/25**

PS  
AM

Prima di procedere, installare la fotocamera su un treppiedi oppure collocarla su una superficie piana e stabile. Per evitare perdita di alimentazione prima del completamento dell'esposizione, utilizzare una batteria completamente carica o un adattatore CA e un connettore di alimentazione opzionali. Si noti che del disturbo (macchie luminose, pixel luminosi distribuiti in modo casuale o effetto nebbia) potrebbe essere presente in esposizioni lunghe; prima di riprendere, scegliere **Sì** per **NR su esposizioni lunghe** nel menu di ripresa (☐ 242). Per evitare che la luce che penetra attraverso il mirino interferisca con le foto o con l'esposizione, coprire il mirino con il coprioculare in dotazione (☐ 23).

## 1 Ruotare la ghiera di selezione modo di esposizione su M.

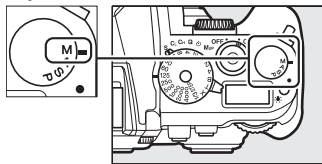



## 2 Scegliere un tempo di posa.

Mantenendo premuto il pulsante di sblocco della ghiera di selezione tempo di posa, ruotare la ghiera di selezione tempo di posa su **B** (posa B) o **T** (posa T; se la ghiera di selezione tempo di posa viene ruotata su **1/3 STEP**, è possibile scegliere il tempo di posa ruotando la ghiera di comando principale). Con un tempo di posa di "Posa B", il pannello di controllo e il mirino mostrano **bulb**, mentre - - viene visualizzato quando è selezionato "Posa T".

### Ghiera tempo di posa

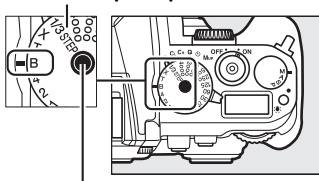

### Pulsante di sblocco ghiera tempo di posa

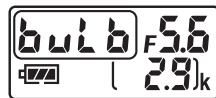

Posa B

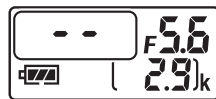

Posa T

## 3 Aprire l'otturatore.

**Posa B:** dopo la messa a fuoco, premere il pulsante di scatto sulla fotocamera, sul cavo di scatto o sul telecomando opzionali fino in fondo. Tenere premuto il pulsante di scatto fino al termine dell'esposizione.

**Posa T:** premere il pulsante di scatto fino in fondo.

## 4 Chiudere l'otturatore.

**Posa B:** rimuovere il dito dal pulsante di scatto.

**Posa T:** premere il pulsante di scatto fino in fondo. La ripresa termina automaticamente dopo trenta minuti.

# Modo di scatto

## Scelta di un modo di scatto

Per scegliere un modo di scatto, ruotare la ghiera modo di scatto sull'impostazione desiderata (☐ 7).

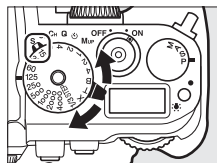

Modo	Descrizione
S	<b>Fotogramma singolo:</b> la fotocamera scatta una foto a ogni pressione del pulsante di scatto.
CL	<b>Continuo a bassa velocità:</b> quando il pulsante di scatto viene mantenuto premuto, la fotocamera registra 1-5 fotogrammi al secondo. <sup>1</sup> Si può scegliere la frequenza fotogrammi utilizzando la Personalizzazione d5 ( <b>Vel. scatto modo seq. CL</b> , ☐ 254).
CH	<b>Continuo ad alta velocità:</b> quando il pulsante di scatto viene mantenuto premuto, la fotocamera registra fino a 5,5 fotogrammi al secondo. <sup>2</sup>
Q	<b>Scatto discreto:</b> come per il fotogramma singolo, tranne che lo specchio non torna a posto durante la pressione fino in fondo del pulsante di scatto, permettendo all'utente di controllare il momento dello scatto effettuato dallo specchio, che risulta inoltre essere più discreto che in modo fotogramma singolo. Inoltre, il segnale acustico non si attiva indipendentemente dall'impostazione selezionata per Personalizzazione d1 ( <b>Segnale acustico</b> ; ☐ 253).
☺	<b>Autoscatto:</b> per scattare foto con l'autoscatto (☐ 48).
MUP	<b>M-Up:</b> scegliere questo modo per ridurre al minimo il movimento della fotocamera per la fotografia con teleobiettivo o Macro close-up o in altre situazioni in cui il minimo movimento della fotocamera potrebbe causare fotografie sfocate.

1 Frequenza fotogrammi media con batteria EN-EL14a, AF-continuo, esposizione manuale o auto a priorità di tempi, tempo di posa di  $1/200$  sec. o più veloce, rimanenti impostazioni diverse da Personalizzazione d5 con valori predefiniti e memoria rimanente nel buffer di memoria.

2 Frequenza fotogrammi media con batteria EN-EL14a, AF-continuo, esposizione manuale o auto a priorità di tempi, tempo di posa di  $1/200$  sec. o più veloce, altre impostazioni con valori predefiniti e memoria rimanente nel buffer di memoria.

La frequenza di scatto si riduce con tempi di posa lunghi o aperture molto piccole (numeri f/ elevati), quando la riduzione vibrazioni è attiva (disponibile con gli obiettivi VR) o il controllo automatico ISO è attivo (☐ 70, 72) oppure quando il livello della batteria è basso.

### Il buffer di memoria

La fotocamera è dotata di un buffer di memoria per la memorizzazione temporanea, permettendo così di continuare la ripresa mentre le immagini vengono salvate sulla card di memoria. È possibile scattare fino a 100 foto in successione; si noti, tuttavia, che la frequenza di scatto diminuisce quando il buffer di memoria è pieno (r 00). Il

numero approssimativo di immagini che è possibile salvare nel buffer con le impostazioni attuali viene visualizzato nei display del numero di esposizioni rimanenti del mirino e del pannello di controllo premendo il pulsante di scatto. L'illustrazione a destra mostra il display che indica lo spazio disponibile nel buffer di memoria per circa 55 foto.

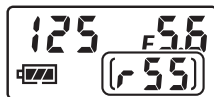

Mentre le foto vengono registrate sulla card di memoria, la spia di accesso card di memoria si accende. A seconda delle condizioni di ripresa e delle prestazioni della card di memoria, la registrazione potrebbe durare da pochi secondi a qualche minuto. *Non rimuovere la card di memoria né rimuovere o scollegare la fonte di alimentazione fino allo spegnimento della spia di accesso.* Se la fotocamera viene spenta quando sono ancora presenti dati nel buffer, l'alimentazione non si spegne fino a quando tutte le immagini nel buffer non sono state registrate. Se la batteria si scarica quando ci sono ancora immagini nel buffer, il rilascio dell'otturatore viene disabilitato e le immagini vengono trasferite sulla card di memoria.

### Live view

Se il modo di scatto continuo viene utilizzato nella fotografia live view (☐ 172), le foto verranno visualizzate al posto della visuale dell'obiettivo mentre il pulsante di scatto è premuto.

### Vedere anche

Per informazioni sul numero massimo di foto che è possibile scattare in un'unica sequenza, fare riferimento a Personalizzazione d6 (**Limite scatto continuo**, ☐ 254). Per informazioni sul numero di immagini che è possibile scattare in un'unica sequenza, fare riferimento a pagina 364.



# Modo autoscatto

L'autoscatto può essere utilizzato per ridurre il movimento della fotocamera o per gli autoritratti.

## 1 Installare la fotocamera su un treppiedi.

Installare la fotocamera su un treppiedi oppure collocarla su una superficie piana e stabile.

## 2 Selezionare il modo autoscatto.

Ruotare la ghiera modo di scatto su .

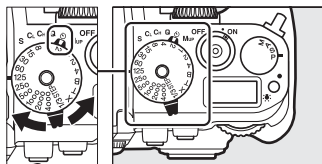

Ghiera modo di scatto

## 3 Inquadrare la foto.

### Coprire il mirino



Per evitare che la luce che penetra attraverso il mirino interferisca con le foto e l'esposizione, coprire il mirino con il coprioculare DK-26 in dotazione (📖 23).

## 4 Scattare la foto.

Premere il pulsante di scatto a metà corsa per mettere a fuoco, quindi premerlo fino in fondo per avviare l'autoscatto (si noti che il timer non si avvierà se la fotocamera non è in grado di mettere a fuoco o in altre situazioni in cui non è possibile rilasciare l'otturatore). La spia autoscatto inizia a lampeggiare. Due secondi prima di scattare la foto, la spia autoscatto smette di lampeggiare. L'otturatore sarà rilasciato dieci secondi dopo l'avvio dell'autoscatto. Per annullare la ripresa, selezionare un altro modo di scatto.



 **Vedere anche**

Per informazioni sulla scelta della durata dell'autoscatto, del numero di scatti da eseguire e dell'intervallo fra gli scatti, fare riferimento a Personalizzazione c3 (**Autoscatto**;  252). Per informazioni sul controllo dei segnali acustici prodotti quando si usa l'autoscatto, vedere Personalizzazione d1 (**Segnale acustico**;  253).



# Modo M-Up

Scegliere questo modo per ridurre al minimo la sfocatura causata dal movimento della fotocamera quando lo specchio è sollevato. È consigliato l'uso di un treppiedi.

- 1 Selezionare il modo M-Up.**  
Ruotare la ghiera modo di scatto su **MUP**.

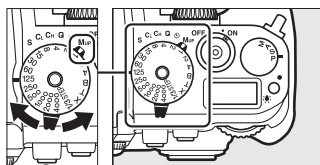

Ghiera modo di scatto

- 2 Sollevare lo specchio.**  
Inquadrare l'immagine, mettere a fuoco, quindi premere il pulsante di scatto fino in fondo per sollevare lo specchio.



**M-Up**

Quando lo specchio è sollevato, le foto non possono essere inquadrare nel mirino e l'autofocus e la misurazione esposimetrica non vengono eseguiti.

- 3 Scattare una foto.**  
Premere nuovamente il pulsante di scatto fino in fondo per scattare una foto. Per evitare le sfocature causate dal movimento della fotocamera, premere delicatamente il pulsante di scatto. Lo specchio si abbassa al termine della ripresa.



**Modo M-Up**

Se non viene eseguita nessuna operazione per circa 30 sec. dopo che lo specchio è stato sollevato, verrà automaticamente scattata una foto.

# Opzioni di registrazione immagini

## Area immagine

Scegliere un'area immagine da FX (36×24) 1,0× e DX (24×16) 1,5×.

Display del mirino



Foto con area immagine FX (36×24)

Foto con area immagine DX (24×16)

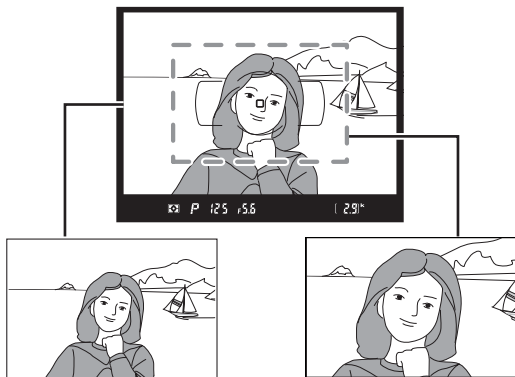

### Obiettivi DX

Gli obiettivi DX sono progettati per l'uso con le fotocamere in formato DX e dispongono di un angolo di campo più piccolo rispetto agli obiettivi delle fotocamere in formato 35 mm. Se **Ritaglio DX auto** è disattivato e **FX (36×24) 1.0×** (formato FX) è selezionato per **Scegli area immagine** quando è collegato un obiettivo DX, i bordi dell'immagine potrebbero essere oscurati. Ciò potrebbe non essere evidente nel mirino, ma durante la riproduzione delle immagini si potrebbe notare una riduzione della risoluzione o l'oscuramento dei bordi dell'immagine.

## ■ ■ Scegli area immagine

Scegliere l'area immagine utilizzata quando è collegato un obiettivo non DX o un obiettivo DX con **No** selezionato per **Ritaglio DX auto** (☞ 53).



Opzione	Descrizione
 <b>FX (36×24) 1.0× (formato FX)</b>	Le immagini sono registrate in formato FX utilizzando l'area completa del sensore di immagine (36,0 × 23,9 mm), producendo un angolo di campo equivalente a quello di un obiettivo NIKKOR su una fotocamera in formato 35 mm.
 <b>DX (24×16) 1.5× (formato DX)</b>	Per scattare le foto in formato DX viene utilizzata un'area al centro del sensore di immagine da 23,4 × 15,5 mm. Per calcolare la lunghezza focale approssimativa dell'obiettivo in formato 35 mm, moltiplicare per 1,5.

## ■ ■ Ritaglio DX auto

Scegliere se selezionare automaticamente un ritaglio DX quando è collegato un obiettivo DX.



Opzione	Descrizione
<b>Sì</b>	La fotocamera seleziona automaticamente il ritaglio DX quando è collegato l'obiettivo DX. Se è collegato un altro obiettivo, verrà utilizzato il ritaglio selezionato per <b>Scegli area immagine</b> .
<b>No</b>	Viene utilizzato il ritaglio selezionato per <b>Scegli area immagine</b> .

### Il display del mirino

Il ritaglio in formato DX è mostrato a destra; l'area all'esterno del ritaglio può venire visualizzata in grigio quando **No** è selezionato per Personalizzazione a5 (**Illuminazione punto AF**) > **Illuminazione punti AF** (☞ 248).



**Formato DX**



Si può impostare l'area immagine utilizzando l'opzione **Area immagine** nel menu di ripresa oppure premendo un controllo e ruotando una ghiera di comando.

## ■ Il menu area immagine

### 1 Selezionare Area immagine nel menu di ripresa.

Per visualizzare i menu, premere **MENU**. Selezionare **Area immagine** nel menu di ripresa (☞ 235) e premere ►.

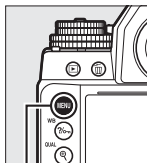

Pulsante MENU



### 2 Scegliere un'opzione.

Selezionare **Ritaglio DX auto** o **Scegli area immagine** e premere ►.

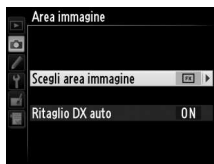

### 3 Regolare le impostazioni.

Scegliere un'opzione e premere **OK**. Il ritaglio selezionato viene visualizzato nel mirino (☞ 52).

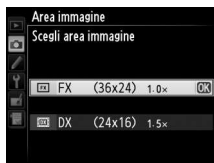

#### **Area immagine**

L'opzione selezionata è mostrata nella visualizzazione informazioni.

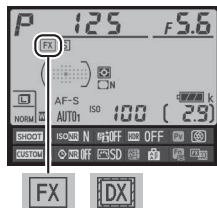

## ■ Controlli della fotocamera

### 1 Assegnare la selezione dell'area immagine a un controllo della fotocamera.

Selezionare **Scegli area immagine** per l'opzione "premere + ghiera comandi" per un controllo della fotocamera nel menu Personalizzazioni (☞ 266). La selezione dell'area immagine può essere assegnata al pulsante **Fn** (Personalizzazione f4, **Funzione pulsante Fn**, ☞ 263), al pulsante **Pv** (Personalizzazione f5, **Funzione puls. anteprima**, ☞ 266) o al pulsante <sup>AE-L</sup><sub>AF-L</sub> **AE-L/AF-L** (Personalizzazione f6, **Funzione pulsante AE-L/AF-L**, ☞ 267).

### 2 Utilizzare il controllo selezionato per scegliere un'area immagine.

Si può selezionare l'area immagine premendo il pulsante selezionato e ruotando la ghiera di comando principale o secondaria fino a visualizzare il ritaglio desiderato nel mirino (☞ 51).

Si può visualizzare l'opzione attualmente selezionata per l'area immagine premendo il pulsante per visualizzare l'area immagine nel mirino o nella visualizzazione informazioni. Il formato FX è visualizzato come "36-24" e il formato DX come "24-16".

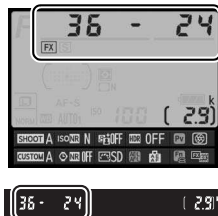

#### ✓ Ritaglio DX auto

Il comando selezionato non può essere utilizzato per scegliere l'area immagine quando è collegato un obiettivo DX e **Ritaglio DX auto** è attivo.

#### ✎ Dimensione dell'immagine

La dimensione dell'immagine varia a seconda dell'opzione selezionata per l'area immagine (☞ 58).

# Qualità e dimensione dell'immagine

La qualità e la dimensione dell'immagine, insieme, determinano lo spazio occupato da ciascuna foto sulla card di memoria. Le foto di migliore qualità e dimensioni maggiori possono essere stampate in formati più grandi, ma richiedono più spazio in memoria, pertanto nelle card di memoria è possibile memorizzare un numero minore di queste immagini (📄 364).

## Qualità dell'immagine

Scegliere un formato file e un rapporto di compressione (qualità dell'immagine).

Opzione	Tipo file	Descrizione
NEF (RAW)	NEF	I dati RAW provenienti dal sensore di immagine vengono salvati direttamente nella card di memoria. Le impostazioni come il bilanciamento del bianco e il contrasto possono essere regolate dopo lo scatto.
TIFF (RGB)	TIFF (RGB)	Le immagini TIFF-RGB senza compressione vengono registrate a una profondità di 8 bit per canale (colore a 24 bit). TIFF è supportato da una vasta gamma di applicazioni di imaging.
JPEG Fine	JPEG	Le immagini in formato JPEG vengono registrate con un rapporto di compressione di circa 1:4 (qualità fine).*
JPEG Normal		Le immagini in formato JPEG vengono registrate con un rapporto di compressione di circa 1:8 (qualità normale).*
JPEG Basic		Le immagini in formato JPEG vengono registrate con un rapporto di compressione di circa 1:16 (qualità di base).*
NEF (RAW) + JPEG Fine	NEF/ JPEG	Vengono salvate due immagini, un'immagine NEF (RAW) e un'immagine JPEG di qualità Fine.
NEF (RAW) + JPEG Normal		Vengono salvate due immagini, un'immagine NEF (RAW) e un'immagine JPEG di qualità Normal.
NEF (RAW) + JPEG Basic		Vengono salvate due immagini, un'immagine NEF (RAW) e un'immagine JPEG di qualità Basic.

\* **Priorità dimensione** selezionato per **Compressione JPEG**.



La qualità dell'immagine può essere impostata premendo il pulsante **QUAL** e ruotando la ghiera di comando principale fino a visualizzare l'impostazione desiderata nella visualizzazione informazioni.

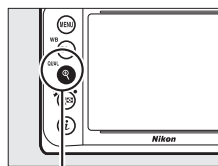

Pulsante **QUAL**

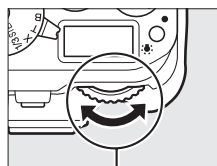

Ghiera di comando principale



Visualizzazione informazioni

### Il menu di ripresa

La qualità dell'immagine può essere regolata anche mediante l'opzione **Qualità dell'immagine** nel menu di ripresa (☞ 235).



### Foto NEF (RAW)

Le foto NEF (RAW) possono essere visualizzate sulla fotocamera o utilizzando software quali Capture NX 2 (disponibile separatamente; ☞ 325) o ViewNX 2 (disponibile sul CD di ViewNX 2 in dotazione). L'opzione selezionata per la dimensione dell'immagine non influisce sulla dimensione delle foto NEF (RAW); quando vengono visualizzate su un computer, le foto NEF (RAW) sono delle dimensioni specificate per le immagini grandi (dimensione ) nella tabella a pagina 58. È possibile creare copie delle foto NEF (RAW) in formato JPEG utilizzando l'opzione **Elaborazione NEF (RAW)** nel menu di ritocco (☞ 300).



### NEF + JPEG

Quando le foto scattate con le impostazioni NEF (RAW) + JPEG sono visualizzate sulla fotocamera, verrà visualizzata solo la foto JPEG. Quando le foto scattate con queste impostazioni vengono cancellate, sia le immagini NEF che le immagini JPEG saranno cancellate.

Il menu di ripresa contiene le seguenti opzioni. Premere il pulsante MENU per visualizzare i menu, selezionare l'opzione desiderata e premere ►.

### ■■ **Compressione JPEG**

Scegliere il tipo di compressione per le foto JPEG.

Opzione	Descrizione
 <b>Priorità dimensione</b>	Le immagini sono compresse per produrre file di dimensioni relativamente uniformi.
 <b>Qualità ottimale</b>	Qualità dell'immagine ottimale. La dimensione del file varia a seconda della scena registrata.

### ■■ **Registrazione NEF (RAW) > Tipo**

Scegliere il tipo di compressione per le foto in formato NEF (RAW).

Opzione	Descrizione
<input type="checkbox"/> <b>Compressione senza perdita</b>	Le immagini NEF sono compresse tramite un algoritmo reversibile, che riduce la dimensione del file di circa il 20–40% senza alcun effetto sulla qualità dell'immagine.
<input type="checkbox"/> <b>Compressione maggiore</b>	Le immagini NEF sono compresse tramite un algoritmo non reversibile, che riduce la dimensione del file di circa il 35–55% senza quasi alcun effetto sulla qualità dell'immagine.
<input type="checkbox"/> <b>Senza compressione</b>	Le immagini NEF non sono compresse.

### ■■ **Registrazione NEF (RAW) > Profondità di bit NEF (RAW)**

Scegliere una profondità di bit per le foto NEF (RAW).

Opzione	Descrizione
12-bit <b>12 bit</b>	Le immagini in formato NEF (RAW) sono registrate a una profondità di bit di 12 bit.
14-bit <b>14 bit</b>	Le foto NEF (RAW) sono registrate a una profondità di bit di 14 bit, producendo file più grandi di quelle con profondità di bit di 12 bit, ma aumentando i dati di colore registrati.



## Dimensione dell'immagine

La dimensione dell'immagine viene misurata in pixel. Scegliere tra **L** (grande), **M** (media) o **S** (piccola) (si noti che la dimensione dell'immagine varia in base all'opzione selezionata per **Area immagine**,  51):

Area immagine	Opzione	Dimensione (pixel)	Dimensione di stampa (cm)*
FX (36×24) 1.0× (Formato FX)	Grande	4928 × 3280	41,7 × 27,8
	Medio	3696 × 2456	31,3 × 20,8
	Piccolo	2464 × 1640	20,9 × 13,9
DX (24×16) 1.5× (formato DX)	Grande	3200 × 2128	27,1 × 18,0
	Medio	2400 × 1592	20,3 × 13,5
	Piccolo	1600 × 1064	13,5 × 9,0

\* Risoluzione approssimativa di 300 dpi per la stampa. La dimensione di stampa in pollici è uguale alla dimensione dell'immagine in pixel divisa per la risoluzione stampante in dots per inch (dpi; 1 pollice=circa 2,54 cm).

La dimensione dell'immagine può essere impostata premendo il pulsante  (**QUAL**) e ruotando la ghiera secondaria fino a visualizzare l'impostazione desiderata nella visualizzazione informazioni.

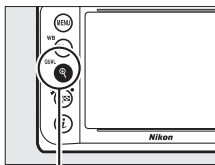

Pulsante  (**QUAL**)

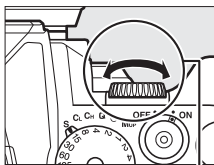

Ghiera secondaria



Visualizzazione informazioni

### Il menu di ripresa

La dimensione dell'immagine può essere regolata anche mediante l'opzione **Dimensione dell'immagine** nel menu di ripresa ( 235).



# Messa a fuoco

In questa sezione sono descritte le opzioni di messa a fuoco disponibili quando le foto vengono inquadrare nel mirino. È possibile regolare la messa a fuoco automaticamente (vedere di seguito) o manualmente (☞ 68). È inoltre possibile selezionare il punto AF per la messa a fuoco automatica o manuale (☞ 64) oppure utilizzare il blocco della messa a fuoco per ricomporre le foto dopo la messa a fuoco (☞ 66).

## Autofocus

Per utilizzare l'autofocus, ruotare il selettore modo di messa a fuoco su **AF**.

Selettore modo di messa a fuoco

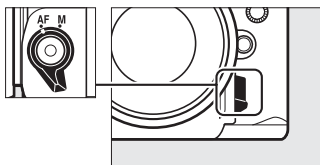

## Modo autofocus

Scegliere fra i seguenti modi autofocus:

Modo	Descrizione
AF-S	<b>AF singolo:</b> per soggetti fermi. La messa a fuoco si blocca quando il pulsante di scatto viene premuto a metà corsa. Con le impostazioni predefinite, è possibile rilasciare l'otturatore solamente quando viene visualizzato l'indicatore di messa a fuoco (●) ( <i>priorità alla messa a fuoco</i> ; ☞ 246).
AF-C	<b>AF-continuo:</b> per soggetti in movimento. La fotocamera mette a fuoco in maniera continua durante la pressione a metà corsa del pulsante di scatto; se il soggetto si muove, la fotocamera utilizzerà la <i>messa a fuoco a inseguimento predittivo</i> (☞ 60) per prevedere la distanza finale dal soggetto e, se necessario, regolare la messa a fuoco. Con le impostazioni predefinite, è possibile rilasciare l'otturatore indipendentemente dalla messa a fuoco del soggetto ( <i>priorità di scatto</i> ; ☞ 246).

Il modo autofocus può essere selezionato premendo il pulsante modo AF e ruotando la ghiera di comando principale fino a visualizzare l'impostazione desiderata sul mirino.

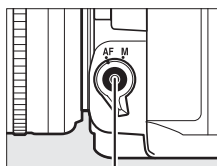

Pulsante modo AF

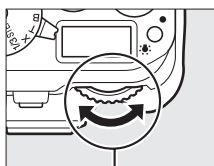

Ghiera di comando principale



AF-S



AF-C

#### Il pulsante AF-ON

Per mettere a fuoco la fotocamera, premere il pulsante AF-ON ha lo stesso effetto della pressione del pulsante di scatto a metà corsa.

Pulsante AF-ON

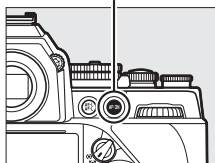

#### Messa a fuoco a inseguimento predittivo

Nel modo AF-C, la fotocamera avvierà la messa a fuoco a inseguimento predittivo se il soggetto si allontana o si avvicina alla fotocamera mentre il pulsante di scatto viene premuto a metà corsa oppure se viene premuto il pulsante AF-ON. Ciò permette alla fotocamera di mantenere la messa a fuoco mentre cerca di prevedere dove si situerà il soggetto quando l'otturatore verrà rilasciato.

#### Vedere anche

Per informazioni sull'utilizzo della priorità della messa a fuoco nel modo AF-continuo, fare riferimento a Personalizzazione a1 (**Selezione priorità AF-C**, □ 246). Per informazioni sull'utilizzo della priorità di scatto nel modo AF singolo, fare riferimento a Personalizzazione a2 (**Selezione priorità AF-S**, □ 246). Per informazioni sulle opzioni autofocus disponibili nel live view, fare riferimento a pagina 175.



## Ottenere buoni risultati con l'autofocus

L'autofocus non permette di ottenere prestazioni ottimali nelle condizioni elencate di seguito. Lo scatto dell'otturatore potrebbe essere disattivato se la fotocamera non è in grado di effettuare la messa a fuoco in queste condizioni, oppure l'indicatore di messa a fuoco (●) potrebbe essere visualizzato e la fotocamera potrebbe emettere un segnale acustico, consentendo lo scatto anche quando il soggetto non è a fuoco. In questi casi, mettere a fuoco manualmente (☞ 68) o utilizzare il blocco della messa a fuoco (☞ 66) per mettere a fuoco un altro soggetto alla stessa distanza, quindi ricomporre la foto.



*Contrasto minimo o inesistente tra il soggetto e lo sfondo.*

**Esempio:** il soggetto è dello stesso colore dello sfondo.



*Il punto AF contiene oggetti posti a distanze diverse dalla fotocamera.*

**Esempio:** il soggetto è all'interno di una gabbia.

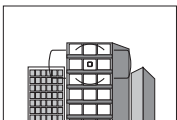

*Il soggetto è dominato da motivi geometrici regolari.*

**Esempio:** persiane o una fila di finestre di un grattacielo.

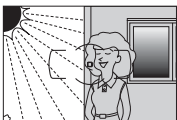

*Il punto AF contiene aree con differenze di luminosità molto forti.*

**Esempio:** il soggetto è per metà in ombra.

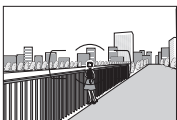

*Gli oggetti sullo sfondo appaiono più grandi rispetto al soggetto.*

**Esempio:** un edificio è nell'inquadratura dietro il soggetto.

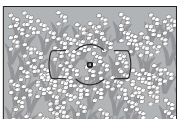

*Il soggetto contiene molti dettagli particolareggiati.*

**Esempio:** un campo di fiori o altri soggetti piccoli o con variazione di luminosità ridotta.



## Modo area AF

Per scegliere come viene selezionato il punto AF per l'autofocus.

- **AF a punto singolo:** selezionare il punto AF come descritto a pagina 64; la fotocamera mette a fuoco il soggetto solamente nel punto AF selezionato. Utilizzare per soggetti statici.
- **AF ad area dinamica:** selezionare il punto AF come descritto a pagina 64. Nei modi di messa a fuoco **AF-C**, la fotocamera metterà a fuoco basandosi sulle informazioni relative ai punti AF circostanti se il soggetto si sposta brevemente dal punto selezionato. Il numero di punti AF varia con il modo selezionato:
  - **AF ad area dinamica (9 p.):** scegliere quando c'è tempo per comporre la foto o quando si fotografano soggetti che si muovono in modo prevedibile (per es. corridori o automobili che corrono su una pista).
  - **AF ad area dinamica (21 p.):** scegliere quando si fotografano soggetti che si muovono in modo imprevedibile (per es. giocatori in una partita di calcio).
  - **AF ad area dinamica (39 p.):** scegliere quando si fotografano soggetti che si muovono velocemente e sono difficili da inquadrare nel mirino (per es. uccelli).
- **Tracking 3D:** selezionare il punto AF come descritto a pagina 64. Nel modo di messa a fuoco **AF-C**, la fotocamera insegue i soggetti che lasciano il punto AF selezionato e, se necessario, seleziona nuovi punti AF. Utilizzare per comporre rapidamente foto con soggetti che si muovono in modo irregolare da un lato all'altro (per es. giocatori di tennis). Se il soggetto esce dall'area del mirino, togliere il dito dal pulsante di scatto e ricomporre la foto con il soggetto nel punto AF selezionato.



- **Area AF auto:** la fotocamera rileva automaticamente il soggetto e seleziona il punto AF. Se si utilizza un obiettivo di tipo G, E o D (☞ 320), la fotocamera è in grado di distinguere i soggetti umani dallo sfondo per un rilevamento dei soggetti migliorato. I punti AF attivi vengono evidenziati brevemente dopo la messa a fuoco; nel modo **AF-C**, il punto AF principale rimane evidenziato dopo la disattivazione degli altri punti AF.

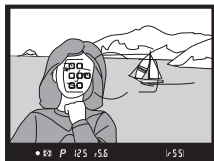

Il modo area AF può essere selezionato premendo il pulsante modo AF e ruotando la ghiera secondaria fino a visualizzare l'impostazione desiderata nel mirino.

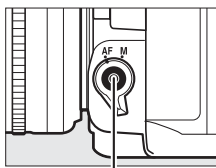

Pulsante modo AF

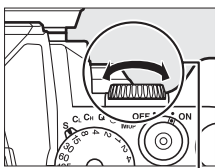

Ghiera secondaria

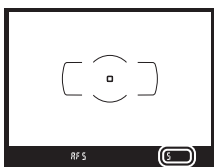







Mirino

### Tracking 3D

Quando il pulsante di scatto viene premuto a metà corsa, i colori dell'area circostante il punto AF vengono memorizzati nella fotocamera. Di conseguenza, il tracking 3D non potrà produrre i risultati desiderati con soggetti i cui colori sono gli stessi dello sfondo o che occupano un'area molto piccola dell'inquadratura.

## **Modo area AF**

Il modo area AF è mostrato sul mirino.

Modo area AF	Mirino	Modo area AF	Mirino
AF a punto singolo		AF ad area dinamica a 39 punti*	
AF ad area dinamica a 9 punti*		Tracking 3D	
AF ad area dinamica a 21 punti*		Area AF auto	

\* Solamente il punto AF attivo è visualizzato nel mirino. I rimanenti punti AF forniscono informazioni per facilitare l'operazione di messa a fuoco.

## **Messa a fuoco manuale**

AF a punto singolo viene selezionato automaticamente quando viene utilizzata la messa a fuoco manuale.

## **Vedere anche**

Per informazioni sulla regolazione del tempo di attesa della fotocamera prima di rimettere a fuoco un oggetto che si muove davanti alla fotocamera, fare riferimento a Personalizzazione a3 (**Focus Tracking + Lock-On**,  247). Per informazioni sulle opzioni autofocus disponibili nel live view, fare riferimento a pagina 177.

## **Selezione punto AF**

La fotocamera offre una scelta di 39 punti AF che possono essere utilizzati per comporre foto con il soggetto principale posizionato quasi in qualsiasi punto dell'inquadratura.

### **1 Ruotare il blocco del selettore di messa a fuoco su .**

Ciò permette di utilizzare il multi-selettore per selezionare il punto AF.

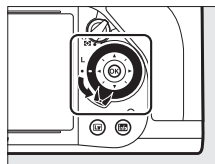

**Blocco del selettore di messa a fuoco**

## 2 Selezionare il punto AF.

Utilizzare il multi-selettore per selezionare il punto AF nel mirino mentre gli esposimetri sono attivi. Premere **OK** per selezionare il punto AF centrale.





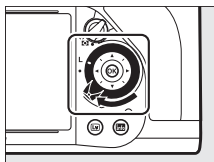

Il blocco del selettore di messa a fuoco può essere ruotato sulla posizione di blocco (L) dopo la selezione per evitare che il punto AF selezionato cambi quando il multi-selettore viene premuto.



### **Area AF auto**

Il punto AF per l'area AF auto è selezionato automaticamente; la selezione punti AF manuale non è disponibile.

### **Vedere anche**

Per informazioni sulla scelta del momento in cui il punto AF si illumina, fare riferimento a Personalizzazione a5 (**Illuminazione punto AF**,  248). Per informazioni sull'impostazione della selezione del punto AF da includere, fare riferimento a Personalizzazione a6 (**Inclusione punti AF**,  249). Per informazioni sulla scelta del numero di punti AF che possono essere selezionati usando il multi-selettore, fare riferimento a Personalizzazione a7 (**Numero di punti AF**,  249). Per informazioni sulla modifica del ruolo assegnato al pulsante **OK**, fare riferimento a Personalizzazione f2, (**Pulsante OK**,  261).



## Blocco della messa a fuoco

Il blocco della messa a fuoco serve per modificare la composizione dopo la messa a fuoco, permettendo di eseguire la messa a fuoco di un soggetto anche se questo non sarà in un punto AF nella composizione finale. Se la fotocamera non è in grado di mettere a fuoco con l'autofocus (☐ 61), il blocco della messa a fuoco può essere usato anche per ricomporre la foto dopo la messa a fuoco su un altro soggetto alla stessa distanza di quello originale. Il blocco della messa a fuoco ha la massima efficacia quando è selezionata un'opzione diversa da area AF auto per il modo area AF (☐ 62).

### 1 Mettere a fuoco.

Posizionare il soggetto nel punto AF selezionato e premere a metà corsa il pulsante di scatto per avviare la messa a fuoco.

Verificare che l'indicatore di messa a fuoco (●) sia visualizzato nel mirino.



### 2 Bloccare la messa a fuoco.

**Modo messa a fuoco AF-C:** con il pulsante di scatto premuto a metà corsa (①), premere il pulsante  $\overset{\text{AE-L}}{\text{AF-L}}$  AE-L/AF-L (②) per bloccare la messa a fuoco e l'esposizione (un'icona AE-L verrà visualizzata nel mirino). La messa a fuoco rimane bloccata quando il pulsante  $\overset{\text{AE-L}}{\text{AF-L}}$  AE-L/AF-L è premuto, anche se il dito in seguito viene rimosso dal pulsante di scatto.

**Modo messa a fuoco AF-S:** la messa a fuoco si blocca automaticamente quando viene visualizzato l'indicatore di messa a fuoco (●) e rimane bloccata finché non si rimuove il dito dal pulsante di scatto. La messa a fuoco può essere bloccata anche premendo il pulsante  $\overset{\text{AE-L}}{\text{AF-L}}$  AE-L/AF-L (vedere sopra).

Pulsante di scatto

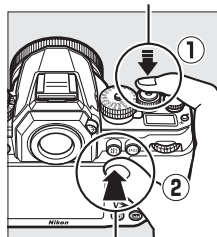

Pulsante  $\overset{\text{AE-L}}{\text{AF-L}}$  AE-L/AF-L



### 3 Ricomporre la foto e scattare.

La messa a fuoco rimane bloccata tra gli scatti se si tiene premuto il pulsante di scatto a metà corsa (AF-S) o si tiene premuto il pulsante <sup>AE-L</sup>/<sub>AF-L</sub> AE-L/AF-L,

consentendo di scattare più foto in sequenza con la stessa impostazione di messa a fuoco.

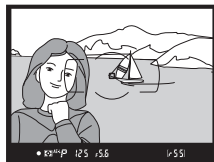

Si sconsiglia di modificare la distanza tra la fotocamera e il soggetto mentre è attivo il blocco della messa a fuoco. Se il soggetto si muove, eseguire nuovamente la messa a fuoco alla nuova distanza.

#### **Blocco della messa a fuoco con il pulsante AF-ON**

Durante la fotografia attraverso il mirino, il pulsante **AF-ON** può essere usato al posto del pulsante di scatto per bloccare la messa a fuoco (☐ 60). Se è selezionato **Solo AF-ON** per Personalizzazione a4 (**Attivazione AF**, ☐ 247), la fotocamera non metterà a fuoco quando il pulsante di scatto viene premuto a metà corsa; invece, la fotocamera metterà a fuoco quando viene premuto il pulsante **AF-ON**, e in quel momento la messa a fuoco verrà bloccata e resterà bloccata fino alla nuova pressione del pulsante. L'otturatore può essere rilasciato in qualsiasi momento, indipendentemente dalle opzioni selezionate per le Personalizzazioni a1 (**Selezione priorità AF-C**, ☐ 246) e a2 (**Selezione priorità AF-S**, ☐ 246), e l'indicatore di messa a fuoco (●) non verrà visualizzato nel mirino.

#### **Vedere anche**

Fare riferimento a Personalizzazione c1 (**Pulsante di scatto AE-L**, ☐ 251) per informazioni sull'utilizzo del pulsante di scatto per bloccare l'esposizione, a Personalizzazione f6 (**Funzione pulsante AE-L/AF-L**, ☐ 267) per informazioni sulla scelta della funzione assegnata al pulsante <sup>AE-L</sup>/<sub>AF-L</sub> AE-L/AF-L.

# Messa a fuoco manuale

La messa a fuoco manuale è disponibile per gli obiettivi che non supportano l'autofocus (obiettivi non AF NIKKOR) o quando l'autofocus non produce i risultati desiderati (📖 61).

- **Obiettivi AF-S:** impostare il selettore del modo di messa a fuoco dell'obiettivo su **M**.
- **Obiettivi AF:** impostare il selettore modo di messa a fuoco dell'obiettivo (se presente) e il selettore modo di messa a fuoco della fotocamera su **M**.

Selettore modo di messa a fuoco

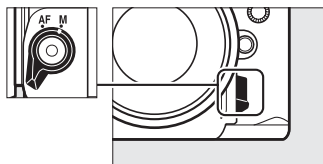

## ✓ Obiettivi AF

Non utilizzare gli obiettivi AF con il selettore del modo di messa a fuoco dell'obiettivo impostato su **M** e il selettore del modo di messa a fuoco della fotocamera impostato su **AF**. La mancata osservanza di questa precauzione potrebbe danneggiare la fotocamera o l'obiettivo.

- **Obiettivi per messa a fuoco manuale:** impostare il selettore modo di messa a fuoco dell'obiettivo su **M**.

Per eseguire la messa a fuoco manuale, regolare l'anello di messa a fuoco dell'obiettivo finché l'immagine visualizzata sul campo opaco del mirino non è a fuoco. Le foto possono essere scattate in qualsiasi momento, anche se l'immagine non è a fuoco.

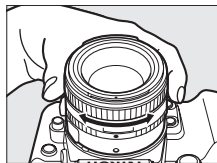



## ■ ■ Il telemetro elettronico

L'indicatore di messa a fuoco del mirino può essere usato per confermare se il soggetto nel punto AF selezionato è a fuoco (può essere selezionato un punto AF qualsiasi tra i 39 punti AF). Dopo aver posizionato il soggetto nel punto AF selezionato, premere il pulsante di scatto a metà corsa e ruotare l'anello di messa a fuoco finché non viene visualizzato l'indicatore di messa a fuoco (●). Si noti che, con i soggetti elencati a pagina 61, l'indicatore di messa a fuoco potrebbe a volte essere visualizzato anche quando il soggetto non è a fuoco; confermare la messa a fuoco nel mirino prima della ripresa. Per informazioni sull'uso del telemetro elettronico con i moltiplicatori di focale AF-S/AF-I opzionali, vedere pagina 321.



### Posizione del piano focale

Per determinare la distanza tra il soggetto e la fotocamera, misurare prendendo come riferimento l'indicatore del piano focale (⊕) sul corpo della fotocamera. La distanza fra la flangia di innesto obiettivo e il piano focale è di 46,5 mm.

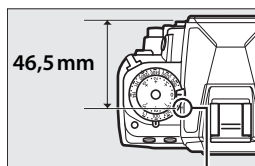

Indicatore del piano focale

# ISO

## Sensibilità ISO

### Ghiera di sensibilità ISO

La sensibilità ISO può essere impostata su valori compresi tra ISO 100 e ISO 12800 in incrementi di  $\frac{1}{3}$  EV o scelta da impostazioni comprese tra circa 0,3 e 1 EV sotto ISO 100 e tra 0,3 e 4 EV sopra ISO 12800 per situazioni speciali.

La sensibilità ISO è selezionata utilizzando la ghiera di sensibilità ISO. Tenendo premuto il pulsante di sblocco della ghiera di sensibilità ISO, ruotare la ghiera sull'impostazione desiderata.

Ghiera di sensibilità ISO

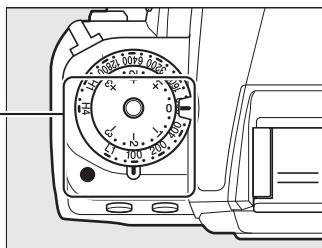
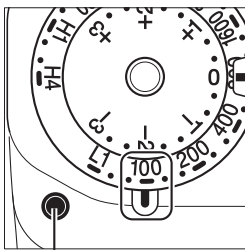

Pulsante di sblocco ghiera di sensibilità ISO

Il valore selezionato è visualizzato nel mirino mentre la ghiera è in movimento.



### **Hi 0,3–Hi 4**

Le impostazioni da Hi 0,3 a Hi 4 corrispondono alle sensibilità ISO 0,3–4 EV sopra ISO 12800 (equivalente a ISO 16000–204800). Per le foto scattate con queste impostazioni è più probabile che si verifichino disturbi (pixel luminosi distribuiti in modo casuale, effetto nebbia o linee).

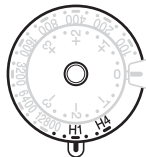

### **Lo 0,3–Lo 1**

Le impostazioni da Lo 0,3 a Lo 1 corrispondono alle sensibilità ISO 0,3–1 EV sotto ISO 100 (equivalente a ISO 80–50). Utilizzare per diaframmi più aperti quando la luce è intensa. Il contrasto è leggermente maggiore del normale; in molti casi è consigliabile utilizzare una sensibilità ISO 100 o superiore.

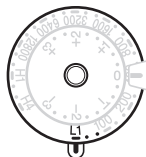

### **Vedere anche**

Per informazioni sull'utilizzo dell'opzione **NR su ISO elevati** nel menu di ripresa per ridurre il disturbo a sensibilità ISO elevate, vedere pagina 242.

# Controllo automatico ISO

Se è selezionato **Si** per **Controllo automatico ISO** > **Controllo automatico ISO** nel menu di ripresa, la sensibilità ISO verrà automaticamente regolata se non è possibile ottenere l'esposizione ottimale al valore selezionato dall'utente (la sensibilità ISO viene regolata in modo appropriato quando è usato il flash).

## 1 Selezionare **Controllo automatico ISO** per **Controllo automatico ISO** nel menu di ripresa.

Per visualizzare i menu, premere il pulsante **MENU**.

Selezionare **Controllo**

**automatico ISO** nel menu di ripresa, selezionare **Controllo automatico ISO** e premere ►. **Sensibilità ISO** mostra il valore selezionato con la ghiera di sensibilità ISO.

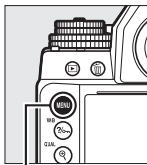

Pulsante MENU



ISO

## 2 Selezionare **Si**.

Selezionare **Si** e premere **OK** (se è selezionato **No**, la sensibilità ISO rimane fissa al valore selezionato con la ghiera di sensibilità ISO).

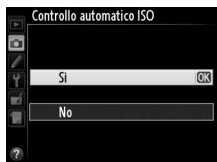

### 3 Regolare le impostazioni.

Il valore massimo per la sensibilità ISO auto può essere selezionato mediante **Sensibilità massima** (il valore minimo per la sensibilità ISO auto è impostato



automaticamente su ISO 100; si noti che se il valore selezionato dall'utente è più alto di quello scelto per **Sensibilità massima**, verrà utilizzato il valore selezionato dall'utente). Nei modi di esposizione **P** e **A**, la sensibilità verrà regolata solo se potrebbe verificarsi una sottoesposizione con il tempo di posa selezionato per **Tempo di posa minimo** ( $1/2000-1$  s o **Auto**; nei modi di esposizione **S** e **M**, la sensibilità ISO verrà regolata per garantire l'esposizione ottimale al tempo di posa selezionato dall'utente). Se è selezionata l'opzione **Auto**, la fotocamera sceglie il tempo di posa minimo in base alla lunghezza focale dell'obiettivo. Premere **OK** per uscire al termine delle impostazioni.

### **Tempo di posa minimo**

La selezione automatica del tempo di posa può essere regolata finemente selezionando **Auto** e premendo ►: per esempio, valori più elevati rispetto a quelli selezionati automaticamente possono essere utilizzati con i teleobiettivi per ridurre l'effetto sfocato. Si noti, tuttavia, che **Auto** è disponibile solo con gli obiettivi CPU o quando i dati dell'obiettivo sono forniti per obiettivi senza CPU; se si usa un obiettivo senza CPU senza dati obiettivo, il tempo di posa minimo viene impostato su  $1/30$  sec. Il tempo di posa può scendere al di sotto del valore minimo selezionato se non è possibile ottenere un'esposizione ottimale con la sensibilità ISO scelta per **Sensibilità massima**.

### **Controllo automatico ISO**

I disturbi (pixel luminosi distribuiti in modo casuale, effetto nebbia o linee) sono più probabili a sensibilità più alte. Per ridurre il disturbo, utilizzare l'opzione **NR su ISO elevati** nel menu di ripresa (fare riferimento a pagina 242). Quando è utilizzato un flash, il valore selezionato per **Tempo di posa minimo** viene ignorato in favore dell'opzione selezionata per Personalizzazione e1 (**Tempo sincro flash**, □ 257). Notare che la sensibilità ISO potrebbe aumentare automaticamente quando viene usato il controllo automatico ISO in combinazione con i modi flash sincro su tempi lenti (disponibili con flash esterni opzionali; □ 116), impedendo potenzialmente che la fotocamera possa selezionare tempi di posa lenti.



# Esposizione

## Misurazione esposimetrica

La misurazione esposimetrica determina il modo in cui la fotocamera imposta l'esposizione. Sono disponibili le seguenti opzioni:

Opzione	Descrizione
	<b>Matrix:</b> per ottenere risultati naturali nella maggior parte delle situazioni. La fotocamera misura un'ampia area dell'inquadratura e imposta l'esposizione in base alla distribuzione contrasto, al colore, alla composizione e, con obiettivi di tipo G, E o D (☐ 320), alle informazioni sulla distanza (misurazione Color Matrix 3D II; con altri obiettivi CPU, la fotocamera usa la misurazione Color Matrix II, che non include informazioni sulla distanza 3D). Con obiettivi senza CPU, la fotocamera utilizza la misurazione Color Matrix se la lunghezza focale e l'apertura massima sono specificati tramite l'opzione <b>Dati obiettivo senza CPU</b> nel menu impostazioni (☐ 164); altrimenti la fotocamera utilizza la misurazione ponderata centrale.
	<b>Ponderata centrale:</b> la fotocamera misura l'intera inquadratura ma assegna maggior peso all'area centrale (se è montato un obiettivo CPU, la dimensione dell'area può essere selezionata tramite la Personalizzazione b1, <b>Area ponderata centrale</b> , ☐ 250; se è montato un obiettivo senza CPU, l'area misura 12 mm di diametro). Misurazione classica per ritratti; consigliata quando si utilizzano filtri con fattore di esposizione (fattore filtro) superiore a 1x.
	<b>Spot:</b> la fotocamera misura un cerchio di 4 mm di diametro (circa l'1,5% dell'inquadratura). Il cerchio è centrato sul punto AF attuale, rendendo possibile la misurazione di soggetti fuori centro (se si usa un obiettivo senza CPU o se è in funzione il modo area AF auto, la fotocamera misura il punto AF centrale). Assicura che il soggetto sarà esposto correttamente, anche se lo sfondo è molto più luminoso o più scuro.



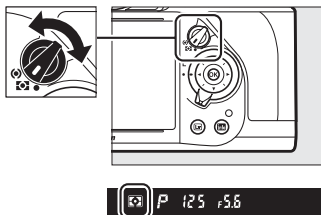

Per scegliere un metodo di misurazione esposimetrica, ruotare il selettore di misurazione finché non viene visualizzata l'impostazione desiderata nel mirino.

#### Selettore di misurazione



#### **Vedere anche**

Per informazioni sulla scelta delle dimensioni dell'area alla quale la misurazione in ponderata centrale assegna il peso maggiore, vedere la Personalizzazione b1 (**Area ponderata centrale**,  250). Per informazioni su come effettuare regolazioni separate dell'esposizione ottimale per ciascun metodo di misurazione esposimetrica, fare riferimento a Personalizzazione b2 (**Regolaz. fine esposimetro**,  250).



# Blocco esposizione automatica

Utilizzare il blocco esposizione automatica per ricomporre le foto dopo avere utilizzato la misurazione ponderata centrale e la misurazione spot per misurare l'esposizione. Si noti che la misurazione matrix non produrrà i risultati desiderati.

## 1 Bloccare l'esposizione.

Posizionare il soggetto nel punto AF selezionato e premere il pulsante di scatto a metà corsa. Con il pulsante di scatto premuto a metà corsa e il soggetto posizionato nel punto AF, premere il pulsante  $\text{AE-L/AF-L}$  per bloccare messa a fuoco e esposizione (se si sta usando l'autofocus, verificare che l'indicatore di messa a fuoco ● appaia nel mirino).

Pulsante di scatto

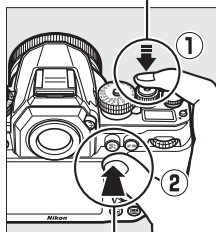

Pulsante  $\text{AE-L/AF-L}$

Mentre è in funzione il blocco esposizione, un indicatore **AE-L** appare nel mirino.



## 2 Ricomporre la foto.

Tenendo premuto il pulsante  $\text{AE-L/AF-L}$ , ricomporre la foto e scattare.

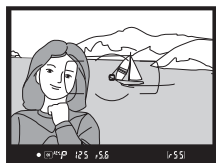

### **Area misurata**

Nella misurazione spot, l'esposizione sarà bloccata sul valore misurato in un cerchio di 4 mm centrato sul punto AF selezionato. Nella misurazione ponderata centrale, l'esposizione sarà bloccata sul valore misurato in un cerchio di 12 mm al centro del mirino.



### **Regolazione del tempo di posa e del diaframma**

Quando il blocco esposizione è attivo, le impostazioni elencate di seguito possono essere modificate senza alterare il valore di misurazione esposimetrica:

Modo di esposizione	Impostazione
P	Tempo di posa e diaframma (programma flessibile;  38)
S	Tempo di posa
A	Apertura

I nuovi valori possono essere confermati nel mirino e nel pannello di controllo. Si noti che la misurazione esposimetrica non può essere modificata quando è attivo il blocco esposizione.

### **Vedere anche**

Se è selezionato **Sì** per Personalizzazione c1 (**Pulsante di scatto AE-L**,  251), l'esposizione viene bloccata quando il pulsante di scatto viene premuto a metà corsa. Per informazioni sulla modifica della funzione del pulsante <sup>AE-L</sup>**AE-L/AF-L**, fare riferimento a Personalizzazione f6 (**Funzione pulsante AE-L/AF-L**,  267).



# Compensazione dell'esposizione

La compensazione dell'esposizione è utilizzata per modificare il valore dell'esposizione indicato dalla fotocamera, consentendo di ottenere foto più chiare o più scure. È particolarmente efficace se utilizzata in abbinamento alla misurazione in ponderata centrale o spot (📖 75). Scegliere un valore compreso tra  $-3$  EV (sottoesposizione) e  $+3$  EV (sovraesposizione) in incrementi di  $\frac{1}{3}$  EV. In generale, valori positivi rendono più luminoso il soggetto, valori negativi lo rendono più scuro.



-1 EV

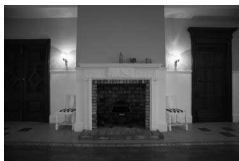

Nessuna compensazione dell'esposizione



+1 EV

La compensazione dell'esposizione è regolata usando la ghiera di selezione compensazione dell'esposizione. Tenendo premuto il pulsante di sblocco ghiera di selezione compensazione dell'esposizione, ruotare la ghiera di selezione compensazione dell'esposizione sull'impostazione desiderata.

## Ghiera di selezione compensazione dell'esposizione

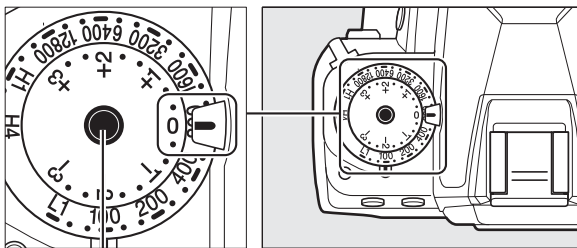

Pulsante di sblocco ghiera di selezione compensazione dell'esposizione



Il valore selezionato è mostrato nel mirino mentre la ghiera è in movimento.



Con valori diversi da 0, lo 0 al centro degli indicatori di esposizione lampeggia (solo nei modi di esposizione **P**, **S**, e **A**) e un'icona  viene visualizzata dopo aver selezionato un valore.



L'esposizione normale può essere ripristinata impostando la compensazione dell'esposizione su 0.



### **Modo esposizione M**

Nel modo di esposizione **M**, la compensazione dell'esposizione ha effetto solo sull'indicatore di esposizione; il tempo di posa e il diaframma non cambiano.

### **Utilizzo di un flash**

Quando è utilizzato un flash, la compensazione dell'esposizione influisce sia a livello del flash sia sull'esposizione, alterando la luminosità del soggetto principale e dello sfondo. Si può utilizzare la Personalizzazione e4 (**Compens. esposizione flash**,  259) per limitare gli effetti della compensazione dell'esposizione solo allo sfondo.



### **Vedere anche**





Per informazioni su come variare automaticamente l'esposizione, il livello del flash, il bilanciamento del bianco o il D-Lighting attivo, fare riferimento a pagina 136.

# Bilanciamento del bianco

## Opzioni del bilanciamento del bianco

Il bilanciamento del bianco garantisce che i colori non siano influenzati dal colore della fonte luminosa. Si consiglia di utilizzare il bilanciamento del bianco automatico per la maggior parte delle fonti luminose. Se non è possibile ottenere i risultati desiderati con il bilanciamento del bianco automatico, scegliere un'opzione dal seguente elenco o utilizzare il bilanciamento del bianco premisurato.

Opzione	Temperatura di colore *	Descrizione
<b>AUTO</b> <b>Auto</b>	3500–8000 K	Il bilanciamento del bianco è regolato automaticamente. Per risultati ottimali, usare obiettivi di tipo G, E o D. Se il flash opzionale si attiva, i risultati vengono regolati di conseguenza.
<b>Normale</b>		
<b>Preserva colore luci calde</b>		
 <b>Incandescenza</b>	3000 K	Da utilizzare in presenza di luce incandescente.
 <b>Fluorescenza</b>		Usare con:
<b>Lampade ai vapori di sodio</b>	2700 K	• Luci ai vapori di sodio (usate durante avvenimenti sportivi).
<b>Fluorescenza calda-bianca</b>	3000 K	• Luci a fluorescenza calda-bianca.
<b>Fluorescenza bianca</b>	3700 K	• Luci a fluorescenza bianca.
<b>Fluorescenza fredda-bianca</b>	4200 K	• Luci a fluorescenza fredda-bianca.
<b>Fluorescenza bianca diurna</b>	5000 K	• Luci a fluorescenza bianca diurna.
<b>Fluorescenza luce diurna</b>	6500 K	• Luci a fluorescenza luce diurna.
<b>Alta temp. vapori mercurio</b>	7200 K	• Fonti di luce con elevata temperatura di colore (per es., le lampade ai vapori di mercurio).
 <b>Sole diretto</b>	5200 K	Utilizzare con soggetti illuminati da luce solare diretta.

Opzione	Temperatura di colore *	Descrizione
 <b>Flash</b>	5400 K	Da usare con flash esterni opzionali.
 <b>Nuvoloso</b>	6000 K	Da utilizzare in presenza di luce solare filtrata da nuvole.
 <b>Ombra</b>	8000 K	Da utilizzare in presenza di luce solare, con soggetti in ombra.
 <b>Temperatura di colore</b>	2500–10.000 K	Scegliere la temperatura di colore dall'elenco dei valori (☐ 88).
<b>PRE Premisurazione manuale</b>	—	Utilizzare il soggetto, la fonte di luce o la foto esistente come riferimento per il bilanciamento del bianco (☐ 90).

\* Tutti i valori sono approssimativi e non riflettono la regolazione fine (se applicabile).

Il bilanciamento del bianco viene impostato premendo il pulsante  (**WB**) e ruotando la ghiera di comando principale fino a visualizzare l'impostazione desiderata nella visualizzazione informazioni.

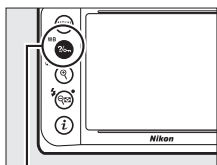

Pulsante  (**WB**)

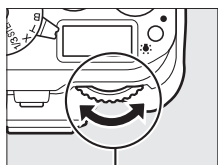

Ghiera di comando principale



Visualizzazione informazioni

### Il menu di ripresa

Il bilanciamento del bianco può inoltre essere regolato usando l'opzione **Bilanciamento del bianco** nel menu di ripresa (☐ 235), che può essere usata anche per una regolazione fine del bilanciamento del bianco (☐ 84) o per misurare un valore per il bilanciamento del bianco premisurato (☐ 90). L'opzione **Auto** nel menu **Bilanciamento del bianco** offre una scelta tra **Normale** e **Preserva colore luci calde**, che preserva i colori caldi prodotti da luce incandescente, mentre l'opzione  **Fluorescenza** può essere usata per selezionare la fonte di luce dai tipi di lampade.















### **Illuminazione da flash negli studi**

Il bilanciamento del bianco automatico potrebbe non produrre i risultati desiderati con grossi flash da studio. Utilizzare il bilanciamento del bianco premisurato o impostare il bilanciamento del bianco su **Flash** e usare la regolazione fine per regolarlo.

### **Temperatura di colore**

Il colore percepito di una fonte luminosa varia in base all'osservatore e ad altre condizioni. La temperatura di colore è una misura oggettiva del colore di una fonte luminosa, definito in riferimento alla temperatura alla quale un oggetto dovrebbe essere riscaldato per irradiare luce alla stessa lunghezza d'onda. Mentre le sorgenti di luce con una temperatura di colore intorno a 5000–5500 K appaiono bianche, fonti di luce con una temperatura di colore più bassa, come le lampadine a incandescenza, appaiono leggermente gialle o rosse. Le fonti luminose con una temperatura di colore più alta appaiono sfumate di blu. Le opzioni di bilanciamento del bianco della fotocamera sono adattate alle seguenti temperature di colore:

- |   |   |
|---|---|
| •  (lampade ai vapori di sodio):<br><b>2700 K</b>  | •  (sole diretto): <b>5200 K</b>                     |
| •  (incandescenza)/<br>•  (fluorescenza calda-bianca):<br><b>3000 K</b> | •  (flash): <b>5400 K</b>                            |
| •  (fluorescenza bianca): <b>3700 K</b>  | •  (nuvoloso): <b>6000 K</b>                         |
| •  (fluorescenza fredda-bianca):<br><b>4200 K</b>  | •  (fluorescenza luce diurna):<br><b>6500 K</b>      |
| •  (fluorescenza bianca diurna):<br><b>5000 K</b>  | •  (alta temp. ai vapori mercurio):<br><b>7200 K</b> |
|   | •  (ombra): <b>8000 K</b>                            |

# Regolazione fine del bilanciamento del bianco

È possibile effettuare una regolazione fine del bilanciamento del bianco in modo da compensare le variazioni del colore della fonte luminosa o per introdurre in una foto una dominante colore intenzionale. La regolazione fine del bilanciamento del bianco viene eseguita tramite l'opzione **Bilanciamento del bianco** nel menu di ripresa o premendo il pulsante  $\frac{1}{2}$  (WB) e ruotando la ghiera secondaria.

## ■ Il menu bilanciamento del bianco

### 1 Selezionare un'opzione di bilanciamento del bianco nel menu di ripresa.

Per visualizzare i menu, premere il pulsante MENU.

Selezionare **Bilanciamento**

**del bianco** nel menu di ripresa, quindi selezionare un'opzione di bilanciamento del bianco e premere ►. Se è selezionata un'opzione diversa da **Auto**, **Fluorescenza**, **Temperatura di colore** o **Premisurazione manuale**, procedere allo step 2. Se è selezionato **Auto** o **Fluorescenza**, selezionare l'impostazione desiderata e premere ►. Per ulteriori informazioni sulla regolazione fine del bilanciamento del bianco premisurato, fare riferimento a pagina 97.

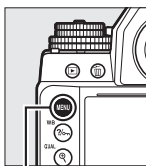

Pulsante MENU





## 2 Effettuare la regolazione fine del bilanciamento del bianco.

Utilizzare il multi-selettore per eseguire la regolazione fine del bilanciamento del bianco. Il bilanciamento del bianco può essere regolato con precisione sull'asse ambra (A)–blu (B) e sull'asse verde (G)–magenta (M). L'asse orizzontale (ambra-blu) corrisponde alla temperatura di colore, dove ogni incremento equivale a circa 5 mired. L'asse verticale (verde-magenta) ha effetti simili ai filtri di compensazione colore (CC) corrispondenti.

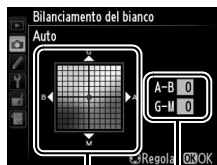

Coordinate

Regolazione

Per aumentare il verde



Per aumentare il  
magenta

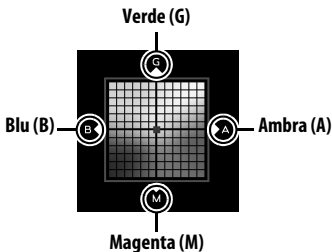

Per aumentare il blu

Per aumentare  
l'ambra



## 3 Premere **OK**.

Premere **OK** per salvare le impostazioni e tornare al menu di ripresa. La regolazione fine è indicata da un asterisco ("\*") nella visualizzazione informazioni.

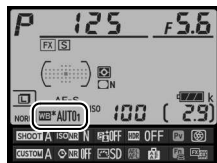

## ■ Pulsante $\frac{1}{\infty}$ (WB)

Con impostazioni diverse da  $\frac{1}{\infty}$  (**Temperatura di colore**) e PRE (**Premisurazione manuale**), si può utilizzare il pulsante  $\frac{1}{\infty}$  (WB) per effettuare la regolazione fine del bilanciamento del bianco sull'asse ambra (A)–blu (B) (☞ 85; per eseguire la regolazione fine del bilanciamento del bianco quando è selezionato PRE, utilizzare il menu di ripresa come descritto a pagina 84). Sono disponibili sei impostazioni in entrambe le direzioni; ogni incremento equivale a circa 5 mired (☞ 87). Premere il pulsante  $\frac{1}{\infty}$  (WB) e ruotare la ghiera secondaria fino alla visualizzazione del valore desiderato nella visualizzazione informazioni. Se si ruota la ghiera secondaria verso sinistra, si aumenta la quantità di ambra (A). Se si ruota la ghiera secondaria verso destra, si aumenta la quantità di blu (B). Un asterisco ("\*") appare nella visualizzazione informazioni con impostazioni diverse da 0.

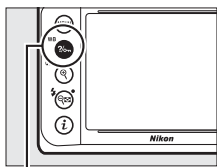

Pulsante  $\frac{1}{\infty}$  (WB)

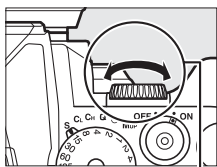

Ghiera secondaria

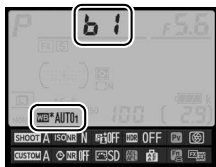

Visualizzazione informazioni

### **Regolazione fine del bilanciamento del bianco**

I colori presenti sugli assi di regolazione fine sono relativi, non assoluti. Per esempio, lo spostamento del cursore su **B** (blu) quando è selezionata un'impostazione "calda" come  (incandescenza) per il bilanciamento del bianco renderà le foto leggermente più "fredde", ma non effettivamente blu.



### **"Mired"**

Qualsiasi cambiamento della temperatura di colore produce una differenza maggiore nel colore a temperature di colore basse rispetto a temperature di colore superiori. Ad esempio, una modifica di 1000 K produce una variazione maggiore del colore a 3000 K rispetto a 6000 K. Il mired, calcolato moltiplicando l'inverso della temperatura di colore per  $10^6$ , è una misura di temperatura di colore che prende in considerazione tale variazione e come tale è l'unità usata nei filtri di compensazione della temperatura di colore.

Per es.:

- 4000 K–3000 K (una differenza di 1000 K)=83 mired
- 7000 K–6000 K (una differenza di 1000 K)=24 mired

### **Vedere anche**

Quando si seleziona **Bracketing bilanc. bianco** per Personalizzazione e6 (**Opzioni auto bracketing**,  259), la fotocamera crea varie immagini ogni volta che viene rilasciato l'otturatore. Il bilanciamento del bianco varia a ogni immagine, "raggruppando" il valore correntemente selezionato per il bilanciamento del bianco ( 141).

# Scelta della temperatura di colore

Quando **K** (**Temperatura di colore**) è selezionato per il bilanciamento del bianco, la temperatura di colore può essere selezionata mediante l'opzione **Bilanciamento del bianco** nel menu di ripresa oppure usando il pulsante **WB**, il multi-selettore e la ghiera secondaria.

## ✓ Scegliere la temperatura di colore

Si noti che i risultati desiderati potrebbero non essere raggiunti con luce fluorescente o con il flash. Scegliere **⚡ (Flash)** o **☀️ (Fluorescenza)** per queste sorgenti. Con altre fonti di luce, effettuare una prova di scatto per determinare se il valore selezionato è appropriato.

## ■ Il menu bilanciamento del bianco

Immettere i valori per gli assi ambrablù e verde-magenta (85).

### 1 Selezionare Temperatura di colore.

Premere il pulsante **MENU** e selezionare **Bilanciamento del bianco** nel menu di ripresa. Selezionare **Temperatura di colore** e premere ►.

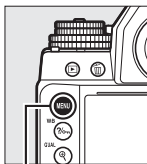

Pulsante MENU



### 2 Selezionare un valore per ambrablù.

Premere ◀ o ▶ per selezionare le cifre e premere ▲ o ▼ per modificare.



Valore per l'asse ambrablù (A)-blù (B)

### 3 Selezionare un valore per verde-magenta.

Premere ◀ o ▶ per evidenziare l'asse **G** (verde) o **M** (magenta) e premere ▲ o ▼ per selezionare un valore.



Valore per l'asse verde (G)-magenta (M)

### 4 Premere OK.

Premere OK per salvare le modifiche e tornare al menu di ripresa. Se è selezionato un valore diverso da 0 per l'asse verde (G)-magenta (M), nella visualizzazione informazioni viene visualizzato un asterisco ("\*").

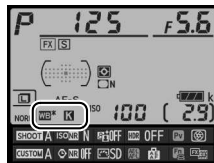

### ■ Pulsante ?/WB (WB)

Si può utilizzare il pulsante ?/WB (WB) per selezionare la temperatura di colore solo per l'asse ambra (A)-blu (B). Premere il pulsante ?/WB (WB) e ruotare la ghiera secondaria fino all'apparire del valore desiderato nella visualizzazione informazioni (le regolazioni sono in mired; □ 87). Per immettere una temperatura di colore direttamente in incrementi di 10 K, premere il pulsante ?/WB (WB) e premere ◀ o ▶ per selezionare una cifra, quindi premere ▲ o ▼ per cambiarla.

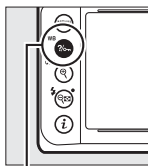

Pulsante ?/WB (WB)

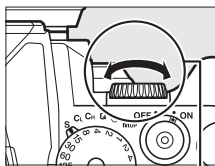

Ghiera secondaria



Visualizzazione informazioni

WB

# Premisurazione manuale

La premisurazione manuale viene utilizzata per registrare e richiamare le impostazioni di bilanciamento del bianco personalizzate per scatti con fonti luminose varie o per compensare fonti luminose con una forte dominante di colore. La fotocamera può memorizzare fino a quattro valori per il bilanciamento del bianco premisurato da d-1 fino a d-4. Sono disponibili due metodi per l'impostazione della premisurazione del bilanciamento del bianco:

Metodo	Descrizione
Misurazione diretta	Posizionare un oggetto di colore bianco o grigio neutro sotto la stessa luce che sarà utilizzata nello scatto finale e nel bilanciamento del bianco misurato dalla fotocamera. Nella fotografia live view (☐ 172), il bilanciamento del bianco può essere misurato in un'area selezionata del fotogramma (bilanciamento del bianco spot, ☐ 93).
Copia da una foto esistente	Il bilanciamento del bianco viene copiato da una foto sulla card di memoria (☐ 96).

## Fotografia tramite mirino

### 1 Illuminare un oggetto di riferimento.

Posizionare un oggetto bianco o grigio neutro sotto la stessa illuminazione che sarà utilizzata nella foto finale. Si può utilizzare un cartoncino grigio standard come riferimento per le riprese in studio. Si noti che l'esposizione aumenta automaticamente di 1 EV durante la misurazione del bilanciamento del bianco; nel modo di esposizione **M**, regolare l'esposizione in modo che l'indicatore di esposizione mostri  $\pm 0$  (☐ 43).

## 2 Impostare il bilanciamento del bianco su PRE (Premisurazione manuale).

Premere il pulsante  (WB) e ruotare la ghiera di comando principale fino alla visualizzazione di PRE nella visualizzazione informazioni.

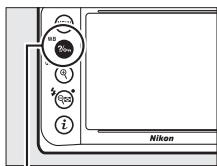

Pulsante  (WB)

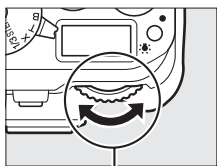

Ghiera di comando principale



Visualizzazione informazioni

### Misurazione del bilanciamento del bianco premisurato (fotografia tramite mirino)

Il bilanciamento del bianco manuale premisurato non può essere impostato mentre è in corso la fotografia HDR o un'esposizione multipla (☐ 112, 149).

## 3 Selezionare una premisurazione.

Premere il pulsante  (WB) e ruotare la ghiera secondaria fino alla visualizzazione della premisurazione del bilanciamento del bianco desiderata (da d-1 a d-4) nella visualizzazione informazioni.

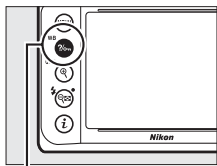

Pulsante  (WB)

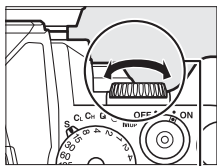

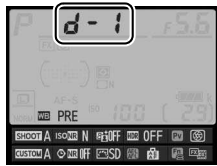

Ghiera secondaria



Visualizzazione informazioni

WB

## 4 Selezionare il modo di misurazione diretta.

Rilasciare brevemente il pulsante  (WB), quindi premere il pulsante finché  non comincia a lampeggiare sul pannello di controllo e nel mirino.



Pannello di controllo



Mirino

## 5 Misurare il bilanciamento del bianco.

Prima che gli indicatori smettano di lampeggiare, inquadrare l'oggetto di riferimento nel mirino in modo che riempia l'intera inquadratura e premere il pulsante di scatto fino in fondo. La fotocamera misurerà un valore per il bilanciamento del bianco e lo memorizzerà nella premisurazione selezionata allo step 3. Non viene registrata alcuna foto; il bilanciamento del bianco può essere misurato accuratamente anche quando la fotocamera non ha effettuato la messa a fuoco.



## 6 Verificare i risultati.

Se la fotocamera era in grado di misurare un valore per il bilanciamento del bianco, **Good** lampeggerà sul pannello di controllo per circa sei secondi, mentre il mirino mostrerà un **Gd** lampeggiante.



Pannello di controllo



Mirino

Se l'illuminazione è troppo scarsa o troppo intensa, è possibile che la fotocamera non sia in grado di misurare il bilanciamento del bianco. Un **noGd** lampeggiante appare per circa sei secondi nel pannello di controllo e nel mirino. Per ritornare allo step 5 e misurare nuovamente il bilanciamento del bianco, premere il pulsante di scatto a metà corsa.



Pannello di controllo



Mirino

### Premisurazioni protette

Se la premisurazione attuale è protetta (☐ 99), **PrE** lampeggerà nel pannello di controllo e nel mirino se si cerca di misurare un nuovo valore.



### ✓ **Modo misurazione diretta**

Se non viene eseguita alcuna operazione durante la fotografia tramite mirino mentre i display lampeggiano, il modo di misurazione diretta termina dopo la somma dei tempi selezionati per Personalizzazione c4 (**Ritardo autosp. monitor**) > **Visualizzazione informazioni** (☰ 253) e Personalizzazione c2 (**Timer di standby**, ☰ 251).

### ✍ **Selezione di una premisurazione**

Selezionando **Premisurazione manuale** per l'opzione **Bilanciamento del bianco** nel menu di ripresa viene visualizzata la finestra di dialogo mostrata a destra; selezionare una premisurazione e premere **OK**. Se non esiste un valore attuale per la premisurazione selezionata, il bilanciamento del bianco verrà impostato su 5200 K, lo stesso valore di **Sole diretto**.



## **Live view (Bilanciamento del bianco spot)**

In live view, il bilanciamento del bianco può essere misurato in un'area selezionata del fotogramma, eliminando il bisogno di preparare un oggetto di riferimento o di cambiare obiettivi durante la fotografia con teleobiettivo.

### **1 Premere il pulsante **Lv**.**

Lo specchio si solleva e la visuale dell'obiettivo viene visualizzata nel monitor della fotocamera.

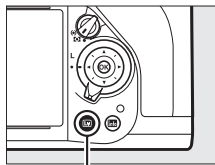



**Pulsante **Lv****

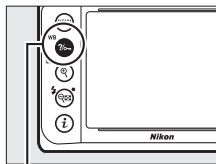

## 2 Impostare il bilanciamento del bianco su PRE (Premisurazione manuale).

Premere il pulsante  (WB) e ruotare la ghiera di comando principale fino alla visualizzazione di PRE sul monitor.



Pulsante  (WB)

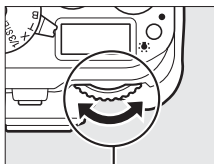

Ghiera di comando principale



Monitor

## 3 Selezionare una premisurazione.

Premere il pulsante  (WB) e ruotare la ghiera secondaria fino alla visualizzazione della premisurazione del bilanciamento del bianco desiderata (da d-1 a d-4) sul monitor.

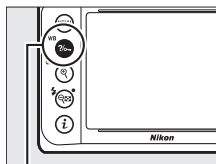

Pulsante  (WB)

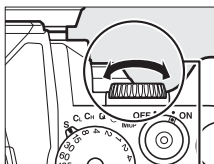

Ghiera secondaria



Monitor

## 4 Selezionare il modo di misurazione diretta.

Rilasciare brevemente il pulsante  (WB), quindi premere il pulsante finché l'icona PRE non comincia a lampeggiare sul monitor. Un target di bilanciamento del bianco spot (□) viene visualizzato nel punto AF selezionato.



Monitor

## 5 Posizionare il target su un'area bianca o grigia.

Mentre **P-E** lampeggia nel display, usare il multi-selettore per posizionare  su un'area bianca o grigia del soggetto.



## 6 Misurare il bilanciamento del bianco.

Premere **OK** o premere il pulsante di scatto fino in fondo per misurare il bilanciamento del bianco. Il tempo disponibile per misurare il bilanciamento del bianco è quello selezionato per Personalizzazione c4 (**Ritardo autosp. monitor**) > **Live view** (☞ 253).



Se la fotocamera non è in grado di misurare il bilanciamento del bianco, verrà visualizzato il messaggio mostrato a destra. Scegliere un nuovo target di bilanciamento del bianco e ripetere la procedura a partire dallo step 4.



Quando **Premisurazione manuale** è selezionato per **Bilanciamento del bianco** nel menu di ripresa, la posizione del target usato per misurare il bilanciamento del bianco premisurato sarà visualizzata sulle premisurazioni registrate durante la fotografia live view.



### **Misurazione del bilanciamento del bianco premisurato (Fotografia live view)**

Il bilanciamento del bianco manuale premisurato non può essere impostato mentre è in corso un'esposizione HDR (☞ 112).

# Gestione delle premisurazioni

## ■ Copia del bilanciamento del bianco da una foto

Seguire i passaggi riportati di seguito per copiare un valore di bilanciamento del bianco da una foto esistente a una premisurazione selezionata.

### 1 Selezionare PRE (Premisurazione manuale) per Bilanciamento del bianco nel menu di ripresa.

Premere il pulsante MENU e selezionare **Bilanciamento del bianco** nel menu di ripresa. Selezionare **Premisurazione manuale** e premere ►.

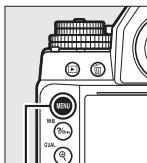

Pulsante MENU



### 2 Selezionare una destinazione.

Selezionare la premisurazione di destinazione (da d-1 a d-4) e premere  (↓).

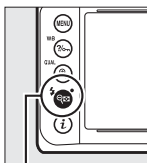

Pulsante  (↓)



### 3 Scegliere **Seleziona foto**.

Selezionare **Seleziona foto** e premere ►.

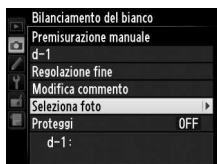



### 4 Selezionare una foto di origine.

Selezionare la foto di origine.



## 5 Premere .

Premere  per copiare il valore del bilanciamento del bianco per la foto selezionata alla premisurazione selezionata.



Se è presente un commento con la foto selezionata ( 278), il commento verrà copiato nel commento della premisurazione selezionata.



### **Scelta di una foto di origine**

Per visualizzare l'immagine selezionata allo step 4 a pieno formato, tenere premuto il pulsante  (**QUAL**).

### **Scelta di una premisurazione del bilanciamento del bianco**

Premere  per selezionare la premisurazione attuale del bilanciamento del bianco (d-1 – d-4) e premere  per selezionare un'altra premisurazione.

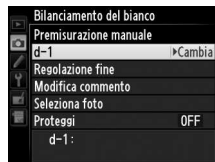

### **Regolazione fine del bilanciamento del bianco premisurato**

Si può eseguire la regolazione fine della premisurazione selezionata selezionando **Regolazione fine** e regolando il bilanciamento del bianco come descritto a pagina 85.



## ■ Inserimento di un commento

Seguire i passaggi di seguito per inserire un commento descrittivo fino a trentasei caratteri per la premisurazione del bilanciamento del bianco selezionata.

### 1 Selezionare PRE (Premisurazione manuale).

Selezionare **Premisurazione manuale** nel menu del bilanciamento del bianco e premere ►.



### 2 Selezionare una premisurazione.

Selezionare la premisurazione desiderata e premere  (⚡).

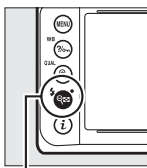

Pulsante  (⚡)



### 3 Selezionare Modifica commento.

Selezionare **Modifica commento** e premere ►.

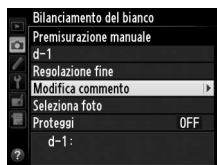

### 4 Modificare il commento.

Modificare il commento come descritto a pagina 107.



## ■ Protezione di una premisurazione del bilanciamento del bianco

Seguire gli step riportati di seguito per proteggere la premisurazione del bilanciamento del bianco selezionata. Le premisurazioni protette non possono essere modificate e non è possibile utilizzare le opzioni **Regolazione fine** e **Modifica commento**.

### 1 Selezionare PRE (Premisurazione manuale).

Selezionare **Premisurazione manuale** nel menu del bilanciamento del bianco e premere ►.



### 2 Selezionare una premisurazione.

Selezionare la premisurazione desiderata e premere  (⚡).

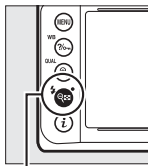

Pulsante  (⚡)



### 3 Selezionare Proteggi.

Selezionare **Proteggi** e premere ►.

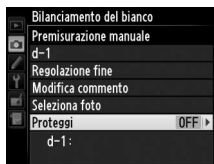

### 4 Selezionare Sì.

Selezionare **Sì** e premere  per proteggere la premisurazione del bilanciamento del bianco selezionata. Per rimuovere la protezione, selezionare **No**.

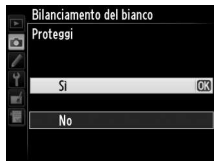







# Ottimizzazione immagine

## Picture Control

L'esclusivo sistema Picture Control Nikon consente di condividere le impostazioni di elaborazione immagine, compresi nitidezza, contrasto, luminosità, saturazione e tinta, tra dispositivi e software compatibili.

### Selezione di un Picture Control

La fotocamera fornisce una scelta di Picture Control predefiniti. Scegliere un Picture Control in base al soggetto o al tipo di scena.

Opzione	Descrizione
 <b>Standard</b>	Elaborazione standard per risultati equilibrati. Consigliata per la maggior parte delle situazioni.
 <b>Neutro</b>	Elaborazione minima per risultati naturali. Scegliere questa opzione per foto che verranno successivamente sottoposte a elaborazioni o ritocchi complessi.
 <b>Saturo</b>	Le immagini sono ottimizzate per un effetto di stampa fotografica saturo. Scegliere questa opzione per far risaltare i colori primari nelle foto.
 <b>Monocromatico</b>	Per scattare foto monocromatiche.
 <b>Ritratto</b>	Per conferire una tonalità naturale e tenue alla pelle dei soggetti ritratti.
 <b>Paesaggio</b>	Per generare paesaggi e panorami metropolitani vivaci.



## 1 Visualizzare i Picture Control.

Per visualizzare i menu, premere il pulsante MENU. Selezionare **Imposta Picture Control** nel menu di ripresa e premere ► per visualizzare un elenco di Picture Control.

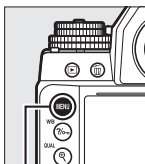

Pulsante MENU



## 2 Scegliere un Picture Control.

Selezionare il Picture Control desiderato e premere OK.



### Picture Control personalizzati

I Picture Control personalizzati sono creati modificando i Picture Control esistenti tramite l'opzione **Gestisci Picture Control** nel menu di ripresa (106). I Picture Control personalizzati possono essere salvati su una card di memoria per condividerli con altre fotocamere dello stesso modello e con software compatibile (109).

### L'indicatore Picture Control

Il Picture Control corrente viene mostrato nella visualizzazione informazioni quando viene premuto il pulsante **info**.



Indicatore Picture Control

# Modifica dei Picture Control

I Picture Control personalizzati o predefiniti esistenti (📖 106) possono essere modificati in base alla scena o alla propria creatività. Scegliere una combinazione di impostazioni bilanciate mediante l'opzione **Regolazione rapida** o effettuare delle regolazioni manuali per le singole impostazioni.

## 1 Selezionare un Picture Control.

Selezionare il Picture Control desiderato nell'apposito elenco (📖 100) e premere ►.

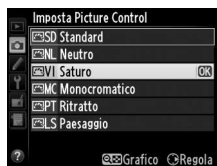

## 2 Regolare le impostazioni.

Premere ▲ o ▼ per selezionare l'impostazione desiderata (📖 103) e premere ◀ o ▶ per scegliere un valore. Ripetere questo passaggio fino a quando non sono state regolate tutte le impostazioni, oppure selezionare **Regolazione rapida** per scegliere una combinazione di impostazioni preimpostata. Per ripristinare le impostazioni predefinite, premere il pulsante 🗑️.



## 3 Premere OK.

### 🔍 Modifiche dei Picture Control originali

I Picture Control modificati rispetto alle impostazioni predefinite sono contrassegnati da un asterisco ("\*").



## ■ ■ Impostazioni dei Picture Control

Opzione	Descrizione	
Regolazione rapida	Scegliere tra le opzioni comprese tra <b>-2</b> e <b>+2</b> per ridurre o aumentare l'effetto del Picture Control selezionato (in questo modo vengono ripristinate tutte le regolazioni manuali). Per esempio, se si scelgono valori positivi per <b>Saturo</b> , le foto risulteranno più saturate. Non disponibile con i Picture Control <b>Neutro</b> o <b>Monocromatico</b> .	
Regolazioni manuali (tutti i Picture Control)	<b>Nitidezza</b>	Per controllare la nitidezza dei contorni. Selezionare <b>A</b> per regolare automaticamente la nitidezza in base al tipo di scena oppure scegliere valori compresi tra <b>0</b> (nessuna nitidezza) e <b>9</b> (più alto è il valore, maggiore sarà la nitidezza).
	<b>Contrasto</b>	Selezionare <b>A</b> per regolare automaticamente il contrasto in base al tipo di scena o scegliere valori compresi tra <b>-3</b> e <b>+3</b> (scegliere valori più bassi per evitare che le alte luci nei soggetti dei ritratti al sole diretto vengano schiarite troppo e valori più alti per conservare i particolari in paesaggi avvolti nella foschia e altri soggetti a basso contrasto).
	<b>Luminosità</b>	Scegliere <b>-1</b> per ridurre la luminosità, <b>+1</b> per aumentarla. Non ha effetti sull'esposizione.
Regolazioni manuali (solo non monocromatico)	<b>Saturazione</b>	Per controllare la saturazione dei colori. Selezionare <b>A</b> per regolare la saturazione automaticamente in base al tipo di scena o scegliere un valore fra <b>-3</b> e <b>+3</b> (valori più bassi riducono la saturazione, mentre valori più alti la aumentano).
	<b>Tinta</b>	Scegliere valori negativi (fino a un minimo di <b>-3</b> ) per rendere i rossi più viola, i blu più verdi e i verdi più gialli, valori positivi (fino a <b>+3</b> ) per rendere i rossi più arancione, i verdi più blu e i blu più viola.
Regolazioni manuali (solo monocromatico)	<b>Effetti filtro</b>	Per simulare l'effetto dei filtri colorati su foto monocromatiche. Scegliere tra <b>Off (No)</b> , giallo, arancione, rosso e verde (☐ 105).
	<b>Tono</b>	Scegliere la tinta da usare per le foto monocromatiche, fra <b>B&amp;W</b> (bianco e nero), <b>Sepia (seppia)</b> , <b>Cyanotype (viraggio ciano)</b> (monocromatico in tinta blu), <b>Red (rosso)</b> , <b>Yellow (giallo)</b> , <b>Green (verde)</b> , <b>Blue Green (blu-verde)</b> , <b>Blue (blu)</b> , <b>Purple Blue (blu-viola)</b> , <b>Red Purple (rosso-viola)</b> (☐ 105).





## ✓ "A" (Auto)

I risultati per nitidezza, contrasto e saturazione auto variano a seconda dell'esposizione e della posizione del soggetto nell'inquadratura. Per risultati ottimali, utilizzare obiettivi di tipo G, E o D.

## ✍ Picture Control personalizzati

Le opzioni disponibili con i Picture Control personalizzati sono le stesse di quelle su cui sono basati i Picture Control personalizzati.

## ✍ La griglia Picture Control

La pressione del pulsante  (⚡) allo step 2 a pagina 102 visualizza una griglia Picture Control che mostra contrasto e saturazione per il Picture Control selezionato rispetto agli altri Picture Control (solo il contrasto è visualizzato quando è selezionato **Monocromatico**). Rilasciare il pulsante  (⚡) per tornare al menu Picture Control.



Le icone per i Picture Control che utilizzano contrasto e saturazione auto vengono visualizzate in verde nella griglia Picture Control e le linee appaiono parallele agli assi del reticolo.

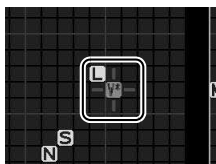

## ✍ Impostazioni precedenti

La linea al di sotto del valore nel menu impostazioni del Picture Control indica il valore precedente dell'impostazione. Utilizzare questo valore come riferimento quando si regolano le impostazioni.



### **Effetti filtro (solo Monocromatico)**

Le opzioni di questo menu simulano l'effetto dei filtri colorati su foto monocromatiche. Sono disponibili i seguenti effetti filtro:

Opzione		Descrizione
Y	Giallo	Aumenta il contrasto. Può essere utilizzato per attenuare la luminosità del cielo nelle foto di paesaggi. L'arancione produce un contrasto maggiore del giallo, il rosso un contrasto maggiore dell'arancione.
O	Arancione	
R	Rosso	
G	Verde	Rende più naturale il colore della pelle. Può essere utilizzato per i ritratti.

Gli effetti ottenuti con l'opzione **Effetti filtro** sono più evidenti rispetto a quelli ottenuti con filtri fisici in vetro.

### **Tono (solo Monocromatico)**

Se si preme ▼ quando è selezionata l'opzione **Tono**, vengono visualizzate le opzioni di saturazione. Premere ◀ o ▶ per regolare la saturazione. Il controllo della saturazione non è disponibile quando è selezionato **B&W** (bianco e nero).



# Creazione di Picture Control personalizzati

I Picture Control forniti con la fotocamera possono essere modificati e salvati come Picture Control personalizzati.

## 1 Selezionare Gestisci Picture Control nel menu di ripresa.

Per visualizzare i menu, premere il pulsante MENU. Selezionare **Gestisci Picture Control** nel menu di ripresa e premere ►.

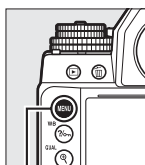

Pulsante MENU



## 2 Selezionare Salva/modifica.

Selezionare **Salva/modifica** e premere ►.



## 3 Selezionare un Picture Control.

Selezionare un Picture Control esistente e premere ► oppure premere OK per andare allo step 5 e salvare una copia del Picture Control selezionato senza ulteriori modifiche.



## 4 Modificare il Picture Control selezionato.

Per ulteriori informazioni, vedere pagina 103. Per annullare tutte le modifiche e ricominciare dalle impostazioni predefinite, premere il pulsante . Premere una volta completate le impostazioni.



## 5 Selezionare una destinazione.

Scegliere una destinazione per il Picture Control personalizzato (da C-1 a C-9) e premere .



## 6 Assegnare un nome al Picture Control.

Verrà visualizzata la finestra di dialogo per l'immissione di testo mostrata a destra. Per impostazione predefinita, ai nuovi Picture Control viene attribuito un nome aggiungendo un numero a due cifre (assegnato automaticamente) al nome del Picture Control esistente; per usare il nome predefinito, procedere allo step 7. Per spostare il cursore nell'area del nome, tenere premuto il pulsante (↔) e premere o . Per inserire una nuova lettera alla posizione attuale del cursore, usare il multi-selettore per selezionare il carattere desiderato nell'area tastiera e premere . Per cancellare il carattere alla posizione attuale del cursore, premere il pulsante .



Area tastiera

Area nome

I nomi dei Picture Control personalizzati possono avere una lunghezza massima di diciannove caratteri. Tutti i caratteri dopo il diciannovesimo saranno cancellati.

- 7** Premere **QUAL**.  
Premere il pulsante **QUAL** per salvare le modifiche e uscire. Il nuovo Picture Control comparirà nell'elenco dei Picture Control.

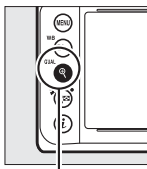

Pulsante **QUAL**



#### **Gestisci Picture Control > Rinomina**

I Picture Control personalizzati possono essere rinominati in qualunque momento usando l'opzione **Rinomina** nel menu **Gestisci Picture Control**.



#### **Gestisci Picture Control > Cancella**

L'opzione **Cancella** nel menu **Gestisci Picture Control** può essere utilizzata per cancellare i Picture Control personalizzati selezionati quando non sono più necessari.

#### **L'icona del Picture Control originale**

Il Picture Control originale su cui è basato il Picture Control personalizzato è indicato da un'icona nell'angolo in alto a destra del display di modifica.

**Icona Picture Control originale**





## Condivisione di Picture Control personalizzati

I Picture Control personalizzati creati con Picture Control Utility in dotazione con ViewNX 2 o con un software opzionale come Capture NX 2 possono essere copiati su una card di memoria e caricati nella fotocamera. Oppure, i Picture Control personalizzati creati con la fotocamera possono essere copiati su una card di memoria da usare con altre fotocamere Df e software, quindi cancellati quando non sono più necessari.

Per copiare Picture Control su o da una card di memoria oppure per cancellarli dalla card di memoria, selezionare **Carica/salva** nel menu **Gestisci Picture Control** e premere ►. Vengono visualizzate le seguenti opzioni:



- **Copia sulla fotocamera:** per copiare i Picture Control personalizzati dalla card di memoria ai Picture Control personalizzati da C-1 a C-9 sulla fotocamera e attribuire il nome desiderato.
- **Cancella da card:** per cancellare i Picture Control personalizzati selezionati dalla card di memoria. La finestra di conferma mostrata a destra viene visualizzata prima della cancellazione di un Picture Control; per cancellare il Picture Control selezionato, selezionare **Sì** e premere **OK**.
- **Copia sulla card:** per copiare un Picture Control personalizzato (da C-1 a C-9) dalla fotocamera a una destinazione selezionata (da 1 a 99) nella card di memoria.



### **Salvataggio dei Picture Control personalizzati**

Fino a 99 Picture Control personalizzati possono essere salvati sulla card di memoria contemporaneamente. La card di memoria può essere usata soltanto per memorizzare Picture Control personalizzati creati dall'utente. I Picture Control premisurati forniti con la fotocamera (□ 100) non possono essere copiati sulla card di memoria, rinominati o cancellati.

# Preservazione dei dettagli nelle alte luci e nelle ombre

## D-Lighting attivo

Il D-Lighting attivo consente di conservare i particolari nelle zone di alte luci e ombre, creando foto con un contrasto naturale. Utilizzare per scene con alto contrasto, per esempio quando si fotografano scene all'aperto particolarmente luminose attraverso una porta o una finestra, oppure si riprendono soggetti in ombra in una giornata di sole. È particolarmente efficace se utilizzato in abbinamento alla misurazione matrix (☐ 75).



D-Lighting attivo disattivato



D-Lighting attivo: 暗 A Auto



### "D-Lighting attivo" contro "D-Lighting"

L'opzione **D-Lighting attivo** nel menu di ripresa regola l'esposizione prima della ripresa per ottimizzare la gamma dinamica, mentre l'opzione **D-Lighting** nel menu di riproduzione (☐ 291) illumina le ombre nelle immagini dopo la ripresa.

Per utilizzare il D-Lighting attivo:

## 1 Selezionare D-Lighting attivo nel menu di ripresa.

Per visualizzare i menu, premere il pulsante MENU. Selezionare **D-Lighting attivo** nel menu di ripresa e premere ►.

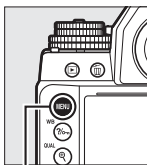

Pulsante MENU



## 2 Scegliere un'opzione.

Evidenziare l'opzione desiderata e premere **OK**. Se è selezionato **☞ A Auto**, la fotocamera regolerà automaticamente il D-Lighting attivo in base alle condizioni di ripresa (nel modo di esposizione **M**, tuttavia, **☞ A Auto** è equivalente a **☞ N Normale**).



### ✓ D-Lighting attivo

Potrebbe apparire del disturbo (pixel luminosi distribuiti in modo casuale, effetto nebbia o linee) nelle foto scattate con il D-Lighting attivo. Con alcuni soggetti potrebbe presentarsi un'ombreggiatura irregolare. Il D-Lighting attivo non può essere utilizzato a sensibilità ISO di Hi 0,3 o superiori.

### ✎ Vedere anche

Quando è selezionato **Bracket. D-Lighting attivo** per Personalizzazione e6 (**Opzioni auto bracketing**, ☐ 259), la fotocamera varierà il D-Lighting attivo su una serie di scatti (☐ 145).



## High Dynamic Range (HDR)

Utilizzato per i soggetti con alto contrasto, High Dynamic Range (HDR) preserva i dettagli nelle alte luci e nelle ombre combinando due scatti eseguiti con esposizioni diverse. HDR è al massimo dell'efficacia quando è usato con la misurazione matrix (☐ 75; con altri metodi di misurazione esposimetrica e obiettivi senza CPU, un'esposizione differenziale di **Auto** è equivalente a circa 2 EV). Non può essere utilizzato per registrare immagini in formato NEF (RAW). HDR non può essere utilizzato con l'illuminazione flash, il bracketing (☐ 136) l'esposizione multipla (☐ 149) o i tempi di posa B (posa B) o T (posa T).



Prima esposizione  
(più scura)

+



Seconda esposizione  
(più chiara)

➔



Immagine HDR  
combinata

### 1 Selezionare HDR (high dynamic range).

Premere il pulsante MENU per visualizzare i menu.

Selezionare **HDR (high dynamic range)** nel menu di ripresa e premere ►.

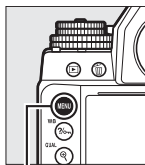

Pulsante MENU



## 2 Selezionare un modo.

Selezionare **Modo HDR** e premere ►.



Selezionare una delle seguenti opzioni e premere **OK**.

- **Per scattare una serie di foto HDR**, selezionare **ON Si (serie)**. La ripresa HDR continua finché non si seleziona **No** per **Modo HDR**.



- **Per riprendere una foto HDR**, selezionare **Si (singola foto)**. La ripresa normale riprenderà automaticamente dopo aver creato una singola foto HDR.
- **Per uscire senza creare foto HDR aggiuntive**, selezionare **No**.

HDR appare nel mirino quando HDR è attivo.



### 3 Scegliere l'esposizione differenziale.

Per scegliere la differenza di esposizione tra i due scatti, selezionare **Esposizione differenziale** e premere ►.



Verranno visualizzate le opzioni mostrate a destra. Selezionare un'opzione e premere OK.

Scegliere valori più alti per i soggetti con contrasto elevato.

Tenere però presente che

scegliendo un valore più alto di quello richiesto, si potrebbero non ottenere i risultati desiderati; se è selezionato **Auto**, la fotocamera regola automaticamente l'esposizione in base alla scena.



### 4 Scegliere la quantità di uniformità.

Per scegliere la quantità di uniformità dei bordi tra le due immagini, selezionare **Uniformare** e premere ►.



Verranno visualizzate le opzioni mostrate a destra. Selezionare un'opzione e premere OK. Valori più elevati generano un'immagine composta più

uniforme. Con alcuni soggetti

potrebbe presentarsi un'ombreggiatura irregolare.



## 5 Inquadrare una foto, mettere a fuoco e scattare.

La fotocamera riprende due esposizioni quando il pulsante di scatto è premuto fino in fondo. *Job Hdr* sarà visualizzato nel pannello di controllo e *Job HDR* nel mirino mentre le immagini sono combinate; non è possibile scattare foto fino al termine della registrazione. Indipendentemente dall'opzione selezionata correntemente per il modo di scatto, è possibile scattare solo una foto ogni volta che si preme il pulsante di scatto.

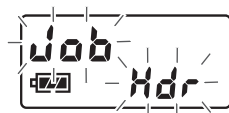

Pannello di controllo



Mirino

Se è selezionato **Si (serie)**, l'HDR si disattiverà solo se **No** è selezionato per **Modo HDR**; se è selezionato **Si (singola foto)**, l'HDR si disattiva automaticamente dopo lo scatto della foto. L'icona HDR scompare dal display al termine della ripresa HDR.

### Inquadratura delle foto HDR

I bordi dell'immagine saranno ritagliati. Potrebbe non essere possibile ottenere i risultati desiderati se la fotocamera o il soggetto si muovono durante la ripresa. È consigliato l'uso di un treppiedi. A seconda della scena, possono comparire ombre intorno a oggetti chiari o aloni intorno agli oggetti scuri; questo effetto può essere ridotto regolando la quantità di uniformità.

### Foto intervallate

Se è selezionato **Si (serie)** per **Modo HDR** prima dell'avvio delle foto intervallate, la fotocamera continua a scattare foto HDR all'intervallo selezionato (se è selezionato **Si (singola foto)**, la ripresa intervallata terminerà dopo un singolo scatto).



# Fotografia con flash

## Utilizzo di un flash

La fotocamera supporta il Sistema di illuminazione creativa Nikon (CLS) e può essere usata con unità flash compatibili con CLS. I flash esterni opzionali possono essere collegati direttamente alla slitta accessori della fotocamera, come descritto di seguito. La slitta accessori è dotata di un blocco di sicurezza per le unità flash con un perno di bloccaggio.

### 1 Rimuovere il copri slitta accessori.

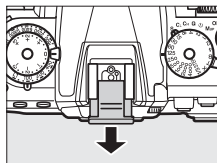

### 2 Innestare l'unità flash sulla slitta porta accessori.

Per ulteriori dettagli, vedere il manuale fornito con l'unità flash.

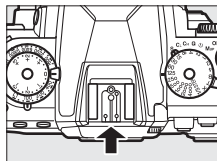



### **Terminale sincro**

Se necessario, è possibile collegare un cavo di sincronizzazione al terminale sincro. Non collegare un'altra unità flash mediante un cavo di sincronizzazione quando si effettuano foto flash con l'impostazione sincro sulla seconda tendina con un'unità flash montata sulla slitta accessori della fotocamera.



### **Utilizzare esclusivamente accessori per flash Nikon**

*Utilizzare esclusivamente le unità flash Nikon.* Voltaggi negativi o al di sopra di 250 V applicati alla slitta accessori possono non solo impedire il normale funzionamento, ma anche danneggiare i circuiti di sincronizzazione della fotocamera o del flash. Se si desidera utilizzare un'unità flash Nikon non elencata in questa sezione, rivolgersi a un centro assistenza autorizzato Nikon per ulteriori informazioni.



# Il Sistema di illuminazione creativa Nikon (CLS)

L'avanzato sistema di illuminazione creativa (CLS) di Nikon offre una migliore comunicazione tra la fotocamera e le unità flash compatibili per un'eccellente fotografia flash.

## ■ Unità flash compatibili con il sistema CLS

La fotocamera può essere utilizzata con le seguenti unità flash compatibili con CLS:

- **SB-910, SB-900, SB-800, SB-700, SB-600, SB-400, SB-300 e SB-R200:**

Unità flash		Funzionalità							
		SB-910 <sup>1</sup>	SB-900 <sup>1</sup>	SB-800	SB-700 <sup>1</sup>	SB-600	SB-400 <sup>2</sup>	SB-300 <sup>2</sup>	SB-R200 <sup>3</sup>
N. Guida <sup>4</sup>	ISO 100	34	34	38	28	30	21	18	10
	ISO 200	48	48	53	39	42	30	25	14

1 Se al modello SB-910, SB-900 o SB-700 viene collegato un filtro colore quando è selezionato AUTO o  (flash) per il bilanciamento del bianco, il filtro verrà rilevato automaticamente dalla fotocamera e il bilanciamento del bianco sarà regolato in modo appropriato.

2 Il controllo flash wireless non è disponibile.

3 Controllato in remoto con i flash esterni opzionali SB-910, SB-900, SB-800 o SB-700 oppure con l'unità di pilotaggio commander senza cavi SU-800.

4 m, 20 °C, SB-910, SB-900, SB-800, SB-700 e SB-600 a una posizione della parabola zoom di 35 mm; SB-910, SB-900 e SB-700 con illuminazione standard.

- **Unità di pilotaggio commander senza cavi SU-800:** quando è montata su una fotocamera compatibile con CLS, l'unità SU-800 può essere utilizzata come commander per unità flash remote SB-910, SB-900, SB-800, SB-700, SB-600 o SB-R200 in tre gruppi al massimo. Il lampeggiatore SU-800 non è dotato di flash.

### Numero guida

Per calcolare il campo del flash a piena potenza, dividere il numero guida per il diaframma. Se, per esempio, l'unità flash ha un numero guida di 34 m (ISO 100, 20 °C); il suo campo a un'apertura di f/5.6 è  $34 \div 5.6$  o circa 6,1 metri. Per ciascun raddoppio della sensibilità ISO, moltiplicare il numero guida per la radice quadrata di due (circa 1,4).

Le seguenti funzioni sono disponibili con le unità flash compatibili con CLS:

		Unità flash compatibili con il sistema CLS									
		SB-910			SU-800						
		SB-900	SB-700	SB-600	Commander	Fotografia primo piano	SB-R200	SB-400	SB-300		
		SB-800									
Flash singolo	i-TTL	Fill flash con bilanciamento i-TTL per SLR digitali <sup>1</sup>	✓	✓	✓	—	—	—	✓	✓	
		Fill flash standard i-TTL per SLR digitali	✓ <sup>2</sup>	✓	✓ <sup>2</sup>	—	—	—	✓	✓	
	AA	Diaphragma auto	✓ <sup>3</sup>	—	—	—	—	—	—	—	
	A	Auto senza TTL	✓ <sup>3</sup>	—	—	—	—	—	—	—	
	GN	Manuale con priorità alla distanza	✓	✓	—	—	—	—	—	—	
	M	Manuale	✓	✓	✓	—	—	—	✓ <sup>4</sup>	✓ <sup>4</sup>	
	RPT	Lampi flash strobo	✓	—	—	—	—	—	—	—	
Illuminazione avanzata senza cavi	Master	Controllo flash remoto	✓	✓	—	✓	✓	—	—	—	
		i-TTL i-TTL	✓	✓	—	—	—	—	—	—	
		[A:B]	Controllo flash wireless rapido	—	✓	—	—	✓	—	—	—
		AA	Diaphragma auto	✓ <sup>5</sup>	—	—	—	—	—	—	—
		A	Auto senza TTL	✓	—	—	—	—	—	—	—
		M	Manuale	✓	✓	—	—	—	—	—	—
		RPT	Lampi flash strobo	✓	—	—	—	—	—	—	—
	Remoto	i-TTL	i-TTL	✓	✓	✓	—	—	✓	—	—
		[A:B]	Controllo flash wireless rapido	✓	✓	✓	—	—	✓	—	—
		AA	Diaphragma auto	✓ <sup>5</sup>	—	—	—	—	—	—	—
		A	Auto senza TTL	✓	—	—	—	—	—	—	—
		M	Manuale	✓	✓	✓	—	—	✓	—	—
		RPT	Lampi flash strobo	✓	✓	✓	—	—	—	—	—
			Comunicazione informazioni colore flash	✓	✓	✓	—	—	—	✓	✓
	Sincro FP automatico a tempi rapidi <sup>6</sup>	✓	✓	✓	✓	✓	✓	—	—		
	Blocco FV <sup>7</sup>	✓	✓	✓	✓	✓	✓	✓	✓		
	Illuminatore AF per AF multi-area	✓	✓	✓	✓	—	—	—	—		
	Riduzione occhi rossi	✓	✓	✓	—	—	—	✓	—		
	Illuminazione pilota della fotocamera	✓	✓	✓	✓	✓	✓	—	—		
	Selezione modo flash della fotocamera	—	—	—	—	—	—	✓	✓		
	Aggiornamento firmware unità flash della fotocamera	✓ <sup>8</sup>	✓	—	—	—	—	—	✓		



- 1 Non disponibile con misurazione spot.
- 2 Può anche essere selezionato con unità flash.
- 3 Selezione modo AA/A eseguita su unità flash usando le personalizzazioni. A meno che i dati obiettivo siano stati forniti utilizzando l'opzione **Dati obiettivo senza CPU** nel menu impostazioni, verrà selezionata l'opzione "A" quando viene utilizzato un obiettivo senza CPU.
- 4 Può essere selezionato soltanto con la fotocamera.
- 5 Se i dati obiettivo sono stati forniti utilizzando l'opzione **Dati obiettivo senza CPU** nel menu impostazioni, l'opzione auto senza TTL (A) viene utilizzata con obiettivi senza CPU, a prescindere dal modo selezionato con l'unità flash.
- 6 Disponibile solo nei modi di controllo flash i-TTL, AA, A, GN e M.
- 7 Disponibile solo nei modi di controllo flash i-TTL, AA e A.
- 8 Gli aggiornamenti del firmware per i modelli SB-910 e SB-900 possono essere eseguiti dalla fotocamera.



### **illuminazione pilota**

Le unità flash compatibili con CLS, come SB-910, SB-900, SB-800, SB-700 e SB-600, emettono lampi flash pilota quando il pulsante **Pv** della fotocamera viene premuto. Questa caratteristica può essere usata con l'illuminazione avanzata senza cavi per avere un'anteprima dell'effetto di illuminazione totale ottenuto con più unità flash. L'illuminazione pilota può essere disattivata mediante Personalizzazione e5 **Lampi flash pilota** (📖 259).

## ■ ■ Altre unità flash

Le seguenti unità flash possono essere utilizzate nei modi auto senza TTL e manuale.

Unità flash		SB-80DX, SB-28DX, SB-28, SB-26, SB-25, SB-24	SB-50DX	SB-30, SB-27 <sup>1</sup> , SB-22S, SB-22, SB-20, SB-16B, SB-15	SB-23, SB-29 <sup>2</sup> , SB-21B <sup>2</sup> , SB-29S <sup>2</sup>
<b>Modo flash</b>					
<b>A</b>	Auto senza TTL	✓	—	✓	—
<b>M</b>	Manuale	✓	✓	✓	✓
	Lampi flash strobo	✓	—	—	—
<b>REAR</b>	Sincro sulla seconda tendina <sup>3</sup>	✓	✓	✓	✓

- 1 Il modo flash viene impostato automaticamente su TTL e il pulsante di scatto viene disattivato. Impostare l'unità flash su **A** (flash automatico senza TTL).
- 2 L'autofocus è disponibile solamente con obiettivi AF-S VR Micro-Nikkor 105 mm f/2.8G IF-ED e AF-S Micro NIKKOR 60 mm f/2.8G ED.
- 3 Disponibile quando la fotocamera è utilizzata per selezionare il modo flash.

### ✓ Note relative ai flash esterni opzionali

Per istruzioni dettagliate, fare riferimento al manuale del lampeggiatore. Se l'unità flash supporta CLS, fare riferimento alla sezione sulle fotocamere SLR digitali compatibili con CLS. La Df non è inclusa nella categoria "SLR digitale" nei manuali di SB-80DX, SB-28DX e SB-50DX.

Il controllo flash i-TTL può essere utilizzato con sensibilità ISO comprese tra 100 e 12800. A valori superiori a 12800, potrebbero non essere ottenuti i risultati desiderati con alcune impostazioni di distanza o di diaframma. Se l'indicatore di pronto lampo lampeggia per circa tre secondi dopo lo scatto della foto, il flash è entrato in funzione a piena potenza e la foto potrebbe essere sottoesposta.

Se si utilizza un cavo di sincronizzazione 17, 28 o 29 della serie SC per la fotografia con flash separato, potrebbe non essere possibile ottenere un'esposizione corretta nel modo i-TTL. Si consiglia di scegliere la funzione controllo flash i-TTL standard. Eseguire uno scatto di prova e controllare i risultati sul monitor.

Nel modo i-TTL, utilizzare il pannello del flash o il diffusore fornito con l'unità flash. Non utilizzare altri tipi di pannelli diffusori, in quanto potrebbero causare errori di esposizione.



SB-910, SB-900, SB-800, SB-700, SB-600 e SB-400 forniscono la riduzione effetto occhi rossi, mentre SB-910, SB-900, SB-800, SB-700, SB-600 e SU-800 forniscono l'illuminazione ausiliaria AF con le seguenti limitazioni:

- SB-910 e SB-900:** l'illuminatore ausiliario AF è disponibile con obiettivi AF 17–135 mm, tuttavia l'autofocus è disponibile solamente per i punti AF mostrati a destra.
- SB-800, SB-600 e SU-800:** l'illuminatore ausiliario AF è disponibile con obiettivi AF 24–105 mm, tuttavia l'autofocus è disponibile solamente per i punti AF mostrati a destra.
- SB-700:** l'illuminatore ausiliario AF è disponibile con obiettivi AF 24–135 mm, tuttavia l'autofocus è disponibile solamente per i punti AF mostrati a destra.

Nel modo di esposizione P, l'apertura massima (numero f/ minimo) è limitata in base alla sensibilità ISO, come riportato di seguito:













Apertura massima all'equivalente ISO di:							
100	200	400	800	1600	3200	6400	12800
4	4,8	5,6	6,7	8	9,5	11	13

Se l'apertura massima dell'obiettivo è inferiore a quella fornita sopra, il valore massimo dell'apertura corrisponde all'apertura massima dell'obiettivo.



## **Modo di controllo flash**

La visualizzazione informazioni mostra il modo di controllo flash per i flash esterni opzionali montati sulla slitta accessori della fotocamera come di seguito:

	<b>Sincro flash</b>	<b>Auto FP</b> (📖 257)
<b>i-TTL</b>		
<b>Auto apertura (AA)</b>		
<b>Flash auto senza TTL (A)</b>		
<b>Manuale con priorità alla distanza (GN)</b>		
<b>Manuale</b>		
<b>Lampi flash strobo</b>		—
<b>Illuminazione avanzata senza cavi</b>		



## Controllo flash i-TTL

Quando un'unità flash compatibile con CLS (☐ 118) viene impostata su TTL, la fotocamera seleziona automaticamente uno dei seguenti tipi di controllo flash:

---

**Fill-flash con bilanciamento i-TTL per SLR digitali:** l'unità flash emette una serie di pre-lampi quasi invisibili (pre-lampi di monitoraggio) immediatamente prima del flash principale. I pre-lampi riflessi dagli oggetti in tutte le zone dell'inquadratura sono catturati dal sensore RGB da 2016 segmenti e sono analizzati insieme alle informazioni di campo dal sistema di misurazione matrix per regolare l'uscita del flash per il bilanciamento naturale tra il soggetto principale e l'illuminazione dello sfondo dell'ambiente. Se si utilizza un obiettivo di tipo G, E o D, le informazioni sulla distanza sono incluse nel calcolo della potenza del flash. La precisione del calcolo può essere aumentata per gli obiettivi senza CPU se vengono forniti i dati dell'obiettivo (lunghezza focale e apertura massima; vedere ☐ 163). Non disponibile se si utilizza la misurazione spot.

---

**Fill flash standard i-TTL per SLR digitali:** potenza del flash regolata per portare l'illuminazione del fotogramma a livello standard; la luminosità dello sfondo non viene presa in considerazione. Consigliato per gli scatti in cui il soggetto principale viene messo in risalto rispetto allo sfondo o quando si utilizza la compensazione dell'esposizione. Il flash i-TTL standard per SLR digitali viene attivato automaticamente quando è selezionata la misurazione spot.







---





# Modi flash

La fotocamera supporta i seguenti modi flash:



Modo flash	Descrizione
 Sincro sulla prima tendina	Questo modo è consigliato per la maggior parte delle situazioni. Nei modi di esposizione auto programmato e auto priorità diaframmi, il tempo di posa verrà automaticamente impostato su valori compresi fra $1/200$ e $1/60$ sec. (da $1/4000$ a $1/60$ sec. con sincro FP automatico a tempi rapidi;  257).
 Riduzione occhi rossi	Scegliere questo modo (disponibile solo con SB-910, SB-900, SB-800, SB-700, SB-600 e SB-400) per ridurre l'effetto "occhi rossi" talvolta causato dal flash. Non è consigliato in caso di soggetti in movimento o in altre situazioni in cui sia richiesta una risposta rapida dell'otturatore. Non muovere la fotocamera durante la ripresa.
 Riduzione occhi rossi con sincro su tempi lenti	Combina riduzione occhi rossi e sincro su tempi lenti. Utilizzare questa impostazione per i ritratti su sfondo notturno. Disponibile solo con SB-910, SB-900, SB-800, SB-700, SB-600, e SB-400 nei modi di esposizione auto programmato e auto priorità diaframmi. Si consiglia l'utilizzo di un treppiedi per evitare sfocature causate dal movimento della fotocamera.
 Sincro su tempi lenti	Il flash è combinato con tempi di posa lunghi fino 30 secondi per catturare sia il soggetto sia lo sfondo di notte o con luce offuscata. Questo modo è disponibile solo nei modi di esposizione auto programmato e auto priorità diaframmi. Si consiglia l'utilizzo di un treppiedi per evitare sfocature causate dal movimento della fotocamera.
 Sincro sulla seconda tendina	Nel modo di esposizione auto a priorità di tempi o manuale, il flash si attiva subito prima che l'otturatore si chiuda. Utilizzare questa opzione per creare un effetto di flusso luminoso dietro ai soggetti in movimento. In auto programmato e auto priorità diaframmi, sincro sulla seconda tendina su tempi lenti è utilizzato per catturare il soggetto e lo sfondo. Si consiglia l'utilizzo di un treppiedi per evitare sfocature causate dal movimento della fotocamera.

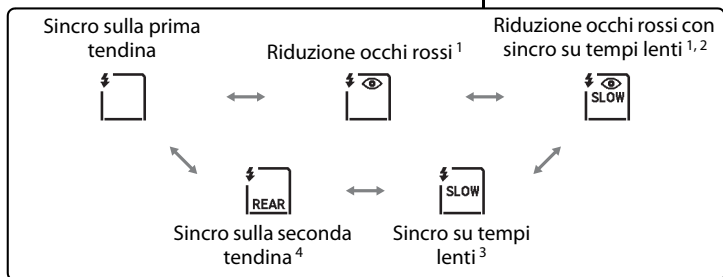
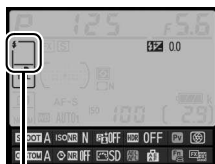
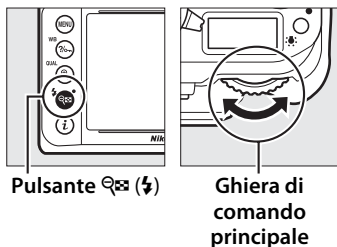

## ■ Scelta di un modo flash

Per scegliere il modo flash, premere il pulsante  e ruotare la ghiera di comando principale finché il modo flash desiderato non è selezionato nella visualizzazione informazioni:



- 1 L'icona  lampeggia se l'unità flash non supporta la riduzione occhi rossi.
- 2 La riduzione occhi rossi con sincro su tempi lenti è disponibile solo nei modi di esposizione **P** e **A**. Nei modi di esposizione **S** e **M**, la riduzione occhi rossi con sincro su tempi lenti diventa riduzione occhi rossi.
- 3 Disponibile solo nei modi di esposizione **P** e **A**. Nei modi **S** e **M**, sincro su tempi lenti diviene sincro sulla prima tendina.
- 4 Nei modi di esposizione **P** e **A**, il modo sincro flash verrà impostato su sincro sulla seconda tendina lento quando viene rilasciato il pulsante .



### Sistemi flash da studio

Il sincro sulla seconda tendina non può essere usato con i sistemi flash da studio, poiché non è possibile ottenere la corretta sincronizzazione.

### Tempo di posa e diaframma

Il tempo di posa e il diaframma possono essere impostati come segue quando viene usato un flash esterno:



Modo	Tempo di posa	Apertura	Vedere pagina
<b>P</b>	Impostato automaticamente dalla fotocamera ( $1/200$ sec.– $1/60$ sec.) <sup>1,2</sup>	Impostato automaticamente dalla fotocamera	38
<b>S</b>	Valore selezionato dall'utente ( $1/200$ sec.–30 sec.) <sup>2</sup>		39
<b>A</b>	Impostato automaticamente dalla fotocamera ( $1/200$ sec.– $1/60$ sec.) <sup>1,2</sup>	Valore selezionato dall'utente <sup>3</sup>	41
<b>M</b>	Valore selezionato dall'utente ( $1/200$ sec.–30 sec., Posa B, posa T) <sup>2</sup>		42

1 Si può impostare il tempo di posa fino alla lunghezza di 30 sec. nei modi flash sincro su tempi lenti, sincro sulla seconda tendina lento e sincro su tempi lenti con riduzione occhi rossi.

2 Quando **1/250 sec. (Auto FP)** o **1/200 sec. (Auto FP)** è selezionato per la Personalizzazione e1 (**Tempo sincro flash**,  257), sono disponibili velocità fino a  $1/4000$  sec. con flash esterni compatibili con la funzione Sincro FP automatico a tempi rapidi.

3 Il campo di utilizzo del flash varia in base a diaframma e sensibilità ISO. Quando si imposta l'apertura nei modi di esposizione **A** e **M**, consultare la tabella dei campi di utilizzo del flash fornita con il flash esterno.

### Vedere anche

Per informazioni su come scegliere un tempo sincro flash, consultare Personalizzazione e1 (**Tempo sincro flash**,  257). Per informazioni sulla scelta del tempo di posa più lento disponibile mentre si usa il flash, fare riferimento a Personalizzazione e2 (**Tempo di posa flash**,  258).



# Compensazione flash

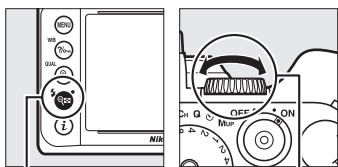

La compensazione flash è utilizzata per alterare la potenza del flash da  $-3\text{EV}$  a  $+1\text{EV}$  con incrementi di  $1/3\text{EV}$ , cambiando la luminosità del soggetto principale in relazione allo sfondo. La potenza del flash può essere aumentata per rendere più luminoso il soggetto principale o ridotta per evitare alte luci o riflessi indesiderati.

Premere il pulsante  e ruotare la ghiera secondaria fino alla visualizzazione del valore desiderato nella visualizzazione informazioni. In generale, scegliere valori positivi per rendere più luminoso il soggetto, negativi per renderlo più scuro.





Pulsante 

Ghiera secondaria

Con valori diversi da  $\pm 0,0$ , appare un'icona  nella visualizzazione informazioni e sul mirino dopo aver rilasciato il pulsante . Il valore attuale della compensazione flash può essere confermato premendo il pulsante .

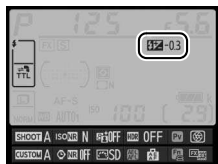
La potenza normale del flash può essere ripristinata impostando la compensazione flash su  $\pm 0,0$ . La compensazione flash non viene ripristinata quando la fotocamera viene spenta.



$\pm 0\text{EV}$   
(Pulsante   
premuta)



$-0,3\text{EV}$



$+1,0\text{EV}$

### **Flash esterni opzionali**

La compensazione flash selezionata con il flash esterno opzionale è aggiunta alla compensazione flash selezionata con la fotocamera.

### **Vedere anche**

Per informazioni su come combinare il flash e la compensazione esposizione, fare riferimento a Personalizzazione e4 (**Compens. esposizione flash**,  259). Per informazioni sulla variazione automatica del livello del flash su una serie di scatti, fare riferimento a pagina 136.



# Blocco FV

Questa opzione è utilizzata per bloccare la potenza del flash, consentendo di ricomporre le foto senza cambiare il livello del flash e garantendo che la potenza del flash sia appropriata al soggetto, anche quando il soggetto non è posizionato al centro dell'inquadratura. La potenza del flash è regolata automaticamente per qualsiasi cambiamento nella sensibilità ISO e nell'apertura. Il blocco FV è disponibile solo con le unità flash compatibili con CLS (☞ 118).

Per utilizzare il blocco FV:

## 1 Assegnare il blocco FV a un controllo fotocamera.

Selezionare **Blocco FV** come opzione "premere" per Personalizzazione f4 (**Funzione pulsante Fn**, ☞ 263), f5 (**Funzione puls. anteprima**, ☞ 266), o f6 (**Funzione pulsante AE-L/AF-L**, ☞ 267).



## 2 Attaccare un'unità flash compatibile con CLS.

Montare un'unità flash compatibile con CLS (☞ 118) sulla slitta accessori della fotocamera.



## 3 Impostare l'unità flash sul modo appropriato.

Attivare l'unità flash e impostare il modo flash su TTL, il pre-flash monitor AA o il pre-flash monitor A. Per ulteriori dettagli, consultare il manuale di istruzioni del lampeggiatore.

## 4 Mettere a fuoco.

Posizionare il soggetto al centro dell'inquadratura e premere il pulsante di scatto a metà corsa per mettere a fuoco.

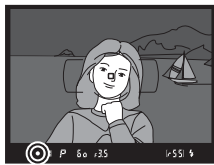

## 5 Bloccare il livello del flash.

Dopo avere confermato che l'indicatore di pronto lampo (⚡) è visualizzato nel mirino, premere il pulsante selezionato allo step 1.



Il flash emette un pre-lampo di monitoraggio per determinare il livello di flash appropriato. La potenza del flash sarà bloccata a questo livello e l'icona di blocco FV (FV) apparirà nel mirino.

## 6 Ricomporre la foto.



## 7 Scattare la foto.

Premere il pulsante di scatto fino in fondo per scattare. Se lo si desidera, è possibile scattare altre foto senza rilasciare il blocco FV.

## 8 Rilasciare il blocco FV.

Premere il pulsante selezionato allo step 1 per rilasciare il blocco FV. Confermare che l'icona del blocco FV (FV) non sia più visualizzata nel mirino.



 **Misurazione esposimetrica**

Le zone della misurazione esposimetrica per il blocco FV, quando si utilizza un flash esterno opzionale, sono le seguenti:



<b>Unità flash</b>	<b>Modo flash</b>	<b>Area misurata</b>
Unità flash indipendente	i-TTL	Cerchio di 5 mm al centro dell'inquadratura
	AA	Area misurata dall'esposimetro del flash
Da utilizzare con altre unità flash (Illuminazione avanzata senza cavi)	i-TTL	Intero fotogramma
	AA	Area misurata dall'esposimetro del flash
	A (flash master)	







# Altre opzioni di ripresa

## Reset a due pulsanti: ripristino delle impostazioni predefinite

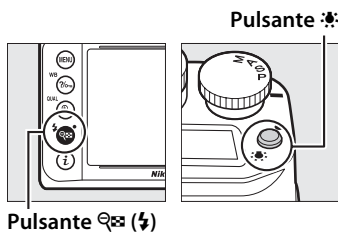
È possibile ripristinare i valori predefiniti delle impostazioni della fotocamera elencate di seguito tenendo premuti i pulsanti  e  contemporaneamente per più di due secondi (questi pulsanti sono contrassegnati da un punto verde). Durante il reset delle impostazioni, il pannello di controllo si spegne per qualche secondo.



## ■ Impostazioni accessibili dal menu di ripresa<sup>1</sup>

Opzione	Predefinito	
Qualità dell'immagine	JPEG Normal	55
Dimensione dell'immagine	Grande	58
Bilanciamento del bianco	Auto > Normale	81
Regolazione fine	A-B: 0, G-M: 0	84
HDR (high dynamic range)	No <sup>2</sup>	112
Controllo automatico ISO	No	72
Riprese intervallate	No <sup>3</sup>	156
Impostazioni dei Picture Control <sup>4</sup>	Non modificato	100
Esposizione multipla	No <sup>5</sup>	149

1 Con l'eccezione delle impostazioni dell'esposizione multipla e delle riprese intervallate, verranno resettate solo le impostazioni nel set attualmente selezionato usando l'opzione **Set impostaz. menu di ripresa** ( 236). Le impostazioni nei set rimanenti rimarranno invariate.

2 Esposizione differenziale e uniformità non verranno ripristinate.

3 Se le riprese intervallate sono attualmente in corso, la ripresa terminerà. L'ora di inizio, l'intervallo di ripresa e il numero di intervalli e di scatti non vengono ripristinati.

4 Solo Picture Control attuale.

5 Se l'esposizione multipla è in corso, la ripresa terminerà e sarà creata l'esposizione multipla dalle esposizioni registrate fino a quel punto. Guadagno e numero di scatti non vengono resettati.



## ■ ■ Altre impostazioni

Opzione	Predefinito	
Autofocus (mirino)		
Modo autofocus	AF-S	59
Modo area AF	AF a punto singolo	62
Autofocus (live view)		
Modo autofocus	AF-S	175
Modo area AF	AF area normale	177
Punto AF <sup>1</sup>	Centro	64
Blocco AE permanente	No	66, 77
Bracketing	No	136
Compensazione flash	No	128
Modo flash	Sincro sulla prima tendina	125
Esposizione posticipata <sup>2</sup>	No	256
Blocco FV	No	130
Programma flessibile	No	38
+ NEF (RAW)	No	264

1 Il punto AF non è visualizzato se area AF auto è selezionato per modo area AF.

2 Saranno ripristinate solo le impostazioni nel set selezionato correntemente mediante l'opzione **Set personalizzazioni** ( 245). Le impostazioni nei set rimanenti rimarranno invariate.



# Bracketing

Il bracketing varia automaticamente e leggermente esposizione, livello del flash, D-Lighting Attivo (ADL) o bilanciamento del bianco a ogni scatto, "raggruppando" il valore attuale. Da scegliere in situazioni in cui è difficile impostare l'esposizione, il livello del flash (solo modi i-TTL e, se supportato, controllo apertura flash automatico; fare riferimento alle pagine 119 e 124), il D-Lighting attivo o il bilanciamento del bianco e in cui non vi sia tempo di controllare i risultati e regolare le impostazioni per ciascuna posa, oppure per sperimentare varie impostazioni per lo stesso soggetto.

## ■ Bracketing di esposizione e flash

Per variare l'esposizione e/o il livello del flash su una serie di foto:



Esposizione modificata  
di: 0 EV



Esposizione modificata  
di: -1 EV



Esposizione modificata  
di: +1 EV

## 1 Selezionare bracketing di flash o esposizione per Personalizzazione e6 (Opzioni auto bracketing) nel menu Personalizzazioni.

Per visualizzare i menu, premere il pulsante MENU. Selezionare Personalizzazione e6 (**Opzioni auto bracketing**) nel menu Personalizzazioni, selezionare un'opzione e premere OK. Scegliere **AE e flash** per variare sia l'esposizione sia il livello flash, **Solo AE** per variare solo l'esposizione o **Solo flash** per variare solo il livello del flash.

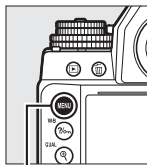

Pulsante MENU

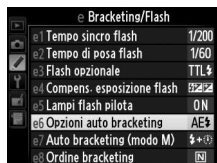

## 2 Scegliere il numero di scatti.

Premendo il pulsante **BKT**, ruotare la ghiera di comando principale per scegliere il numero di scatti nella sequenza di bracketing. Il numero di scatti è visualizzato nella visualizzazione informazioni.

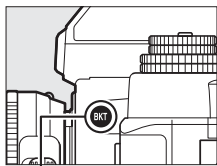

Pulsante BKT

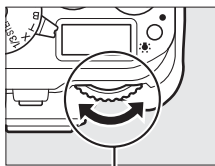

Ghiera di comando principale



Visualizzazione informazioni

Indicatore bracketing di esposizione e flash

Un'icona **BKT** viene visualizzata sul pannello di controllo con impostazioni diverse da

**F**. **BKT** appare nel mirino, mentre la visualizzazione informazioni mostra un indicatore di bracketing e un'icona che mostrano il tipo di bracketing: **AE-BKT** (bracketing di esposizione e flash), **AE-BKT** (solo bracketing di esposizione), o **BKT** (solo bracketing flash).



Mirino



### 3 Selezionare un incremento di esposizione.

Premendo il pulsante **BKT**, ruotare la ghiera secondaria per scegliere l'incremento di esposizione.

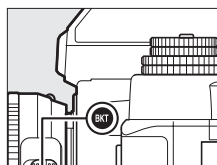

Pulsante BKT

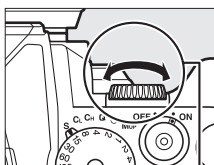

Ghiera secondaria

Incremento di esposizione

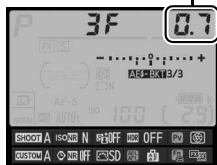

Visualizzazione informazioni

Con le impostazioni predefinite, è possibile scegliere la dimensione dell'incremento da 0,3 ( $1/3$ ), 0,7 ( $2/3$ ), 1, 2 e 3 EV. Di seguito sono elencati i programmi di bracketing con un incremento di  $1/3$  EV.

Visualizzazione informazioni	N. di scatti	Ordine bracketing (EV)
0F 0.3 -.....°.....+	0	0
+ 3F 0.3 -.....;.....+	3	0/+0,3/+0,7
-- 3F 0.3 -.....;.....+	3	0/-0,7/-0,3
+ 2F 0.3 -.....;.....+	2	0/+0,3
-- 2F 0.3 -.....;.....+	2	0/-0,3
3F 0.3 -.....;.....+	3	0/-0,3/+0,3
5F 0.3 -.....;.....+	5	0/-0,7/-0,3/+0,3/+0,7

#### **Vedere anche**

Per informazioni sulla scelta dell'ordine di esecuzione del bracketing, fare riferimento a Personalizzazione e8 (**Ordine bracketing**,  260).

## 4 Inquadrare una foto, mettere a fuoco e scattare.



La fotocamera varia l'esposizione e/o il livello del flash scatto per scatto, in base al programma di bracketing selezionato. Le modifiche all'esposizione sono aggiunte a quelle eseguite con la compensazione dell'esposizione (fare riferimento a pagina 79).

Un indicatore di avanzamento bracketing può essere visualizzato attivando la visualizzazione informazioni. Un segmento scompare dall'indicatore dopo ogni scatto.

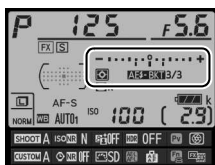

N. di scatti: 3; incremento: 0,7

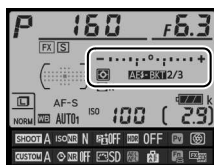

Display dopo il primo scatto

### ■ ■ Annullamento del bracketing

Per annullare il bracketing, premere il pulsante **BKT** e ruotare la ghiera di comando principale fino a quando il numero di scatti nella sequenza di bracketing non diventa zero (0F) e l'icona di bracketing (**AE3-BKT**, **AE-BKT** o **F-BKT**) non è più visualizzata. L'ultimo programma attivo sarà ripreso alla successiva attivazione del bracketing. Il bracketing può inoltre essere annullato eseguendo un reset a due pulsanti (p. 133), tuttavia in questo caso il programma di bracketing non verrà ripreso alla successiva attivazione del bracketing.



### **Bracketing di esposizione e flash**

Nei modi continuo a bassa velocità e continuo ad alta velocità, la ripresa entra in pausa dopo aver effettuato il numero di scatti specificato nel programma di bracketing. La ripresa riprende quando viene nuovamente premuto il pulsante di scatto. Nel modo autoscatto, la fotocamera scatta il numero di foto selezionato allo step 2 a pagina 137 ogni volta che si preme il pulsante di scatto, indipendentemente dall'opzione selezionata per Personalizzazione c3 (**Autoscatto**) > **Numero di scatti** (☐ 252); l'intervallo tra gli scatti viene tuttavia controllato da Personalizzazione c3 (**Autoscatto**) > **Intervallo tra scatti**. Negli altri modi, viene scattata una foto ogni volta che si preme il pulsante di scatto.

Se la card di memoria si riempie prima che vengano scattate tutte le foto della sequenza, la ripresa continua dalla foto successiva della sequenza dopo aver sostituito la card di memoria oppure se si cancellano delle foto sulla card di memoria per far spazio. Se la fotocamera viene spenta prima di aver scattato tutte le foto nella sequenza, il bracketing riprende dalla foto successiva nella sequenza al momento dell'accensione della fotocamera.

### **Bracketing di esposizione**

La fotocamera modifica l'esposizione variando il tempo di posa e il diaframma (auto programmato), il diaframma (auto a priorità di tempi) o il tempo di posa (auto priorità diaframmi, modo di esposizione manuale). Se **Si** è selezionato per **Controllo automatico ISO** > **Controllo automatico ISO** (☐ 72) nei modi di esposizione **P**, **S** e **A** e non è collegato alcun flash, la fotocamera modificherà l'esposizione variando la sensibilità ISO e cambierà il tempo di posa e/o l'apertura solo se vengono superati i limiti del sistema di esposizione. La Personalizzazione e7 (**Auto bracketing (modo M)**, ☐ 260) può essere usata per cambiare il modo in cui la fotocamera effettua il bracketing di esposizione e flash nel modo di esposizione manuale. Il bracketing può essere eseguito variando il livello del flash insieme al tempo di posa e/o all'apertura oppure variando solo il livello del flash.





## ■ Bracketing del bilanciamento del bianco

La fotocamera crea diverse copie di ogni fotografia, ognuna con un bilanciamento del bianco differente. Per ulteriori informazioni sul bilanciamento del bianco, fare riferimento a pagina 81.

### 1 Selezionare il bracketing del bilanciamento del bianco.

Scegliere **Bracketing bilanc. bianco** per Personalizzazione e6 **Opzioni auto bracketing**.

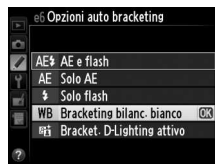

### 2 Scegliere il numero di scatti.

Premendo il pulsante **BKT**, ruotare la ghiera di comando principale per scegliere il numero di scatti nella sequenza di bracketing. Il numero di scatti è visualizzato nella visualizzazione informazioni.

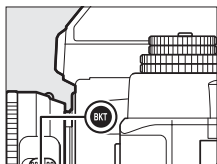

Pulsante BKT

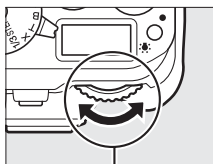

Ghiera di comando principale



Visualizzazione informazioni

Indicatore bracketing del bilanciamento del bianco

A impostazioni diverse da **3F**, **BKT** e **BKT** vengono visualizzati rispettivamente nel pannello di controllo e nel mirino; un'icona **WB-BKT** e un indicatore di bracketing compaiono nella visualizzazione informazioni.



Mirino

### 3 Selezionare un incremento di bilanciamento del bianco.

Premendo il pulsante **BKT**, ruotare la ghiera secondaria per scegliere la regolazione del bilanciamento del bianco. Ciascun incremento è equivalente all'incirca a 5 mired.

Incremento di bilanciamento  
del bianco

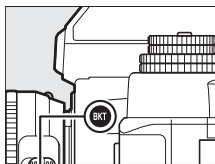

Pulsante BKT

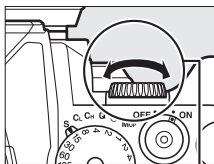

Ghiera secondaria



Visualizzazione  
informazioni

Scegliere tra incrementi di 1 (5 mired), 2 (10 mired) o 3 (15 mired). Valori **B** più elevati corrispondono a quantità maggiori di blu, valori **A** più elevati a quantità maggiori di ambra (87). I programmi bracketing con un incremento di 1 sono elencati di seguito.

Visualizzazione informazioni	N. di scatti	Incremento di bilanciamento del bianco	Ordine bracketing (EV)
0F 1 +.....°.....+	0	1	0
b2F 1 +.....;i.....+	2	1 B	0/1 B
A2F 1 +.....;i.....+	2	1 A	0/1 A
3F 1 +.....;i.....+	3	1 A, 1 B	0/1 A/1 B

#### Vedere anche

Per una definizione di "mired", fare riferimento a pagina 87.

## 4 Inquadrare una foto, mettere a fuoco e scattare.



Ogni scatto viene elaborato per creare il numero di copie specificato nel programma di bracketing e ogni copia avrà un bilanciamento del bianco diverso. Le modifiche al bilanciamento del bianco sono aggiunte alla regolazione del bilanciamento del bianco eseguita con la regolazione fine del bilanciamento del bianco.

Se il numero di scatti nel programma di bracketing è maggiore del numero di esposizioni rimanenti, **FULL** lampeggia nel pannello di controllo, un'icona **FULL** lampeggiante appare nel mirino come mostrato a destra e lo scatto dell'otturatore viene disattivato. Sarà possibile iniziare la ripresa quando verrà inserita una nuova card di memoria.

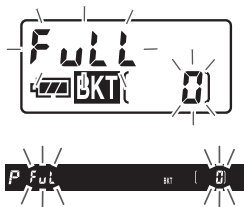

## ■ Annullamento del bracketing

Per annullare il bracketing, premere il pulsante **BKT** e ruotare la ghiera di comando principale fino a quando il numero di scatti nella sequenza di bracketing è zero (**0F**) e **WB-BKT** non è più visualizzato.

L'ultimo programma attivo sarà ripristinato alla successiva attivazione del bracketing. Il bracketing può inoltre essere annullato eseguendo un reset a due pulsanti (**□ 133**), tuttavia in questo caso il programma di bracketing non verrà ripristinato alla successiva attivazione del bracketing.

### Bracketing del bilanciamento del bianco

Il bracketing del bilanciamento del bianco non è disponibile con una qualità dell'immagine di NEF (RAW). Se si seleziona **NEF (RAW)**, **NEF (RAW) + JPEG Fine**, **NEF (RAW) + JPEG Normal** o **NEF (RAW) + JPEG Basic**, il bracketing del bilanciamento del bianco viene annullato.

Il bracketing del bilanciamento del bianco ha effetto solo sulla temperatura di colore (l'asse ambra-blu nel display di regolazione fine del bilanciamento del bianco, **□ 84**). Non vengono effettuate regolazioni sull'asse verde-magenta.

Nel modo autoscatto (**□ 48**), il numero di copie specificate nel programma di bilanciamento del bianco viene creato ogni volta che si rilascia l'otturatore, indipendentemente dall'opzione selezionata per Personalizzazione c3 (**Autoscatto**) > **Numero di scatti** (**□ 252**).

Se la fotocamera viene spenta mentre la spia di accesso card di memoria è accesa, la fotocamera si spegne solo quando tutte le foto nella sequenza sono state registrate.

## ■ Bracket. D-Lighting attivo

La fotocamera varia il D-Lighting attivo su una serie di esposizioni. Per ulteriori informazioni sul D-Lighting attivo, fare riferimento a pagina 110.

### 1 Selezionare il Bracket. D-Lighting attivo.

Scegliere **Bracket. D-Lighting attivo** per Personalizzazione e6 **Opzioni auto bracketing**.

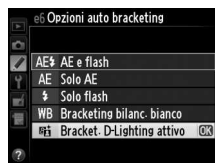

### 2 Scegliere il numero di scatti.

Premendo il pulsante **BKT**, ruotare la ghiera di comando principale per scegliere il numero di scatti nella sequenza di bracketing. Il numero di scatti è visualizzato nella visualizzazione informazioni.

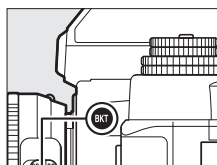

Pulsante BKT

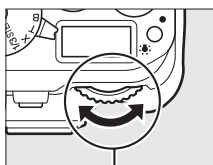

Ghiera di comando principale



Visualizzazione informazioni

Indicatore Bracket.  
D-Lighting attivo

A impostazioni diverse da **AF**, **BKT** e **BKT** vengono visualizzati rispettivamente nel pannello di controllo e nel mirino; un'icona **ADL-BKT** e un indicatore di bracketing compaiono nella visualizzazione informazioni. Scegliere due scatti per riprendere una foto con il D-Lighting attivo disattivato e una con il valore selezionato. Scegliere da tre a cinque pose per scattare una serie di foto con il D-Lighting attivo impostato successivamente su valori compresi fra **No** e **Normale** (tre scatti), fra **No** e **Alto** (quattro scatti) oppure fra **No** e **Molto alto 1** oppure **Moderato** e **Molto alto 2** (cinque scatti). Se si scelgono più di due scatti, procedere allo step 4.



### 3 Selezionare D-Lighting attivo.

Premendo il pulsante **BKT**, ruotare la ghiera secondaria per scegliere D-Lighting attivo.

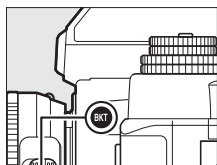

Pulsante BKT

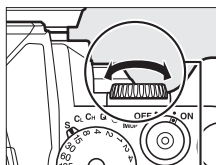

Ghiera secondaria

D-Lighting attivo è mostrato nella visualizzazione informazioni.

Visualizzazione informazioni	ADL	Visualizzazione informazioni	ADL
	<p>階 A Auto</p>		<p>階 H Alto</p>
	<p>階 L Moderato</p>		<p>階 H1 Molto alto 1</p>
	<p>階 N Normale</p>		<p>階 H2 Molto alto 2</p>

## 4 Inquadrare una foto, mettere a fuoco e scattare.

La fotocamera varia il D-Lighting attivo scatto per scatto, in base al programma di bracketing selezionato. Un indicatore di avanzamento bracketing può essere visualizzato attivando la visualizzazione informazioni. Un segmento scompare dall'indicatore dopo ogni scatto.

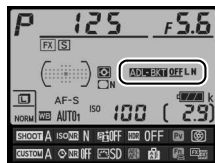

N. di scatti: 3

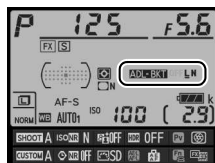

Display dopo il primo scatto



## ■ ■ Annullamento del bracketing

Per annullare il bracketing, premere il pulsante **BKT** e ruotare la ghiera di comando principale fino a quando il numero di scatti nella sequenza di bracketing è zero (**0 F**) e **ADL-BKT** non è più visualizzato. L'ultimo programma attivo sarà ripristinato alla successiva attivazione del bracketing. Il bracketing può inoltre essere annullato eseguendo un reset a due pulsanti (**□ 133**), tuttavia in questo caso il programma di bracketing non verrà ripristinato alla successiva attivazione del bracketing.

### **Bracket. D-Lighting attivo**

Nei modi continuo a bassa velocità e continuo ad alta velocità, la ripresa entra in pausa dopo aver effettuato il numero di scatti specificato nel programma di bracketing. La ripresa riprende quando viene nuovamente premuto il pulsante di scatto. Nel modo autoscatto, la fotocamera scatta il numero di foto selezionato allo step 2 a pagina 145 ogni volta che si preme il pulsante di scatto, indipendentemente dall'opzione selezionata per Personalizzazione c3 (**Autoscatto**) > **Numero di scatti** (**□ 252**); l'intervallo tra gli scatti viene tuttavia controllato da Personalizzazione c3 (**Autoscatto**) > **Intervallo tra scatti**. Negli altri modi, viene scattata una foto ogni volta che si preme il pulsante di scatto.

Se la card di memoria si riempie prima che vengano scattate tutte le foto della sequenza, la ripresa continua dalla foto successiva della sequenza dopo aver sostituito la card di memoria oppure se si cancellano delle foto sulla card di memoria per far spazio. Se la fotocamera viene spenta prima di aver scattato tutte le foto nella sequenza, il bracketing riprende dalla foto successiva nella sequenza al momento dell'accensione della fotocamera.



# Esposizione multipla

Seguire i passaggi di seguito per registrare una serie di esposizioni (da due a dieci) su una foto singola. Le esposizioni multiple possono utilizzare i dati RAW provenienti dal sensore di immagine della fotocamera per produrre colori distintamente superiori a quelli delle sovrapposizioni fotografiche generate dai software.

## ■ Creazione di esposizioni multiple

Non è possibile registrare esposizioni multiple nel modo live view. Uscire da live view prima di procedere. Con le impostazioni predefinite, la ripresa termina e un'esposizione multipla viene registrata automaticamente se non viene eseguita alcuna operazione per 30 sec.

### Tempi di registrazione prolungati

Per ottenere un intervallo tra le esposizioni superiore a 30 sec., estendere il ritardo di disattivazione esposimetro mediante la Personalizzazione c2 (**Timer di standby**, □ 251). L'intervallo massimo tra le esposizioni è di 30 sec. più lungo rispetto all'opzione selezionata per Personalizzazione c2. Se il monitor si è spento durante la riproduzione o le operazioni con i menu, la ripresa terminerà 30 secondi dopo lo spegnimento degli esposimetri e verrà creata un'esposizione multipla dalle esposizioni registrate fino a quel punto.

## 1 Selezionare Esposizione multipla nel menu di ripresa.

Premere il pulsante MENU per visualizzare i menu.

Selezionare **Esposizione multipla** nel menu di ripresa e premere ►.

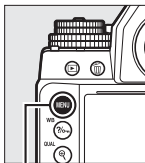

Pulsante MENU



## 2 Selezionare un modo.

Selezionare **Modo esposizione multipla** e premere ►.



Selezionare una delle seguenti opzioni e premere **OK**.

- **Per scattare una serie di esposizioni multiple, selezionare ON/ Si (serie).** La ripresa dell'esposizione multipla continua finché non si seleziona **No** per **Modo esposizione multipla**.

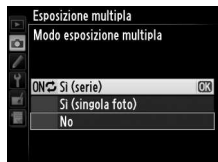

- **Per eseguire una singola esposizione multipla, selezionare Sì (singola foto).** La ripresa normale riprenderà automaticamente dopo aver creato una singola esposizione multipla.
- **Per uscire senza creare altre esposizioni multiple, selezionare No.**

Se è selezionato **Sì (serie)** o **Sì (singola foto)**, nel pannello di controllo verrà visualizzata un'icona



### 3 Scegliere il numero di scatti.

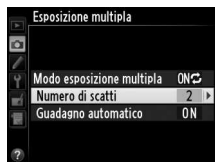

Selezionare **Numero di scatti** e premere ►.



Premere ▲ o ▼ per scegliere il numero delle esposizioni che saranno combinate per formare una foto singola e premere OK.



#### **La ghiera di comando**

Se è selezionata **Esposizione multipla** come opzione "+ ghiera di comando" per Personalizzazione f4 (**Funzione pulsante Fn**, □ 263) o f5 (**Funzione puls. antepresa**, □ 266), è possibile selezionare il modo esposizione multipla premendo il pulsante selezionato e ruotando la ghiera di comando principale, e il numero di scatti premendo il pulsante e ruotando la ghiera secondaria. La selezione viene mostrata nella visualizzazione informazioni; quando la funzione esposizione multipla è attiva, il modo esposizione multipla appare come segue:  (con un **i** a destra) per **Si (singola foto)** e  (con un **↗** a destra) per **Si (serie)**.

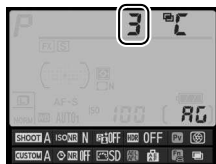
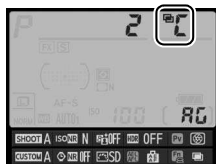

## 4 Scegliere la quantità di guadagno.

Selezionare **Guadagno automatico** e premere ►.

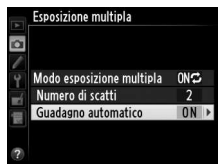

Vengono visualizzate le seguenti opzioni. Selezionare un'opzione e premere .

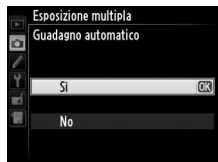

- **Si**: il guadagno viene regolato in base al numero di esposizioni effettivamente registrate (il guadagno per ciascuna esposizione è impostato su  $1/2$  per 2 esposizioni,  $1/3$  per 3 esposizioni, ecc.).
- **No**: il guadagno non viene regolato quando si registra l'esposizione multipla. Consigliato se lo sfondo è scuro, ma si noti che la qualità delle foto potrebbero essere influenzata da disturbi (pixel luminosi distribuiti in modo casuale, effetto nebbia o linee).



## 5 Inquadrare una foto, mettere a fuoco e scattare.



Nei modi di scatto continuo (☞ 46), la fotocamera registra tutte le esposizioni in una singola sequenza. Se è selezionato **Sì (serie)**, la fotocamera continua a registrare le esposizioni multiple mentre il pulsante di scatto è premuto; se è selezionato **Sì (singola foto)**, la ripresa dell'esposizione multipla terminerà dopo la prima foto. Nel modo autoscatto, la fotocamera registra automaticamente il numero di esposizioni selezionato allo step 3, a prescindere dall'opzione selezionata per Personalizzazione c3 (**Autoscatto**) > **Numero di scatti** (☞ 252); l'intervallo tra gli scatti viene tuttavia controllato da Personalizzazione c3 (**Autoscatto**) > **Intervallo tra scatti**. Negli altri modi di scatto, viene scattata una foto ogni volta che il pulsante di scatto è premuto; continuare a scattare finché tutte le esposizioni non sono state registrate (per informazioni sull'interruzione di un'esposizione multipla prima che tutte le foto siano state registrate, fare riferimento a pagina 154).

L'icona  lampeggia fino al termine della ripresa. Se è selezionato **Sì (serie)**, la ripresa dell'esposizione multipla terminerà solo quando **No** è selezionato per il modo esposizione multipla; se è selezionato **Sì (singola foto)**, la ripresa dell'esposizione multipla termina automaticamente al termine dell'esposizione multipla. L'icona  scompare dal display al termine della ripresa dell'esposizione multipla.



## ■ Interruzione delle esposizioni multiple

Per interrompere un'esposizione multipla prima di aver acquisito il numero di esposizioni specificato, selezionare **No** per il modo esposizione multipla. Se la ripresa termina prima di aver acquisito il numero di esposizioni specificato, viene creata un'esposizione multipla dalle esposizioni che sono state registrate fino a quel punto. Se **Guadagno automatico** è attivo, il guadagno verrà regolato per riflettere il numero di esposizioni effettivamente registrato. Si noti che la ripresa terminerà automaticamente se:

- Viene eseguito un reset a due pulsanti (📖 133)
- Si spegne la fotocamera
- La batteria è scarica
- Le immagini vengono cancellate

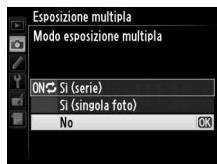

### **Esposizioni multiple**

Non rimuovere né sostituire la card di memoria durante la registrazione di una esposizione multipla.

Le informazioni di ripresa elencate nella visualizzazione informazioni della foto in riproduzione (inclusi la data di registrazione e l'orientamento della fotocamera) sono per il primo scatto dell'esposizione multipla.

La sensibilità ISO viene fissata sul valore del primo scatto in ciascuna serie; ruotare la ghiera di sensibilità ISO mentre è in corso la ripresa non ha alcun effetto.

### **Foto intervallate**

Se le foto intervallate sono attivate prima dello scatto della prima esposizione, la fotocamera registra le esposizioni all'intervallo selezionato finché il numero delle esposizioni specificato nel menu di esposizione multipla non viene raggiunto (il numero di scatti elencati nel menu delle riprese intervallate viene ignorato). Queste esposizioni verranno quindi registrate come fotografia singola e le riprese intervallate termineranno (se **Si (singola foto)** è selezionato per il modo esposizione multipla, anche la ripresa dell'esposizione multipla terminerà automaticamente).

### **Altre impostazioni**

Mentre l'esposizione multipla è in esecuzione, le card di memoria non possono essere formattate e alcune opzioni di menu vengono visualizzate in grigio e non sono modificabili.



# Foto intervallate

La fotocamera è in grado di scattare foto automaticamente secondo intervalli predefiniti.

## ✓ Prima della ripresa

Non selezionare i modi di autoscatto (☺) o di scatto **MUP** quando si utilizzano le foto intervallate. Prima di iniziare a scattare le foto intervallate, effettuare uno scatto di prova con le impostazioni attuali e visualizzare i risultati sul monitor.

Prima di scegliere un'ora di inizio, selezionare **Fuso orario e data** nel menu impostazioni e assicurarsi che l'orologio della fotocamera sia impostato alla data e all'ora corrette (☞ 276).

È consigliato l'uso di un treppiedi. Installare la fotocamera su un treppiedi prima di iniziare la ripresa. Per evitare l'interruzione della ripresa, assicurarsi che la batteria della fotocamera sia completamente carica. In caso di dubbio, caricare la batteria prima dell'uso o utilizzare un adattatore CA e un connettore di alimentazione (disponibili separatamente).

## 1 Selezionare Riprese intervallate nel menu di ripresa.

Premere il pulsante **MENU** per visualizzare i menu.

Selezionare **Riprese intervallate** nel menu di ripresa e premere ►.

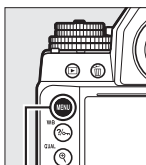

Pulsante MENU





## 2 Scegliere un'ora di avvio.

Scegliere uno dei seguenti metodi di avvio.

- **Per avviare la ripresa immediatamente**, selezionare **Adesso** e premere ►. La ripresa viene avviata circa 3 sec. dopo il completamento delle impostazioni; procedere allo step 3.
- **Per scegliere un'ora di avvio**, selezionare **Ora avvio** e premere ► per visualizzare le opzioni dell'ora di avvio mostrate a destra. Premere ◀ o ► per selezionare le ore o i minuti e premere ▲ o ▼ per cambiarli. Premere ► per continuare.

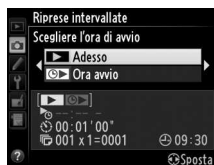

## 3 Scegliere l'intervallo.

Premere ◀ o ► per selezionare ore, minuti o secondi e premere ▲ o ▼ per cambiarli. Scegliere un intervallo più lungo del tempo necessario a riprendere il numero di scatti selezionato allo step 4. Se l'intervallo è troppo breve, il numero di foto scattate potrebbe essere inferiore al totale elencato allo step 4 (il numero di intervalli moltiplicato per il numero di scatti per intervallo). Premere ► per continuare.



## 4 Scegliere il numero di intervalli e il numero di scatti per intervallo.

Premere ◀ o ▶ per selezionare il numero di intervalli o il numero di scatti; premere ▲ o ▼ per cambiarli. Premere ► per continuare.



## 5 Avviare la ripresa.

Selezionare **Si** e premere **OK** (per tornare al menu di ripresa senza avviare le riprese intervallate, selezionare **No** e premere **OK**). La prima serie di scatti viene

eseguita all'ora di avvio specificata o dopo circa 3 sec. se **Adesso** è stato selezionato per **Scegliere l'ora di avvio** allo step 2. La ripresa continua all'intervallo selezionato finché non sono stati ripresi tutti gli scatti. Si noti che, poiché il tempo di posa, la frequenza di scatto e il tempo necessario per registrare foto potrebbero variare da un intervallo all'altro, il tempo tra la fine di un intervallo e l'inizio di quello successivo potrebbe variare. Se non è possibile effettuare gli scatti con le impostazioni correnti (ad esempio, se un tempo di posa **B** (Posa B) o **T** (Posa T) è attualmente selezionato nel modo di esposizione manuale o se l'ora di avvio è a meno di un minuto dall'orario corrente), viene visualizzato un avviso sul monitor.



### **Memoria esaurita**

Se la card di memoria è piena, le riprese intervallate rimangono attive ma non viene scattata nessuna foto. Continuare la ripresa (☐ 161) dopo aver cancellato alcune foto o spento la fotocamera e inserito un'altra card di memoria.

### **Coprire il mirino**

Per evitare che la luce che penetra attraverso il mirino interferisca con le foto e con l'esposizione, coprire il mirino con il coprioculare DK-26 in dotazione (☐ 23).

### **Foto intervallate**

Le foto intervallate non possono essere combinate con le esposizioni lunghe (☐ 44) o live view (☐ 172).

### **Modo di scatto**

Indipendentemente dal modo di scatto selezionato, la fotocamera scatta il numero di scatti specificato a ogni intervallo.

### **Bracketing**

Regolare le impostazioni di bracketing prima di iniziare le foto intervallate. Se l'esposizione, il flash o il Bracket. D-Lighting attivo sono attivi mentre le foto intervallate sono in esecuzione, la fotocamera scatta il numero di scatti del programma di bracketing a ogni intervallo, indipendentemente dal numero di scatti specificato nel menu delle foto intervallate. Se il bracketing del bilanciamento del bianco è attivo mentre le foto intervallate sono in esecuzione, la fotocamera scatta una foto a ogni intervallo e la elabora per creare il numero di copie specificate nel programma di bracketing.



## Durante la ripresa

Durante le foto intervallate, l'icona **INTV** nella visualizzazione informazioni lampeggia.

Immediatamente prima dell'inizio del successivo intervallo di ripresa, il display dei tempi di posa nel pannello di controllo mostra il numero di intervalli rimanenti e il display del diaframma mostra il numero di scatti rimanenti nell'intervallo corrente. In altri momenti, il numero degli intervalli rimanenti e il numero degli scatti in ogni intervallo possono essere visualizzati premendo a metà corsa il pulsante di scatto (una volta rilasciato il pulsante, il tempo di posa e il diaframma vengono visualizzati finché il timer di standby non scade).

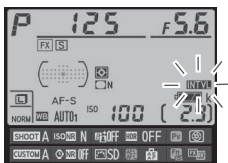

Per visualizzare le impostazioni attuali delle riprese intervallate, selezionare **Riprese intervallate** tra gli scatti. Durante l'esecuzione delle foto intervallate, il menu delle foto intervallate mostra l'ora di avvio, l'intervallo di ripresa e il numero di intervalli e di scatti rimanenti. Nessuna di queste voci può essere modificata se la funzione foto intervallate è in esecuzione.



È possibile riprodurre le immagini e regolare liberamente le impostazioni di ripresa e di menu durante l'esecuzione delle foto intervallate. Il monitor si spegne automaticamente circa quattro secondi prima di ogni intervallo.



## ■ ■ *Messa in pausa delle foto intervallate*

Le foto intervallate possono essere messe in pausa:

- Premendo il pulsante **OK** tra gli intervalli
- Selezionando **Avvia** > **Pausa** nel menu delle foto intervallate e premendo **OK**
- Spegnendo la fotocamera e riaccendendola (se desiderato, è possibile sostituire la card di memoria mentre la fotocamera è spenta)
- Selezionando il modo di scatto autoscatto (☺) o **MUP**

Per ricominciare la ripresa:

### 1 Scegliere una nuova ora di avvio.

Scegliere un nuovo orario di avvio, come descritto a pagina 157.

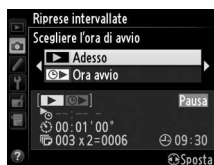

### 2 Ricominciare la ripresa.

Selezionare **Riavvia** e premere **OK**. Si noti che se le foto intervallate erano state messe in pausa durante la ripresa, qualsiasi scatto rimanente nell'intervallo attuale sarà annullato.



## ■ ■ **Interruzione delle foto intervallate**

Le riprese intervallate terminano automaticamente se la batteria è scarica. Le foto intervallate possono anche essere terminate:

- Selezionando **Avvia > No** nel menu delle foto intervallate
- Eseguendo un reset a due pulsanti (📖 133)
- Ripristinando le impostazioni per il set impostazioni menu di ripresa utilizzando la voce **Set impostaz. menu di ripresa** nel menu di ripresa (📖 236)
- Modificando le impostazioni di bracketing (📖 136)

La ripresa normale riprende quando le foto intervallate terminano.

## ■ ■ **Nessuna foto**

La fotocamera salta l'intervallo corrente se una delle seguenti situazioni persiste per otto secondi o più dopo l'inizio previsto dell'intervallo: la foto o le foto del precedente intervallo devono ancora essere scattate, il buffer di memoria è pieno oppure la fotocamera non è in grado di mettere a fuoco in **AF-S** (si noti che la fotocamera mette a fuoco nuovamente prima di ciascuno scatto). La ripresa continua con l'intervallo successivo.



# Obiettivi senza CPU

Gli obiettivi senza CPU possono essere utilizzati nei modi di esposizione **A** e **M**, con il diaframma impostato mediante la ghiera diaframma. Specificando i dati dell'obiettivo (lunghezza focale dell'obiettivo e apertura massima), l'utente può accedere alle seguenti funzioni degli obiettivi CPU.

*Se si conosce la lunghezza focale dell'obiettivo:*

- È possibile utilizzare la parabola motorizzata con i flash esterni (☞ 119)
- La lunghezza focale dell'obiettivo è elencata (con un asterisco) nel display informazioni della foto in riproduzione

*Se si conosce l'apertura massima dell'obiettivo:*

- Il valore del diaframma è visualizzato nel pannello di controllo e nel mirino
- Il livello del flash è regolato per modifiche nel diaframma se l'unità flash supporta il modo AA (auto apertura)
- Il diaframma è elencato (con un asterisco) nel display informazioni della foto in riproduzione

*Se si specificano sia la lunghezza focale sia l'apertura massima dell'obiettivo:*

- È possibile eseguire la misurazione Color Matrix (si noti che potrebbe essere necessario utilizzare la misurazione ponderata centrale o spot per ottenere risultati accurati con alcuni obiettivi, inclusi gli obiettivi Reflex-NIKKOR)
- Si migliora la precisione della misurazione ponderata centrale e spot e del fill-flash con bilanciamento i-TTL per SLR digitale



## ■ ■ Memorizzazione dati obiettivo senza CPU

La fotocamera può memorizzare dati per nove obiettivi senza CPU. Per accedere o modificare i dati per un obiettivo senza CPU:

### 1 Selezionare Dati obiettivo senza CPU.

Premere il pulsante MENU per visualizzare i menu. Selezionare **Dati obiettivo senza CPU** nel menu impostazioni e premere ►.

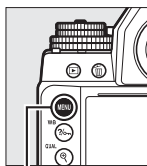

Pulsante MENU



### 2 Selezionare un numero obiettivo.

Selezionare **Numero obiettivo** e premere ◀ o ▶ per scegliere un numero obiettivo compreso tra 1 e 9.

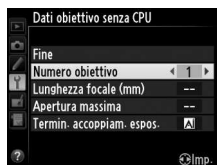



### 3 Inserire la lunghezza focale e il diaframma.

Selezionare **Lunghezza focale (mm)** o **Apertura massima** e premere ◀ o ▶ per modificare la voce selezionata. La lunghezza focale può essere selezionata da valori compresi tra 6 e 4000 mm, l'apertura massima tra f/1.2 e f/22.



#### **Lunghezza focale non elencata**

Se la lunghezza focale corretta non è elencata, scegliere il valore maggiore più vicino rispetto alla lunghezza focale effettiva dell'obiettivo.

#### **Moltiplicatori di focale e obiettivi zoom**

L'apertura massima per i moltiplicatori di focale è la combinazione dell'apertura massima del moltiplicatore di focale e dell'obiettivo. Si noti che i dati dell'obiettivo non sono regolati quando gli obiettivi senza CPU sono ingranditi o ridotti. I dati delle differenti lunghezze focali possono essere inseriti come numeri obiettivo separati, oppure i dati dell'obiettivo possono essere modificati per riflettere i nuovi valori della lunghezza focale e dell'apertura massima dell'obiettivo ogni volta che lo zoom viene regolato.

### 4 Scegliere un metodo per il terminale di accoppiamento esposimetro.

Selezionare **Termin. accoppiam. espos.** e premere ▶, quindi premere ▲ o ▼ per selezionare **Obiettivi AI** e premere OK per confermare la selezione (scegliere **Obiettivi senza AI** solo se l'obiettivo non è dotato di un meccanismo AI; □ 167).

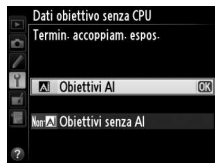

## 5 Selezionare Fine.

Selezionare **Fine** e premere **OK**. La lunghezza focale e il diaframma specificati sono memorizzati sotto il numero obiettivo scelto.

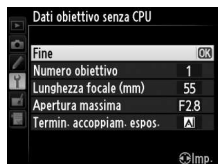

## Richiamo dei dati obiettivo senza CPU

I dati obiettivo per obiettivi senza CPU selezionati possono essere richiamati mediante numero obiettivo, come descritto di seguito.

### 1 Assegnare la selezione del numero dell'obiettivo senza CPU a un controllo della fotocamera.

Selezionare **Selezione obiettivo senza CPU** come opzione "+ ghiera di comando" per la Personalizzazione f4 (**Funzione pulsante Fn**, 263), Personalizzazione f5 (**Funzione pulsante antepresa**, 266) o f6 (**Funzione pulsante AE-L/AF-L**, 267).

### 2 Utilizzare il controllo selezionato per scegliere il numero obiettivo.

Premere il pulsante selezionato e ruotare la ghiera di comando principale fino alla visualizzazione del numero obiettivo desiderato nella visualizzazione informazioni.

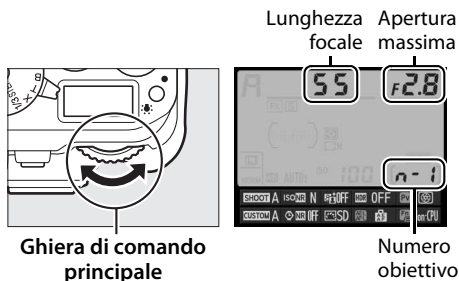

## Obiettivi senza AI

La fotocamera può essere utilizzata con gli obiettivi senza AI (cioè obiettivi non dotati di meccanismi AI). Prima di montare l'obiettivo, assicurarsi di sollevare la leva accoppiamento esposimetro; la mancata osservanza di questa precauzione potrebbe arrecare danni alla fotocamera o all'obiettivo.

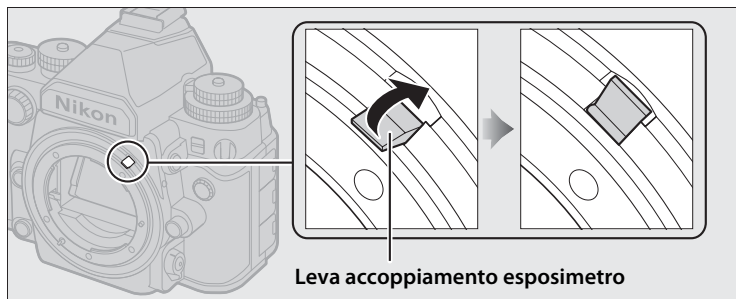

### ■ Obiettivi AI contro obiettivi senza AI

Gli obiettivi "senza CPU" sono suddivisi in obiettivi con meccanismi AI ("obiettivi AI") e quelli senza ("obiettivi senza AI").

Obiettivo AI

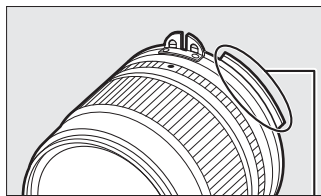

Flangia accoppiamento esposimetro

Obiettivo senza AI

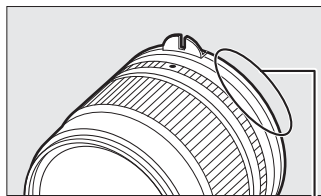

Senza flangia accoppiamento esposimetro

#### ✍ Obiettivi non compatibili

Alcuni obiettivi senza AI non possono essere fissati, nemmeno quando la leva accoppiamento esposimetro è sollevata. Per ulteriori informazioni, vedere pagina 320.

#### ✍ Obiettivi AI

Abbassare la leva accoppiamento esposimetro prima di montare obiettivi AI.

## ■ Scattare foto con obiettivi senza AI

La mancanza di un meccanismo AI fa sì che i controlli della fotocamera non possano essere usati per impostare il diaframma quando è collegato un obiettivo senza AI. Per ottenere un'esposizione ottimale, far corrispondere manualmente l'impostazione diaframma della fotocamera con l'obiettivo.

### 1 Collegare l'obiettivo.

Attaccare un obiettivo senza AI per il quale sono stati precedentemente forniti i dati obiettivo (📖 164).

### 2 Selezionare il numero obiettivo (📖 166).

Confermare l'avvenuta selezione di **Obiettivi senza AI per Dati obiettivo senza CPU > Termin. accoppiam. espos.**

"F" lampeggia sul pannello di controllo e  apparirà nella visualizzazione informazioni.

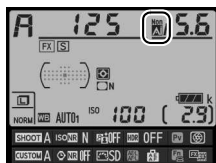

### 3 Selezionare il modo esposizione multipla A o M.

Ruotare la ghiera di selezione modo esposizione su **A** o **M**.

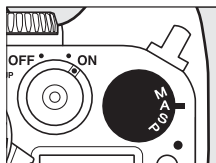

### 4 Regolare il diaframma.

Scegliere un diaframma utilizzando la ghiera diaframma dell'obiettivo.

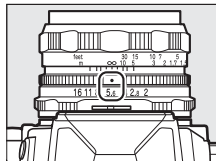

### 5 Far corrispondere l'impostazione diaframma della fotocamera all'obiettivo.

Quando gli esposimetri sono attivi, ruotare la ghiera secondaria per impostare la fotocamera sull'apertura selezionata nello step 4.



---

## 6 Scattare le foto.

Ripetere gli step 4 e 5 in base alle necessità per cambiare il diaframma durante la ripresa.



# Dati posizione

Le unità GPS GP-1 e GP-1A opzionali (☞ 325) incorporano le seguenti informazioni nelle foto scattate mentre l'unità è collegata: latitudine, longitudine, altitudine e ora di Greenwich (UTC). Questi dati sono visualizzati nella pagina delle informazioni sui dati di posizione della foto (☞ 188).

## ■ Collegamento di un'unità GPS

Spegnere la fotocamera e collegare l'unità GPS al terminale accessori (☞ 325) utilizzando il cavo in dotazione con l'unità. Vedere il manuale dell'unità GPS per maggiori informazioni.

## ■ Opzioni del menu impostazioni

La voce **Dati posizione** nel menu impostazioni include le opzioni elencate di seguito.

- **Timer di standby:** per scegliere se disattivare automaticamente gli esposimetri quando viene collegata un'unità GPS.

Opzione	Descrizione
<b>Attiva</b>	Gli esposimetri si disattivano automaticamente se non viene eseguita alcuna operazione per il tempo selezionato per Personalizzazione c2 ( <b>Timer di standby</b> , ☞ 251; per dare tempo alla fotocamera di acquisire i dati di posizione, il ritardo è prolungato fino a circa un minuto dopo l'attivazione degli esposimetri o l'accensione della fotocamera). Ciò riduce il consumo della batteria.
<b>Disattiva</b>	Gli esposimetri non si disattivano mentre l'unità GPS è collegata.



- **Posizione:** questa voce è disponibile solo se è collegata un'unità GPS, quando vengono visualizzati latitudine, longitudine, altitudine e ora di Greenwich (UTC), così come riportati dall'unità GPS.
- **Imp. orologio da satellite:** selezionare **Si** per sincronizzare l'orologio della fotocamera con l'ora riportata dall'unità GPS.

## Ora di Greenwich (UTC)

I dati relativi all'ora UTC sono forniti dall'unità GPS e sono indipendenti dall'orologio della fotocamera.

## L'icona

Lo stato della connessione è indicato dall'icona :

-  (**statico**): la fotocamera ha stabilito la comunicazione con l'unità GPS. Le informazioni sulle foto scattate durante la visualizzazione di questa icona includono un'ulteriore pagina di dati posizione (📖 194).
-  (**lampeggiante**): l'unità GPS sta cercando un segnale. Le foto scattate mentre l'icona lampeggia non includono i dati posizione.
- **Nessuna icona**: non è stato ricevuto alcun nuovo dato posizione dall'unità GPS da almeno due secondi. Le foto scattate mentre l'icona  non è visualizzata non includono i dati posizione.

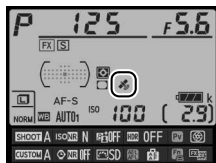

# Fotografia live view

Attenersi alla procedura seguente per scattare foto in live view.

## Coprire il mirino

Per evitare che la luce che penetra attraverso il mirino interferisca con le foto e l'esposizione, coprire il mirino con il coprioculare DK-26 in dotazione prima della ripresa (☞ 23).

## 1 Premere il pulsante .

Lo specchio si solleva e la visuale dell'obiettivo viene visualizzata nel monitor della fotocamera. Il soggetto non sarà più visibile nel mirino.

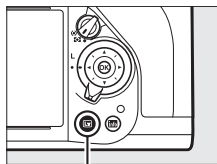

Pulsante 

## 2 Posizionare il punto AF.

Posizionare il punto AF sul soggetto come descritto a pagina 175.



### 3 Messa a fuoco.

Premere il pulsante di scatto a metà corsa per mettere a fuoco.

Il punto AF lampeggia in verde mentre la fotocamera mette a fuoco. Se la fotocamera è in grado di mettere a fuoco, il punto AF viene mostrato in verde; se invece non è in grado di mettere a fuoco, il punto AF lampeggia in rosso (si noti che è possibile scattare le foto anche quando il punto AF lampeggia in rosso; controllare la messa a fuoco dal monitor prima della ripresa). Si può bloccare l'esposizione premendo il pulsante  **AE-L/AF-L** (☞ 77); la messa a fuoco si blocca quando il pulsante di scatto è premuto a metà corsa. Nel modo **M**, è possibile regolare l'esposizione con l'ausilio di un indicatore di esposizione (☞ 43).



Pulsante  **AE-L/AF-L**

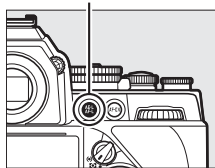

### 4 Scattare la foto.

Premere il pulsante di scatto fino in fondo per scattare. Il monitor si spegne.



### 5 Uscire dal modo live view.

Premere il pulsante  per uscire dal modo live view.

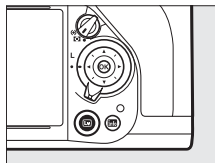

### **Anteprima esposizione (Solo modo di esposizione M)**

Nel modo di esposizione **M**, premendo il pulsante **Pv** sarà possibile visualizzare l'anteprima del modo in cui le attuali impostazioni di tempo di posa, diaframma e sensibilità ISO influiscono sull'esposizione.

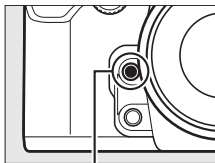

**Pulsante Pv**

### **Termine del live view**

Il live view termina automaticamente se si rimuove l'obiettivo. Il live view potrebbe inoltre terminare automaticamente per evitare danni ai circuiti interni della fotocamera; uscire dal live view quando la fotocamera non è in uso. Si noti che la temperatura dei circuiti interni della fotocamera potrebbe aumentare causando la comparsa di disturbi (punti luminosi, pixel luminosi distribuiti in modo casuale o effetto nebbia) nei seguenti casi (la fotocamera potrebbe inoltre surriscaldarsi, ma ciò non indica un malfunzionamento):

- La temperatura ambiente è elevata
- Live view è stato utilizzato per periodi prolungati
- La fotocamera è stata utilizzata nel modo di scatto continuo per periodi prolungati

Se il live view non si avvia quando si preme il pulsante , attendere che i circuiti interni si raffreddino e riprovare.

## Messa a fuoco in live view

Per mettere a fuoco mediante l'autofocus, ruotare il selettore modo di messa a fuoco su **AF** ed eseguire i passaggi riportati di seguito per scegliere i modi autofocus e area AF. Per informazioni sulla messa a fuoco manuale, fare riferimento a pagina 183.

### Selettore modo di messa a fuoco

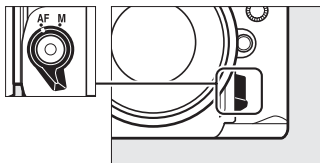

### ■ Scelta di un modo di messa a fuoco

In live view sono disponibili i seguenti modi autofocus:

Modo	Descrizione
AF-S	<b>AF singolo:</b> per soggetti fermi. La messa a fuoco si blocca quando il pulsante di scatto viene premuto a metà corsa.
AF-F	<b>AF permanente:</b> per soggetti in movimento. La fotocamera mette a fuoco continuamente finché il pulsante di scatto viene premuto a metà corsa.

Per scegliere un modo autofocus, premere il pulsante modo AF e ruotare la ghiera di comando principale finché il modo desiderato non viene visualizzato sul monitor.

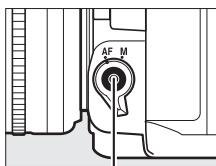

Pulsante modo AF

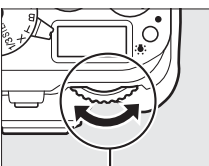

Ghiera di comando principale



Monitor











### **Utilizzo dell'autofocus in live view**

Utilizzare un obiettivo AF-S. Si potrebbero non ottenere i risultati desiderati utilizzando altri obiettivi o moltiplicatori di focale. Si noti che in live view, l'autofocus è più lento e il monitor potrebbe schiarirsi o scurirsi mentre la fotocamera mette a fuoco. In alcuni casi, il punto AF potrebbe essere visualizzato in verde quando la fotocamera non è in grado di mettere a fuoco. La fotocamera potrebbe non essere in grado di mettere a fuoco nelle seguenti situazioni:

- Il soggetto contiene linee parallele al lato lungo del fotogramma
- Il soggetto è privo di contrasto
- Il soggetto nel punto AF contiene aree con differenze di luminosità molto forti o include illuminazione spot o un'insegna al neon o un altro tipo di luce che varia in luminosità
- Con lampade a fluorescenza, a vapori di mercurio, a vapori di sodio o simili illuminazioni, appaiono effetto flicker (sfarfallio della luce) e righe
- Viene utilizzato un filtro a croce (stella) o un altro filtro speciale
- Il soggetto appare più piccolo del punto AF
- Il soggetto è dominato da motivi geometrici regolari (per es., tapparelle o una fila di finestre di un grattacielo)
- Il soggetto si muove

## ■ Scelta di un modo area AF

In live view è possibile selezionare i seguenti modi area AF:

Modo	Descrizione
	<b>AF con priorità al volto:</b> utilizzare per i ritratti. La fotocamera rileva automaticamente e mette a fuoco i soggetti dei ritratti: soggetto selezionato è indicato da un bordo doppio giallo (se sono rilevati più volti, fino ad un massimo di 35, la fotocamera metterà a fuoco il soggetto più vicino; per scegliere un soggetto differente, utilizzare il multi-selettore). Se la fotocamera non è più in grado di rilevare il soggetto (perché, per esempio, il soggetto ha distolto lo sguardo dalla fotocamera), il bordo non sarà più visualizzato.
	<b>AF area estesa:</b> utilizzare per scatti manuali di paesaggi e altri soggetti, a eccezione dei ritratti. Utilizzare il multi-selettore per spostare il punto AF in qualsiasi punto dell'inquadratura oppure premere  per posizionare il punto AF al centro dell'inquadratura.
	<b>AF area normale:</b> utilizzare per mettere a fuoco un punto selezionato nell'inquadratura. Utilizzare il multi-selettore per spostare il punto AF in qualsiasi punto dell'inquadratura oppure premere  per posizionare il punto AF al centro dell'inquadratura. Si consiglia l'uso di un treppiedi.
	<b>AF a inseguim. soggetto:</b> posizionare il punto AF sul soggetto e premere  . Il punto AF inseguirà il soggetto selezionato mentre si muove attraverso l'inquadratura. Per terminare l'inseguimento, premere nuovamente  . Tenere presente che la fotocamera potrebbe non essere in grado di inseguire i soggetti se questi si muovono velocemente, si allontanano dall'inquadratura o sono oscurati da altri oggetti, si modificano visibilmente in dimensione, colore o luminosità oppure sono troppo piccoli, troppo grandi, troppo chiari, troppo scuri, o hanno luminosità o colori simili a quelli dello sfondo.

Per scegliere un modo area AF, premere il pulsante modo AF e ruotare la ghiera secondaria finché il modo desiderato non viene visualizzato sul monitor.

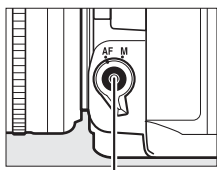

**Pulsante modo AF**

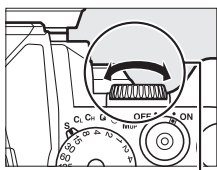

**Ghiera secondaria**





**Monitor**

## Uso del pulsante **i**

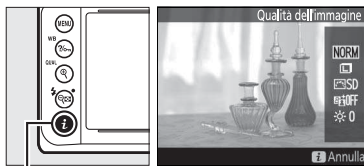
Si può accedere alle opzioni elencate di seguito premendo il pulsante **i** durante la fotografia live view. Selezionare le voci utilizzando il multi-selettore e premere ► per visualizzare le opzioni relative alla voce selezionata. Dopo aver scelto l'impostazione desiderata, premere **OK** per uscire.





Pulsante **i**

Opzione	Descrizione
<b>Qualità dell'immagine</b>	Scegliere la qualità dell'immagine (☞ 55).
<b>Dimensione dell'immagine</b>	Scegliere una dimensione dell'immagine (☞ 58).
<b>Imposta Picture Control</b>	Scegliere un Picture Control (☞ 100). 
<b>D-Lighting attivo</b>	Regolare D-Lighting attivo per preservare i dettagli nelle alte luci e nelle ombre (☞ 110).
<b>Luminosità del monitor</b>	Premere ▲ o ▼ per regolare la luminosità del monitor per live view. Le modifiche alla luminosità del monitor non hanno effetto su foto registrate con la fotocamera. 

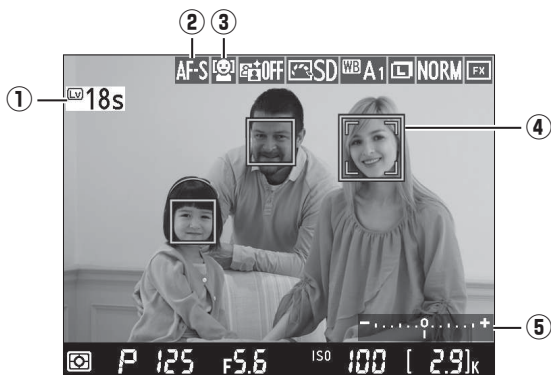

## Il display live view: fotografia live view



Voce	Descrizione	
① <b>Tempo rimanente</b>	Quantità di tempo rimanente prima che il modo live view termini automaticamente. Visualizzato se la ripresa termina entro 30 sec. o meno.	184
② <b>Modo autofocus</b>	Il modo autofocus attuale.	175
③ <b>Modo area AF</b>	Il modo area AF attuale.	177
④ <b>Punto AF</b>	Il punto AF attuale. Il display varia a seconda dell'opzione selezionata per il modo area AF (  177).	172
⑤ <b>Indicatore di esposizione</b>	Indica se la fotografia sarà sotto o sovraesposta con le impostazioni attuali (solo modo di esposizione M).	43



### ✓ **La visualizzazione live view**

Sebbene non appariranno nella foto finale, sul monitor potrebbero apparire bordi distorti, colori alterati, effetti moiré e punti luminosi, mentre in alcune zone potrebbero apparire strisce chiare con segnali lampeggianti o altre fonti luminose intermittenti oppure se il soggetto viene illuminato brevemente da una luce stroboscopica o da altre intense sorgenti luminose momentanee. Inoltre, può aversi distorsione se vengono effettuate panoramiche orizzontali o se un oggetto si sposta a velocità elevata nell'inquadratura. L'effetto flicker (sfarfallio della luce) e le righe visibili sul monitor quando si usano lampade a fluorescenza, a vapore di mercurio o al sodio possono essere ridotti scegliendo **Riduzione dello sfarfallio** (☞ 276), sebbene potrebbero essere comunque visibili nelle foto finali ad alcuni tempi di posa. Durante la ripresa nel modo live view, evitare di puntare la fotocamera verso il sole o altre fonti di luce molto forti. La mancata osservanza di questa precauzione potrebbe arrecare danni ai circuiti interni della fotocamera.

### ✎ **Esposizione**

A seconda della scena, l'esposizione potrebbe differire da quella che verrebbe ottenuta quando non si usa il live view. La misurazione esposimetrica nel live view è regolata per adattarsi alla visualizzazione live view, in modo da produrre foto con un'esposizione simile a quella vista sul monitor.



# La visualizzazione informazioni: fotografia live view

Per nascondere o visualizzare gli indicatori nel monitor durante la fotografia live view, premere il pulsante **info**.



Informazioni attive



Informazioni disattivate

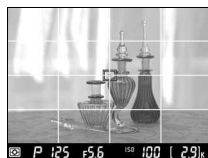

Reticolo a 16 celle

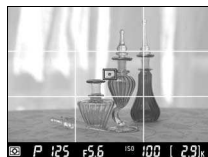

Reticolo a 9 celle

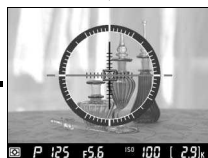

Orizzonte virtuale  
( 282)





Proporzioni 1 : 1



Proporzioni 16 : 9

## Messa a fuoco manuale

Per mettere a fuoco utilizzando la messa a fuoco manuale (☰ 68), ruotare l'anello di messa a fuoco finché il soggetto non è a fuoco.

Per ingrandire la vista sul monitor fino a circa 15 × per una messa a fuoco accurata, premere il pulsante  (**QUAL**). Quando la vista attraverso l'obiettivo è ingrandita, una finestra di navigazione viene visualizzata in un riquadro grigio nell'angolo inferiore destro del display. Utilizzare il multi-selettore per scorrere le aree dell'inquadratura non visibili sul monitor (disponibile solo se viene selezionato il modo AF area normale o AF area estesa per il modo area AF) o premere  () per ridurre l'immagine.

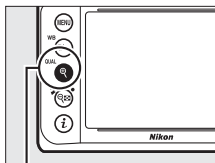
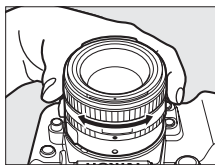

Pulsante  (**QUAL**)

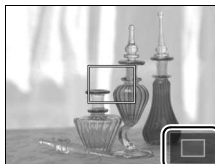

Finestra di navigazione

## ✔ La visualizzazione del conto alla rovescia

Un conto alla rovescia sarà visualizzato 30 sec. prima del termine automatico di live view (☐ 180; il timer diventa rosso se il live view sta per terminare per proteggere i circuiti interni o, se è selezionata un'opzione diversa da **Sempre attivo** per la Personalizzazione c4—**Ritardo autosp. monitor > Live view**; ☐ 253—5 sec. prima dello spegnimento automatico del monitor). A seconda delle condizioni di ripresa, il timer potrebbe apparire immediatamente quando è selezionato live view. Si noti che, anche se il conto alla rovescia non appare durante la riproduzione, il live view terminerà comunque automaticamente alla scadenza del timer.

## ✔ HDMI

Se la fotocamera è collegata ad un dispositivo video HDMI durante il live view, il monitor della fotocamera rimane acceso e il dispositivo video visualizza la visuale dell'obiettivo, come mostrato a destra. Se il dispositivo supporta HDMI-CEC, selezionare **No** per l'opzione **HDMI > Controllo periferica** nel menu impostazioni (☐ 223) prima della ripresa in live view.



## ✔ Vedere anche

Per informazioni sull'utilizzo del pulsante **OK** per selezionare il punto AF centrale o commutare lo zoom di messa a fuoco, fare riferimento a Personalizzazione f2 (**Pulsante OK**; ☐ 261). Per informazioni sulla riduzione dello sfarfallio o la misurazione di un valore per il bilanciamento del bianco spot durante il live view, fare riferimento alle pagine 276 e 93.

# Ulteriori informazioni sulla riproduzione





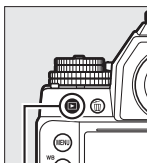



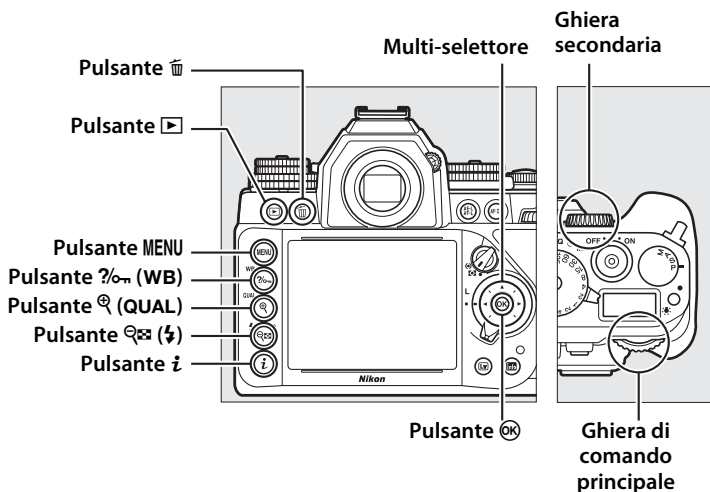

## Riproduzione a pieno formato

Per riprodurre le foto, premere il pulsante . Sul monitor viene visualizzata la foto più recente.



Pulsante 



Per	Usare	Descrizione
Visualizzare ulteriori fotografie		Premere ► per visualizzare le foto nell'ordine in cui sono state registrate, ◀ per visualizzare le foto nell'ordine inverso.
Visualizzare le informazioni sulla foto		Premere ▲ o ▼ per visualizzare le informazioni sulla foto attuale (☞ 188).
Visualizzare le miniature		Per ulteriori informazioni, vedere pagina 196.
Aumentare l'ingrandimento della foto		Per ulteriori informazioni, vedere pagina 199.
Cancellare le foto		Viene visualizzata una finestra di conferma. Premere nuovamente  per cancellare la foto (☞ 203).
Cambiare lo stato di protezione		Per proteggere l'immagine o per rimuovere la protezione dall'immagine protetta, premere  (☞ 201).
Ritornare al modo di ripresa		Il monitor si spegne. È possibile scattare le foto immediatamente.
Ritoccare foto		Per creare copie ritoccate della foto attuale (☞ 287).



### **Ruota foto verticali**

Per visualizzare le foto con orientamento verticale (ritratto) in orientamento verticale, selezionare **Si** per l'opzione **Ruota foto verticali** nel menu di riproduzione ( 233).



### **Mostra foto scattata**

Se **Si** è selezionato per **Mostra foto scattata** nel menu di riproduzione ( 232), le foto vengono automaticamente visualizzate nel monitor per circa 4 sec. dopo lo scatto (poiché la fotocamera si trova già nel corretto orientamento, le immagini non vengono ruotate automaticamente durante mostra foto scattata). Nel modo di scatto in sequenza, la visualizzazione comincia al termine della ripresa, quando la prima foto della serie attuale viene visualizzata.

### **Vedere anche**

Per informazioni su come selezionare quanto tempo il monitor deve rimanere acceso quando non viene eseguita alcuna operazione, fare riferimento a Personalizzazione c4 (**Ritardo autosp. monitor**,  253).



# Informazioni sulla foto

Le informazioni sulla foto vengono sovrappresse alle immagini in riproduzione a pieno formato. Premere il pulsante ▲ o ▼ per scorrere le informazioni sulla foto come mostrato di seguito. Si noti che "solo immagine", i dati di ripresa, gli istogrammi RGB, le alte luci e i dati di panoramica sono visualizzati solo se è selezionata l'opzione corrispondente per **Opzioni di visualizz. in riprod.** (☰ 232). I dati posizione vengono visualizzati solo se è stata utilizzata un'unità GPS GP-1 o GP-1A opzionale durante lo scatto della foto.

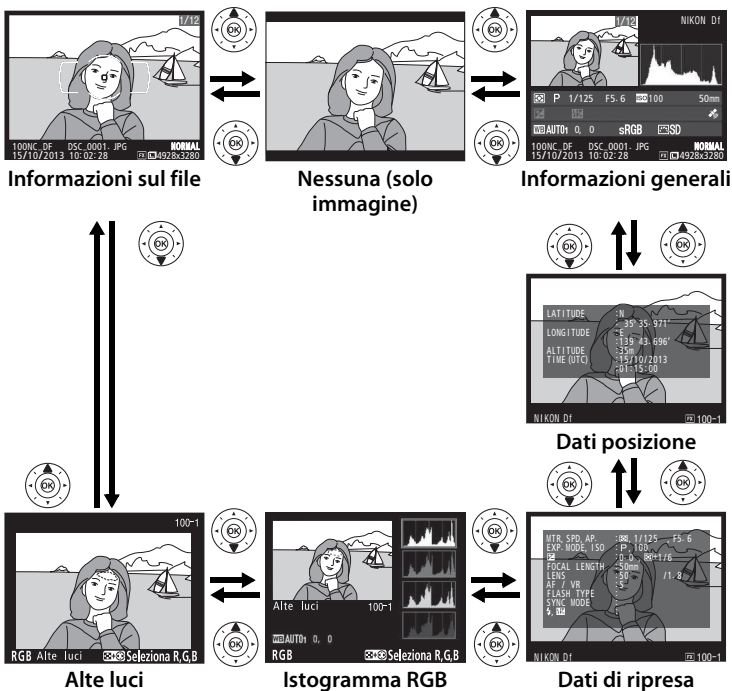



## ■ ■ Informazioni sul file

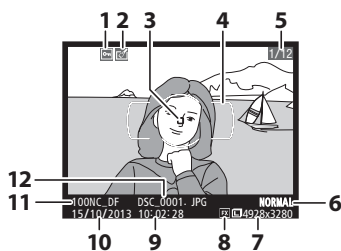

1	Stato di protezione.....	201
2	Indicatore di avvenuto ritocco .....	287
3	Punto AF <sup>1,2</sup> .....	64
4	Cornici area AF <sup>1</sup> .....	28
5	Numero fotogramma/numero totale di fotogrammi	
6	Qualità dell'immagine.....	55
7	Dimensione dell'immagine.....	58
8	Area immagine <sup>3</sup> .....	51
9	Ora di registrazione.....	27, 276
10	Data di registrazione.....	27, 276
11	Nome cartella .....	237
12	Nome file .....	239

- 1 Visualizzato solo se **Punto AF** è selezionato per **Opzioni di visualizz. in riprod.** (☐ 232).
- 2 Se la fotografia è stata scattata utilizzando **AF-S**, il display mostra il primo punto in cui la messa a fuoco è stata bloccata. Se la foto è stata scattata usando **AF-C**, il punto AF viene visualizzato solo se è stata selezionata un'opzione diversa da Area AF auto per il modo Area AF e se la fotocamera ha messo a fuoco.
- 3 Visualizzato in giallo se l'immagine è in formato DX (☐ 51).



## Alte luci

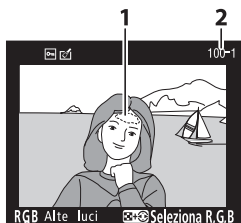

3

- 1 Alte luci immagine<sup>1</sup>
- 2 Numero cartella—numero fotogramma<sup>2</sup> ..... 237
- 3 Canale corrente<sup>1</sup>

1 Le aree lampeggianti indicano alte luci (aree che potrebbero essere sovraesposte) per il canale attuale. Tenere premuto il pulsante  e premere ◀ o ▶ per scorrere ciclicamente tra i canali come segue:

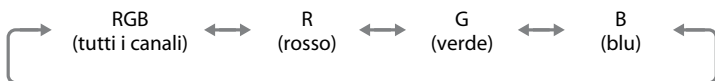
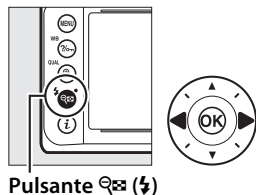

2 Visualizzato in giallo se l'immagine è in formato DX ( 51).



## ■ ■ Istogramma RGB

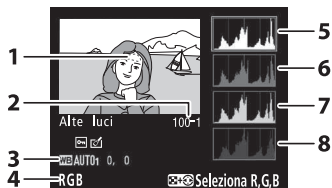

- 1 Alte luci immagine <sup>1</sup>
- 2 Numero cartella—numero fotogramma <sup>2</sup>..... 237
- 3 Bilanciamento del bianco.....81  
Temperatura di colore.....88  
Regolazione fine del bilanciamento del bianco.....84  
Premisurazione manuale.....90
- 4 Canale corrente <sup>1</sup>
- 5 Istogramma (canale RGB). In tutti gli istogrammi, l'asse orizzontale corrisponde alla luminosità dei pixel, quello verticale al numero dei pixel.
- 6 Istogramma (canale rosso)
- 7 Istogramma (canale verde)
- 8 Istogramma (canale blu)

1 Le aree lampeggianti indicano alte luci (aree che potrebbero essere sovraesposte) per il canale attuale. Tenere premuto il pulsante e premere ◀ ▶ per scorrere ciclicamente lungo i canali come segue:

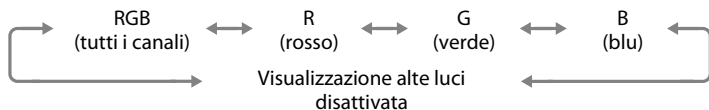
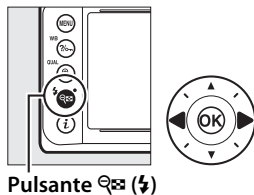

2 Visualizzato in giallo se l'immagine è in formato DX ( 51).



## Zoom in riproduzione

Per aumentare l'ingrandimento della foto quando è visualizzato l'istogramma, premere **QUAL**. Utilizzare i pulsanti **QUAL** e **QUAL** () per aumentare e ridurre l'ingrandimento e scorrere l'immagine con il multi-selettore. L'istogramma sarà aggiornato per mostrare solo i dati relativi alla parte dell'immagine visibile sul monitor.



## Istogrammi

Gli istogrammi visualizzati sulla fotocamera hanno un valore puramente indicativo e potrebbero differire da quelli visualizzati dai programmi di elaborazione delle immagini. Di seguito sono riportati alcuni istogrammi campione:

Se la foto contiene oggetti con un'ampia gamma di luminosità, la distribuzione contrasto sarà relativamente uniforme.



Se la foto è scura, la distribuzione contrasto sarà spostata verso sinistra.



Se la foto è luminosa, la distribuzione contrasto sarà spostata verso destra.



L'aumento della compensazione dell'esposizione comporta lo spostamento della distribuzione contrasto verso destra, mentre la diminuzione ne comporta lo spostamento verso sinistra. Gli istogrammi possono fornire un'idea sommaria dell'intera esposizione quando una luce ambiente intensa non consente la visualizzazione delle foto nel monitor.



## ■ ■ Dati di ripresa

1	MI, SPD, AP	: 38, 1/4000, F2.8
2	EXP. MODE	: P Hi 0.3
3	ISO	: 100
4	FOCAL LENGTH	: 50mm
5	LENS	: 50
6	AF / VR	: S / VR-On
7	FLASH TYPE	: OFF (ona)
8	SYNC MODE	: SLOW
9		: TTL-BL +1.0
10	NIKON Df	
11		100-1
12		

1	Misurazione esposimetrica .....	75
	Tempo di posa .....	39, 42
	Diaframma .....	41, 42
2	Modo di esposizione .....	36
	Sensibilità ISO <sup>1</sup> .....	70
3	Compensazione dell'esposizione .....	79
	Regolazione esposizione ottimale <sup>2</sup> .....	250
4	Lunghezza focale .....	163, 322
5	Dati obiettivo .....	163
6	Modo messa a fuoco .....	59, 68
	Obiettivo VR (riduzione vibrazioni) <sup>3</sup> .....	
7	Tipo di flash <sup>4</sup> .....	116
	Modo commander <sup>4</sup> .....	
8	Modo flash <sup>4</sup> .....	125
9	Controllo flash <sup>4</sup> .....	118, 121, 258
	Compensazione flash <sup>4</sup> .....	128
10	Nome della fotocamera .....	
11	Area immagine <sup>5</sup> .....	51
12	Numero cartella—numero fotogramma <sup>5</sup> .....	237

13	WHITE BALANCE	: AUTO 0, 0
14	COLOR SPACE	: sRGB
15	PICTURE CTRL	: STANDARD
16	QUICK ADJUST	: 0
17	SHARPENING	: 3
18	CONTRAST	: 0
19	BRIGHTNESS	: 0
20	SATURATION	: 0
21	HUE	: 0
	NIKON Df	
		100-1

13	Bilanciamento del bianco .....	81
	Temperatura di colore .....	88
	Regolazione fine del bilanciamento del bianco .....	84
	Premisurazione manuale .....	90
14	Spazio colore .....	240
15	Picture Control .....	100
16	Regolazione rapida <sup>6</sup> .....	103
	Picture Control originale <sup>7</sup> .....	108
17	Nitidezza .....	103
18	Contrasto .....	103
19	Luminosità .....	103
20	Saturazione <sup>8</sup> .....	103
	Effetti filtro <sup>9</sup> .....	103
21	Tinta <sup>8</sup> .....	103
	Tono <sup>9</sup> .....	103, 105

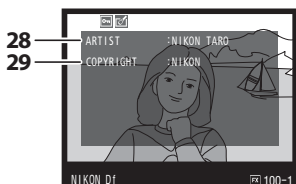
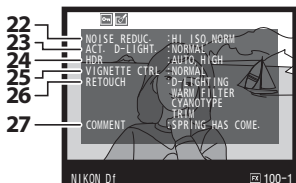

22	Riduzione disturbo su ISO elevati .....	242
	Riduzione disturbo su esposizioni lunghe .....	242
23	D-Lighting attivo .....	110
24	Esposizione differenziale HDR.....	112
	Uniformità HDR.....	112
25	Controllo vignettatura .....	241
26	Cronologia ritocchi.....	287
27	Commento foto .....	278
28	Nome del fotografo <sup>10</sup> .....	279
29	Titolare copyright <sup>10</sup> .....	279

- 1 Visualizzato in rosso se la foto è stata scattata con il controllo automatico ISO attivato.
- 2 Visualizzato se la Personalizzazione b2 (**Regolaz. fine esposimetro**, □ 250) è impostata su un valore diverso da zero per ogni metodo di misurazione.
- 3 Visualizzato solo se è montato un obiettivo VR.
- 4 Visualizzato solo se è usato un flash esterno (□ 116).
- 5 Visualizzato in giallo se l'immagine è in formato DX (□ 51).
- 6 Solo Picture Control **Standard, Saturo, Ritratto e Paesaggio**.
- 7 **Neutro, Monocromatico** e Picture Control personalizzati.
- 8 Non visualizzata con i Picture Control monocromatici.
- 9 Solo per i Picture Control monocromatici.
- 10 La quarta pagina dei dati di ripresa viene visualizzata solo se le informazioni sul copyright sono registrate con la foto, come descritto a pagina 279.

## ■ ■ Dati posizione

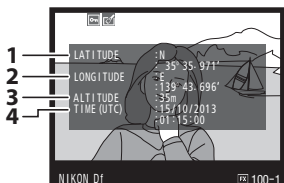

1	Latitudine
2	Longitudine
3	Altitudine
4	Ora di Greenwich (UTC)

## ■ Informazioni generali

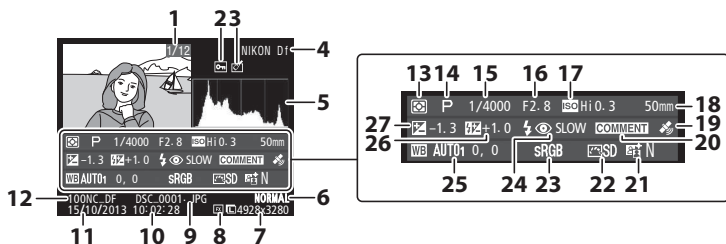

<b>1</b>	Numero fotogramma/numero totale di foto	<b>15</b>	Tempo di posa.....	39, 42	
<b>2</b>	Stato di protezione .....	201	<b>16</b>	Diaframma.....	41, 42
<b>3</b>	Indicatore di avvenuto ritocco .....	287	<b>17</b>	Sensibilità ISO <sup>2</sup> .....	70
<b>4</b>	Nome della fotocamera		<b>18</b>	Lunghezza focale.....	163, 322
<b>5</b>	Istogramma illustrante la distribuzione dei toni nell'immagine (□ 192).		<b>19</b>	Indicatore dei dati posizione .....	170
<b>6</b>	Qualità dell'immagine .....	55	<b>20</b>	Indicatore commento foto .....	278
<b>7</b>	Dimensione dell'immagine .....	58	<b>21</b>	D-Lighting attivo .....	110
<b>8</b>	Area immagine <sup>1</sup> .....	51	<b>22</b>	Picture Control .....	100
<b>9</b>	Nome file.....	239	<b>23</b>	Spazio colore .....	240
<b>10</b>	Ora di registrazione .....	27, 276	<b>24</b>	Modo flash <sup>3</sup> .....	125
<b>11</b>	Data di registrazione .....	27, 276	<b>25</b>	Bilanciamento del bianco.....	81
<b>12</b>	Nome cartella.....	237		Temperatura di colore.....	88
<b>13</b>	Misurazione esposimetrica.....	75		Regolazione fine del bilanciamento del bianco.....	84
<b>14</b>	Modo di esposizione .....	36		Premisurazione manuale.....	90
			<b>26</b>	Compensazione flash <sup>3</sup> .....	128
				Modo commander <sup>3</sup> .....	
			<b>27</b>	Compensazione dell'esposizione ...	79

1 Formato DX visualizzato in giallo (□ 51).

2 Visualizzato in rosso se le foto sono state scattate con il controllo automatico ISO attivato.

3 Visualizzato solo se le foto sono state scattate con il flash esterno (□ 116).



# Riproduzione miniature

Per visualizzare le foto in "provini" di quattro, nove o 72 immagini, premere il pulsante ().



Riproduzione a pieno formato

Riproduzione miniature

Riproduzione calendario

Per	Usare	Descrizione
Visualizzare più immagini	()	Premere  () per aumentare il numero di immagini visualizzate.
Visualizzare meno immagini		Premere  ( <b>QUAL</b> ) per ridurre il numero di immagini visualizzate. Quando vengono visualizzate quattro foto, premere per visualizzare la foto selezionata a pieno formato.
Selezionare le foto		Utilizzare il multi-selettore per selezionare le foto per la riproduzione a pieno formato, lo zoom in riproduzione ( 199), la cancellazione ( 203) o la protezione ( 201).
Visualizzare la foto selezionata		Premere  ( <b>OK</b> ) per visualizzare la foto selezionata a pieno formato.
Cancellare la foto selezionata		Per ulteriori informazioni, vedere pagina 203.
Modificare lo stato di protezione dell'immagine selezionata	( <b>WB</b> )	Per ulteriori informazioni, vedere pagina 201.
Ritornare al modo di ripresa	/	Il monitor si spegne. È possibile scattare le foto immediatamente.
Ritoccare foto		Per creare copie ritoccate della foto attuale ( 287).



# Riproduzione calendario

Per visualizzare le foto scattate in una data selezionata, premere il pulsante () quando vengono visualizzate 72 foto.

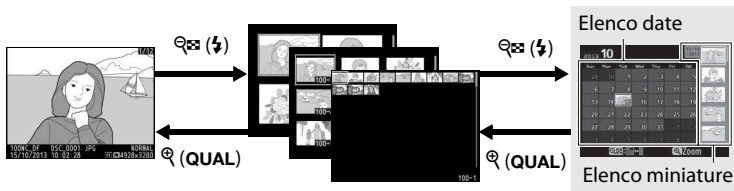

Riproduzione a pieno formato

Riproduzione miniature

Riproduzione calendario

Le operazioni che è possibile eseguire variano a seconda se il cursore si trova nell'elenco date o nell'elenco miniature:









Per	Usare	Descrizione
Commutare dall'elenco date all'elenco miniature e viceversa	/⊗	Premere il pulsante  o ⊗ nell'elenco date per posizionare il cursore nell'elenco miniature. Premere nuovamente  per tornare all'elenco date.
Passare alla riproduzione miniature/aumentare l'ingrandimento della foto selezionata	(QUAL)	<ul style="list-style-type: none"> <li>• <b>Elenco date:</b> per tornare alla riproduzione a 72 fotogrammi.</li> <li>• <b>Elenco miniature:</b> tenere premuto il pulsante  (QUAL) per aumentare l'ingrandimento della foto selezionata.</li> </ul>
Selezionare date/ Selezionare foto		<ul style="list-style-type: none"> <li>• <b>Elenco date:</b> per selezionare la data.</li> <li>• <b>Elenco miniature:</b> per selezionare la foto.</li> </ul>
Attivare o disattivare la riproduzione a pieno formato	⊗	<b>Elenco miniature:</b> per visualizzare la foto selezionata.
Cancellare la foto/le foto selezionate		<ul style="list-style-type: none"> <li>• <b>Elenco date:</b> per eliminare tutte le foto scattate nella data selezionata.</li> <li>• <b>Elenco miniature:</b> per cancellare la foto selezionata (📄 203).</li> </ul>
Cambiare lo stato di protezione della foto selezionata	(WB)	Per ulteriori informazioni, vedere pagina 201.

Per	Usare	Descrizione
Ritornare al modo di ripresa		Il monitor si spegne. È possibile scattare le foto immediatamente.
Ritoccare foto	<i>i</i>	<b>Elenco miniature:</b> creare una copia ritoccata delle foto evidenziate nell'elenco miniature (📖 287).







# Uno sguardo più da vicino: zoom in riproduzione

Premere il pulsante  (**QUAL**) per aumentare l'ingrandimento della foto visualizzata in riproduzione a pieno formato o della foto attualmente selezionata in riproduzione miniature. Durante il funzionamento dello zoom, si possono eseguire le seguenti operazioni:



Per	Usare	Descrizione
Aumentare o ridurre l'ingrandimento	 ( <b>QUAL</b> )/ 	Premere  ( <b>QUAL</b> ) per aumentare l'ingrandimento fino a un massimo di circa 30 × (foto grandi in formato 36 × 24/3 : 2), 23 × (foto medie) o 15 × (foto piccole). Premere  per ridurre l'ingrandimento. Quando una foto è ingrandita, si può utilizzare il multi-selettore per visualizzare aree della foto non visibili nel monitor. Per scorrere rapidamente ad altre aree del fotogramma, tenere premuto il multi-selettore. La finestra di navigazione viene visualizzata quando il rapporto di ingrandimento viene cambiato; l'area attualmente visibile nel monitor è indicata da un bordo giallo. 
Visualizzare altre aree della foto		Quando una foto è ingrandita, si può utilizzare il multi-selettore per visualizzare aree della foto non visibili nel monitor. Per scorrere rapidamente ad altre aree del fotogramma, tenere premuto il multi-selettore. La finestra di navigazione viene visualizzata quando il rapporto di ingrandimento viene cambiato; l'area attualmente visibile nel monitor è indicata da un bordo giallo.
Selezionare volti		I volti (fino a 35) rilevati nel modo zoom sono indicati da bordi bianchi nella finestra di navigazione. Ruotare la ghiera secondaria per visualizzare altri volti. 



Per	Usare	Descrizione
Visualizzare altre foto		Ruotare la ghiera di comando per visualizzare la stessa area di altre foto al rapporto di zoom attuale.
Cambiare lo stato di protezione		Per ulteriori informazioni, vedere pagina 201.
Ritornare al modo di ripresa		Il monitor si spegne. È possibile scattare le foto immediatamente.
Ritoccare foto		Per creare copie ritoccate della foto attuale (☐ 287).



# Protezione contro la cancellazione delle foto

Nella riproduzione a pieno formato, dello zoom, delle miniature e del calendario, è possibile utilizzare il pulsante  (WB) per proteggere le foto da cancellazioni accidentali. I file protetti non possono essere cancellati utilizzando il pulsante  o l'opzione **Cancella** nel menu di riproduzione. Si noti che le foto protette verranno *comunque* cancellate durante la formattazione della card di memoria ( 22, 272).

Per proteggere una foto:

## 1 Selezionare una foto.

Visualizzare la foto in riproduzione a pieno formato o zoom in riproduzione oppure selezionarla nell'elenco miniature durante la riproduzione miniature o calendario.



Riproduzione a pieno formato



Riproduzione miniature



Riproduzione calendario



## 2 Premere il pulsante ?/WB (WB).

La foto viene contrassegnata da un'icona . Per rimuovere la protezione dalla foto in modo da poterla cancellare, visualizzare la foto o selezionarla nell'elenco miniature, quindi premere il pulsante ?/WB (WB).

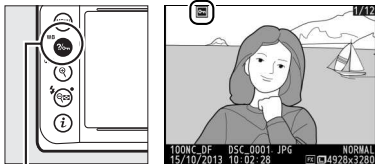

Pulsante ?/WB (WB)



### **Rimozione della protezione da tutte le foto**

Per rimuovere la protezione da tutte le foto nella cartella o nelle cartelle correntemente selezionate nel menu **Cartella di riproduzione**, premere i pulsanti ?/WB (WB) e  contemporaneamente per circa due secondi durante la riproduzione.

# Cancellazione delle foto

Per cancellare la foto visualizzata in riproduzione a pieno formato oppure selezionata nell'elenco miniature, premere il pulsante . Per cancellare più foto selezionate, tutte le foto scattate in una data selezionata o tutte le foto nella cartella di riproduzione attuale, utilizzare l'opzione **Cancella** nel menu di riproduzione. Una volta eliminate, le foto non possono essere recuperate. Si noti che non è possibile cancellare le foto protette o nascoste.

## Riproduzione a pieno formato, miniature e calendario

Premere il pulsante  per cancellare la foto attuale.

### 1 Selezionare una foto.

Visualizzare la foto o selezionarla nell'elenco miniature durante la riproduzione miniature o calendario.

### 2 Premere il pulsante .

Viene visualizzata una finestra di conferma.

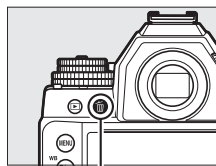

Pulsante 



Riproduzione a pieno formato





Riproduzione miniature



Riproduzione calendario (elenco miniature)



- 3 Premere nuovamente il pulsante .**  
Premere il pulsante  per cancellare la foto.  
Per uscire senza cancellare la foto, premere il pulsante .

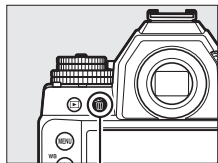

Pulsante 

 **Riproduzione calendario**

Durante la riproduzione calendario, è possibile cancellare tutte le foto scattate in una determinata data selezionando la data nell'elenco date e premendo il pulsante  (☞ 197).



 **Vedere anche**

L'opzione **Dopo la cancellazione** nel menu di riproduzione determina se l'immagine precedente o successiva viene visualizzata dopo la cancellazione di una foto (☞ 233).



# Il menu riproduzione

L'opzione **Cancella** nel menu riproduzione contiene le seguenti opzioni. Si noti che in base al numero di foto, potrebbe essere necessario un certo tempo per la cancellazione.

Opzione	Descrizione
 <b>Selezionate</b>	Per cancellare le foto selezionate.
 <b>Seleziona data</b>	Per cancellare tutte le foto scattate in una data selezionata (☞ 206).
ALL <b>Tutte</b>	Per cancellare tutte le immagini nella cartella attualmente selezionata per la riproduzione (☞ 230).



## ■ Selezione: cancellazione di foto selezionate

- Scegliere Selezionate per l'opzione Cancella nel menu riproduzione.** Premere il pulsante MENU e selezionare **Cancella** nel menu di riproduzione. Selezionare **Selezionate** e premere ►.

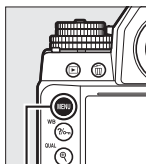



Pulsante MENU



- Selezionare una foto.** Utilizzare il multi-selettore per selezionare un'immagine. Mantenere premuto il pulsante  (**QUAL**) per visualizzare l'immagine selezionata a schermo intero.



### 3 Selezionare l'immagine evidenziata.

Premere il pulsante  per selezionare l'immagine evidenziata. Le foto selezionate sono contrassegnate da un'icona . Ripetere i passaggi 2 e 3 per selezionare ulteriori immagini; per deselegnare un'immagine, evidenziarla e premere .

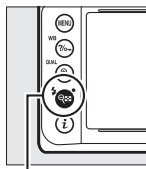

Pulsante 



### 4 Premere per completare l'operazione.

Viene visualizzata una finestra di conferma; selezionare **Sì** e premere .



## ■ Seleziona data: cancellazione di foto scattate in una data selezionata

### 1 Scegliere **Seleziona data**.

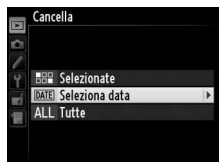

Nel menu **Cancella**, selezionare **Seleziona data** e premere .



## 2 Selezionare una data.

Premere ▲ o ▼ per selezionare una data.



Per visualizzare le immagini scattate nella data selezionata, premere  (QUAL). Utilizzare il multi-selettore per scorrere le foto, o premere e tenere premuto  (QUAL) per visualizzare l'immagine attuale a schermo intero. Premere  (QUAL) per tornare all'elenco date.

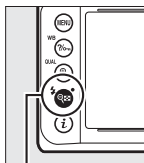

Pulsante  (QUAL)



## 3 Selezionare la data evidenziata.

Premere ► per selezionare tutte le foto scattate nella data selezionata. Le foto selezionate sono contrassegnate da un'icona . Ripetere i passaggi 2 e 3 per selezionare ulteriori date; per deselegionare una data, evidenziarla e premere ►.



## 4 Premere per completare l'operazione.

Viene visualizzata una finestra di conferma; selezionare **Sì** e premere .



# Collegamenti

## Installazione di ViewNX 2

Installare il software in dotazione per visualizzare e modificare foto e filmati che sono stati copiati sul computer. Prima di installare ViewNX 2, assicurarsi che il computer soddisfi i requisiti di sistema riportati a pagina 210. Si noti che se si usano versioni precedenti del software che non supportano la Df, le immagini NEF (RAW) potrebbero non riuscire a essere trasferite al computer. Usare la versione più recente di ViewNX 2, che è disponibile per lo scaricamento dai siti web elencati a pagina xvii.



### **1 Lanciare il programma di installazione.**

Avviare il computer, inserire il CD del programma di installazione di ViewNX 2 e lanciare il programma.

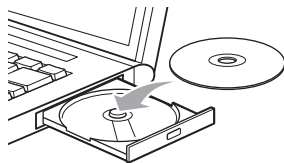

## 2 Selezionare una lingua.



## 3 Avviare il programma di installazione.

Fare clic su **Installa** e seguire le istruzioni visualizzate sullo schermo.

**Guida all'installazione**  
Per assistenza con l'installazione di ViewNX 2, fare clic su **Guida all'installazione** allo step 3.



Fare clic su **Installa**

## 4 Chiudere il programma di installazione.

**Windows**

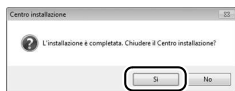

Fare clic su **Sì**

**Mac OS**

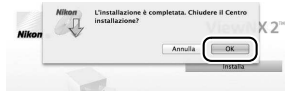

Fare clic su **OK**

## 5 Rimuovere il CD del programma di installazione dall'unità CD-ROM.

### **Windows**

Per visitare il sito web Nikon dopo l'installazione di ViewNX 2, selezionare **Tutti i programmi** > **Link to Nikon** dal menu di avvio di Windows (è necessario disporre di una connessione Internet).

## Requisiti di sistema

	Windows	Mac OS
CPU	<ul style="list-style-type: none"><li>• <b>Foto:</b> Intel Celeron, Pentium 4 o serie Core, 1,6 GHz o superiore</li><li>• <b>Filmati (riproduzione):</b> Pentium D 3,0 GHz o superiore; Intel Core i5 o superiore consigliato quando si visualizzano filmati con dimensioni del fotogramma di 1280 × 720 o superiore a una frequenza di scatto di 30 fps o superiore o filmati con dimensioni del fotogramma di 1920 × 1080 o superiore</li><li>• <b>Filmati (modifica):</b> Intel Core i5 o superiore</li></ul>	<ul style="list-style-type: none"><li>• <b>Foto:</b> serie Intel Core o Xeon</li><li>• <b>Filmati (riproduzione):</b> Core Duo 2 GHz o superiore; Intel Core i5 o superiore consigliato quando si visualizzano filmati con dimensioni del fotogramma di 1280 × 720 o superiore a una frequenza di scatto di 30 fps o superiore o filmati con dimensioni del fotogramma di 1920 × 1080 o superiore</li><li>• <b>Filmati (modifica):</b> Intel Core i5 o superiore</li></ul>
Sistema operativo	Versioni preinstallate di Windows 8, Windows 7, Windows Vista e Windows XP; notare che le versioni a 64 bit di Windows XP non sono supportate	OS X 10.8 o 10.7, Mac OS X 10.6
Memoria (RAM)	<ul style="list-style-type: none"><li>• <b>Windows 8, Windows 7 o Windows Vista a 32 bit:</b> 1 GB o più (consigliati almeno 2 GB)</li><li>• <b>Windows 8, Windows 7 o Windows Vista a 64 bit:</b> 2 GB o più (4 GB o più consigliati)</li><li>• <b>Windows XP:</b> 512 MB o più (consigliati almeno 2 GB)</li></ul>	<ul style="list-style-type: none"><li>• <b>OS X 10.8, 10.7:</b> 2 GB o più (consigliati almeno 4 GB)</li><li>• <b>Mac OS X 10.6:</b> 1 GB o più (consigliati almeno 4 GB)</li></ul>
Spazio su disco	Minimo 1 GB disponibile sul disco di avvio (consigliati almeno 3 GB)	
Grafica	<b>Risoluzione:</b> 1024 × 768 pixel (XGA) o più (consigliati almeno 1280 × 1024 pixel) <b>Colore:</b> colori a 24 bit (True Color) o più	<b>Risoluzione:</b> 1024 × 768 pixel (XGA) o più (consigliati almeno 1280 × 1024 pixel) <b>Colore:</b> colori a 24 bit (milioni di colori) o più

Visitare i siti web elencati a pagina xvii per le informazioni più recenti sui sistemi operativi supportati.



# Utilizzo di ViewNX 2

## Copiare immagini sul computer

Prima di procedere, assicurarsi di aver installato il software presente sul CD ViewNX 2 in dotazione (📖 208).

### 1 Scegliere la modalità di copia delle immagini sul computer.

Scegliere uno dei seguenti metodi:

- **Collegamento USB diretto:** spegnere la fotocamera e verificare che la card di memoria sia inserita nella fotocamera. Collegare la fotocamera al computer tramite il cavo USB in dotazione, quindi accendere la fotocamera.

#### 🔪 Utilizzo di una fonte di alimentazione affidabile

Per evitare l'interruzione del trasferimento dei dati, assicurarsi che la batteria della fotocamera sia completamente carica. In caso di dubbio, caricare la batteria prima dell'uso o utilizzare un adattatore CA e un connettore di alimentazione (disponibili separatamente).

#### 🔪 Hub USB

Collegare la fotocamera direttamente al computer; non collegare il cavo attraverso un hub o una tastiera USB.

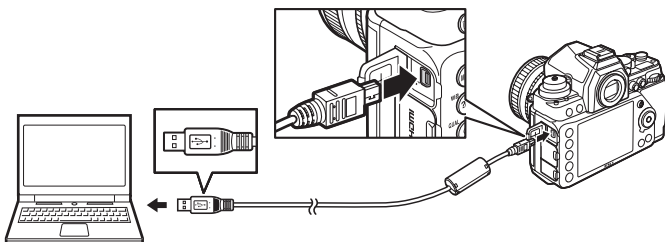

- **Slot card SD:** se il computer è dotato di un alloggiamento card SD, la card può essere inserita direttamente nell'alloggiamento.
- **Letto di card SD:** collegare un lettore di card (disponibile separatamente da fornitori terzi) al computer e inserire la card di memoria.



## 2 Avviare il componente Nikon Transfer 2 di ViewNX 2.

Se viene visualizzato un messaggio in cui viene richiesto di scegliere un programma, selezionare Nikon Transfer 2.

### Windows 7

Se viene visualizzata la seguente finestra di dialogo, selezionare Nikon Transfer 2 come descritto di seguito.

1 In **Importa immagini e video**, fare clic su **Cambia programma**. Verrà visualizzata una finestra di selezione programma; selezionare **Importa file utilizzando Nikon Transfer 2** e fare clic su **OK**.

2 Fare doppio clic su **Importa file**.

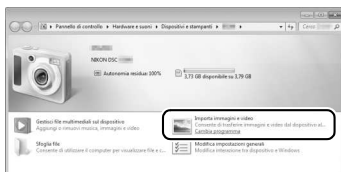

## 3 Fare clic su **Avvia trasferimento**.

Per impostazione predefinita, tutte le foto nella card di memoria saranno copiate sul computer.



**Avvia trasferimento**

## 4 Chiudere la connessione.

Se la fotocamera è collegata al computer, spegnerla e scollegare il cavo USB. Se si utilizza un lettore di card o un alloggiamento per card, scegliere l'opzione appropriata nel sistema operativo del computer per espellere il disco rimovibile corrispondente alla card di memoria, quindi rimuovere la card dal lettore di card o dall'alloggiamento per card.



# Visualizzare le foto

Le foto vengono visualizzate in ViewNX 2 al termine del trasferimento.

## Avvio manuale di ViewNX 2

- Windows: fare doppio clic sul collegamento di ViewNX 2 sul desktop.
- Mac OS: fare clic sull'icona di ViewNX 2 nel Dock.

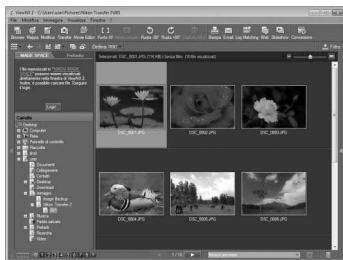

## ■ Ritocco di foto

Per ritagliare le foto ed eseguire attività come la regolazione della nitidezza e dei livelli di tono, fare clic sul pulsante **Modifica** nella barra degli strumenti di ViewNX 2.



## ■ Stampa delle foto

Fare clic sul pulsante **Stampa** nella barra degli strumenti di ViewNX 2. Verrà visualizzata una finestra di dialogo che consente di stampare le foto su una stampante collegata al computer.



## Per ulteriori informazioni

Per maggiori informazioni sull'utilizzo di ViewNX 2, consultare la guida online.

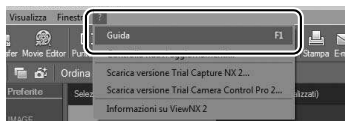

## Collegamento dei cavi

Prima di collegare o scollegare i cavi di interfaccia, assicurarsi che la fotocamera sia spenta. Non esercitare una pressione eccessiva e non tentare di inserire i connettori inclinandoli. Chiudere il coperchio di protezione connettori quando il connettore non è in uso.

## Durante il trasferimento

Non spegnere la fotocamera e non scollegare il cavo USB mentre è in corso un trasferimento dati.

# Stampa delle foto

Le immagini JPEG selezionate possono essere stampate da una stampante PictBridge (☐ 362) collegata direttamente alla fotocamera.

## Collegamento della stampante

Collegare la fotocamera utilizzando il cavo USB in dotazione.

---

**1** Spegnere la fotocamera.

---

**2** Collegare il cavo USB.

Accendere la stampante e collegare il cavo USB come illustrato. Non esercitare una pressione eccessiva e non tentare di inserire i connettori inclinandoli.

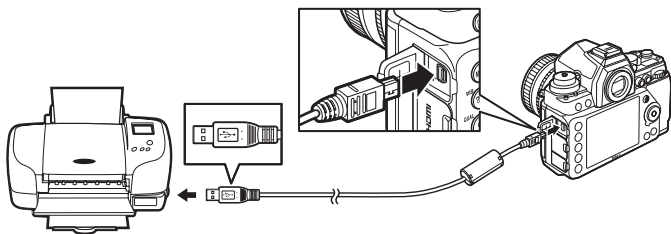

**Hub USB**

Collegare la fotocamera direttamente alla stampante; non connettere il cavo attraverso un hub USB.

---

**3** Accendere la fotocamera.

Sul monitor viene visualizzata una schermata di benvenuto, seguita da un display di riproduzione di PictBridge.



### **Stampa mediante un collegamento USB diretto**

Verificare che la batteria sia completamente carica o utilizzare un adattatore e il connettore di alimentazione opzionali. Quando si scattano foto da stampare attraverso collegamento USB diretto, impostare **Spazio colore** su **sRGB** (☐ 240).

### **Selezione delle foto da stampare**

Le immagini create con impostazioni di qualità dell'immagine di NEF (RAW) o TIFF (RGB) (☐ 55) non possono essere selezionate per la stampa. È possibile creare copie delle foto NEF (RAW) in formato JPEG utilizzando l'opzione **Elaborazione NEF (RAW)** nel menu di ritocco (☐ 300).

### **Vedere anche**

Per informazioni sulle operazioni da eseguire in caso di errore durante la stampa, vedere pagina 351.

## Stampa di foto singole

### **1** **Selezionare una foto.**

Premere ◀ o ▶ per visualizzare altre foto.

Premere il pulsante  (**QUAL**) per aumentare l'ingrandimento del

fotogramma attuale (☐ 199; premere ▶ per uscire dallo zoom).

Per visualizzare sei immagini alla volta, premere il pulsante  (6).

Utilizzare il multi-selettore per evidenziare le immagini o premere  (**QUAL**) per visualizzare l'immagine evidenziata a pieno formato.



### **2** **Visualizzare le opzioni di stampa.**

Premere  per visualizzare le opzioni di stampa di PictBridge.



### 3 Regolare le opzioni di stampa.

Premere ▲ o ▼ per evidenziare un'opzione e premere ► per effettuare la selezione.

Opzione	Descrizione
Formato carta	Selezionare un formato carta (sono elencati solo i formati supportati dalla stampante attuale) e premere ⓧ per effettuare la selezione e tornare al menu precedente (per stampare con il formato carta predefinito per la stampante attuale, selezionare <b>Impostazioni predefinite</b> ).
Numero copie	Premere ▲ o ▼ per scegliere il numero di copie (massimo 99), quindi premere ⓧ per confermare la selezione e ritornare al menu precedente.
Bordo	Questa opzione è disponibile solo se supportata dalla stampante. Selezionare <b>Impostazioni predefinite</b> (per utilizzare le impostazioni della stampante attuale), <b>Con bordi</b> (per stampare la foto con un bordo bianco) o <b>Senza bordi</b> e premere ⓧ per effettuare la selezione e tornare al menu precedente.
Data/ora	Selezionare <b>Impostazioni predefinite</b> (per utilizzare le impostazioni della stampante corrente), <b>Stampa data/ora</b> (per stampare le date e le ore di registrazione sulle foto) o <b>Senza data/ora</b> e premere ⓧ per effettuare la selezione e tornare al menu precedente.
Ritaglio	Questa opzione è disponibile solo se supportata dalla stampante. Per uscire senza ritagliare, selezionare <b>Senza ritaglio</b> e premere ⓧ. Per ritagliare l'immagine attuale, selezionare <b>Ritaglia</b> e premere ►. Viene visualizzata una finestra di selezione ritaglio; premere ⓧ (QUAL) per aumentare la dimensione del ritaglio, ⓧ (↓) per ridurla. Posizionare il ritaglio mediante il multi-selettore e premere ⓧ. Si noti che la qualità di stampa potrebbe ridursi se piccoli ritagli vengono stampati a grandi dimensioni.

### 4 Iniziare la stampa.

Selezionare **Inizia stampa** e premere ⓧ per avviare la stampa. Per annullare l'operazione prima che tutte le copie siano state stampate, premere ⓧ.



# Stampa di più foto

- 1 Visualizzare il menu di PictBridge.**  
Premere il pulsante MENU nel display di riproduzione di PictBridge (vedere lo step 3 a pagina 214).

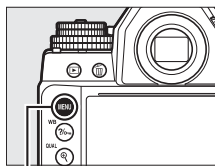

Pulsante MENU

- 2 Scegliere un'opzione.**

Selezionare una delle seguenti opzioni e premere ►.



- **Selezione di stampa:** per selezionare le foto da stampare.
- **Selezione data:** per stampare una copia di tutte le foto scattate in una data selezionata.
- **Stampa (DPOF):** per stampare un ordine di stampa esistente creato con l'opzione **Ordine di stampa (DPOF)** nel menu riproduzione (☞ 219). L'ordine di stampa attuale verrà visualizzato allo step 3.
- **Stampa indice:** per creare una stampa indice di tutte le foto JPEG (☞ 55) sulla card di memoria, procedere allo step 4. Si noti che se la card di memoria contiene più di 256 foto, saranno stampate solo le prime 256 foto.



### 3 Selezionare le immagini o scegliere una data.

Se si sceglie **Selezione di stampa o Stampa (DPOF)** nel passaggio 2, utilizzare il multi-selettore per scorrere tra le immagini sulla card di memoria. Per visualizzare a schermo intero la foto attuale, tenere premuto il pulsante **QUAL**. Per selezionare l'immagine corrente per la stampa, premere il pulsante **QUAL** (🔌) e premere **▲**. La foto sarà contrassegnata da un'icona  e il numero di stampe sarà impostato su 1. Tenendo premuto il pulsante **QUAL** (🔌), premere **▲** o **▼** per specificare il numero di stampe (fino a 99; per deselezionare l'immagine, premere **▼** quando il numero di stampe è 1). Continuare fino a selezionare tutte le foto desiderate.

Se è stato scelto **Seleziona data allo step 2**, premere **▲** o **▼** per selezionare una data e premere **▶** per attivare o disattivare la data selezionata. Per visualizzare le immagini scattate nella data selezionata, premere **QUAL** (🔌). Utilizzare il multi-selettore per scorrere le foto, o premere e tenere premuto **QUAL** per visualizzare l'immagine attuale a schermo intero. Premere nuovamente **QUAL** (🔌) per tornare alla finestra di dialogo di selezione della data.

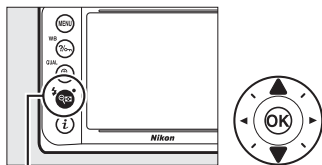

**QUAL** (🔌) + **▲▼**: per scegliere il numero di copie

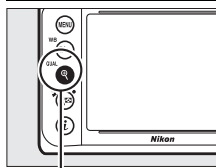

**Pulsante QUAL**: visualizzare foto a schermo intero



**Pulsante QUAL**: visualizzare foto selezionate a schermo intero

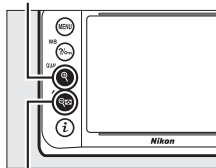

**QUAL** (🔌) pulsante: visualizzare le foto scattate nella data selezionata

#### 4 Visualizzare le opzioni di stampa.

Premere **OK** per visualizzare le opzioni di stampa di PictBridge.



#### 5 Regolare le opzioni di stampa.

Selezionare le opzioni formato carta, bordo e data/ora come descritto a pagina 216 (verrà visualizzato un avviso se il formato carta selezionato è troppo piccolo per una stampa indice).

#### 6 Avviare la stampa.

Selezionare **Inizia stampa** e premere **OK** per avviare la stampa. Per annullare l'operazione prima che tutte le copie siano state stampate, premere **OK**.



## Creazione di un ordine di stampa (DPOF): impostazioni di stampa

L'opzione **Ordine di stampa (DPOF)** del menu riproduzione consente di creare degli "ordini di stampa" digitali per stampanti compatibili con PictBridge e periferiche che supportano il formato DPOF.

#### 1 Scegliere **Seleziona/imposta** per la voce **Ordine di stampa (DPOF)** del menu riproduzione.

Premere il pulsante **MENU** e selezionare **Ordine di**

**stampa (DPOF)** nel menu riproduzione. Selezionare **Seleziona/imposta** e premere **▶** (per rimuovere tutte le foto dall'ordine di stampa, selezionare **Deseleziona tutto**).

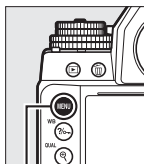

Pulsante MENU



## 2 Selezionare le foto.

Utilizzare il multi-selettore per scorrere le foto sulla card di memoria. Per visualizzare a pieno formato la foto attuale, tenere premuto il pulsante **QUAL**. Per selezionare l'immagine corrente per la stampa, premere il pulsante **Imp** e premere **▲**. La foto sarà contrassegnata da un'icona **☑** e il numero di stampe sarà impostato su 1. Tenendo premuto il pulsante **Imp**, premere **▲** o **▼** per specificare il numero di stampe (fino a 99; per deselegionare l'immagine, premere **▼** quando il numero di stampe è 1). Continuare fino a selezionare tutte le foto desiderate.

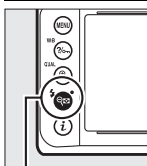

**Imp** + **▲**/**▼**: per scegliere il numero di copie

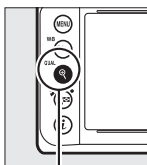

**Pulsante QUAL**: visualizzare foto a schermo intero

## 3 Visualizzare le opzioni di sovrastampa.

Premere **OK** per visualizzare le opzioni di sovrastampa dei dati.

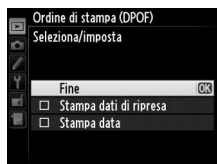



## 4 Selezionare le opzioni di sovrastampa.

Selezionare le seguenti opzioni e premere ► per attivare o disattivare l'opzione selezionata (per completare l'ordine di stampa senza includere queste informazioni, procedere allo step 5).

- **Stampa dati di ripresa:** per stampare il tempo di posa e il diaframma su tutte le foto dell'ordine di stampa.
- **Stampa data:** per stampare la data di registrazione su tutte le foto dell'ordine di stampa.



## 5 Completare l'ordine di stampa.

Selezionare **Fine** e premere **OK** per completare l'ordine di stampa.



### ☑ Ordine di stampa (DPOF)

Per stampare l'ordine di stampa attuale quando la fotocamera è collegata a una stampante PictBridge, selezionare **Stampa (DPOF)** nel menu PictBridge e seguire i passaggi in "Stampa di più foto" per modificare e stampare l'ordine attuale (☞ 217). Le opzioni di stampa della data e la stampa dei dati di ripresa DPOF non sono supportate nella stampa diretta tramite collegamento USB; per stampare la data di registrazione sulle foto dell'ordine di stampa corrente, utilizzare l'opzione **Data/ora** di PictBridge.

L'opzione **Ordine di stampa (DPOF)** non può essere utilizzata se non vi è spazio a sufficienza sulla card di memoria per memorizzare l'ordine di stampa.

Non è possibile selezionare le foto NEF (RAW) (☞ 55) utilizzando questa opzione. È possibile creare copie delle foto NEF (RAW) in formato JPEG utilizzando l'opzione **Elaborazione NEF (RAW)** nel menu di ritocco (☞ 300).

Gli ordini di stampa potrebbero non essere eseguiti correttamente se le immagini vengono cancellate da computer o da un'altra periferica successivamente alla creazione dell'ordine.



# Visualizzazione delle foto su un televisore

È possibile utilizzare un cavo HDMI (High-Definition Multimedia Interface) mini-pin di tipo C (disponibile separatamente in commercio) per collegare la fotocamera a dispositivi video ad alta definizione.

## 1 Spegnere la fotocamera.

Spegnere sempre la fotocamera prima di collegare o scollegare un cavo HDMI.

## 2 Collegare il cavo HDMI come illustrato.

Collegamento al dispositivo ad alta definizione (scegliere un cavo con connettore per il dispositivo HDMI)

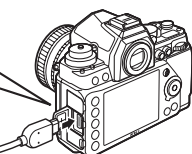
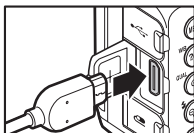

Collegamento alla fotocamera

## 3 Sintonizzare il dispositivo sul canale HDMI.

## 4 Accendere la fotocamera e premere il pulsante .

Durante la riproduzione, le immagini verranno visualizzate sullo schermo del televisore.

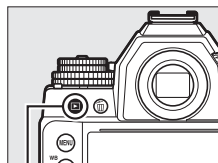

Pulsante 

### **HDMI e live view**

I display HDMI collegati tramite un cavo HDMI possono essere utilizzati per il live view ( 172).

## ■ Opzioni HDMI

L'opzione **HDMI** nel menu impostazioni (☐ 271) controlla la risoluzione output e può essere utilizzata per abilitare la fotocamera al controllo a distanza dai dispositivi che supportano HDMI-CEC (**H**igh-**D**efinition **M**ultimedia **I**nterface-**C**onsumer **E**lectronics **C**ontrol, uno standard che consente l'utilizzo dei dispositivi HDMI per controllare le periferiche cui sono collegati).

### Risoluzione output

Scegliere il formato per l'output delle immagini al dispositivo HDMI. Se è selezionato **Auto**, la fotocamera selezionerà automaticamente il formato adatto.



### Controllo periferica

Se è selezionato **Sì** per **HDMI > Controllo periferica** nel menu impostazioni quando la fotocamera è collegata a un televisore che supporta HDMI-CEC e quando sia la fotocamera sia il televisore sono accesi, sarà possibile utilizzare il telecomando del televisore al posto del multi-selettore della fotocamera e del pulsante **OK** durante la riproduzione a pieno formato e gli slide show. Se viene selezionato **No**, non è possibile utilizzare il telecomando del televisore per controllare la fotocamera.

#### Periferiche HDMI-CEC

Quando la fotocamera è collegata a un dispositivo HDMI-CEC, **CEC** comparirà nel pannello di controllo al posto del numero di esposizioni rimanenti.

#### Controllo periferica

Per ulteriori dettagli, consultare il manuale di istruzioni del televisore.

#### Riproduzione su un televisore

Per riproduzioni prolungate, si consiglia di utilizzare un adattatore CA e un connettore di alimentazione (disponibili separatamente). Il televisore visualizzerà le immagini a pieno formato se le informazioni sulla foto sono nascoste durante la riproduzione a pieno formato (☐ 188). Si noti che i bordi potrebbero non essere visibili quando le foto vengono visualizzate sullo schermo di un televisore.

# Guida ai menu

## Impostazioni predefinite

Di seguito sono elencate le impostazioni predefinite per le opzioni dei menu della fotocamera. Per informazioni sui reset a due pulsanti, fare riferimento a pagina 133.

### ■ Impostazioni predefinite del menu riproduzione

Opzione	Predefinito
Cartella di riproduzione (☐ 230)	NC_DF
Mostra foto scattata (☐ 232)	No
Dopo la cancellazione (☐ 233)	Mostra seguente
Ruota foto verticali (☐ 233)	Sì
Slide show (☐ 234)	
Intervallo fotogrammi	2 sec.

### ■ Impostazioni predefinite del menu di ripresa <sup>1</sup>

Opzione	Predefinito
Nome file (☐ 239)	DSC
Qualità dell'immagine (☐ 55)	JPEG Normal
Dimensione dell'immagine (☐ 58)	Grande
Area immagine	
Scegli area immagine (☐ 52)	FX (36×24) 1.0x
Ritaglio DX auto (☐ 52)	Sì
Compressione JPEG (☐ 57)	Priorità dimensione
Registrazione NEF (RAW) (☐ 57)	
Tipo	Compressione senza perdita
Profondità di bit NEF (RAW)	14 bit

Opzione	Predefinito
Bilanciamento del bianco (☞ 81)	Auto > Normale
Regolazione fine (☞ 84)	A-B: 0, G-M: 0
Temperatura di colore (☞ 88)	5000 K
Premisurazione manuale (☞ 90)	d-1
Imposta Picture Control (☞ 100)	Standard
Spazio colore (☞ 240)	sRGB
D-Lighting attivo (☞ 110)	No
HDR (high dynamic range)	
Modo HDR (☞ 113)	No
Esposizione differenziale (☞ 114)	Auto
Uniformare (☞ 114)	Normale
Controllo vignettatura (☞ 241)	Normale
Controllo distorsione auto (☞ 241)	No
NR su esposizioni lunghe (☞ 242)	No
NR su ISO elevati (☞ 242)	Normale
Controllo automatico ISO (☞ 72)	No
Esposizione multipla <sup>2</sup>	
Modo esposizione multipla (☞ 149)	No
Numero di scatti (☞ 151)	2
Guadagno automatico (☞ 152)	Sì
Riprese intervallate (☞ 156)	Reset <sup>3</sup>

- 1 Le impostazioni predefinite possono essere ripristinate utilizzando **Set impostaz. menu di ripresa** (☞ 236). Con l'eccezione delle impostazioni per **Esposizione multipla** e **Riprese intervallate**, verranno resettate solo le impostazioni nel set impostazioni menu di ripresa attuale.
- 2 Applicabile a tutti i set. Il ripristino del menu di ripresa non è disponibile mentre è in corso la ripresa.
- 3 Applicabile a tutti i set. Ora avvio ripristinata ad **Adesso**, intervallo ripristinato a 1 minuto, numero di intervalli e numero di scatti ripristinati a 1 e **Avvia** ripristinato a **No**. La ripresa ha termine quando viene eseguito il reset.



## ■ Impostazioni predefinite del menu personalizzazioni\*

	Opzione	Predefinito
a1	Selezione priorità AF-C (☞ 246)	Scatto
a2	Selezione priorità AF-S (☞ 246)	Messa a fuoco
a3	Focus Tracking + Lock-On (☞ 247)	3 (Normale)
a4	Attivazione AF (☞ 247)	AF-ON/Scatto
a5	Illuminazione punto AF (☞ 248)	
	Illuminazione punti AF	Auto
	Messa a fuoco manuale	Sì
a6	Inclusione punti AF (☞ 249)	Normale
a7	Numero di punti AF (☞ 249)	39 punti
b1	Area ponderata centrale (☞ 250)	ø12 mm
b2	Regolaz. fine esposimetro (☞ 250)	
	Misurazione matrix	0
	Misuraz. pond. centrale	0
	Misurazione spot	0
c1	Pulsante di scatto AE-L (☞ 251)	No
c2	Timer di standby (☞ 251)	6 sec.
c3	Autoscatto (☞ 252)	
	Tempo di attesa autoscatto	10 sec.
	Numero di scatti	1
	Intervallo tra scatti	0,5 sec.
c4	Ritardo autosp. monitor (☞ 253)	
	Riproduzione	10 sec.
	Menu	1 min.
	Visualizzazione informazioni	10 sec.
	Mostra foto scattata	4 sec.
	Live view	10 min.
d1	Segnale acustico (☞ 253)	No
d2	Mostra reticolo mirino (☞ 253)	No
d3	Display ISO (☞ 254)	No



Opzione		Predefinito
d4	Visualizza suggerimenti (☐ 254)	Sì
d5	Vel. scatto modo seq. CL (☐ 254)	3 fps
d6	Limite scatto continuo (☐ 254)	100
d7	Numerazione sequenza file (☐ 255)	Sì
d8	Visualizzazione informazioni (☐ 256)	Auto
d9	Illuminazione LCD (☐ 256)	No
d10	Esposizione posticipata (☐ 256)	No
e1	Tempo sincro flash (☐ 257)	1/200 sec.
e2	Tempo di posa flash (☐ 258)	1/60 sec.
e3	Flash opzionale (☐ 258)	TTL
e4	Compens. esposizione flash (☐ 259)	Intero fotogramma
e5	Lampi flash pilota (☐ 259)	Sì
e6	Opzioni auto bracketing (☐ 259)	AE e flash
e7	Auto bracketing (modo M) (☐ 260)	Flash/tempo
e8	Ordine bracketing (☐ 260)	MTR > Sotto > Sovra
f1	Pulsante  (☐ 261)	Retroilluminazione LCD (  )
f2	Pulsante OK (☐ 261)	
	Modo di ripresa	Seleziona punto AF centrale
	Modo di riproduzione	Miniature sì/no
	Live view	Seleziona punto AF centrale
f3	Multi-selettore (☐ 262)	Disattivato
f4	Funzione pulsante Fn (☐ 263)	
	Premere	Nessuna
	Premere + ghiera comandi	Scegli area immagine
f5	Funzione puls. anteprima (☐ 266)	
	Premere	Anteprima
	Premere + ghiera comandi	Nessuna
f6	Funzione pulsante AE-L/AF-L (☐ 267)	
	Premere	Blocco AE/AF
	Premere + ghiera comandi	Nessuna



Opzione	Predefinito
f7 Personalizzazione ghiera (☐ 267)	
Rotazione inversa	No
Inverti principale/secondaria	No
Impostazione diaframma	Ghiera secondaria
Menu e riproduzione	No
f8 Press. pulsante uso ghiera (☐ 269)	No
f9 Blocco scatto con slot vuoto (☐ 269)	Attiva scatto
f10 Inverti indicatori (☐ 269)	
f11 Regol. facil. tempo di posa (☐ 270)	No

\* Le impostazioni predefinite per il set personalizzazioni corrente possono essere ripristinate utilizzando **Set personalizzazioni** (☐ 245).

### ■ ■ Impostazioni predefinite del menu impostazioni

Opzione	Predefinito
Luminosità del monitor (☐ 273)	0
Display info automatico (☐ 273)	No
Pulisci sensore di immagine (☐ 329)	
Pulisci all'avvio/spegnimento	Pulisci all'avvio e spegnimento
Riduzione dello sfarfallio (☐ 276)	Auto
Fuso orario e data	
Ora legale (☐ 276)	No
Rotazione auto immagine (☐ 277)	Sì
HDMI (☐ 223)	
Risoluzione output	Auto
Controllo periferica	Sì
Dati posizione (☐ 170)	
Timer di standby	Attiva
Imp. orologio da satellite	Sì
Funzione pulsante Fn telec. (☐ 284)	Come puls. Fn fotocamera
Adattatore wireless (☐ 284)	Attiva
Caricamento Eye-Fi (☐ 285)	Attiva





# ► Il menu riproduzione: *Gestione delle foto*

Per visualizzare il menu riproduzione, premere **MENU** e selezionare la scheda ► (menu riproduzione).



**Pulsante MENU**

Il menu riproduzione contiene le seguenti opzioni:

Opzione		Opzione	
<b>Cancella</b>	205	<b>Dopo la cancellazione</b>	233
<b>Cartella di riproduzione</b>	230	<b>Ruota foto verticali</b>	233
<b>Nascondi immagine</b>	230	<b>Slide show</b>	234
<b>Opzioni di visualizz. in riprod.</b>	232	<b>Ordine di stampa (DPOF)</b>	219
<b>Mostra foto scattata</b>	232		

## **Vedere anche**

Le impostazioni predefinite dei menu sono riportate a pagina 224.



## Cartella di riproduzione

Pulsante MENU →  menu riproduzione

Scegliere una cartella per la riproduzione ( 185):

Opzione	Descrizione
NC_DF	Durante la riproduzione saranno visualizzate le foto di tutte le cartelle create con la Df.
Tutte	Durante la riproduzione saranno visualizzate le foto di tutte le cartelle.
Attuale	Durante la riproduzione saranno visualizzate solo le foto nella cartella attuale.

## Nascondi immagine

Pulsante MENU →  menu riproduzione

Nascondere o rivelare le immagini. Le foto nascoste sono visibili solo nel menu **Nascondi immagine** e possono essere cancellate soltanto formattando la card di memoria.

Opzione	Descrizione
Seleziona/ imposta	Nascondere o rivelare le immagini selezionate.
Seleziona data	Selezionando questa opzione viene visualizzato un elenco di date. Per nascondere tutte le immagini scattate in una data, selezionare la data e premere ►. Le date selezionate sono contrassegnate da una ✓; per rivelare tutte le immagini scattate in una data selezionata, selezionarla e premere ►. Premere  per completare l'operazione.
Deseleziona tutto	Rivelare tutte le immagini.



### Foto protette e foto nascoste

Rivelare un'immagine protetta rimuoverà anche la protezione dall'immagine.



Attenersi alla procedura seguente per nascondere o rivelare le immagini selezionate.

## 1 Scegliere **Seleziona/imposta**.

Selezionare **Seleziona/imposta** e premere ►.





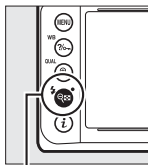

## 2 Selezionare le foto.

Utilizzare il multi-selettore per scorrere le immagini sulla card di memoria (per visualizzare l'immagine selezionata a pieno schermo, premere e tenere



Pulsante  (QUAL) e pulsante  (ZOOM)

premuta il pulsante  (**QUAL**) e premere  per selezionare la foto attuale. Le foto selezionate sono contrassegnate da un'icona ; per deselegnare una foto, selezionarla e premere nuovamente . Continuare fino a selezionare tutte le foto desiderate.

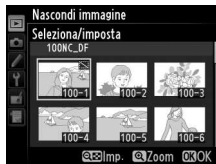

## 3 Premere **OK**.

Premere **OK** per completare l'operazione.



## Opzioni di visualizz. in riprod.

Pulsante MENU →  menu riproduzione

Scegliere le informazioni disponibili nella visualizzazione informazioni sulla foto in riproduzione (📖 188). Premere ▲ o ▼ per selezionare un'opzione, quindi premere ► per confermare la selezione dell'opzione per il display informazioni sulla foto. ✓ appare accanto alle voci selezionate; per deselegionare, evidenziare e premere ►. Per ritornare al menu riproduzione, evidenziare **Fine** e premere .

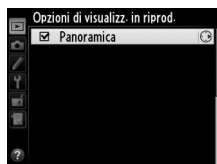
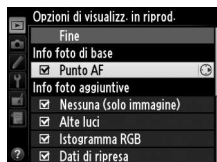



## Mostra foto scattata

Pulsante MENU →  menu riproduzione

Per scegliere se visualizzare automaticamente le foto sul monitor subito dopo lo scatto. Se è selezionato **No**, le immagini possono essere visualizzate solo premendo il pulsante .



Per scegliere la foto visualizzata dopo la cancellazione di una foto.



Opzione	Descrizione
 <b>Mostra seguente</b>	Per visualizzare la foto successiva. Se la foto eliminata era l'ultimo fotogramma, verrà visualizzata la foto precedente.
 <b>Mostra precedente</b>	Per visualizzare la foto precedente. Se la foto eliminata era il primo fotogramma, verrà visualizzata la foto successiva.
 <b>Procedi come prima</b>	Se l'utente stava scorrendo le foto nell'ordine registrato, verrà visualizzata la foto successiva, come descritto per <b>Mostra seguente</b> . Se l'utente stava scorrendo le foto nell'ordine inverso, verrà visualizzata la foto precedente, come descritto per <b>Mostra precedente</b> .

## Ruota foto verticali

Scegliere se ruotare le immagini con orientamento verticale (ritratto) per la visualizzazione durante la riproduzione. Si noti che, poiché la fotocamera si trova già nell'orientamento corretto durante la ripresa, le foto non vengono ruotate automaticamente durante la visualizzazione delle foto scattate.









Opzione	Descrizione
<b>Sì</b>	Le foto con orientamento verticale (ritratto) vengono ruotate automaticamente per la visualizzazione sul monitor della fotocamera. Le foto scattate selezionando <b>No</b> in corrispondenza di <b>Rotazione auto immagine</b> (  277) saranno visualizzate con orientamento orizzontale (paesaggio).
<b>No</b>	Le foto con orientamento verticale (ritratto) vengono visualizzate in orientamento orizzontale (paesaggio).



Per creare uno slide show delle foto nella cartella di riproduzione attuale ( 230). Le foto nascoste ( 230) non vengono visualizzate.

Opzione	Descrizione
<b>Avvia</b>	Per avviare lo slide show.
<b>Intervallo fotogrammi</b>	Per impostare la durata di visualizzazione delle singole foto.

Per avviare lo slide show, selezionare **Avvia** e premere . Le operazioni seguenti possono essere eseguite mentre è in corso lo slide show:

Per	Premere	Descrizione
Passare indietro/ avanti		Premere  per tornare al fotogramma precedente,  per passare al fotogramma successivo.
Visualizzare info foto aggiuntive		Per modificare o nascondere le informazioni sulle foto visualizzate (  188).
Mettere in pausa/ riprendere		Per mettere in pausa o riprendere lo slide show.
Tornare al menu riproduzione	<b>MENU</b>	Per terminare lo slide show e tornare al menu riproduzione.
Chiudere e ritornare al modo di riproduzione		Per terminare lo slide show e tornare al modo di riproduzione.
Chiudere e ritornare al modo di ripresa		Premere il pulsante di scatto a metà corsa per ritornare al modo di ripresa.

Al termine dello slide show, viene visualizzata la finestra di dialogo mostrata a destra.

Selezionare **Riavvia** per riavviare o **Esci** per tornare al menu riproduzione.





# Il menu di ripresa: *opzioni di ripresa*

Per visualizzare il menu di ripresa, premere **MENU** e selezionare la scheda  (menu di ripresa).



**Pulsante MENU**

Il menu di ripresa contiene le seguenti opzioni:

Opzione		Opzione	
<b>Set impostaz. menu di ripresa</b>	236	<b>Spazio colore</b>	240
<b>Cartella di memorizzazione</b>	237	<b>D-Lighting attivo</b>	110
<b>Nome file</b>	239	<b>HDR (high dynamic range)</b>	112
<b>Qualità dell'immagine</b>	55	<b>Controllo vignettatura</b>	241
<b>Dimensione dell'immagine</b>	58	<b>Controllo distorsione auto</b>	241
<b>Area immagine</b>	51	<b>NR su esposizioni lunghe</b>	242
<b>Compressione JPEG</b>	57	<b>NR su ISO elevati</b>	242
<b>Registrazione NEF (RAW)</b>	57	<b>Controllo automatico ISO</b>	70
<b>Bilanciamento del bianco</b>	81	<b>Esposizione multipla</b>	149
<b>Imposta Picture Control</b>	100	<b>Riprese intervallate</b>	156
<b>Gestisci Picture Control</b>	106		



### **Vedere anche**

Le impostazioni predefinite dei menu sono riportate a pagina 224.



Le opzioni del menu di ripresa sono memorizzate in uno dei quattro set impostazioni. Ad eccezione di **Esposizione multipla**, **Riprese intervallate** e modifiche ai Picture Control (regolazione rapida e altre regolazioni manuali), le modifiche alle impostazioni di un set non hanno effetto sugli altri. Per memorizzare una combinazione particolare di impostazioni utilizzate di frequente, selezionare uno dei quattro set e configurare tali impostazioni. Le nuove impostazioni resteranno memorizzate nel set anche a fotocamera spenta e saranno ripristinate alla successiva selezione del set. È possibile memorizzare negli altri set combinazioni diverse di impostazioni, consentendo così all'utente di passare rapidamente da una combinazione all'altra selezionando il set appropriato dal menu di set impostazioni.



I nomi predefiniti per i quattro set impostazioni di ripresa sono A, B, C e D. È possibile aggiungere una didascalia descrittiva lunga fino a 20 caratteri, come descritto a pagina 107, selezionando il set del menu e premendo ►.

### Set impostazioni menu di ripresa

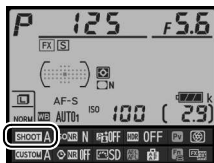
La visualizzazione informazioni mostra il set impostaz. menu di ripresa attuale.



### Ripristino delle impostazioni predefinite

Per ripristinare le impostazioni predefinite, selezionare un set nel menu **Set impostaz. menu di ripresa** e premere . Verrà visualizzata una finestra di conferma; evidenziare **Si** e premere  per ripristinare le impostazioni predefinite per il set selezionato. Per un elenco delle impostazioni predefinite, fare riferimento a pagina 224.

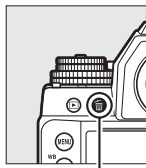

Pulsante 

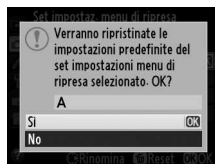



Per scegliere la cartella in cui memorizzare le foto successive.



## ■ Selezione delle cartelle per numero di cartella



### 1 Scegliere **Seleziona cartella per numero.**

Selezionare **Seleziona cartella per numero** e premere ►. Verrà visualizzata la finestra di dialogo mostrata a destra.



### 2 Scegliere un numero di cartella.

Premere ◀ o ▶ per selezionare una voce, premere ▲ o ▼ per cambiare. Qualora esista già una cartella con il numero selezionato, sarà visualizzata un'icona ,  o  a sinistra del numero della cartella:

- : la cartella è vuota.
- : la cartella è parzialmente piena.
- : la cartella contiene 999 immagini o un'immagine con numero 9999. Non è possibile memorizzare altre foto in questa cartella.

### 3 Salvare le modifiche e uscire.

Premere  per completare l'operazione e ritornare al menu di ripresa (per uscire senza selezionare la cartella di memorizzazione, premere il pulsante MENU). Se la cartella con il numero specificato non esiste ancora, verrà creata una nuova cartella. Le immagini successive saranno memorizzate nella cartella selezionata a meno che non sia già piena.



### ✓ Numeri di cartelle e di file

Se la cartella attuale è la 999 e contiene 999 foto o una foto con il numero 9999, il pulsante di scatto verrà disabilitato e non sarà possibile scattare altre foto. Per continuare la ripresa, creare una cartella il cui numero sia inferiore a 999 oppure selezionare una cartella esistente con un numero inferiore a 999 e contenente meno di 999 foto.

### ✓ Tempo di avvio

Se la card di memoria contiene un numero molto alto di file o di cartelle, l'avvio della fotocamera potrebbe richiedere tempi più lunghi.

## ■ Selezione delle cartelle da un elenco

### 1 Scegliere **Seleziona cartella da elenco**.

Selezionare **Seleziona cartella da elenco** e premere ►.



### 2 Selezionare una cartella.

Premere ▲ o ▼ per selezionare una cartella.

### 3 Selezionare la cartella evidenziata.

Premere Ⓞ per selezionare la cartella evidenziata e ritornare al menu di ripresa. Le immagini successive saranno salvate nella cartella selezionata.



Le foto sono salvate con nomi file composti da "DSC\_" o, in caso di foto che utilizzano lo spazio colore Adobe RGB, "\_DSC", più un numero di quattro cifre e un'estensione di tre lettere (per es. "DSC\_0001.JPG"). L'opzione **Nome file** è utilizzata per selezionare tre lettere che sostituiscano la parte "DSC" del nome file. Per informazioni sulla modifica dei nomi file, fare riferimento a pagina 107.

### **Estensioni**

Vengono utilizzate le seguenti estensioni: ".NEF" per immagini NEF (RAW), ".TIF" per immagini TIFF (RGB), ".JPG" per immagini JPEG e ".NDF" per i dati di riferimento "Dust off". In ciascuna coppia di foto registrata con impostazioni di qualità immagine di NEF (RAW) + JPEG, le foto NEF e JPEG hanno gli stessi nomi file, ma estensioni diverse.



Lo spazio colore determina la gamma di colori disponibile per la riproduzione del colore. Scegliere **sRGB** per le foto che saranno stampate o utilizzate "così come sono", senza ulteriori modifiche. **Adobe RGB** dispone di una gamma di colori più ampia ed è quindi la scelta ideale per foto che verranno sottoposte a elaborazioni o ritocchi complessi.

### Spazio colore

Gli spazi colore consentono di definire la corrispondenza tra i colori e i valori numerici che li rappresentano in un file di immagine digitale. Lo spazio colore sRGB è largamente diffuso, mentre lo spazio colore Adobe RGB viene utilizzato solitamente nella stampa editoriale e commerciale. L'opzione sRGB è consigliata quando si scattano foto che verranno stampate senza modifiche o visualizzate in applicazioni che non supportano la gestione dei colori o quando si scattano foto che saranno stampate con ExifPrint, l'opzione di stampa diretta di alcune stampanti di uso domestico o per la stampa da chiosco e altri servizi di stampa commerciali. Anche le foto in Adobe RGB possono essere stampate utilizzando queste opzioni, ma i colori non risulteranno ugualmente saturi.

Le foto in formato JPEG scattate con lo spazio colore Adobe RGB sono compatibili con DCF; le applicazioni e le stampanti che supportano DCF selezioneranno automaticamente lo spazio colore corretto. Se l'applicazione o il dispositivo non supporta DCF, selezionare lo spazio colore appropriato manualmente. Un profilo colore ICC è incorporato nelle foto TIFF scattate nello spazio colore Adobe RGB, quindi le applicazioni che supportano la gestione colori sono in grado di selezionare automaticamente lo spazio colore corretto. Per ulteriori informazioni, consultare la documentazione fornita con l'applicazione o il dispositivo.



### Software Nikon

ViewNX 2 (in dotazione) e Capture NX 2 (disponibile separatamente) selezionano automaticamente lo spazio colore corretto quando vengono aperte foto create con questa fotocamera.



La "vignettatura" è una riduzione della luminosità ai bordi della foto. **Controllo vignettatura** riduce la vignettatura per gli obiettivi di tipo G, E e D (ad eccezione degli obiettivi DX e PC). Gli effetti variano da un obiettivo all'altro e sono più evidenti con apertura massima del diaframma. Scegliere tra **Alto**, **Normale**, **Moderato** e **No**.

### **Controllo vignettatura**

A seconda della scena, delle condizioni di ripresa e del tipo di obiettivo, le immagini TIFF e JPEG possono presentare del disturbo (effetto nebbia) o variazioni della luminosità periferica, mentre i Picture Control personalizzati e quelli preimpostati con impostazioni predefinite modificate potrebbero non generare l'effetto desiderato. Eseguire scatti di prova e controllare i risultati sul monitor. Il controllo vignettatura non si applica alle esposizioni multiple ( 149) o alle immagini in formato DX ( 52).

## Controllo distorsione auto

Selezionare **Si** per ridurre la distorsione a barilotto durante la ripresa con obiettivi grandangolo e per ridurre la distorsione a cuscinetto durante la ripresa con obiettivi lunghi (si noti che i bordi dell'area visibile nel mirino potrebbero essere tagliati dalla foto finale e il tempo necessario per elaborare le foto prima dell'inizio della registrazione potrebbe aumentare). Questa opzione è disponibile soltanto con obiettivi tipo G, E e D (PC, fisheye e alcuni altri obiettivi esclusi); i risultati non sono garantiti con altri obiettivi. Prima di usare il controllo distorsione auto con obiettivi DX, selezionare **Si** per **Ritaglio DX auto** oppure scegliere un'area immagine di **DX (24×16) 1.5×** ( 52); la selezione di altre opzioni potrebbe dare luogo a foto fortemente ritagliate o a foto con forte distorsione periferica.

### **Ritocco: controllo distorsione**

Per informazioni su come creare copie di foto esistenti con distorsione a barilotto e a cuscinetto ridotte, fare riferimento a pagina 305.



## NR su esposizioni lunghe (Riduzione disturbo su esposizioni lunghe)

Pulsante MENU →  menu di ripresa

Se è selezionato **Si**, le foto scattate con tempi di posa più lunghi di 1 sec. saranno elaborate per ridurre i disturbi (punti luminosi, pixel luminosi distribuiti in modo casuale o effetto nebbia). Il tempo richiesto per l'elaborazione è circa il doppio; durante l'elaborazione, "Job nr" lampeggerà nelle visualizzazioni di tempo di posa/diaframma e non è possibile scattare foto (se la fotocamera viene spenta prima del termine dell'elaborazione, l'immagine sarà salvata, ma la riduzione del disturbo non verrà eseguita). Nel modo di scatto in sequenza, la frequenza fotogrammi rallenta e, durante l'elaborazione delle foto, la capacità del buffer di memoria diminuisce.



## NR su ISO elevati

Pulsante MENU →  menu di ripresa

Le foto scattate a sensibilità ISO elevate possono essere elaborate per ridurre il "disturbo".

Opzione	Descrizione
<b>Alta</b>	Per ridurre il disturbo (pixel luminosi distribuiti in modo casuale, linee o effetto nebbia), specialmente in foto scattate a sensibilità ISO alte. Scegliere la quantità di riduzione disturbo eseguita tra <b>Alta, Normale e Moderata</b> .
<b>Normale</b>	
<b>Moderata</b>	
<b>No</b>	La riduzione disturbo viene eseguita per valori di sensibilità ISO pari a ISO 3200 o superiori. La quantità di riduzione disturbo è minore di quella eseguita quando è selezionato <b>Moderata</b> per <b>NR su ISO elevati</b> .



# Personalizzazioni: *regolazione fine delle impostazioni della fotocamera*

Per visualizzare il menu Personalizzazioni, premere **MENU** e selezionare la scheda  (menu Personalizzazioni).

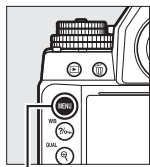

**Pulsante MENU**



Le personalizzazioni sono usate per personalizzare le impostazioni della fotocamera in modo che si adattino alle preferenze individuali.

## Menu principale





## Gruppi di personalizzazioni



Sono disponibili le seguenti personalizzazioni:

Menu personalizzazioni		
<b>Set personalizzazioni</b>		245
<b>a Autofocus</b>		
a1	Selezione priorità AF-C	246
a2	Selezione priorità AF-S	246
a3	Focus Tracking + Lock-On	247
a4	Attivazione AF	247
a5	Illuminazione punto AF	248
a6	Inclusione punti AF	249
a7	Numero di punti AF	249
<b>b Misurazione/Esposizione</b>		
b1	Area ponderata centrale	250
b2	Regolaz. fine esposimetro	250
<b>c Timer/Blocco AE</b>		
c1	Pulsante di scatto AE-L	251
c2	Timer di standby	251
c3	Autoscatto	252
c4	Ritardo autosp. monitor	253
<b>d Ripresa/Display</b>		
d1	Segnale acustico	253
d2	Mostra reticolo mirino	253
d3	Display ISO	254
d4	Visualizza suggerimenti	254
d5	Vel. scatto modo seq. CL	254
d6	Limite scatto continuo	254
d7	Numerazione sequenza file	255
d8	Visualizzazione informazioni	256
d9	Illuminazione LCD	256
d10	Esposizione posticipata	256

Menu personalizzazioni		
<b>e Bracketing/Flash</b>		
e1	Tempo sincro flash	257
e2	Tempo di posa flash	258
e3	Flash opzionale	258
e4	Compens. esposizione flash	259
e5	Lampi flash pilota	259
e6	Opzioni auto bracketing	259
e7	Auto bracketing (modo M)	260
e8	Ordine bracketing	260
<b>f Controlli</b>		
f1	Pulsante 	261
f2	Pulsante OK	261
f3	Multi-selettore	262
f4	Funzione pulsante Fn	263
f5	Funzione puls. anteprima	266
f6	Funzione pulsante AE-L/AF-L	267
f7	Personalizzazione ghiera	267
f8	Press. pulsante uso ghiera	269
f9	Blocco scatto con slot vuoto	269
f10	Inverti indicatori	269
f11	Regol. facil. tempo di posa	270

**Nota:** se le impostazioni del set corrente sono state modificate rispetto ai valori predefiniti ( 226), verrà visualizzato un asterisco di fianco alle impostazioni modificate nel secondo livello del menu Personalizzazioni.







Le personalizzazioni sono memorizzate in uno dei quattro set impostazioni. Le modifiche alle impostazioni in un set non hanno effetto sugli altri. Per memorizzare una combinazione particolare di impostazioni utilizzate di frequente, selezionare uno dei quattro set e configurare tali impostazioni. Le nuove impostazioni resteranno memorizzate nel set anche a fotocamera spenta e saranno ripristinate alla successiva selezione del set. È possibile memorizzare negli altri set combinazioni diverse di impostazioni, consentendo così all'utente di passare rapidamente da una combinazione all'altra selezionando il set appropriato dal menu di set impostazioni.

I nomi predefiniti per le quattro personalizzazioni sono A, B, C e D. È possibile aggiungere una didascalia descrittiva lunga fino a 20 caratteri, come descritto a pagina 107, selezionando il set del menu e premendo ►.

### ■ Ripristino delle impostazioni predefinite

Per ripristinare le impostazioni predefinite, selezionare un set nel menu **Set personalizzazioni** e premere . Verrà visualizzata una finestra di conferma; selezionare **Sì** e premere  per ripristinare le impostazioni predefinite per il set selezionato (☞ 226).

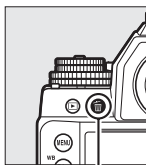

Pulsante 

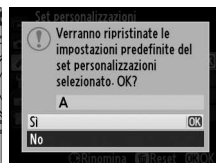

### Set personalizzazioni

La visualizzazione informazioni mostra il set personalizzazioni attuale.

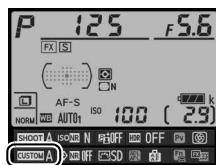



## a: Autofocus

### a1: Selezione priorità AF-C

Pulsante MENU →  menu Personalizzazioni

Quando è selezionato **AF-C** per la fotografia tramite mirino (📖 59), questa opzione controlla se le foto possono essere scattate ogni volta che viene premuto il pulsante di scatto (*priorità di scatto*) o soltanto quando la fotocamera è a fuoco (*priorità messa a fuoco*).



Opzione	Descrizione
 <b>Scatto</b>	Le foto possono essere scattate a ogni pressione del pulsante di scatto.
 <b>Messa a fuoco</b>	È possibile scattare foto solo quando viene visualizzato l'indicatore di messa a fuoco (●).

Indipendentemente dall'opzione selezionata, la messa a fuoco non verrà bloccata quando **AF-C** è selezionato per il modo autofocus. La fotocamera continuerà a regolare la messa a fuoco fino al rilascio dell'otturatore.

### a2: Selezione priorità AF-S

Pulsante MENU →  menu Personalizzazioni

Quando **AF-S** è selezionato per la fotografia tramite mirino (📖 59), questa opzione controlla se le foto vengono scattate solo quando la fotocamera è a fuoco (*priorità messa a fuoco*) o a ogni pressione del pulsante di scatto (*priorità scatto*).

Opzione	Descrizione
 <b>Scatto</b>	Le foto possono essere scattate a ogni pressione del pulsante di scatto.
 <b>Messa a fuoco</b>	È possibile scattare foto solo quando viene visualizzato l'indicatore di messa a fuoco (●).





Indipendentemente dall'opzione selezionata, se l'indicatore di messa a fuoco (●) è visualizzato mentre **AF-S** è selezionato per il modo autofocus, la messa a fuoco si blocca premendo il pulsante di scatto a metà corsa. Il blocco della messa a fuoco continuerà fino allo scatto dell'otturatore.



### a3: Focus Tracking + Lock-On

Pulsante MENU →  menu Personalizzazioni

Questa opzione stabilisce il modo in cui l'autofocus si regola in caso di grandi variazioni improvvise nella distanza dal soggetto quando è selezionato **AF-C** durante la fotografia tramite mirino (☐ 59).

Opzione	Descrizione
AF  5 (Lungo)	Quando la distanza del soggetto cambia repentinamente, la fotocamera attende per il periodo di tempo specificato prima di regolare la distanza dal soggetto. Ciò impedisce che la fotocamera cambi la messa a fuoco quando il soggetto viene oscurato brevemente da oggetti in transito nell'inquadratura.
AF  4	
AF  3 (Normale)	
AF  2	
AF  1 (Corto)	
No	La fotocamera cambia immediatamente la messa a fuoco quando cambia la distanza dal soggetto. Usare questa modalità quando si vuole fotografare una serie di soggetti a distanze variabili in rapida successione.

### a4: Attivazione AF

Pulsante MENU →  menu Personalizzazioni

Se è selezionato **AF-ON/Scatto**, è possibile utilizzare sia il pulsante di scatto sia il pulsante **AF-ON** per avviare l'autofocus. Selezionare **Solo AF-ON** per evitare che la fotocamera metta a fuoco quando il pulsante di scatto viene premuto a metà corsa.



Le opzioni in questo menu stabiliscono se i punti AF debbano essere illuminati o no.

### ■ ■ **Illuminazione punti AF**

Scegliere se il punto AF attivo viene evidenziato in rosso nel mirino.

Opzione	Descrizione
<b>Auto</b>	Il punto AF selezionato è automaticamente evidenziato come necessario per ottenere un migliore contrasto con lo sfondo.
<b>Sì</b>	Il punto AF selezionato è sempre evidenziato, indipendentemente dalla luminosità dello sfondo. In base alla luminosità dello sfondo, il punto AF selezionato potrebbe risultare difficile da individuare.
<b>No</b>	Il punto AF selezionato non viene evidenziato. L'area all'esterno del ritaglio corrente è visualizzata in grigio (□ 52).

### ■ ■ **Messa a fuoco manuale**

Scegliere **Sì** per visualizzare il punto AF attivo nel modo di messa a fuoco manuale.



## a6: Inclusione punti AF

Pulsante MENU → menu Personalizzazioni

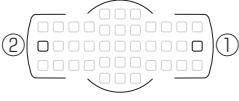

Scegliere se far "ruotare" la selezione dei punti AF da un lato del mirino all'altro.

Opzione	Descrizione
<b>A rotazione</b>	La selezione dei punti AF "include" dall'alto al basso, dal basso all'alto, da destra a sinistra e da sinistra a destra, così che, per esempio, premendo ► quando un punto AF sul lato destro del display è selezionato (①), si selezionano i corrispondenti punti AF sul lato sinistro del display (②). 
<b>Normale</b>	Il display dei punti AF è limitato dai punti AF più distanti così che, per esempio, premere ► quando un punto AF sul lato destro del display è selezionato non ha nessun effetto.

## a7: Numero di punti AF

Pulsante MENU → menu Personalizzazioni

Scegliere il numero di punti AF disponibile per la selezione manuale dei punti AF.

Opzione	Descrizione
<b>AF39 39 punti</b>	Per scegliere tra i 39 punti AF mostrati a destra. 
<b>AF11 11 punti</b>	Per scegliere tra gli 11 punti AF mostrati a destra. Usare per una selezione rapida del punto AF. 



## b: Misurazione/Esposizione

### b1: Area ponderata centrale

Pulsante MENU →  menu Personalizzazioni

Quando si calcola l'esposizione, la misurazione ponderata centrale assegna il peso maggiore a un cerchio al centro dell'inquadratura. Il diametro ( $\phi$ ) di questo cerchio può essere impostato su 8, 12, 15 o 20 mm o sulla media dell'intero fotogramma.



Si noti che il diametro è fissato su 12 mm quando viene utilizzato un obiettivo senza CPU, indipendentemente dall'impostazione selezionata per **Dati obiettivo senza CPU** nel menu impostazioni (📖 163).

### b2: Regolaz. fine esposimetro

Pulsante MENU →  menu Personalizzazioni

Usare questa opzione per una regolazione fine del valore di esposizione selezionato dalla fotocamera. È possibile eseguire la regolazione fine dell'esposizione separatamente per ciascun metodo di misurazione, da +1 a -1 EV in step di  $1/6$  EV.



#### **Regolazione fine dell'esposizione**

L'esposizione può essere regolata in modo fine separatamente per ciascun set personalizzazioni e non è influenzata dai reset a due pulsanti. Si noti che poiché l'icona della compensazione dell'esposizione () non è visualizzata, l'unico modo per determinare quanto sia stata alterata l'esposizione è visualizzare l'ammontare nel menu di regolazione fine. La compensazione dell'esposizione (📖 79) è preferibile nella maggior parte delle situazioni.



## c: Timer/Blocco AE

### c1: Pulsante di scatto AE-L

Pulsante MENU →  menu Personalizzazioni

Se si seleziona **Sì**, l'esposizione viene bloccata quando il pulsante di scatto viene premuto a metà corsa.

### c2: Timer di standby

Pulsante MENU →  menu Personalizzazioni

Scegliere per quanto tempo la fotocamera continua a misurare l'esposizione quando non vengono eseguite operazioni. Le visualizzazioni di tempo di posa e diaframma nel pannello di controllo e nel mirino si spengono automaticamente allo scadere del timer.



Scegliere un ritardo del timer di standby più breve per prolungare la durata della batteria.



Scegliere la lunghezza del ritardo di scatto, il numero di scatti da effettuare e l'intervallo fra gli scatti nel modo autoscatto.

- **Tempo di attesa autoscatto:** scegliere la lunghezza del ritardo di scatto (📖 48).
- **Numero di scatti:** premere ▲ e ▼ per scegliere il numero di scatti effettuati ogni volta che il pulsante di scatto viene premuto.
- **Intervallo tra scatti:** scegliere l'intervallo tra scatti quando il **Numero di scatti** è superiore a 1.

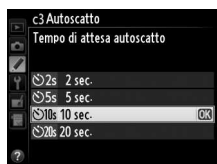



## c4: Ritardo autosp. monitor

Pulsante MENU → menu Personalizzazioni

Scegliere per quanto tempo il monitor debba rimanere acceso quando non vengono effettuate operazioni durante la riproduzione (**Riproduzione**; valore predefinito 10 sec.) e mostra foto scattata (**Mostra foto scattata**; valore predefinito 4 sec.), quando sono visualizzati i menu (**Menu**; valore predefinito 1 min.) o le informazioni (**Visualizzazione informazioni**; valore predefinito 10 sec.), oppure durante il live view (**Live view**; valore predefinito 10 minuti). Scegliere un ritardo di autospegnimento del monitor più breve per prolungare la durata della batteria.



## d: Ripresa/Display

### d1: Segnale acustico

Pulsante MENU → menu Personalizzazioni

Scegliere il tono del segnale acustico che viene emesso quando la fotocamera mette a fuoco usando AF singolo (**AF-S**; □ 59), quando viene bloccata la messa a fuoco, quando il timer di scatto sta effettuando il conto alla rovescia nel modo autoscatto (□ 48) oppure quando la card di memoria è bloccata (□ 22).

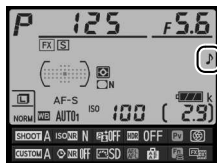

Per disattivare il segnale acustico, scegliere **No**. 🎵 appare nella visualizzazione informazioni quando è selezionata un'opzione diversa da **No**. Si noti che il segnale acustico non verrà emesso nel modo scatto discreto (modo **Q**; □ 46), indipendentemente dall'opzione selezionata.

### d2: Mostra reticolo mirino

Pulsante MENU → menu Personalizzazioni

Scegliere **Si** per visualizzare nel mirino un reticolo di linee che servano come riferimento nella composizione delle foto (□ 9).

### d3: Display ISO

Pulsante MENU →  menu Personalizzazioni

Se è selezionato **Si**, il mirino mostrerà la sensibilità ISO al posto del numero di esposizioni rimanenti.

### d4: Visualizza suggerimenti

Pulsante MENU →  menu Personalizzazioni

Scegliere **Si** per visualizzare i suggerimenti per le voci selezionate nella visualizzazione informazioni ( 14).

### d5: Vel. scatto modo seq. CL

Pulsante MENU →  menu Personalizzazioni

Scegliere la frequenza fotogrammi massima nel modo **CL** (continuo a bassa velocità) ( 46; durante le foto intervallate, questa impostazione determina anche la frequenza fotogrammi per il fotogramma singolo).

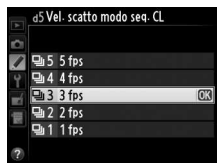

### d6: Limite scatto continuo

Pulsante MENU →  menu Personalizzazioni

Il numero massimo di scatti che è possibile eseguire in un'unica sequenza in modo sequenza può essere impostato su un qualsiasi valore compreso tra 1 e 100.

#### Il buffer di memoria

Indipendentemente dall'opzione selezionata per Personalizzazione d6, la ripresa rallenta quando il buffer di memoria è pieno (). Per ulteriori informazioni sulla capacità del buffer di memoria, fare riferimento a pagina 364.



Quando si scatta una foto, la fotocamera denomina il file aggiungendo un'unità all'ultimo numero di file utilizzato. Questa opzione consente di scegliere se proseguire la numerazione del file dall'ultimo numero utilizzato quando si crea una nuova cartella, si formatta la card di memoria o se ne inserisce una nuova nella fotocamera.

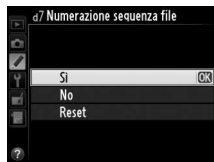

Opzione	Descrizione
<b>Sì</b>	Quando si crea una nuova cartella, si formatta la card di memoria o se ne inserisce una nuova nella fotocamera, la numerazione dei file continua dall'ultimo numero utilizzato oppure dal numero di file più grande nella cartella attuale, a seconda di quale è il numero più alto. Quando si scatta una foto e la cartella attuale contiene una foto numero 9999, viene creata automaticamente una nuova cartella e la numerazione dei file riprende da 0001.
<b>No</b>	La numerazione dei file viene ripristinata su 0001 quando si crea una nuova cartella, si formatta la card di memoria o se ne inserisce una nuova nella fotocamera. Si noti che quando si scatta una foto e la cartella attuale contiene 999 foto, viene creata automaticamente una nuova cartella.
<b>Reset</b>	Come per <b>Sì</b> , eccetto che alla prossima foto scattata viene assegnato un numero di file aggiungendo uno al numero di file più grande nella cartella corrente. Se la cartella è vuota, la numerazione di file è ripristinata a 0001.

#### Numerazione sequenza file

Se la cartella attuale è la 999 e contiene 999 foto o una foto con la numerazione 9999, il pulsante di scatto verrà disabilitato e non sarà possibile scattare altre foto. Scegliere **Reset** per Personalizzazione d7 (**Numerazione sequenza file**) e quindi formattare la card di memoria attuale oppure inserirne una nuova.



## d8: Visualizzazione informazioni *Pulsante MENU → menu Personalizzazioni*

Se è selezionato **Auto** (AUTO), il colore dei caratteri nella visualizzazione informazioni (☰ 11) cambierà automaticamente da nero a bianco o da bianco a nero per mantenere il contrasto con lo sfondo. Per usare sempre lo stesso colore dei caratteri, selezionare **Manuale** e scegliere **Scuro su chiaro** (B; carattere nero) o **Chiaro su scuro** (W; carattere bianco). La luminosità del monitor verrà regolata automaticamente per ottenere il massimo contrasto con il colore selezionato per il testo.

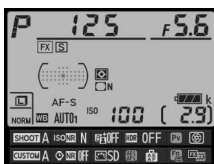

Scuro su chiaro



Chiaro su scuro

## d9: Illuminazione LCD *Pulsante MENU → menu Personalizzazioni*

Se è selezionato **No**, la retroilluminazione del pannello di controllo (illuminatore LCD) si accenderà solo quando viene premuto il pulsante **⚡**. Se è selezionato **Sì**, la retroilluminazione rimane accesa mentre il timer di standby è attivo (☰ 5; si noti che, indipendentemente dall'opzione selezionata, la retroilluminazione si spegne quando il pulsante di scatto viene premuto). Selezionare **No** per prolungare la durata della batteria.

## d10: Esposizione posticipata *Pulsante MENU → menu Personalizzazioni*

In situazioni in cui il più piccolo movimento della fotocamera potrebbe sfocare le foto, selezionare **1 sec.**, **2 sec.** o **3 sec.** per ritardare lo scatto di uno, due o tre secondi dopo il sollevamento dello specchio.



## e: Bracketing/Flash

### e1: Tempo sincro flash

Pulsante MENU →  menu Personalizzazioni

Questa opzione controlla il tempo sincro flash.

Opzione	Descrizione
1/250 sec. (Auto FP)	Sincro FP automatico a tempi rapidi viene utilizzato quando è collegata un'unità flash compatibile (☐ 119). Se vengono usate altre unità flash, il tempo di posa viene impostato su $1/250$ sec. Quando la fotocamera visualizza un tempo di posa di $1/250$ sec. nel modo di esposizione <b>P</b> o <b>A</b> , il sincro FP automatico a tempi rapidi verrà attivato se il tempo di posa effettivo è più rapido di $1/250$ sec.
1/200 sec. (Auto FP)	Sincro FP automatico a tempi rapidi viene utilizzato quando è collegata un'unità flash compatibile (☐ 119). Se vengono usate altre unità flash, il tempo di posa viene impostato su $1/200$ sec. Quando la fotocamera visualizza un tempo di posa di $1/200$ sec. nel modo di esposizione <b>P</b> o <b>A</b> , il sincro FP automatico a tempi rapidi verrà attivato se il tempo di posa effettivo è più rapido di $1/200$ sec.
1/200 sec.– 1/60 sec.	Tempo sincro flash impostato sul valore selezionato.

#### **Impostare il tempo di posa al limite tempo sincro flash**

Per fissare il tempo di posa al limite del tempo di sincronizzazione nei modi **S** o **M**, ruotare la ghiera tempo di posa su **X**. Verrà visualizzata una X (indicatore di sincronizzazione flash) nel mirino e nel pannello di controllo.

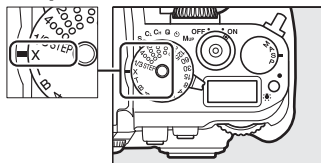

#### **Sincro FP automatico a tempi rapidi**

Consente l'utilizzo del flash al più veloce tempo di posa supportato dalla fotocamera, rendendo possibile la scelta della massima apertura per profondità di campo ridotta anche quando il soggetto è controluce nella luce solare intensa. L'indicatore del modo flash della visualizzazione informazioni mostra "FP" quando il sincro FP automatico a tempi rapidi è attivo (☐ 123).

## e2: Tempo di posa flash

Pulsante MENU →  menu Personalizzazioni

Questa opzione consente di determinare il tempo di posa più lungo disponibile durante l'utilizzo di sincro sulla prima tendina o sincro sulla seconda tendina o di riduzione occhi rossi nei modi di esposizione **P** o **A**



(indipendentemente dall'impostazione scelta, i tempi di posa possono essere lenti fino a 30 sec. nei modi **S** e **M** oppure alle impostazioni flash di sincro su tempi lenti, sincro sulla seconda tendina su tempi lenti o riduzione occhi rossi con sincro su tempi lenti). Le opzioni variano da  $1/60$  sec. (**1/60 sec.**) a 30 sec. (**30 sec.**).



## e3: Flash opzionale

Pulsante MENU →  menu Personalizzazioni

Scegliere un modo di controllo flash per i flash esterni opzionali SB-400 o SB-300.

Opzione	Descrizione
TTL  TTL	La potenza del flash viene regolata automaticamente in base alle condizioni di ripresa (  124).
 Manuale	Scegliere il livello del flash. Non vengono emessi pre-flash di monitoraggio.

### Modo di controllo flash

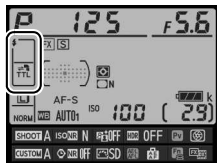

Il modo di controllo flash è visualizzato nella visualizzazione informazioni ( 11, 123).



## e4: Compens. esposizione flash



Pulsante MENU →  menu Personalizzazioni

Scegliere la modalità di regolazione del livello del flash da parte della fotocamera quando si utilizza la compensazione dell'esposizione.

Opzione	Descrizione
  <b>Intero fotogramma</b>	Sia il livello del flash sia la compensazione dell'esposizione vengono regolati per modificare l'esposizione sull'intero fotogramma.
 <b>Solo sfondo</b>	La compensazione dell'esposizione si applica solo allo sfondo.









## e5: Lampi flash pilota

Pulsante MENU →  menu Personalizzazioni

Se è selezionato **Sì** quando la fotocamera viene usata con un flash esterno opzionale che supporta il Sistema di illuminazione creativa Nikon ( 118), vengono emessi lampi flash pilota a ogni pressione del pulsante **Pv** ( 41). Non vengono emessi lampi flash pilota se si seleziona **No**.

## e6: Opzioni auto bracketing

Pulsante MENU →  menu Personalizzazioni







Scegliere l'impostazione o le impostazioni con bracketing quando è attivo il bracketing automatico ( 136). Scegliere **AE e flash** ( ) per effettuare il bracketing sia dell'esposizione sia del livello flash, **Solo AE** () per il bracketing della sola esposizione, **Solo flash** () per il bracketing del solo livello flash, **Bracketing bilanc. bianco** () per il bracketing del bilanciamento del bianco ( 141) oppure **Bracket. D-Lighting attivo** () per il bracketing mediante D-Lighting attivo ( 145). Si noti che il bracketing del bilanciamento del bianco non è disponibile con impostazioni di qualità dell'immagine NEF (RAW) o NEF (RAW) + JPEG.



## e7: Auto bracketing (modo M)

Pulsante MENU →  menu Personalizzazioni

Questa opzione determina quali impostazioni siano influenzate quando viene selezionato **AE e flash** o **Solo AE** per la personalizzazione e6 nel modo di esposizione manuale.

Opzione	Descrizione
  <b>Flash/tempo</b>	La fotocamera varia il tempo di posa (personalizzazione e6 impostata su <b>Solo AE</b> ) oppure il tempo di posa e il livello del flash (personalizzazione e6 impostata su <b>AE e flash</b> ).
  <b>Flash/tempo/diaframma</b>	La fotocamera varia il tempo di posa e l'apertura (personalizzazione e6 impostata su <b>Solo AE</b> ) oppure il tempo di posa, l'apertura e il livello del flash (personalizzazione e6 impostata su <b>AE e flash</b> ).
  <b>Flash/diaframma</b>	La fotocamera varia l'apertura (personalizzazione e6 impostata su <b>Solo AE</b> ) oppure l'apertura e il livello del flash (personalizzazione e6 impostata su <b>AE e flash</b> ).
 <b>Solo flash</b>	La fotocamera varia solo il livello del flash (personalizzazione e6 impostata su <b>AE e flash</b> ).

Il bracketing del flash viene eseguito solo con il controllo flash i-TTL o AA. Se viene selezionata un'impostazione diversa da **Solo flash** e non viene usato il flash, la sensibilità ISO viene bloccata al valore del primo scatto, indipendentemente dall'impostazione selezionata per il controllo automatico ISO (📖 72).

## e8: Ordine bracketing

Pulsante MENU →  menu Personalizzazioni

All'impostazione predefinita di **MTR > Sotto > Sovra** (📄), il bracketing dell'esposizione, del flash e del bilanciamento del bianco viene eseguito nell'ordine descritto alle pagine 137 e 141. Se è selezionato **Sotto > MTR > Sovra** (→→), la ripresa continuerà nell'ordine dal valore più basso al valore più alto. Questa impostazione non ha effetto sul bracketing D-Lighting attivo.





# f: Controlli

## f1: Pulsante

Pulsante MENU → menu Personalizzazioni

Scegliere il ruolo del pulsante : accensione o spegnimento della retroilluminazione del pannello di controllo ( **Retroilluminazione LCD** () Sì/No) o attivazione e disattivazione del pannello di controllo e della visualizzazione informazioni ( **e visualizzazione info** Sì/No).

## f2: Pulsante OK

Pulsante MENU → menu Personalizzazioni

Questa opzione determina il ruolo assegnato al pulsante durante la fotografia tramite mirino, la riproduzione e il live view.





### ■ ■ Modo di ripresa

Opzione	Ruolo assegnato al pulsante
<b>Selezione punto AF centrale</b>	Selezionare il punto AF centrale.
<b>Evidenzia punto AF attivo</b>	Per evidenziare il punto AF attivo.
<b>Disattivato</b>	Nessuno.

### ■ ■ Modo di riproduzione

Opzione	Ruolo assegnato al pulsante
<b>Miniature sì/no</b>	Commutare tra riproduzione a pieno formato e miniature.
<b>Visualizza istogrammi</b>	Sia nella riproduzione a pieno formato sia nella riproduzione miniature viene visualizzato un istogramma ( 192) mentre il pulsante  è premuto.
<b>Zoom sì/no</b>	Commutare tra riproduzione a pieno formato o riproduzione miniature e zoom in riproduzione. Scegliere l'impostazione iniziale dello zoom tra <b>Zoom ridotto</b> , <b>Ingrandimento medio</b> e <b>Zoom elevato</b> . Il display dello zoom sarà centrato sul punto AF attivo (se la foto è stata scattata nella fotografia con mirino) o sul centro dell'immagine (se la foto è stata scattata durante live view).
<b>Scegli cartella</b>	Visualizzare una finestra di selezione cartella.

## Live view

Opzione	Ruolo assegnato al pulsante 
<b>RESET</b> Seleziona punto AF centrale	Premere il pulsante  in live view seleziona il punto AF centrale.
 <b>Zoom sì/no</b>	Premere il pulsante  per attivare e disattivare lo zoom. Scegliere l'impostazione iniziale dello zoom tra <b>Zoom ridotto, Ingrandimento medio e Zoom elevato</b> . Il display dello zoom sarà centrato sul punto AF attivo.
<b>Disattivato</b>	La pressione del pulsante  non ha alcun effetto in live view.

### f3: Multi-selettore

Pulsante MENU →  menu Personalizzazioni

Se è selezionato **Riavvia timer di standby**, l'azionamento del multi-selettore allo scadere del timer di standby ( 33) attiverà gli esposimetri ed avvierà il timer di standby. Se è selezionato **Disattivato**, il timer non verrà avviato con la pressione del multi-selettore.





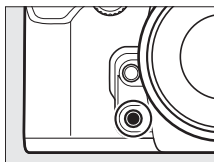





Per scegliere il ruolo del pulsante **Fn**, o da solo (**Premere**) o quando usato in combinazione con le ghiera di comando (**Premere + ghiera comandi**).











### ■ ■ Premere

Selezionare **Premere** visualizza le seguenti opzioni:

Opzione	Descrizione
 <b>Anteprima</b>	Premere il pulsante <b>Fn</b> per l'anteprima della profondità di campo (☐ 41).
 <b>Blocco FV</b>	Premere il pulsante <b>Fn</b> per bloccare il valore del flash (solo per unità flash supportate, ☐ 118). Premere nuovamente per annullare il blocco FV (☐ 130).
 <b>Blocco AE/AF</b>	La messa a fuoco e l'esposizione rimangono bloccate mentre è premuto il pulsante <b>Fn</b> .
 <b>Solo blocco AE</b>	Il blocco dell'esposizione è attivo quando si preme il pulsante <b>Fn</b> .
 <b>Blocco AE (reset allo scatto)</b>	Premendo il pulsante <b>Fn</b> si attiva il blocco dell'esposizione fino alla nuova pressione del pulsante, allo scatto dell'otturatore o alla scadenza del timer di standby.
 <b>Blocco AE (permanente)</b>	L'esposizione si blocca quando viene premuto il pulsante <b>Fn</b> e rimane bloccata fino a quando il pulsante viene premuto una seconda volta o allo scadere del timer di standby.
 <b>Solo blocco AF</b>	La messa a fuoco si blocca quando si preme il pulsante <b>Fn</b> .
 <b>AF-ON</b>	La pressione del pulsante <b>Fn</b> attiva l'autofocus.
 <b>Senza flash</b>	Il flash non si attiverà mentre si scattano foto tenendo premuto il pulsante <b>Fn</b> .



Opzione	Descrizione
 <b>Sequenza bracketing</b>	Se il pulsante <b>Fn</b> viene premuto mentre è attivo il bracketing dell'esposizione, del flash o del D-Lighting attivo nel modo di scatto fotogramma singolo o scatto silenzioso, tutti gli scatti nel programma di bracketing corrente saranno eseguiti a ogni pressione del pulsante di scatto. Se il bracketing del bilanciamento del bianco è attivo o il modo scatto in sequenza (modo <b>CH</b> o <b>CL</b> ) è selezionato, la fotocamera ripeterà la sequenza di bracketing mentre il pulsante di scatto è tenuto premuto.
 <b>+ NEF (RAW)</b>	Se la qualità dell'immagine è impostata su <b>JPEG Fine</b> , <b>JPEG Normal</b> o <b>JPEG Basic</b> , "RAW" verrà visualizzato nel pannello di controllo e una copia NEF (RAW) verrà registrata con la prossima foto scattata dopo aver premuto il pulsante <b>Fn</b> (per registrare copie NEF/RAW con una serie di foto, mantenere il pulsante di scatto premuto a metà corsa tra gli scatti). Per uscire senza registrare una copia NEF (RAW), premere di nuovo il pulsante <b>Fn</b> .
 <b>Misurazione matrix</b>	La misurazione matrix è attivata mentre è premuto il pulsante <b>Fn</b> .
 <b>Misuraz. ponderata centrale</b>	La misurazione ponderata centrale è attivata mentre è premuto il pulsante <b>Fn</b> .
 <b>Misurazione spot</b>	La misurazione spot è attivata mentre è premuto il pulsante <b>Fn</b> .
 <b>Mostra reticolo mirino</b>	Premere il pulsante <b>Fn</b> per attivare o disattivare la visualizzazione del reticolo nel mirino (☐ 9).
 <b>Orizzonte virtuale nel mirino</b>	Premere il pulsante <b>Fn</b> per visualizzare un orizzonte virtuale nel mirino (☐ 265).
 <b>MIO MENU</b>	La pressione del pulsante <b>Fn</b> visualizza "MIO MENU" (☐ 313).
 <b>Accedi prima voce MIO MENU</b>	Premere il pulsante <b>Fn</b> per passare alla voce in alto di "MIO MENU". Selezionare questa opzione per un accesso rapido alle voci di menu utilizzate frequentemente.









Opzione	Descrizione
▶ Riproduzione	<b>Fn</b> ha la stessa funzione del pulsante ▶. Selezionare quando si utilizza un teleobiettivo o in altre circostanze in cui è difficile operare il pulsante ▶ con la mano sinistra.
Nessuna	La pressione del pulsante non ha alcun effetto.

### Opzioni incompatibili

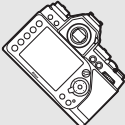
Se l'opzione selezionata per **Premere** non può essere usata in combinazione con l'opzione selezionata per **Premere + ghiera comandi**, verrà visualizzato un messaggio e l'opzione selezionata per prima tra **Premere** o **Premere + ghiera comandi** sarà impostata su **Nessuna**.

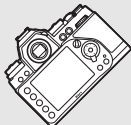
### Orizzonte virtuale nel mirino

Quando **Orizzonte virtuale nel mirino** è selezionato per la Personalizzazione f4 (**Funzione pulsante Fn**) > **Premere**, la pressione del pulsante **Fn** converte l'indicatore di esposizione nel mirino a un display di rotazione. Premere nuovamente il pulsante per riportare l'indicatore alla sua funzione normale.



	Fotocamera inclinata a destra	Fotocamera piana	Fotocamera inclinata a sinistra
			
Mirino			

Si noti che la visualizzazione potrebbe non essere accurata quando la fotocamera è inclinata a un'angolazione marcata in avanti o indietro. Per una visualizzazione che mostra sia l'inclinazione sia la rotazione, utilizzare l'opzione **Orizzonte virtuale** nel menu impostazioni (☰ 282).



## ■ Premere + ghiera comandi

Selezionare **Premere + ghiera comandi** visualizza le seguenti opzioni:

Opzione	Descrizione
 <b>Scegli area immagine</b>	Tenendo premuto il pulsante <b>Fn</b> , ruotare una ghiera di comando per scegliere un'area immagine (☞ 51).
<b>Non-CPU</b> <b>Selezione obiettivo senza CPU</b>	Tenendo premuto il pulsante <b>Fn</b> , ruotare una ghiera di comando per scegliere un numero obiettivo specificato usando l'opzione <b>Dati obiettivo senza CPU</b> (☞ 163).
 <b>D-Lighting attivo</b>	Tenendo premuto il pulsante <b>Fn</b> , ruotare una ghiera di comando per regolare il D-Lighting attivo (☞ 110).
<b>HDR</b> <b>HDR (high dynamic range)</b>	Tenendo premuto il pulsante <b>Fn</b> , ruotare la ghiera di comando principale per scegliere un <b>Modo HDR</b> , la ghiera secondaria per scegliere <b>Esposizione differenziale</b> (☞ 112).
<b>ISO-A</b> <b>Controllo automatico ISO</b>	Tenendo premuto il pulsante <b>Fn</b> , ruotate una ghiera di comando per attivare o disattivare il controllo automatico ISO (☞ 72).
 <b>Esposizione multipla</b>	Tenendo premuto il pulsante <b>Fn</b> , ruotare la ghiera di comando principale per scegliere il modo di esposizione multipla; premere il pulsante <b>Fn</b> e ruotare la ghiera secondaria per scegliere il numero di esposizioni (☞ 149).
<b>Nessuna</b>	Nessuna operazione viene eseguita quando le ghiera di comando vengono ruotate mentre è premuto il pulsante <b>Fn</b> .

### f5: Funzione puls. anteprima

Pulsante MENU →  menu Personalizzazioni

Per scegliere il ruolo del pulsante **Pv**, o da solo (**Premere**) o quando usato in combinazione con le ghiera di comando (**Premere + ghiera comandi**). Le opzioni disponibili sono le stesse di **Funzione pulsante Fn** (☞ 263). Le opzioni predefinite per **Premere** e **Premere + ghiera comandi** sono **Anteprima** (☞ 41) e **Nessuna**, rispettivamente.

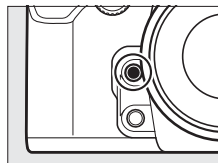

## f6: Funzione pulsante AE-L/AF-L

Pulsante MENU → menu Personalizzazioni

Per scegliere il ruolo del pulsante <sup>AE-L</sup>/<sub>AF-L</sub> AE-L/AF-L, o da solo (**Premere**) o quando usato in combinazione con le ghiera di comando (**Premere + ghiera comandi**). Le opzioni disponibili solo le stesse di quelle per **Funzione pulsante Fn** (☐ 263), con l'eccezione che **HDR (high dynamic range)** e **Esposizione multipla** non sono disponibili per **Premere + ghiera comandi**. Le opzioni predefinite per **Premere** e per **Premere + ghiera comandi** sono **Blocco AE/AF** e **Nessuna**, rispettivamente.

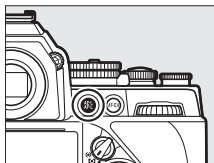



## f7: Personalizzazione ghiera

Pulsante MENU → menu Personalizzazioni

Questa opzione consente di controllare il funzionamento della ghiera di comando principale e di quella secondaria.

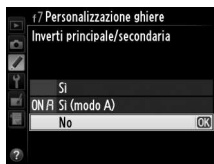
- **Rotazione inversa:** invertire la direzione di rotazione delle ghiera di comando.
- **Inverti principale/secondaria:** se è selezionato **No**, la ghiera di comando principale controlla il tempo di posa mentre la ghiera secondaria controlla il diaframma. Se è selezionato **Si**, la ghiera di comando principale controlla il diaframma mentre la ghiera secondaria controlla il tempo di posa. Se è selezionato **Si (modo A)**, la ghiera di comando principale sarà utilizzata per impostare il diaframma solo in modo di esposizione **A**.







- **Impostazione diaframma:** se è selezionato **Ghiera secondaria**, è possibile regolare il diaframma solo con la ghiera secondaria (oppure con la ghiera di comando principale se è selezionato **Si** per **Inverti principale/secondaria**). Se è selezionato **Ghiera diaframma**, il diaframma può essere regolato solo con la ghiera diaframma e il display del diaframma della fotocamera mostrerà il diaframma in incrementi di 1 EV (il diaframma per obiettivi di tipo G ed E viene ancora impostato usando la ghiera secondaria). Si noti che, indipendentemente dall'impostazione scelta, la ghiera diaframma deve essere usata per regolare il diaframma quando è collegato un obiettivo senza CPU.
- **Menu e riproduzione:** se è selezionato **No**, viene utilizzato il multi-selettore per scegliere la foto visualizzata durante la riproduzione a pieno formato, selezionare le miniature e spostarsi nei menu. Se è selezionato **Si** o **Si (senza Mostra foto scattata)**, è possibile utilizzare la ghiera di comando principale per scegliere la foto visualizzata durante la riproduzione a pieno formato, spostare il cursore a sinistra o a destra durante la riproduzione delle miniature e spostare la barra di selezione del menu in alto o in basso. La ghiera secondaria viene utilizzata per visualizzare informazioni aggiuntive sulle foto in riproduzione a pieno formato e per spostare il cursore in alto o in basso durante la riproduzione miniature. Selezionare **Si (senza Mostra foto scattata)** per evitare che le ghiera di comando siano usate per la riproduzione durante mostra foto scattata. Durante la visualizzazione dei menu, se si ruota la ghiera secondaria verso destra viene visualizzato il sottomenu dell'opzione selezionata, mentre ruotandola verso sinistra viene visualizzato il menu precedente. Per effettuare una selezione, premere ► o .





## f8: Press. pulsante uso ghiera

Pulsante MENU →  menu Personalizzazioni

Selezionare **Sì** consente che le regolazioni normalmente effettuate tenendo premuto il pulsante ,  (**QUAL**),  (**WB**), modo AF o **BKT** e ruotando una ghiera di comando vengano effettuate ruotando la ghiera di comando dopo il rilascio del pulsante (ciò si applica anche ai pulsanti **Fn**, **Pv** e <sup>AE-L</sup>/<sub>AF-L</sub> **AE-L/AF-L** se a questi pulsanti è stata assegnata una funzione "+ ghiera di comando" diversa da **Scegli area immagine**, **Selezione obiettivo senza CPU** o **Controllo automatico ISO** tramite la Personalizzazione f4, **Funzione pulsante Fn**, f5, **Funzione puls. anteprima** o f6 **Funzione pulsante AE-L/AF-L**). L'impostazione termina quando uno dei pulsanti interessati viene premuto nuovamente, il timer di standby scade o il pulsante di scatto viene premuto a metà corsa.



## f9: Blocco scatto con slot vuoto

Pulsante MENU →  menu Personalizzazioni

Selezionando **Attiva scatto**, è possibile rilasciare l'otturatore quando non è inserita alcuna card di memoria, anche se non saranno registrate immagini (verranno tuttavia visualizzate nel monitor nel modo demo). Se è stato selezionato **Blocca scatto**, il pulsante di scatto viene abilitato solo quando è inserita una card di memoria nella fotocamera.

## f10: Inverti indicatori

Pulsante MENU →  menu Personalizzazioni

Se è selezionato  (-<sup>0</sup>+), gli indicatori di esposizione nel mirino e nella visualizzazione informazioni vengono visualizzati con valori negativi a sinistra e valori positivi a destra. Selezionare  (+<sup>0</sup>-) per visualizzare i valori positivi a sinistra e i valori negativi a destra.



Se è selezionato **Si**, la ghiera di comando principale può essere utilizzata per regolare il tempo di posa selezionato con la ghiera di selezione tempo di posa da  $\pm 2/3$  EV in incrementi di  $1/3$  EV. Se la ghiera di selezione tempo di posa è impostata su 4 (4 sec., con etichetta rossa), la ghiera di comando principale può essere utilizzata per selezionare tempi di posa lunghi fino a 30 sec.



# Il menu impostazioni: impostazione della fotocamera

Per visualizzare il menu impostazioni, premere MENU e selezionare la scheda  (menu impostazioni).

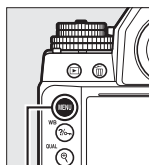

Pulsante MENU



Il menu impostazioni include le opzioni elencate di seguito:

Opzione		Opzione	
Formatt. card di memoria	272	Informazioni copyright	279
Luminosità del monitor	273	Salva/carica impostazioni	280
Display info automatico	273	Orizzonte virtuale	282
Pulisci sensore di immagine	329	Dati obiettivo senza CPU	163
M-Up per pulizia sensore <sup>1</sup>	331	Regolazione fine AF	283
Foto di riferimento "Dust off"	274	HDMI	223
Riduzione dello sfarfallio	276	Dati posizione	170
Fuso orario e data	276	Funzione pulsante Fn telec.	284
Lingua (Language)	277	Adattatore wireless	284
Rotazione auto immagine	277	Caricamento Eye-Fi <sup>2</sup>	285
Commento foto	278	Versione firmware	286

1 Non disponibile se la batteria è quasi scarica.

2 Visualizzato solo quando è inserita una card di memoria Eye-Fi compatibile (□ 285).



## Vedere anche

Le impostazioni predefinite dei menu sono riportate a pagina 228.



Le card di memoria devono essere formattate prima del primo utilizzo o dopo essere state formattate in altri dispositivi. Formattare la card come descritto di seguito.

**✓ Formattazione delle card di memoria**

*La formattazione delle card di memoria elimina in maniera permanente tutti i dati contenuti nelle stesse. Assicurarsi di aver copiato foto e altri dati che si desiderano conservare su un computer prima di procedere (☞ 211).*

**1 Selezionare Sì.**

Per uscire senza formattare la card di memoria, selezionare **No** e premere **OK**.

**2 Premere **OK**.**

Premere **OK** per avviare la formattazione. *Non rimuovere la card di memoria e non rimuovere o scollegare la fonte di alimentazione sino al termine della formattazione.*



## Luminosità del monitor

Pulsante MENU →  menu impostazioni

Premere ▲ o ▼ per regolare la luminosità del monitor per i display riproduzione, menu e informazioni. Scegliere valori più alti per aumentare la luminosità, valori più bassi per ridurla.



### **Vedere anche**

Per informazioni su come regolare la luminosità del monitor nel live view, fare riferimento a pagina 179.

## Display info automatico

Pulsante MENU →  menu impostazioni

Se è selezionato **Display info automatico**, le informazioni di ripresa vengono visualizzate automaticamente sul monitor quando il pulsante di scatto torna nella sua posizione iniziale dopo essere stato premuto a metà corsa.



Acquisire i dati di riferimento per l'opzione immagine "Dust off" in Capture NX 2 (disponibile separatamente; per maggiori informazioni, consultare il manuale di Capture NX 2).

**Foto di riferimento "Dust off"** è disponibile solo se sulla fotocamera è montato un obiettivo CPU. Si consiglia di utilizzare un obiettivo non DX con una lunghezza focale di almeno 50 mm. Nel caso di un obiettivo zoom, utilizzare l'ingrandimento massimo.

## 1 Scegliere un'opzione di avvio.

Selezionare una delle seguenti opzioni e premere **OK**. Per uscire senza acquisire i dati immagine "dust off", premere **MENU**.



- **Avvia:** verrà visualizzato il messaggio mostrato a destra e nel mirino e nel pannello di controllo sarà visualizzato "rEF".
- **Pulisci sensore e avvia:** selezionare questa opzione per pulire il sensore di immagine prima dell'avvio. Verrà visualizzato il messaggio mostrato a destra e sul mirino e sul pannello di controllo apparirà "rEF" una volta completata la pulizia.



## 2 Inquadrare un oggetto bianco senza dettagli nel mirino.

Con l'obiettivo posto a circa dieci centimetri da un oggetto bianco, ben illuminato e senza dettagli, inquadrare l'oggetto nel mirino in modo che non vengano inclusi altri elementi e premere il pulsante di scatto a metà corsa.

Nel modo autofocus, la messa a fuoco verrà impostata automaticamente su infinito; nel modo messa a fuoco manuale, impostare manualmente la messa a fuoco su infinito.

### 3 Acquisire i dati di riferimento "Dust off".

Premere il pulsante di scatto fino in fondo per acquisire i dati di riferimento per l'immagine "dust off". Il monitor si spegne quando viene premuto il pulsante di scatto. Si noti che la riduzione disturbo sarà eseguita se il soggetto è scarsamente illuminato, allungando i tempi di registrazione.

Se l'oggetto di riferimento è troppo luminoso o troppo scuro, la fotocamera potrebbe non essere in grado di acquisire i dati di riferimento dell'immagine "dust off" e verrà visualizzato il messaggio mostrato a destra. Scegliere un altro oggetto di riferimento e ripetere la procedura a partire dallo step 1.



#### Pulizia del sensore di immagine

I dati di riferimento "dust off" registrati prima della pulizia del sensore di immagine non possono essere utilizzati con le foto scattate dopo aver eseguito la pulizia del sensore di immagine. Selezionare **Pulisci sensore e avvia** solo se i dati di riferimento "dust off" non saranno utilizzati con le foto esistenti.

#### Dati di riferimento immagine "dust off"

Si possono utilizzare gli stessi dati di riferimento per foto scattate con obiettivi diversi o aperture del diaframma diverse. Non è possibile visualizzare le immagini di riferimento utilizzando un software di elaborazione delle immagini per computer.

Quando le immagini di riferimento sono visualizzate sulla fotocamera, è visualizzato un reticolo.



Ridurre l'effetto flicker (sfarfallio della luce) e le righe per gli scatti effettuati sotto illuminazione fluorescente o a vapori di mercurio durante il live view. Scegliere **Auto** per consentire alla fotocamera di scegliere automaticamente la frequenza corretta oppure selezionare manualmente la frequenza in base a quella della fonte di alimentazione CA locale.

### Riduzione dello sfarfallio

Se **Auto** non offre i risultati desiderati e non si conosce la frequenza dell'alimentazione locale, testare entrambe le opzioni da 50 e 60 Hz e scegliere quella che genera i migliori risultati. La riduzione dello sfarfallio potrebbe non produrre i risultati desiderati se il soggetto è molto luminoso; in questo caso selezionare un diaframma più piccolo (numero f/ più alto).

## Fuso orario e data

Per modificare i fusi orari, impostare l'orologio della fotocamera, scegliere l'ordine di visualizzazione della data e attivare o disattivare l'ora legale (☞ 27).

Opzione	Descrizione
<b>Fuso orario</b>	Scegliere un fuso orario. L'orologio della fotocamera viene automaticamente impostato sull'ora del nuovo fuso orario.
<b>Data e ora</b>	Per impostare l'orologio della fotocamera. Se l'orologio non è impostato, comparirà un'icona  lampeggiante nella visualizzazione informazioni.
<b>Formato data</b>	Per scegliere l'ordine di visualizzazione di giorno, mese e anno.
<b>Ora legale</b>	Attivare o disattivare l'ora legale. L'orologio della fotocamera verrà portato avanti o indietro di un'ora automaticamente. L'impostazione predefinita è <b>No</b> .





Per scegliere la lingua da utilizzare nei menu e nei messaggi della fotocamera.

## Rotazione auto immagine

Le foto scattate quando è selezionata l'opzione **Sì** conterranno informazioni sull'orientamento della fotocamera e verranno ruotate automaticamente durante la riproduzione (☞ 187) oppure durante la visualizzazione in ViewNX 2 (in dotazione) o Capture NX 2 (disponibile separatamente; ☞ 325). Sono registrati i seguenti orientamenti:



Orientamento  
orizzontale (paesaggio)

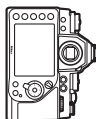

Rotazione della  
fotocamera di 90° in  
senso orario



Rotazione della  
fotocamera di 90° in  
senso antiorario

L'orientamento della fotocamera non viene registrato se è selezionato **No**. Scegliere questa opzione quando si effettua una ripresa panoramica o quando si scattano foto con l'obiettivo puntato verso l'alto o verso il basso.

### **Ruota foto verticali**

Per ruotare automaticamente le foto con orientamento verticale (ritratto) da visualizzare durante la riproduzione, selezionare **Sì** in corrispondenza dell'opzione **Ruota foto verticali** nel menu riproduzione (☞ 233).

Consente di aggiungere un commento alle nuove foto al momento dello scatto. I commenti possono essere visualizzati come metadati con ViewNX 2 (in dotazione) o Capture NX 2 (disponibile separatamente; □ 325). Il commento è visibile anche sulla pagina dei dati di ripresa del display informazioni sulle foto (□ 193).

- **Fine**: consente di salvare le modifiche e ritornare al menu impostazioni.
- **Scrivi commento**: per inserire un commento come descritto a pagina 107. È possibile inserire commenti della lunghezza massima di 36 caratteri.
- **Allega commento**: selezionare questa opzione per allegare il commento a tutte le foto successive. L'opzione **Allega commento** può essere attivata e disattivata selezionandola e premendo ►.



Per aggiungere informazioni copyright alle nuove foto al momento dello scatto. Le informazioni copyright sono incluse nei dati di ripresa mostrati nel display informazioni della foto (☐ 193) e possono essere visualizzate come metadati in ViewNX 2 (in dotazione) o in Capture NX 2 (disponibile separatamente; ☐ 325).

- **Fine:** consente di salvare le modifiche e ritornare al menu impostazioni.
- **Autore:** consente di inserire il nome del fotografo, come descritto a pagina 107. I nomi dei fotografi possono avere una lunghezza massima di 36 caratteri.
- **Copyright:** per immettere il nome del detentore del copyright come descritto a pagina 107. È possibile inserire nomi dei detentori del copyright della lunghezza massima di 54 caratteri.
- **Allega informazioni copyright:** selezionare questa opzione per allegare le informazioni copyright a tutte le foto successive. L'opzione **Allega informazioni copyright** può essere attivata e disattivata selezionandola e premendo ►.



### ☑ Informazioni copyright

Per evitare l'uso non autorizzato dei nomi dell'autore o del detentore del copyright, assicurarsi che **Allega informazioni copyright** non sia selezionato e che i campi **Autore** e **Copyright** siano vuoti prima di prestare o cedere la fotocamera a un'altra persona. Nikon declina qualsiasi responsabilità per danni o controversie derivanti dall'utilizzo dell'opzione **Informazioni copyright**.



Selezionare **Salva impostazioni** per salvare le seguenti impostazioni sulla card di memoria (se la card è piena, verrà visualizzato un errore). Utilizzare questa opzione per condividere le impostazioni tra le fotocamere Df.

Menu	Opzione
Riproduzione	Opzioni di visualizz. in riprod.
	Mostra foto scattata
	Dopo la cancellazione
	Ruota foto verticali
Ripresa (tutti i set)	Set impostaz. menu di ripresa
	Nome file
	Qualità dell'immagine
	Dimensione dell'immagine
	Area immagine
	Compressione JPEG
	Registrazione NEF (RAW)
	Bilanciamento del bianco (con regolazione fine e valori di premisurazione da d-1 a d-4)
	Imposta Picture Control
	Spazio colore
	D-Lighting attivo
	Controllo vignettatura
	Controllo distorsione auto
	NR su esposizioni lunghe
	NR su ISO elevati
Controllo automatico ISO	



Menu	Opzione
Personalizzazioni (tutti i set)	Tutte le personalizzazioni
Impostazioni	Display info automatico
	Pulisci sensore di immagine
	Riduzione dello sfarfallio
	Fuso orario e data (eccetto data e ora)
	Lingua (Language)
	Rotazione auto immagine
	Commento foto
	Informazioni copyright
	Dati obiettivo senza CPU
	HDMI
	Dati posizione
	Funzione pulsante Fn telec.
	Adattatore wireless
Caricamento Eye-Fi	
MIO MENU/ IMPOSTAZIONI RECENTI	Tutte le opzioni di Mio Menu
	Tutte le impostazioni recenti
	Scegli scheda

Le impostazioni salvate con questo modello di fotocamera possono essere ripristinate selezionando **Carica impostazioni**. Si noti che l'opzione **Salva/carica impostazioni** è disponibile solo quando è inserita una card di memoria nella fotocamera e che l'opzione **Carica impostazioni** è disponibile solo se la card contiene impostazioni salvate.

#### **Impostazioni salvate**

Le impostazioni vengono salvate in un file denominato NCSETUPD. Se il nome del file viene modificato, la fotocamera non sarà in grado di caricare le impostazioni.



Visualizzare le informazioni su rotazione e inclinazione in base alle informazioni provenienti dal sensore di basculazione della fotocamera. Se la fotocamera non è basculata né a sinistra né a destra, la linea di riferimento rotazione diventerà verde, mentre se la fotocamera non è basculata né avanti né indietro, il punto al centro del display diventerà verde. Ciascuna divisione è equivalente a 5°.

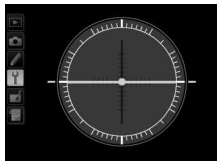

Fotocamera piana

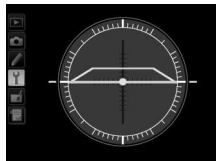
Fotocamera inclinata  
a sinistra o a destraFotocamera inclinata  
in avanti o all'indietro

#### ✓ **Inclinazione della fotocamera**

La visualizzazione dell'orizzonte virtuale non è precisa quando la fotocamera è inclinata a un angolo netto in avanti o indietro. Se la fotocamera non è in grado di misurare l'inclinazione, la quantità di inclinazione non sarà visualizzata.

#### ✎ **Vedere anche**

Per informazioni sulla visualizzazione di un indicatore di rotazione nel mirino, fare riferimento a Personalizzazione f4 (**Funzione pulsante Fn**; 263, 265). Per informazioni sulla visualizzazione dell'orizzonte virtuale nel live view, fare riferimento a pagina 182.

Mettere a fuoco con regolazione fine per un massimo di 12 tipi di obiettivi. La regolazione AF non è consigliata nella maggior parte delle situazioni e può interferire con la normale messa a fuoco; usarla solo quando necessario.

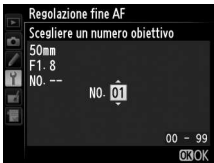
Opzione	Descrizione
<b>Regolazione fine AF (Si/No)</b>	<ul style="list-style-type: none"> <li>• <b>Si</b>: per attivare la regolazione AF.</li> <li>• <b>No</b>: per disattivare la regolazione AF.</li> </ul>
<b>Valore salvato</b>	<p>Regolare l'AF per l'obiettivo attuale (solo obiettivi CPU). Premere ▲ o ▼ per scegliere un valore tra +20 e -20. È possibile memorizzare valori per un massimo di 12 tipi di obiettivi. Può essere memorizzato solo un valore per ciascun tipo di obiettivo.</p> <p>Per allontanare il punto AF dalla fotocamera. <span style="float: right;">Valore attuale</span></p> 
<b>Predefinito</b>	<p>Per scegliere il valore di regolazione AF utilizzato qualora non esista alcun valore salvato in precedenza per l'obiettivo attuale (solo obiettivi CPU).</p> <p>Per avvicinare il punto AF alla fotocamera. <span style="float: right;">Valore precedente</span></p>
<b>Elenca valori salvati</b>	<p>Per elencare i valori di regolazione AF precedentemente salvati. Per cancellare un obiettivo dall'elenco, selezionare l'obiettivo desiderato e premere ȳ. Per modificare un identificatore di obiettivo (per esempio, per scegliere un identificatore che sia lo stesso delle ultime due cifre del numero di serie dell'obiettivo per distinguerlo da altri obiettivi dello stesso tipo, considerando che <b>Valore salvato</b> può essere utilizzato solamente con un obiettivo di ciascun tipo), selezionare l'obiettivo desiderato e premere ►.</p> <p>Viene visualizzato il menu mostrato a destra; premere ▲ o ▼ per scegliere un identificatore e ȳ per salvare i cambiamenti e uscire.</p> 

### ✓ **Regolazione AF**

Se è applicata la regolazione AF, la fotocamera potrebbe non essere in grado di mettere a fuoco alla lunghezza focale minima o all'infinito.

### ✓ **Live view**

La regolazione non viene applicata all'autofocus durante il live view.

### ✎ **Valore salvato**

Può essere memorizzato solo un valore per ciascun tipo di obiettivo. Se viene utilizzato un moltiplicatore di focale, è possibile memorizzare valori separati per ciascuna combinazione di obiettivo e moltiplicatore di focale.

## Funzione pulsante Fn telec.

Pulsante MENU →  menu impostazioni

Scegliere il ruolo dei pulsanti **Fn** sui telecomandi opzionali WR-1 e WR-T10 (📖 325).



## Adattatore wireless

Pulsante MENU →  menu impostazioni

Per scegliere se la fotocamera stabilirà connessioni wireless con dispositivi intelligenti quando un adattatore wireless per la comunicazione con dispositivi mobili opzionale WU-1a (📖 324) è collegato al connettore USB della fotocamera.

Opzione	Descrizione
<b>Attiva</b>	Per attivare connessioni wireless con dispositivi intelligenti che dispongono della Wireless Mobile Utility.
<b>Disattiva</b>	Per disattivare le connessioni wireless con i dispositivi intelligenti. Scegliere questa opzione in località in cui è proibito l'uso di dispositivi wireless. Selezionando questa opzione, si riduce anche il consumo della batteria della fotocamera.











Questa opzione viene visualizzata solo se è inserita nella fotocamera una card di memoria Eye-Fi (disponibile separatamente presso fornitori terzi). Scegliere **Attiva** per caricare le foto in una destinazione preselezionata. Si noti che non sarà possibile caricare foto se l'intensità del segnale è insufficiente.

Osservare tutte le normative locali sui dispositivi wireless e scegliere **Disattiva** in caso di divieti relativi a tali dispositivi.

Quando è inserita una Eye-Fi card, il suo stato è indicato da un'icona nella visualizzazione informazioni:

- : caricamento Eye-Fi disattivato.
- : caricamento Eye-Fi attivato ma nessuna foto disponibile per il caricamento.
-  (fisso): caricamento Eye-Fi attivato; in attesa del caricamento.
-  (animato): caricamento Eye-Fi attivato; caricamento dati in corso.
- : errore — la fotocamera non è in grado di controllare l'Eye-Fi card.

Se  lampeggia nel pannello di controllo o nel mirino, fare riferimento a pagina 349; se questo indicatore non lampeggia, è possibile scattare foto normalmente ma potrebbe non essere possibile cambiare le impostazioni Eye-Fi.

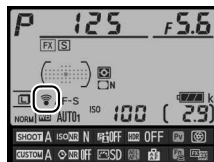

### **Eye-Fi Card**

Le Eye-Fi card potrebbero emettere segnali wireless quando è selezionato **Disattiva**. Se sul monitor viene visualizzato un avviso (☐ 349), spegnere la fotocamera e rimuovere la card.

Verdere il manuale in dotazione con l'Eye-Fi card e rivolgere eventuali domande al produttore. La fotocamera può essere utilizzata per accendere e spegnere le Eye-Fi card, ma potrebbe non supportare altre funzioni Eye-Fi card.

Alcune card potrebbero non essere disponibili in alcuni Paesi o regioni; rivolgersi al produttore per ulteriori informazioni. Le Eye-Fi card possono essere utilizzate solo nel Paese in cui sono state acquistate. Assicurarsi che il firmware della Eye-Fi card sia stato aggiornato all'ultima versione disponibile.

### **Utilizzo di Eye-Fi card nel modo Ad Hoc**

Potrebbe essere necessario del tempo in più durante il collegamento delle Eye-Fi card che supportano il modo ad hoc. Impostare la Personalizzazione c2 (**Timer di standby**, ☐ 251) su 30 sec. o un valore maggiore.

## **Versione firmware**

Pulsante MENU →  menu impostazioni

Per visualizzare la versione attuale del firmware della fotocamera.























# Il menu di ritocco: *creazione di copie ritoccate*

Per visualizzare il menu di ritocco, premere **MENU** e selezionare la scheda  (menu di ritocco).



**Pulsante MENU**

Le opzioni nel menu di ritocco sono utilizzate per creare copie rifilate o ritoccate di foto esistenti. Il menu di ritocco è visualizzato solo quando una card di memoria contenente delle foto viene inserita nella fotocamera.

Opzione		Opzione	
 <b>D-Lighting</b>	291	 <b>Raddrizzamento</b>	304
 <b>Correzione occhi rossi</b>	292	 <b>Controllo distorsione</b>	305
 <b>Rifila</b>	293	 <b>Fisheye</b>	305
 <b>Monocromatico</b>	294	 <b>Disegna contorno</b>	306
 <b>Effetti filtro</b>	295	 <b>Bozzetto a colori</b>	306
 <b>Bilanciamento colore</b>	296	 <b>Distorsione prospettica</b>	307
 <b>Sovrapposizione immagini<sup>1</sup></b>	297	 <b>Effetto miniatura</b>	308
 <b>Elaborazione NEF (RAW)</b>	300	 <b>Selezione colore</b>	309
 <b>Ridimensiona</b>	302	 <b>Confronto affiancato<sup>2</sup></b>	311
 <b>Ritocco rapido</b>	304		

1 Può essere selezionato solo premendo il pulsante **MENU** e selezionando la scheda .

2 Disponibile solo se il pulsante **i** viene premuto nella riproduzione a pieno formato quando viene visualizzata una foto ritoccata oppure originale.

### **Ritocco delle copie**

La maggior parte delle opzioni possono essere applicate a copie create usando altre opzioni di ritocco, tuttavia (con l'eccezione di **Sovrapposizione immagini**) ogni opzione può essere applicata solo una volta (si noti che modifiche multiple potrebbero portare a perdita di dettagli). Le opzioni che non possono essere applicate alla foto corrente sono evidenziate in grigio e non sono disponibili.

### **Qualità dell'immagine**

Tranne nel caso di copie create con **Rifila**, **Sovrapposizione immagini**, **Elaborazione NEF (RAW)** e **Ridimensiona**, le copie create da foto JPEG sono di dimensioni e qualità identiche all'originale, le copie create da foto NEF (RAW) sono salvate come grandi immagini JPEG Fine e le copie create da foto TIFF (RGB) sono salvate come immagini JPEG Fine con dimensione identica all'originale. La compressione con priorità dimensione viene utilizzata quando le copie vengono salvate nel formato JPEG.



# Creazione di copie ritoccate

Per creare una copia ritoccata:

## 1 Selezionare una voce nel menu di ritocco.

Premere ▲ o ▼ per selezionare una voce, ► per confermare la selezione.



## 2 Selezionare una foto.

Selezionare un'immagine e premere OK. Per visualizzare l'immagine selezionata a pieno formato, tenere premuto il pulsante Q (QUAL).



### Ritocco

In caso di immagini registrate con impostazioni di qualità dell'immagine di NEF + JPEG (56), solo l'immagine in formato NEF (RAW) verrà ritoccata. La fotocamera potrebbe non essere in grado di visualizzare o ritoccare foto create con altri dispositivi.

## 3 Selezionare le opzioni di ritocco.

Per ulteriori informazioni, vedere la sezione relativa alla voce selezionata. Per uscire senza creare una copia ritoccata, premere MENU.

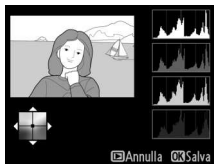

### Ritardo autosp. monitor

Il monitor si spegnerà e l'operazione verrà annullata se non viene eseguita nessuna azione per un breve periodo. Tutte le modifiche non salvate andranno perse. Per aumentare il tempo in cui il monitor rimane acceso, scegliere un tempo di visualizzazione menu più lungo per la Personalizzazione c4 (Ritardo autosp. monitor; 253).



## 4 Creare una copia ritoccata.

Premere **OK** per creare una copia ritoccata. Le copie ritoccate sono indicate da un'icona .



### Creazione di copie ritoccate durante la riproduzione

Le copie ritoccate possono anche essere create durante la riproduzione.



Visualizzare un'immagine a pieno formato e premere **i**.



Selezionare un'opzione e premere **OK**.

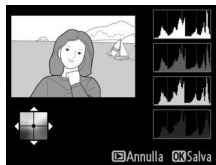

Creare una copia ritoccata.



L'opzione D-Lighting consente di schiarire le zone d'ombra, pertanto è particolarmente indicata per le foto scure o con soggetto in controluce.



*Prima*



*Dopo*

Premere ▲ o ▼ per scegliere la quantità di correzione effettuata. L'effetto può essere visualizzato in anteprima sul display di modifica. Premere  per copiare la foto.

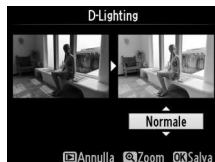

Questa opzione è utilizzata per correggere l'effetto "occhi rossi" causato dal flash ed è disponibile solo con le foto scattate utilizzando il flash. La foto selezionata per la correzione occhi rossi può essere vista in anteprima nel display di modifica. Confermare l'effetto della correzione occhi rossi e creare una copia come descritto nella tabella seguente. Si noti che la correzione occhi rossi potrebbe non ottenere sempre i risultati sperati e potrebbe, in casi molto rari, essere applicata a parti dell'immagine che non hanno subito l'effetto occhi rossi; controllare attentamente l'anteprima prima di procedere.





Per	Usare	Descrizione
<b>Ingrandire</b>	 (QUAL)	Premere il pulsante  (QUAL) per aumentare l'ingrandimento,  (Z) per ridurre l'ingrandimento. Quando una foto è ingrandita, si può utilizzare il multi-selettore per visualizzare aree della foto non visibili nel monitor. Per scorrere rapidamente ad altre aree del fotogramma, tenere premuto il multi-selettore. La finestra di navigazione viene mostrata quando vengono premuti i pulsanti zoom o il multi-selettore; l'area attualmente visibile nel monitor è indicata da un bordo giallo. Premere  per annullare lo zoom.
<b>Ridurre</b>	 (Z)	
<b>Visualizzare altre aree della foto</b>		
<b>Annullare lo zoom</b>		
<b>Creare una copia</b>		Se la fotocamera rileva l'effetto occhi rossi nella foto selezionata, ne creerà una copia elaborata per ridurre tale effetto. Se la fotocamera non è in grado di rilevare l'effetto occhi rossi, non verrà creata alcuna copia.





Per creare una copia ritagliata della foto selezionata. La foto selezionata è visualizzata con il ritaglio selezionato mostrato in giallo; creare una copia ritagliata come descritto nella tabella seguente.



Per	Usare	Descrizione
Ridurre la dimensione del ritaglio		Premere il pulsante  per ridurre la dimensione del ritaglio.
Aumentare la dimensione del ritaglio	 (QUAL)	Premere il pulsante  (QUAL) per aumentare la dimensione del ritaglio.
Cambiare le proporzioni del ritaglio		Ruotare la ghiera di comando principale per commutare fra proporzioni di 3 : 2, 4 : 3, 5 : 4, 1 : 1 e 16 : 9.
Posizionare il ritaglio		Utilizzare il multi-selettore per posizionare il ritaglio. Tenere premuto per spostare il ritaglio rapidamente alla posizione desiderata.
Creare una copia		Salvare il ritaglio attuale come file separato.

### Rifila: qualità e dimensione dell'immagine

Le copie create da foto NEF (RAW), NEF (RAW) + JPEG o TIFF (RGB) hanno una qualità dell'immagine di JPEG Fine ( 55); le copie ritagliate create da foto JPEG hanno la stessa qualità dell'immagine delle foto originali. Le dimensioni della copia variano in base alla dimensione del ritaglio e alle proporzioni e appaiono in alto a sinistra nel display di ritaglio.



### Visualizzazione delle copie ritagliate

Lo zoom in riproduzione potrebbe non essere disponibile quando sono visualizzate copie ritagliate.



Copiare le foto in **Bianco e nero**, **Seppia** o **Viraggio ciano** (blu e bianco monocromatico).

Se si seleziona **Seppia** o **Viraggio ciano**, viene visualizzata un'anteprima dell'immagine selezionata; premere ▲ per aumentare la saturazione del colore, ▼ per ridurla. Premere OK per creare una copia monocromatica.



Per aumentare la saturazione



Per diminuire la saturazione



Scegliere fra i seguenti effetti filtro. Dopo aver regolato gli effetti filtro come descritto di seguito, premere  per copiare la foto.

Opzione	Descrizione
<b>Skylight</b>	<p>Consente di creare un effetto analogo a quello ottenuto utilizzando un filtro skylight, riducendo il blu della foto. L'effetto può essere visualizzato in anteprima nel monitor, come mostrato a destra.</p> 
<b>Filtro caldo</b>	<p>Per creare una copia con effetti filtro a toni caldi, dando alla foto una dominante "calda" rossa. L'effetto può essere visualizzato in anteprima sul monitor.</p>
<b>Satura rosso</b>	<p>Per intensificare i rossi (<b>Satura rosso</b>), i verdi (<b>Satura verde</b>) o i blu (<b>Satura blu</b>). Premere ▲ per aumentare l'effetto, ▼ per diminuirlo.</p> 
<b>Satura verde</b>	
<b>Satura blu</b>	
<b>Cross-screen</b>	<p>Per aggiungere effetti starburst alle sorgenti di luce.</p> <ul style="list-style-type: none"> <li>• <b>Numero di punti:</b> per scegliere tra quattro, sei o otto.</li> <li>• <b>Entità del filtro:</b> per scegliere la luminosità delle fonti di luce interessate.</li> <li>• <b>Angolo del filtro:</b> per scegliere l'angolazione dei punti.</li> <li>• <b>Entità dei punti:</b> per scegliere l'entità dei punti.</li> <li>• <b>Conferma:</b> viene visualizzata un'anteprima degli effetti del filtro. Premere  (<b>QUAL</b>) per visualizzare un'anteprima della copia a pieno formato.</li> <li>• <b>Salva:</b> per creare una copia ritoccata.</li> </ul> 
<b>Flou</b>	<p>Per aggiungere un effetto filtro flou. Premere ▲ o ▼ per scegliere l'intensità del filtro.</p> 

Utilizzare il multi-selettore per creare una copia con il bilanciamento colore modificato come mostrato di seguito. L'effetto viene visualizzato sul monitor, insieme agli istogrammi del rosso, del verde e del blu (📖 192), mostrando la distribuzione dei toni nella copia.

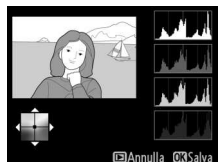

Per aumentare la quantità di verde

Per aumentare la quantità di blu







Per creare una copia ritoccata

Per aumentare la quantità di ambra

Per aumentare la quantità di magenta

### Zoom

Per aumentare l'ingrandimento dell'immagine visualizzata sul monitor, premere  (**QUAL**). L'istogramma sarà aggiornato per mostrare i dati relativi solo alla parte dell'immagine visualizzata sul monitor. Mentre l'immagine viene ingrandita, premere il pulsante  (**WB**) per commutare dal bilanciamento colore allo zoom e viceversa.

Quando è selezionato lo zoom, si può aumentare l'ingrandimento o ridurlo con  (**QUAL**) e  (**WB**) e scorrere l'immagine con il multi-selettore.



L'opzione Sovrapposizione immagini combina due foto NEF (RAW) esistenti per creare un'unica foto che è salvata separatamente dalle originali; i risultati, che fanno uso di dati RAW ottenuti dal sensore di immagine della fotocamera, sono visibilmente migliori delle sovrapposizioni create nelle applicazioni di elaborazione immagini. La nuova immagine è salvata con le impostazioni di dimensione e qualità dell'immagine attuali; prima di creare una sovrapposizione, impostare la dimensione e la qualità dell'immagine (📖 55, 58; tutte le opzioni sono disponibili). Per creare una copia NEF (RAW), scegliere una qualità dell'immagine di **NEF (RAW)**.



- Selezionare Sovrapposizione immagini.**  
Selezionare **Sovrapposizione immagini** nel menu di ritocco e premere ►.



Viene visualizzata la finestra di dialogo mostrata a destra, con **Foto 1** selezionata; premere **OK** per visualizzare un elenco delle foto NEF (RAW) create con questa fotocamera.



## 2 Selezionare la prima foto.

Utilizzare il multi-selettore per selezionare la prima foto per la sovrapposizione. Mantenere premuto il pulsante  (**QUAL**) per visualizzare l'immagine





selezionata a pieno formato. Premere  per selezionare la foto selezionata e ritornare alla schermata di anteprima.

## 3 Selezionare la seconda immagine.

L'immagine selezionata verrà visualizzata come **Foto 1**.

Selezionare **Foto 2** e premere , quindi selezionare la seconda foto come descritto allo step 2.





## 4 Regolare il guadagno.

Selezionare **Foto 1** o **Foto 2** e ottimizzare l'esposizione per la sovrapposizione premendo  o  per selezionare il guadagno da valori compresi tra 0,1 e 2,0.





Ripetere la procedura per la seconda foto. Il valore predefinito è 1,0; selezionare 0,5 per dimezzare il guadagno o 2,0 per raddoppiarlo. Gli effetti saranno visibili nella colonna **Antepr.**

## 5 Visualizzare la sovrapposizione in anteprima.

Premere  o  per posizionare il cursore nella colonna **Antepr.** e premere  o  per selezionare



**Sovr.** Premere  per avere un'anteprima della sovrapposizione come mostrato a destra (per salvare la sovrapposizione senza visualizzarne un'anteprima, selezionare **Salva**). Per tornare allo step 4 e selezionare nuove foto o regolare il guadagno, premere  (**QUAL**).

## 6 Salvare la sovrapposizione.

Premere **OK** mentre è visualizzata l'anteprima per salvare la sovrapposizione. Dopo la creazione di una sovrapposizione, la foto ottenuta sarà visualizzata a pieno formato sul monitor.



### Sovrapposizione immagini

È possibile combinare solo foto in formato NEF (RAW) con la stessa area immagine e profondità bit.

Le immagini ottenute con la funzione di sovrapposizione presentano le stesse informazioni (data di registrazione, misurazione esposimetrica, tempo di posa, diaframma, modo di esposizione, compensazione dell'esposizione, lunghezza focale e orientamento dell'immagine) e gli stessi valori di bilanciamento del bianco e Picture Control della foto selezionata come **Foto 1**. Il commento per la foto attuale è allegato alla sovrapposizione quando viene salvata; le informazioni copyright, tuttavia, non vengono copiate. Le sovrapposizioni salvate nel formato NEF (RAW) utilizzano la compressione selezionata per **Tipo** nel menu di **Registrazione NEF (RAW)** e hanno la stessa profondità di bit delle immagini originali; le sovrapposizioni JPEG vengono salvate utilizzando la compressione a priorità dimensione.



Consente di creare copie in formato JPEG di immagini NEF (RAW).

## 1 Selezionare **Elaborazione NEF (RAW)**.

Selezionare **Elaborazione NEF (RAW)** nel menu di ritocco e

premere ► per visualizzare una

finestra di dialogo contenente

solo le foto NEF (RAW) create con questa fotocamera.





## 2 Selezionare una foto.

Selezionare una foto (per

visualizzare la foto selezionata a

pieno formato, tenere premuto il

pulsante  (**QUAL**)). Premere 

per selezionare la foto

evidenziata e procedere allo step successivo.





### 3 Regolare le impostazioni per la copia JPEG.

Regolare le impostazioni elencate di seguito. Si noti che il bilanciamento del bianco e il controllo vignettatura non sono disponibili con esposizioni multiple o con immagini create con la sovrapposizione immagini e che la compensazione dell'esposizione può essere impostata solo su valori compresi fra -2 e +2 EV. La griglia Picture Control non è visualizzata quando i Picture Control vengono regolati.

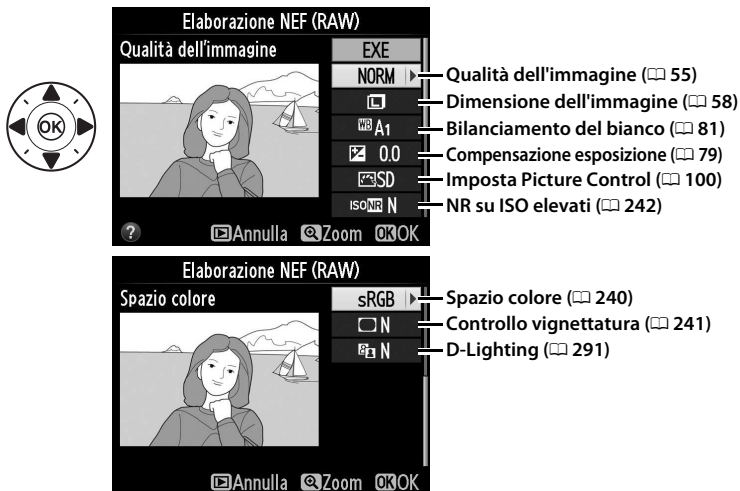

The diagram illustrates two camera menu screens for 'Elaborazione NEF (RAW)'. The top screen shows the 'Qualità dell'immagine' (Image Quality) menu with settings: EXE, NORM, A1, 0.0, SD, and NR N. The bottom screen shows the 'Spazio colore' (Color Space) menu with settings: sRGB, N, and N. A directional pad with an 'OK' button is shown to the left of the screens. Arrows point from the settings to their respective page numbers.

- Qualità dell'immagine (☐ 55)
- Dimensione dell'immagine (☐ 58)
- Bilanciamento del bianco (☐ 81)
- Compensazione esposizione (☐ 79)
- Imposta Picture Control (☐ 100)
- NR su ISO elevati (☐ 242)
- Spazio colore (☐ 240)
- Controllo vignettatura (☐ 241)
- D-Lighting (☐ 291)

### 4 Copiare la foto.

Selezionare **EXE** e premere **OK** per creare una copia JPEG della foto selezionata (per uscire senza copiare la foto, premere il pulsante MENU).

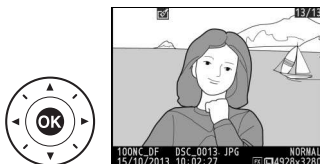

Per creare copie ridotte delle foto selezionate.

## 1 Selezionare Ridimensiona.

Per ridimensionare le foto selezionate, premere MENU per visualizzare i menu e selezionare **Ridimensiona** nel menu di ritocco.



## 2 Scegliere una dimensione.

Selezionare **Scegli dimensione** e premere ►.



Saranno visualizzate le opzioni mostrate a destra; selezionare un'opzione e premere .





### 3 Scegliere le foto.

Selezionare **Seleziona foto** e premere ►.



Verrà visualizzata la finestra di dialogo mostrata a destra; selezionare le immagini utilizzando il multi-selettore e premere il pulsante  (⚡) per selezionare o deselegnare (per



visualizzare la foto selezionata a pieno formato, premere e tenere premuto il pulsante  (**QUAL**). Le foto selezionate sono contrassegnate da un'icona . Premere  al termine della selezione.

### 4 Salvare le copie ridimensionate.

Viene visualizzata una finestra di conferma. Selezionare **Sì** e premere  per salvare le copie ridimensionate.

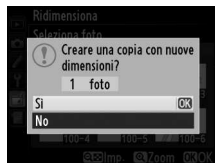

#### **Visualizzazione delle copie ridimensionate**

Lo zoom in riproduzione potrebbe non essere disponibile quando le copie ridimensionate sono visualizzate.

#### **Qualità dell'immagine**

Le copie create da foto NEF (RAW), NEF (RAW) + JPEG o TIFF (RGB) hanno una qualità dell'immagine (📄 55) di JPEG Fine; le copie create da foto JPEG hanno la stessa qualità dell'immagine delle foto originali.



## Ritocco rapido

Pulsante MENU →  menu di ritocco

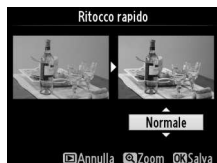

Per creare copie con saturazione e contrasto migliorati. Il D-Lighting viene applicato, se necessario, per schiarire soggetti scuri o in controluce.

Premere ▲ o ▼ per scegliere la quantità di miglioramento. L'effetto può essere visualizzato in anteprima sul display di modifica. Premere  per copiare la foto.



## Raddrizzamento

Pulsante MENU →  menu di ritocco

Per creare una copia raddrizzata della foto selezionata. Premere ► per ruotare la foto in senso orario fino a cinque gradi con incrementi di circa 0,25 gradi, ◀ per ruotare la foto in senso antiorario (l'effetto può essere visualizzato in anteprima nel display di modifica; si noti che i bordi della foto saranno rifilati per creare una copia con gli angoli retti). Premere  per copiare la foto oppure premere  per tornare alla riproduzione senza creare una copia.



## Controllo distorsione

Pulsante MENU →  menu di ritocco

Per creare copie con distorsione periferica ridotta. Selezionare **Auto** per lasciare che la fotocamera corregga la distorsione automaticamente e quindi eseguire regolazioni fini usando il multi-selettore, oppure selezionare **Manuale** per ridurre la distorsione manualmente (si noti che **Auto** non è disponibile con foto scattate usando il controllo distorsione auto; vedere pagina 241). Premere ► per ridurre la distorsione a barilotto, ◀ per ridurre la distorsione a cuscinetto (l'effetto può essere visualizzato in anteprima nel display di modifica; si noti che, utilizzando livelli più elevati del controllo distorsione, sarà tagliata una porzione maggiore di bordi). Premere OK per copiare la foto oppure premere ► per tornare alla riproduzione senza creare una copia. Notare che il controllo distorsione potrebbe ritagliare o distorcere in modo notevole i bordi delle copie create da foto scattate con obiettivi DX a un'impostazione di area immagine di **FX (36×24) 1.0x**.

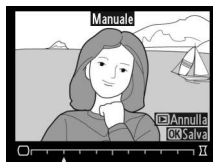

### **Auto**

**Auto** è usato solamente per le foto scattate con obiettivi di tipo G, E e D (esclusi PC, fisheye e certi altri obiettivi). I risultati non sono garantiti se vengono utilizzati altri obiettivi.

## Fisheye

Pulsante MENU →  menu di ritocco

Per creare copie che sembrano essere state scattate con un obiettivo fisheye. Premere ► per aumentare l'effetto (ciò aumenta anche la quantità che verrà ritagliata ai bordi dell'immagine), ◀ per ridurlo. L'effetto può essere visualizzato in anteprima sul display di modifica. Premere OK per copiare la foto oppure premere ► per tornare alla riproduzione senza creare una copia.

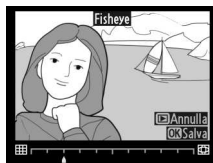

## Disegna contorno

Pulsante MENU →  menu di ritocco

Per creare una copia con disegno contorno di una foto da utilizzare come base per la decorazione. L'effetto può essere visualizzato in anteprima sul display di modifica. Premere  per copiare la foto.

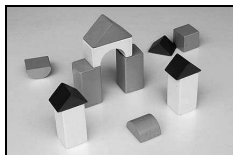



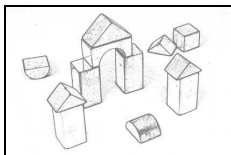



Prima





Dopo

## Bozzetto a colori

Pulsante MENU →  menu di ritocco

Per creare una copia di una foto che assomigli ad un bozzetto fatto con matite colorate. Premere  o  per selezionare **Saturazione** o **Contorni** e premere  o  per modificare. La saturazione può essere aumentata per rendere i colori più saturi o diminuita per un effetto monocromatico, slavato, mentre i contorni possono essere resi più spessi o più sottili. Contorni più spessi rendono i colori più saturi. I risultati possono essere visualizzati in anteprima sul display di modifica. Premere  per copiare la foto oppure premere  per tornare alla riproduzione senza creare una copia.



Per creare copie che riducono gli effetti della prospettiva che si ottengono scattando foto dalla base di un oggetto alto. Usare il multi-selettore per regolare la prospettiva (si noti che quantità maggiori di distorsione prospettica risulteranno in quantità maggiori di immagine tagliate ai bordi). I risultati possono essere visualizzati in anteprima sul display di modifica. Premere  per copiare la foto oppure premere  per tornare alla riproduzione senza creare una copia.











Prima



Dopo



Per creare una copia che sembri essere una foto di un diorama. Funziona al meglio con foto scattate da una posizione in alto. L'area che sarà messa a fuoco nella copia viene indicata da un'inquadratura gialla.

Per	Premere	Descrizione
<b>Scegliere l'orientamento</b>		Premere  per scegliere l'orientamento dell'area messa a fuoco.
<b>Scegliere la posizione</b>		Se l'area interessata presenta un orientamento orizzontale, premere ▲ o ▼ per posizionare il fotogramma in modo che mostri l'area da copiare che sarà messa a fuoco.
		Se l'area interessata presenta un orientamento verticale, premere ◀ o ▶ per posizionare il fotogramma in modo che mostri l'area da copiare che sarà messa a fuoco.
<b>Scegliere la dimensione</b>		Se l'area interessata ha un orientamento orizzontale, premere ◀ o ▶ per scegliere l'altezza.
		Se l'area interessata presenta un orientamento verticale, premere ▲ o ▼ per scegliere la larghezza.
<b>Visualizzare la copia in anteprima</b>		Per avere un'anteprima della copia.
<b>Annullare</b>		Per tornare alla riproduzione senza creare una copia.
<b>Creare una copia</b>		Creare una copia.

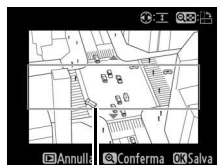

Area a fuoco

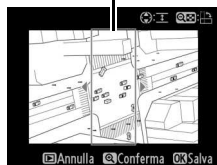





Per creare una copia nella quale solo le tinte selezionate appaiono a colori.

### 1 Selezionare Selezione colore.

Selezionare **Selezione colore** nel menu di ritocco e premere  per visualizzare una finestra di selezione foto.







### 2 Selezionare una foto.

Selezionare una foto (per visualizzare la foto selezionata a pieno formato, tenere premuto il pulsante  (**QUAL**)). Premere  per selezionare la foto evidenziata e procedere allo step successivo.



### 3 Selezionare un colore.

Utilizzare il multi-selettore per posizionare il cursore su un oggetto e premere il pulsante  **AE-L/AF-L** per selezionare il colore dell'oggetto in modo che corrisponda a quello che rimarrà nella copia finale (la fotocamera potrebbe non riuscire a rilevare i colori non saturi; scegliere un colore saturo). Per aumentare l'ingrandimento della foto per una selezione precisa del colore, premere  (**QUAL**). Premere  () per ridurre l'ingrandimento.



Pulsante  **AE-L/AF-L**

Colore selezionato



## 4 Selezionare la gamma colori.

Ruotare la ghiera di comando principale per evidenziare la gamma colori per il colore selezionato.



Gamma colori





## 5 Scegliere la gamma colori.

Premere ▲ o ▼ per aumentare o ridurre la gamma di tinte simili che saranno incluse nella foto finale. Scegliere valori compresi tra 1 e 7; si noti che valori più alti potrebbero includere tinte di altri colori. L'effetto può essere visualizzato in anteprima sul display di modifica.



## 6 Selezionare colori aggiuntivi.

Per selezionare colori aggiuntivi, ruotare la ghiera di comando principale per selezionare un'altra delle tre caselle di colori nella parte superiore del display e ripetere gli step da 3 a 5 per selezionare un altro colore. Ripetere la procedura per un terzo colore, se desiderato. Per deselegionare il colore evidenziato, premere  oppure tenere premuto  per rimuovere tutti i colori. Verrà visualizzata una finestra di conferma; selezionare **Si**.



## 7 Salvare la copia modificata.

Premere  per copiare la foto.



## Confronto affiancato

Per confrontare copie ritoccate e foto originali. Questa opzione è disponibile solamente se il pulsante **i** viene premuto per visualizzare il menu di ritocco quando una copia o un originale vengono riprodotti a pieno formato.

### 1 Selezionare una foto.

Nella riproduzione a pieno formato, selezionare una copia ritoccata (indicata da un'icona ) o una foto ritoccata e premere **i**.

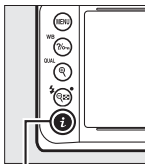

Pulsante **i**



### 2 Selezionare Confronto affiancato.

Selezionare **Confronto affiancato** e premere **OK**.



### 3 Confrontare la copia con l'originale.

La foto originale è visualizzata a sinistra, la copia ritoccata a destra, con le opzioni utilizzate per creare la copia elencate nella parte superiore del display.

Premere ◀ o ▶ per commutare tra la foto originale e la copia ritoccata. Mantenere premuto il pulsante **QUAL** per visualizzare l'immagine selezionata a pieno formato. Se la copia è stata creata a partire da due immagini fonte utilizzando **Sovrapposizione immagini**, o se la fonte è stata copiata più volte, premere ▲ o ▼ per visualizzare le altre foto o copie sorgente. Per tornare al modo di riproduzione, premere ▶ o premere **OK** per tornare alla riproduzione con la foto evidenziata selezionata.



Opzioni utilizzate per creare la copia

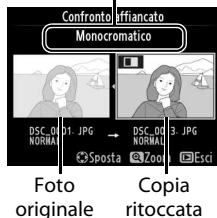

#### Confronti affiancati

L'immagine sorgente non verrà visualizzata se la copia era stata creata da una foto che era protetta (🔒 201), è stata nel frattempo cancellata o nascosta (🔒 230).



# Mio Menu/Impostazioni Recenti

Per visualizzare Mio Menu, premere **MENU** e selezionare la scheda  (Mio Menu).



**Pulsante MENU**

L'opzione **MIO MENU** può essere utilizzata per creare e modificare un elenco personalizzato di opzioni dai menu riproduzione, ripresa, personalizzazioni, impostazioni e ritocco, per un accesso rapido (fino a 20 voci). Se lo si desidera, le impostazioni recenti possono essere visualizzate al posto di Mio Menu ([📖 317](#)).

Le opzioni possono essere aggiunte, eliminate e riordinate come descritto nelle pagine seguenti.



## ■ Aggiungere opzioni a Mio Menu

### 1 Selezionare Aggiungi voci.

In Mio Menu (☰), selezionare **Aggiungi voci** e premere ►.



### 2 Selezionare un menu.

Selezionare il nome del menu contenente l'opzione che si desidera aggiungere e premere ►.

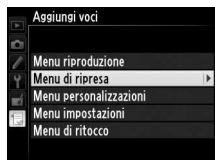

### 3 Selezionare una voce.

Selezionare l'opzione di menu desiderata e premere OK.

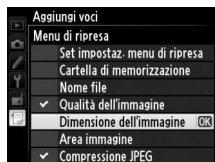

### 4 Posizionare la nuova voce.

Premere ▲ o ▼ per spostare la nuova voce in alto o in basso in Mio Menu. Premere OK per aggiungere la nuova voce.

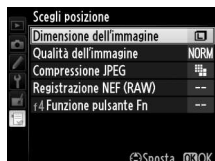

### 5 Aggiungere altre voci.

Le voci attualmente visualizzate in Mio Menu sono indicate da un segno di spunta. Le voci indicate da un'icona ☐ non possono essere selezionate. Ripetere gli step da 1 a 4 per selezionare ulteriori voci.

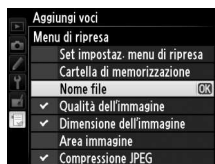

## ■ Eliminazione di opzioni da Mio Menu

### 1 Selezionare Rimuovi voci.

In Mio Menu (☰), selezionare **Rimuovi voci** e premere ►.

### 2 Selezionare le voci.

Selezionare le voci e premere ► per selezionare o deselezionare. Le foto selezionate sono contrassegnate da un segno di spunta.

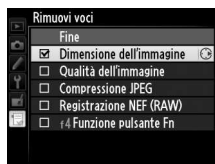

### 3 Selezionare Fine.

Selezionare **Fine** e premere OK. Viene visualizzata una finestra di dialogo di conferma.

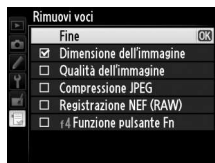

### 4 Cancellare le voci selezionate.

Premere OK per cancellare le voci selezionate.

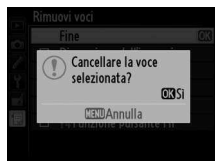

#### ✍ Eliminazione di voci da Mio Menu

Per eliminare una voce attualmente evidenziata in Mio Menu, premere il pulsante ☰. Viene visualizzata una finestra di conferma; premere nuovamente ☰ per rimuovere la voce selezionata da Mio Menu.



## ■ Riordinamento delle opzioni in Mio Menu

### 1 Selezionare **Classifica voci**.

In Mio Menu (☰), selezionare **Classifica voci** e premere ►.

### 2 Selezionare una voce.

Selezionare la voce che si intende spostare e premere OK.



### 3 Posizionare la voce.

Premere ▲ o ▼ per spostare la voce in alto o in basso in Mio Menu e premere OK. Ripetere gli step 2-3 per riposizionare voci aggiuntive.

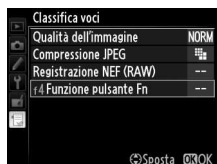

### 4 Tornare a Mio Menu.

Premere il pulsante MENU per tornare a Mio Menu.

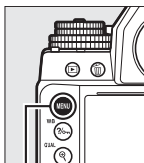



Pulsante MENU







# Impostazioni recenti



Per visualizzare le venti impostazioni utilizzate più di recente, selezionare  **IMPOSTAZIONI RECENTI** per  **MIO MENU** > **Scegli scheda**.

## 1 Selezionare Scegli scheda.



In Mio Menu () , selezionare **Scegli scheda** e premere .





## 2 Selezionare **IMPOSTAZIONI RECENTI.**

Selezionare  **IMPOSTAZIONI RECENTI** e premere . Il nome del menu cambierà da "MIO MENU" a "IMPOSTAZIONI RECENTI".



Le opzioni del menu vengono aggiunte in cima al menu delle impostazioni recenti, man mano che vengono utilizzate. Per visualizzare nuovamente Mio menu, selezionare  **MIO MENU** per  **IMPOSTAZIONI RECENTI** > **Scegli scheda**.

### **Rimozione di voci dal menu Impostazioni recenti**

Per rimuovere una voce dal menu impostazioni recenti, selezionarla e premere il pulsante . Viene visualizzata una finestra di conferma; premere nuovamente  per cancellare la voce selezionata.



# Note tecniche

Questo capitolo contiene informazioni su accessori compatibili, pulizia e conservazione della fotocamera e informazioni su cosa fare in caso di messaggi di errore o se si riscontrano problemi nell'utilizzo della fotocamera.

## Obiettivi compatibili

Impostazione fotocamera		Modo messa a fuoco			Modo di esposizione		Sistema di misurazione esposimetrica		
		AF	M (con telemetro elettronico)	M	P S	A M	☑		☒
							3D	Colore	☐
Obiettivo/accessorio									
Obiettivi CPU <sup>1)</sup>	Tipo G, E o D AF NIKKOR <sup>2</sup> AF-S, AF-I NIKKOR	✓	✓	✓	✓	✓	✓	—	✓ <sup>3</sup>
	Serie PC-E NIKKOR <sup>4</sup>	—	✓ <sup>5</sup>	✓	✓ <sup>5</sup>	✓ <sup>5</sup>	✓ <sup>5</sup>	—	✓ <sup>3,5</sup>
	PC Micro 85 mm f/2.8D <sup>6</sup>	—	✓ <sup>5</sup>	✓	—	✓ <sup>7</sup>	✓	—	✓ <sup>3,5</sup>
	Moltiplicatore di focale AF-S/AF-I <sup>8</sup>	✓	✓	✓	✓	✓	✓	—	✓ <sup>3</sup>
	Altri AF-NIKKOR (eccetto gli obiettivi per F3AF)	✓ <sup>9</sup>	✓ <sup>9</sup>	✓	✓	✓	—	✓	✓ <sup>3</sup>
	AI-P NIKKOR	—	✓ <sup>10</sup>	✓	✓	✓	—	✓	✓ <sup>3</sup>
Obiettivi senza CPU <sup>11)</sup>	AI-, AI-modificato, obiettivo NIKKOR o obiettivi Nikon Serie E <sup>12</sup>	—	✓ <sup>10</sup>	✓	—	✓ <sup>13</sup>	—	✓ <sup>14</sup>	✓ <sup>15</sup>
	Obiettivi senza AI	—	✓ <sup>10</sup>	✓	—	✓ <sup>16</sup>	—	✓ <sup>16</sup>	✓ <sup>15</sup>
	Medical-NIKKOR 120 mm f/4	—	✓	✓	—	✓ <sup>17</sup>	—	—	—
	Reflex-NIKKOR	—	—	✓	—	✓ <sup>13</sup>	—	—	✓ <sup>15</sup>
	PC-NIKKOR	—	✓ <sup>5</sup>	✓	—	✓ <sup>18</sup>	—	—	✓
	Moltiplicatore di focale di tipo AI <sup>19</sup>	—	✓ <sup>20</sup>	✓	—	✓ <sup>13</sup>	—	✓ <sup>14</sup>	✓ <sup>15</sup>
	Soffietto di estensione PB-6 <sup>21</sup>	—	✓ <sup>20</sup>	✓	—	✓ <sup>22</sup>	—	—	✓
Anelli di estensione automatici (serie PK 11A, 12 o 13; PN-11)	—	✓ <sup>20</sup>	✓	—	✓ <sup>13</sup>	—	—	✓	

- 1 Gli obiettivi IX-NIKKOR non possono essere utilizzati.
- 2 Riduzione vibrazioni (VR) supportata con obiettivi VR.
- 3 Misurazione spot misura il punto AF selezionato (☐ 75).
- 4 Osservare le dovute precauzioni quando si basculano o si decentrano gli obiettivi PC-E NIKKOR 24 mm f/3.5D ED, in quanto potrebbero entrare in contatto con il corpo macchina della fotocamera e causare danni o lesioni.
- 5 Non può essere utilizzato con decentramento o inclinazione.

- 6 Il sistema di misurazione esposimetrica e il sistema di controllo flash della fotocamera non funzionano in modo corretto quando si effettuano decentramenti e/o inclinazioni dell'obiettivo oppure quando si utilizza un diaframma diverso da quello massimo disponibile.
  - 7 Solo modo di esposizione manuale.
  - 8 Può essere utilizzato solo con obiettivi AF-S e AF-I (☐ 321). Per informazioni sui punti AF disponibili per l'autofocus e il telemetro elettronico, fare riferimento a pagina 321.
  - 9 Quando si mette a fuoco a una distanza minima di messa a fuoco con l'obiettivo AF 80–200 mm f/2.8, AF 35–70 mm f/2.8, AF 28–85 mm f/3.5–4.5 <Nuovo> o AF 28–85 mm f/3.5–4.5 con l'ingrandimento massimo, l'indicatore di messa a fuoco potrebbe essere visualizzato quando l'immagine sullo schermo smerigliato nel mirino non è a fuoco. Regolare manualmente la messa a fuoco finché la foto nel mirino non è a fuoco.
  - 10 Con apertura massima di f/5.6 o superiore.
  - 11 Alcuni obiettivi non possono essere utilizzati (fare riferimento a pagina 320).
  - 12 La gamma di rotazione per l'innesco treppiedi AI 80–200 mm f/2.8 ED è limitata dal corpo macchina della fotocamera. I filtri non possono essere sostituiti mentre AI 200–400 mm f/4 ED è montato sulla fotocamera.
  - 13 Se l'apertura massima è specificata usando **Dati obiettivo senza CPU** (☐ 163), il valore dell'apertura viene visualizzato nel mirino e nel pannello di controllo.
  - 14 Può essere usato solo se la lunghezza focale dell'obiettivo e l'apertura massima sono specificate usando **Dati obiettivo senza CPU** (☐ 163). Usare la misurazione spot o ponderata centrale se i risultati desiderati non vengono raggiunti.
  - 15 Per una precisione migliore, specificare la lunghezza focale dell'obiettivo e l'apertura massima, usando **Dati obiettivo senza CPU** (☐ 163).
  - 16 Può essere usato solo se **Dati obiettivo senza CPU** (☐ 163) è stato usato per specificare lunghezza focale dell'obiettivo e apertura massima e per impostare il terminale di accoppiamento esposimetro per **Obiettivi senza AI** (☐ 167). Assicurarsi che l'impostazione del diaframma della fotocamera corrisponda al valore selezionato con la ghiera diaframma.
  - 17 Può essere utilizzato nel modo di esposizione manuale con tempi di posa più lunghi del tempo sincro flash di uno o più step.
  - 18 Esposizione determinata preimpostando l'apertura dell'obiettivo. Nel modo di esposizione auto priorità diaframmi, preimpostare l'apertura mediante la ghiera diaframma prima di effettuare il blocco AE e di decentrare l'obiettivo. Nel modo di esposizione manuale, preimpostare l'apertura mediante la ghiera diaframma e determinare l'esposizione prima di decentrare l'obiettivo.
  - 19 Compensazione esposizione richiesta quando usato con AI 28–85 mm f/3.5–4.5, AI 35–105 mm f/3.5–4.5, AI 35–135 mm f/3.5–4.5 o AF-S 80–200 mm f/2.8D. Per ulteriori dettagli, consultare il manuale del moltiplicatore di focale.
  - 20 Con apertura massima effettiva di f/5.6 o più veloce.
  - 21 Richiede l'anello di estensione PK-12 o PK-13. PB-6D potrebbe essere necessario in base all'orientamento della fotocamera.
  - 22 Usare l'apertura preimpostata. Nel modo di esposizione auto priorità diaframmi, impostare l'apertura mediante la slitta di messa a fuoco prima di determinare l'esposizione ed effettuare la ripresa.
- PF-4 Reprocopy Outfit richiede il supporto fotocamera PA-4.
  - Durante l'uso dell'autofocus a sensibilità ISO elevate, potrebbero apparire disturbi sotto forma di linee. Usare la messa a fuoco manuale oppure il blocco della messa a fuoco.



### **Rilevamento di obiettivi CPU e di tipo G, E e D**

Sono consigliati obiettivi CPU (particolarmente di tipo G, E e D), ma si noti che non è possibile usare obiettivi IX-NIKKOR. Gli obiettivi CPU sono identificati dalla presenza dei contatti CPU, gli obiettivi di tipo G, E e D sono caratterizzati dalla presenza di una lettera sul barilotto dell'obiettivo. Gli obiettivi di tipo G ed E non sono dotati di una ghiera diaframma.

**Contatti CPU**

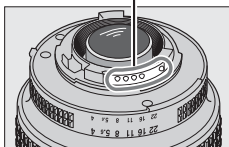

**Obiettivo CPU**

**Ghiera diaframma**

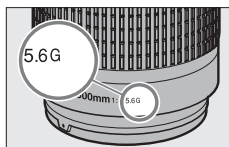

**Obiettivo tipo G/E**

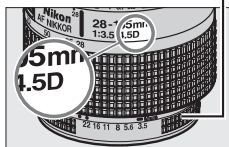

**Obiettivo tipo D**

### **Numero f/ obiettivo**

Il numero f/ specificato nei nomi obiettivo indica l'apertura massima dell'obiettivo.

### **Accessori e obiettivi senza CPU non compatibili**

NON è possibile utilizzare i seguenti accessori con il modello Df:







- Moltiplicatore di focale AF TC-16AS
- Obiettivi che richiedono l'unità di messa a fuoco AU-1 (400 mm f/4.5, 600 mm f/5.6, 800 mm f/8, 1200 mm f/11)
- Fisheye (6 mm f/5.6, 7,5 mm f/5.6, 8 mm f/8, OP 10 mm f/5.6)
- 2,1 cm f/4
- Anello di estensione K2
- Obiettivi AF per F3AF (AF 80 mm f/2.8, AF 200 mm f/3.5 ED, moltiplicatore di focale AF TC-16)
- PC 35 mm f/3.5 (tipo vecchio)
- Reflex 1000 mm f/6.3 (tipo vecchio)
- Obiettivi NIKKOR-H Auto 2,8 cm/3.5 (28 mm/3.5) con numeri di serie inferiori a 362.000
- Obiettivi NIKKOR-S Auto 3,5 cm/2.8 (35 mm/2.8) con numeri di serie inferiori a 928.000
- NIKKOR-S Auto 5 cm/2 (50 mm/2)
- Obiettivi NIKKOR-Q Auto 13,5 cm/3.5 (135 mm/3.5) con numeri di serie inferiori a 753.000
- Micro-NIKKOR 5,5 cm/3.5
- Medical-NIKKOR Auto 200 mm/f5.6
- Teleobiettivo Zoom NIKKOR Auto 85-250 mm/F4-4.5
- Teleobiettivo Zoom NIKKOR Auto 200-600 mm/f9.5-10.5

A seconda della loro condizione, obiettivi individuali di altri tipi potrebbero non essere adatti per l'uso. Non cercare di collegare con la forza un obiettivo che non si adatta agevolmente all'innesto della fotocamera.



## **Moltiplicatori di focale AF-S/AF-I**

La seguente tabella mostra i punti AF disponibili per l'autofocus e il telemetro elettronico quando è montato un moltiplicatore di focale AF-S/AF-I. Si noti che la fotocamera potrebbe non essere in grado di mettere a fuoco soggetti scuri o a basso contrasto se il diaframma combinato è più lento di f/5.6. L'autofocus non è disponibile quando i moltiplicatori di focale sono usati con il modello AF-S VR Micro-Nikkor 105 mm f/2.8G IF-ED.

Accessorio	Apertura massima degli obiettivi	Punti AF	Accessorio	Apertura massima degli obiettivi	Punti AF
TC-14E, TC-14E II	f/4 o più veloce		TC-20E, TC-20E II, TC-20E III	f/2.8 o più veloce	
	f/5.6	 1		f/4	 1
				f/5.6	— 3
TC-17E II	f/2.8 o più veloce		TC-800- 1.25E ED	f/5.6	 2
	f/4	 2			
	f/5.6	— 3			

1 I dati di messa a fuoco per i punti AF diversi dal punto AF centrale vengono ottenuti tramite i sensori di linea.

2 AF a punto singolo viene utilizzato quando tracking 3D o area AF auto sono selezionati per il modo area AF (☐ 62).

3 Autofocus non disponibile.



### **Calcolo dell'angolo di campo**

Il modello Df può essere utilizzato con obiettivi Nikon per fotocamere in formato 35 mm (135). Se è attivo **Ritaglio DX auto** (☐ 52) ed è collegato un obiettivo in formato 35 mm, l'angolo di campo sarà lo stesso di un fotogramma di una pellicola da 35 mm ( $36,0 \times 23,9$  mm); se è collegato un obiettivo DX, l'angolo di campo verrà regolato automaticamente su  $23,4 \times 15,5$  mm (formato DX).

Se è montato un obiettivo con formato 35 mm, l'angolo di campo può essere ridotto di  $1,5 \times$  disattivando **Ritaglio DX auto** e selezionando **DX (24×16)**.

Dimensione immagine **FX (36×24)** ( $36,0 \times 23,9$  mm, equivalente a una fotocamera formato 35 mm)

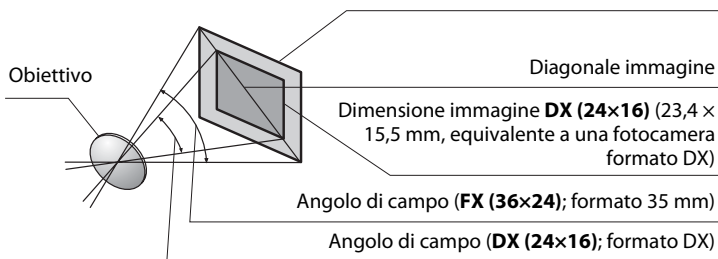

L'angolo di campo **DX (24×16)** è circa  $1,5$  volte inferiore rispetto all'angolo di campo formato 35 mm. Per calcolare la lunghezza focale degli obiettivi formato 35 mm quando è selezionato **DX (24×16)**, moltiplicare la lunghezza focale dell'obiettivo per circa  $1,5$  (per esempio, la lunghezza focale effettiva di un obiettivo da 50 mm formato 35 mm sarebbe di 75 mm quando è selezionato **DX (24×16)**).



# Altri accessori

Alla data di pubblicazione di questo manuale, per la fotocamera Df sono disponibili gli accessori seguenti.

<b>Fonti di alimentazione</b>	<ul style="list-style-type: none"><li>• <b>Batteria ricaricabile Li-ion EN-EL14a</b> (□ 18, 19): è inoltre possibile utilizzare delle batterie EN-EL14. Batterie EN-EL14a aggiuntive sono disponibili presso i rivenditori locali e i centri assistenza autorizzati Nikon.</li><li>• <b>Caricabatteria MH-24</b> (□ 18): per ricaricare batterie EN-EL14a e EN-EL14.</li><li>• <b>Connettore di alimentazione EP-5A, adattatore CA EH-5b</b>: questi accessori possono essere usati per alimentare la fotocamera per lunghi periodi di tempo (è inoltre possibile usare adattatori EH-5a e EH-5 AC). EP-5A è richiesto per collegare la fotocamera all'EH-5b; fare riferimento a pagina 326 per ulteriori dettagli.</li></ul>
<b>Cavi di scatto flessibili</b>	<p><b>Cavo di scatto AR-3</b>: collegato alla presa di scatto per evitare il movimento della fotocamera in occasione degli scatti ravvicinati o in condizioni di luce scarsa.</p>
<b>Filtri</b>	<ul style="list-style-type: none"><li>• I filtri per la fotografia con effetti speciali potrebbero interferire con l'autofocus o con il telemetro elettronico.</li><li>• La fotocamera Df non può essere utilizzata con filtri polarizzatori lineari. In alternativa, utilizzare i filtri polarizzanti circolari C-PL o C-PLII.</li><li>• Utilizzare i filtri NC per proteggere l'obiettivo.</li><li>• Per prevenire la formazione di immagini fantasma, non si consiglia l'uso di un filtro quando il soggetto è inquadrato contro una luce troppo forte o quando una fonte di luce intensa è all'interno dell'inquadratura.</li><li>• Si consiglia di utilizzare la misurazione ponderata centrale con filtri con fattori di esposizione (fattori filtro) superiori a 1× (Y44, Y48, Y52, O56, R60, X0, X1, C-PL, ND2S, ND4, ND4S, ND8, ND8S, ND400, A2, A12, B2, B8, B12). Per ulteriori dettagli, consultare il manuale di istruzioni del filtro.</li></ul>

La disponibilità può variare in base al Paese o alla regione. Visitare il nostro sito web o visionare le brochure per ottenere le informazioni più aggiornate.



<p><b>Accessori oculari mirino</b></p>	<ul style="list-style-type: none"> <li>• <b>Oculare in gomma DK-19:</b> il DK-19 facilita la visualizzazione delle immagini nel mirino, evitando l'affaticamento dell'occhio.</li> <li>• <b>Lente per mirino con regolazione diottrica DK-17C:</b> per considerare le singole differenze di visione, le lenti per mirino sono disponibili con diottrie di <math>-3</math>, <math>-2</math>, <math>0</math>, <math>+1</math> e <math>+2 \text{ m}^{-1}</math>. Utilizzare le lenti per la regolazione diottrica solo se non è possibile ottenere la messa a fuoco desiderata con il comando di regolazione diottrica incorporato (da <math>-3</math> a <math>+1 \text{ m}^{-1}</math>). Provare a utilizzare le lenti con regolazione diottrica prima dell'acquisto per assicurarsi di poter ottenere la messa a fuoco desiderata.</li> <li>• <b>Oculare ingranditore DK-17M:</b> il DK-17M ingrandisce la vista attraverso il mirino di circa <math>1,2 \times</math> per una maggiore precisione di inquadratura.</li> <li>• <b>Mirino ingranditore DG-2:</b> il DG-2 ingrandisce la scena al centro del mirino per una messa a fuoco più precisa. È richiesto un adattatore oculare DK-18 (acquistabile separatamente).</li> <li>• <b>Adattatore oculare DK-18:</b> il DK-18 è utilizzato quando si collega l'ingranditore DG-2 o il mirino angolare DR-3 alla Df.</li> <li>• <b>Oculare antiappannamento DK-14/oculare antiappannamento DK-17A:</b> questi oculari del mirino impediscono l'appannamento in condizioni di umidità o freddo.</li> <li>• <b>Mirino angolare DR-5/Mirino angolare DR-4:</b> il DR-5 e il DR-4 si applicano all'oculare del mirino sull'angolo destro, consentendo di visualizzare l'immagine nel mirino dall'alto quando la fotocamera si trova nella posizione di scatto orizzontale. Il DR-5 supporta la regolazione diottrica ed è inoltre in grado di ingrandire la vista attraverso il mirino di <math>2 \times</math> per una maggiore precisione di inquadratura (si noti che i bordi dell'inquadratura non saranno visibili quando la vista è ingrandita).</li> </ul>
<p><b>Tappo corpo</b></p>	<p><b>Tappo corpo BF-1B/Tappo corpo BF-1A:</b> il tappo corpo impedisce alla polvere di posarsi sullo specchio, sullo schermo del mirino e sul filtro passa-basso quando non è inserito un obiettivo.</p>
<p><b>Adattatori wireless per la comunicazione con dispositivi mobili</b></p>	<p><b>Adattatore wireless per la comunicazione con dispositivi mobili WU-1a:</b> supporta la comunicazione bidirezionale tra la fotocamera e i dispositivi intelligenti che dispongono dell'app Wireless Mobile Utility. Utilizzare la Wireless Mobile Utility per scattare foto in remoto oppure scaricare immagini esistenti sul dispositivo intelligente.</p>



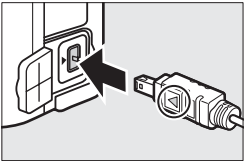

<p><b>Software</b></p>	<ul style="list-style-type: none"> <li>• <b>Capture NX 2:</b> un pacchetto completo di editing foto con funzioni di editing avanzate come la selezione dei punti di controllo e il pennello di ritocco automatico.</li> <li>• <b>Camera Control Pro 2:</b> consente di controllare la fotocamera in remoto da un computer e per scattare foto e salvarle direttamente sul disco rigido del computer. Quando Camera Control Pro 2 viene usato per catturare foto direttamente sul computer, sul pannello di controllo viene visualizzato l'indicatore di connessione PC <b>P E</b>.</li> </ul> <p><b>Nota:</b> utilizzare le versioni più recenti del software Nikon; per informazioni sui sistemi operativi supportati, fare riferimento ai siti web elencati a pagina xvii. Con le impostazioni predefinite, Nikon Message Center 2 verificherà a intervalli periodici la presenza di aggiornamenti del software e del firmware Nikon dopo aver eseguito l'accesso a un account sul computer e quando il computer è connesso a Internet. Quando viene rilevato un aggiornamento, viene visualizzato un messaggio automaticamente.</p>
<p><b>Telecomandi</b></p>	<ul style="list-style-type: none"> <li>• <b>Telecomando WR-R10/WR-T10:</b> quando un telecomando WR-R10 è collegato al terminale accessori della fotocamera, la fotocamera può essere controllata in wireless usando un telecomando WR-T10.</li> <li>• <b>Telecomando WR-1:</b> le unità WR-1 sono usate in gruppi di due o più, dove una funziona come trasmettitore e le rimanenti unità funzionano come ricevitori. I ricevitori sono collegati ai terminali accessori di una o più fotocamere, consentendo al trasmettitore di essere usato per rilasciare l'otturatore della fotocamera o regolare impostazioni in remoto.</li> </ul>
<p><b>Accessori terminale accessori</b></p>	<p>La Df è munita di un terminale accessori per <b>cavi di scatto MC-DC2</b> (□ 44) e <b>unità GPS GP-1 e GP-1A</b> (□ 170), che si collegano all'indicatore ◀ sul connettore allineato a ▶ accanto al terminale accessori (vicino al coperchio di protezione connettori della fotocamera quando il terminale non è in uso).</p> 



# **Collegamento di un connettore di alimentazione e di un adattatore CA**

Spegnere la fotocamera prima di collegare un connettore di alimentazione e l'adattatore CA opzionali.

## **1 Preparare la fotocamera.**

Aprire il vano batteria/  
l'alloggiamento card di memoria  
(①) e i copriconnettori di  
alimentazione (②).

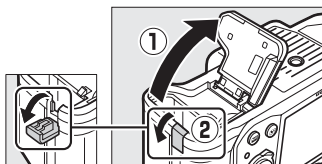

## **2 Inserire il connettore di alimentazione EP-5A.**

Assicurarsi di inserire il  
connettore orientandolo come  
illustrato, usando il connettore  
per mantenere il blocco batteria  
premuto su un lato. Il blocco  
mantiene il connettore in  
posizione quando il connettore è  
completamente inserito.

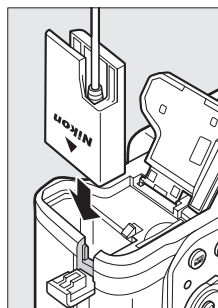

## **3 Chiudere il coperchio vano batteria/alloggiamento card di memoria.**

Posizionare il cavo del connettore di alimentazione in modo che passi attraverso l'alloggiamento del connettore di alimentazione e chiudere il coperchio vano batteria/alloggiamento card di memoria.

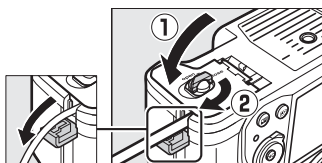

## 4 Collegare l'adattatore CA EH-5b.

Collegare il cavo di alimentazione dell'adattatore CA alla presa CA (①) e il cavo di alimentazione EP-5A alla presa CC (②). Un'icona  viene visualizzata sul monitor quando la fotocamera è alimentata dall'adattatore CA e dal connettore di alimentazione.

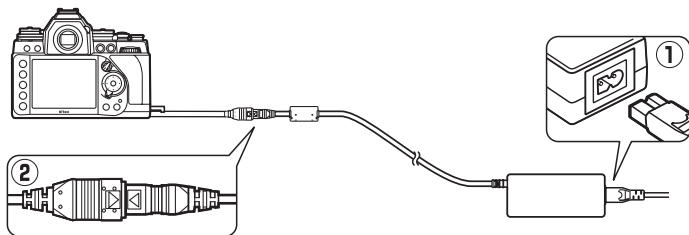

# Cura della fotocamera

## Conservazione

Quando la fotocamera non verrà usata per un lungo periodo, rimuovere la batteria e conservare la batteria in un luogo fresco e asciutto, con il copricontatti montato. Per evitare la formazione di ossidi e muffe, conservare la fotocamera in un ambiente asciutto e ben ventilato. Non conservare la fotocamera insieme a palline di naftalina o canfora e non collocarla in luoghi:

- poco ventilati o soggetti a livelli di umidità superiori al 60%
- vicini ad apparecchiature che creano forti campi elettromagnetici, come apparecchi TV o radio
- esposti a temperature superiori ai 50 °C o inferiori a -10 °C

## Pulizia

<b>Corpo macchina della fotocamera</b>	Utilizzare una pompetta per rimuovere la polvere e altri residui, quindi strofinare delicatamente con un panno morbido e asciutto. Dopo avere utilizzato la fotocamera in spiaggia o al mare, ripulirla dalla sabbia e dal sale con un panno leggermente imbevuto di acqua distillata, quindi asciugarla accuratamente. <b>Importante:</b> <i>polvere o altri materiali estranei all'interno della fotocamera possono causare danni non coperti dalla garanzia.</i>
<b>Obiettivo, specchio e mirino</b>	Questi componenti in vetro possono essere facilmente danneggiati. Rimuovere la polvere e altri residui con una pompetta. Se si utilizza un nebulizzatore, reggerlo verticalmente per prevenire la fuoriuscita di liquidi. Per rimuovere impronte digitali o altre macchie, applicare una piccola quantità di detergente per obiettivi su un panno morbido e pulire con cura.
<b>Monitor</b>	Rimuovere la polvere e altri residui con una pompetta. Durante la rimozione di impronte digitali e altre macchie, strofinare delicatamente la superficie con un panno morbido o pelle di camoscio. Evitare di premere con forza per evitare danni o errori di funzionamento.

*Non utilizzare alcol, diluenti o altri prodotti chimici volatili.*



## Filtro passa-basso

Il sensore di immagine, che funge da elemento di captazione dell'immagine, è protetto da un filtro passa-basso che previene la formazione di effetti moiré. Se si ritiene che la qualità delle immagini sia compromessa a causa della presenza di polvere o sporco sul filtro, è possibile pulire il filtro mediante l'opzione **Pulisci sensore di immagine** del menu impostazioni. È possibile pulire il filtro in qualsiasi momento utilizzando l'opzione **Pulisci ora** o effettuare la pulizia automaticamente al momento dell'accensione o dello spegnimento della fotocamera.

### ■ "Pulisci ora"

#### 1 Selezionare Pulisci sensore di immagine nel menu impostazioni.

Premere il pulsante MENU per visualizzare i menu.

Selezionare **Pulisci sensore di immagine** nel menu di ripresa e premere ►.

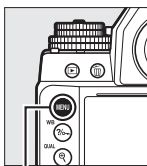

Pulsante MENU



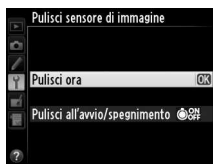

#### 2 Selezionare Pulisci ora.

La fotocamera controllerà il sensore di immagine, quindi avvierà la pulizia. Durante questo processo, **buSy** lampeggia nel pannello di controllo e non è possibile eseguire altre operazioni. Non rimuovere né scollegare la fonte di alimentazione finché la pulizia non è stata completata e **buSy** non è più visualizzato.



## ■ "Pulisci all'avvio/spengimento"

Scegliere fra le seguenti opzioni:

Opzione	Descrizione
 <b>Pulisci all'avvio</b>	Il sensore di immagine viene pulito automaticamente ogni volta che si accende la fotocamera.
 <b>Pulisci allo spegnimento</b>	Il sensore di immagine viene pulito automaticamente ogni volta che si spegne la fotocamera.
 <b>Pulisci all'avvio e spegnimento</b>	Il sensore di immagine viene pulito automaticamente all'accensione e allo spegnimento.
<b>Pulitura</b>	Pulitura automatica del sensore di immagine.

### 1 Selezionare **Pulisci all'avvio/ spegnimento**.

Visualizzare il menu **Pulisci sensore di immagine** come descritto allo step 2 nella pagina precedente. Selezionare **Pulisci all'avvio/ spegnimento** e premere ►.

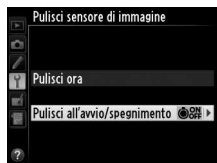

### 2 Selezionare un'opzione.

Selezionare un'opzione e premere .

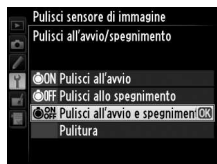

### **Collocare la fotocamera in posizione orizzontale**

La pulizia del sensore di immagine è più efficace quando la base della fotocamera è posizionata con la base verso il basso come mostrato a destra.

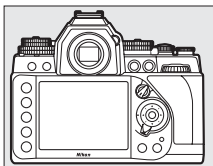

### **Pulizia del sensore di immagine**

L'utilizzo dei controlli della fotocamera all'avvio interrompe la pulizia del sensore di immagine.

La pulizia viene eseguita facendo vibrare il filtro passa-basso. Se non si riesce a rimuovere completamente la polvere utilizzando le opzioni del menu **Pulisci sensore di immagine**, pulire il sensore manualmente o rivolgersi a un centro assistenza autorizzato Nikon.

Se la pulizia del sensore di immagine viene effettuata più volte in successione, tale operazione potrebbe essere disattivata temporaneamente per proteggere i circuiti interni della fotocamera. La pulizia potrà essere effettuata di nuovo dopo una breve pausa.

### **Pulizia manuale**

Se non si riescono a rimuovere le impurità dal filtro passa-basso utilizzando l'opzione **Pulisci sensore di immagine** (☐ 329) nel menu impostazioni, è possibile pulire il filtro manualmente come descritto di seguito. Tuttavia, tenere presente che il filtro passa-basso è estremamente fragile e può venire facilmente danneggiato. Nikon consiglia di rivolgersi solo a tecnici autorizzati Nikon per la pulizia del filtro.

---

## **1 Caricare la batteria o collegare un adattatore CA.**

È necessaria una fonte di alimentazione affidabile durante il controllo o la pulizia del filtro passa-basso. Spegnerla fotocamera e inserire una batteria completamente carica oppure collegare un connettore di alimentazione CA e un connettore di alimentazione opzionali. L'opzione **M-Up per pulizia sensore** è disponibile nel menu impostazioni soltanto a livelli della batteria superiori a .

---

## **2 Rimuovere l'obiettivo.**

Spegnerla fotocamera e rimuovere l'obiettivo.



### 3 Selezionare **M-Up per pulizia sensore.**

Accendere la fotocamera e premere il pulsante **MENU** per visualizzare i menu.

Selezionare **M-Up per pulizia sensore** nel menu impostazioni e premere ►.

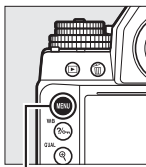

Pulsante **MENU**



### 4 Premere **OK**.

Verrà visualizzato il messaggio mostrato a destra nel monitor mentre nel pannello di controllo e nel mirino apparirà una riga di trattini. Per ritornare al funzionamento normale senza ispezionare il filtro passa-basso, spegnere la fotocamera.

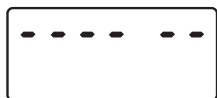
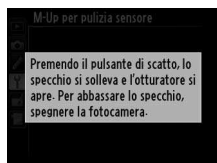

### 5 Sollevare lo specchio.

Premere il pulsante di scatto fino in fondo. Lo specchio si solleva e la tendina

dell'otturatore si apre,

consentendo di vedere il filtro passa-basso. Il display del mirino si spegne e nel pannello di controllo lampeggerà una riga di trattini.

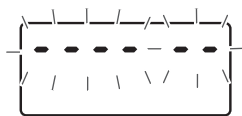



## 6 Esaminare il filtro passa-basso.

Reggere la fotocamera in modo che la luce cada sul filtro passa-basso, quindi esaminarlo per verificare se sono presenti polvere o altri residui. Se non è presente materiale estraneo, procedere allo step 8.

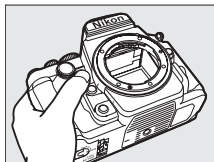

## 7 Pulire il filtro.

Eliminare la polvere e altri residui dal filtro con una pompetta. Non utilizzare una pompetta con pennellino, poiché le setole potrebbero danneggiare il filtro. Lo sporco che non può essere rimosso con la pompetta può essere eliminato soltanto da tecnici autorizzati Nikon. Non toccare e non strofinare il filtro per nessun motivo.

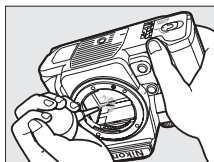

## 8 Spegner la fotocamera.

Lo specchio si riabbassa e la tendina dell'otturatore si chiude. Riposizionare l'obiettivo o il tappo corpo.

### Utilizzo di una fonte di alimentazione affidabile

La tendina dell'otturatore è delicata e può essere facilmente danneggiata. Se la fotocamera si spegne mentre lo specchio è sollevato, la tendina dell'otturatore si chiude automaticamente. Attenersi alle precauzioni seguenti per evitare danni alla tendina:

- Evitare di spegnere la fotocamera o di rimuovere o scollegare l'alimentazione quando lo specchio è sollevato.
- Se la batteria si sta scaricando quando lo specchio è sollevato, viene emesso un segnale acustico e la spia autoscatto lampeggia per avvertire che la tendina dell'otturatore sta per chiudersi, quindi lo specchio si abbassa automaticamente nel giro di due minuti circa. Terminare immediatamente le operazioni di pulizia o controllo.



### **Impurità sul filtro passa-basso**

Durante la produzione e la spedizione, Nikon adotta tutte le precauzioni possibili per evitare che il filtro passa-basso entri a contatto con impurità. Tuttavia, dato che la fotocamera Df è stata progettata per un utilizzo con obiettivi intercambiabili, è possibile che le impurità entrino nella fotocamera durante la rimozione o il cambio degli obiettivi. Una volta all'interno della fotocamera, queste impurità potrebbero depositarsi sul filtro passa-basso e risultare visibili nelle fotografie scattate in determinate condizioni. Per proteggere la fotocamera quando non è inserito un obiettivo, riposizionare sempre il tappo corpo in dotazione con la fotocamera, prestando attenzione a rimuovere prima tutta la polvere e altri residui eventualmente presenti sul tappo corpo. Evitare di cambiare obiettivo in ambienti polverosi.

Se sul filtro passa-basso sono presenti impurità, pulirlo attenendosi alle istruzioni riportate in precedenza, oppure rivolgersi a tecnici autorizzati Nikon. Le foto in cui si nota la presenza di materiale estraneo sul filtro possono essere ritoccate usando Capture NX 2 (disponibile separatamente; □ 325) oppure usando le opzioni di pulizia immagine disponibili in alcune applicazioni di modifica di immagini di fornitori terzi.

### **Manutenzione della fotocamera e degli accessori**

La fotocamera è un apparecchio di precisione che richiede una manutenzione regolare. Nikon consiglia di rivolgersi al rivenditore presso cui è stato effettuato l'acquisto o a un centro assistenza autorizzato Nikon per un controllo della fotocamera ogni uno-due anni e per una revisione ogni tre-cinque anni (si noti che le operazioni di controllo e revisione sono a pagamento). Le ispezioni e le revisioni frequenti sono particolarmente consigliate se la fotocamera è utilizzata professionalmente. Durante il controllo e la revisione, è necessario fornire anche tutti gli eventuali accessori regolarmente utilizzati con la fotocamera, come gli obiettivi o i lampeggiatori opzionali.



# Cura della fotocamera e delle batterie: precauzioni

**Non far cadere:** è possibile che il prodotto non funzioni correttamente se sottoposto a urti o vibrazioni forti.

**Tenere asciutto:** questo prodotto non è impermeabile ed è possibile che non funzioni correttamente se immerso nell'acqua o se esposto ad alti livelli di umidità. Meccanismi interni arrugginiti possono causare danni irreparabili.

**Evitare gli sbalzi improvvisi di temperatura:** gli sbalzi di temperatura improvvisi, per esempio quando si entra o esce da un ambiente riscaldato durante una giornata fredda, possono provocare la formazione di condensa all'interno del dispositivo. Per prevenire la formazione di condensa, collocare il dispositivo in una custodia o una borsa di plastica prima di sottoporlo a sbalzi di temperatura improvvisi.

**Tenere lontano da forti campi magnetici:** non utilizzare né conservare questo dispositivo in prossimità di apparecchiature che producono forti radiazioni elettromagnetiche o campi magnetici. Le cariche elettrostatiche e i campi magnetici forti creati da apparecchiature come i radiotrasmittitori possono interferire con il monitor, danneggiare i dati salvati sulla card di memoria o alterare i circuiti interni del prodotto.

**Non lasciare l'obiettivo puntato verso il sole:** non lasciare l'obiettivo puntato verso il sole o verso un'altra fonte di luce forte per periodi prolungati. La luce intensa può danneggiare il sensore d'immagine o determinare la comparsa di sfocature bianche nelle foto.

**Spegnere il prodotto prima di rimuovere o scollegare la fonte di alimentazione:** non scollegare il prodotto e non rimuovere la batteria quando è acceso o durante il salvataggio o l'eliminazione delle foto. Un'interruzione netta dell'alimentazione del prodotto in queste circostanze potrebbe provocare la perdita di dati o danneggiare la memoria o i circuiti interni del prodotto. Per limitare il rischio di interruzione accidentale dell'alimentazione, evitare di trasportare il prodotto da un luogo a un altro quando l'adattatore CA è collegato.



**Pulizia:** per pulire il corpo macchina della fotocamera, utilizzare una pompetta per rimuovere la polvere e altri residui, quindi strofinare delicatamente con un panno morbido e asciutto. Dopo avere utilizzato la fotocamera in spiaggia o al mare, ripulirla dalla sabbia e dal sale con un panno leggermente imbevuto di acqua pulita, quindi asciugarla accuratamente. In rari casi, i display LCD potrebbero illuminarsi o oscurarsi a causa dell'elettricità statica. Ciò non indica un malfunzionamento e il display tornerà rapidamente alle normali condizioni.

L'obiettivo e lo specchio sono molto delicati. La polvere e altri residui devono essere rimossi delicatamente con una pompetta. Quando si utilizza un nebulizzatore, reggerlo verticalmente per prevenire la fuoriuscita di liquidi. Per rimuovere le impronte digitali o altre macchie dall'obiettivo, applicare una piccola quantità di detergente per obiettivi su un panno morbido e pulire con cura l'obiettivo.

Per informazioni sulla pulizia del filtro passa-basso, consultare la sezione "Filtro passa-basso" (☐ 329, 331).

**Contatti obiettivo:** mantenere puliti i contatti dell'obiettivo.

**Non toccare la tendina dell'otturatore:** la tendina dell'otturatore è estremamente sottile e può essere danneggiata facilmente. Non esercitare pressione sulla tendina, non urtarla con gli accessori di pulizia né sottoporla a forti correnti d'aria provenienti da una pompetta per nessun motivo. Queste azioni potrebbero graffiare, deformare o rompere la tendina.

**Conservazione:** per evitare la formazione di ossidi e muffe, conservare la fotocamera in un ambiente asciutto e ben ventilato. Se si sta utilizzando un adattatore CA, scollegare l'adattatore per evitare incendi. Se si prevede di non utilizzare il prodotto per un periodo di tempo prolungato, rimuovere la batteria per evitare perdite e conservare la fotocamera in una borsa di plastica contenente materiale disidratante. Tuttavia, non conservare l'astuccio della fotocamera in una borsa di plastica poiché il materiale potrebbe deteriorarsi. Il materiale disidratante perde gradualmente le sue capacità di assorbimento dell'umidità e deve essere sostituito regolarmente.

Per prevenire la formazione di ossidi e muffe, estrarre la fotocamera dal luogo in cui viene conservata almeno una volta al mese. Accendere la fotocamera e premere il pulsante di scatto alcune volte prima di riporre la fotocamera.

Conservare la batteria in un luogo fresco e asciutto. Riposizionare il copricontatti prima di riporre la batteria nel luogo di conservazione.



**Note sul monitor:** il monitor è costruito con precisione molto elevata; almeno il 99,99% dei pixel è effettivo, con non più dello 0,01% mancante o difettoso. Pertanto, anche se questi display potrebbero contenere pixel sempre accesi (bianchi, rossi, blu o verdi) o sempre spenti (neri), questo non indica un malfunzionamento e non ha alcun effetto sulle immagini registrate con il dispositivo.

In presenza di una forte luce, può risultare difficile visualizzare le immagini sul monitor.

Non esercitare pressione sul monitor, poiché potrebbe danneggiarsi o funzionare in modo anomalo. La polvere e altri residui sul monitor possono essere rimossi con una pompetta. Le macchie possono essere rimosse strofinando leggermente la superficie con un panno morbido o con pelle di camoscio. Se il monitor dovesse rompersi accidentalmente, fare attenzione a non ferirsi con i frammenti di vetro ed evitare il contatto dei cristalli liquidi con la pelle, gli occhi o la bocca.

**Batterie:** le batterie possono perdere liquidi o esplodere se maneggiate in modo inopportuno. Osservare le seguenti precauzioni nel maneggiare le batterie:

- Utilizzare esclusivamente batterie idonee all'attrezzatura in uso.
- Non esporre le batterie a fiamme o calore eccessivo.
- Mantenere i terminali delle batterie puliti.
- Spegnerne l'apparecchio prima di sostituire la batteria.
- Rimuovere la batteria dalla fotocamera o dal caricatore quando non è utilizzata e riposizionare il copricontatti. Le fotocamere utilizzano piccole quantità di carica anche quando sono spente e possono scaricare le batterie fino a renderle inutilizzabili. Se la batteria non sarà utilizzata per un certo periodo di tempo, inserirla nella fotocamera e scaricarla completamente prima di rimuoverla e conservarla in un luogo con temperatura ambiente compresa tra 15 °C e 25 °C (evitare luoghi eccessivamente caldi o freddi). Ripetere questo processo almeno una volta ogni sei mesi.
- L'accensione e lo spegnimento ripetuti della fotocamera quando la batteria è completamente scarica possono abbreviare la durata della batteria. Le batterie completamente scariche devono essere caricate prima dell'uso.
- La temperatura interna della batteria potrebbe aumentare mentre la batteria viene utilizzata. Cercare di caricare la batteria mentre la temperatura interna è elevata provoca dei cali di prestazione della batteria, che potrebbe non essere ricaricabile oppure ricaricabile solo in parte. Attendere che la batteria si raffreddi prima di ricaricarla.



- Il prolungato caricamento della batteria quando questa è già completamente carica potrebbe diminuire le prestazioni della batteria.
- Un sensibile calo della durata di utilizzo di una batteria completamente carica a temperatura ambiente indica che deve essere sostituita. Acquistare una nuova batteria.
- Caricare la batteria prima dell'uso. Se si utilizza la fotocamera in occasioni importanti, preparare una batteria di scorta e caricarla completamente. A seconda della propria posizione, potrebbe risultare difficile acquistare delle batterie di sostituzione in tempi brevi. Si noti che, nelle giornate fredde, la capacità delle batterie potrebbe diminuire. Accertarsi che la batteria sia completamente carica prima di scattare foto all'esterno in condizioni climatiche rigide. Tenere una batteria di scorta in un luogo caldo e passare dall'una all'altra secondo necessità. Una volta riscaldate, le batterie fredde possono recuperare una parte della carica perduta.
- Le batterie usate sono una risorsa; riciclarle secondo le norme locali.



# Programma di esposizione (Modo P)

Il programma di esposizione per il modo **P** è indicato nel seguente grafico:

— ISO 100; obiettivo con apertura massima di f/1.4 e apertura minima di f/16 (per es., AF-S NIKKOR 50 mm f/1.4G)

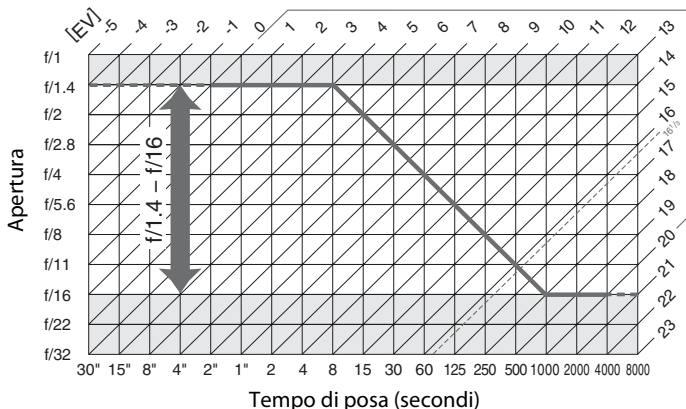

I valori massimo e minimo per EV variano in base alla sensibilità ISO; il grafico in alto assume una sensibilità ISO equivalente a ISO 100.

Quando si usa la misurazione matrix, i valori superiori a  $16^{1/3}$  EV sono ridotti a  $16^{1/3}$  EV.



# Risoluzione dei problemi

Se si verificano problemi di funzionamento, consultare l'elenco dei problemi comuni riportato di seguito prima di rivolgersi a un rivenditore o un centro assistenza autorizzato Nikon.

## **Batteria/Display**

---

**La fotocamera è accesa ma non risponde:** attendere la fine della registrazione. Se il problema persiste, spegnere la fotocamera. Se la fotocamera non si spegne, rimuovere e reinserire la batteria o, se si sta usando un adattatore CA, scollegare e ricollegare l'adattatore CA. Si noti che, sebbene i dati attualmente in corso di registrazione andranno persi, i dati che sono stati già registrati non saranno alterati dalla rimozione o disconnessione della fonte di alimentazione.

---

**Il mirino non è a fuoco:** regolare la messa a fuoco del mirino o usare le lentine di correzione diottrica opzionali (☞ 28, 324).

---

**Il mirino è scuro:** inserire una batteria completamente carica (☞ 18, 29).

---

**I display si spengono senza avvertimento:** scegliere ritardi maggiori per Personalizzazione c2 (**Timer di standby**) o c4 (**Ritardo autosp. monitor**) (☞ 251, 253).

---

**I display del pannello di controllo e del mirino non rispondono e appaiono fiocchi:** i tempi di risposta e la luminosità di questi display variano in base alla temperatura.

---

**Sono visibili delle righe sottili attorno al punto AF attivo o il display si illumina in rosso quando viene selezionato il punto AF:** questi fenomeni sono normali per questo tipo di mirino e non indicano un malfunzionamento.

---





# Ripresa

**La fotocamera impiega tempo per accendersi:** cancellare file o cartelle.

**Scatto disattivato:**

- La card di memoria è bloccata, piena o non inserita (☐ 19, 29).
- **Blocca scatto** è selezionato per la Personalizzazione f9 (**Blocco scatto con slot vuoto**; ☐ 269).
- La fotocamera non è messa a fuoco (☐ 32).
- Ghiera diaframma per obiettivo CPU non bloccata sul numero f/ più elevato (non si applica a obiettivi di tipo G ed E). Se **fE E** viene visualizzato nel pannello di controllo, selezionare **Ghiera diaframma** per Personalizzazione f7 (**Personalizzazione ghiera**) > **Impostazione diaframma** per usare la ghiera diaframma per regolare l'apertura (☐ 267).
- È collegato un obiettivo CPU con leva accoppiamento esposimetro sollevata (non si applica a obiettivi di tipo G ed E; ☐ 167).

**La fotocamera è lenta nel rispondere al pulsante di scatto:** selezionare **No** per Personalizzazione d10 (**Esposizione posticipata**; ☐ 256).

**Nel modo di scatto continuo viene scattata una sola foto a ogni pressione del pulsante di scatto:** disattivare l'HDR (☐ 112).

**Le foto non sono messe a fuoco:**

- Ruotare il selettore del modo di messa a fuoco su **AF** (☐ 59).
- La fotocamera non è in grado di mettere a fuoco con l'autofocus: utilizzare la messa a fuoco manuale o il blocco della messa a fuoco (☐ 66, 68).
- Il pulsante di scatto non può essere usato per mettere a fuoco quando **AF-ON** è assegnato come opzione **Premere** per Personalizzazione f4 (**Funzione pulsante Fn**, ☐ 263), f5 (**Funzione puls. anteprema**, ☐ 266) o f6 (**Funzione pulsante AE-L/AF-L**, ☐ 267). Usare il pulsante al quale è assegnato **AF-ON**.

**Il tempo di posa non può essere regolato utilizzando le ghiera di comando:** flash in uso. Il tempo sincro flash può essere selezionato tramite Personalizzazione e1 (**Tempo sincro flash**); quando si usano unità flash compatibili, scegliere **1/250 sec. (Auto FP)** o **1/200 sec. (Auto FP)** per una gamma completa di tempi di posa (☐ 257).

**La messa a fuoco non si blocca quando il pulsante di scatto viene premuto a metà corsa:** utilizzare il pulsante **AE-L/AF-L** per bloccare la messa a fuoco quando **AF-C** è selezionato per il modo messa a fuoco.



---

**Impossibile selezionare il punto AF:**

- Sbloccare il blocco del selettore di messa a fuoco (☐ 64).
- Area AF auto (☐ 62) o AF con priorità al volto (☐ 177) selezionato per il modo area AF: scegliere un altro modo.
- La fotocamera è nel modo di riproduzione (☐ 185) o i menu sono in uso (☐ 224).
- Premere il pulsante di scatto a metà corsa per avviare il timer di standby (☐ 33).

---

**Non è possibile selezionare il modo area AF:** è selezionata la messa a fuoco manuale (☐ 68, 183).

---

**Impossibile cambiare la dimensione dell'immagine: la Qualità dell'immagine è impostata su NEF (RAW)** (☐ 55).

---

**La fotocamera impiega molto tempo per la registrazione delle foto:** disattivare la riduzione disturbo su esposizioni lunghe (☐ 242).

---

**Appare del disturbo (punti luminosi, pixel luminosi distribuiti in modo casuale, effetto nebbia o righe) nelle foto:**

- Scegliere una sensibilità ISO inferiore o utilizzare la riduzione disturbo su ISO elevati (☐ 70, 242).
- Il tempo di posa è più lungo di 1 sec.: usare la riduzione disturbo su esposizioni lunghe (☐ 242).
- Disattivare D-Lighting attivo per evitare di accentuare gli effetti del disturbo (☐ 110).

---

**Appaiono chiazze nelle foto:** pulire gli elementi frontale e posteriore dell'obiettivo. Se il problema persiste, effettuare una pulizia del sensore di immagine (☐ 329).

---

**I colori sono innaturali:**

- Regolare il bilanciamento del bianco affinché corrisponda alla fonte di luce (☐ 81).
- Regolare le impostazioni di **Imposta Picture Control** (☐ 100).

---

**Impossibile misurare il bilanciamento del bianco:** il soggetto è troppo scuro o troppo chiaro (☐ 92).

---

**Impossibile selezionare l'immagine come fonte per il bilanciamento del bianco premisurato:** l'immagine non è stata creata con Df (☐ 96).

---

**Bracketing del bilanciamento del bianco non disponibile:**

- È selezionata l'opzione di qualità dell'immagine NEF (RAW) o NEF + JPEG per la qualità dell'immagine (☐ 55, 141).
- È attivato il modo esposizione multipla (☐ 155).

---

**Gli effetti del Picture Control differiscono da foto a foto: A** (auto) è selezionato per nitidezza, contrasto o saturazione. Per ottenere risultati omogenei su una serie di foto, scegliere un'altra impostazione (☐ 103).

---

**Impossibile modificare la misurazione esposimetrica:** è attivo il blocco esposizione automatica (☐ 77).

---

**Impossibile utilizzare la compensazione dell'esposizione:** scegliere il modo di esposizione **P, S o A** (☐ 38, 39, 41).

---

**Appaiono disturbi (aree rossastre o altri oggetti) nelle esposizioni lunghe:** attivare la riduzione disturbo su esposizioni lunghe (☐ 242).

---

**La luminosità dell'immagine nel monitor differisce dall'esposizione delle foto scattate in live view:**

- La misurazione ponderata centrale o spot è selezionata (☐ 75).
  - La fotocamera è nel modo di esposizione **M** (☐ 174).
  - Il soggetto è troppo chiaro o troppo scuro.
  - Il D-Lighting attivo è in funzione (☐ 110).
  - La foto è un'esposizione lunga (☐ 44).
  - Viene usato il flash (☐ 116).
- 

**Durante il live view appaiono effetto flicker (sfarfallio della luce) o strisce:** scegliere un'opzione per **Riduzione dello sfarfallio** che corrisponda alla frequenza dell'alimentazione CA locale (☐ 276).

---

**Fasce chiare appaiono durante il live view:** un segnale lampeggiante, il flash o altre fonti di luce di breve durata sono state usate durante il live view.

---

## **Riproduzione**

---

**L'immagine in formato NEF (RAW) non viene riprodotta:** la foto è stata scattata con qualità dell'immagine di NEF + JPEG (☐ 55).

---

**Impossibile visualizzare foto registrate con altre fotocamere:** le immagini registrate con altre marche di fotocamere potrebbero non essere visualizzate correttamente.

---

**Alcune foto non sono visualizzate durante la riproduzione:** selezionare **Tutte** per **Cartella di riproduzione** (☐ 230).

---

**Le foto con orientamento verticale (ritratto) vengono visualizzate in orientamento orizzontale (paesaggio):**

- Selezionare **Sì** per **Ruota foto verticali** (☐ 233).
  - Le foto sono state scattate con **No** selezionato per **Rotazione auto immagine** (☐ 277).
  - La fotocamera era orientata verso l'alto o verso il basso al momento dello scatto della foto (☐ 277).
  - La foto è visualizzata nel modo mostra foto scattata (☐ 232).
- 

**Non è possibile cancellare la foto:**

- L'immagine è protetta: rimuovere la protezione (☐ 201).
  - La card di memoria è bloccata (☐ 22).
- 



---

**Impossibile ritoccare la foto:** la foto non può essere modificata ulteriormente con questa fotocamera (☞ 289).

---

**Viene visualizzato un messaggio che indica che non sono disponibili foto per la riproduzione:** selezionare **Tutte** per **Cartella di riproduzione** (☞ 230).

---

**Impossibile cambiare l'ordine di stampa:**

- La card di memoria è piena: cancellare alcune foto (☞ 35, 203).
  - La card di memoria è bloccata (☞ 22).
- 

**Impossibile stampare le foto:** non è possibile stampare le foto NEF (RAW) e TIFF mediante collegamento USB diretto. Inviare le foto al computer e alla stampante utilizzando ViewNX 2 (in dotazione) o Capture NX 2 (disponibile separatamente; ☞ 325). Le foto NEF (RAW) possono essere salvate in formato JPEG utilizzando **Elaborazione NEF (RAW)** (☞ 300).

---

**La foto non viene visualizzata nella periferica video ad alta definizione:** verificare che il cavo HDMI (acquistabile separatamente) sia collegato (☞ 222).

---

**La fotocamera non risponde al comando a distanza del televisore HDMI-CEC:**

- Selezionare **Si** per **HDMI > Controllo periferica** nel menu impostazioni (☞ 223).
  - Regolare le impostazioni HDMI-CEC del televisore come descritto nella documentazione fornita con il dispositivo.
- 

**Impossibile trasferire foto al computer:** il sistema operativo non è compatibile con la fotocamera o con il software di trasferimento. Usare un lettore di card per copiare le foto sul computer (☞ 325).

---

**Le foto non vengono visualizzate in Capture NX 2:** aggiornare all'ultima versione (☞ 325).

---

**Con l'opzione immagine "Dust Off" in Capture NX 2 non si ottiene l'effetto desiderato:** la pulizia del sensore di immagine cambia la posizione della polvere presente sul filtro passa-basso. I dati di riferimento "dust off" registrati prima della pulizia del sensore di immagine non possono essere utilizzati con le foto scattate dopo aver eseguito la pulizia del sensore di immagine. I dati di riferimento "dust off" registrati dopo la pulizia del sensore di immagine non possono essere utilizzati con le foto scattate prima di avere eseguito la pulizia del sensore di immagine (☞ 275).

---

**Il computer visualizza le foto NEF (RAW) in modo diverso dalla fotocamera:** il software di terze parti non visualizza gli effetti dei Picture Control o di D-Lighting attivo. Utilizzare ViewNX 2 (in dotazione) o un software Nikon opzionale, come Capture NX 2 (disponibile separatamente).

---



## **Varie**

---

**La data di registrazione non è corretta:** impostare l'orologio della fotocamera (📖 27, 276).

---





**Impossibile selezionare l'opzione di menu:** alcune opzioni non sono disponibili con determinate combinazioni di impostazioni o quando non è inserita una card di memoria.

---



# Messaggi di errore

In questa sezione sono elencati gli indicatori e i messaggi di errore che appaiono nel mirino, nel pannello di controllo e sul monitor.

Indicatore		Problema	Soluzione	📖
Pannello di controllo	Mirino			
<b>FE E</b> (lampeggia)		<ul style="list-style-type: none"> <li>La ghiera diaframma non è impostata sull'apertura minima.</li> <li>È collegato un obiettivo CPU AI con leva accoppiamento esposimetro della fotocamera sollevata (non si applica a obiettivi di tipo G ed E).</li> </ul>	<ul style="list-style-type: none"> <li>Impostare la ghiera sull'apertura minima (numero f/ più alto).</li> <li>Rimuovere l'obiettivo, abbassare la leva accoppiamento esposimetro e rimontare l'obiettivo.</li> </ul>	25  167
				Batteria quasi scarica.
 (lampeggia)	 (lampeggia)	<ul style="list-style-type: none"> <li>Batteria scarica.</li> <li>Impossibile utilizzare la batteria.</li> </ul>	<ul style="list-style-type: none"> <li>Ricaricare o sostituire la batteria.</li> <li>Contattare un centro assistenza autorizzato Nikon.</li> <li>Sostituire la batteria o ricaricarla se la batteria ricaricabile Li-ion è scarica.</li> </ul>	xvi, 18, 19
<b>ΔF</b>		Nessun obiettivo collegato oppure un obiettivo senza CPU collegato senza aver specificato l'apertura massima. Diaframma mostrato negli arresti dall'apertura massima.	Il valore di apertura verrà visualizzato se è specificata l'apertura massima.	163

Indicatore		Problema	Soluzione	📖
Pannello di controllo	Mirino			
—	▶ ◀ (lampeggia)	La fotocamera non è in grado di eseguire la messa a fuoco con l'autofocus.	Cambiare la composizione o mettere a fuoco manualmente.	61, 68
(Gli indicatori di esposizione e il display di tempo di posa o apertura lampeggiano)		Il soggetto è troppo luminoso; la foto risulterà sovraesposta.	<ul style="list-style-type: none"> <li>• Utilizzare una sensibilità ISO inferiore</li> <li>• Nel modo di esposizione:               <ul style="list-style-type: none"> <li><b>P</b> Utilizzare un filtro ND opzionale</li> <li><b>S</b> Ridurre il tempo di posa</li> <li><b>A</b> Scegliere un'apertura inferiore (numero f/ più alto)</li> </ul> </li> </ul>	70 38, 323 39 41
			<ul style="list-style-type: none"> <li>• Utilizzare una sensibilità ISO superiore</li> <li>• Nel modo di esposizione:               <ul style="list-style-type: none"> <li><b>P</b> Utilizzare il flash</li> <li><b>S</b> Allungare il tempo di posa</li> <li><b>A</b> Scegliere un'apertura maggiore (numero f/ più basso)</li> </ul> </li> </ul>	70 38, 116 39 41
<b>b L b</b> (lampeggia)		<b>B</b> (Posa B) selezionato nel modo di esposizione <b>S</b> .	Modificare il tempo di posa o scegliere il modo di esposizione <b>M</b> .	39, 42
- - (lampeggia)		<b>T</b> (Posa T) selezionato nel modo di esposizione <b>S</b> .	Modificare il tempo di posa o scegliere il modo di esposizione <b>M</b> .	39, 42
<b>b S Y</b> (lampeggia)	<b>b S Y</b> (lampeggia)	Le foto sono in corso di elaborazione.	Attendere fino al termine dell'elaborazione.	—



Indicatore		Problema	Soluzione	📖
Pannello di controllo	Mirino			
—	 (lampeggia)	Se un indicatore lampeggia per 3 sec. dopo l'entrata in funzione del flash, la foto può risultare sottoesposta.	Controllare la foto sul monitor; se è sottoesposta, regolare le impostazioni e riprovare.	121
<b>FuLL</b> (lampeggia)	<b>FuL</b> (lampeggia)	Memoria insufficiente per registrare ulteriori foto con le impostazioni attuali oppure la fotocamera ha esaurito i numeri di file o cartelle disponibili.	<ul style="list-style-type: none"> <li>• Ridurre la qualità o la dimensione.</li> <li>• Cancellare foto.</li> <li>• Inserire una nuova card di memoria.</li> </ul>	55, 58 203 19
<b>Err</b> (lampeggia)		Malfunzionamento della fotocamera.	Rilasciare l'otturatore. Se l'errore persiste o si presenta di frequente, rivolgersi a un centro assistenza autorizzato Nikon.	—





Indicatore		Problema	Soluzione	📖
Monitor	Pannello di controllo			
<b>Card di memoria non presente.</b>	(- E -)	La fotocamera non è in grado di rilevare la card di memoria.	Spegnere la fotocamera e confermare che la card sia inserita correttamente.	19
<b>Impossibile utilizzare questa card di memoria. Potrebbe essere danneggiata. Inserirne un'altra.</b>	<b>Card, Err</b> (lampeggia)	<ul style="list-style-type: none"> <li>• Errore durante l'accesso alla card di memoria.</li> <li>• Impossibile creare una nuova cartella.</li> </ul>	<ul style="list-style-type: none"> <li>• Utilizzare una card di memoria approvata da Nikon.</li> <li>• Controllare che i contatti siano puliti. Se la card è danneggiata, contattare il rivenditore o un centro assistenza autorizzato Nikon.</li> <li>• Cancellare file o inserire una nuova card di memoria dopo avere copiato le foto importanti nel computer o in altro dispositivo.</li> </ul>	363 — 19, 203
	<b>Card, Err</b> (lampeggia)	La fotocamera non è in grado di controllare la Eye-Fi card.	<ul style="list-style-type: none"> <li>• Controllare che il firmware della Eye-Fi card sia aggiornato.</li> <li>• Copiare i file presenti sulla Eye-Fi card su un computer o su un altro dispositivo e formattare la card, oppure inserire una nuova card.</li> </ul>	285 19
<b>Card di memoria bloccata. Spostare il selettore in posizione di scrittura.</b>	<b>Card, - - -</b> (lampeggia)	La card di memoria è bloccata (protezione scrittura).	Fare scorrere l'interruttore di protezione scrittura in posizione di "scrittura".	22
<b>Non disponibile se la Eye-Fi card è bloccata.</b>	<b>Card, Err</b> (lampeggia)	La Eye-Fi card è bloccata (protezione scrittura).		



Indicatore		Problema	Soluzione	📖
Monitor	Pannello di controllo			
Questa card non è formattata. Formattare la card.	[F o r] (lampeggia)	La card di memoria non è stata formattata per l'uso nella fotocamera.	Formattare la card di memoria o inserirne una nuova.	19
L'ora è stata reimpostata	—	L'orologio della fotocamera non è impostato.	Impostare l'orologio della fotocamera.	27, 276
Aggiornamento del firmware dell'unità flash non riuscito. Impossibile utilizzare il flash. Contattare un centro assistenza autorizzato Nikon.	—	Il firmware dell'unità flash montata sulla fotocamera non è stato aggiornato correttamente.	Contattare un centro assistenza autorizzato Nikon.	—
Impossibile avviare live view. Attendere.	—	La temperatura interna della fotocamera è alta.	Attendere che i circuiti interni si raffreddino prima di riprendere il live view.	174
La cartella non contiene immagini.	—	Nessuna foto sulla card di memoria oppure nella/e cartella/e selezionata/e per la riproduzione.	Selezionare una cartella contenente foto dal menu <b>Cartella di riproduzione</b> oppure inserire un'altra card di memoria contenente foto.	19, 230
Tutte le immagini sono nascoste.	—	Tutte le foto della cartella attuale sono nascoste.	Nessuna immagine può essere riprodotta finché non viene selezionata un'altra cartella o non viene utilizzata l'opzione <b>Nascondi immagine</b> per consentire la visualizzazione di almeno una foto.	230



Indicatore		Problema	Soluzione	
Monitor	Pannello di controllo			
Impossibile visualizzare il file.	—	Il file è stato creato o modificato utilizzando un computer o una fotocamera di altra marca oppure il file è danneggiato.	Non è possibile riprodurre il file nella fotocamera.	—
Impossibile selezionare questo file.	—	L'immagine selezionata non può essere ritoccata.	Le foto create con altri dispositivi non possono essere ritoccate.	289
Controllare la stampante.	—	Errore di stampa.	Controllare la stampante. Per riprendere, selezionare <b>Continua</b> (se disponibile).	214 *
Controllare la carta.	—	La carta nella stampante non è del formato selezionato.	Inserire carta del formato corretto e selezionare <b>Continua</b> .	214 *
Inceppamento carta.	—	La carta nella stampante è inceppata.	Togliere la carta inceppata e selezionare <b>Continua</b> .	214 *
Carta esaurita.	—	Carta esaurita nella stampante.	Inserire carta del formato scelto e selezionare <b>Continua</b> .	214 *
Controllare l'inchiostro.	—	Errore dovuto all'inchiostro.	Controllare l'inchiostro. Per riprendere, selezionare <b>Continua</b> .	214 *
Inchiostro esaurito.	—	Inchiostro esaurito nella stampante.	Sostituire l'inchiostro e selezionare <b>Continua</b> .	214 *

\* Vedere il manuale della stampante per maggiori informazioni.



# Specifiche

## ■ ■ Fotocamera digitale Nikon Df

Tipo	
Tipo	Fotocamera digitale reflex con obiettivo singolo
Innesto dell'obiettivo	Baionetta F-Mount Nikon (con accoppiamento AF e contatti AF)
Angolo di campo effettivo	Formato FX Nikon
Pixel effettivi	
Pixel effettivi	16,2 milioni
Sensore di immagine	
Sensore di immagine	Sensore CMOS 36,0 × 23,9 mm
Pixel totali	16,6 milioni
Sistema di riduzione polvere	Pulizia sensore di immagine, dati di riferimento immagine "dust off" (software Capture NX 2 opzionale richiesto)
Conservazione	
Dimensione dell'immagine (pixel)	<ul style="list-style-type: none"><li>• <b>Area immagine FX (36×24)</b> 4928 × 3280 (📷) 3696 × 2456 (📷) 2464 × 1640 (📷)</li><li>• <b>Area immagine DX (24×16)</b> 3200 × 2128 (📷) 2400 × 1592 (📷) 1600 × 1064 (📷)</li></ul>
Formato file	<ul style="list-style-type: none"><li>• <b>NEF (RAW):</b> 12 o 14 bit, compressione senza perdita, compressione maggiore o senza compressione</li><li>• <b>TIFF (RGB)</b></li><li>• <b>JPEG:</b> JPEG-Baseline compatibile con compressione fine (circa 1 : 4), normale (circa 1 : 8) o Basic (circa 1 : 16) (<b>Priorità dimensione</b>); compressione <b>Qualità ottimale</b> disponibile</li><li>• <b>NEF (RAW) + JPEG:</b> foto singole registrate in entrambi i formati, NEF (RAW) e JPEG</li></ul>
Sistema Picture Control	Standard, neutro, saturo, monocromatico, ritratto, paesaggio; il Picture Control selezionato può essere modificato; memorizzazione per Picture Control personalizzati
Supporti	Card di memoria SD (Secure Digital) e SDHC e SDXC compatibili con UHS-I
Sistema file	DCF (Design Rule for Camera File System) 2.0, DPOF (Digital Print Order Format), Exif (Exchangeable Image File Format for Digital Still Cameras) 2.3, PictBridge



Mirino	
<b>Mirino</b>	Mirino reflex con obiettivo singolo a pentaprisma
<b>Copertura dell'inquadratura</b>	<ul style="list-style-type: none"> <li>• <b>FX (36×24)</b>: circa 100% orizzontale e 100% verticale</li> <li>• <b>DX (24×16)</b>: circa 97% orizzontale e 97% verticale</li> </ul>
<b>Ingrandimento</b>	Circa $0,7 \times$ (50 mm f/1.4 obiettivo all'infinito, $-1,0 \text{ m}^{-1}$ )
<b>Distanza di accomodamento dell'occhio</b>	15 mm ( $-1,0 \text{ m}^{-1}$ ; dalla superficie centrale della lente dell'oculare mirino)
<b>Regolazione diottrica</b>	$-3 - +1 \text{ m}^{-1}$
<b>Schermo di messa a fuoco</b>	Schermo di tipo B BriteView Clear Matte Mark VIII con cornici area AF (reticolo visualizzabile)
<b>Specchio reflex</b>	Ritorno rapido
<b>Anteprima profondità di campo</b>	La pressione del pulsante <b>Pv</b> arresta l'apertura dell'obiettivo verso il basso fino a un valore selezionato dall'utente (modi di esposizione <b>A</b> e <b>M</b> ) o dalla fotocamera (modi di esposizione <b>P</b> e <b>S</b> )
<b>Diaframma dell'obiettivo</b>	Ritorno istantaneo, controllato elettronicamente
Obiettivo	
<b>Obiettivi compatibili</b>	Compatibile con gli obiettivi AF NIKKOR compresi quelli di tipo G, E e D (agli obiettivi PC si applicano alcune limitazioni) e gli obiettivi DX (utilizzando l'area immagine DX $24 \times 16 \text{ 1,5}\times$ ), obiettivi AI-P NIKKOR e obiettivi senza CPU. Non è possibile utilizzare obiettivi IX NIKKOR e obiettivi per F3AF. Il telemetro elettronico può essere utilizzato con obiettivi con un'apertura massima di f/5.6 o più rapida (il telemetro elettronico supporta i 7 punti AF centrali con obiettivi con un'apertura massima di f/8 o più rapida e i 33 punti AF centrali con obiettivi con un'apertura massima di f/7.1 o più rapida).
Otturatore	
<b>Tipo</b>	Otturatore controllato elettronicamente con piano focale e corsa verticale
<b>Velocità</b>	$1/4000-4$ sec. in step di 1 EV ( $1/4000-30$ sec. in step di $1/3$ EV con la ghiera di comando principale), X200 (solo con la ghiera di selezione tempo di posa), posa B, posa T
<b>Tempo sincro flash</b>	$X=1/200$ sec.; si sincronizza con l'otturatore a $1/250$ sec. o più lento (il campo di utilizzo del flash si riduce a velocità comprese tra $1/200$ e $1/250$ sec.)



Scatto	
Modo di scatto	S (fotogramma singolo), CL (continuo a bassa velocità), CH (continuo ad alta velocità), Q (scatto silenzioso), ⌚ (autoscatto), MUP (M-Up)
Frequenza fotogrammi	1–5 fps (CL) o 5,5 fps (CH)
Autoscatto	2 sec., 5 sec., 10 sec., 20 sec.; 1–9 esposizioni a intervalli di 0,5, 1, 2 o 3 sec.
Esposizione	
Misurazione esposimetrica	Misurazione esposimetrica TTL con sensore RGB a 2016 pixel
Metodo di misurazione esposimetrica	<ul style="list-style-type: none"> <li>• <b>Matrix:</b> misurazione Color Matrix 3D II (obiettivi tipo G, E e D); misurazione Color Matrix II (altri obiettivi CPU); misurazione Color Matrix disponibile con obiettivi senza CPU se l'utente fornisce i dati obiettivo</li> <li>• <b>Ponderata centrale:</b> peso del 75% dato al cerchio di 12 mm al centro dell'inquadratura. Il diametro del cerchio può essere cambiato a 8, 15 o 20 mm, oppure il peso può essere basato sulla media dell'intero fotogramma (gli obiettivi senza CPU utilizzano un cerchio di 12 mm)</li> <li>• <b>Spot:</b> misurazione effettuata in un cerchio di 4 mm (circa l'1,5% dell'inquadratura) centrato sul punto AF selezionato (sul punto AF centrale se si utilizza un obiettivo senza CPU)</li> </ul>
Distanza (ISO 100, obiettivo f/1.4, 20 °C)	<ul style="list-style-type: none"> <li>• <b>Misuraz. pond. centrale o matrix:</b> 0–20 EV</li> <li>• <b>Misurazione spot:</b> 2–20 EV</li> </ul>
Terminale di accoppiamento esposimetro	Combinazione di CPU e AI (leva accoppiamento esposimetro pieghevole)
Modo di esposizione	Auto programmato con programma flessibile (P); auto a priorità di tempi (S); auto priorità diaframmi (A); manuale (M)
Compensazione esposizione	–3 – +3EV in incrementi di 1/3 EV
Bracketing di esposizione	2–5 fotogrammi in incrementi di 1/3, 2/3, 1, 2, o 3 EV
Bracketing flash	2–5 fotogrammi in incrementi di 1/3, 2/3, 1, 2, o 3 EV
Bracketing del bilanciamento del bianco	2–3 fotogrammi in step di 1, 2 o 3
Bracket. D-Lighting attivo	2 fotogrammi utilizzando il valore selezionato per un fotogramma o 3-5 fotogrammi utilizzando i valori predefiniti per tutti i fotogrammi
Blocco esposizione	Luminosità bloccata al valore rilevato con il pulsante <small>AE-L</small> AE-L/AF-L

Esposizione	
<b>Sensibilità ISO (Indice di esposizione consigliato)</b>	ISO 100–12800 in step di $\frac{1}{3}$ EV. Può inoltre essere impostata su circa 0,3, 0,7 o 1 EV (equivalente a ISO 50) sotto ISO 100 o su circa 0,3, 0,7, 1, 2, 3 o 4 EV (equivalente a ISO 204800) sopra ISO 12800; controllo automatico ISO disponibile
<b>D-Lighting attivo</b>	Selezionabile da <b>Auto</b> , <b>Molto alto</b> +2/+1, <b>Alto</b> , <b>Normale</b> , <b>Moderato</b> o <b>No</b>

Messa a fuoco	
<b>Autofocus</b>	Modulo sensore autofocus Nikon Multi-CAM 4800 con rilevazione di fase TTL, regolazione fine e 39 punti AF (inclusi 9 sensori a croce; i 33 punti centrali sono disponibili ad aperture più lente di f/5.6 e più veloci di f/8, mentre i 7 punti AF centrali sono disponibili a f/8)
<b>Distanza di rilevazione</b>	-1 – +19 EV (ISO 100, 20 °C)
<b>Motore di messa a fuoco</b>	<ul style="list-style-type: none"> <li>• <b>Autofocus (AF):</b> AF singolo (<b>AF-S</b>); AF-continuo (<b>AF-C</b>); la messa a fuoco a inseguimento predittivo viene attivata automaticamente in base allo stato del soggetto</li> <li>• <b>Messa a fuoco manuale (M):</b> è possibile utilizzare il telemetro elettronico</li> </ul>
<b>Punto AF</b>	Selezionabile tra 39 o 11 punti AF
<b>Modo area AF</b>	AF a punto singolo, AF ad area dinamica 9, 21 o 39 punti, tracking 3D, area AF auto
<b>Blocco della messa a fuoco</b>	La messa a fuoco può essere bloccata premendo il pulsante di scatto a metà corsa (AF singolo) o premendo il pulsante  <b>AE-L/AF-L</b>

Flash	
<b>Controllo flash</b>	<b>TTL:</b> il controllo flash i-TTL con l'utilizzo del sensore RGB da 2016 pixel è disponibile con SB-910, SB-900, SB-800, SB-700, SB-600, SB-400 o SB-300; il fill-flash con bilanciamento i-TTL per l'SLR digitale viene utilizzato con la misurazione matrix e ponderata centrale, flash i-TTL standard per SLR digitale con misurazione spot
<b>Modo flash</b>	Supportati sincro sulla prima tendina, sincro su tempi lenti, sincro sulla seconda tendina, riduzione effetto occhi rossi, riduzione effetto occhi rossi con sincro su tempi lenti, sincro sulla seconda tendina su tempi lenti; sincro FP automatico a tempi rapidi



Flash	
<b>Compensazione flash</b>	-3 – +1 EV in incrementi di $\frac{1}{3}$ EV
<b>Indicatore di pronto lampo</b>	Si illumina quando il flash esterno è completamente carico; lampeggia in seguito all'utilizzo del flash a piena potenza
<b>Slitta accessori</b>	Slitta accessori ISO 518 con contatti sincro e dati e blocco di sicurezza
<b>Sistema di illuminazione creativa Nikon (CLS)</b>	Illuminazione avanzata senza cavi supportata con flash SB-910, SB-900, SB-800 o SB-700 come flash master e SB-600 o SB-R200 come unità flash remote, o SU-800 come commander; Sincro FP automatico a tempi rapidi e illuminazione pilota supportati con tutte le unità flash compatibili con il CLS eccetto SB-400 e SB-300; Comunicazione informazioni colore flash e blocco FV supportati con le unità flash compatibili con il CLS
<b>Terminale sincro</b>	Terminale sincro ISO 519 con filettatura di blocco
Bilanciamento del bianco	
<b>Bilanciamento del bianco</b>	Auto (2 tipi), incandescenza, fluorescenza (7 tipi), sole diretto, flash, nuvoloso, ombra, premisurazione manuale (possono essere salvati fino a 4 valori, bilanciamento del bianco spot disponibile durante il live view), scelta della temperatura di colore (2500 K–10.000 K), tutti con regolazione fine
Live view	
<b>Motore di messa a fuoco</b>	<ul style="list-style-type: none"> <li>• <b>Autofocus (AF):</b> AF singolo (AF-S); AF permanente (AF-F)</li> <li>• <b>Messa a fuoco manuale (M)</b></li> </ul>
<b>Modo area AF</b>	AF con priorità al volto, AF area estesa, AF area normale, AF a inseguimento del soggetto
<b>Autofocus</b>	AF con rilevazione del contrasto ovunque nell'inquadratura (la fotocamera seleziona il punto AF automaticamente quando sono selezionati AF con priorità al volto o AF a inseguim. soggetto)
Monitor	
<b>Monitor</b>	8 cm/3,2 pollici, LCD con circa 921 K punti (VGA), TFT in polisilicone a bassa temperatura con angolo di visione di circa 170°, copertura dell'inquadratura di circa il 100% e controllo della luminosità





Riproduzione	
<b>Riproduzione</b>	Riproduzione a pieno formato e miniature (4, 9 o 72 immagini o calendario) con zoom in riproduzione, slide show di foto, visualizzazione istogrammi, alte luci, informazioni sulla foto, visualizzazione dati posizione e rotazione auto immagine
Interfaccia	
<b>USB</b>	USB ad alta velocità
<b>Uscita HDMI</b>	Connettore HDMI mini-pin tipo C
<b>Terminale accessori</b>	<b>Telecomandi:</b> WR-R10 e WR-1 (disponibili separatamente) <b>Cavo di scatto:</b> MC-DC2 (disponibile separatamente) <b>Unità GPS:</b> GP-1/GP-1A (disponibili separatamente)
Lingue supportate	
<b>Lingue supportate</b>	Arabo, ceco, cinese (semplificato e tradizionale), coreano, danese, finlandese, francese, giapponese, greco, hindi, indonesiano, inglese, italiano, norvegese, olandese, polacco, portoghese (Portogallo e Brasile), rumeno, russo, spagnolo, svedese, tedesco, thailandese, turco, ucraino, ungherese
Fonte di alimentazione	
<b>Batteria</b>	Una batteria ricaricabile Li-ion EN-EL14a
<b>Adattatore CA</b>	Adattatore CA EH-5b; richiede un connettore di alimentazione EP-5A (disponibile separatamente)
Attacco per treppiedi	
<b>Attacco per treppiedi</b>	1/4 pollici (ISO 1222)
Dimensioni/peso	
<b>Dimensioni (L x A x P)</b>	Circa 143,5 x 110 x 66,5 mm
<b>Peso</b>	Circa 765 g con batteria e card di memoria ma senza tappo corpo; circa 710 g (solo corpo macchina della fotocamera)



## Ambiente operativo

<b>Temperatura</b>	0 °C–40 °C
<b>Umidità</b>	85% o inferiore (senza condensa)

- Se non diversamente specificato, tutte le cifre si riferiscono a una fotocamera con batteria completamente carica che funziona alla temperatura specificata da Camera and Imaging Products Association (CIPA):  $23 \pm 3$  °C.
- Nikon si riserva il diritto di modificare le specifiche dell'hardware e del software descritte in questo manuale in qualsiasi momento e senza alcun preavviso. Nikon declina ogni responsabilità per eventuali danni provocati da possibili errori contenuti in questo manuale.

## Caricabatteria MH-24

<b>Potenza nominale in entrata</b>	CA 100–240 V, 50/60 Hz, massimo 0,2 A
<b>Potenza nominale in uscita</b>	CC 8,4 V/0,9 A
<b>Batterie supportate</b>	Batteria ricaricabile Li-ion EN-EL14a Nikon
<b>Tempo di ricarica</b>	Circa 1 ora e 50 minuti a temperatura ambiente di 25 °C quando è completamente scarica
<b>Temperatura operativa</b>	0 °C–40 °C
<b>Dimensioni (L × A × P)</b>	Circa 70 × 26 × 97 mm, escluso adattatore spina
<b>Peso</b>	Circa 89 g, escluso adattatore spina

## Batteria ricaricabile Li-ion EN-EL14a

<b>Tipo</b>	Batteria ricaricabile agli ioni di litio
<b>Capacità nominale</b>	7,2 V/1230 mAh
<b>Temperatura operativa</b>	0 °C–40 °C
<b>Dimensioni (L × A × P)</b>	Circa 38 × 53 × 14 mm
<b>Peso</b>	Circa 49 g, escluso copricontatti



<b>AF-S NIKKOR 50 mm f/1.8G (Special Edition)</b>	
<b>Tipo</b>	Obiettivo di tipo G AF-S con CPU incorporata e baionetta F-Mount
<b>Lunghezza focale</b>	50 mm
<b>Apertura massima</b>	f/1.8
<b>Costruzione obiettivo</b>	7 elementi in 6 gruppi (compreso 1 elemento lente asferica)
<b>Angolo di campo</b>	<ul style="list-style-type: none"> <li>• Fotocamere SLR a pellicola Nikon e D-SLR in formato FX: 47°</li> <li>• Fotocamere Nikon D-SLR in formato DX: 31° 30'</li> </ul>
<b>Informazioni sulla distanza</b>	Uscita alla fotocamera
<b>Messa a fuoco</b>	Autofocus controllato da motore Silent Wave e anello di messa a fuoco separato per messa a fuoco manuale
<b>Indicatore della distanza di messa a fuoco</b>	Da 0,45 m a infinito ( $\infty$ )
<b>Distanza minima di messa a fuoco</b>	0,45 m dal piano focale
<b>Lamelle diaframma</b>	7 (apertura circolare del diaframma)
<b>Diaframma</b>	Completamente automatico
<b>Distanza apertura</b>	f/1.8–16
<b>Misurazione esposimetrica</b>	Apertura completa
<b>Dimensione attacco filtro</b>	58 mm (P= 0,75 mm)
<b>Dimensioni</b>	Circa 73 mm diametro massimo × 52,5 mm (distanza dalla flangia di innesto obiettivo della fotocamera)
<b>Peso</b>	Circa 190 g



# **AF-S NIKKOR 50 mm f/1.8G** **(Special Edition)**

Di seguito sono riportati i componenti dell'obiettivo AF-S NIKKOR 50 mm f/1.8G (Special Edition).

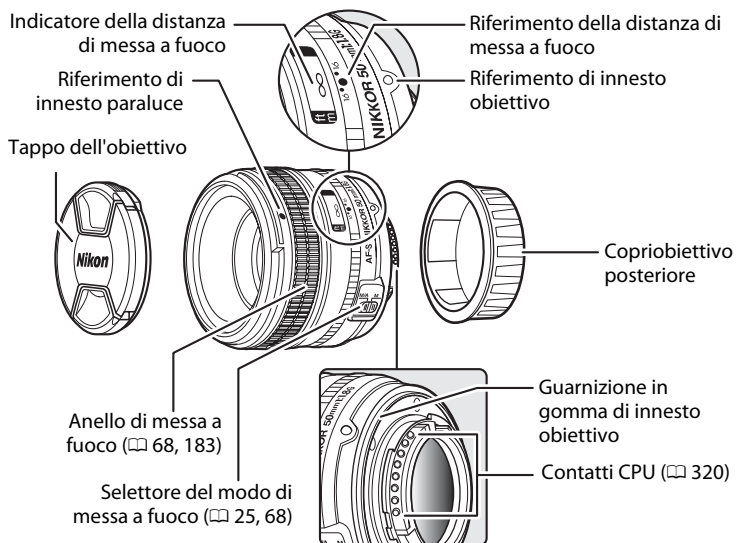

### ✔ Cura dell'obiettivo

- Se è montato un paraluce, non afferrare o tenere l'obiettivo o la fotocamera solo dal paraluce.
- Tenere puliti i contatti CPU.
- Nel caso in cui la guarnizione in gomma di innesto obiettivo sia danneggiata, interrompere immediatamente l'uso e portare l'obiettivo ad un centro assistenza autorizzato Nikon per la riparazione.
- Utilizzare una pompetta per rimuovere polvere e altri residui dalle superfici dell'obiettivo. Per rimuovere macchie e impronte digitali, applicare una piccola quantità di etanolo o di prodotto per la pulizia delle lenti su un panno di cotone pulito e morbido o su una velina per la pulizia delle lenti e pulire dal centro verso l'esterno con dei movimenti circolari, assicurandosi di non lasciare tracce e di non toccare il vetro con le dita.
- Per la pulizia dell'obiettivo, non usare mai solventi organici come quelli per pitture o benzene.
- Il paraluce o i filtri NC possono essere utilizzati per proteggere l'elemento frontale dell'obiettivo.
- Montare i tappi frontale e posteriore prima di posizionare l'obiettivo nella sua sacca flessibile.
- Se l'obiettivo non verrà usato per un periodo di tempo prolungato, conservarlo in un luogo fresco e asciutto per evitare la formazione di muffe e ruggine. Non conservarlo sotto sole diretto o con palline di naftalina o canfora.
- Mantenere asciutto l'obiettivo. Meccanismi interni arrugginiti possono causare danni irreparabili.
- Lasciare l'obiettivo in luoghi estremamente caldi può provocare danni o deformare alcune parti costituite da plastica rinforzata.

### ✍ Accessori in dotazione

- Tappo dell'obiettivo frontale snap-on LC-58 da 58 mm
- Copriobiettivo posteriore LF-4
- Sacca flessibile per obiettivo CL-1013
- Paraluce a baionetta HB-47 (viene montato come mostrato)

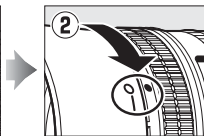
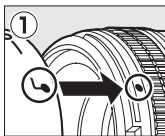
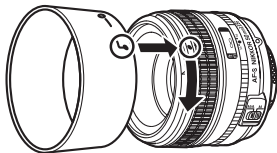

### ✍ Accessori opzionali

- Filtri ad avvitamento da 58 mm



### **Standard supportati**

- **DCF Versione 2.0:** Design Rule for Camera File System (DCF) è uno standard largamente diffuso nel settore delle fotocamere digitali per garantire compatibilità tra fotocamere di marche differenti.
- **DPOF:** Digital Print Order Format (DPOF) è uno standard di settore che consente di stampare le foto da ordini di stampa memorizzati nella card di memoria.
- **Exif versione 2.3:** la fotocamera supporta Exif (Exchangeable Image File Format for Digital Still Cameras) versione 2.3, uno standard in cui le informazioni conservate con le foto sono usate per una riproduzione dei colori ottimale quando le foto sono stampate da stampanti conformi a Exif.
- **PictBridge:** uno standard nato da una collaborazione fra i produttori di fotocamere digitali e di stampanti, che consente di stampare le foto direttamente da una stampante senza trasferirle prima su computer.
- **HDMI:** High-Definition Multimedia Interface è uno standard per interfacce multimediali utilizzato nell'elettronica di consumo e nei dispositivi AV in grado di trasmettere dati audiovisivi e segnali di controllo ai dispositivi compatibili con HDMI mediante un unico collegamento via cavo.

### **Informazioni sul marchio**

Mac OS e OS X sono marchi di fabbrica registrati di Apple Inc. negli Stati Uniti e/o in altri paesi. Microsoft, Windows e Windows Vista sono marchi di fabbrica registrati o marchi di fabbrica di proprietà di Microsoft Corporation negli Stati Uniti d'America e/o in altri paesi. PictBridge è un marchio di fabbrica. I loghi SD, SDHC e SDXC sono marchi di fabbrica di SD-3C, LLC. HDMI, il logo HDMI e High-Definition Multimedia Interface sono marchi di fabbrica o marchi di fabbrica registrati di HDMI Licensing LLC.

## **HDMI**

Tutti gli altri nomi di marchi menzionati nel manuale o nell'ulteriore documentazione fornita con il prodotto Nikon sono marchi di fabbrica o marchi di fabbrica registrati di proprietà dei rispettivi proprietari.



# Card di memoria approvate

Le seguenti card di memoria SD sono state testate e approvate per l'uso con la fotocamera.

	Card SD	Card SDHC <sup>2</sup>	Card SDXC <sup>3</sup>
<b>SanDisk</b>	2 GB <sup>1</sup>	4 GB, 8 GB, 16 GB, 32 GB	64 GB
<b>Toshiba</b>			
<b>Panasonic</b>		4 GB, 6 GB, 8 GB, 12 GB, 16 GB, 24 GB, 32 GB	48 GB, 64 GB
<b>Lexar Media</b>		4 GB, 8 GB, 16 GB	—
<b>Platinum II</b>		4 GB, 8 GB, 16 GB, 32 GB	
<b>Professional</b>			
<b>Full-HD Video</b>	4 GB, 8 GB, 16 GB		

- 1 Controllare che i lettori di card o gli altri dispositivi che verranno usati per la card supportino le card da 2 GB.
- 2 Controllare che i lettori di card o gli altri dispositivi che verranno usati con la card siano compatibili con SDHC. La fotocamera supporta UHS-I.
- 3 Controllare che i lettori di card o gli altri dispositivi che verranno utilizzati con la card siano compatibili con SDXC. La fotocamera supporta UHS-I.



Altre card non sono state testate. Per ulteriori informazioni sulle card sopra elencate, contattare il produttore della card.



# Capacità della card di memoria

La seguente tabella mostra il numero approssimativo di foto che è possibile memorizzare in una card SanDisk Extreme Pro SDHC UHS-I da 8 GB a diverse impostazioni di qualità dell'immagine (📷 55), dimensione dell'immagine (📷 58) e area immagine (📷 51).

## ■ Area immagine FX (36×24)\*

Qualità dell'immagine	Dimensione dell'immagine	Dimensione file <sup>1</sup>	N. di foto <sup>1</sup>	Capacità buffer <sup>2</sup>
NEF (RAW), compressione senza perdita, 12 bit	—	15,4 MB	279	37
NEF (RAW), compressione senza perdita, 14 bit	—	19,4 MB	216	29
NEF (RAW), compressione maggiore, 12 bit	—	13,9 MB	377	47
NEF (RAW), compressione maggiore, 14 bit	—	17,0 MB	315	38
NEF (RAW), senza compressione, 12 bit	—	26,5 MB	279	30
NEF (RAW), senza compressione, 14 bit	—	34,3 MB	216	25
TIFF (RGB)	Grande	49,1 MB	151	21
	Medio	28,3 MB	265	25
	Piccolo	13,2 MB	566	36
JPEG Fine <sup>3</sup>	Grande	7,9 MB	729	100
	Medio	5,4 MB	1100	100
	Piccolo	3,0 MB	2200	100
JPEG Normal <sup>3</sup>	Grande	4,5 MB	1400	100
	Medio	2,8 MB	2300	100
	Piccolo	1,6 MB	4300	100
JPEG Basic <sup>3</sup>	Grande	2,2 MB	2800	100
	Medio	1,5 MB	4600	100
	Piccolo	0,9 MB	8000	100

\* Include le immagini scattate con obiettivi non DX quando **Si** è selezionato per **Ritaglio DX auto**.



## ■ ■ Area immagine DX (24×16) \*

Qualità dell'immagine	Dimensione dell'immagine	Dimensione file <sup>1</sup>	N. di foto <sup>1</sup>	Capacità buffer <sup>2</sup>
NEF (RAW), compressione senza perdita, 12 bit	—	7,2 MB	618	100
NEF (RAW), compressione senza perdita, 14 bit	—	8,9 MB	484	96
NEF (RAW), compressione maggiore, 12 bit	—	6,6 MB	818	100
NEF (RAW), compressione maggiore, 14 bit	—	7,9 MB	692	100
NEF (RAW), senza compressione, 12 bit	—	12,0 MB	618	72
NEF (RAW), senza compressione, 14 bit	—	15,3 MB	484	53
TIFF (RGB)	Grande	21,5 MB	349	29
	Medio	12,6 MB	593	39
	Piccolo	6,2 MB	1100	69
JPEG Fine <sup>3</sup>	Grande	3,7 MB	1500	100
	Medio	2,8 MB	2200	100
	Piccolo	1,9 MB	3600	100
JPEG Normal <sup>3</sup>	Grande	2,3 MB	2900	100
	Medio	1,6 MB	4400	100
	Piccolo	1,1 MB	7100	100
JPEG Basic <sup>3</sup>	Grande	1,2 MB	5700	100
	Medio	0,9 MB	8600	100
	Piccolo	0,7 MB	12100	100

\* Include le immagini scattate con obiettivi DX quando **Si** è selezionato per **Ritaglio DX auto**.

- 1 Tutte le cifre sono approssimative. La dimensione del file varia a seconda della scena registrata.
- 2 Numero massimo di esposizioni che è possibile memorizzare nel buffer di memoria a ISO 100. Diminuisce se **Qualità ottimale** è selezionato per **Compressione JPEG** (☐ 57), le foto NEF (RAW) vengono scattate con la sensibilità ISO impostata su Hi 0,3 o superiore, oppure la riduzione disturbo per le esposizioni lunghe o il controllo distorsione auto sono attivi.
- 3 I valori assumono che l'opzione **Compressione JPEG** sia impostata su **Priorità dimensione**. La selezione di **Qualità ottimale** fa aumentare la dimensione file delle foto JPEG; di conseguenza, il numero di foto e la capacità del buffer diminuiscono.



 **d6—Limite scatto continuo** (📖 254)

Il massimo numero di foto che possono essere scattate in una singola sequenza può essere impostato su un valore compreso tra 1 e 100.



# Durata della batteria

Il numero di scatti eseguibili con una batteria completamente carica EN-EL14a varia in base alle condizioni della batteria, alla temperatura e al modo di utilizzo della fotocamera. Di seguito sono fornite delle cifre esemplificative.

- **Standard CIPA**<sup>1</sup>: circa 1400 scatti
- **Standard Nikon**<sup>2</sup>: circa 2900 scatti
  - 1 Misurazioni effettuate a 23 °C ( $\pm 2$  °C) con un obiettivo AF-S NIKKOR 50 mm f/1.8G (Special Edition), sotto le seguenti condizioni di test: obiettivo con ciclo da infinito a una distanza minima e una fotografia scattata alle impostazioni predefinite una volta ogni 30 sec.; live view non usato.
  - 2 Misurato a 20 °C con un obiettivo AF-S NIKKOR 50 mm f/1.8G (Special Edition) sotto le seguenti condizioni di test: qualità dell'immagine impostata su JPEG Basic, dimensione dell'immagine impostata su M (Media), tempo di posa  $1/250$  sec., pulsante di scatto premuto a metà corsa per tre secondi e messa a fuoco con ciclo da infinito a distanza minima tre volte; sono stati effettuati sei scatti in sequenza, il monitor è stato acceso per cinque secondi e poi spento; il ciclo è stato ripetuto allo scadere del timer di standby.

I seguenti casi possono ridurre la durata della batteria:

- Utilizzo del monitor
- Tenere il pulsante di scatto premuto a metà corsa
- Operazioni di autofocus ripetute
- Ripresa di foto NEF (RAW) o TIFF (RGB)
- Tempi di posa lunghi
- Uso di un'unità GPS GP-1 o GP-1A
- Utilizzo di una Eye-Fi card
- Uso di un adattatore wireless per la comunicazione con dispositivi mobili WU-1a o di telecomandi WR-R10/WR-1
- Uso del modo VR (riduzione vibrazioni) con obiettivi VR

Per assicurarsi di ottenere il massimo dalle batterie ricaricabili EN-EL14a Nikon, attenersi alle indicazioni seguenti:

- Mantenere puliti i contatti della batteria. La presenza di impurità sui contatti può ridurre le prestazioni della batteria.
- Utilizzare le batterie immediatamente dopo averle ricaricate. Le batterie si esauriscono se vengono lasciate inutilizzate.



# Indice

## Simboli

<b>P</b> (Auto programmato) .....	38
<b>S</b> (Auto a priorità di tempi) .....	39
<b>A</b> (Auto priorità diaframmi) .....	41
<b>M</b> (Manuale).....	42
<b>B</b> (Posa B) .....	44
<b>T</b> (Posa T) .....	44
<b>1/3 STEP</b> .....	40
<b>S</b> (Fotogramma singolo).....	7, 46
<b>CL</b> (Continuo a bassa velocità) ...	7, 46, 254
<b>CH</b> (Continuo ad alta velocità).....	7, 46
<b>Q</b> (Scatto discreto).....	7, 46
<b>☺</b> (Autoscatto) .....	7, 46, 48
<b>MUP</b> (M-Up) .....	7, 46, 50
 (AF con priorità al volto) .....	177
 (AF area estesa) .....	177
 (AF area normale) .....	177
 (AF a inseguim. soggetto) .....	177
 (Matrix) .....	75
 (Ponderata centrale) .....	75
 (Spot) .....	75
Pulsante <b>Fn</b> .....	263
Pulsante <b>Pv</b> .....	41, 174, 259, 266
Pulsante <b>BKT</b> .....	137, 138, 141, 142, 145
Pulsante  (info).....	11, 182
Pulsante <b>z</b> .....	14, 179, 290
Pulsante  (Live view).....	93, 172
 (Guida).....	15
Pulsante  .....	5, 133, 256, 261
 (Buffer di memoria) .....	32, 47

## Numerici

12 bit.....	57
14 bit.....	57

## A

Accessori.....	323
Adattatore CA.....	323, 326
Adattatore wireless.....	284, 324
Adobe RGB .....	240
AE e flash (Opzioni auto bracketing) .	136, 259
AF .....	59-67, 175-178
AF a inseguim. soggetto .....	177
AF a punto singolo .....	62, 64
AF ad area dinamica .....	62, 64

AF area estesa .....	177
AF area normale .....	177
AF con priorità al volto .....	177
AF permanente.....	175
AF singolo .....	59, 175, 246
AF-C .....	59, 246
AF-continuo.....	59, 246
AF-F .....	175
AF-S .....	59, 175, 246
Aggiungi voci (Mio Menu) .....	314
Alta definizione.....	222, 362
Alte luci.....	190
Anello di messa a fuoco.....	68, 183, 360
Angolo di campo.....	322
Apertura massima.....	69, 122, 320
Area AF auto.....	63, 64
Area immagine .....	25, 51, 53, 58
Area ponderata centrale .....	250
Attivazione AF .....	247
Auto (Bilanciamento del bianco).....	81
Auto a priorità di tempi .....	39
Auto bracketing.....	136, 259, 260
Auto bracketing (modo M) .....	260
Auto priorità diaframmi.....	41
Auto programmato .....	38
Autofocus.....	59-67, 175-178
Autoscatto .....	7, 46, 48, 252

## B

Batteria .....	18, 19, 29, 358
Batteria dell'orologio.....	27
Bianco e nero (Monocromatico).....	294
Bilanciamento colore .....	296
Bilanciamento del bianco .....	81, 141
Bilanciamento del bianco spot .....	93
Blocco AE.....	77
Blocco della messa a fuoco.....	66
Blocco esposizione .....	77
Blocco esposizione automatica .....	77
Blocco FV .....	130
Blocco scatto con slot vuoto .....	269
Bordo (PictBridge).....	216
Bozzetto a colori .....	306
Bracketing .....	136, 141, 145, 259, 260
Bracketing bilanc. bianco (Opzioni auto bracketing) .....	141, 259

Bracketing del bilanciamento del bianco .. 141	Copyright..... 279
Bracketing di esposizione .... 136, 259, 260	Cornici area AF..... 28
Bracketing D-Lighting attivo (Opzioni auto bracketing) ..... 145, 259	Correzione occhi rossi..... 292
Bracketing flash ..... 136, 259, 260	Cross-screen (Effetti filtro) ..... 295
Buffer di memoria ..... 32, 47	<b>D</b>
<b>C</b>	<hr/>
Camera Control Pro 2 ..... 325	Data e ora..... 26, 276
Cancella ..... 35, 203	Data/ora (PictBridge) ..... 216
Cancella foto selezionate ..... 205	Dati di ripresa ..... 193
Cancella immagine attuale ..... 35, 203	Dati obiettivo senza CPU ..... 163
Cancella tutte le immagini ..... 205	Dati posizione ..... 170, 194
Capacità della card di memoria ..... 364	DCF ..... 240, 362
Capture NX 2. 56, 109, 240, 274, 277–279, 325	Diaframma ..... 41–43, 268
Card di memoria..... 19, 22, 272, 363, 364	Diaframma minimo ..... 25, 37
Card di memoria SD. 19, 22, 272, 363, 364	Digital Print Order Format ... 217, 219, 362
Caricabatteria ..... 18, 358	Dimensione ..... 58
Caricamento Eye-Fi..... 285	Dimensione dell'immagine ..... 58
Cartella di memorizzazione ..... 237	Dimensione della foto ..... 322
Cartella di riproduzione ..... 230	Diottria..... 324
Cavo di scatto..... 44, 50, 323, 325	Disegna contorno ..... 306
Cavo USB ..... 211, 214	Display info automatico ..... 273
CEC ..... 223	Display ISO..... 254
Classifica voci (Mio Menu) ..... 316	Distorsione prospettica ..... 307
CLS ..... 118	D-Lighting..... 291
Collegamento dell'obiettivo..... 24	D-Lighting attivo..... 110, 145
Comando di regolazione diottrica..... 28	Dopo la cancellazione..... 233
Commento foto ..... 278	DPOF ..... 217, 219, 362
Compens. esposizione flash ..... 259	DX (24x16) 1,5 x..... 52
Compensazione esposizione..... 79	<b>E</b>
Compensazione flash ..... 128	<hr/>
Compressione JPEG..... 57	Effetti filtro..... 295
Compressione maggiore (tipo)..... 57	Effetto miniatura ..... 308
Compressione senza perdita (tipo)..... 57	Elaborazione NEF (RAW) ..... 300
Confronto affiancato ..... 311	Esposimetri ..... 33, 251
Connettore di alimentazione ..... 323, 326	Esposizione ..... 75–80, 136
Connettore mini pin HDMI ..... 222	Esposizione multipla ..... 149
Contatti CPU ..... 320, 360	Esposizione posticipata ..... 256
Continuo a bassa velocità ..... 7, 46, 254	Esposizioni lunghe..... 44
Continuo ad alta velocità ..... 7, 46	Exif ..... 362
Controllo automatico ISO ..... 72	<b>F</b>
Controllo distorsione..... 305	<hr/>
Controllo distorsione auto ..... 241	Fill flash standard i-TTL per SLR digitali ..... 119, 124
Controllo flash..... 124	Filtro caldo (Effetti filtro) ..... 295
Controllo periferica (HDMI)..... 223	Filtro passa-basso ..... 329
Controllo vignettatura ..... 241	Fisheye..... 305
Coprioculare ..... 159	Flash ..... 116, 125, 128, 130
	Flash (Bilanciamento del bianco)..... 82
	Flash opzionale..... 258
	Flou (Effetti filtro) ..... 295



Fluorescenza (Bilanciamento del bianco) .	81
Focus tracking .....	60, 247
Focus Tracking + Lock-On.....	247
Formato carta (PictBridge) .....	216
Formato data.....	26, 276
Formato DX.....	52
Formato FX.....	52
Formatt. card di memoria.....	22, 272
Foto di riferimento "Dust off" .....	274
Fotografia live view.....	172
Fotogramma singolo.....	7, 46
Funzione puls. anteprema.....	266
Funzione pulsante AE-L/AF-L.....	267
Funzione pulsante Fn .....	263
Funzione pulsante Fn telec. ....	284
Fuso orario .....	26, 276
Fuso orario e data.....	26, 276
FX (36×24) 1,0 ×.....	52

## G

Gestisci Picture Control.....	106
Ghiera di selezione compensazione dell'esposizione.....	79
Ghiera di selezione modo di esposizione..	6, 30, 36
Ghiera di sensibilità ISO .....	70
Ghiera modo di scatto.....	7, 46
Ghiera tempo di posa.....	39, 40, 42
Guida .....	15

## H

HDMI.....	184, 222, 362
HDMI-CEC.....	223
Hi (sensibilità).....	71
High Dynamic Range (HDR).....	112

## I

Illuminatore AF .....	122
Illuminatore LCD.....	5, 256
Illuminazione LCD .....	256
Illuminazione punti AF .....	248
Illuminazione punto AF .....	248
Imposta Picture Control.....	100
Impostazioni predefinite .....	133, 224
Impostazioni recenti .....	317
Incidescenza (Bilanciamento del bianco).....	81
Inclinazione in alto/basso.....	282
Inclusione punti AF .....	249

Indicatore del piano focale.....	69
Indicatore della distanza di messa a fuoco	360
Indicatore di esposizione .....	43
Indicatore di messa a fuoco. 31, 32, 66, 69	
Indicatore di pronto lampo .....	121, 131
Informazioni .....	11, 188
Informazioni copyright .....	279
Informazioni di riproduzione .....	188, 232
Informazioni generali .....	195
Informazioni sul file .....	189
Informazioni sulla foto.....	188, 232
Inizia stampa (PictBridge) .....	216, 219
Innesto dell'obiettivo .....	69
Interruttore di alimentazione.....	5
Intervallo fotogrammi (Slide show) .....	234
Inverti indicatori .....	269
Istogramma .....	191, 192, 261
i-TTL .....	119, 124

## J

JPEG.....	55, 57
JPEG Basic .....	55
JPEG Fine.....	55
JPEG Normal.....	55

## L

L (grande) .....	58
Lampi flash pilota.....	259
Limite scatto continuo.....	254
Lingua (Language).....	26, 277
Live view.....	172-184
Lo (Sensibilità).....	71
Luminosità del monitor .....	273
Lunghezza focale .....	165, 322

## M

M (medio) .....	58
Manuale.....	42
Matrix .....	75
Menu di ripresa.....	235
Menu di ritocco.....	287
Menu impostazioni.....	271
Menu riproduzione.....	229
Messa a fuoco a inseguimento predittivo .	60
Messa a fuoco del mirino .....	28, 324
Messa a fuoco manuale .....	68, 183
Miniatura .....	261
Mio Menu.....	313

Mired .....	87
Mirino .....	9, 28, 324, 353
Misurazione esposimetrica .....	75
Modo area AF .....	62, 177
Modo autofocus .....	59, 175
Modo di esposizione .....	6, 30, 36
Modo di scatto .....	7, 46
Modo di scatto in sequenza .....	7, 46
Modo flash .....	125, 126
Modo messa a fuoco .....	59, 175
Monitor .....	11, 34, 172, 185, 273
Monocromatico .....	294
Monocromatico (Imposta Picture Control) 100 .....	100
Mostra foto scattata .....	187, 232
Mostra reticolo mirino .....	253
Multi-selettore .....	262
M-Up .....	7, 46, 50
M-Up per pulizia sensore .....	332

## N

Nascondi immagine .....	230
NEF (RAW) .....	55, 57, 300
Neutro (Imposta Picture Control) .....	100
Nome file .....	239
NR su esposizioni lunghe .....	242
NR su ISO elevati .....	242
Numerazione sequenza file .....	255
Numero copie (PictBridge) .....	216
Numero di foto .....	30, 364
Numero di punti AF .....	249
Numero f/ .....	320
numero f/ .....	37
Nuvoloso (Bilanciamento del bianco) ...	82

## O

Obiettivi compatibili .....	318
Obiettivo .....	24–25, 163, 283, 318
Obiettivo CPU .....	25, 318, 320
Obiettivo senza AI .....	25, 167
Obiettivo senza CPU .....	25, 163, 318
Obiettivo tipo D .....	318, 320
Obiettivo tipo E .....	318, 320
Obiettivo tipo G .....	318, 320
Ombra (Bilanciamento del bianco) .....	82
Opzioni auto bracketing .....	259
Opzioni di visualizz. in riprod. .....	232
Ora legale .....	27, 276
Ordine bracketing .....	260
Ordine di stampa (DPOF) .....	219

Orizzonte virtuale .....	182, 265, 282
Orologio .....	26, 276

## P

Paesaggio (Imposta Picture Control) ..	100
Pannello di controllo .....	8
Personalizzazione ghiera .....	267
Personalizzazioni .....	243
PictBridge .....	214, 362
Picture Control .....	100, 102
Picture Control Utility .....	109
Ponderata centrale .....	75, 250
Posa B .....	44
Posa T .....	44
<b>PRE</b> (Premisurazione manuale) .....	82, 90
Pre-flash di monitoraggio .....	130, 131
Premere il pulsante di scatto a metà corsa 33 .....	33
Premere il pulsante di scatto fino in fondo 33 .....	33
Premisurazione manuale (Bilanciamento del bianco) .....	82, 90
Press. pulsante uso ghiera .....	269
Priorità dimensione (compressione JPEG). 57 .....	57
Profondità di bit NEF (RAW) (registrazione NEF (RAW)) .....	57
Profondità di campo .....	41
Programma di esposizione .....	339
Programma flessibile .....	38
Proporzioni .....	293
Protezione delle foto .....	201
Pulisci sensore di immagine .....	329
Pulsante <b>AE-L/AF-L</b> .....	66, 77, 267
Pulsante <b>AF-ON</b> .....	60, 67, 247
Pulsante di sblocco ghiera di selezione compensazione dell'esposizione .....	79
Pulsante di sblocco ghiera di sensibilità ISO .....	70
Pulsante di sblocco ghiera tempo di posa. 39, 42 .....	39, 42
Pulsante di scatto .....	31, 33, 66, 77, 131
Pulsante di scatto AE-L .....	251
Pulsante modo AF .....	60, 63, 175, 178
Pulsante OK .....	261
Punto AF .....	31, 62, 64, 69, 177, 248, 249

## Q

Qualità dell'immagine .....	55
Qualità ottimale (compressione JPEG) .	57



**R**

Raddrizzamento.....	304
Registrazione NEF (RAW).....	57
Regol. facil. tempo di posa.....	270
Regolaz. fine esposimetro.....	250
Regolazione della messa a fuoco del mirino.....	28
Regolazione fine AF.....	283
Regolazione fine del bilanciamento del bianco.....	84
Reset.....	133, 236, 245
Reset a due pulsanti.....	133
Retroilluminazione.....	256
RGB.....	191, 240
Ricarica della batteria.....	18
Ridimensiona.....	302
Riduzione dello sfarfallio.....	276
Riduzione disturbo.....	242
Riduzione occhi rossi.....	125
Riduzione occhi rossi con sincro su tempi lenti.....	125
Riferimento della distanza di messa a fuoco.....	360
Riferimento di innesto obiettivo.....	360
Rifila.....	293
Rimozione dell'obiettivo.....	25
Rimuovi voci (Mio Menu).....	315
Riprese intervallate.....	156
Ripristino delle impostazioni predefinite ..	133, 224, 236, 245
Riproduzione.....	34, 185
Riproduzione a pieno formato.....	185
Riproduzione calendario.....	197
Riproduzione miniature.....	196
Risoluzione output (HDMI).....	223
Ritaglio (PictBridge).....	216
Ritaglio DX auto.....	52, 53
Ritardo autosp. monitor.....	253
Ritocco rapido.....	304
Ritratto (Imposta Picture Control).....	100
Rotazione.....	265, 282
Rotazione auto immagine.....	277
Ruota foto verticali.....	233
<b>S</b>	
S (piccolo).....	58
Salva impostazioni.....	280
Salva/carica impostazioni.....	280
Satura blu (Effetti filtro).....	295
Satura rosso (Effetti filtro).....	295
Satura verde (Effetti filtro).....	295
Saturo (Imposta Picture Control).....	100
Scatto discreto.....	7, 46
Scegli area immagine.....	52, 53
Segnale acustico.....	253
Selettore del modo di messa a fuoco.....	25, 68, 360
Selettore di misurazione.....	76
Selettore modo di messa a fuoco ..	59, 68, 175, 183
Selezione data.....	206, 217, 230
Selezione colore.....	309
Selezione di stampa.....	217
Selezione priorità AF-C.....	246
Selezione priorità AF-S.....	246
Sensibilità.....	70, 72
Sensibilità ISO.....	70, 72
Sensibilità massima.....	73
Sensore RGB a 2016 pixel.....	354, 355
Senza compressione (tipo).....	57
Seppia (Monocromatico).....	294
Sequenza.....	153, 254
Set impostaz. menu di ripresa.....	236
Set personalizzazioni.....	245
Sincro FP automatico a tempi rapidi ..	119, 257
Sincro su tempi lenti.....	125
Sincro sulla prima tendina.....	125
Sincro sulla seconda tendina.....	125
Sistema di illuminazione creativa.....	118
Skylight (Effetti filtro).....	295
Slide show.....	234
Slitta accessori.....	116
Sole diretto (Bilanciamento del bianco).....	81
Solo AE (Opzioni auto bracketing).....	136, 259
Solo flash (Opzioni auto bracketing) ..	136, 259
Sovrapposizione immagini.....	297
Spazio colore.....	240
Specchio.....	50, 332
Spot.....	75
sRGB.....	240
Stampa.....	214
Stampa (DPOF).....	217
Stampa indice.....	217
Standard (Imposta Picture Control).....	100



**T**

---

Tappo corpo .....	324
Tappo dell'obiettivo .....	360
Telecomando .....	44, 325
Telemetro elettronico .....	69
Televisore .....	222
Temperatura di colore .....	82, 83, 88
Temperatura di colore (Bilanciamento del bianco) .....	82, 88
Tempo di posa .....	39, 40, 42
Tempo di posa flash .....	258
Tempo di posa minimo.....	73
Tempo sincro flash.....	127, 257
Terminale accessori .....	170, 325
Terminale sincro .....	117
Terminale sincro flash .....	117
TIFF .....	55
Timer .....	48, 156
Timer di standby.....	33, 170, 251
Tipo (Registrazione NEF (RAW)) .....	57
Tracking 3D.....	62, 63, 64
Treppiedi .....	3

**U**

---

Unità GPS.....	170, 325
UTC .....	26, 171, 194

**V**

---

Vel. scatto modo seq. CL.....	254
Versione firmware.....	286
ViewNX 2 56, 109, 208, 211, 240, 277–279	
Viraggio ciano (Monocromatico) .....	294
Visualizza suggerimenti.....	254
Visualizzazione informazioni .....	11, 256

**W**

---

WB.....	81, 141
---------	---------

**Z**

---

Zoom in riproduzione .....	199
----------------------------	-----



# Termini di garanzia - Nikon

## European Service Warranty

Gentile Cliente Nikon,

Grazie per aver acquistato un prodotto Nikon. Se il prodotto Nikon acquistato richiedesse un intervento in garanzia, contatti il rivenditore o un membro della rete di assistenza europea autorizzata nell'area di vendita di Nikon Europe BV (Europa/Africa e Russia).

Per evitare ulteriori inconvenienti, consigliamo di leggere attentamente il manuale dell'utente prima di contattare il rivenditore o la rete di assistenza autorizzata.

Le apparecchiature Nikon sono garantite contro eventuali difetti di fabbricazione per un anno, a decorrere dalla data in cui è stato effettuato l'acquisto. Se durante il periodo di garanzia il prodotto risultasse difettoso a causa dei materiali utilizzati o per difetti di fabbricazione, la rete di assistenza autorizzata nell'area di vendita di Nikon Europe BV riparerà il prodotto, senza alcuna spesa per manodopera e ricambi, conformemente alle condizioni indicate di seguito. Nikon si riserva il diritto (a propria discrezione) di sostituire o riparare il prodotto.

1. La presente garanzia è valida solo su presentazione della scheda di garanzia debitamente compilata, e della fattura fiscale o ricevuta di acquisto indicanti la data in cui è stato effettuato l'acquisto, il tipo di prodotto e il nome del rivenditore; il tutto va presentato assieme al prodotto stesso. La Nikon si riserva il diritto di rifiutare il servizio di manutenzione gratuita per i prodotti ancora coperti da garanzia, se detti documenti non vengono presentati, o se le informazioni in essi contenute sono incomplete o illeggibili.
2. La presente garanzia non copre i seguenti casi:
  - manutenzione necessaria, riparazioni o sostituzioni di componenti dovuti al normale deterioramento nel tempo.
  - modifiche per l'adattamento del prodotto ad uno scopo diverso da quello originario, come indicato nei manuali per l'utente, senza il consenso scritto della Nikon.



- costi relativi ai trasporti e a tutti i rischi di trasporto riguardanti direttamente o indirettamente la garanzia del prodotto.
  - qualsiasi danno risultante da modifiche di vario tipo apportate al prodotto, senza il consenso scritto della Nikon, allo scopo di adattare il prodotto agli standard tecnici locali o nazionali in vigore in paesi diversi da quelli per cui il prodotto è stato originariamente costruito o destinato.
3. La presente garanzia non è applicabile nei seguenti casi:
- danni causati da un uso improprio del prodotto, comprendente (ma non limitato a) l'uso del prodotto per scopi diversi da quelli previsti dalla Nikon, negligenza rispetto alle regole d'uso e manutenzione contenute nel manuale di istruzioni, e trasgressione degli standard di sicurezza in vigore nel paese in cui questo prodotto viene installato e utilizzato.
  - danni causati da incidenti comprendenti (ma non limitati a) la presenza di fulmini, acqua, incendi, cattivo uso o negligenza.
  - alterazione, cancellazione, rimozione del modello o del numero di serie del prodotto, o impossibilità di leggerli per intero.
  - danni risultanti da riparazioni o modifiche effettuate da individui, organizzazioni o società non autorizzati.
  - presenza di difetti nei sistemi in cui questo prodotto viene integrato o con i quali viene utilizzato.
4. Questa garanzia di manutenzione tecnica non influisce sui diritti del consumatore previsti dalla legge nazionale in vigore, né sui diritti del consumatore nei confronti del rivenditore e del suo contratto di vendita/acquisto col rivenditore.

**Avviso:** È possibile consultare on line l'elenco dei centri di assistenza Nikon all'indirizzo (URL = <http://www.europe-nikon.com/service/>).



È severamente vietata la riproduzione parziale o totale di questo manuale (tranne la breve citazione negli articoli o nelle rassegne critiche) senza autorizzazione scritta da NIKON CORPORATION.

### **Assistenza clienti Nikon**

Visitando il sito Web sotto indicato è possibile registrare la fotocamera e mantenersi aggiornati sulle ultime informazioni relative al prodotto. Dal sito è possibile consultare le risposte alle domande frequenti (FAQ) degli utenti e contattarci per richiedere assistenza tecnica.

<http://www.europe-nikon.com/support>