

# RÖMER KING TS plus



F

## Mode d'emploi

Nous sommes heureux que notre RÖMER KING TS plus puisse accompagner votre enfant en toute sécurité pendant un nouveau chapitre de sa vie.

Pour protéger efficacement votre enfant, le RÖMER KING TS plus doit impérativement être utilisé et installé de la manière décrite dans le présent mode d'emploi.

Pour toute question complémentaire, n'hésitez pas à nous contacter.

BRITAX RÖMER  
Kindersicherheit GmbH

## Table des matières

1. Habilitation .....	3
2. Utilisation dans le véhicule .....	3
3. Montage dans le véhicule .....	5
3.1 Montage du siège auto .....	7
3.2 Démontage du siège auto .....	11
3.3 Comment savoir si le siège auto est bien monté .....	11
4. Protection de votre enfant .....	13
4.1 Adaptation des bretelles .....	13
4.2 Desserrage des sangles .....	15
4.3 Mise en place de la ceinture de votre enfant .....	15
4.4 Serrage des sangles .....	17
4.5 Voici comment votre enfant est bien protégé .....	19
5. Position de couchage du siège auto .....	19
6. Consignes d'entretien .....	19
6.1 Entretien du fermoir de ceinture .....	21
6.2 Nettoyage .....	25
6.3 Retrait de la housse .....	27
6.4 Démontage des sangles .....	29
6.5 Montage des sangles .....	29
6.6 Remise en place de la housse .....	31
7. Remarques relatives à l'élimination .....	33
8. Sièges ultérieurs .....	33
9. 2 ans de garantie .....	33
10. Carte de garantie / Procès-verbal de remise .....	37

NL

## Gebruiksaanwijzing

Gefeliciteerd met de aankoop van de RÖMER KING TS plus: de juiste keuze om uw kind tijdens deze fase in diens leven veilig mee te vervoeren.

De RÖMER KING TS plus moet voor een juiste bescherming van uw kind precies zo worden gebruikt en ingebouwd als in deze gebruiksaanwijzing beschreven.

Wanneer u nog vragen hebt over het gebruik kunt u contact met ons opnemen.

BRITAX RÖMER  
Kindersicherheit GmbH

## Inhoud

1. Conformiteit .....	4
2. Gebruik in de auto .....	4
3. Inbouw in de auto .....	6
3.1 Inbouw van het autokinderzitje .....	8
3.2 Uitbouw van het autokinderzitje .....	12
3.3 Zo is het autokinderzitje juist ingebouwd .....	12
4. Uw kind vastzetten .....	14
4.1 De schoudergordels afstellen .....	14
4.2 De gordels losser maken .....	16
4.3 De gordel bij uw kind omdoen .....	16
4.4 De gordel strakker maken .....	18
4.5 Zo is uw kind juist vastgezet .....	20
5. Ruststand van het autokinderzitje .....	20
6. Onderhoudshandleiding .....	20
6.1 Het gordelslot onderhouden .....	22
6.2 Reiniging .....	26
6.3 De bekleding verwijderen .....	28
6.4 Uitbouw van de gordels .....	30
6.5 Inbouw van de gordels .....	30
6.6 De bekleding bevestigen .....	32
7. Instructies voor de afvoer .....	34
8. Zitjes voor grotere kinderen .....	34
9. 2 jaar garantie .....	34
10. Garantiekaart/overdrachtscontrole .....	38

GB

## User instructions

We are pleased that our RÖMER KING TS plus may accompany your child safely through a new stage of his or her life.

In order to protect your child correctly, the RÖMER KING TS plus must always be used and installed as described in these instructions.

If you have any further questions regarding its use, please feel free to contact us.

BRITAX RÖMER  
Kindersicherheit GmbH

## Contents

1. Suitability .....	4
2. Use in the vehicle .....	4
3. Installation in the vehicle .....	6
3.1 Installing the child safety seat .....	8
3.2 Removing the child safety seat .....	12
3.3 Checklist to ensure that the child safety seat is installed correctly .....	12
4. Securing your child .....	14
4.1 Adjusting the shoulder straps .....	14
4.2 Loosening the harness .....	16
4.3 Securing your child .....	16
4.4 Tightening the harness .....	18
4.5 Checklist to ensure that your child is buckled up correctly .....	20
5. Reclining position of the child safety seat .....	20
6. Care instructions .....	20
6.1 Care for the harness buckle .....	22
6.2 Cleaning .....	26
6.3 Removing the cover .....	28
6.4 Removing the harness .....	30
6.5 Installing the harness .....	30
6.6 Re-fitting the cover .....	32
7. Notes regarding disposal .....	34
8. Next child safety seat .....	34
9. 2-year warranty .....	34
10. Warranty Card / Transfer Check .....	39

F

NL

GB

## 1. Habilitation

### Homologation

RÖMER Siège auto	Vérification et homologation selon ECE* R 44/03	
	Groupe	Poids
KING TS plus	I	9 à 18 kg

\*ECE = norme européenne pour les équipements de sécurité

- Le siège auto est conçu, contrôlé et homologué conformément aux exigences de la norme européenne pour les équipements de sécurité pour enfants (ECE R 44/03). Le signe de contrôle E (dans un cercle) et le numéro d'homologation se trouvent sur l'étiquette d'homologation (autocollant sur le siège auto).
- Le siège auto perd son homologation dès que vous réalisez des modifications. Toute modification doit exclusivement être réalisée par le fabricant

## 2. Utilisation dans le véhicule

Voici comment vous pouvez utiliser le siège auto :

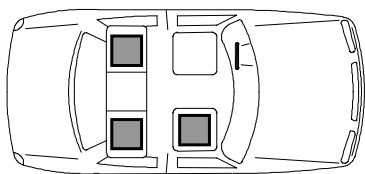

dans le sens de la marche	oui
dans le sens contraire de la marche	non 1)
avec ceinture à 2 points	non
avec ceinture à 3 points 2)	oui
sur le siège du passager	oui 3)
sur les sièges arrière latéraux	oui
sur le siège arrière central (avec ceinture à 3 points)	oui 4)

(Veuillez respecter les directives en vigueur dans votre pays)

- 1) L'utilisation sur un siège dirigé dos à la route (p.ex. van, minibus) n'est autorisée que si celui-ci convient également au transport d'adultes. Ce siège ne doit pas être protégé par un airbag.
- 2) La ceinture doit être homologuée selon ECE R 16 (ou une norme comparable) ce qui est par exemple signalé par la lettre "E", "e" insérée dans un cercle et figurant sur l'étiquette de contrôle.
- 3) Avec un airbag frontal : reculer le siège le plus possible. Le cas échéant, respectez les consignes contenues dans le manuel de votre véhicule.
- 4) Utilisation impossible lorsqu'il n'existe qu'une ceinture à 2 points.

## 1. Conformiteit

### Goedkeuring

RÖMER autokinderzitje	Controle en goedkeuring conform ECE* R 44/03	
	Groep	Lichaamsgewicht
KING TS plus	I	9 tot 18 kg

\*ECE = Europese norm voor veiligheidsuitrusting

- Het autokinderzitje is ontworpen, gecontroleerd en goedgekeurd overeenkomstig de vereisten van de Europese norm voor veiligheidsvoorzieningen voor kinderen (ECE R 44/03). Het keurmerk E (in een rondje) en het goedkeuringsnummer bevinden zich op het goedkeuringslabel (sticker op het autokinderzitje).
- De goedkeuring vervalt zodra er wijzigingen in het autokinderzitje worden aangebracht. Wijzigingen mogen alleen door de fabrikant worden uitgevoerd.

## 2. Gebruik in de auto

Het autokinderzitje kan als volgt worden gebruikt:

in de rijrichting	ja
tegen de rijrichting in	nee 1)
met tweepuntsgordel	nee
met driepuntsgordel 2)	ja
op de passagiersstoel	ja 3)
op de buitenste zitplaatsen achterbank	ja
op de middelste zitplaatsen achterbank (met driepuntsgordel)	ja 4)

(Houd u aan de in uw land geldende voorschriften.)

- 1) Het gebruik is alleen toegestaan op een achterwaarts gerichte zitplaats (bijv. bus, minibus) die ook voor het vervoer van volwassenen is toegestaan. Er mag geen airbag voor deze zitplaats voorzien zijn.
- 2) De autogordel dient overeenkomstig ECE R 16 (of een vergelijkbare norm) goedgekeurd te zijn. Dit is bijv. herkenbaar aan de omcirkelde "E", "e" op het controlelabel van de autogordel.
- 3) bij voorairbag: ver naar achteren schuiven, of houd u aan de instructies in het handboek van uw auto.
- 4) Het zitje kan niet worden gebruikt als er alleen een tweepuntsgordel aanwezig is.

## 1. Suitability

### Certification

RÖMER Child safety seat	Tested and certified according to ECE* R 44/03	
	Group	Body weight
KING TS plus	I	9 to 18 kg

\*ECE = European Standard for Safety Equipment

- The child safety seat has been designed, tested and certified to the requirements of the European Standard for Child Safety Equipment (ECE R 44/03). The seal of approval E (in a circle) and the approval number are located on the approval label (sticker on the child safety seat).
- This approval shall be invalidated if you make any modifications to the child safety seat. No modifications may be made to the child safety seat other than by the manufacturer.

## 2. Use in the vehicle

This is how you can use your child safety seat:

forward facing	yes
rearward facing	no 1)
with 2-point belt	no
with 3-point belt 2)	yes
on front passenger seat	yes 3)
on outer rear seat	yes
on centre rear seat (with 3-point belt)	yes 4)

(Please observe the relevant regulations in your country)

- 1) Use is permitted on a rearward-facing vehicle seat (e.g. in a van or minibus) only if the vehicle seat is also approved for use by adults. The seat may not be in the area of effect of an airbag.
- 2) The safety belt must be approved to ECE R 16 or a comparable standard (see test label on belt with an "E" or "e" in a circle).
- 3) If there is a front airbag: slide back all the way or nearly so, observe any instructions in vehicle owner's manual.
- 4) Cannot be used if the vehicle seat is equipped with only a 2-point belt.

### 3. Montage dans le véhicule

#### Pour protéger tous les passagers

En cas de freinage d'urgence ou d'accident, les objets et personnes non attachés risquent de blesser d'autres passagers. Veuillez donc toujours veiller à ce que...

- les dossiers des sièges de voiture soient verrouillés (enclenchez par exemple le banc arrière rabattable),
- tous les objets lourds ou à bords vifs (par exemple sur la lunette arrière) soient bien fixés,
- toutes les personnes aient mis leur ceinture,
- le siège auto soit toujours fixé dans la voiture même si aucun enfant ne l'occupe.

#### Pour protéger votre véhicule

- Sur certaines housses de siège de véhicule recouvertes d'une matière délicate (velours, cuir, etc.), l'utilisation de sièges auto risque de laisser des traces. Pour éviter cela, vous pouvez mettre en dessous une couverture ou une serviette, par exemple.

### 3. Inbouw in de auto

#### Houd u ter bescherming van alle passagiers aan het volgende

Bij een noodstop of een ongeval kunnen niet vastgezette voorwerpen of personen andere passagiers verwonden. Zorg er daarom altijd voor dat...

- de rugleuningen van de zitplaatsen zijn vastgezet (bijv. de neerklapbare rugleuning van de achterbank),
- alle zware of scherpe voorwerpen in de auto (bijv. op de hoedenplank) zijn vastgezet,
- alle personen in de auto de gordel om hebben,
- het kindersitje in de auto is vastgezet, ook als er geen kind wordt vervoerd.

#### Houd u ter bescherming van de auto aan het volgende

- Bepaalde materialen autostoelbekleding (bijv. velours, leer, etc) kunnen tekenen van slijtage gaan vertonen door gebruik van het autokindersitje. Dit kan worden voorkomen door bijvoorbeeld een deken of handdoek onder het zitje te leggen.

### 3. Installation in the vehicle

#### For the protection of all vehicle occupants

In the case of an emergency stop or an accident unsecured persons or objects may cause injury to other vehicle occupants. Please always check that...

- the backrests of the vehicle seats are locked (i.e. that a foldable rear seat bench latch is engaged).
- all heavy or sharp-edged objects in the vehicle (e.g. on the parcel shelf) are secured.
- all persons in the vehicle have their seat belts fastened.
- the child safety seat is always secured when it is in the vehicle, even if no child is being transported.

#### To protect your vehicle

- Some vehicle seat covers of sensitive materials (e.g. velour, leather, etc.) may develop wear marks when child seats are used. This can be avoided by placing a blanket or towel under the child seat.

### 3.1 Montage du siège auto

Comment fixer votre siège auto au moyen de la ceinture à 3 points de votre voiture :

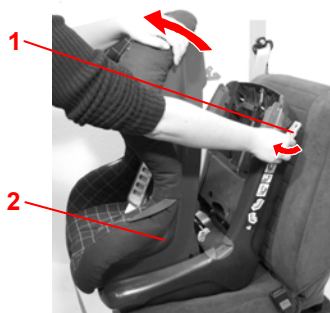

- ✧ Placez la coque du siège **2** en position d'assise verticale (voir 5.).
- ✧ Placez sur le siège auto sur le siège du véhicule en l'orientant vers la route.
- ✧ Poussez le levier de déverrouillage gris **1** vers le haut et basculez la coque **2** vers l'avant jusqu'à ce qu'elle s'enclenche correctement.

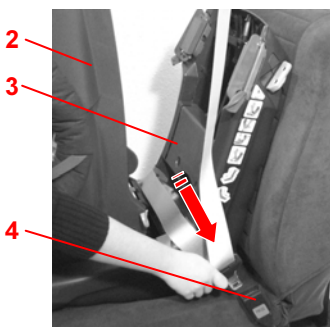

- ✧ Sortez la ceinture en tirant et passez-la entre la coque **2** et la partie inférieure du siège **3**.
- ✧ Enclenchez la languette dans le fermoir de la ceinture **4** du véhicule.  
CLIC !

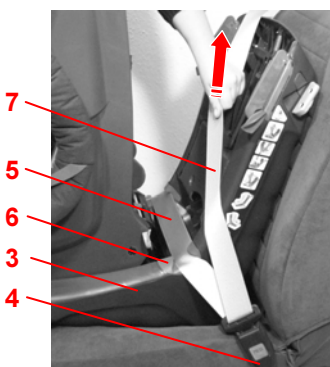

- ✧ Introduisez la sangle ventrale **5** dans les guides de sangle rouge vif **6** situés des deux côtés de la partie inférieure du siège **3**.  
**Attention !** Ne pas torsader la sangle.
- ✧ Tendez la sangle ventrale **5**, en tirant sur la sangle diagonale **7**.  
**Attention !** Le fermoir de la ceinture du véhicule **4** ne doit en aucun cas se trouver dans les guides de sangle **6**.

### 3.1 Inbouw van het autokinderzitje

Het kinderzitje kan als volgt met de driepuntsgordel van de auto worden vastgezet:

- ✧ Zet de zitkuip **2** rechtop (zie 5.).
- ✧ Zet het autokinderzitje in de rijrichting op de autostoel.
- ✧ Trek de grijze ontgrendelhevel **1** naar boven en kantel de zitkuip **2** naar voren totdat deze op zijn plaats klikt.

- ✧ Trek de autogordel uit en leid deze tussen de zitkuip **2** en het onderstel van de zitting **3** door.
- ✧ Klik de gesp in het slot **4** van de autogordel vast.  
KLIK!

- ✧ Leid het heupgedeelte van de gordel **5** door de lichtrode gordelgeleiders **6** aan beide zijden van het onderstel van de zitting **3**.  
**Voorzichtig!** Draai de gordel niet.
- ✧ Trek het heupgedeelte **5** van de gordel strak door aan het schoudergedeelte **7** van de gordel te trekken.  
**Voorzichtig!** Het slot van de autogordel **4** mag in geen geval in de gordelgeleider **6** liggen.

### 3.1 Installing the child safety seat

To secure the child seat using the 3-point belt of your vehicle proceed as follows:

- ✧ Adjust the seat shell **2** to the upright seating position (see 5.).
- ✧ Place the child safety seat facing forward on the vehicle seat (in the direction of travel).
- ✧ Pull up on the grey release handle **1** and tip the seat shell **2** forward until it latches.
- ✧ Pull out the vehicle seat belt and place it between the seat shell **2** and the seat base **3**.
- ✧ Engage the buckle tongue in the vehicle seat buckle **4** with an audible CLICK!
- ✧ Place the lap belt section **5** in the light red belt guides **6** on both sides of the seat base **3**.  
**Caution!** Do not twist the belt.
- ✧ Tighten the lap belt section **5** by pulling the diagonal belt section **7**.  
**Caution!** The buckle **4** of the vehicle seat belt must not be positioned in the belt guide **6**.

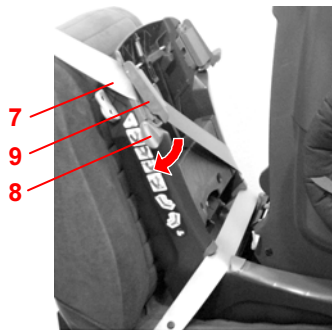

**F**

- ✎ Faites basculer vers le bas le levier de verrouillage 8 de l'attache de la sangle rouge foncé 9 se trouvant en regard du fermoir de la ceinture du véhicule 4.
  - ✎ Placez la sangle diagonale 7 dans l'attache 9.
- Attention !** Ne pas torsader la sangle.

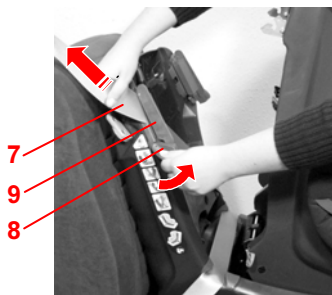

- ✎ Tirez fermement sur la sangle diagonale 7 et, simultanément, poussez le levier de verrouillage 8 vers le haut jusqu'à ce qu'il s'enclenche.
- Attention !** La sangle diagonale 7 ne peut être attachée qu'avec le fermoir 9 situé en regard de la ceinture du véhicule 4.

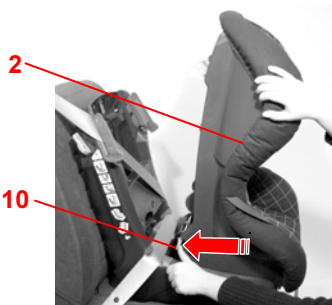

- ✎ Basculez complètement la coque du siège 2 vers l'avant et retenez-la 2.
- ✎ Repoussez la touche grise du dispositif de serrage 10 vers l'arrière jusqu'à ce qu'elle se désengage de la coque 2.

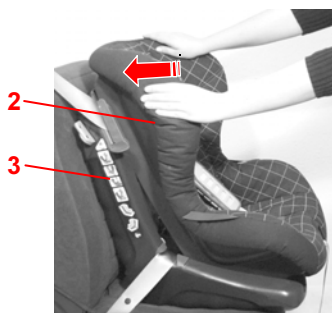

- ✎ Basculez la coque 2 vers l'arrière.
- Attention !** Retirez la main du dispositif de serrage. Celui-ci fonctionne désormais de manière autonome.
- ✎ Appuyez la coque 2 contre la partie inférieure du siège 3 jusqu'à ce qu'elle s'enclenche correctement.
- Attention !** La coque 2 doit s'enclencher des deux côtés. Tirez sur la partie supérieure de la coque 2 afin de vérifier que celle-ci est correctement fixée.

**NL**

- ✎ Draai de klemhendel 8, op de donkerrode gordelklem 9, tegenover het slot van de autogordel 4, omlaag.
  - ✎ Leg het schoudergedeelte 7 van de gordel in de gordelklem 9.
- Voorzichtig!** Draai de gordel niet.

- ✎ Trek stevig aan het schoudergedeelte 7 van de gordel en draai tegelijkertijd de klemhendel 8 naar boven totdat deze op zijn plaats klikt.
- Voorzichtig!** Het schoudergedeelte 7 van de gordel mag alleen met de gordelklem 9 tegenover het slot van de autogordel 4 worden vastgeklemd.

- ✎ Kantel de zitkuip 2 geheel naar voren en houd de zitkuip 2 vast.
- ✎ Druk de spanklep door middel van de grijze knop 10 naar achteren totdat deze loskomt van de zitkuip 2.

- ✎ Kantel de zitkuip 2 naar achteren.
- Voorzichtig!** Haal uw hand uit het spanmechanisme; dit werkt nu vanzelf.
- ✎ Druk de zitkuip 2 tegen het onderstel van de zitting 3 tot deze op zijn plaats klikt.
- Voorzichtig!** De zitkuip 2 moet aan beide zijden vastklikken. Trek aan de bovenzijde van de zitkuip 2 om te controleren of deze vastzit.

**GB**

- ✎ Press down the clamping lever 8, corresponding to the dark red belt clamp 9 on the opposite side from the vehicle seat belt buckle 4.
  - ✎ Insert the diagonal seat belt section 7 into the belt clamp 9.
- Caution!** Do not twist the belt.

- ✎ Pull firmly on the diagonal seat belt section 7, at the same time pulling up on the clamping lever 8 until it engages.
- Caution!** The diagonal seat belt section 7 may only be clamped using the belt clamp 9 on the opposite side from the vehicle seat belt buckle 4.

- ✎ Tip the seat shell 2 all the way forward and hold the seat shell 2 in place.
- ✎ Press the clamping flap on the grey button 10 backward until it sticks out of the seat shell 2.

- ✎ Tip the seat shell 2 backward.
- Caution!** Remove your hands from the clamping mechanism, as it now operates automatically.
- ✎ Push the seat shell 2 against the seat base 3 until it engages.
- Caution!** The seat shell 2 must engage on both sides. Pull up on the seat shell 2 to ensure that it is engaged.

**F**

**NL**

**GB**

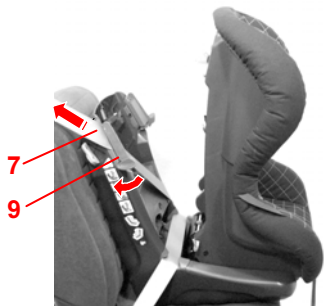

F

### 3.2 Démontage du siège auto

- ✧ Ouvrez le siège auto (voir 3.1).
- ✧ Détachez la ceinture du véhicule **4**.
- ✧ Retirez la sangle diagonale **7** de l'attache **9** en tirant brièvement dessus.
- ✧ Ouvrez à présent l'attache de la sangle **9**.
- ✧ Retirez la ceinture du véhicule des guides.
- ✧ Refermez le siège auto (voir 3.1).

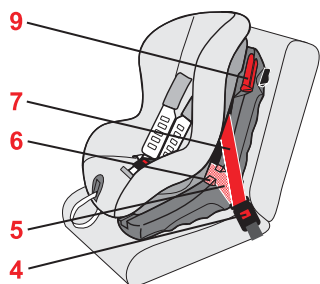

### 3.3 Comment savoir si le siège auto est bien monté



Vérifiez, pour la protection de votre enfant, que...

- le siège auto est bien fixé dans le véhicule,
  - la ceinture du véhicule est bien tendue et n'est pas torsadée,
  - la sangle ventrale **5** traverse bien les deux guides rouge vif **6**,
  - la sangle diagonale **7** n'est attachée qu'avec le fermoir rouge foncé **9** situé en regard de la ceinture du véhicule **4**,
  - la coquille **2** est enclenchée des deux côtés de la partie inférieure du siège **3**,
- 
- la languette et le fermoir de la ceinture du véhicule **4** ne se trouvent **pas** dans les guides **6** du siège auto.

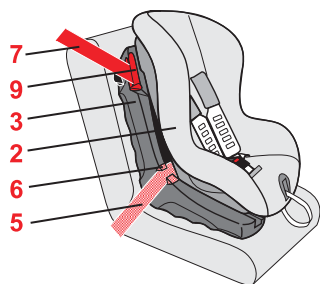

NL

### 3.2 Uitbouw van het autokinderzitje

- ✧ Open het kindertzitje (zie 3.1).
- ✧ Open het slot van de autogordel **4**.
- ✧ Trek het schoudergedeelte **7** van de gordel met een korte ruk uit de gordelklem **9**.
- ✧ Open nu de gordelklem **9**.
- ✧ Haal de autogordel uit de gordelgeleiders.
- ✧ Sluit het kindertzitje (zie 3.1).

### 3.3 Zo is het autokinderzitje juist ingebouwd



Controleer voor de veiligheid van uw kind of...

- het autokinderzitje stevig in de auto is ingebouwd,
  - de autogordel strak is gespannen en niet is gedraaid,
  - het heupgedeelte **5** van de gordel door de twee lichtrode gordelgeleiders **6** loopt,
  - het schoudergedeelte **7** van de gordel alleen met de donkerrode gordelklem **9** tegenover het slot van de autogordel **4** is vastgeklemd,
  - de zitkuip **2** aan beide zijden van het onderstel van de zitting **3** is vastgeklikt,
- 
- de gesp en het slot **4** van de autogordel **niet** in de gordelgeleiders **6** van het autokinderzitje liggen.

GB

### 3.2 Removing the child safety seat

- ✧ Open the child seat (see 3.1).
- ✧ Release the vehicle seat buckle **4**.
- ✧ Give the diagonal belt section **7** a brief jerk to pull it out of the belt clamp **9**.
- ✧ Open the belt clamp **9**.
- ✧ Remove the vehicle seat belt from the belt guides.
- ✧ Close the child seat (see 3.1).

### 3.3 Checklist to ensure that your child safety seat is installed correctly



For the safety of your child, please check that...

- the child safety seat is securely fastened in the vehicle,
  - the vehicle seat belt is tightened up and not twisted,
  - the lap belt section **5** runs through both light red belt guides **6**,
  - the diagonal seat belt section **7** is only clamped using the dark red belt clamp **9** on the opposite side from the vehicle seat belt buckle **4**,
  - the seat shell **2** is engaged with the seat base **3** on both sides,
- 
- **neither** the buckle tongue **nor** the belt buckle **4** of the vehicle seat belt is positioned in the belt guides **6** of the child safety seat.

F

NL

GB

## 4. Protection de votre enfant

### Pour protéger votre enfant

- Les principes suivants sont à respecter : Plus la ceinture est proche du corps de votre enfant, plus celui-ci est en sécurité.
- Ne laissez pas votre enfant dans le siège auto dans la voiture sans surveillance.
- Utilisation sur le siège arrière : Avancez le siège avant de manière à ce que les pieds de votre enfant ne touchent pas le dossier de celui-ci (risques de blessures).
- Les parties en matière plastique du siège auto se réchauffent en plein soleil. **Attention !** Votre enfant risque de se brûler. Protégez le siège auto des rayons du soleil lorsque vous ne l'utilisez pas.
- Ne faites monter ou descendre votre enfant que du côté du trottoir.
- Lors des longs trajets, ménagez des pauses afin que votre enfant puisse se dégourdir les jambes.

### 4.1 Adaptation des bretelles

Les bretelles bien adaptées assurent que votre enfant est efficacement maintenu dans le siège auto.

Les bretelles **11** doivent se trouver à la hauteur des épaules de votre enfant ou un peu au-dessus.



## 4. Uw kind vastzetten

### Houd u ter bescherming van uw kind aan het volgende

- In principe geldt: Hoe beter de gordel op het lichaam van uw kind aansluit, hoe groter de veiligheid.
- Laat uw kind nooit zonder toezicht in het kinderzitje in de auto achter.
- Gebruik op de achterbank: Plaats de voorstoel zo ver naar voren, dat de voeten van uw kind de rugleuning van de voorstoel niet raken (letselgevaar).
- De kunststofdelen van het kinderzitje worden heet in de zon. **Voorzichtig!** Uw kind kan zich hieraan branden. Bescherm het kinderzitje, wanneer dit tijdelijk niet wordt gebruikt, tegen intensieve zonnestraling.
- Laat uw kind alleen in- en uitstappen aan de zijde van het trottoir.
- Houd tijdens lange ritten regelmatig pauzes zodat uw kind de benen kan strekken.

### 4.1 De schoudergordels afstellen

Juist afgestelde schoudergordels zorgen voor een optimale ondersteuning van uw kind in het autokinderzitje.

De schoudergordels **11** moeten op schouderhoogte van het kind of iets daarboven lopen.

## 4. Securing your child

### For the protection of your child

- As a general rule: The more snugly the harness fits over your child's body, the safer your child will be.
- Please do not leave your child unattended in the child safety seat in the vehicle.
- Installation on the rear seat: Move the front seat forward far enough that you child's feet cannot hit the back rest of the front seat (to prevent risk of injury).
- The plastic parts of the child safety seat can heat up in the sun, **Caution!** Your child may get burnt. Protect the child seat against intensive solar radiation when it is not actually in use.
- Allow your child to enter and exit the vehicle only on the side away from traffic.
- Make stops during longer journeys to give your child an opportunity to run about and play.

### 4.1 Adjusting the shoulder straps

Correctly adjusted shoulder straps ensure optimal protection for your child in the safety seat.

The shoulder straps **11** must lie at your child's shoulder level or slightly above.

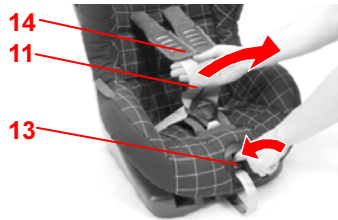
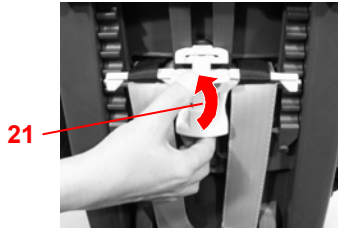
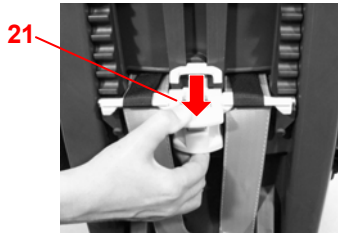

F

Voici comment adapter la hauteur des bretelles à la taille de votre enfant :

- ✧ Desserrez les sangles autant que possible (voir 4.2).
- ✧ Ouvrez le siège auto (voir 3.1).
- ✧ Appuyez sur la touche de réglage en hauteur des bretelles **21** et faites-le basculer vers l'avant.
- ✧ Faites glisser le système de réglage **21** à la bonne hauteur et enclenchez-le alors dans son logement.
- ✧ Resserrez les sangles (voir 4.4).

#### 4.2 Desserrage des sangles

- ✧ Appuyez sur la touche de réglage **13** et tirez les deux bretelles **11** en même temps vers l'avant.
- Attention !** Ne tirez pas sur les épaulières **14**.

#### 4.3 Mise en place de la ceinture de votre enfant

- ✧ Desserrez les bretelles (voir 4.2).
- ✧ Ouvrez le fermoir de la ceinture **15** (appuyez sur la touche rouge).
- ✧ Raccrochez les languettes **16** dans les éléments en caoutchouc **25**.
- ✧ Placez votre enfant dans le siège auto.

NL

De hoogte van de schoudergordels kan als volgt aan de lichaamsgrootte van het kind worden aangepast:

- ✧ Maak de gordels zo ver mogelijk los (zie 4.2).
- ✧ Open het kinderzitje (zie 3.1).
- ✧ Druk op de knop van de gordelhoogteverstelling **21** en kantel deze naar voren.
- ✧ Schuif de gordelhoogteverstelling **21** op de juiste hoogte voor de schoudergordels en klik deze vast.
- ✧ Trek de gordels aan (zie 4.4).
- ✧ Sluit het kinderzitje (zie 3.1).

#### 4.2 De gordels losser maken

- ✧ Druk op de verstelknop **13** en trek de beide schoudergordels **11** tegelijkertijd naar voren.
- Voorzichtig!** Trek niet aan de schouderkussentjes **14**.

#### 4.3 Uw kind vastzetten

- ✧ Maak de schoudergordels wat losser (zie 4.2).
- ✧ Open het gordelslot **15** (druk op de rode knop).
- ✧ Hang de gespdelen **16** in de elastieken **25**.
- ✧ Plaats uw kind in het autokinderzitje.

GB

To adjust the height of the shoulder straps to fit your child:

- ✧ Loosen the harness straps as far as possible (see 4.2).
- ✧ Open the child seat (see 3.1)
- ✧ Press the button for the shoulder strap adjuster **21** and tilt it forward.
- ✧ Slide the shoulder strap adjuster **21** until the shoulder straps are at the correct height and re-engage.
- ✧ Tighten the harness straps (see 4.4).
- ✧ Close the child seat (see 3.1)

#### 4.2 Loosening the harness

- ✧ Press the adjustment button **13** and at the same time pull both shoulder straps **11** forward.
- Caution!** Do not pull on the shoulder pads **14**.

#### 4.3 Securing your child

- ✧ Loosen the shoulder straps. (see 4.2)
- ✧ Open the harness buckle **15** (press the red release button).
- ✧ Hook the buckle tongues **16** into the elastic loops **25**.
- ✧ Place your child into the safety seat.

F

NL

GB



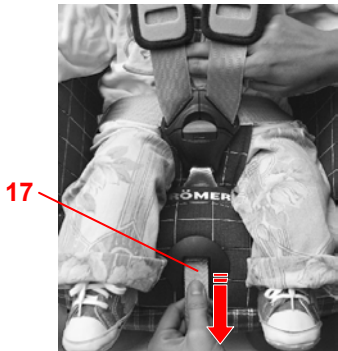
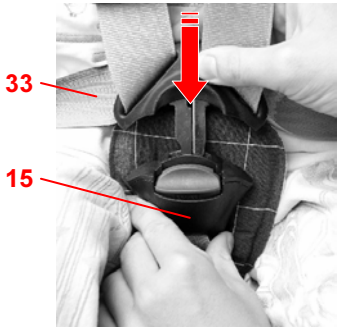
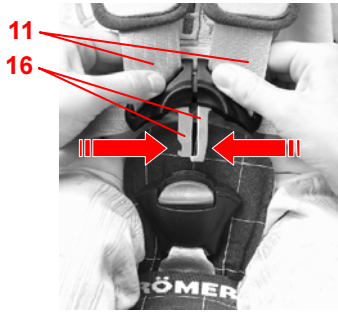

F

- ✦ Décrochez les languettes **16** une nouvelle fois.
- ✦ Passez les bretelles **11** sur les épaules de votre enfant.  
**Attention !** Veillez à ne pas torsader ou confondre les bretelles.
- ✦ Rapprochez les deux languettes **16** l'une de l'autre...

- ✦ ...et enclenchez-les dans le fermoir **15** de manière audible.  
CLIC !
- ✦ Tendez les sangles jusqu'à ce qu'elles adhèrent bien au corps de votre enfant (voir 4.4).  
**Attention !** Les sangles ventrales **33** doivent passer le plus bas possible au-dessus de l'aîne de votre enfant.

#### 4.4 Serrage des sangles

- ✦ Tirez sur l'extrémité de la sangle **17**.  
**Attention !** Tirez l'extrémité horizontalement, ni vers le haut, ni vers le bas.

NL

- ✦ Maak de gespdelen **16** weer los.
- ✦ Leid de schoudergordels **11** over de schouders van uw kind.  
**Voorzichtig!** Draai de schoudergordels niet en wissel deze ook niet om.
- ✦ Breng de beide gespdelen **16** bij elkaar...

- ✦ ...en klik deze hoorbaar in het gordelslot **15** vast.  
KLIK!
- ✦ Trek de gordels aan tot deze strak om het lichaam van uw kind zitten (zie 4.4).  
**Voorzichtig!** De heupgordels **33** moeten zo laag mogelijk over de liezen van uw kind lopen.

#### 4.4 De gordel strakker maken

- ✦ Trek aan het uiteinde **17** van de gordel.  
**Voorzichtig!** Trek horizontaal aan het uiteinde van de gordel, dus niet naar boven of beneden.

GB

- ✦ Unhook the buckle tongues **16** again.
- ✦ Put the shoulder straps **11** over the shoulders of your child.  
**Caution!** Do not twist or interchange the shoulder straps.
- ✦ Put the two buckle tongues **16** together...

- ✦ ...and engage in the harness buckle **15** with an audible **CLICK!**
- ✦ Tighten the straps until they are in contact with your child's body. (see 4.4)  
**Caution!** The hip belt **33** must lie as low as possible over your child's hips.

#### 4.4 Tightening the harness

- ✦ Pull the strap end **17**.  
**Caution!** Pull the strap end straight towards you, not upwards or downwards.

F

NL

GB

#### 4.5 Voici comment votre enfant est bien protégé

 Vérifiez, pour la protection de votre enfant, que...

- les bretelles **11** du siège auto sont bien posées contre le corps sans le comprimer,
- les bretelles **11** sont correctement ajustées,
- les bretelles ne sont **pas** torsadées,
- les languettes **16** sont enclenchées dans le fermoir **15**,
- les épaulettes **14** sont bien en contact avec le corps de votre enfant.

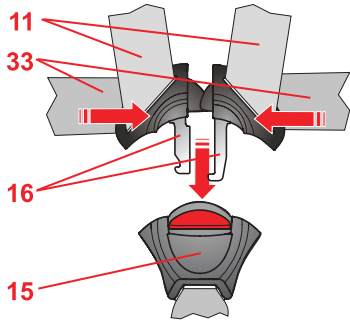

#### 5. Position de couchage du siège auto

Voici comment vous pouvez incliner la coque du siège auto vers l'arrière :

- ✎ Poussez la poignée de réglage **18** vers le haut et tirez la coque **2** vers l'avant.
- Attention !** La coque **2** doit s'enclencher correctement dans toutes les positions. Tirez sur la coque **2** afin de vérifier que celle-ci est correctement fixée.
- Astuce !** Le siège ne peut être ouvert qu'en position verticale.



#### 6. Consignes d'entretien

 Pour conserver l'efficacité de la protection

- En cas de collision à une vitesse supérieure à 10 km/h, il est possible que le siège auto soit endommagé, les dégâts n'étant pas forcément visibles. Dans ce cas, le siège doit impérativement être contrôlé par le fabricant ou remplacé, le cas échéant.

#### 4.5 Zo is uw kind juist vastgezet

 Controleer voor de veiligheid van uw kind of...

- de schoudergordels **11** van het autokinderzitje nauwsluitend zitten zonder uw kind echter te beknellen,
- de schoudergordels **11** juist zijn afgesteld,
- de gordels **niet** verdraaid zijn,
- de gespdelen **16** in het gordelslot **15** zijn vastgeklikt,
- de schouderkussentjes **14** vast tegen het lichaam aanliggen.

#### 5. Ruststand van het autokinderzitje

Zo kantelt u de zitkuip naar achteren:

- ✎ Trek de verstelhendel **18** omhoog en trek de zitkuip **2** naar voren.
- Voorzichtig!** De zitkuip **2** moet in elke positie op zijn plaats klikken. Trek aan de zitkuip **2** om te controleren of deze vastzit.
- Tip!** Het zitje kan alleen worden geopend wanneer het rechtop staat.

#### 6. Onderhoudshandleiding

 Houd u om het beschermende karakter te handhaven aan het volgende

- Bij ongevallen waarbij de botsnelheid hoger dan 10 km/u is, kan het autokinderzitje beschadigd raken, hoewel de beschadigingen niet altijd zichtbaar zijn. Laat het kinderzitje na een ongeval altijd door de fabrikant controleren en vervang dit eventueel.

#### 4.5 Checklist to ensure that your child is buckled up correctly

 For the safety of your child, please check that...

- the shoulder straps **11** of the child safety seat are close to the body without constricting the child,
- the shoulder straps **11** are adjusted correctly,
- the straps are **not** twisted,
- the buckle tongues **16** are engaged in the harness buckle **15**.
- the shoulder pads **14** are in the right position on your child's body.

#### 5. Reclining position of the child safety seat

To place the seat shell in the reclined position:

- ✎ Pull up on the adjustment handle **18** and pull the seat shell **2** forward.
- Caution!** The seat shell **2** must engage securely regardless of its position. Pull on the seat shell **2** to ensure that it is engaged.
- Note:** The seat can only be opened in the upright position.

#### 6. Care instructions

 To retain the protective effect

- In an accident at a collision speed above 10 km/h the child seat could suffer damage which is not necessarily obvious. In this case, the child seat must be inspected by the manufacturer and if necessary replaced.

- Contrôlez régulièrement l'état de toutes les pièces importantes.  
Assurez-vous du bon fonctionnement de toutes les pièces mécaniques.
- Veillez à ce que le siège auto ne soit pas coincé entre des objets durs (porte du véhicule, glissière du siège, etc.), ce qui risquerait de l'endommager.
- Faites impérativement contrôler un siège auto endommagé (par exemple après une chute) par le fabricant.

### 6.1 Entretien du fermoir de ceinture

Le bon fonctionnement du fermoir contribue de manière essentielle à la sécurité. Dans la plupart des cas, les dysfonctionnements du fermoir sont causés par l'encrassement.

#### Dysfonctionnements

- Les languettes sont éjectées avec lenteur lorsque la touche rouge est actionnée.
- Les languettes ne s'enclenchent plus (rejet hors du fermoir).
- Les languettes s'enclenchent sans "clic" audible.
- Les languettes sont freinées lors de l'introduction (impression de blocage pâteux).
- Le fermoir ne peut être ouvert qu'en appliquant une grande force.

- Controleer alle belangrijke onderdelen regelmatig op beschadiging.  
Zorg ervoor dat de mechanische componenten vlekkeloos functioneren.
- Zorg ervoor dat het autokinderzitje niet tussen harde delen (portier, stoelrail etc) klem komt te zitten en beschadigd raakt.
- Laat een autokinderzitje dat beschadigd is (bijv. als dit is gevallen) altijd door de fabrikant controleren.

### 6.1 Het gordelslot onderhouden

Een goed werkend gordelslot is van wezenlijk belang voor de veiligheid. Problemen met het gordelslot zijn meestal het gevolg van verontreinigingen:

#### Probleem met het gordelslot

- Als op de rode knop wordt gedrukt, komen de gespdelen slechts langzaam uit het slot.
- De gespdelen kunnen niet meer worden vastgeklikt (schieten weer los).
- Er is geen duidelijk klik hoorbaar als de gespdelen worden vastgeklikt.
- De gespdelen lopen bij het vastklikken aan (hiervoor is meer kracht dan gebruikelijk nodig).
- Het gordelslot kan alleen met grote krachtsinspanning worden geopend.

- Regularly check all important parts for damage. Ensure the correct operation of all mechanical components.
- To prevent damage or breakage, ensure that the child seat does not become jammed in the car door, seat runners, etc.
- Should the child seat be damaged (for example after dropping it) it must be inspected by the manufacturer.

### 6.1 Care for the harness buckle

The function of the harness buckle is important for the safety of your child. Malfunctions of the harness buckle are mostly attributable to accumulations of dirt and dust.

#### Malfunction

- The buckle tongues are ejected only slowly when the red release button is pressed.
- The buckle tongues will no longer lock home (are ejected again).
- The buckle tongues engage without an audible "click".
- The buckle tongues are difficult to insert (you feel resistance).
- The buckle only opens if extreme force is applied.

## Remèdes

Vous pouvez laver le fermoir pour qu'il fonctionne de nouveau parfaitement :

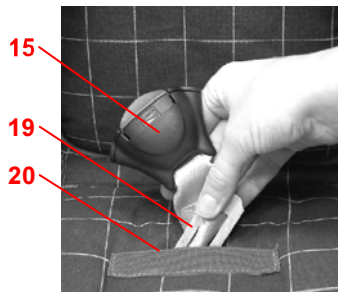

### 1. Démontage du fermoir

- ✎ Desserrez la ceinture (voir 4.2).
- ✎ Ouvrez la fermeture velcro du rembourrage de l'entre-jambes **23** et retirez-le.
- ✎ Placez sur le siège auto en position de couchage (voir 5.).
- ✎ Poussez la plaque métallique **19** par laquelle le fermoir **15** est fixé à la coque du siège au travers de la fente **20** en position debout.

### 2. Lavage du fermoir

- ✎ Faites tremper le fermoir **15** dans de l'eau chaude avec un produit vaisselle pendant 1 heure au minimum. Rincez-le ensuite et laissez-le bien sécher.

### 3. Remontage du fermoir

- ✎ Poussez la plaque métallique **19** par laquelle le fermoir **15** est fixé à la coque du siège au travers de la fente **20** en position debout.
- ✎ Fixez le rembourrage de l'entre-jambes **23**.

## Dysfonctionnements

- Les languettes **16** ne peuvent plus être introduites dans le fermoir **15**.

## Remèdes

- ✎ Ouvrez le fermoir de la ceinture **15** (appuyez sur la touche rouge).

## Oplossing

Het gordelslot kan als volgt worden gereinigd zodat dit weer vlekkeloos functioneert:

### 1. Bouw het gordelslot uit.

- ✎ Maak de gordels losser (zie 4.2).
- ✎ Open de klittenbandsluiting van de gordelslothes **23** en verwijder deze.
- ✎ Zet het autokinderzitje in de ruststand (zie 5.).
- ✎ Schuif de metalen plaat **19** waarmee het gordelslot **15** aan de kuip van het zitje is bevestigd met de smalle kant door de gordelsleuf **20**.

### 2. Reinig het gordelslot.

- ✎ Leg het gordelslot **15** minimaal 1 uur in warm water met afwasmiddel. Spoel het slot vervolgens uit en laat dit goed drogen.

### 3. Bouw het gordelslot in.

- ✎ Schuif de metalen plaat **19** met de smalle kant van boven naar beneden door de gordelsleuf **20** in de bekleding en door de zitkuip. Trek hard aan het gordelslot **15** om de **bevestiging te controleren**.
- ✎ Bevestig de gordelslothes **23**.

## Probleem met het gordelslot

- De gespdelen **16** kunnen niet meer in het gordelslot **15** worden vastgeklikt.

## Oplossing

- ✎ Druk op de rode knop om het gordelslot **15** te ontgrendelen.

## Remedy

Wash out the harness buckle so that it functions properly once again:

### 1. Removing the harness buckle

- ✎ Loosen the harness straps (see 4.2).
- ✎ Undo the Velcro fastener on the crotch cushion **23** and remove it.
- ✎ Place the child safety seat in the reclined position (see 5.).
- ✎ Push the metal plate **19**, with which the harness buckle **15** is fixed to the seat shell, on its side upwards through the belt slot **20**.

### 2. Cleaning the harness buckle

- ✎ Soak the buckle **15** in warm water with dishwashing liquid for at least an hour. Rinse and dry thoroughly.

### 3. Re-fitting the harness buckle

- ✎ Push the metal plate **19** on its side downwards through the belt slot **20** in the cover **and through the seat shell**. **Check for correct fitting** by pulling firmly on the harness buckle **15**.
- ✎ Attach the crotch cushion **23**.

## Malfunction

- The buckle tongues **16** can no longer be inserted into the buckle housing **15**.

## Remedy

- ✎ Press the red button to release the harness buckle **15**.

## 6.2 Nettoyage

Veillez à seulement utiliser une housse de rechange RÖMER car la housse représente un élément fonctionnel essentiel du système. Les housses de rechange sont disponibles dans les magasins spécialisés ou dans une filiale de l'ADAC (automobile club allemand).



Le siège auto **ne doit pas être utilisé sans housse**.

- La **housse** peut être enlevée et lavée en machine à 30° avec une lessive pour linge délicat. Respectez les instructions de lavage figurant sur l'étiquette de la housse. Si vous lavez la housse à des températures supérieures à 30°, le tissu risque de déteindre. Ne pas essorer la housse et ne la mettre en aucun cas dans le sèche-linge (le tissu risque de se décoller du rembourrage).
- Vous pouvez laver les **éléments en matière plastique** avec une eau savonneuse. **Ne pas** utiliser de détergents ou de produits corrosifs (solvants par exemple).
- Les **sangles** peuvent être lavées à l'eau savonneuse tiède.  
**Attention !** N'enlevez jamais les languettes **16** des ceintures.

## 6.2 Reiniging

Gebruik uitsluitend originele bekleding van RÖMER, aangezien de bekleding van wezenlijk belang is voor de werking van het systeem. Losse bekleding is verkrijgbaar bij de vakhandel en bij filialen van de ADAC (de Duitse ANWB).



Het autokinderzitje mag **niet zonder bekleding** worden gebruikt.

- De **bekleding** kan worden verwijderd en in de wasmachine worden gewassen met een fijnwasprogramma op 30°C en een fijnwasmiddel. Neem de aanwijzingen op het wasetiket van de bekleding in acht. Als de bekleding op meer dan 30°C wordt gewassen, verkleurt de stof mogelijk. De bekleding mag niet worden gecentrifugeerd of in een elektrische wasdroger worden gedroogd (hierdoor kan de stof van de vulling losraken).
- De **kunststofdelen** kunnen met een zeepoplossing worden gereinigd. Gebruik **geen** bijtende middelen (zoals oplosmiddelen).
- De **gordels** kunnen met een lauwwarme zeepoplossing worden gereinigd.  
**Voorzichtig!** De gespdelen **16** mogen nooit van de gordels worden losgemaakt.

## 6.2 Cleaning

Please be sure to use only original RÖMER replacement seat covers, as the seat cover is important to the proper functioning of the system. Replacement seat covers are available from your retailer and or at ADAC (German Motoring Club) branches.



The child seat must **not be used without the seat cover**.

- The **cover** can be removed and washed with a mild detergent using the washing machine's cycle for delicate items (30 °C). Please observe the instructions on the washing label of the cover. The colours of the cover may fade if washed at more than 30 °C. Do not spin, and never tumble dry in an electric clothes dryer (the fabric may separate from the padding).
- The **plastic parts** can be cleaned using soapy water. **Do not** use harsh cleaning agents (such as solvents).
- The **harness** can be removed and washed in lukewarm soapy water. **Caution!** Never remove the buckle tongues **16** from the straps.

### 6.3 Retrait de la housse

- ✦ Desserrez les sangles autant que possible (voir 4.2).
- ✦ Ouvrez le siège auto (voir 3.1).
- ✦ Appuyez sur la touche de réglage en hauteur des sangles **21** et faites-la basculer vers l'avant.
- ✦ Faites descendre les passants des épaulières **14** de la boucle **30** du dispositif de réglage **21**.

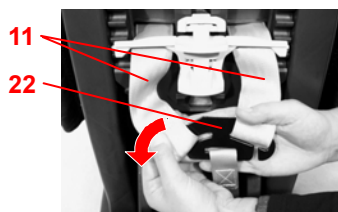
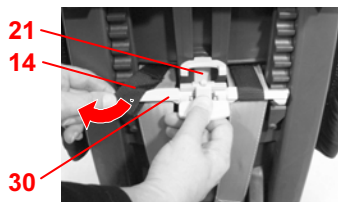

- ✦ Décrochez les bretelles **11** de l'élément de liaison **22**.
- Attention !** Une fois décroché, l'élément de liaison ne doit pas glisser dans la partie inférieure du siège.

- ✦ Retirez les bretelles **11** et les passants des épaulières **14** des fentes pour ceinture **12**.
- ✦ Retirez les épaulières **14** des bretelles **11**.
- ✦ Décrochez les élastiques de la housse situés sous le bord de la coque.
- ✦ Ouvrez la fermeture velcro du rembourrage de l'entre-jambes **23** et retirez-le.
- ✦ Désengagez l'élément en plastique **31** de la coque **2**.
- ✦ Faites passer le fermoir de la ceinture **15** et l'extrémité de celle-ci **17** en dehors de la housse.
- ✦ Tirez légèrement la housse vers le haut et faites-la passer avec l'évidement par-dessus l'appui-tête **32**.
- ✦ Sortez les bretelles **11** de la housse avec les languettes **16**.
- ✦ Maintenant, vous pouvez retirer l'appui-tête **32** et enlever la housse.

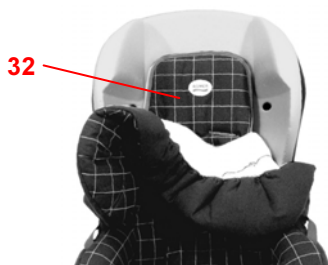
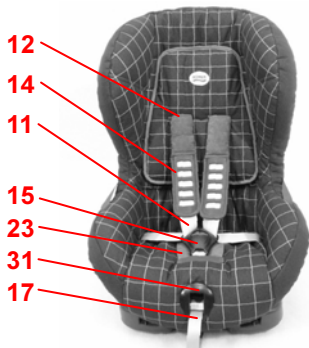

### 6.3 De bekleding verwijderen

- ✦ Maak de gordels zo ver mogelijk los (zie 4.2).
  - ✦ Open het kinderzitje (zie 3.1).
  - ✦ Druk op de knop van de gordelhoogteverstelling **21** en kantel deze naar voren.
  - ✦ Schuif de gordellussen van de schouderkussentjes **14** van het verbingsstuk **30** van de gordelhoogteverstelling **21** af.
  - ✦ Maak de schoudergordels **11** los van het verbingsstuk **22**.
- Voorzichtig!** Laat het losgemaakte verbingsstuk niet in het onderstel van de zitting glijden.

- ✦ Trek de schoudergordels **11** en de gordellussen van de schouderkussentjes **14** uit de gordelsleuven **12**.
- ✦ Trek de schouderkussentjes **14** van de schoudergordels **11**.
- ✦ Bevestig de elastische zoomrand onder de rand van de zitkuip.
- ✦ Open de klittenbandsluiting van de gordelslothes **23** en verwijder deze.
- ✦ Klik het kunststofdeel **31** uit de zitkuip **2**.
- ✦ Trek het gordelslot **15** en het uiteinde van de gordel **17** uit de bekleding.
- ✦ Trek de bekleding een stukje omhoog en trek deze vervolgens met de opening over de vulling van het hoofdgedeelte **32**.
- ✦ Trek de schoudergordels **11** met de gespden **16** uit de bekleding.
- ✦ Nu kan de vulling van het hoofdgedeelte **32** worden uitgenomen en kan de bekleding worden verwijderd.

### 6.3 Removing the cover

- ✦ Loosen the harness straps as far as possible (see 4.2).
  - ✦ Open the child seat (see 3.1).
  - ✦ Press the button for the shoulder strap adjuster **21** and tilt it forward.
  - ✦ Push down the strap loops of the shoulder pads **14** from the base **30** of the shoulder strap adjuster **21**.
  - ✦ Unhook the shoulder straps **11** from the connecting piece **22**.
- Caution!** After unhooking the connecting piece, do not allow it to slip down into the seat base.
- ✦ Pull the shoulder straps **11** and the strap loops of the shoulder pads **14** out of the belt slots **12**.
  - ✦ Pull the shoulder pads **14** off the shoulder straps **11**.
  - ✦ Unhook the elastic seam of the cover under the edge of the seat shell.
  - ✦ Undo the Velcro fastener on the crotch cushion **23** and remove it.
  - ✦ Unclip the plastic part **31** from the seat shell **2**.
  - ✦ Unthread the harness buckle **15** and the strap end **17** from the cover.
  - ✦ Pull the cover upwards a bit and then pull it with the recess over the head pad **32**.
  - ✦ Unthread the shoulder straps **11** and the buckle tongues **16** from the cover.
  - ✦ You can pull out the head pad **32** and remove the cover.

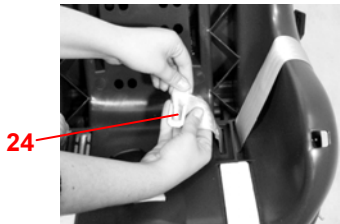
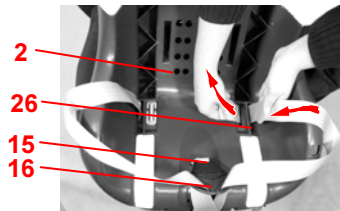
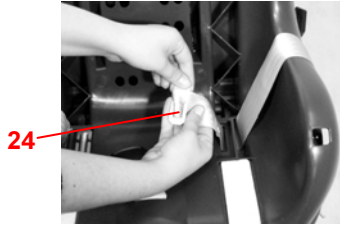
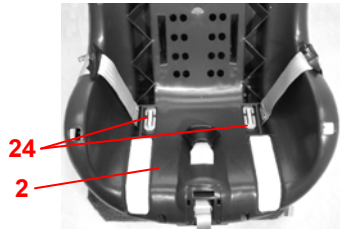

F

#### 6.4 Démontage des sangles

- ✧ Débranchez les bretelles **11** et la housse, comme cela est décrit au paragraphe 6.3.
- ✧ Retirez l'élément métallique **24**, avec lequel la sangle est fixée sous la coque **2**.
- ✧ Faites glisser les passants des sangles sur le petit côté de l'élément métallique **24** et débranchez-le.
- ✧ Maintenant, vous pouvez retirer les sangles.

#### 6.5 Montage des sangles

- ✧ Enclenchez les languettes **16** dans le fermoir **15** (voir 6.6).
  - ✧ Enfilez à présent les grands passants dans les fentes latérales **26** de la coque **2**.
- Attention !** Ne pas torsader les sangles.
- ✧ Accrochez l'élément métallique **24** dans le grand passant de la sangle (tout d'abord le côté long, puis ensuite le côté court de l'élément métallique **24**).
  - ✧ Tirez sur la sangle jusqu'à ce que l'élément métallique **24** soit bien droit dans l'évidement de la coque **2**.
  - ✧ Rouvrez alors le fermoir **15**.
  - ✧ Raccrochez les bretelles **11** et la housse, comme cela est décrit au paragraphe 6.6.

NL

#### 6.4 Uitbouw van de gordels

- ✧ Maak als beschreven (zie 6.3) de schoudergordels **11** en de bekleding los.
- ✧ Trek de metalen delen **24** waarmee de gordels aan de onderzijde van de zitkuip **2** zijn bevestigd omhoog.
- ✧ Schuif de lussen van de gordels aan de korte kant van de metalen delen **24** af en maak deze los.
- ✧ De gordels kunnen nu worden verwijderd.

#### 6.5 Inbouw van de gordels

- ✧ Klik de gespdelen **16** in het gordelslot **15** vast (zie 6.6).
  - ✧ Schuif nu de lange gordellussen door de buitenste zijgleuf **26** van de zitkuip **2**.
- Voorzichtig!** Draai de gordels niet.
- ✧ Bevestig de metalen delen **24** aan de lange gordellussen (schuif eerst de lange en vervolgens de korte kant van de metalen delen **24** door de lussen).
  - ✧ Trek aan de gordels tot de metalen delen **24** precies in de uitsparingen in de zitkuip **2** liggen.
  - ✧ Open het gordelslot **15**.
  - ✧ Maak als beschreven (zie 6.6) de schoudergordels **11** en de bekleding los.

GB

#### 6.4 Removing the harness

- ✧ Unhook the shoulder straps **11** and the cover as described above (see 6.3).
- ✧ Pull out the metal part **24** which is used to fasten the strap to the bottom of the seat shell **2**.
- ✧ Push the strap loop inwards from the short side of the metal part **24** and unhook the strap.
- ✧ You can now pull the strap out.

#### 6.5 Installing the harness

- ✧ Engage the buckle tongues **16** in the harness buckle **15** (see 6.6).
  - ✧ Now thread the long strap loop into the outer side slot **26** of the seat shell **2**.
- Caution!** Do not twist the belts.
- ✧ Hook the metal part **24** into the long strap loop (first the long side and then the short side of the metal part **24**).
  - ✧ Pull the strap until the metal part **24** is seated squarely in the recess of the seat shell **2**.
  - ✧ Open the harness buckle **15** again.
  - ✧ Hook the shoulder straps **11** and the cover into place as described above (see 6.6).

F

NL

GB

## 6.6 Remise en place de la housse

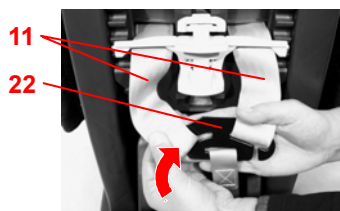
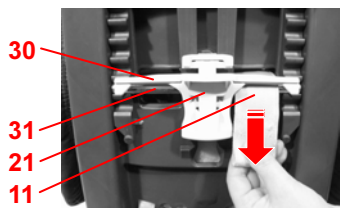
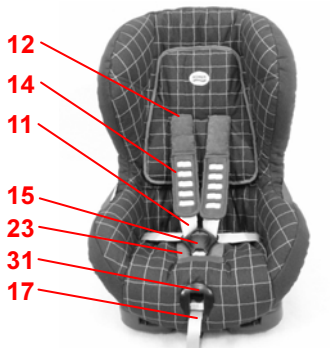
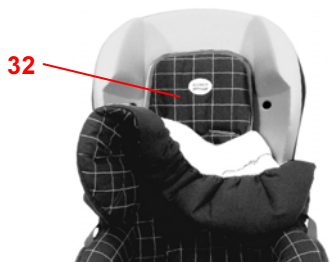

✧ Remplacez la housse sur l'appui-tête **32**.

✧ Faites passer la housse avec l'évidement sous l'appui-tête **32** et remettez-la par dessus celui-ci.

✧ Remplacez les bretelles **11** dans la housse avec les languettes **16**.

✧ Faites passer le fermoir de la ceinture **15** et l'extrémité de celle-ci **17** dans la housse.

✧ Enclenchez l'élément plastique **31**.

✧ Fixez le rembourrage de l'entre-jambes **23**.

✧ Enclenchez les languettes **16** dans le fermoir **15** (voir 4.3)

✧ Placez les épaulières **14** sur les bretelles **11**.

**Attention !** Veillez à ne pas intervertir les épaulières.

✧ Raccrochez les élastiques de la housse sous le bord de la coque.

✧ Ouvrez le siège auto (voir 3.1).

✧ Enfilez les bretelles **11** dans les fentes pour ceinture **12**.

**Attention !** Veillez à ne pas torsader ou confondre les bretelles.

✧ Faites descendre les passants des épaulières **11** entre la tige du guidage **31** et la boucle **30** du dispositif de réglage **21**.

✧ Raccrochez les bretelles **11** à l'élément de liaison **22**.

✧ Enfilez les boucles des épaulières **14** dans les fentes pour ceinture **12**.

## 6.6 De bekleding bevestigen

✧ Bevestig de vulling van het hoofdgedeelte **32**.

✧ Schuif de bekleding van onderen met de opening over de vulling van het hoofdgedeelte **32** en vouw deze er aan de bovenzijde omheen.

✧ Schuif de schoudergordels **11** met de gespden **16** in de bekleding.

✧ Schuif het gordelslot **15** en het uiteinde van de gordel **17** in de bekleding.

✧ Klik het kunststofdeel **31** vast.

✧ Bevestig de gordelslothes **23**.

✧ Klik de gespden **16** in het gordelslot **15** vast (zie 4.3).

✧ Schuif de schouderkussentjes **14** over de schoudergordels **11**.

**Voorzichtig!** Wissel de schouderkussentjes niet om

✧ Bevestig de elastische zoomrand onder de rand van de zitkuip.

✧ Open het kinderzitje (zie 3.1).

✧ Schuif de schoudergordels **11** door de gordelsleuven **12**.

**Voorzichtig!** Draai de schoudergordels niet en wissel deze ook niet om.

✧ Schuif de schoudergordels **11** tussen de keerstang **31** en het verbindingsstuk **30** van de gordelhoogteverstelling **21** door.

✧ Bevestig de schoudergordels **11** weer aan het verbindingsstuk **22**.

✧ Schuif de gordellussen van de schouderkussentjes **14** door de gordelsleuven **12**.

## 6.6 Re-fitting the cover

✧ Cover the head pad **32**.

✧ Push the cover from below with the recess under the head pad **32** and put it over the head pad.

✧ Thread the shoulder straps **11** and the buckle tongues **16** into the cover.

✧ Thread the harness buckle **15** and the strap end **17** into the cover.

✧ Insert the plastic part **31**.

✧ Attach the crotch cushion **23**.

✧ Engage the buckle tongues **16** in the harness buckle **15** (see 4.3).

✧ Thread the shoulder pads **14** onto the shoulder straps **11**.

**Caution!** Do not interchange the shoulder pads.

✧ Hook the elastic seam of the cover under the edge of the seat shell.

✧ Open the child seat (see 3.1)

✧ Thread the shoulder straps **11** into the belt slots **12**.

**Caution!** Do not twist or interchange the straps.

✧ Push through the shoulder straps **11** between the guide rod **31** and the base **30** of the shoulder strap adjuster **21**.

✧ Hook the shoulder straps **11** back onto the connecting piece **22**.

✧ Thread the strap loops of the shoulder pads **14** into the belt slots **12**.



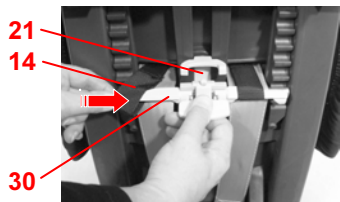

**F**

- ✧ Appuyez sur la touche de réglage en hauteur des bretelles **21** et faites-le basculer vers l'avant.
- ✧ Faites remonter les passants des épaulières **14** sur la boucle **30** du dispositif de réglage **21**.
- ✧ Resserrez les sangles (voir 4.4).
- ✧ Refermez le siège auto (voir 3.1).

## 7. Remarques relatives à l'élimination

Veillez respecter les directives en vigueur dans votre pays.

Elimination de l'emballage	
	Conteneur pour le carton
Elimination des pièces détachées	
Housse	Déchets résiduels, recyclage thermique
Pièces en matière plastique	suivant le marquage, dans le conteneur spécialement prévu
Pièces métalliques	Conteneur pour métaux
Sangle	Conteneur pour polyester
Fermeur & languette	Déchets résiduels

## 8. Sièges ultérieurs

RÖMER Sièges auto	Vérification et homologation selon ECE R 44/03	
	Groupe	Poids
VARIO	II	15 -25 kg
KID	II + III	15 -36 kg

## 9. 2 ans de garantie

Pour ce siège auto / bicyclette nous accordons une garantie de 2 ans pour les défauts de fabrication ou de matériau. La garantie débute le jour de l'achat. Pour apporter la preuve de la garantie, veuillez conserver pendant toute la durée de la garantie : la carte de garantie remplie, le procès-verbal de remise que vous avez signé ainsi que la facture d'achat.

**NL**

- ✧ Druk op de knop van de gordelhoogteverstelling **21** en kantel deze naar voren.
- ✧ Schuif de gordellussen van de schouderkussentjes **14** op het verbindingstuk **30** van de gordelhoogteverstelling **21**.
- ✧ Trek de gordels aan (zie 4.4).
- ✧ Sluit het kinderzitje (zie 3.1).

## 7. Instructies voor de afvoer

Houd u aan de in uw land geldende voorschriften.

Afvoer van de verpakking	
	Bij het oud papier
Afvoer van de afzonderlijke delen	
Bekleding	Huisvuil, thermische verwerking
Kunststofdelen	Overeenkomstig de aanduiding op het deel in de daarvoor bestemde container
Metaal delen	Container voor metaal
Gordels	Container voor polyester
Slot en gespdelen	Huisvuil

## 8. Zitjes voor grotere kinderen

RÖMER autokinderzitjes	Controle en goedkeuring conform ECE R 44/03	
	Groep	Lichaamsgewicht
VARIO	II	15 -25 kg
KID	II + III	15 -36 kg

## 9. 2 jaar garantie

Wij geven 2 jaar garantie op fabricage- en materiaalfouten in deze auto-/fietskinderzitjes. De garantieperiode gaat in op de datum van aankoop. Bewaar om aanspraak op de garantie te kunnen maken de ingevulde garantietaal, de door u ondertekende overdrachtscontrole en het aankoopbewijs gedurende de gehele garantieperiode.

**GB**

- ✧ Press the button for the shoulder strap adjuster **21** and tilt it forward.
- ✧ Push up the strap loops of the shoulder pads **14** from the base **30** of the shoulder strap adjuster **21**.
- ✧ Tighten the harness straps (see 4.4).
- ✧ Close the child seat (see 3.1).

## 7. Notes regarding disposal

Please observe the waste disposal regulations in your country.

Disposal of packaging	
	Container for paperboard
Disposal of components	
cover	garbage, thermal utilisation
plastic parts	container corresponding to the label on the part
metal parts	container for metals
webbing	container for Polyester
buckle and tongue	garbage

## 8. Next child safety seat

RÖMER Child safety seat	Tested and certified according to ECE R 44/03	
	Group	Body weight
VARIO	II	15 - 25 kg
KID	II + III	15 - 36 kg

## 9. 2-year warranty

For this car/bicycle child seat we provide a 2-year warranty against manufacturing or material defects. The warranty period is effective from the day of purchase. As proof we ask that you fill out the Warranty Card and retain it for the whole term of the warranty period, together with the Transfer Check signed by you and your sales receipt.

Pour toute réclamation, la carte de garantie doit être jointe au siège pour enfants. La prestation de garantie est limitée aux sièges auto / bicyclette qui ont été traités comme il convient et qui sont renvoyés propres et complets.

**La garantie ne couvre pas les défauts suivants :**

- usure naturelle et dommages dus à une sollicitation excessive
- dommages dus à une utilisation inappropriée et non conforme

**Cas de garantie ou non ?**

**Tissus :** tous nos tissus répondent aux exigences élevées quant à la résistance des couleurs aux rayons UV. Malgré tout, les tissus se décolorent lorsqu'ils sont soumis aux rayons UV. Dans ce cas, il ne s'agit pas de défaut de matériel mais d'une usure normale qui n'est pas couverte par la garantie.

**Fermeoir :** au cas où le fermeoir présenterait des dysfonctionnements, ceux-ci sont souvent dus aux encrassements qui peuvent être enlevés par lavage. Veuillez vous conformer aux instructions de votre mode d'emploi.

En cas de garantie, veuillez vous adresser immédiatement à votre revendeur spécialisé. Il vous assistera volontiers. Lors du traitement des droits résultant de réclamations, les taux d'amortissement spécifiques au produit sont appliqués. Pour cela, veuillez consulter nos conditions générales de vente disponibles chez le revendeur.

**Utilisation, entretien et maintenance**

Le siège auto / bicyclette doit être traité conformément au mode d'emploi. Nous signalons expressément que seuls les accessoires et les pièces de rechange d'origine doivent être utilisés.

Bij het indienen van een garantieclaim dient het garantiebewijs met het kinderzitje te worden meegestuurd. De garantie is alleen van toepassing op auto-/fietskinderzitjes waar juist mee is omgegaan en die schoon en juist worden teruggezonden.

**Uitgesloten van garantie zijn:**

- normale tekenen van slijtage en schade ten gevolge van overmatige belasting
- schade ten gevolge van onbedoeld of onjuist gebruik.

**Garantie of niet?**

**Stoffen:** Al onze stoffen voldoen aan hoge eisen wat betreft de kleurbestendigheid tegen UV-straling. Alle stoffen verbleken echter als deze aan UV-straling worden blootgesteld. Hierbij gaat het niet om materiaalfouten, maar om normale slijtageverschijnselen die van garantie zijn uitgesloten.

**Slot:** Eventuele problemen met het slot zijn meestal het gevolg van verontreinigingen die kunnen worden verwijderd door het slot te reinigen. Houd u hierbij aan de instructies in de gebruiksaanwijzing.

Neem in het geval garantie noodzakelijk is onmiddellijk contact op met uw vakhandel. Hier wordt u met raad en daad terzijde gestaan. Bij de behandeling van garantieclaims worden productspecifieke afschrijvingsregels toegepast. Hiervoor verwijzen wij u naar de bij de vakhandel verkrijgbare algemene verkoopsvoorwaarden.

**Gebruik, onderhoud en verzorging**

Het auto-/fietskinderzitje moet overeenkomstig de gebruiksaanwijzing worden gebruikt en onderhouden. Wij wijzen er nadrukkelijk op dat uitsluitend originele accessoires en onderdelen mogen worden gebruikt.

In the case of a warranty claim, the Warranty Card must be returned together with the product. The Warranty covers only car/bicycle child seats which have been handled properly and which have been sent to us in a clean condition.

**The Warranty does not cover:**

- natural signs of wear and damage resulting from excessive stress.
- damage resulting from inappropriate or improper use.

**What is covered by the Warranty?**

**Fabric:** All of our fabrics meet very high requirements with regard to colour fastness when exposed to UV radiation. Nevertheless, all fabrics fade when exposed to UV radiation. This is not a material defect, but rather a normal sign of wear which is not covered by the Warranty.

**Buckle:** Buckle malfunction is often due to accumulations of dirt and dust which may stop it from working properly. If this happens, the buckle can be washed out. Please refer to your user instructions.

Please contact your retailer directly in the event of a warranty claim. He or she will give you the advice and support you need. When processing claims, product-specific depreciation rates will be applied. Please refer to our General Terms and Conditions which are available from your retailer.

**Use, care and maintenance**

The car/bicycle child seat must be used in accordance with the user instructions. We would like to point out that it is extremely important that only RÖMER accessories and replacement parts are used.

## 10. Carte de garantie / Procès-verbal de remise

Nom : \_\_\_\_\_

Adresse : \_\_\_\_\_

Code postal : \_\_\_\_\_

Lieu : \_\_\_\_\_

Téléphone (avec préfixe) : \_\_\_\_\_

E-Mail : \_\_\_\_\_

Siège auto / bicyclette : \_\_\_\_\_

Référence : \_\_\_\_\_

Couleur du tissu (dessin) : \_\_\_\_\_

Accessoires : \_\_\_\_\_

### Procès-verbal de remise :

1. Intégralité  contrôlé / en ordre  J'ai contrôlé le siège auto / bicyclette et vérifié qu'il a été remis en bon état et complet, et que toutes les fonctions sont parfaitement opérationnelles.
2. Contrôle fonctionnel  contrôlé / en ordre  J'ai reçu des informations suffisantes concernant le produit et ses fonctions avant l'achat, et j'ai pris connaissance des instructions d'entretien et de maintenance.
- Mécanisme de réglage siège  contrôlé / en ordre
- Réglage des sangles  contrôlé / en ordre
3. Absence de dommages  contrôlé / en ordre
- Contrôle du siège  contrôlé / en ordre
- Contrôle des éléments textiles  contrôlé / en ordre
- Contrôle des pièces en matière plastique  contrôlé / en ordre

Date de l'achat : \_\_\_\_\_

Acheteur (signature) : \_\_\_\_\_

Revendeur : \_\_\_\_\_

Cachet du revendeur

## 10. Garantiekaart/overdrachtscontrole

Naam: \_\_\_\_\_

Adres: \_\_\_\_\_

Postcode: \_\_\_\_\_

Plaats: \_\_\_\_\_

Telefoon (incl. netnummer): \_\_\_\_\_

E-mail: \_\_\_\_\_

Auto-/fietskinderzitje: \_\_\_\_\_

Artikelnummer: \_\_\_\_\_

Kleur stof (dessin): \_\_\_\_\_

Accessoires: \_\_\_\_\_

### Overdrachtscontrole:

1. Volledigheid  gecontroleerd / in orde  Ik heb het auto-/fietskinderzitje gecontroleerd en mezelf ervan overtuigd dat het zitje compleet en volledig functionerend aan mij is overgedragen.
2. Controle van de werking  gecontroleerd / in orde  Ik heb voorafgaand aan de aankoop voldoende informatie over het product en de werking ervan gekregen en ben op de hoogte gesteld van de onderhouds- en verzorgingsvoorschriften.
- Verstelmecanisme zitje  gecontroleerd / in orde
- Verstelling gordel  gecontroleerd / in orde
3. Controleren op beschadigingen  gecontroleerd / in orde
- Zitje  gecontroleerd / in orde
- Stoffen delen  gecontroleerd / in orde
- Kunststofdelen  gecontroleerd / in orde

Datum van aankoop: \_\_\_\_\_

Klant (handtekening): \_\_\_\_\_

Verkoper: \_\_\_\_\_

Stempel vakhandel



## 10. Warranty Card / Transfer Check

Name: \_\_\_\_\_

Address: \_\_\_\_\_

Post Code: \_\_\_\_\_

City/Town: \_\_\_\_\_

Telephone No.  
(including area code): \_\_\_\_\_

e-mail address: \_\_\_\_\_

\_\_\_\_\_

Car/bicycle child seat: \_\_\_\_\_

Article No.: \_\_\_\_\_

Fabric colour (design): \_\_\_\_\_

Accessories: \_\_\_\_\_

### Transfer Check:

1. Completeness  examined / OK  I have examined the car/bicycle child seat and ensured that the seat has been sold to the above customer in a complete and fully functional condition.
2. Function test  I have received sufficient information on the above product and its functions before purchase and noted the manufacturer's user instructions supplied with the product.
- Seat adjustment mechanism  examined / OK
- Belt adjustment  examined / OK
3. Intactness
- Seat  examined / OK
- Fabrics  examined / OK
- Plastic parts  examined / OK

Date of purchase: \_\_\_\_\_

Buyer (signature): \_\_\_\_\_

Retailer: \_\_\_\_\_

Retailer's stamp
------------------

