

Bauteile

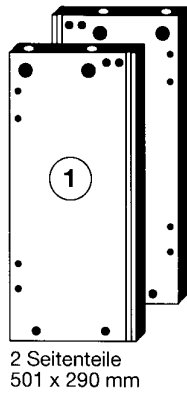

Bitte gehen Sie bei der Montage genau nach der Aufbauanleitung vor.

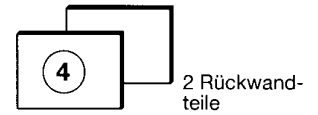
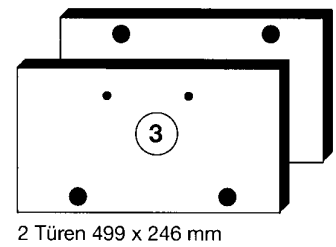
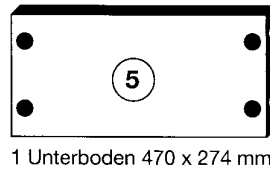
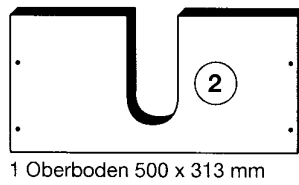

Die pflegeleichten Kunststoffflächen säubern Sie am Besten mit einem feuchten Tuch. Nur bei stärkerer Verschmutzung empfiehlt sich ein Kunststoffreiniger in Sprayform. Bitte verwenden Sie keine Scheuermittel.

Bei evtl. Ersatzteilanforderungen geben Sie bitte Ziffer und Bestellnummer des betreffenden Teils an, da sonst eine schnelle und korrekte Bearbeitung Ihrer Reklamation nicht gewährleistet ist!

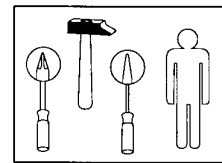

Für die Montage benötigen Sie Hammer, Kreuzschlitzschraubenzieher und einen Dorn zum Vorstechen der Schraubenlöcher.

Beschlagteile

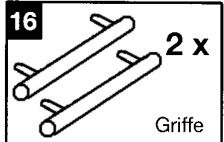
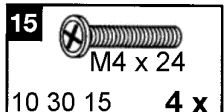
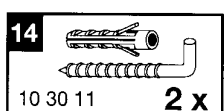
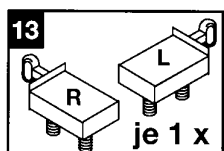
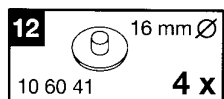
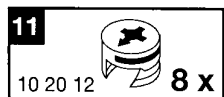
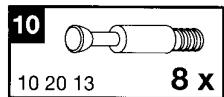
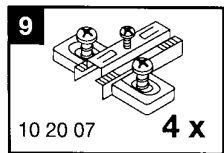
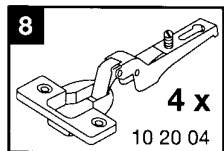
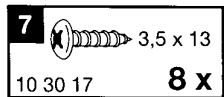

Die Teile die Sie für die einzelnen Montageschritte benötigen, zuerst bereitlegen, dann montieren.

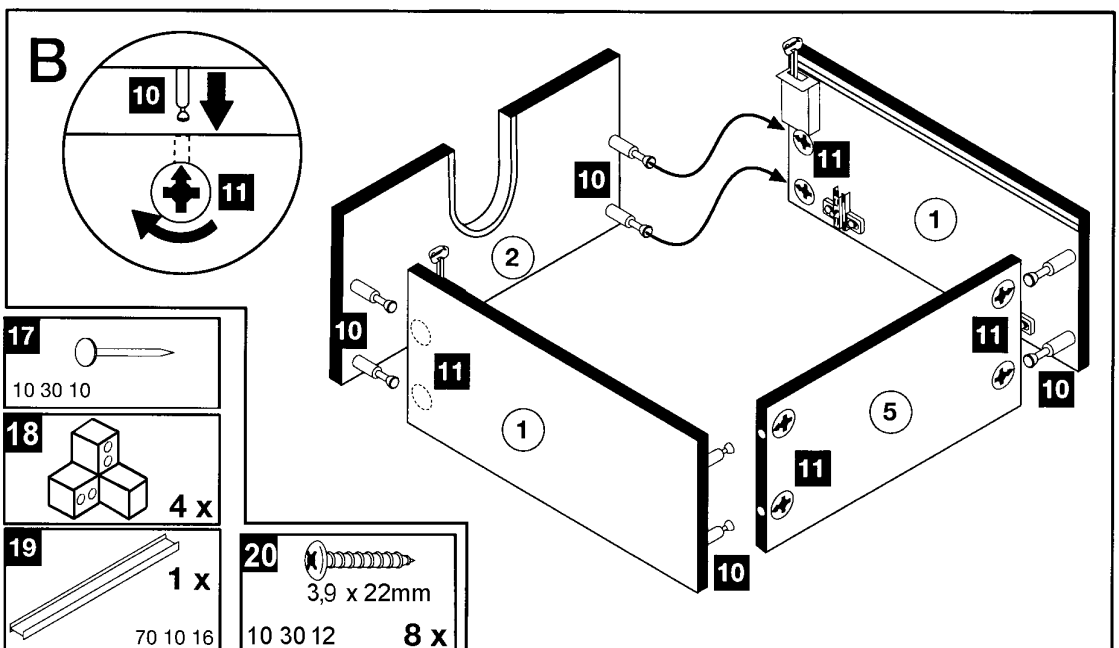
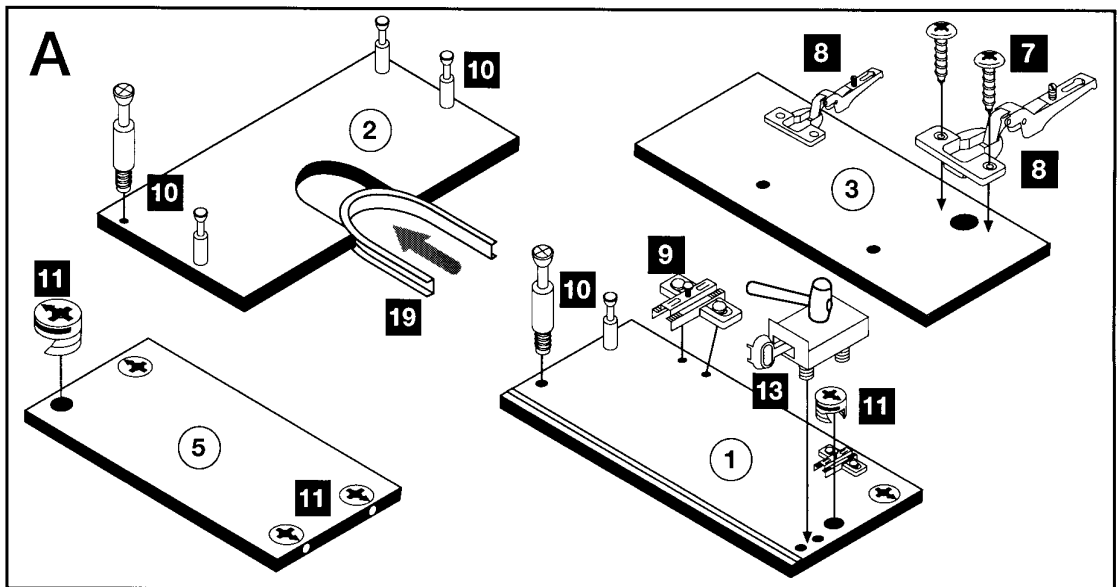

C

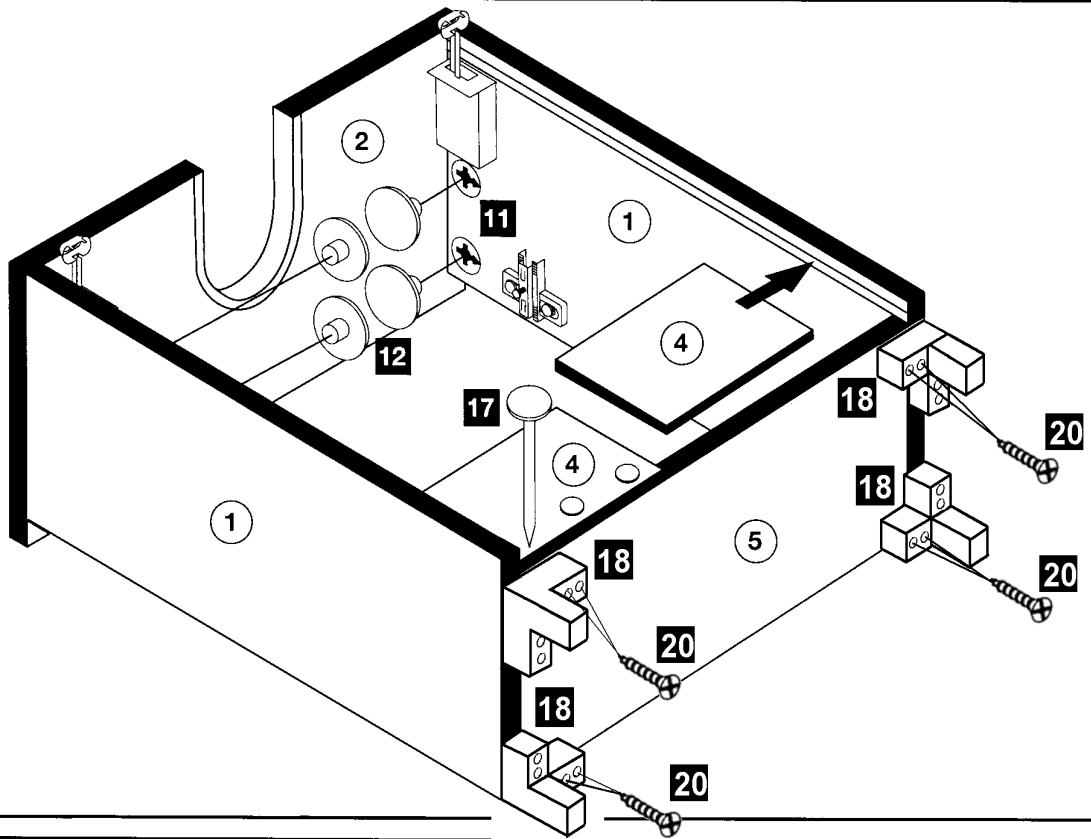

D Mit Hilfe der Stellschrauben können folgende Mängel an den Türen beseitigt werden:

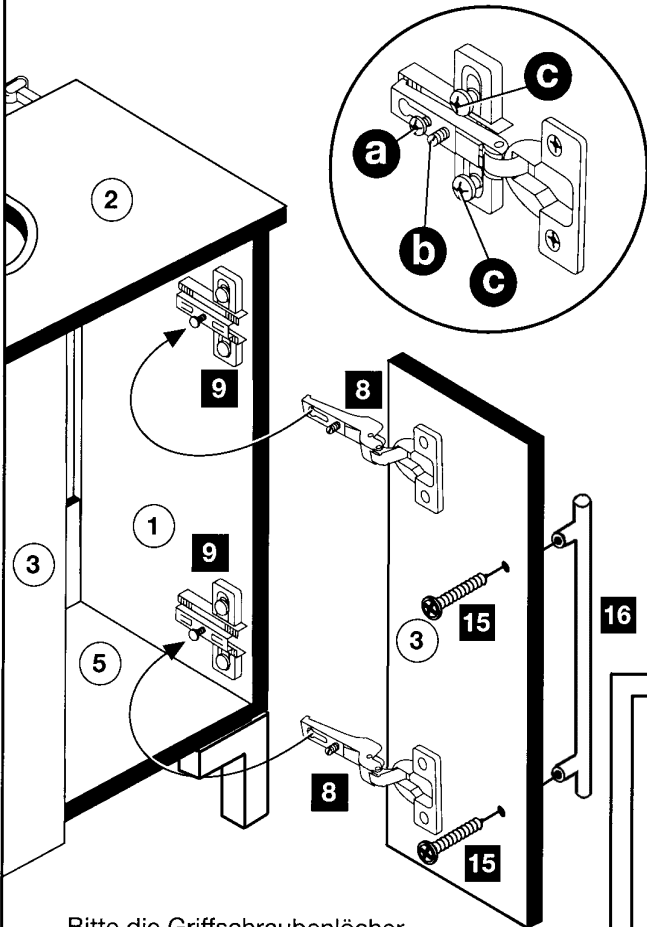

Bitte die Griffschraubenlöcher mit einem 5 mm Bohrer durchbohren nicht durchschlagen. Bitte zur Gegenlage ein Holz unterlegen.

Problem

Tür (Klappe) kippt nach innen oder außen



Abhilfe

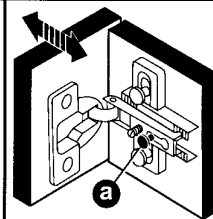

Schrauben **a** lockern Tür einrichten Schrauben wieder festziehen.

Tür (Klappe) schleift oben oder unten, bzw. hat unterschiedliche Fugenbreiten.

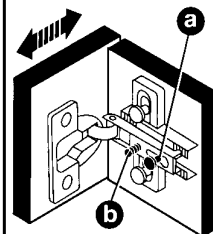
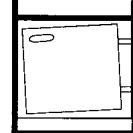

Schraube **a** lockern mittels Schraube **b** die Tür einrichten Schraube wieder festziehen.

Unterschiedliche Fugenhöhe (Fugenbreite)

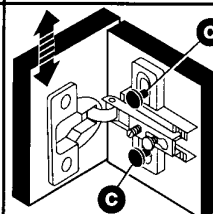
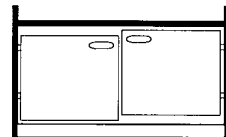

Schrauben **c** lockern Tür einrichten Schrauben wieder festziehen.

F

Ausrichten des Hängeschranks an der Wand

Achtung!

Beigefügtes Wandbefestigungs-Material ist nur für Massivwände geeignet. Zur Befestigung an andere Wände müssen Spezialdübel verwendet werden.

Wandbefestigung aus Sicherheitsgründen unbedingt einbauen!

