

Tech Line

BEDIENUNGSANLEITUNG

MODE D'EMPLOI

TL-32LC855

TFT-FARBFERNSEHGERÄT MIT FERNBEDIENUNG

TFT TELEVISEUR COULEUR A TELECOMMANDE

Inhalt

Funktionen.....	3	Speichern.....	21
Einleitung.....	4	Menü Ton.....	21
Vorbereitung.....	4	Lautstärke.....	21
Sicherheitshinweise.....	4	Equalizer.....	21
Netzspannung.....	4	Balance.....	22
Netzkabel.....	4	Kopfhörer.....	22
Feuchtigkeit und Wasser.....	4	Lautstärke.....	22
Reinigung.....	4	Kopfhörer-Ton (optional).....	22
Hitze und offenes Feuer.....	4	Ton-Modus (optional).....	22
Gewitter.....	5	AVL.....	22
Ersatzteile.....	5	SPDIF-Ausgang.....	22
Servicearbeiten.....	5	Speichern.....	22
Entsorgung.....	5	Menü Funktion (Feature).....	23
Informationen für Benutzer in Ländern der		Pip-Pap.....	23
Europäischen Union.....	5	Pip-Pap.....	23
Trennen des Geräts vom Netz.....	5	PIP-Größe.....	23
Kopfhörer-Lautstärke.....	5	PIP-Position.....	23
Installation.....	5	Quelle.....	23
LCD-Bildschirm.....	5	Programm.....	23
Warnhinweis.....	5	Programmtausch.....	23
Sicherheitshinweise zum Betrieb des Gerätes...	5	Einschlaf-Funktion.....	23
Übersicht über die Fernbedienung.....	7	Kindersicherung.....	24
LCD-TV und Bedientasten.....	8	Sprache.....	24
Ansicht der Anschlüsse – Anschlüsse an der		Standard-Format.....	24
Rückseite.....	9	Blauer Hintergrund.....	24
Antennenanschluss.....	12	Menühintergrund.....	24
Einlegen der Batterien in die Fernbedienung.....	18	Hintergrundbel.....	24
Betriebsbereich der Fernbedienung.....	18	Menü Zeitlimit.....	24
Ein-/Ausschalten des TV-Geräts.....	18	Teletext-Sprache.....	24
Einschalten des TV-Geräts.....	18	HDMI-PC-Vollmodus (optional).....	24
TV-Gerät ausschalten.....	18	Voll-Modus (optional).....	24
Erste Installation.....	18	Ext. Ausgang.....	24
Eingangsauswahl.....	19	Menü Installation.....	25
Grundlegende Bedienung.....	19	Programm.....	25
Bedienung mit den Tasten am TV-Gerät.....	19	Band.....	25
Einstellung der Lautstärke.....	19	Kanal.....	25
Programmauswahl.....	19	Farbnorm.....	25
Ansicht des Hauptmenüs.....	19	Tonnorm.....	25
AV-Modus.....	19	Feinabstimmung.....	25
Bedienung mit den Tasten der Fernbedienung.....	19	Suchlauf.....	25
Einstellung der Lautstärke.....	19	Speichern.....	25
Programmauswahl (Vorheriges oder nächstes		Menü Programmierung in den AV-Modi.....	25
Programm).....	19	Farbnorm.....	25
Programmwahl (Direktzugriff).....	19	Speichern.....	25
Navigieren im TV-Menüsystem.....	20	Programmtabelle.....	26
Menüsystem.....	20	Name.....	26
Menü Bild.....	20	Verschieben/Sortieren.....	26
Modus.....	20	Löschen.....	26
Helligkeit/Kontrast/Farbe/Schärfe/Farbton...	20	APS (Autoprogrammiersystem).....	26
Farbtemperatur.....	20	Land.....	26
Rauschreduktion.....	20	Menü Quelle.....	26
Filmmodus.....	21	Menü PC Lage.....	27
Spielemodus (optional).....	21	Auto-Position.....	27
Bildzoom.....	21	Bildlage Horizontal.....	27
Zurücksetzen.....	21	Bildlage Vertikal.....	28

Phase.....	28
Pixelfrequenz	28
PC-Bildmenü.....	28
Menü Ton	28
Menü Funktion	28
Menü Quelle	28
Anzeige der TV-Information.....	28
Stummschaltungsfunktion	28
Picture-in-Picture (PIP)- und Picture-and-Picture (PAP)-Modi	28
Auswahl Bildmodus	29
Standbild.....	29
Zoom-Modi	29
Auto	29
16:9.....	29
4:3.....	29
Panorama	29
14:9.....	29
Kino.....	30
Untertitel	30
Zoom.....	30
Teletext	30
Pflege des Bildschirms	31
Bleibendes Bild.....	31
Kein Strom	31
Schlechte Bildqualität	31
Kein Bild.....	31
Ton.....	31
Fernbedienung.....	31
Eingabequellen	31
Anhang A: Typische Anzeigemodi PC-Eingang....	32
Anhang B: AV- und HDMI-Signalkompatibilität (Ein- gangssignaltypen)	33
Anhang C: Unterstützte DVI-Auflösungen	34
Anhang D: Pinbelegung.....	35
Pinbelegung SCART-Anschluss	35
Pinbelegung HDMI-Anschluss	35
Signaleingang	35
PC-RGB-Buchse (D-Sub-Stecker 15-Pin)	35
Anhang E: PIP-/PAP-Kombinationen.....	36
Technische Daten	37

Funktionen

- LCD-Farbf Fernsehgerät mit Fernbedienung.
- HDMI-Anschlüsse für Digital-Video und -Audio sind vorhanden. Dieser Anschluss kann außerdem High-Definition-Signale empfangen.
- 200 Programme VHF, UHF.
- OSD-Menüsystem
- 2 Scart-Buchsen für externe Geräte (wie Video, Videospiele, Stereoanlage etc.)
- Stereo-Audiosystem (German+Nicam Stereo)
- Teletext, FasText, TOPtext.
- Kopfhöreranschluss.
- Autoprogrammierung.
- Manuelle Sendersuche (vorwärts und rückwärts).
- Einschlaf-Funktion.
- Kindersicherung.
- Automatische Stummschaltung, wenn keine Übertragung stattfindet.
- NTSC-Wiedergabe.
- PIP / PAP / PAT-Funktionen.
- AVL (Automatische Lautstärkebegrenzung)
- Wird kein gültiges Signal entdeckt, schaltet sich das Gerät nach 5 Minuten automatisch in den Standby-Modus.
- PLL (Frequenzsuche).
- PC-Eingang.
- Plug&Play für Windows 98, ME, 2000, XP, Vista.
- Audio-Ausgang.
- Spielemodus (optional)

Zubehör

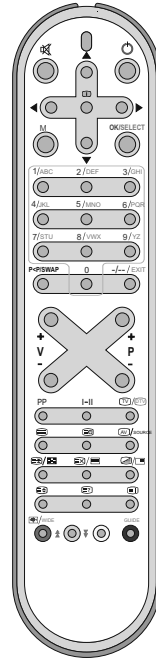

Fernbedienung

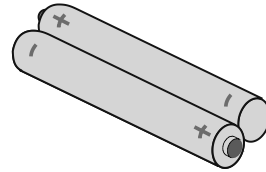

Batterien
2 X AAA

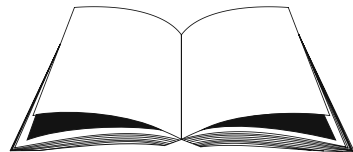

Betriebsanleitung

Einleitung

Wir danken Ihnen für den Kauf dieses Produkts. Dieses Handbuch führt Sie in die richtige Bedienung Ihres TV-Geräts ein. Bitte lesen Sie dieses Handbuch sorgfältig durch, bevor Sie das TV-Gerät in Betrieb nehmen.



Bewahren Sie dieses Handbuch zur künftigen Verwendung sicher auf.

Vorbereitung

Halten Sie um das TV-Gerät mindestens 10 cm Abstand zu Möbeln etc. ein, um eine ausreichende Luftzirkulation zu gewährleisten. Vermeiden Sie gefährliche Situationen und Defekte, indem Sie keine Gegenstände auf dem Gerät abstellen.

Verwenden Sie dieses Gerät nur in gemäßigten Klimabedingungen.

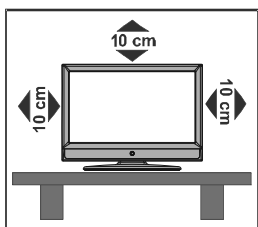

Sicherheitshinweise

Lesen Sie bitte zu Ihrer eigenen Sicherheit die folgenden Sicherheitshinweise sorgfältig durch.

Netzspannung

Das Gerät darf nur an einer Netzsteckdose mit 220-240 V Wechselspannung und einer Frequenz von 50 Hz betrieben werden. Stellen Sie sicher, dass Sie die richtige Spannung auswählen.

Netzkabel

Stellen Sie keine Gegenstände auf das Netzkabel (weder das Gerät selbst, noch Möbel usw.) und klemmen Sie das Kabel nicht ein. Das Netzkabel darf nur am Stecker gehandhabt werden. Stecken Sie das Gerät niemals durch Ziehen am Kabel aus und berühren Sie das Netzkabel niemals mit nassen Händen, da dies zu einem Kurzschluss oder zu einem Stromschlag führen kann. Machen Sie niemals Knoten in das Kabel, und binden Sie es nie mit anderen Kabeln

zusammen. Das Netzkabel muss so verlegt werden, dass niemand auf das Kabel treten kann. Beschädigungen am Netzkabel können zu Bränden oder Stromschlägen führen. Wenn das Netzkabel beschädigt ist und ausgetauscht werden muss, darf dies nur durch qualifizierte Personen erfolgen.

Feuchtigkeit und Wasser

Verwenden Sie dieses Gerät nicht in feuchter oder dunstiger Umgebung (vermeiden Sie das Badezimmer, die Spüle in der Küche oder die Umgebung der Waschmaschine). Achten Sie darauf, dass dieses Gerät niemals Regen oder Wasser ausgesetzt ist, und stellen Sie keine mit Flüssigkeit gefüllten Gefäße, wie zum Beispiel Blumenvasen, auf dem Gerät ab. Halten Sie das Gerät vor Tropf- und Spritzwasser geschützt.



Sollten Festkörper oder Flüssigkeiten in das Gerät eindringen, müssen Sie das Gerät vom Netz trennen und durch eine qualifizierte Fachkraft überprüfen lassen, bevor es wieder in Betrieb genommen werden darf.

Reinigung

Ziehen Sie vor der Reinigung des Geräts den Netzstecker aus der Steckdose. Verwenden Sie keine flüssigen oder Sprühreiniger. Benutzen Sie ein weiches und trockenes Tuch.



Belüftung

Die Schlitz- und Öffnungen des Empfängers dienen der Belüftung und sollen einen reibungslosen Betrieb gewährleisten. Um eine Überhitzung zu vermeiden, sollten diese Öffnungen niemals blockiert oder abgedeckt werden.

Hitze und offenes Feuer

Das Gerät darf weder offenem Feuer noch anderen Quellen intensiver Hitzestrahlung, wie elektrischen Radiatoren, ausgesetzt werden. Stellen Sie sicher, dass keine offenen Flammen, wie z. B. brennende Kerzen, auf das Gerät gestellt werden. Batterien dürfen niemals zu großer



Hitze wie direkter Sonneneinstrahlung, Feuer od. dgl. ausgesetzt werden.

Gewitter

Trennen Sie das Netzkabel von der Steckdose, falls es Sturm oder Gewitter gibt oder das Gerät längere Zeit nicht benutzt wird (z. B., wenn Sie in den Urlaub fahren).

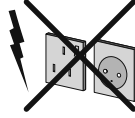

Ersatzteile

Falls Ihr Gerät ein Ersatzteil benötigt, stellen Sie sicher, dass die Person, die die Reparatur vornimmt, Teile verwendet, die vom Hersteller spezifiziert wurden oder die gleiche Spezifikation haben wie das Originalteil. Nicht zugelassene Ersatzteile könnten Brand, elektrische Schläge oder andere Gefahren verursachen.

Servicearbeiten

Überlassen Sie alle Wartungsarbeiten dem qualifizierten Kundendienstpersonal. Öffnen Sie das Gehäuse nicht selbst, da dies einen elektrischen Schlag nach sich ziehen kann.



Entsorgung

Hinweise zur Entsorgung:

- Verpackung und Verpackungshilfen sind recyclebar und sollten grundsätzlich auch wiederverwertet werden. Verpackungsmaterial, wie z.B. Plastiktüten, darf nicht in die Reichweite von Kindern gelangen.
- Batterien, auch schwermetallfreie, dürfen nicht mit dem normalen Haushaltsmüll entsorgt werden. Bitte entsorgen Sie gebrauchte Batterien auf umweltgerechte Weise. Erkundigen Sie sich nach den gesetzlichen Vorschriften, die in Ihrem Gebiet gültig sind.
- Die Kaltkathoden-Leuchtstoffröhre im LCD-Panel enthält eine geringe Menge Quecksilber. Bitte beachten Sie die örtlichen Vorschriften bei der Entsorgung.

Informationen für Benutzer in Ländern der Europäischen Union

Dieses Symbol auf der Verpackung zeigt an, dass das elektrische oder elektronische Gerät am Ende seiner Lebensdauer getrennt vom normalen Haushaltsmüll entsorgt



werden muss. Innerhalb der EU gibt es getrennte Sammel- und Recyclingsysteme.

Für weitere Informationen wenden Sie sich bitte an die örtlichen Behörden oder an den Händler, bei dem Sie das Produkt gekauft haben.

Trennen des Geräts vom Netz

Der Netzstecker wird verwendet, um das TV-Gerät vom Netz zu trennen und muss daher stets gut zugänglich sein.

Kopfhörer-Lautstärke

Zu hoher Schalldruck oder zu hohe Lautstärken von Kopf- oder Ohrhörern können zu Gehörschäden führen.



Installation

Um Verletzungen zu vermeiden, muss dieses Gerät in Übereinstimmung mit den Installationsanweisungen sicher an der Wand befestigt werden (wenn diese Option verfügbar ist).

LCD-Bildschirm

Das LCD-Panel ist ein Hochtechnologieprodukt mit etwa einer Million Dünnschicht-Transistoren, die selbst feine Bilddetails auflösen. Gelegentlich können einige inaktive Pixel als unveränderlich blaue, grüne oder rote Punkte erscheinen. Wir möchten ausdrücklich darauf hinweisen, dass dies die Leistung oder Funktionsfähigkeit Ihres Produkts aber in keiner Weise beeinträchtigt.

Warnhinweis

Lassen Sie das TV-Gerät nicht im Standby- oder aktiven Modus, wenn Sie weggehen.

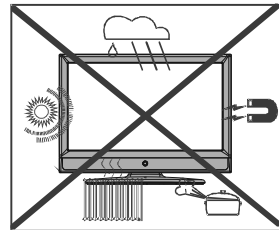

Sicherheitshinweise zum Betrieb des Gerätes

Werden Standbilder über einen Zeitraum von mehr als 2 Stunden ununterbrochen wiedergegeben, kann dies dazu führen, dass

die Konturen der länger angezeigten Inhalte auf dem Bildschirm sichtbar bleiben, d.h.

permanente Nachbilder auf dem Bildschirm verbleiben. Das Gleiche gilt, wenn über einen Zeitraum von mehr als 2 Stunden

- ein unveränderter Hintergrund
- Logos, Videospiele, Computerbilder, Teletext
- ein nicht bildschirmfüllendes Format (z.B. 4:3-Formate) wiedergegeben wird.

Hinweis:

Dieses Gerät ist nicht für eine längerfristige Wiedergabe von Standbildern, einschließlich Logos, Videospielen, Computerbildern, Teletext und nicht bildschirmfüllende Formate geeignet.

Durch die Wiedergabe von Standbildern, Logos, Videospiele, Computerbilder, Teletext und nicht bildschirmfüllende Formate erzeugte, permanente Nachbilder können nicht mehr rückgängig gemacht werden. Sie stellen kein Betriebsfehler dar und sind nicht durch die Herstellergarantie gedeckt.

Benutzerinformationen zur Entsorgung alter Geräte und Batterien

[Nur Europäische Union]

Diese Symbole zeigen an, dass derartig gekennzeichnete Geräte nicht als normaler Haushaltsabfall entsorgt werden dürfen. Wenden Sie sich zur Entsorgung des Produkts oder der Batterie an die hierfür vorgesehenen Sammelstellen oder Einrichtungen, damit eine fachgerechte Wiederverwertung möglich ist.

Hinweis: Das Zeichen Pb unterhalb des Batteriesymbols gibt an, dass diese Batterie Blei enthält.



Produkte



Batterie

Übersicht über die Fernbedienung

1. Cursor nach oben
2. Standby
3. Cursor nach rechts
4. OK (Speichern) / Keine Funktion
5. Cursor nach unten
6. Direkte Programmwahl
7. Keine Funktion
8. Programm aufwärts*
9. Programm abwärts*
10. Mono/Stereo - Dual I-II
11. TV / Keine Funktion
12. Externe Quelle
13. Uhrzeit
14. Mix (im TXT-Modus) / PIP-Modus
15. Aktualisieren (im TXT-Modus) / PAP-Modus
16. Index-Seite / Keine Funktion
17. Anzeigen (im TXT-Modus) / Von TV- auf PC-Modus umschalten
18. Blau (Installationsmenü)
19. Gelb (Menü Funktion)
20. Grün (Menü Bild)
21. Rot (Menü Ton)
22. Vergrößern (im TXT-Modus) / Bildgröße
23. Halten (im TXT-Modus) / PIP-Position
24. Teletext
25. Persönliche Einstellungen
26. Lautstärke -
27. Lautstärke +
28. Letztes Programm / Swap
29. Menü
30. Cursor nach links
31. Stummschaltung
32. Info

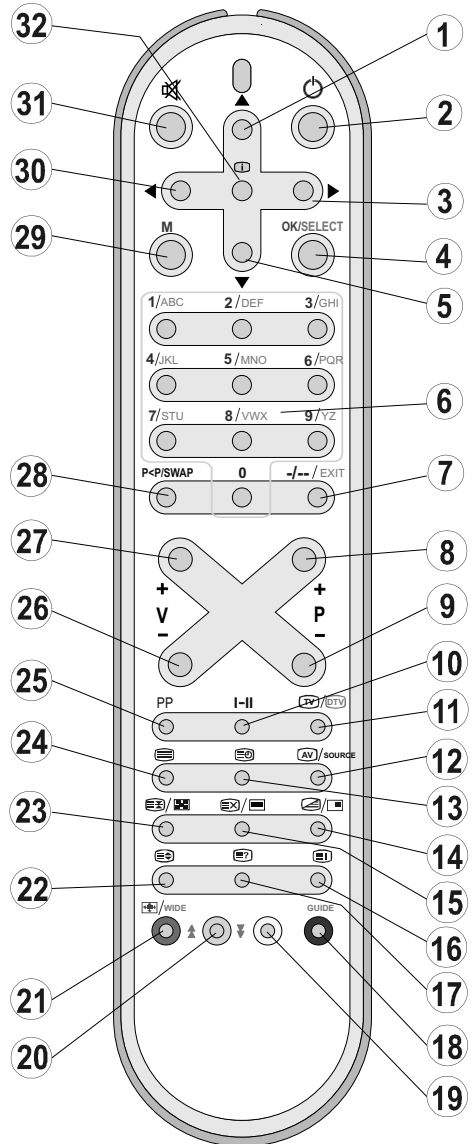

LCD-TV und Bedientasten

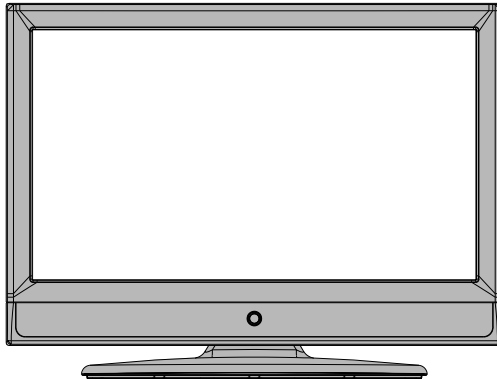

FRONTANSICHT

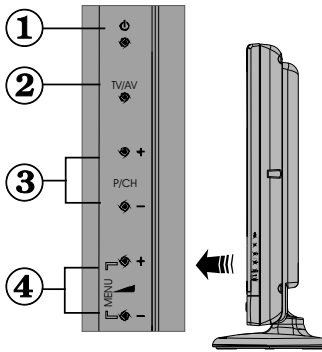

1. Standby-Taste
2. TV/AV-Taste
3. Tasten Programm aufwärts/abwärts
4. Tasten Lautstärke +/-

Hinweis: Drücken Sie gleichzeitig die Tasten V+/V-, um das Hauptmenü aufzurufen.

SEITENANSICHT

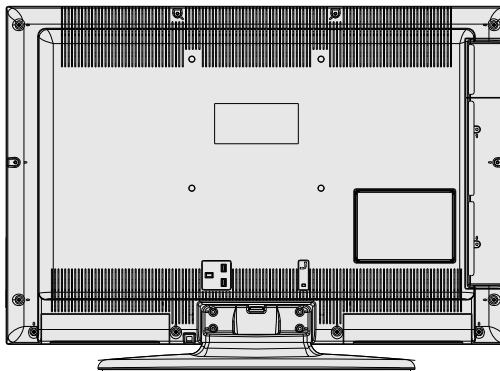

RÜCKSEITE

Ansicht der Anschlüsse – Anschlüsse an der Rückseite

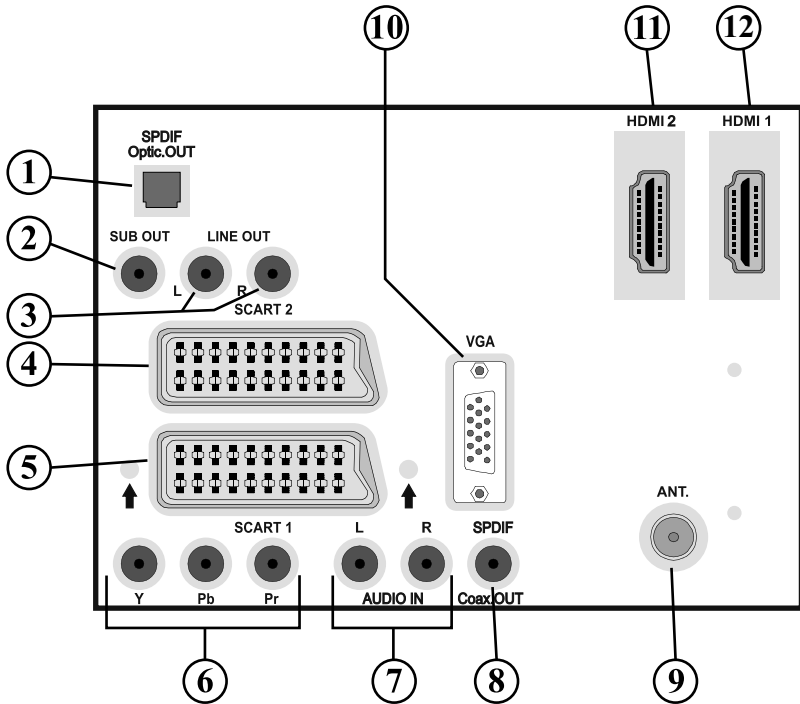

1. Über den Ausgang **S/PDIF-Digitalausgang** wird das digitale Audiosignal der gerade aktiven Quelle ausgegeben.
Verwenden Sie ein optisches Digitalkabel, um Audiosignale an ein Gerät mit einem S/PDIF-Eingang zu übertragen.
2. Am Anschluss **Subwoofer Out** können Sie einen externen aktiven Subwoofer anschließen, um so einen wesentlich tieferen Basseffekt zu erzeugen.
Verwenden Sie ein geeignetes RCA-Kabel, um das Gerät an einen Subwoofer anzuschließen.
3. Die **Audioausgänge** dienen zur Ausgabe von Audiosignalen an ein externes Gerät, wie etwa eine optionale Stereoanlage.
Um externe Lautsprecher oder dgl. an Ihr TV-Gerät anzuschließen, verwenden Sie ein Audiokabel und die **AUDIO-AUSGÄNGE** des TV-Geräts.
4. Der **SCART 2** -Anschluss dient zur Eingabe von und Ausgabe an Zusatzgeräte(n).
5. Der **SCART 1** -Anschluss dient zur Eingabe von und Ausgabe an Zusatzgeräte(n).
Schließen Sie das **SCART** -Kabel zwischen einer der **SCART** -Buchsen des TV-Geräts und der **SCART** -Buchse des Zusatzgeräts (z. B. Decoder, Videorecorder, DVD-Player) an.
Hinweis: Wenn ein externes Gerät über die **SCART**-Anschlüsse angeschlossen wird, schaltet das Gerät automatisch in den AV-Modus. Wenn beide Buchsen gleichzeitig verwendet werden, hat **SCART 1** Priorität über **SCART 2**, wenn nicht anders festgelegt.
Hinweis: Wenn Sie verschlüsselte Kanäle sehen wollen, müssen Sie den Decoder an **EXT-1** anschließen. Wenn Sie den Decoder nicht an den Anschluss Scart 1 (Ext-1) anschließen, funktioniert er unter Umständen nicht
Hinweis: Das Bild kann auch durch die Qualität des Scart-Kabels beeinflusst werden.

6. **Component Video-Eingänge (YPbPr)** werden zum Anschließen von Component Video verwendet.
Die Component Audio- und Video-Eingänge dienen zum Anschließen eines Gerätes mit Component-Ausgabe. Schließen Sie das Component-Video-Kabel zwischen den **COMPONENT VIDEO-EINGÄNGEN** am TV und den **COMPONENT VIDEO-AUSGÄNGEN** des Geräts an. Achten Sie beim Anschließen darauf, dass die Buchsen mit den Buchstaben "Y", "Pb", "Pr" am TV mit den entsprechenden Buchsen am Gerät verbunden werden.
7. Die **Audioeingänge PC/YPbPr** werden zum Anschließen des Audiosignals eines PCs oder für ein Gerät, das über YPbPr an das TV-Gerät angeschlossen wird, verwendet.
Schließen Sie das PC-Audiokabel zwischen den **AUDIOEINGÄNGEN** am TV-Gerät und dem Audioausgang Ihres PCs an, um das PC-Audiosignal zu aktivieren.
Schließen Sie das PC-Audiokabel zwischen den **AUDIOEINGÄNGEN** am TV-Gerät und dem Audioausgang Ihres Geräts an, um das Geräte-Audiosignal zu aktivieren.
8. Über den **koaxialen Ausgang S/PDIF** wird das digitale Audiosignal der gerade aktiven Quelle ausgegeben.
Verwenden Sie ein **koaxiales SPDIF-Kabel**, um Audiosignale an ein Gerät mit einem S/PDIF-Eingang zu übertragen.
9. An den **RF-Eingang** wird eine Antenne oder ein Kabel angeschlossen.
Beachten Sie: Wenn Sie einen Decoder oder einen Medienrecorder verwenden, sollten Sie das Antennenkabel über diesen mit einem geeigneten Antennenkabel an das TV-Gerät anschließen, wie in der Abbildung gezeigt.
10. Der **PC-Eingang** dient für den Anschluss eines PCs an das TV-Gerät.
Schließen Sie das PC-Kabel zwischen dem **PC-EINGANG** am TV-Gerät und dem PC-Ausgang des PCs an.
11. **HDMI 2: HDMI Eingang**
Die **HDMI-Eingänge** dienen zum Anschluss eines Geräts mit einer HDMI-Buchse. Ihr LCD-Gerät kann High-Definition-Bilder von Geräten wie High-Definition-Satellitenreceivern oder -DVD-Playern wiedergeben. Diese Geräte müssen über die HDMI-Buchse oder die Component-Buchsen angeschlossen werden. Diese Buchsen können 720p- oder 1080i-Signale empfangen. Für einen Anschluss von HDMI zu HDMI ist keine Audioverbindung erforderlich.
12. **HDMI 1: HDMI Eingang**

Wenn Sie den Wandmontage-Bausatz verwenden, empfehlen wir Ihnen, vor der Anbringung des LCD an die Wand, alle nötigen Kabel auf der Rückseite des LCD einzustecken.

Ansicht der Anschlüsse – Anschlüsse an der Seite

1. Über die Kopfhörer-Buchse wird ein Kopfhörer an das System angeschlossen. Schließen Sie hier einen KOPFHÖRER an, um das TV-Audiosignal mit Kopfhörern zu hören (optional).
2. Der Videoeingang wird zum Anschließen der Videosignale von Zusatzgeräten verwendet. Schließen Sie das Audiokabel zwischen den VIDEOEINGÄNGEN des TV-Geräts und dem VIDEOAUSGANG des Zusatzgeräts an.
3. Die Audioeingänge werden zum Anschließen der Audiosignale von Zusatzgeräten verwendet. Schließen Sie das Audiokabel zwischen den AUDIOEINGÄNGEN des TV-Geräts und dem AUDIOAUSGANG des Zusatzgeräts an. Hinweis: Wenn Sie ein Gerät über den VIDEOEINGANG an das TV-Gerät anschließen, sollten Sie das Gerät auch mit einem Audiokabel an die AUDIOEINGÄNGE des TV-Geräts anschließen, um das Audiosignal zu aktivieren.

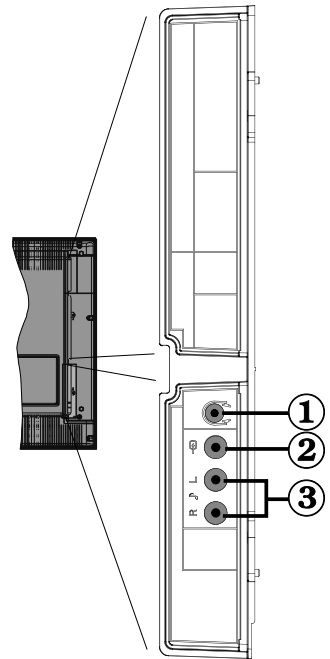

Netzanschluss

WICHTIG: Das Gerät ist nur für den Betrieb mit 220-240V AC Wechselspannung bei einer Frequenz von 50 Hz ausgelegt.

- Geben Sie Ihrem Gerät nach dem Auspacken genug Zeit, sich der Umgebungstemperatur im Raum anzupassen, bevor Sie es einstecken.
- Stecken Sie das Netzkabel in eine Netzsteckdose.

Antennenanschluss

- Schließen Sie den Antennen- oder Kabel-TV-Stecker an die Buchse ANTENNENEINGANG an der Rückseite des TV-Geräts an.

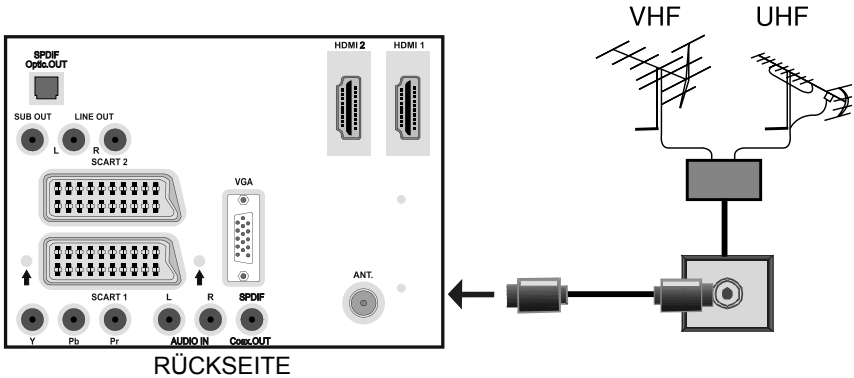

Anschließen des LCD-TVs an einen PC

Zur Anzeige des Computerbilds auf Ihrem LCD-TV können Sie dieses an einen Computer anschließen.

- Schalten Sie Computer und TV-Gerät aus, bevor Sie die Anschlüsse vornehmen.
- Verwenden Sie ein 15-poliges D-Sub-Monitorkabel, um einen PC an das LCD-TV anzuschließen.
- Wenn der Anschluss hergestellt ist, schalten Sie auf die Quelle PC. Siehe dazu den Abschnitt "Eingangsauswahl".
- Stellen Sie die von Ihnen bevorzugte Auflösung ein. Informationen zur Auflösung finden Sie im Anhang.

RÜCKSEITE

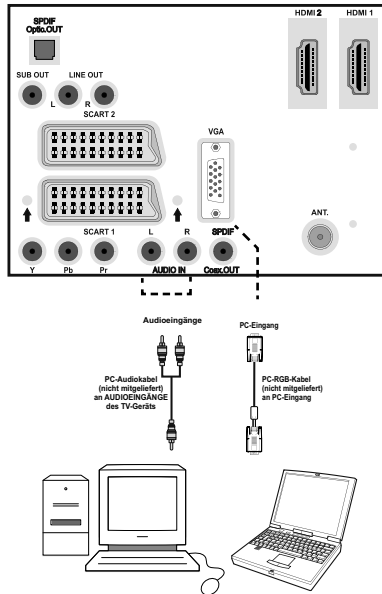

Anschluss eines DVD-Players

Wenn Sie einen DVD-Player an Ihr LCD-TV-Gerät anschließen möchten, können Sie dafür die Anschlüsse des TV-Geräts verwenden. DVD-Player können verschiedene Anschlüsse aufweisen. Bitte sehen Sie im Handbuch Ihres DVD-Players für weiterführende Informationen nach. Schalten Sie das TV-Gerät und das Zusatzgerät aus, bevor Sie die Anschlüsse vornehmen.

Beachten Sie: Die in der Abbildung gezeigten Kabel sind nicht im Lieferumfang enthalten.

- Hat Ihr DVD-Player eine HDMI-Buchse, können Sie ihn über HDMI anschließen. Schalten Sie auf HDMI als Quelle, wenn Sie den DVD-Player wie unten abgebildet anschließen. Siehe dazu den Abschnitt "Eingangsauswahl".
- Die meisten DVD-Player werden über die COMPONENT-ANSCHLÜSSE angeschlossen. Verwenden Sie ein Component-Videokabel, um es an den Videoeingang anzuschließen. Um das Audiosignal wiederzugeben, verwenden Sie ein Component-Audiokabel wie unten in der Abbildung gezeigt. Wenn der Anschluss hergestellt ist, schalten Sie auf die Quelle YPbPr. Siehe dazu den Abschnitt "Eingangsauswahl".
- Sie können den Anschluss auch über SCART 1 oder SCART 2 vornehmen. Verwenden Sie ein SCART-Kabel, wie in der Abbildung unten gezeigt.

Hinweis: Diese drei Anschlussmethoden haben dieselbe Funktion, aber auf verschiedenen Qualitätsstufen. Sie müssen nicht alle drei Anschlussarten verwenden.

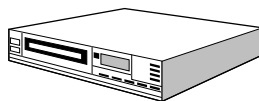
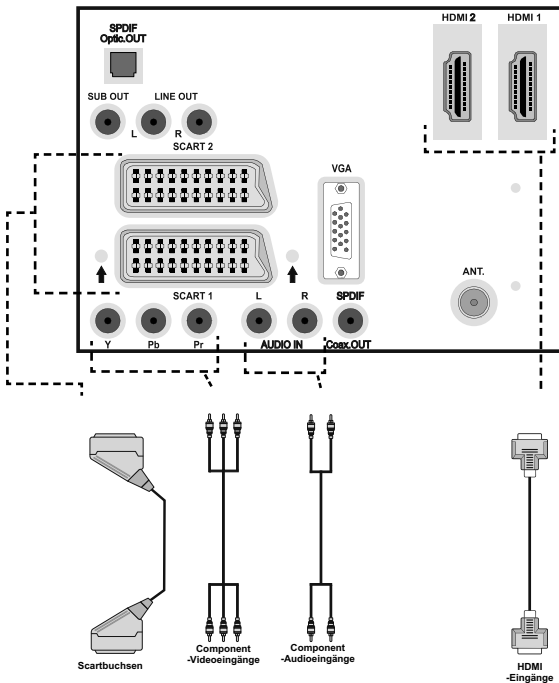

DVD-Player

RÜCKSEITE

Verwendung der seitlichen Anschlüsse

Sie können eine Reihe von Zusatzgeräten an Ihr LCD-TV-Gerät anschließen. Die verschiedenen Anschlussmöglichkeiten werden unten gezeigt. Beachten Sie, dass die in der Abbildung gezeigten Kabel nicht im Lieferumfang enthalten sind.

- Zum Anschluss eines Camcorders verwenden Sie bitte die VIDEO IN- und die AUDIOANSCHLÜSSE. Schließen Sie den Camcorder nicht gleichzeitig an die Anschlüsse VIDEO IN an, da dies zu Bildstörungen führen kann. Für die Auswahl der entsprechenden Quelle siehe den Abschnitt "Eingangsauswahl" im Folgenden.
- Um das Audiosignal über Kopfhörer zu hören, schließen Sie diesen an die Buchse KOPFHÖRER des TV-Geräts an

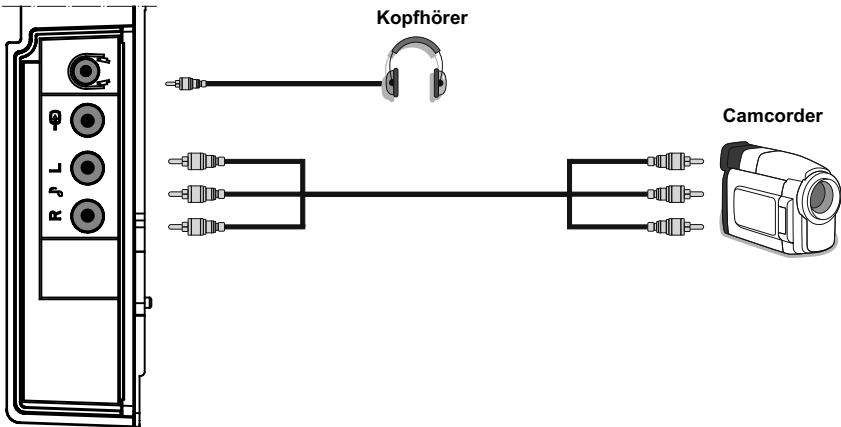

SEITENANSICHT

Verwendung anderer Anschlüsse

Sie können eine Reihe von Zusatzgeräten an Ihr LCD-TV-Gerät anschließen. Die verschiedenen Anschlussmöglichkeiten werden unten gezeigt. Beachten Sie, dass die in der Abbildung gezeigten Kabel nicht im Lieferumfang enthalten sind.

- Verwenden Sie ein Audiokabel zum Anschluss externer Lautsprecher. Achten Sie darauf, die LINKEN und RECHTEN AUDIO-Buchsen nicht zu vertauschen. Schalten Sie das LCD-TV und die externen Lautsprecher erst ein, wenn Sie alle Anschlüsse vorgenommen haben. Lesen Sie für weitere Informationen das Handbuch Ihres Lautsprechersets.
- Zum Anschluss eines Geräts mit SPDIF-Unterstützung müssen Sie ein geeignetes SPDIF-Kabel verwenden, um eine Audioverbindung herzustellen.

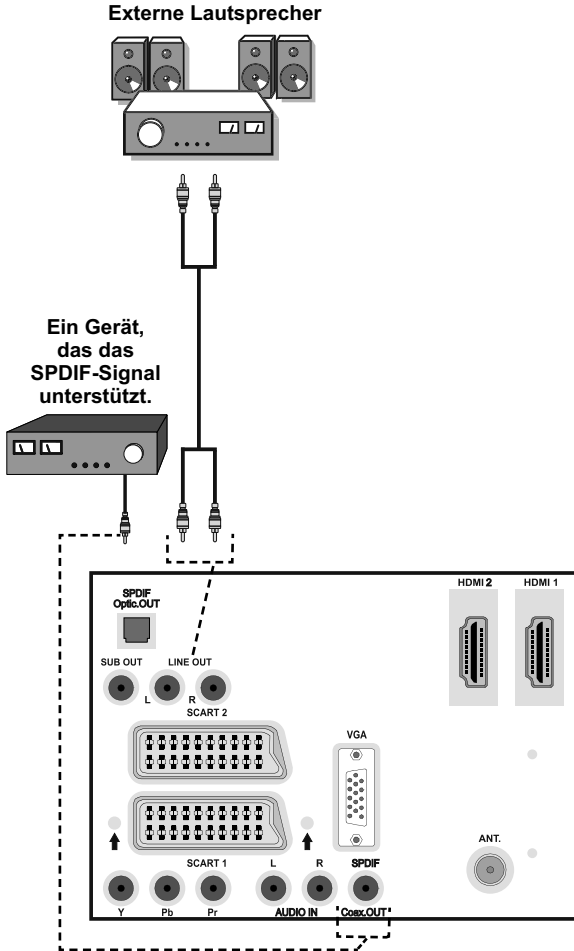

RÜCKSEITE

Anschließen anderer Geräte über Scart

Die meisten Geräte unterstützen einen SCART-Anschluss. Über die SCART-Buchsen können Sie einen DVD-Recorder, einen VCR oder einen Decoder an Ihr LCD-TV anschließen. Beachten Sie, dass die in der Abbildung gezeigten Kabel nicht im Lieferumfang enthalten sind.

Schalten Sie das Zusatzgerät und TV-Gerät aus, bevor Sie die Anschlüsse vornehmen.

Lesen Sie für weitere Informationen das Handbuch des Zusatzgeräts.

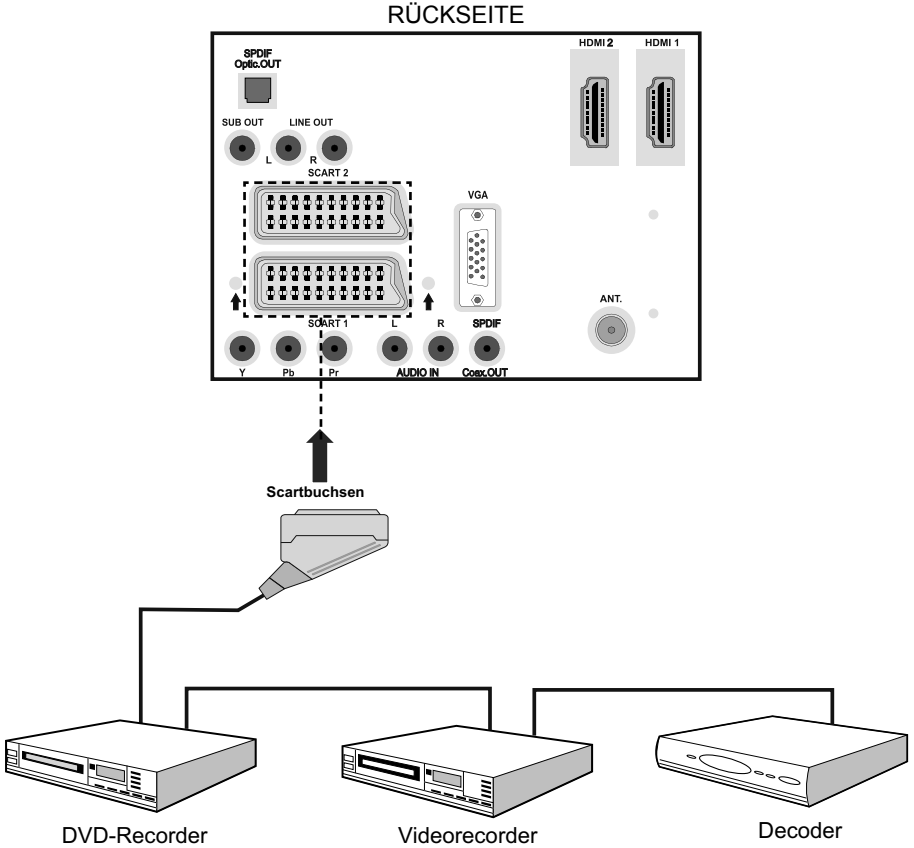

Einlegen der Batterien in die Fernbedienung

- Entfernen Sie die Batteriefachabdeckung auf der Rückseite der Fernbedienung, indem Sie den angezeigten Teil leicht nach hinten schieben.
- Legen Sie zwei Batterien vom Typ **AAA/R3** oder einem gleichwertigen Typ ein. Legen Sie die Batterien in der richtigen Orientierung ein und setzen Sie die Batteriefachabdeckung wieder ein.

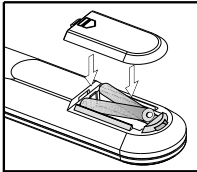

Hinweis: Nehmen Sie die Batterien aus der Fernbedienung heraus, wenn das Gerät längere Zeit nicht benutzt wird. Die Fernbedienung könnte andernfalls durch auslaufende Batterien beschädigt werden.

Betriebsbereich der Fernbedienung

- Richten Sie die Spitze der Fernbedienung auf die Fernbedienungssensor-LED des TV-Geräts, während Sie eine Taste drücken.

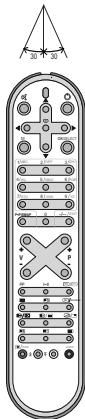

Die Reichweite beträgt ca. 7 m / 23 ft.

Ein-/Ausschalten des TV-Geräts

Einschalten des TV-Geräts

- Schließen Sie das Netzkabel an ein 220-240V AC-Netz mit 50 Hz an.
- Drücken Sie die Taste **STANDBY**. Die Standby-LED leuchtet auf.
- Um das TV-Gerät aus dem Standby einzuschalten:
- Drücken Sie die Taste "⏻", **P+** / **P-** oder eine Zifferntaste auf der Fernbedienung.
- Drücken Sie die Taste **-P/CH** oder **P/CH+** am TV-Gerät. Das TV-Gerät schaltet sich ein.

Hinweis: Wenn Sie Ihr TV-Gerät über die Tasten **PROGRAMM AUF/AB** auf der Fernbedienung oder am TV-Gerät einschalten, wird das zuletzt gesehene Programm wieder ausgewählt.

In beiden Fällen schaltet sich das TV-Gerät ein.

TV-Gerät ausschalten

- Drücken Sie die Taste "⏻" auf der Fernbedienung oder die **STANDBY**-Taste am TV-Gerät. Das Gerät schaltet dann in den Standby-Modus.
- **Um das Gerät vollständig stromlos zu schalten, müssen Sie den Netzstecker aus der Steckdose ziehen.**

Erste Installation

Wenn Sie Ihr Fernsehgerät das erste Mal einschalten, wird das folgende Menü am Bildschirm angezeigt.



Wählen Sie Ihr Land, Ihre Sprache und Teletext-Sprache mit den Tasten "▼" oder "▲" und "◀" oder "▶" aus.

Drücken Sie OK oder die Taste ROT, um fortzusetzen.

Zum Abbrechen drücken Sie die Taste BLAU.

Für weitere Informationen zu diesem Vorgang lesen Sie bitte den Abschnitt "Menü Installation" (Install menu).

Bitte schalten Sie das TV Gerät während der Erstinstallation nicht ab.

Eingangsauswahl

Wenn Sie externe Geräte an Ihr TV angeschlossen haben, können Sie dieses auf unterschiedliche Eingabequellen schalten.

- Drücken Sie die Taste "**AV**" auf der Fernbedienung, um die Quelle direkt zu ändern.

oder,

- Wählen Sie die Option "**Quelle**" aus dem Hauptmenü über die Tasten "**◀**" oder "**▶**". Markieren Sie dann mit den Tasten "**▼**" oder "**▲**" einen Eingang und drücken Sie dann die Taste "**▶**", um ihn auszuwählen.

*Hinweis: Sie können die gewünschten Quellenoptionen durch Drücken der Taste **OK** markieren. Daher sind, wenn die Taste "**AV**" gedrückt wird, nur die markierten Quellenoptionen verfügbar (mit Ausnahme der Quelle TV).*



Grundlegende Bedienung

Sie können Ihr TV-Gerät sowohl mit den Tasten auf der Fernbedienung als auch mit den Tasten am Gerät bedienen.

Bedienung mit den Tasten am TV-Gerät

Einstellung der Lautstärke

- Drücken Sie die Taste "**◀▲**", um die Lautstärke zu verringern bzw. die Taste "**▶▲**", um die Lautstärke zu erhöhen. In

der Mitte des unteren Bildschirmrands wird daraufhin ein Lautstärkebalken (Schieberegler) eingeblendet.

Programmauswahl

- Drücken Sie die Taste "**P/CH +**", um das nächste Programm aufzurufen bzw. die Taste "**P/CH -**", um das vorherige Programm auszuwählen.

Ansicht des Hauptmenüs

- Drücken Sie die Taste "**M**", um das Hauptmenü aufzurufen. Wählen Sie im Hauptmenü über die Tasten "**P/CH -**" oder "**P/CH +**" ein Untermenü aus und öffnen Sie dieses Untermenü über die Tasten "**◀▲**" oder "**▶▲**". Informationen über die Benutzung der Menüs finden Sie im Abschnitt Menüsystem.

AV-Modus

- Drücken Sie die Taste "**TV/AV**" im Bedienfeld am TV-Gerät, um das Gerät in die AV-Modi umzuschalten.

Bedienung mit den Tasten der Fernbedienung

- Über die Fernbedienung Ihres TV-Geräts können Sie sämtliche Funktionen des von Ihnen gewählten Modells steuern. Die Funktionen werden in Übereinstimmung mit dem Menüsystem Ihres TV-Geräts beschrieben.
- Beschreibungen der Funktionen des Menüsystems finden Sie in den folgenden Abschnitten.

Einstellung der Lautstärke

- Drücken Sie die Taste "**V+**", um die Lautstärke zu erhöhen. Drücken Sie die Taste "**V-**", um die Lautstärke zu verringern. Auf dem Bildschirm wird eine Lautstärkekala (Schieberegler) eingeblendet.

Programmauswahl (Vorheriges oder nächstes Programm)

- Drücken Sie die Taste "**P -**", um das vorhergehende Programm auszuwählen.
- Drücken Sie die Taste "**P +**", um das nächste Programm auszuwählen.

Programmwahl (Direktzugriff)

- Drücken Sie die Zifferntasten auf der Fernbedienung, um Programme zwischen 0 und 9 auszuwählen. Das TV-Gerät schaltet

dann auf das ausgewählte Programm. Um Programme zwischen 10-199 auszuwählen, drücken Sie der Reihe nach die Zifferntasten der gewünschten Programmnummer (z. B.: für Programm 27 drücken Sie zuerst 2 und dann 7). Wenn die vorgegebene Zeit für die Eingabe überschritten wird, wird das der ersten Ziffer entsprechende Programm angezeigt. Die zeitliche Begrenzung liegt bei 3 Sekunden.

- Drücken Sie die Programmnummer direkt, um erneut Programme mit einer einstelligen Ziffern auszuwählen..

Navigieren im TV-Menüsystem

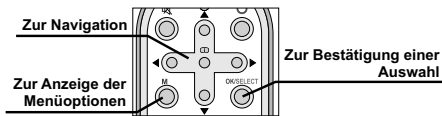

- Drücken Sie "M", um das Menü aufzurufen.
- Drücken Sie die Taste "◀" oder "▶", um ein Symbol auszuwählen.
- Verwenden Sie die Taste "▼" oder "▲", um eine Auswahl zu markieren.
- Drücken Sie die Tasten "◀" oder "▶", um die Einstellungen zu ändern.
- Drücken Sie "▶" für weitere Optionen.
- Drücken Sie zum Speichern **OK**.
- Um das Menü zu verlassen oder aus einem Untermenü zurückzukehren, drücken Sie "M".

Hinweis: Diese Erklärungen sind für die Navigation im gesamten Menüsystem gültig. Um die Optionen auszuwählen, die in den folgenden Abschnitten erklärt werden, lesen Sie bitte den Abschnitt "Navigation im Menüsystem".

Menüsystem

Menü Bild



Modus

Je nach Ihren Wünschen können Sie die entsprechende Option Modus einstellen.

Wählen Sie die Option **Modus** mit den Tasten "▼" oder "▲". Drücken Sie die Taste "◀" oder "▶", um eine der folgenden Optionen auszuwählen: **Kino**, **Dynamisch** und **Natürlich**.

Helligkeit/Kontrast/Farbe/Schärfe/Farbton

Drücken Sie die Tasten "▼" oder "▲", um die gewünschte Option auszuwählen. Drücken Sie die Tasten "◀" oder "▶", um den Wert einzustellen.

Hinweis: Die Option **Farbton** ist nur sichtbar, wenn das TV-Gerät ein NTSC-Signal empfängt.

Farbtemperatur

Wählen Sie die Option **Farbtemperatur** mit den Tasten "▼" oder "▲" aus. Drücken Sie die Taste "◀" oder "▶", um eine der folgenden Optionen auszuwählen: **Kühl**, **Normal** und **Warm**.

Hinweis:

- Die Option **Kühl** ergibt ein Bild mit leichter Betonung von Blau.
- Die Option **Warm** ergibt ein Bild mit leichter Betonung von Rot.
- Wählen Sie **Normal** für normale Farben.

Rauschreduktion

Wenn das Übertragungssignal schwach oder verrauscht ist, können Sie mit der Option **Rauschreduktion** das Bildrauschen verringern.

Wählen Sie die Option **Rauschunterdrückung** mit der Taste “▼” oder “▲” aus. Drücken Sie die Taste “◀” oder “▶”, um eine der folgenden Optionen auszuwählen: **Niedrig**, **Mittel**, **Hoch** oder **Aus**.

Filmmodus

Filme werden mit einer anderen Zahl von Einzelbildern pro Sekunde aufgenommen als normale Fernsehprogramme.

Wählen Sie die Option **Filmmodus** mit den Tasten “▼” oder “▲”.

Drücken Sie die Taste “◀” oder “▶”, um diese Funktion auf Ein bzw. Aus zu stellen.

Schalten Sie diese Funktion ein, wenn Sie sich Filme ansehen, um Szenen mit schnellen Bewegungen deutlich zu sehen.

Spielemodus (optional)

Wählen Sie die **Spielemodus** durch Drücken der Taste “▼” oder “▲”. Verwenden Sie die Taste “◀” oder “▶”, um den Spielmodus auf **Ein** oder **Aus** zu stellen. Wenn der Spielemodus auf Ein gestellt ist, werden spezielle Spieleinstellungen, die für eine bessere Videodarstellung optimiert sind, geladen.

Während der Spielmodus aktiv ist, werden auch die Einstellungen für Bildmodus, Kontrast, Helligkeit, Schärfe, Farbe und Farbtemperatur ausgeblendet und deaktiviert.

Hinweis:

Die Taste zur Auswahl des Bildmodus auf der Fernbedienung reagiert nicht, während der Spielmodus aktiv ist.

Wenn das TV-Gerät in den PIP-/PAP-Modus geschaltet wird, wird die Option Spielmodus aus dem Menü Bild ausgeblendet und deaktiviert.

Bildzoom

Wählen Sie die Option **Bildzoom** durch Drücken der Taste “▼” oder “▲” aus.

Verwenden Sie die Tasten “◀” oder “▶”, um zwischen **Auto**, **16:9**, **4:3**, **Panorama**, **14:9**, **Kino**, **Untertitel** oder **Zoom** auszuwählen.

Zurücksetzen

Wählen Sie die Option **Zurücksetzen** mit den Tasten “▼” oder “▲” aus. Drücken Sie die Tasten “◀” oder “▶” oder **OK**, um die Bildmodi auf die Werkseinstellungen zurückzusetzen.

Speichern

Wählen Sie die Option Speichern mit den Tasten “▼” oder “▲” aus. Drücken Sie die Taste “▶” oder **OK**, um die Einstellungen zu speichern. Auf dem Bildschirm erscheint die Meldung **“Gespeichert...”**.

Menü Ton



Lautstärke

Wählen Sie die Option **Lautstärke** mit den Tasten “▼” oder “▲” aus. Drücken Sie die Taste “◀” oder “▶”, um den Wert für die Lautstärke einzustellen.

Equalizer

Wählen Sie die Option **Equalizer** mit den Tasten “▼” oder “▲” aus. Drücken Sie die Taste “▶”, um in das Menü Equalizer zu gelangen.



Drücken Sie die Tasten “◀” oder “▶”, um die Voreinstellung zu ändern. Im Equalizer-Menü kann die Voreinstellung auf **Musik**, **Film**, **Sprache**, **Flat**, **Klassik** und **Benutzer** eingestellt werden.

Wählen Sie die gewünschte Frequenz durch Drücken der Tasten “▼” oder “▲” und erhöhen oder verringern Sie die Frequenzverstärkung, indem Sie die Taste “◀” oder “▶” drücken.

Drücken Sie die Taste “M”, um zum vorhergehenden Menü zurückzukehren.

Hinweis: Die Einstellungen des Menüs Equalizer können nur dann geändert werden, wenn Benutzer als der Equalizermodus eingestellt ist.

Balance

Mit dieser Einstellung wird die Balance zwischen rechtem und linkem Lautsprecher eingestellt.

Wählen Sie die Option **Balance** mit den Tasten “▼” oder “▲” aus. Drücken Sie die Taste “◀” oder “▶”, um den Wert für die Balance einzustellen. Die Balance kann zwischen -32 und + 32 eingestellt werden.

Kopfhörer

Wählen Sie die Option **Kopfhörer** mit den Tasten “▼” oder “▲” aus. Drücken Sie die Taste “▶”, um das Menü Kopfhörer aufzurufen.

Die Optionen des Untermenüs Kopfhörer werden im Folgenden beschrieben:

Lautstärke

Wählen Sie die Option **Lautstärke** mit den Tasten “▼” oder “▲” aus. Drücken Sie die Taste “▶”, um die Kopfhörer-Lautstärke zu erhöhen. Drücken Sie die Taste “◀”, um die Kopfhörer-Lautstärke zu verringern. Die Lautstärke des Kopfhörers kann zwischen 0 und 63 eingestellt werden.

Kopfhörer-Ton (optional)

Wählen Sie die Option **Kopfhörer-Ton** mit den Tasten “▼” oder “▲” aus. Durch Drücken der Taste “◀” oder “▶” können Sie Haupt, PIP/PAP, Aktiv oder Inaktiv auswählen.

Haupt : Ton des Hauptfensters.

PIP/PAP : Ton des PIP/PAP-Fensters.

Aktiv : Ton der aktuellen Auswahl.

Inaktiv : Ton des gerade nicht aktiven Fensters.

Ton-Modus (optional)

Wählen Sie die Option **Ton-Modus** mit den Tasten “▼” oder “▲” aus. Durch Drücken der Taste “◀” oder “▶” können Sie zwischen den Modi Mono, Stereo, Dual I oder Dual II wählen,

jedoch nur, wenn der gewählte Kanal den entsprechenden Modus unterstützt.

AVL

Die Funktion Automatische Lautstärkebegrenzung (AVL) stellt den Klang so ein, dass beim Umschalten zwischen Kanälen mit unterschiedlicher Lautstärke die Lautstärke gleich bleibt (zum Beispiel ist die Lautstärke von Werbesendungen oft höher als die von anderen Programmen).

Wählen Sie die Option **AVL** mit den Tasten “▼” oder “▲” aus. Drücken Sie die Taste “◀” oder “▶”, um AVL auf **Ein** oder **Aus** zu stellen.

SPDIF-Ausgang

Wählen Sie die Option **SPDIF-Ausgang** mit den Tasten “▼” oder “▲” aus. Drücken Sie die Taste “◀” oder “▶”, um **SPDIF-Ausgang** auf **Ein** oder **Aus** zu stellen.

Hinweis: Ist die Option SPDIF-Ausgang auf Ein eingestellt, ist der Kopfhörer deaktiviert.

Effekt

Wenn Sie eine Sendung in Mono ansehen, können Sie die Option Basisverbreiterung einstellen, um einen stereo-ähnlichen, besseren Klang zu erzielen. Wenn das aktuelle Soundsystem Stereo ist, wird durch Einschalten dieses Effekts der Raumklang tiefer.

Wählen Sie die Option Basisverbreiterung mit den Tasten “▼” oder “▲”. Drücken Sie die Taste “◀” oder “▶”, um diese Funktion auf Ein bzw. Aus zu stellen.

Speichern

Wählen Sie die Option Speichern mit den Tasten “▼” oder “▲” aus. Drücken Sie die Taste “▶” oder **OK**, um die Einstellungen zu speichern. Auf dem Bildschirm erscheint die Meldung **“Gespeichert...”**

Menü Funktion (Feature)

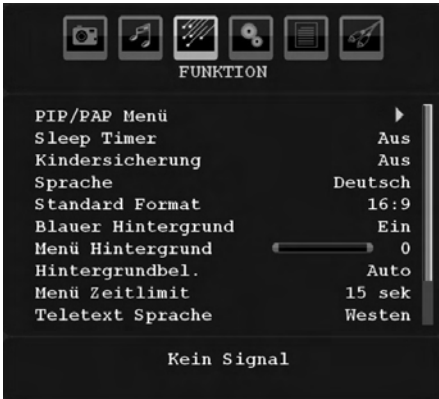

Pip-Pap

Markieren Sie im Menü **Funktion** die Option **PIP** durch Drücken der Tasten "▼" oder "▲" aus. Drücken Sie "▶", um das Untermenü **PIP** aufzurufen:



Mit den Tasten "◀" oder "▶" können Sie auf PIP- oder PAP-Modus schalten oder die Funktion deaktivieren.

Ist das TV-Gerät auf den PIP- oder PAP-Modus geschaltet, ändert sich das Untermenü PIP-PAP entsprechend und die folgenden Einstellungen sind auf dem Menübildschirm zu sehen.

Beachten Sie, dass nur die Optionen Quelle und Swap in den Menüeinstellungen aktiv sind, wenn Sie mit der Option PIP-PAP auf den PAP-Modus schalten.

Pip-Pap

Diese Option regelt den PIP- und PAP-Modus. Mit den Tasten "◀" oder "▶" können Sie das TV-Gerät auf **Pip**, **Pap** oder auf **Aus** schalten.

PIP-Größe

Mit dieser Option können Sie die Größe des PIP-Fensters auswählen. Drücken Sie die Taste "▼" oder "▲", um die Option PIP-Größe zu markieren. Mit der Taste "◀" oder "▶" können Sie die Option PIP-Größe auf Klein oder Groß einstellen.

Hinweis: Diese Einstellung ist nicht aktiv, wenn das TV-Gerät im PAP-Modus ist.

PIP-Position

Mit dieser Einstellung wird das Teilbild verschoben.

Wählen Sie die Option PIP-Position mit der Taste "▼" oder "▲" aus. Verwenden Sie die Taste "◀" oder "▶" zum Einstellen der PIP-Position.

Die verfügbaren Positionen sind: Unten Rechts, Unten Links, Oben Links und Oben Rechts.

Quelle

Mit der Option PIP-Quelle können Sie die Signalquelle für das Teilbild einstellen.

Wählen Sie die Option PIP-Quelle mit der Taste "▼" oder "▲" aus. Verwenden Sie die Taste "◀" oder "▶" zum Einstellen der **PIP -Quelle**.

Programm

Diese Einstellung kann nicht verwendet werden.

Programmtausch

Wählen Sie die Option **Programmtausch** mit der Taste "▼" oder "▲" aus. Verwenden Sie die Taste "◀" oder "▶" zur Einstellung. Mit dieser Funktion können Sie die Programme zwischen Haupt- und PIP-Fenster austauschen.

Hinweis: Alle PIP/PAP-Modi werden im Anhang E aufgelistet.

Einschlaf-Funktion

Wählen Sie **Einschlaf-Funktion** durch Drücken der Taste "▼" oder "▲" aus. Drücken Sie die Tasten "◀" oder "▶", um die **Einschlaf-Funktion** einzustellen.

Der Timer kann zwischen **Aus** und **120** Minuten in **10** -Minuten-Intervallen eingestellt werden.

Wenn die **Einschlaf-Funktion** aktiviert ist, schaltet das TV-Gerät nach Ablauf der ausgewählten Zeit automatisch in den Standby-Modus.

Kindersicherung

Drücken Sie die Taste “▼” oder “▲”, um die Option **Kindersicherung** auszuwählen.

Drücken Sie die Taste “◀” oder “▶”, um die Kindersicherung auf **Ein** oder **Aus** zu stellen. Wenn Ein gewählt wird, kann das TV-Gerät nur über die Fernbedienung gesteuert werden. In diesem Fall sind die Tasten am Bedienfeld des TV-Gerätes (mit Ausnahme der **STANDBY**-Taste) außer Funktion gesetzt.

Wenn eine Taste gedrückt wird, erscheint die Meldung **Kindersicherung Ein** auf dem Bildschirm, während das Menü ausgeblendet bleibt

Sprache

Wählen Sie die Option **Sprache** mit den Tasten “▼” oder “▲” aus. Wählen Sie eine **Sprache** mit den Tasten “◀” oder “▶” aus.

Standard-Format

Wenn der Zoommodus auf AUTO gestellt ist, stellt das TV-Gerät den Zoommodus automatisch in Abhängigkeit vom übertragenen Signal ein. Wenn keine WSS- oder Bildgrößeninformation vorhanden ist, verwendet das TV-Gerät die hier festgelegte Einstellung. Wählen Sie die Option **Standard-Format** mit den Tasten “▼” oder “▲” aus. Über die Taste “◀” oder “▶” können Sie die Option **Standard-Format** auf **Panorama**, **16:9**, **4:3** oder **14:9** einstellen.

Blauer Hintergrund

Wenn das Signal schwach oder ausgefallen ist, ändert sich das TV-Bild auf blau. Um dies zu ermöglichen, stellen Sie die Option **Blauer Hintergrund** auf **Ein**.

Wählen Sie die Option **Blauer Hintergrund** durch Drücken der Taste “▼” oder “▲” aus. Drücken Sie die Taste “◀” oder “▶”, um die Option **Blauer Hintergrund** auf **Ein** bzw. **Aus** zu stellen.

Menühintergrund

Wählen Sie die Option **Menühintergrund** mit den Tasten “▼” oder “▲” aus. Sie können die Stärke des Menühintergrunds einstellen, indem Sie die Tasten “◀” oder “▶” drücken.

Hintergrundbel.

Mit dieser Einstellung wird die Hintergrundbeleuchtung geregelt. Wählen Sie die Option **Hintergrundbel.** durch Drücken

von “▼” oder “▲” aus. Drücken Sie die Taste “◀” oder “▶”, um die Option **Hintergrundbel.** auf **Auto**, **Minimum**, **Medium** oder **Maximum** zu ändern.

Menü Zeitlimit

Um eine bestimmte Anzeigedauer für die Menüschirme einzustellen, stellen Sie hier den gewünschten Wert ein.

Wählen Sie die Option **Menü Zeitlimit** mit den Tasten “▼” oder “▲” aus. Über die Taste “◀” oder “▶” können Sie das Menü Zeitlimit auf **15 Sek.**, **30 Sek.** oder **60 Sek.** einstellen.

Teletext-Sprache

Wählen Sie die Option **Teletext-Sprache** mit den Tasten “▼” oder “▲” aus. Stellen Sie über die Taste “◀” oder “▶” die **Teletext-Sprache** auf **West**, **Ost**, **Griechenland-Türkei**, **Kyrillisch**, **Arabisch** oder **Persisch** ein.

HDMI-PC-Vollmodus (optional)

Wenn Sie den PC-Bildschirm im HDMI-Modus über die externe Verbindung sehen wollen, müssen Sie die Option **HDMI-PC-Vollmodus (HDMI PC FULL MODE)** auf **Ein (On)** einstellen, um das Bildverhältnis korrekt einstellen zu können. Bei bestimmten Auflösungen kann sie auch deaktiviert sein.

Beachten Sie: Wenn Sie ein HDMI-Gerät anschließen und das TV-Gerät in den HDMI-Modus schalten, ist diese Option sichtbar (außer in der Auflösung 1080i/1080P).

Voll-Modus (optional)

Wenn Sie ein Gerät über die Anschlüsse HDMI oder YpbPr anschließen und die Auflösungen 1080i/1080P einstellen, wird die Option **Voll-Modus** sichtbar. Sie können den Voll-Modus über “◀” oder “▶” auf 1:1 oder Normal stellen. Wenn Sie sie auf 1:1 einstellen, wird das Bildverhältnis entsprechend eingestellt. Wenn Sie die Option auf Normal stellen, kann das Bildverhältnis u. U. größer werden.

Ext. Ausgang

Wählen Sie die Option **Ext. Ausgang** mit den Tasten “▼” oder “▲” aus. Drücken Sie die Taste “◀” oder “▶”, um **Ext. Ausgang** auf **Ein** oder **Aus** zu stellen.

Hinweis:

Zum Kopieren von einem DVD- oder VCR-Gerät sollten Sie die gewünschte Quelle aus dem Menü

Quelle auswählen und im Menü Funktion die Option Ext. Ausgang auf "Ein" schalten.

Menü Installation



Programm

Wählen Sie die Option Programm mit den Tasten "▼" oder "▲" aus. Wählen Sie eine Programmnummer mit den Tasten "◀" oder "▶" aus. Sie können außerdem eine Nummer eingeben, in dem Sie die Zifferntasten auf der Fernbedienung verwenden. Sie können 200 Programme zwischen 0 und 199 speichern.

Band

Für Band können Sie entweder C oder S auswählen. Drücken Sie die Taste "◀" oder "▶", um Band auszuwählen.

Kanal

Der Kanal kann über die Taste "◀" oder "▶" oder die Zifferntasten verändert werden.

Farbnorm

Wählen Sie die Option Farbnorm mit den Tasten "▼" oder "▲" aus. Drücken Sie die Taste "◀" oder "▶", um die Farbnorm auf PAL, PAL 60, SECAM oder AUTO zu ändern.

Tonnorm

Wählen Sie die Option Tonnorm mit den Tasten "▼" oder "▲" aus. Drücken Sie die Taste "◀" oder "▶", um die Option Tonnorm auf BG, DK, I, L oder L' zu ändern.

Feinabstimmung

Wählen Sie die Option Feinabstimmung durch Drücken der Taste "▼" oder "▲" aus. Drücken Sie die Taste "◀" oder "▶", um die Abstimmung einzustellen.

Suchlauf

Wählen Sie die Option Suchlauf mit den Tasten "▼" oder "▲" aus. Drücken Sie die Taste "◀" oder "▶", um die Programmsuche zu starten. Sie können auch die gewünschte Frequenz über die Zifferntasten eingeben, wenn die Suchoption markiert ist.

Speichern

Wählen Sie die Option Speichern mit den Tasten "▼" oder "▲" aus. Drücken Sie die Taste "▶" oder **OK**, um die Einstellungen zu speichern. Auf dem Bildschirm erscheint die Meldung "**Gespeichert...**".

Menü Programmierung in den AV-Modi

Im Menü Programmierung erscheint der folgende Bildschirm, wenn das TV-Gerät in den AV-Modi arbeitet. Beachten Sie, dass nur eingeschränkte Optionen zur Verfügung stehen. Schalten Sie in den TV-Modus, um den gesamten Inhalt des Menüs **Programmierung** zu sehen..



Farbnorm

Wählen Sie die Option **Farbnorm** mit den Tasten "▼" oder "▲" aus. Drücken Sie die Taste "◀" oder "▶", um die Farbnorm auf **PAL, SECAM, PAL 60, AUTO, NTSC 4.43** oder **NTSC 3.58** zu ändern.

Speichern

Wählen Sie die Option **Programm speichern** mit den Tasten "▼" oder "▲" aus. Drücken Sie die Taste "▶" oder **OK**, um die Einstellungen zu speichern. Auf dem Bildschirm erscheint die Meldung "**Gespeichert...**".

Programmtabelle

Wählen Sie die Option **Programmtabelle** durch Drücken der Taste "▼" oder "▲" aus. Drücken Sie "►", um die Programmtabelle anzuzeigen.



Durch Bewegen des Cursors in vier Richtungen können Sie auf einer Seite 20 Programme erreichen. Sie können den Cursor in den Seiten auf oder ab bewegen, indem Sie die Navigationstasten drücken, um alle dieser Programme im TV-Modus zu sehen (außer dem AV-Modus). Mit der Cursorbewegung erfolgt automatisch die Programmauswahl.

Name

Sie können den Namen eines ausgewählten Programmes durch Drücken der Taste **ROT** ändern.

Der erste Buchstabe des ausgewählten Namens wird markiert. Drücken Sie die Taste "▼" oder "▲", um diesen Buchstaben zu ändern und die Taste "◀" oder "▶", um die anderen Buchstaben auszuwählen. Speichern Sie den Namen, indem Sie die Taste **ROT** drücken.

Verschieben/Sortieren

Wählen Sie das einzufügende Programm über die Navigationstasten aus. Drücken Sie die Taste **GRÜN**. Verschieben Sie das ausgewählte Programm mit Hilfe der Navigationstasten zum gewünschten Programmplatz und drücken Sie erneut die Taste **GRÜN**.

Löschen

Drücken Sie die Taste **GELB**, um ein bestehendes Programm zu löschen. Wenn Sie die Taste **GELB** nun nochmals drücken, wird das ausgewählte Programm aus der Programmliste gelöscht und die anderen Programme rücken entsprechend nach oben.

APS (Autoprogrammiersystem)

Wenn Sie die Taste **BLAU** für APS drücken, erscheint das Menü **Autoprogrammiersystem** auf dem Bildschirm



Land

Drücken Sie "▼" oder "▲", um Ihr Land auszuwählen. Wenn Sie die APS-Funktion abbrechen möchten, drücken Sie die Taste **BLAU**.

Wenn Sie die Taste **OK** oder **ROT** zum Starten des APS drücken, werden alle gespeicherten Programme gelöscht und das TV-Gerät sucht erneut nach den verfügbaren Kanälen. Während der Suche wird die folgende OSD-Meldung eingeblendet:

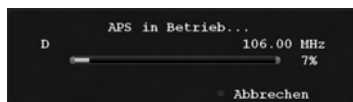

Wenn Sie die Taste **BLAU** drücken, wird die APS-Funktion gestoppt und die Programmtabelle wird am Bildschirm angezeigt.

Wenn Sie warten, bis der APS-Vorgang abgeschlossen ist, wird die Programmtabelle mit den gefundenen Programmen angezeigt.

Menü Quelle

Drücken Sie die Taste "▼" oder "▲", um das sechste Symbol auszuwählen. Drücken Sie anschließend "►" oder **OK**. Das Menü Quelle erscheint auf dem Bildschirm:

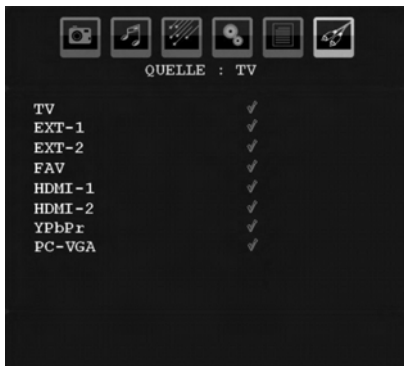

Markieren Sie im Menü Quelle über die Taste “▼” oder “▲” eine Quelle und wechseln Sie in diesen Modus, indem Sie die Taste “▶” drücken. Optionen für Quelle sind: **TV**, **EXT-1**, **EXT-2**, **FAV**, **HDMI-1**, **HDMI-2**, **YPbPr** oder **PC-VGA**.

Hinweis: Wenn Sie optionale Geräte an Ihr TV-Gerät angeschlossen haben, müssen Sie den entsprechenden Eingang wählen, um das Bild von dieser Quelle zu wählen.

Menüsystem im PC-Modus

Lesen Sie den Abschnitt “**Anschließen des LCD-TVs an einen PC**” für den Anschluss eines PCs an das TV-Gerät.

Um auf die Quelle **PC** zu schalten, drücken Sie die Taste “**AV**” auf der Fernbedienung und wählen Sie PC als Eingang. Sie können auch das Menü “**Quelle**” verwenden, um zum **PC-Modus** zu schalten.

Beachten Sie, dass die Menüeinstellungen für den PC-Modus nur verfügbar sind, wenn das TV-Gerät im PC-Modus ist.

Menü PC Lage

Wählen Sie das erste Symbol durch Drücken der Taste “◀” oder “▶”. Das Menü PC Lage erscheint auf dem Bildschirm:

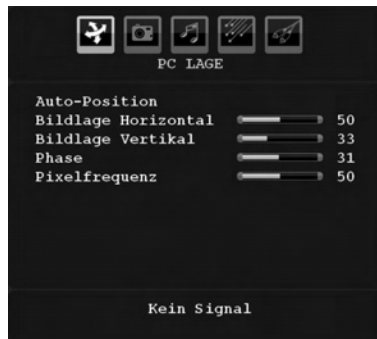

Auto-Position

Wenn Sie das Bild horizontal oder vertikal in eine unerwünschte Position verschieben, können Sie mit dieser Option das Bild automatisch in die richtige Position verschieben. Mit dieser Einstellung wird daher automatisch die Anzeige optimiert.

Wählen Sie die Option Auto-Position mit den Tasten “▼” oder “▲”. Drücken Sie die Taste **OK** oder “◀”, “▶”.

Warnung: Bitte stellen Sie sicher, dass die automatische Einstellung mit einem Vollbild vorgenommen wird. So erzielen Sie die besten Resultate.

Bildlage Horizontal

Mit dieser Option können Sie das Bild auf die rechte oder linke Seite des Bildschirms verschieben.

Wählen Sie die Option **Bildlage Horizontal** mit der Taste “▼” oder “▲” aus. Verwenden Sie die Taste “◀” oder “▶”, um den Wert einzustellen.

Bildlage Vertikal

Mit dieser Option können Sie das Bild zum oberen oder unteren Rand des Bildschirms verschieben.

Wählen Sie die Option **Bildlage Vertikal** mit der Taste “▼” oder “▲” aus. Verwenden Sie die Taste “◀” oder “▶”, um den Wert einzustellen.

Phase

Abhängig von der Auflösung und Abtastfrequenz, die Sie in das TV-Gerät einspeisen, kann es zu einem schmutzigen oder gestörten Bild auf dem Bildschirm kommen. In diesem Fall können Sie mit dieser Option durch mehrmalige Versuche ein klareres Bild erhalten.

Wählen Sie die Option **Phase** mit den Tasten “▼” oder “▲” aus. Verwenden Sie die Taste “◀” oder “▶”, um den Wert einzustellen.

Pixelfrequenz

Die Einstellung Pixelfrequenz korrigiert Störungen, die als vertikale Streifen bei pixelintensiven Darstellungen wie Tabellen oder Absätzen in kleinen Schriftarten auftreten.

Wählen Sie die Option **Pixelfrequenz** mit den Tasten “▼” oder “▲” aus. Verwenden Sie die Taste “◀” oder “▶”, um den Wert einzustellen.

PC-Bildmenü

Um die Optionen für das PC-Bild einzustellen, gehen Sie wie folgt vor:

Drücken Sie die Taste “◀” oder “▶”, um das zweite Symbol auszuwählen. Das PC-Bildmenü erscheint auf dem Bildschirm.

Die **Helligkeits-, Kontrast- und Farbtemperatur-**Einstellungen in diesem Menü entsprechen den im “Menüsystem” unter dem Menü Bild vorgenommenen Einstellungen.

***Hinweis:** Wenn Sie die Option Farbtemperatur auf Benutzer stellen, können Sie die Einstellungen für R, G und B selbst definieren.*

Menü Ton

Die Optionen dieses Menüs werden im Abschnitt “**Menü Ton**” im Abschnitt “**Menüsystem**” erklärt.

Menü Funktion

Die Einstellungen sind identisch mit jenen, die im Abschnitt “**Menü Funktion**” im Abschnitt “**Menüsystem**” erklärt werden.

Menü Quelle

Die Einstellungen sind identisch mit jenen, die im Abschnitt “**Menü Funktion**” im Abschnitt “**Menüsystem**” erklärt werden.

Anzeige der TV-Information

Programmnummer, Programmname, Klanganzeige und **Zoom-Modus** werden am Bildschirm angezeigt, wenn ein neues Programm eingegeben wird oder die Taste **INFO** gedrückt wird.

Stummschaltungsfunktion

Drücken Sie die Taste “⊗”, um den Ton abzuschalten. Die Stummschaltungsanzeige wird im oberen Teil des Bildschirms angezeigt.

Um die Stummschaltung wieder auszuschalten, gibt es zwei Alternativen: Sie können die Taste “⊗” drücken oder alternativ dazu einfach den Lautstärkepegel höher oder niedriger stellen.

Picture-in-Picture (PIP)- und Picture-and-Picture (PAP)-Modi

Drücken Sie die Taste “□”, um in den PIP-Modus zu wechseln.

Im PIP-Modus wird ein kleines Bild (PIP-Bild) im Hauptbild angezeigt. Für das PIP-Fenster stehen eine Größe und 4 Positionen (links oben, rechts oben, links unten und rechts unten) zur Auswahl. Um die PIP-Position zu verändern, können Sie die Taste “⊞” verwenden. Das Bildverhältnis des PIP-Fensters ist mit 4:3 festgelegt.

Wenn der PIP-Modus aktiv ist, ist das PIP-Fenster standardmäßig das aktive Fenster, wobei das aktive Fenster durch eine rote Umrandung hervorgehoben wird. Das aktive Fenster kann über die Tasten “◀” oder “▶” geändert werden. Die OSD-Statusinfo bezieht sich auf das aktive Fenster. Die Position der Status-OSDs ist für beide Fenster gleich.

Drücken Sie nochmals die “□”-Taste, um den PIP-Modus zu verlassen.

Drücken Sie die Taste "□", um in den PAP-Modus zu wechseln.

Im PAP-Modus werden zwei Fenster gleicher Größe auf dem Bildschirm angezeigt. Die Bildverhältnisse beider Fenster sind festgelegt.

Wenn Sie in den PAP-Modus schalten, wird das Hauptfenster im PIP-Modus auf der rechten Seite des Bildschirms dargestellt. Das aktive Fenster kann über die Tasten "◀" oder "▶" geändert werden.

Drücken Sie nochmals die Taste "□", um den PAP-Modus zu verlassen.

Auswahl Bildmodus

Durch Drücken der Taste **PP** können Sie die Einstellungen im **Bildmodus** nach Ihren Wünschen vornehmen. Die verfügbaren Optionen sind Dynamisch, Natürlich und Kino.

Beachten Sie: Diese Funktion ist im PC-Modus nicht verfügbar

Standbild

Sie können das Bild auf dem Bildschirm anhalten, indem Sie die Taste "OK" auf der Fernbedienung drücken. Drücken Sie die Taste "OK", um das Bild festzuhalten. Drücken Sie nochmals diese Taste, um den Standbildmodus zu verlassen.

Zoom-Modi

Sie können das Bildseitenverhältnis (Bildformat) des TV ändern, um das Bild in unterschiedlichen Zoommodi anzusehen.

Drücken Sie die Taste "WIDE", um den Zoommodus direkt zu ändern.

Die verfügbaren Zoommodi werden unten angeführt.

Hinweis:

In den YPbPr- und HDMI- Modi mit den Auflösungen 720p-1080i ist nur der Modus 16:9 verfügbar.

Im PC-Modus ist nur der Modus 16:9 verfügbar.

Auto

Wenn ein **WSS-Signal (Wide Screen Signaling = Breitbildsignal)** mit dem Bildseitenformat im Sendesignal oder im Signal von einem externen Gerät enthalten ist, ändert das TV-Gerät automatisch den **ZOOM**-Modus in Übereinstimmung mit dem **WSS**-Signal.

- Wenn der **AUTO**-Modus wegen schlechter Qualität des **WSS**-Signals nicht richtig funktioniert, oder wenn Sie den **ZOOM**-Modus selbst ändern wollen, können Sie manuell zu einem anderen **ZOOM**-Modus wechseln.

16:9

Hier kann man die linke und die rechte Seite eines normalen Bildes (Bildseitenformat 4:3) gleichmäßig ausdehnen, um die Breite des TV-Bildschirms auszufüllen.

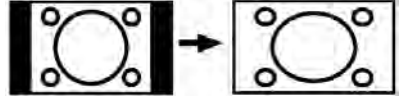

- Für Bilder mit einem Bildseitenverhältnis von **16:9**, die zu einem normalen Bild (Bildseitenverhältnis von 4:3) verkleinert worden sind, verwenden Sie zur Wiederherstellung des ursprünglichen Formats den 16:9-Modus.

4:3

Wird dazu verwendet, ein normales Bild (Bildseitenverhältnis von 4:3) zu betrachten, da dies sein ursprüngliches Format ist.

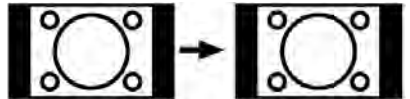

Panorama

Hier kann man die linke und die rechte Seite eines normalen Bildes (Bildseitenformat 4:3) ausdehnen, um den Bildschirm auszufüllen, ohne dabei das Bild unnatürlich erscheinen zu lassen.

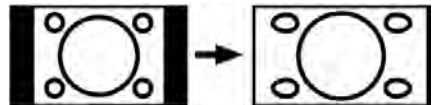

Der obere und der untere Teil des Bildes sind leicht abgeschnitten.

14:9

Mit dieser Funktion wird ein breites Bild (Bildseitenformat von 14:9) bis zu den oberen und unteren Grenzen des Bildschirms gezoomt.

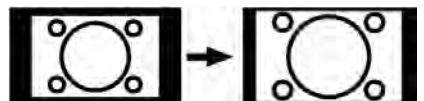

Kino

Mit dieser Funktion wird ein breites Bild (Bildseitenformat von 16:9) auf volle Bildschirmgröße gezoomt.

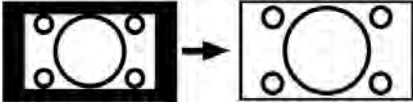

Untertitel

Mit dieser Funktion wird ein breites Bild (Bildseitenformat von 16:9) mit Untertiteln auf volle Bildschirmgröße gezoomt.

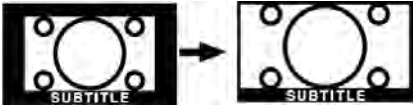

Zoom

Mit dieser Option können Sie das Bild vergrößern.

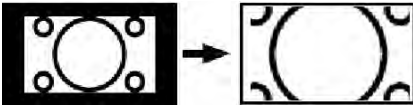

Beachten Sie: Sie können den Bildschirminhalt nach oben oder unten verschieben, indem Sie die Tasten "▼"/"▲" drücken, während als Bildformat Panorama, 14:9, Kino oder Untertitel ausgewählt ist.

Teletext

Das Teletext-System überträgt Informationen wie Nachrichten, Sport und Wetter auf Ihr TV-Gerät. Wenn das Signal schwächer wird, zum Beispiel bei schlechten Witterungsbedingungen, können Textfehler auftreten, oder der Textmodus insgesamt deaktiviert werden.

Die **Teletext-Funktionstasten** werden unten angeführt:

“☰” Teletext Ein-Aus / PAT-Modus

Aktiviert den Teletext bei einmaligem Drücken. Durch Drücken dieser Taste wird der Bildschirm in zwei Fenster unterteilt. In einem wird der Teletext angezeigt, im anderen der aktuelle TV-Kanal. Durch nochmaliges Drücken wird der Teletext-Modus verlassen.

“☰i” Index

Dient zur Auswahl der Teletext-Indexseite.

“☰” Mix

Blendet den Teletext über dem aktuellen Programm ein.

“☰” Vergrößern

Drücken Sie einmal diese Taste, um die obere Hälfte der Seite zu vergrößern, und nochmals, um die untere Hälfte vergrößern zu lassen. Wenn Sie sie nochmals drücken, kehren Sie zur normalen Größe zurück.

“☰?” Anzeigen

Zeigt verborgene Informationen an (z. B. Lösungen von Rätseln oder Spielen).

“☰” Halten

Hält falls gewünscht eine Seite an. Um die Haltefunktion aufzuheben, nochmals diese Taste drücken.

“☰” Unterseiten / Zeit

Wählt Unterseiten aus (sofern verfügbar), wenn der Teletext aktiv ist. Wenn der Teletext nicht aktiviert ist, wird die Zeitinformation angezeigt, sofern das entsprechende Programm Teletext überträgt.

P+ / P- und Ziffern (0-9)

Zum Auswählen einer Seite drücken.

Hinweis: Die meisten TV-Sender verwenden die Seitennummer 100 für die Indexseite.

Farbtasten

(ROT/GRÜN/GELB/BLAU)

Ihr TV-Gerät unterstützt die Systeme **FASTTEXT** und **TOP text**. Wenn diese Systeme verfügbar sind, werden die Seiten in Gruppen oder Themen unterteilt.

Ist das **FASTTEXT**-System verfügbar, werden die Abschnitte einer Teletextseite farbcodiert und können dann durch Drücken der entsprechenden Farbtaste ausgewählt werden. Drücken Sie eine Farbtaste je nach Wunsch.

Farbiger Text zeigt Ihnen an, welche Farbtasten Sie verwenden können, wenn eine Übertragung im **TOP text**-System vorhanden ist. Durch Drücken der Tasten **P** - oder **P +** wird die jeweils nächste oder vorhergehende Seite angefordert.

Tipps

Pflege des Bildschirms

Reinigen Sie den Bildschirm mit einem leicht angefeuchteten, weichen Tuch. Verwenden Sie keine aggressiven Reinigungsmittel, da diese Mittel die Bildschirmbeschichtung angreifen können.

Stecken Sie zu Ihrer Sicherheit vor der Reinigung den Netzstecker des Geräts aus. Wenn Sie das TV-Gerät bewegen oder transportieren, halten Sie es bitte richtig an der Unterseite.

Bleibendes Bild

Beachten Sie, dass bei der Anzeige von stehenden Bildern Geisterbilder auftreten können. Solche Bildstörungen auf LCD-TVs verschwinden meist nach einer Weile wieder. Schalten Sie das Gerät für eine Weile ab.

Um solche Störungen von vornherein zu vermeiden, sollten Sie keine stehenden Bilder lange Zeit anzeigen lassen.

Kein Strom

Wenn das Gerät keinen Strom hat, überprüfen Sie bitte das Netzkabel und dessen Anschluss an der Steckdose.

Schlechte Bildqualität

Haben Sie die richtige Farbnorm ausgewählt? Ist Ihr TV-Gerät oder die Hausantenne zu nahe an nicht geerdeten Audiogeräten oder Neonlichtern, etc. aufgestellt?

Berge oder hohe Gebäude können dazu führen, dass Bilder doppelt dargestellt werden oder Geisterbilder entstehen. Manchmal können Sie die Bildqualität verbessern, indem Sie die Antenne anders ausrichten.

Kann das Bild bzw. der Text kaum erkannt werden? Überprüfen Sie, ob Sie die richtige Frequenz eingegeben haben. Bitte stellen Sie die Kanäle neu ein.

Die Bildqualität kann sich verschlechtern, wenn zwei Zusatzgeräte gleichzeitig an das TV-Gerät angeschlossen werden. Trennen Sie in diesem Fall eines der Zusatzgeräte wieder ab.

Kein Bild

Ist die Antenne richtig angeschlossen? Sind die Stecker fest mit der Antennenbuchse verbunden? Ist das Antennenkabel beschädigt?

Wurden geeignete Stecker verwendet, um die Antenne anzuschließen? Wenn Sie nicht sicher sind, fragen Sie Ihren Händler.

Kein Bild bedeutet, dass Ihr TV-Gerät kein Signal empfängt. Haben Sie die richtigen Tasten auf der Fernbedienung betätigt? Versuchen Sie es noch einmal.

Stellen Sie auch sicher, dass die richtige Eingangsquelle ausgewählt ist.

Ton

Sie hören keinen Ton. Haben Sie den Ton eventuell durch das Betätigen der Taste \times unterbrochen?

Es funktioniert nur ein Lautsprecher. Ist die Balance auf nur eine Seite eingestellt? Siehe

Menü Ton.

Fernbedienung

Das Gerät spricht nicht auf die Fernbedienung an. Möglicherweise sind die Batterien leer. In diesem Fall können Sie das TV-Gerät immer noch über die Tasten am Gerät bedienen.

Eingabequellen

Wenn Sie keine Eingabequelle wählen können, haben Sie wahrscheinlich kein Gerät angeschlossen.

Wenn Sie ein Gerät angeschlossen haben, überprüfen Sie die AV-Kabel und deren Anschluss.

Anhang A: Typische Anzeigemodi PC-Eingang

Das Display hat eine maximale Auflösung von 1920 x 1200. Die folgende Tabelle illustriert einige der typischen Anzeigemodi.

Unter Umständen unterstützt Ihr TV keine verschiedenen Auflösungen. Die unterstützten Auflösungen werden unten aufgelistet.

Wenn Sie Ihren PC mit einer nicht unterstützten Auflösung betreiben, erscheint eine Warnmeldung am Bildschirm.

Hinweis: Das Bildauflösungs-Modus wird mit () angezeigt und ist nicht für die PIP/PAP Modus geeignet.*

Index	Auflösung		Frequenz		Standard
	Hor	Ver	Ver (Hz)	Hor (KHz)	
1	640	350	85	37.9	VESA
2	640	400	85	37.9	VESA
3	640	400	70	31.5	IBM VGA
4	640	480	60	31.5	VESA
5	640	480	66	35.0	MAC
6	640	480	72	37.9	VESA
7	640	480	75	37.5	VESA
8	640	480	85	43.3	VESA
9	800	600	56	35.2	VESA
10	800	600	60	37.9	VESA
11	800	600	70	43.8	
12	800	600	72	48.1	VESA
13	800	600	75	46.9	VESA
14	800	600	85	53.7	VESA
15	832	624	75	49.7	MAC
16	1024	768	43	35.5	VESA (interface)
17	1024	768	60	48.4	VESA
18*	1024	768	70	56.5	VESA
19*	1024	768	72	57.7	
20*	1024	768	75	60.0	
21*	1024	768	85	68.3	
22	1152	864	60	53.8	
23*	1152	864	70	64.2	VESA
24*	1152	864	75	67.5	VESA
25*	1152	864	85	77.1	VESA
26*	1152	870	75	68.9	MAC
27	1280	768	60	47.7	VESA
28	1360	768	60	47.7	
29*	1280	768	75	60.2	VESA
30	1280	960	60	60.0	VESA
31*	1280	960	75	75.0	VESA
32*	1280	960	85	85.9	VESA
33	1280	1024	60	64.0	VESA
34*	1280	1024	75	80.0	VESA
35*	1280	1024	85	91.1	VESA
36	1400	1050	60	65.3	
37*	1400	1050	75	82.3	
38	1440	900	60	55.9	
39*	1440	900	75	70.6	
40*	1600	1200	60	75.0	VESA
41	1680	1050	60	65.3	
42*	1920	1200	60	74.5	

Anhang B: AV- und HDMI-Signalkompatibilität (Eingangssignaltypen)

Quelle	Unterstützte Signale		Verfügbar
EXT-1 (SCART 1)	PAL 50/60		O
	NTSC 60		O
	RGB 50		O
	RGB 60		O
EXT-2 (SCART-2)	PAL 50/60		O
	NTSC 60		O
	RGB 50		X
	RGB 60		X
FAV	PAL 50/60		O
	NTSC 60		O
YPbPr	480I	60Hz	O
	480P	60Hz	O
	576I	50Hz	O
	576P	50Hz	O
	720P	50Hz	O
	720P	60Hz	O
	1080I	50Hz	O
	1080I	60Hz	O
	1080P	50Hz	O
	1080P	60Hz	O
HDMI1 HDMI2	480I	60Hz	O
	480P	60Hz	O
	576I	50Hz	O
	576P	50Hz	O
	720P	50Hz	O
	720P	60Hz	O
	1080I	50Hz	O
	1080I	60Hz	O
	1080P	50Hz	O
	1080P	60Hz	O
	1080P	24 HZ	O

(X: Nicht möglich, O : Möglich)

Beachten Sie: In einigen Fällen kann unter Umständen ein Signal nicht richtig auf dem LCD-Schirm angezeigt werden. Das Problem kann durch eine Inkompatibilität in den Standards des Quellgeräts verursacht werden (DVD, Settop-Box etc.). Wenn solche Probleme auftreten, wenden Sie sich bitte an Ihren Händler und/oder den Hersteller des Geräts.

Anhang C: Unterstützte DVI-Auflösungen

Beim Anschluss von Geräten mit DVI-Adapterkabeln (nicht mitgeliefert) an das TV-Gerät beachten Sie bitte die folgenden Auflösungsinformationen.

	24Hz	25Hz	30Hz	50Hz	60Hz
480i					<input checked="" type="checkbox"/>
480p					<input checked="" type="checkbox"/>
576i				<input checked="" type="checkbox"/>	
576p				<input checked="" type="checkbox"/>	
720p				<input checked="" type="checkbox"/>	<input checked="" type="checkbox"/>
1080i				<input checked="" type="checkbox"/>	<input checked="" type="checkbox"/>
1080p	<input checked="" type="checkbox"/>	<input checked="" type="checkbox"/>	<input checked="" type="checkbox"/>	<input checked="" type="checkbox"/>	<input checked="" type="checkbox"/>

Anhang D: Pinbelegung

Pinbelegung SCART-Anschluss

Pin	Eingangssignal	Pin	Eingangssignal
1	AUDIO OUT (RECHTS)	12	Nicht verwendet
2	AUDIO IN (RECHTS)	13	RGB-R GND
3	AUDIO OUT (LINKS/MONO)	14	GND
4	AUDIO GND	15	RGB-R / S.VHS CHROMINANCE IN
5	RGB-B GND	16	BLANKING-SIGNAL
6	AUDIO IN (LINKS/MONO)	17	COMPOSITE VIDEO GND
7	RGB-B IN	18	BLANKING SIGNAL GND
8	AUDIO / RGB SWITCH / 16:9	19	COMPOSITE VIDEO OUT
9	RGB-G GND	20	COMPOSITE VIDEO / S.VHS LUMINANCE IN
10	Nicht verwendet	21	GND / SHIELD (GEHÄUSE)
11	RGB-G IN		

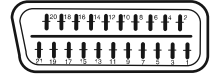

Pinbelegung HDMI-Anschluss

Pin	Eingangssignal	Pin	Eingangssignal
1	TMDS Data2+	11	TMDS Clock Shield
2	TMDS Data2 Shield	12	TMDS Clock-
3	TMDS Data 2-	13	CEC
4	TMDS Data 1+	14	Reserviert (im Gerät nicht beschaltet)
5	TMDS Data1 Shield	15	SCL
6	TMDS Data1-	16	SDA
7	TMDS Data0+	17	DDC/CEC Ground
8	TMDS Data0 Shield	18	+5V Stromversorgung
9	TMDS Data0-	19	Hot Plug -Erfassung
10	TMDS Clock+		

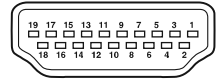

Signaleingang

PC-RGB-Buchse (D-Sub-Stecker 15-Pin)

Pin	Input signal
1	R
2	G or sync on green
3	B
4	No connection
5	No connection
6	R.GND
7	G.GND
8	B.GND
9	No connection
10	GND
11	No connection
12	[SDA]
13	H.sync or H/V composite sync
14	V.sync. [V.CLK]
15	[SCL]

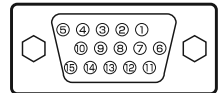

Anhang E: PIP-/PAP-Kombinationen

HAUPTBILD	TV	Scart1	Scart2	FAV	HDMI1	HDMI2	YPbPr	PC-VGA
TV	✗	✓ (RGB)	✗	✗	✓	✓	✓	✓
Scart1	✓ (RGB)	✗	✓ (RGB)	✓ (RGB)	✓	✓	✓	✓
Scart2	✗	✓ (RGB)	✗	✗	✓	✓	✓	✓
FAV	✗	✓ (RGB)	✗	✗	✓	✓	✓	✓
HDMI1	✓	✓	✓	✓	✗	✗	✓	✓
HDMI2	✓	✓	✓	✓	✗	✗	✓	✓
YPbPr	✓	✓	✓	✓	✓	✓	✗	✓
PC-VGA	✓	✓	✓	✓	✓	✓	✓	✗

(RGB): Dies zeigt an, dass die Auswahl nur möglich ist, wenn an Scart-1 ein RGB-Signal anliegt.

Einschränkungen: Scart-1 muss ein RGB-Signal haben, um mit den Quellen TV, Scart-2 und FAV PIP/PAP zu ermöglichen.

Wenn diese Quellen im Hauptfenster angezeigt werden und Scart-1 kein RGB-Signal hat, kann die PIP/PAP-Quelle nicht auf die Quelle Scart-1 geschaltet werden.

Wenn die Quelle Scart-1 im Hauptfenster angezeigt werden und Scart-1 kein RGB-Signal hat, kann die PIP/PAP-Quelle nicht auf die Quelle TV, Scart-2 oder FAV geschaltet werden.

Technische Daten

TV-ÜBERTRAGUNG

PAL/SECAM B/G D/K K' I/I' L/L'

EMPFANGSKANÄLE

VHF (BAND I/III)

UHF (BAND U)

HYPERBAND

ANZAHL DER VOREINGESTELLTEN KANÄLE

200

KANALANZEIGE

Bildschirmanzeige

RF-ANTENNENEINGANG

75 Ohm (nicht geregelt)

BETRIEBSSPANNUNG

220-240V AC, 50 Hz.

AUDIO

German + Nicam Stereo

AUDIO-AUSGANGSLEISTUNG ($W_{RMS.}$) (10% THD)

2 x 8

LEISTUNGS-AUFNAHME (W)

150 W (max.)

< 1 W (Standby)

PANEL

16:9-Display, 32" Bildschirmgröße

ABMESSUNGEN (mm)

TxLxB (Mit Standfuß): 212 x 776 x 567

Gewicht (kg): 12.30

TxLxB (Ohne Standfuß): 94 x 776 x 524

Gewicht (kg): 11.60

Table des matières

Caractéristiques.....	76	Menu Son.....	95
Introduction.....	77	Volume.....	95
Préparation.....	77	Égaliseur.....	95
Précautions de sécurité.....	77	Balance.....	95
Source d'alimentation.....	77	Casque.....	95
Cordon d'alimentation.....	77	Volume.....	95
Moisissure et eau.....	77	Son du casque (Optionnel).....	95
Nettoyage.....	77	Mode Son (en option).....	95
Chaleur et flammes.....	77	AVL.....	96
Éclair.....	78	Sortie SPDIF.....	96
Pièces de rechange.....	78	Effet.....	96
Travaux d'entretien.....	78	Mémoriser.....	96
Mise au rebut.....	78	Menu Spécifications.....	96
Informations applicables aux utilisateurs des pays de l'Union Européenne.....	78	Pip-Pap.....	96
Débranchement de l'appareil.....	78	Pip-Pap.....	96
Volume du casque.....	78	Taille PIP.....	96
Installation.....	78	Position PIP.....	96
Écran LCD.....	78	Source.....	97
Attention.....	78	Programme.....	97
Aperçu de la télécommande.....	80	Echange.....	97
Téléviseur LCD et boutons de commande.....	81	Minuterie Sommeil.....	97
Affichage des branchements – connecteurs arrières.....	82	Verrouillage enfants.....	97
Branchement de l'antenne.....	85	Langue.....	97
Insérer les piles dans la télécommande.....	91	Zoom par défaut.....	97
Rayon d'action de la télécommande.....	91	Fond bleu.....	97
Mise en marche et arrêt du téléviseur LCD.....	91	Fond du menu.....	97
Pour allumer le téléviseur.....	91	Lumière de fond.....	97
Pour éteindre le téléviseur.....	91	Temps d'effacement OSD.....	97
Sélection d'entrée.....	92	Langue du télétexte.....	97
Opérations de Base.....	92	Menu Installation.....	98
Fonctionnement du téléviseur à l'aide de ses boutons.....	92	Programme.....	98
Réglage du volume.....	92	Bande.....	98
Sélection du programme.....	92	Chaîne.....	98
Affichage du menu précédent.....	92	Système de Couleur.....	98
Mode AV.....	92	Système sonore.....	98
Fonctionnement du téléviseur à l'aide de la télécommande.....	92	Réglage fin.....	98
Réglage du volume.....	93	Recherche.....	98
Sélection de programme (Programme précédent ou suivant).....	93	Mémoriser.....	98
Sélection de programme (Accès direct).....	93	Menu Installation dans les modes AV.....	98
Menu Image.....	94	Système de Couleur.....	98
Mode.....	94	Mémoriser.....	98
Luminosité/Contraste/Couleur/Définition/ Teinte.....	94	Tableau des programmes.....	99
Température de Couleur.....	94	Nom.....	99
Réduction de bruit.....	94	Déplacer.....	99
Mode Film.....	94	Supprimer.....	99
Mode Jeux (en option).....	94	APS (Système Automatique de Program- mation).....	99
Zoom image.....	94	Pays.....	99
Réinitialisation.....	94	Menu Source.....	99
Mémoriser.....	95	Système de menu du mode PC.....	100
		Menu de position PC.....	100
		Position automatique.....	100
		Position H (Horizontale).....	100
		Position V (Verticale).....	100
		Phase.....	100

Fréquence pilote	101
Menu Image PC.....	101
Menu Son	101
Menu Spécifications.....	101
Menu Source	101
Menu Navigateur média.....	101
Affichage des informations TV.....	101
Fonction Muet.....	101
Mode PIP (Picture-in-Picture) et PAP (Picture-and-Picture).....	101
Sélection du mode Image.....	101
Gel d'images.....	102
Modes Zoom.....	102
Auto	102
16:9.....	102
4:3.....	102
Panoramique	102
14:9.....	102
Cinéma	102
Sous-titre	102
Zoom.....	103
Télétexte.....	103
Entretien de l'écran.....	104
Persistance de l'image.....	104
Pas d'alimentation	104
Image faible	104
Aucune image.....	104
Son	104
Télécommande.....	104
Sources d'entrée.....	104
Annexe A: Modes d'affichage typique de l'entrée PC.....	105
Annexe B: Compatibilité du signal AV et HDMI (types de signal d'entrée)	106
Appendice C : Résolutions prises en charge.....	107
Appendice D: Spécifications des broches	108
Spécifications des broches de la prise péritel	108
Spécifications des broches de la prise HDMI .	108
Entrée du signal.....	108
Terminal PC RGB (Mini-prise D-sub 15 broches).....	108
Annexe E: Combinaisons Mode PIP/PAP	109
Spécifications	110

Caractéristiques

- Téléviseur couleur LCD avec télécommande.
- Deux connecteurs HDMI pour la vidéo et l'audio numérique. Cette connexion a également été conçue pour accepter des signaux haute définition.
- 200 programmes VHF, UHF.
- Système du menu OSD.
- Deux prises péritel (pour périphériques externes tels vidéo, jeux vidéo, appareils audio, etc.).
- Système sonore stéréo. (German+Nicam)
- Télétexte, Fastext, TOP text.
- Branchement du casque.
- Système de programming automatique.
- Réglage manuel vers l'avant ou vers l'arrière.
- Minuterie Sommeil.
- Verrouillage enfants.
- Le son est automatiquement coupé lorsque il n'y a aucune transmission.
- Lecture NTSC.
- Fonctions PIP / PAP / PAT.
- AVL (Limitation automatique de volume).
- Lorsqu'aucun signal valide n'est détecté, le téléviseur passe automatiquement au mode veille après 5 minutes.
- PLL (Recherche de fréquence).
- Entrée PC.
- Plug&Play pour Windows 98, ME, 2000, XP, Vista.
- Sorties de lignes audio.
- Mode Jeux (en option).

Accessoires

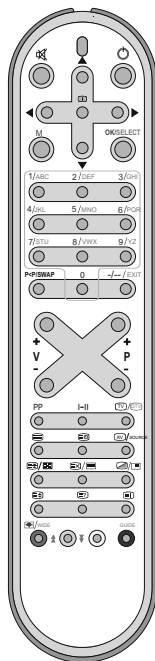

Télécommande

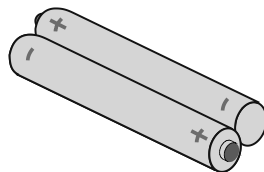

2 batteries
X AAA

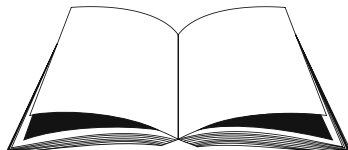

Manuel d'utilisation

Introduction

Merci d'avoir choisi ce produit. Ce manuel vous aidera à faire fonctionner correctement votre téléviseur. Lisez attentivement ce manuel avant de faire fonctionner le téléviseur.



Gardez ce manuel dans un endroit sûr pour des références futures.

Préparation

Pour une bonne ventilation, laissez un espace d'au moins autour de l'appareil. Pour éviter tout problème et des situations inconfortables, veuillez ne poser aucun objet au-dessus de l'appareil.

Utilisez cet appareil dans des climats modérés.

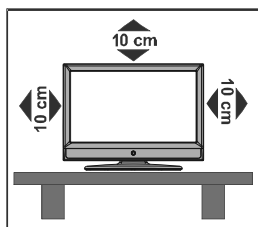

Précautions de sécurité

Lisez attentivement les recommandations de sécurité suivantes pour votre propre sécurité.

Source d'alimentation

Ce téléviseur ne doit être raccordé qu'à une prise de 220-240 V AC, 50 Hz. Assurez-vous que vous avez sélectionné la tension correcte.

Cordon d'alimentation

Ne placez pas l'appareil, ni un meuble, etc. sur le cordon d'alimentation (câble d'alimentation) et évitez qu'il se retrouve coincé. Tenez le cordon d'alimentation par la fiche. Ne débranchez pas l'appareil en tirant sur le cordon d'alimentation et ne touchez jamais à ce cordon d'alimentation avec vos mains si celles-ci sont mouillées, car cela pourrait causer un court-circuit ou une électrocution. Ne nouez jamais le cordon et ne l'attachez pas à d'autres cordons. Les cordons d'alimentation doivent être placés de façon à ce qu'on ne risque pas de marcher dessus. Un cordon de raccordement endommagé peut

être la cause d'un incendie ou d'une commotion électrique. Quand il est endommagé et doit être remplacé, ceci doit être effectué par un technicien qualifié.

Moissure et eau

N'utilisez pas ce matériel dans un endroit humide et mouillé (évités les salles de bains, l'évier de la cuisine, et la proximité d'une machine à laver). N'exposez pas cet appareil à la pluie ou à l'eau, ce qui présenterait un danger, et ne placez aucun objet rempli d'eau, comme un vase par exemple, au-dessus de l'appareil. Évitez d'exposer votre appareil aux écoulement et projection d'eau.



Si un objet solide ou liquide tombe sur l'appareil, débranchez celui-ci et contactez une personne qualifiée pour le vérifier avant son branchement.

Nettoyage

Avant de nettoyer, débranchez le téléviseur de la prise murale. N'utilisez pas de liquides ou d'aérosols de nettoyage. Utilisez un chiffon doux et sec.

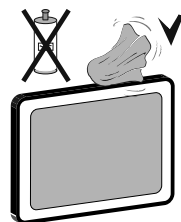

Ventilation

Les fentes et les ouvertures du téléviseur ont été conçues pour la ventilation et assurent un fonctionnement en toute sécurité. Pour éviter la surchauffe, ces ouvertures ne doivent pas être bloquées ni couvertes de quelle que manière que ce soit.

Chaleur et flammes

L'appareil ne doit pas être placé à côté des flammes nues ou des sources de chaleur, comme un radiateur. Assurez-vous qu'il n'y ait pas de flammes nues, comme des bougies allumées, posées sur le téléviseur. Les piles ne doivent pas être exposées à une chaleur excessive telle que celle du soleil, du feu ou toute autre chaleur de même nature.



Éclair

En cas d'orage et d'éclair ou lorsque vous allez en vacances, débranchez le cordon d'alimentation de la prise murale.

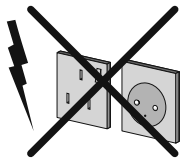

Pièces de rechange

Lorsque des pièces doivent être changées, assurez-vous que le technicien a utilisé les pièces de rechange spécifiées par le fabricant ou des pièces qui ont les mêmes spécifications que les pièces d'origine. Des changements non autorisés peuvent entraîner un incendie, une électrocution ou d'autres dangers.

Travaux d'entretien

Veillez confier tous les travaux d'entretien à un personnel qualifié. Ne retirez aucun couvercle vous-même car vous risquez de provoquer une électrocution.



Mise au rebut

Instructions sur la mise au rebut:

- L'emballage et les éléments qui le composent sont recyclables et doivent l'être. Les matériaux de l'emballage, comme le sac en aluminium doivent être tenus hors de portée des enfants.
- Les piles, notamment celles ne contenant pas de métal lourd, ne doivent pas être éliminées avec les déchets ménagers. Veuillez jeter les piles usagées de façon écologique. Consultez les réglementations légales applicables dans votre région.
- La lampe fluorescente cathodique froide dans l'ÉCRAN LCD contient une petite quantité de mercure. Veuillez respecter les lois ou réglementations locales pour la mise au rebut.

Informations applicables aux utilisateurs des pays de l'Union Européenne

Le symbole sur le produit ou sur son emballage signifie que votre équipement électrique ou électronique ne doit pas être jeté à la fin de sa durée de vie avec les résidus domestiques.



Il y a des systèmes de collecte distincts au sein de l'UE pour effectuer le recyclage.

Pour plus d'informations, veuillez contacter l'autorité locale ou le détaillant chez qui vous avez acheté le produit.

Débranchement de l'appareil

La prise secteur d'alimentation est utilisée comme un dispositif de coupure et doit par conséquent être en bon état de marche.

Volume du casque

Une pression excessive du son provenant des écouteurs et haut-parleurs peut entraîner une perte de l'ouïe.



Installation

Pour éviter des dommages, le présent appareil doit être correctement fixé au mur selon les règles prescrites dans les consignes d'installation (si l'option est disponible).

Écran LCD

L'écran LCD est un produit de très haute technologie avec près d'un million de transistors qui vous permettent d'obtenir une grande qualité d'image. Il se peut que des pixels non actifs apparaissent sur l'écran comme des points fixes bleus, verts ou rouges. Ceci n'affecte pas la performance de votre produit.

Attention

Ne laissez pas votre téléviseur en mode de veille ou en marche lorsque vous quittez votre domicile.

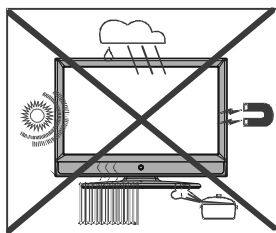

Consignes de sécurité pour le fonctionnement de l'appareil

Si des images figées s'affichent pendant une période ininterrompue de plus de deux heures, l'on peut obtenir des images qui étaient restées affichées pendant trop longtemps pour rester visible à l'écran. Par exemple, des « images rémanentes » restent à l'écran.

Il en est de même, si pendant une période de plus de 2 heures

- un arrière plan inchangé
- des logos, jeux vidéo, images informatiques, télétexte
- un format qui ne remplit pas l'écran (4:3 format), s'affiche.

Remarque:

Cet appareil n'est pas conçu pour le rendu à long terme ou la relecture d'images figées, y compris les logos, les jeux vidéo, les images informatiques, le télétexte et les formats qui ne remplissent pas l'écran.

Avec le rendu ou la relecture d'images figées, les logos, les jeux vidéo, les images informatiques, le télétexte et les formats qui ne remplissent pas l'écran, les « images rémanentes » permanentes ne peuvent pas être défaites. Elles ne constituent pas une erreur de fonctionnement et ne sont par conséquent pas couvertes par la garantie du fabricant.

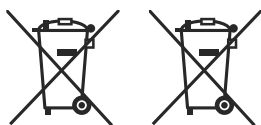

Produits

Pile

Informations relatives à l'élimination des appareils et des piles usagés, à l'intention des utilisateurs

[Union européenne seulement]

Si ces symboles figurent sur les produits, cela signifie qu'ils ne doivent pas être jetés comme déchets ménagers. Si vous voulez jeter ce produit ou cette pile, veuillez considérer le système de collection de déchets ou les centres de recyclage appropriés.

Notification: La marque Pb en dessous du symbole des piles indique que cette pile contient du plomb.

Aperçu de la télécommande

1. Curseur vers le haut
2. Veille
3. Touche directionnelle droit
4. OK (mémoriser) / Aucune Fonction
5. Curseur Bas
6. Orienter le programme
7. Aucune Fonction.
8. Programme Haut
9. Programme suivant
10. Mono/Stéréo - Dual I-II
11. TV / Aucune fonction
12. Source externe
13. Heure
14. Mélanger (en TXT mode) / mode PIP
15. Actualiser (en mode TXT) / Mode PAP
16. Page Index / Aucune Fonction
17. Révéler (en mode TXT) / Basculer de TV à PC
18. Bleu (Menu Installation)
19. Jaune (Menu Options)
20. Vert (Menu Image)
21. Rouge (Menu Son)
22. Etendre (en mode TXT) / Taille de l'image
23. Retenir (en mode TXT) / Position PIP
24. Télétexte
25. Préférences personnelles
26. Baisse du volume
27. Volume Haut
28. Programme précédent / Echange
29. Menu
30. Touche directionnelle gauche
31. Muet
32. Info

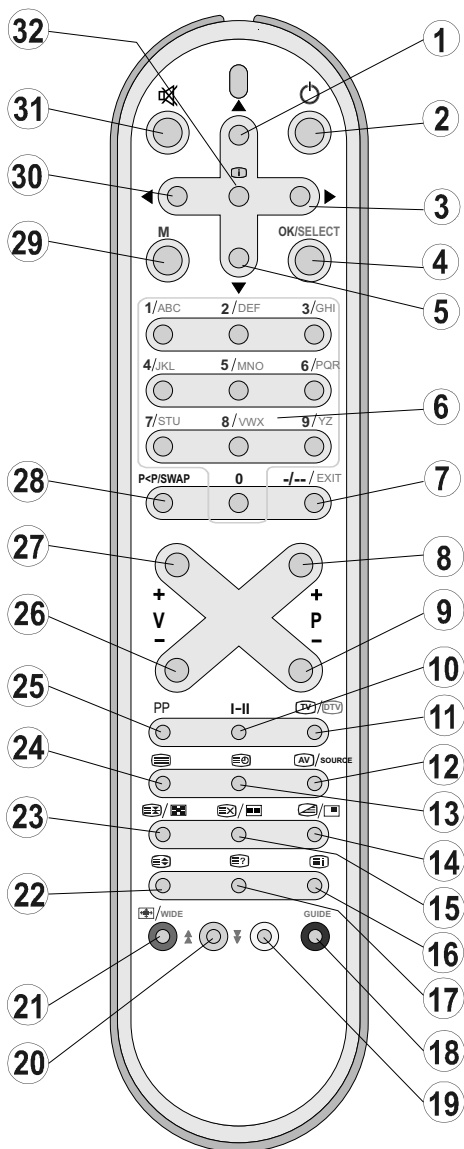

Téléviseur LCD et boutons de commande

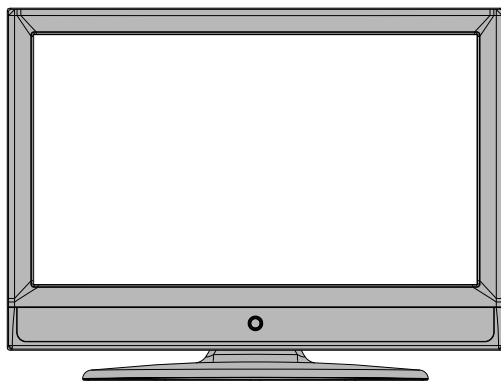

AFFICHAGE AVANT

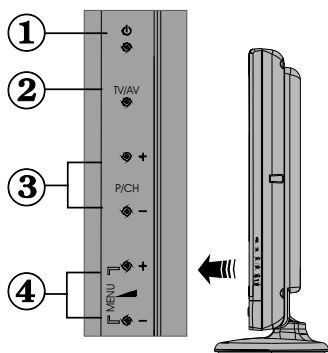

1. Bouton de mise en veille
2. Bouton TV/AV
3. Touches Programme Suivant/Précédent
4. Touches Volume Haut/Bas

Remarque: Appuyez sur les boutons V+/V- au même moment pour afficher le menu principal.

AFFICHAGE LATÉRAL

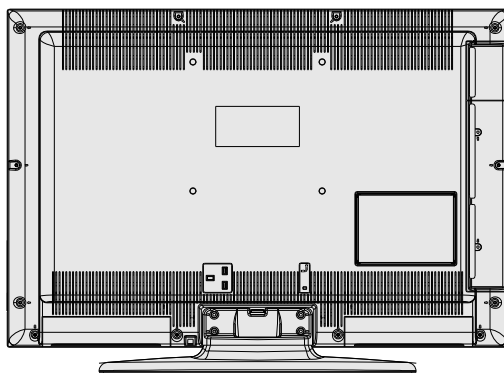

AFFICHAGE ARRIÈRE

Affichage des branchements – connecteurs arrières

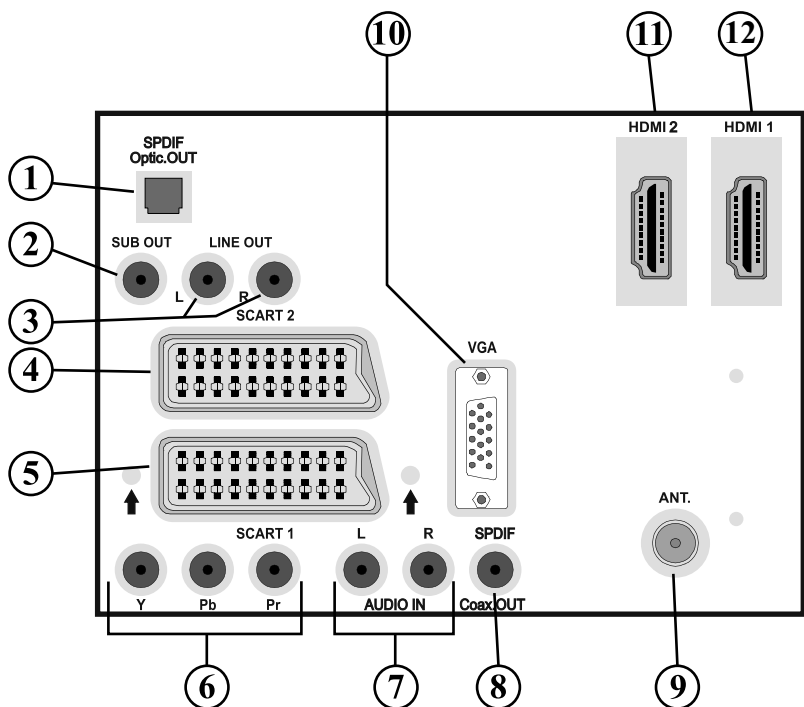

- Sortie numérique S/PDIF (S/PDIF Out)** envoie des signaux audio numériques de la source courant.

Utilisez un câble optique numérique pour transférer des signaux audio en direction d'un périphérique disposant d'une entrée S/PDIF.
- La sortie d'un caisson** de graves sert à brancher un caisson de graves externe et actif à l'appareil afin de produire un effet de basse plus profond.

Utilisez un câble RCA approprié pour brancher l'appareil à un caisson de graves.
- La ligne audio** produit des signaux audio de sortie en direction d'un appareil externe comme un système sonore optionnel.

Pour brancher les haut-parleurs externes à votre téléviseur, utilisez l'option **SORTIES DE LIGNE AUDIO** du téléviseur avec un câble audio.
- Entrées ou sorties **PÉRITEL 2** pour périphériques externes.
- Entrées ou sorties **PÉRITEL 1** pour périphériques externes.

Branchez le câble **PERITEL** entre la prise **PERITEL** du téléviseur et la prise **PERITEL** de votre périphérique externe (tel que le décodeur, un VCR ou un lecteur de DVD).

Remarque: Si un dispositif externe est branché à l'aide des prises **PERITEL**, le téléviseur passera automatiquement au mode AV. Si les deux prises sont utilisées au même moment, **PERITEL 1** prendra le dessus sur **PERITEL 2** à moins que la sélection se fasse manuellement.

Remarque: Vous devez brancher le décodeur à EXT-1, si vous comptez regarder une chaîne cryptée. Le décodeur peut ne pas fonctionner correctement si vous ne le branchez

pas à la prise Péritel 1 (Ext-1).

6. Les entrées Vidéo du composant (YPbPr) sont utilisées pour le branchement vidéo du composant.

Vous pouvez brancher les prises audio et vidéo du composant avec un périphérique doté d'une sortie du composant. Branchez les câbles vidéo du composant entre les **ENTREES VIDEO DU COMPOSANT** qui se trouvent sur le téléviseur, et les sorties vidéo du composant de votre appareil. Lors du branchement, assurez-vous que les lettres "Y", "Pb", "Pr" qui se trouvent sur votre téléviseur correspondent aux connecteurs de votre périphérique.

7. Les sorties audio PC/YbPr servent au branchement de signaux audio d'un PC ou d'un périphérique qui relie le téléviseur via YPbPr.

Branchez le câble audio de PC entre les **ENTREES AUDIO** du téléviseur et la sortie audio de votre PC pour faire fonctionner l'audio de PC.

Branchez le câble audio entre les **ENTREES AUDIO** du téléviseur et la sortie audio de votre appareil pour faire fonctionner l'audio du composant.

8. Sortie coaxiale S/PDIF envoie les signaux audio numériques de la source courante.

Utilisez un **câble coaxial SPDIF** pour transférer des signaux audio en direction d'un périphérique disposant d'une entrée S/PDIF.

9. L'entrée RF se branche à une antenne ou à un câble.

Remarquez que si vous utilisez un décodeur ou un enregistreur média, vous devez brancher un câble aérien qui va de l'appareil au téléviseur, avec un câble d'antenne approprié, tel qu'illustré ci-dessous.

10. L'entrée du PC vise à raccorder un PC au téléviseur.

Branchez le câble de PC entre **l'ENTRÉE DU PC** sur le téléviseur et la sortie du PC sur votre ordinateur.

11. HDMI 2: Entrée HDMI

12. HDMI 1: Entrée HDMI

Les entrées HDMI (HDMI Inputs) sont réservées à un périphérique doté d'une prise **HDMI**. Votre téléviseur LCD peut afficher des images haute définition à partir des appareils tels que les récepteurs de signaux de satellite haute définition ou de lecteur de DVD. Ces appareils doivent être connectés via la prise HDMI ou composante. Ces prises peuvent accepter les signaux 720p ou 1080i. Aucun branchement sonore n'est nécessaire pour une connexion HDMI à HDMI.

Si vous choisissez d'utiliser le kit de montage mural (en option) avec le téléviseur LCD, nous vous recommandons vivement de brancher tous vos câbles à l'arrière du LCD avant de procéder au montage mural

Affichage des branchements - Connecteurs latéraux

1. Le port du Casque est utilisé pour brancher un casque externe au système. Raccordez au port du CASQUE pour écouter le son du téléviseur en provenance des casques (optionnel)
2. L'entrée vidéo est utilisée pour connecter les signaux vidéo des périphériques externes. Branchez le câble vidéo entre l'ENTRÉE VIDÉO du téléviseur et la SORTIE VIDÉO de votre appareil.
3. Ensuite, utilisez les entrées audio pour brancher les signaux audio des périphériques externes. Branchez le câble audio entre les ENTRÉES AUDIO du téléviseur et les ports de SORTIE AUDIO de votre appareil.
Remarque: Si vous branchez un périphérique au téléviseur à travers l'ENTRÉE VIDÉO, vous devez également brancher votre périphérique à l'aide d'un câble audio aux ENTRÉES AUDIO du téléviseur pour faire fonctionner l'audio.

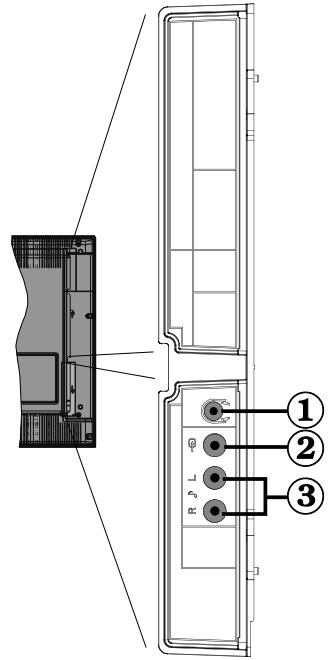

Alimentation électrique

IMPORTANT: Le téléviseur a été conçu pour fonctionner en 220-240V CA, 50 Hz.

- Après l'avoir déballé, attendez un moment pour que le téléviseur atteigne la température ambiante avant de le brancher à la prise de courant.
- Branchez le câble d'alimentation à la prise secteur.

Branchement de l'antenne

- Branchez l'antenne ou le câble du téléviseur à la prise d'ENTRÉE DE L'ANTENNE située à l'arrière du téléviseur.

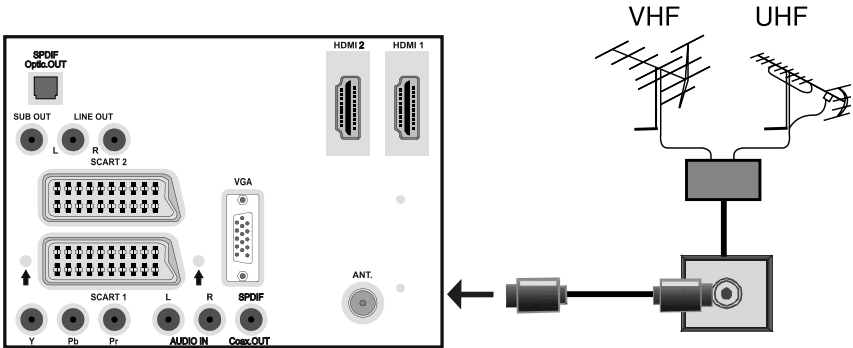

AFFICHAGE ARRIÈRE

Connexion du téléviseur LCD à un PC

Pour afficher l'image de votre écran d'ordinateur sur votre téléviseur LCD, vous pouvez brancher votre ordinateur au téléviseur.

- Débranchez l'ordinateur et le téléviseur avant d'effectuer les branchements.
- Utilisez le câble de 15 broches pour brancher le PC au téléviseur LCD.
- Une fois le branchement effectué, passez à la source du PC. Voir la section «Sélection d'entrée».
- Réglez la résolution d'affichage qui vous convient. Pour les informations relatives à la résolution, se reporter à l'annexe.

AFFICHAGE ARRIÈRE

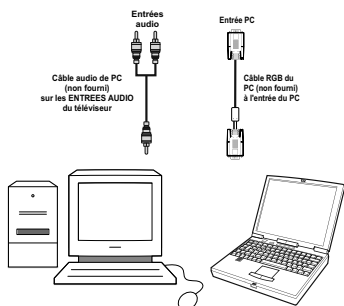
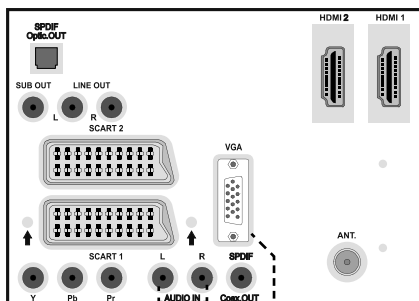

Branchement à un lecteur de DVD

Si vous voulez brancher un lecteur de DVD à votre téléviseur LCD, vous pouvez utiliser les branchements qui se trouvent sur le téléviseur. Les lecteurs de DVD peuvent avoir différents connecteurs. Veuillez consulter le manuel d'utilisation de votre lecteur de DVD pour plus d'informations. Débranchez le téléviseur et les appareils avant d'effectuer les branchements.

Remarque: Les câbles présentés dans l'illustration ne sont pas fournis.

- Si votre lecteur de DVD est doté d'une prise HDMI, vous pouvez le brancher via HDMI. Lorsque vous branchez l'appareil au lecteur de DVD tel qu'illustré ci-dessous, passez à la source HDMI. Voir la section « Sélection d'entrée ».
- La plupart des lecteurs de DVD sont branchés à travers les PRISES DU COMPOSANT. Utilisez un câble vidéo du composant pour brancher l'entrée vidéo. Pour activer l'option audio, utilisez un câble audio du composant tel qu'illustré ci-dessous. Une fois le branchement effectué, passez en source YPbPr. Voir la section « Sélection d'entrée ».
- Vous pouvez également vous brancher au moyen de la prise PERITEL 1 ou PERITEL 2 Utilisez un câble de PERITEL tel qu'illustré ci-dessous.

Remarque: Ces trois méthodes de branchement effectuent la même fonction mais à différents niveaux de qualité. Il n'est pas nécessaire de recourir à toutes ces trois méthodes de branchement.

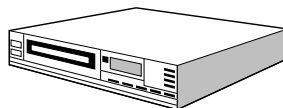
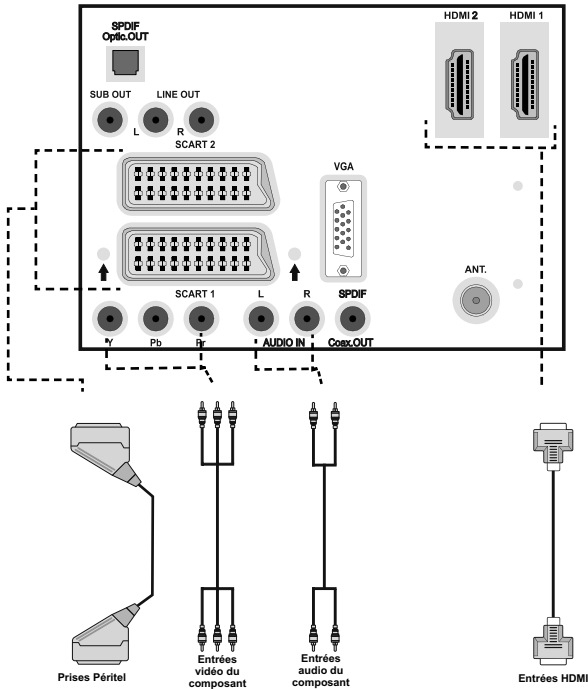

Lecteur DVD

AFFICHAGE ARRIÈRE

Utilisation des connecteurs AV latéraux

Vous pouvez brancher une gamme d'appareils optionnels à votre téléviseur LCD. Les branchements possibles sont présentés ci-dessous. Remarquez que les câbles présentés dans l'illustration ne sont pas fournis.

- Pour raccorder un caméscope, branchez une prise VIDEO IN, ainsi que les PRISES AUDIO. Pour sélectionner la source correspondante, se reporter à la section « Sélection d'entrée » dans les paragraphes suivants.
- Pour écouter le son du téléviseur en provenance des casques, branchez le port dudit CASQUE au téléviseur.

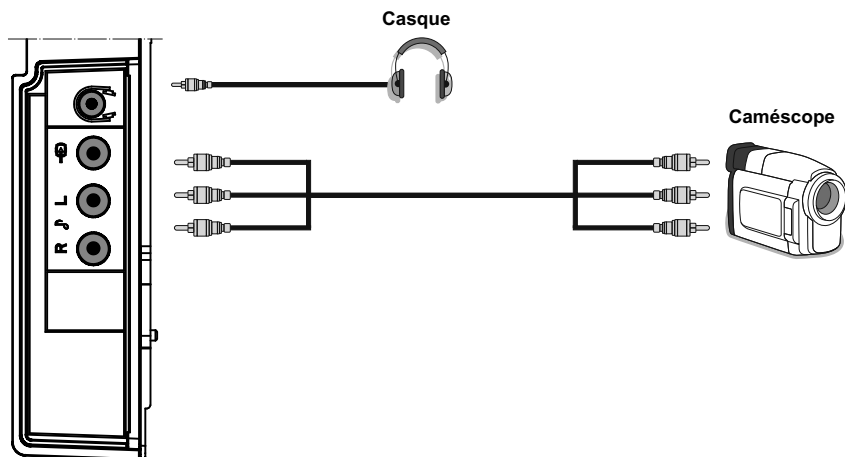

AFFICHAGE LATÉRAL

Utilisation d'autres connecteurs

Vous pouvez brancher une gamme d'appareils optionnels à votre téléviseur LCD. Les branchements possibles sont présentés ci-dessous. Remarquez que les câbles présentés dans l'illustration ne sont pas fournis.

- Pour brancher les haut-parleurs externes, utilisez le câble audio. N'inversez pas les prises AUDIO GAUCHE et AUDIO DROIT. Allumez le téléviseur LCD et le haut-parleur externe une fois tous les branchements effectués. En cas de problèmes, reportez-vous au manuel d'utilisation.
- Pour un branchement à un périphérique doté d'un support SPDIF, utilisez un câble SPDIF approprié pour activer la connexion sonore.

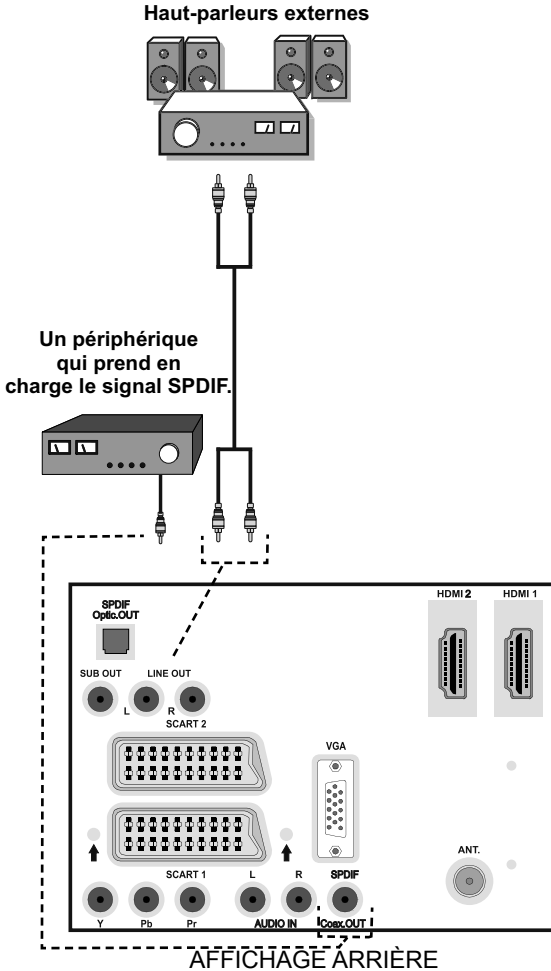

Branchement d'un autre appareil via Péritel

La plupart des appareils prennent en charge le branchement PERITEL. Vous avez la possibilité de brancher un enregistreur DVD, un magnétoscope, ou un décodeur à votre téléviseur LCD en utilisant les prises PERITEL. Remarquez que les câbles présentés dans l'illustration ne sont pas fournis.

Débranchez le téléviseur et les appareils avant d'effectuer les branchements.

Pour de plus amples informations, reportez-vous à votre manuel d'utilisation.

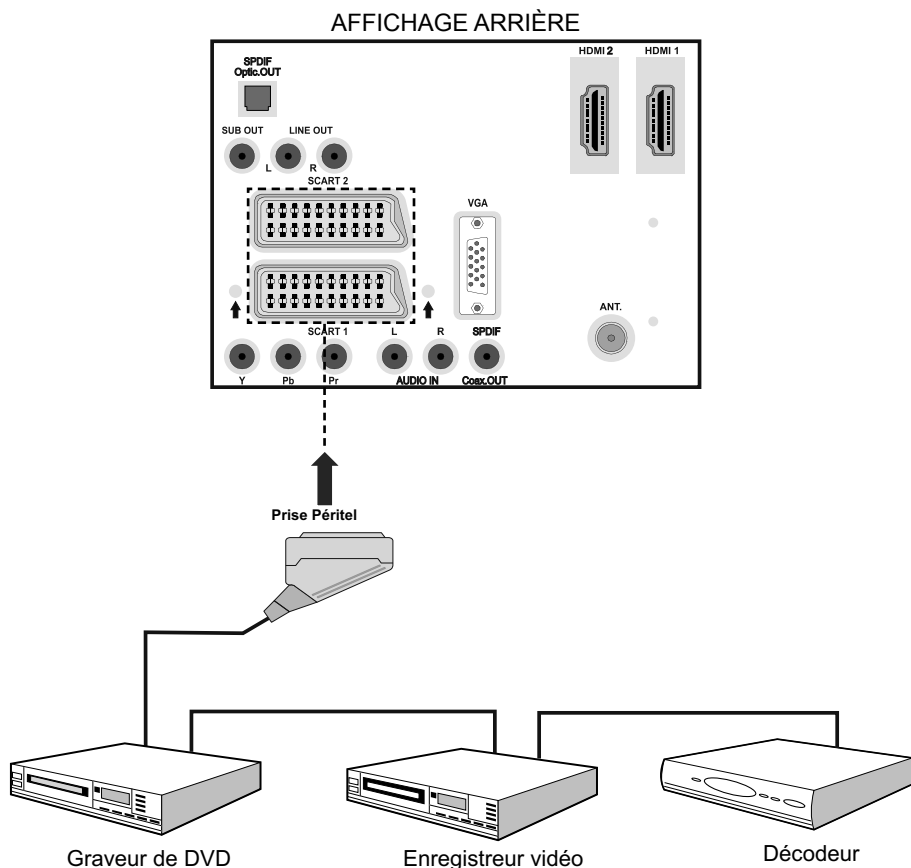

Insérer les piles dans la télécommande

- Retirez le couvercle du compartiment des piles situé dans la partie arrière de la télécommande en poussant doucement et vers le bas à partir de la partie indiquée.
- Insérez deux piles **AAA/R3** ou des piles équivalentes. Disposez les piles en respectant la bonne polarité et placez de nouveau le couvercle des piles.

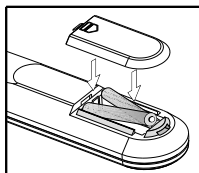

Remarque: Si vous n'utilisez pas l'appareil pendant un certain temps, retirez les piles de la télécommande. Sinon une fuite possible des piles peut endommager la télécommande.

Rayon d'action de la télécommande

- Pointez le haut de la télécommande vers le voyant du capteur de la télécommande qui se trouve sur le téléviseur LCD, tout en appuyant sur un bouton.

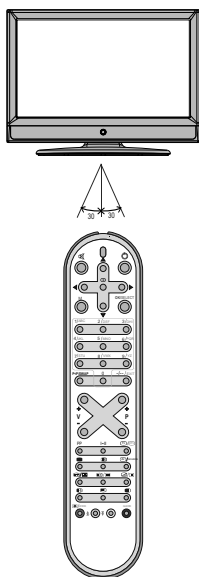

Prévoir un espace d'environ 7m/23ft.

Mise en marche et arrêt du téléviseur LCD

Pour allumer le téléviseur

- Branchez le cordon d'alimentation à une prise de 220-240V AC 50 Hz.
- Appuyez sur la touche VEILLE. Le TÉMOIN de mise en veille s'allume..
- Pour allumer le téléviseur à partir du mode de veille, vous pouvez soit:
- Appuyez sur la touche "⏻", **P+** / **P-** ou une touche numérique de la télécommande.
- Appuyez sur la touche **-P/CH** ou **P/CH+** du téléviseur. Le téléviseur s'allumera alors.

Remarque: Si vous mettez votre téléviseur en marche utilisant les touches PROGRAMME HAUT/BAS de la télécommande ou du téléviseur, le dernier programme que vous avez regardé seront sélectionné de nouveau.

Quelle que soit la méthode utilisée, le téléviseur s'allume.

Pour éteindre le téléviseur

- Appuyez sur la touche "⏻" de la télécommande ou sur la touche MODE DE VEILLE du téléviseur ; ainsi, le téléviseur basculera en mode de veille.
- **Pour éteindre complètement le téléviseur, débranchez le cordon d'alimentation de la prise murale.**

Première installation

Lorsque le téléviseur est allumé pour la première fois, le menu suivant s'affichera à l'écran.



Sélectionnez votre Pays, Langue et Langue télétexte à l'aide des touches "▼" ou "▲" et "◀" ou "▶".

Appuyez sur la touche "OK" ou ROUGE(◀◀) pour continuer.

Pour annuler, appuyez sur la touche BLEUE(▶▶).

Pour plus d'informations sur ce procédé, consultez la section "Menu D'Installation" (Menu Installation).

Remarque: Ne pas mettre le téléviseur hors tension pendant l'initialisation de la première installation.

Sélection d'entrée

Une fois les systèmes externes branchés à votre téléviseur, vous pouvez basculer à différentes sources d'entrée.

• Appuyez sur la touche "AV" de la télécommande pour changer directement les sources.

ou,

• Sélectionnez l'option « **Source** » à partir du menu principal à l'aide de la touche "◀" ou "▶". Puis, utilisez les touches "▼" ou "▲" pour mettre une entrée en surbrillance et appuyez sur la touche "▶" pour la sélectionner.

Remarque: Vous pouvez mettre en surbrillance les options de sources désirées en appuyant sur la touche OK. Quand le bouton "AV" est pressé, seules les options de la source sélectionnées seront disponibles (en dehors de la source TV).



Opérations de Base

Vous pouvez faire fonctionner votre téléviseur en utilisant non seulement ses boutons, mais aussi ceux de la télécommande.

Fonctionnement du téléviseur à l'aide de ses boutons

Réglage du volume

- Appuyez sur le bouton "–" pour diminuer le volume ou sur le bouton "+" pour l'augmenter. Lorsque vous procédez ainsi, une échelle indiquant le niveau du volume (curseur) s'affiche à l'écran.

Sélection du programme

- Appuyez sur le bouton "P/CH +" pour sélectionner le programme suivant ou sur "P/CH -" pour sélectionner le programme précédent.

Affichage du menu précédent

- Appuyez sur "M" pour accéder au Main menu. Dans le menu principal, sélectionnez le sous-menu à l'aide des touches "P/CH -" ou "P/CH +", et ouvrez le sous-menu en utilisant les boutons "–" ou "+". Pour en savoir davantage concernant l'utilisation des menus, reportez-vous aux sections du système du menu.

Mode AV

- Appuyez sur la touche "TV/AV" qui figure sur le panneau de contrôle du téléviseur pour passer aux modes AV.

Fonctionnement du téléviseur à l'aide de la télécommande

- La télécommande de votre téléviseur est conçue pour contrôler toutes les fonctions du modèle sélectionné. Les fonctions seront

décrites conformément au système du menu de votre téléviseur.

- Les fonctions du système de menu sont décrites dans les sections suivantes.

Réglage du volume

- Appuyez sur bouton “**V+**” pour augmenter le volume. Appuyez sur la touche “**V-**” pour baisser le volume. Une échelle indiquant le niveau du volume (curseur) s’affiche à l’écran.

Sélection de programme (Programme précédent ou suivant)

- Appuyez sur la touche “**P-**” pour sélectionner le programme précédent.
- Appuyez sur la touche “**P+**” pour sélectionner le programme précédent.

Sélection de programme (Accès direct)

- Appuyez sur les touches numériques de la télécommande pour sélectionner les programmes compris entre 0 et 9. Le téléviseur basculera vers le programme sélectionné. Pour sélectionner les programmes compris entre 10-199 appuyez consécutivement sur les boutons numériques (Pour le programme 27 par exemple, appuyez d’abord sur la touche 2, puis sur la touche 7). Lorsque la durée d’appui est expirée pour le deuxième numéro, seul le premier programme numérique s’affichera. La limite de la durée d’attente est de 3 secondes.
- Appuyez directement sur le numéro de programme pour sélectionner à nouveau les programmes à un chiffre.

Navigation dans le système de menu

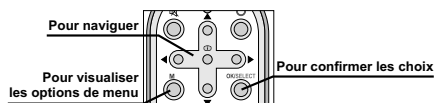

- Appuyez sur “**M**” pour visualiser le menu principal.
- Appuyez sur le bouton “**◀**” ou “**▶**” pour sélectionner une icône.
- Utilisez le bouton “**▼**” ou “**▲**” pour mettre en surbrillance.
- Appuyez sur le bouton “**◀**” ou “**▶**” pour changer les réglages.
- Appuyez sur “**▶**” pour plus d’options.
- Appuyez sur **OK** pour mémoriser.
- Pour quitter le menu ou revenir à la fenêtre de sous-menu, appuyez sur “**M**”.

Remarque: Ces explications sont valides pour la navigation dans le système de menu. Pour sélectionner les options expliquées dans les paragraphes suivants, se reporter à la section « Navigation dans le système de menu ».

Système de menu

Menu Image



Mode

Pour vos besoins en matière d'affichage, vous pouvez régler l'option Mode y relative.

Appuyez sur le bouton "▼" ou "▲" pour sélectionner **Mode**. Appuyez sur le bouton "◀" ou "▶" pour sélectionner une de ces options: **Cinéma**, **Dynamique** et **Naturel**.

Luminosité/Contraste/Couleur/Définition/Teinte

Appuyez sur la touche "▼" ou "▲" pour sélectionner l'option désirée. Appuyez sur le bouton "◀" ou "▶" pour régler le niveau.

Remarque: L'option **Teinte** ne peut être visible que lorsque le téléviseur reçoit un signal NTSC.

Température de Couleur

Appuyez sur la touche "▼" ou "▲" pour sélectionner **Temp couleur**. Appuyez sur le bouton "◀" ou "▶" pour sélectionner une de ces options: Froide, Normale et Chaude.

Remarque:

- Un réglage de l'option **Froid** donne aux couleurs blanches un accent légèrement bleu.
- Un réglage sur l'option **Chaud** donne aux couleurs blanches un accent légèrement rouge.
- Pour les couleurs normales, sélectionnez l'option **Normal**.

Réduction de bruit

Si le signal de diffusion est faible et l'image bruyante, utilisez le réglage **Réduction de bruit** pour réduire les bruits.

En utilisant les boutons "▼" ou "▲" sélectionnez **Réduction du bruit**. Appuyez sur le bouton "◀" ou "▶" pour sélectionner une de ces options: **Faible**, **Moyen**, **Haut** ou **Arrêt**.

Mode Film

Les films sont enregistrés à un nombre de cadres différent par seconde comparé aux programmes de télévision normaux.

Appuyez sur le bouton "▼" ou "▲" pour sélectionner **Mode Film**.

Appuyez sur la touche "◀" ou "▶" pour activer ou désactiver cette fonction.

Activez cette fonction lorsque vous voyez un film pour voir clairement les scènes qui se déroulent rapidement.

Mode Jeu (en option)

Sélectionnez le **mode Jeu** en appuyant sur le bouton "▼" ou "▲". Utilisez le bouton "◀" ou "▶" pour définir le mode Jeu en tant que **Activé** ou **Désactivé**. Lorsque le mode Jeu est défini sur **Activé**, les réglages du mode jeu, qui sont optimisés pour une meilleure qualité vidéo, seront chargés.

De même, les réglages Mode image, Contraste, Luminosité, Netteté, Couleur et Temp. Couleur seront invisibles et désactivés pendant que le mode Jeu est activé.

Remarque:

Le bouton de sélection du mode Image qui se trouve sur la télécommande n'aura aucune fonction pendant que le mode Jeu est activé.

Si la télé est réglée sur le mode PIP/PAP, le mode Jeu sera désactivé puis supprimé du menu Image.

Zoom image

Sélectionnez **Zoom image** en appuyant sur la touche "▼" ou "▲".

Utilisez les touches "◀" ou "▶" pour changer le mode de Zoom d'image sur **Auto**, **16:9**, **4:3**, **Panoramique**, **14:9**, **Cinéma**, **Sous-titrage** ou **Zoom**.

Réinitialisation

Appuyez sur le bouton "▼" ou "▲" pour sélectionner **Réinitialisation**. Appuyez sur la touche "◀" ou "▶" ou encore sur **OK** pour réinitialiser les paramètres d'usine des modes d'image.

Mémoriser

Appuyez sur le bouton “▼” ou “▲” pour sélectionner Mémoriser. Appuyez sur la touche “▶” ou sur le bouton **OK** pour mémoriser les réglages. “**Mémorisé...**” apparaîtra à l’écran.

Menu Son



Volume

Appuyez sur le bouton “▼” ou “▲” pour sélectionner **Volume**. Appuyez sur la touche “◀” ou “▶” pour changer le niveau du volume.

Égaliseur

Appuyez sur “▼” ou sur le bouton “▲”, pour sélectionner **Égaliseur**. Appuyez sur la touches “▶” pour afficher le menu de l’égaliseur.



Appuyez sur la touche “◀” ou “▶” pour changer le préréglage. Dans le menu égaliseur, le préréglage peut être réglé sur **Musique, Film, Parole, Plat, Classique** et **Utilisateur**.

Sélectionnez la fréquence désirée en appuyant le bouton “▼” ou “▲” et augmentez ou réduisez

le gain de fréquence en appuyant sur le bouton “◀” ou “▶”.

Appuyez sur la touche “**M**” pour revenir au menu précédent.

***Remarque:** Les réglages du menu **Egaliseur** ne peuvent être modifiés que lorsque le **mode Egaliseur** se trouve à **Utilisateur**.*

Balance

Ce réglage sert à mettre un accent au niveau de l’équilibre du haut-parleur gauche ou droit.

Appuyez sur le bouton “▼” ou “▲” pour sélectionner **Balance**. Appuyez sur la touche “◀” ou “▶” pour changer le niveau de la balance. Le niveau de balance peut être réglé entre **-32** et **+ 32**.

Casque

Appuyez sur le bouton “▼” ou “▲” pour sélection **Casque**. Appuyez sur le bouton “▶” pour afficher le menu Casque.

Les options du sous-menu Casque sont décrites ci-dessous:

Volume

Appuyez sur le bouton “▼” ou “▲” pour sélectionner **Volume**. Appuyez sur la touche “▶” pour augmenter le niveau de volume. Appuyez sur la touche “◀” pour diminuer le niveau de volume. Le niveau de volume du casque peut être réglé entre 0 et 63.

Son du casque (Optionnel)

Appuyez sur le bouton “▼” ou “▲” pour sélectionner **Son du casque**. Grâce à la touche “◀” ou “▶”, vous pouvez sélectionner Groupe principal, PIP/PAP, Actif ou Inactif.

Groupe principal : Son Fenêtre principale.

PIP/PAP : Son Fenêtre PIP/PAP.

Actif : Son de la sélection actuelle.

Inactif : Son de la fenêtre actuellement inactive.

Mode Son (en option)

Appuyez sur le bouton “▼” ou “▲” pour sélectionner **Mode Son**. À l’aide du bouton “◀” ou “▶”, vous pouvez sélectionner le mode Mono, Stéréo, Dual I ou Dual II, si la chaîne sélectionnée accepte ce mode.

AVL

La fonction de limitation automatique de volume (AVL) ajuste le son dans le but d'obtenir un niveau de sortie sonore fixe entre les programmes (par exemple, le niveau de volume des publicités tend à être plus élevé que celui des programmes).

Appuyez sur le bouton "▼" ou "▲" pour sélectionner **AVL**. Appuyez sur le bouton "◀" ou "▶" pour **activer** ou **désactiver** cette fonction.

Sortie SPDIF

Appuyez sur le bouton "▼" ou "▲" pour sélectionner **Sortie Spdif**. Appuyez sur le bouton "◀" ou "▶" pour régler la **Sortie Spdif** en tant que **Activé** ou **Désactivé**.

Remarque: Si la sortie Spdif est réglée sur **Activé**, le casque sera désactivé.

Effet

Si vous regardez une diffusion mono, activez l'option **Effet** pour obtenir un meilleur effet sonore qui sera plus stéréo. Si le système sonore actuel est en Stéréo et si l'effet de son est activé, l'effet rendu sera plus spatial.

En appuyant sur "▼" ou sur "▲", sélectionnez **Effet**. Appuyez sur le bouton "◀" ou "▶" pour activer ou désactiver cette fonction.

Mémoriser

Appuyez sur le bouton "▼" ou "▲" pour sélectionner **Mémoriser**. Appuyez sur la touche "▶" ou sur le bouton **OK** pour mémoriser les réglages. "**Mémorisé...**" apparaîtra à l'écran.

Menu Spécifications



Pip-Pap

Dans le menu **Fonctions**, sélectionnez la rubrique **PIP** en appuyant sur les touches "▼"

ou "▲". Appuyez sur le bouton "▶" pour accéder au sous-menu **PIP**:



À l'aide du bouton "◀" ou "▶", vous pouvez passer en mode PIP, PAP, ou désactiver l'option.

Si le téléviseur bascule en mode PIP ou PAP, le sous-menu Pip-Pip sera modifié en conséquence et les réglages suivants s'afficheront ensemble.

Remarque que si vous basculez en mode PAP en utilisant le réglage Pip-Pap, seules les options Source et Echange seront actives de tous les réglages du menu.

Pip-Pap

Cette ligne contrôle les modes Pip/Pap. Utilisez le bouton "◀" ou "▶", pour faire basculer le téléviseur en mode **Pip**, **Pap** ou **désactiver** l'option.

Taille PIP

Grâce à ce réglage, vous pouvez définir la taille de la fenêtre Pip. Appuyez sur les touches "▼" ou "▲" pour sélectionner l'élément **Taille Pip**. Utilisez le bouton "◀" ou "▶" pour régler la taille Pip sur **Petite** ou **Grande**.

Remarque: Ce réglage sera inactif si la télé est réglée sur le mode PIP/PAP.

Position PIP

Ce réglage sert à déplacer la sous-image.

Sélectionnez l'élément **Position PIP** en utilisant les boutons "▼" ou "▲". Appuyez sur la touche "◀" ou "▶" pour régler la **Position PIP**.

Les positions disponibles sont les suivantes: En Bas a Droite, Bas gauche, Haut Gauche et Haut droit.

Source

Le réglage Source PIP vous permet de sélectionner la source de la sous-image.

Sélectionnez l'élément Source PIP en utilisant les boutons "▼" ou "▲". Utilisez le bouton "◀" ou "▶" pour régler la **Source PIP**.

Programme

Ce réglage sera indisponible pour être utilisé.

Echange

Sélectionnez la rubrique Échange en utilisant le bouton "▼" ou "▲". Utilisez le bouton "◀" ou "▶" pour régler. Cette fonction donne la possibilité de procéder à un échange entre l'image principale et l'image PIP.

Remarque: Voir l'annexe E pour tous les modes PIP/PAP.

Minuterie Sommeil

Appuyez sur le bouton "▼" ou "▲" pour sélectionner **Minuterie Sommeil**. Appuyez sur le bouton "◀" ou "▶" pour régler la **Minuterie Sommeil**.

La minuterie peut être programmée entre **Désactivé** et **120** minutes par intervalles de **10** minutes.

Si la **Minuterie Sommeil** est activée, à la fin du temps sélectionné, la télé passe automatiquement au mode de veille.

Verrouillage enfants

En utilisant les boutons "▼" ou "▲" sélectionnez **Verrouillage enfants**.

Utilisez le bouton "◀" ou "▶" pour sélectionner l'**activation** ou la **désactivation** du Verrouillage Enfant. Lorsque **Activé** est sélectionné, le téléviseur peut uniquement être contrôlé à l'aide de la télécommande. Dans ce cas les boutons du panneau de contrôle, sauf le bouton **VEILLE** ne fonctionneront pas.

Si l'un de ces boutons est enclenché **Verrouillage enfant activé** s'affiche à l'écran lorsque la fenêtre de menu n'est pas visible.

Langue

Appuyez sur le bouton "▼" ou "▲" pour sélectionner **Langue**. En appuyant sur le bouton "◀" ou "▶", sélectionnez la **Langue**.

Zoom par défaut

Lorsque le mode Zoom est réglé sur **AUTO**, le téléviseur réglera le mode Zoom conformément

au signal de la diffusion. En cas d'absence de **WSS** ou d'informations relatives au rapport d'aspect, le téléviseur utilisera alors ce réglage. Appuyez sur le bouton "▼" ou "▲" pour sélectionner **Zoom par défaut**. Vous pouvez régler le **zoom par défaut** à **Panoramique**, **16:9**, **4:3** ou **14:9** en appuyant sur la touche "◀" ou "▶".

Fond bleu

Si le signal est faible ou absent, la couleur de l'écran du téléviseur deviendra automatiquement bleue. Pour l'activer, réglez le **Fond bleu** sur **Activer**.

En appuyant sur "▼" ou "▲" sélectionnez **Fond Bleu**. Appuyez sur la touche "◀" ou "▶" pour **activer** ou **désactiver** cette fonction.

Fond du menu

Appuyez sur le bouton "▼" ou "▲" pour sélectionner **Fond du menu**. Vous pouvez régler le niveau du fond du menu en appuyant sur la touche "◀" ou "▶".

Lumière de fond

Ce réglage contrôle le niveau de la lumière de fond. Sélectionnez **Lumière de fond** en appuyant sur la touche "▼" ou "▲". Appuyez sur le bouton "◀" ou "▶" pour régler la **Lumière de fond** sur **Minimum**, **Medium** ou **Maximum**.

Temps d'effacement OSD

Pour régler un effacement d'affichage précis pour les écrans de menu, réglez une valeur pour cette option.

Appuyez sur le bouton "▼" ou "▲" pour sélectionner le menu **Temps d'effacement OSD**. Utilisez le bouton "◀" ou "▶" pour régler le menu temps d'effacement OSD sur **15 sec**, **30 sec** ou **60 sec**.

Langue du télétexte

Appuyez sur le bouton "▼" ou "▲" pour sélectionner **Langue du télétexte**. Appuyez sur la touche "◀" ou "▶" pour régler la **Langue du télétexte** sur **Ouest**, **Est**, **Turc/Gre**, **Cyrillique**, **Arabe** ou **Perse**.

Sortie Ext

Appuyez sur le bouton "▼" ou "▲" pour sélectionner **Sortie Ext**. Utilisez le bouton "◀" ou "▶" pour définir la sortie Ext en tant que **Activé** ou **Désactivé**.

Remarque:

Pour copier d'un DVD à un magnétoscope, vous devez choisir la source souhaitée à partir du menu Source et faire passer « Activé » à « Sortie EXT » à partir du menu Fonction.

Menu Installation



Programme

Appuyez sur le bouton “▼” ou “▲” pour sélectionner Programme. Appuyez sur le bouton “◀” ou “▶” pour sélectionner le numéro du programme. Vous pouvez également entrer un numéro à l'aide des touches numériques figurant sur la télécommande. Vous pouvez mémoriser jusqu'à 200 programmes entre 0 et 199.

Bande

Vous pouvez sélectionner la bande C ou S. Appuyez sur le bouton “◀” ou “▶” pour sélectionner Bande.

Chaîne

La chaîne peut être modifiée avec la touche “◀” ou “▶” ou les touches numériques.

Système de Couleur

Appuyez sur la touche “▼” ou “▲” pour sélectionner Système de couleur. Utilisez le bouton “◀” ou “▶” pour faire passer le système de couleur à PAL, PAL 60, SECAM ou AUTO.

Système sonore

Appuyez sur le bouton “▼” ou “▲” pour sélectionner le Système sonore. Appuyez sur le bouton “◀” ou “▶” pour changer le système sonore à BG,DK, I, L ou L'.

Réglage fin

Appuyez sur la touche “▼” ou “▲” pour sélectionner « Bon réglage ». Appuyez sur la touche “◀” ou “▶” pour ajuster le réglage.

Recherche

Appuyez sur le bouton “▼” ou “▲” pour sélectionner Recherche. Appuyez sur la touche “◀” ou “▶” pour démarrer la recherche du programme. Vous pouvez également saisir la fréquence désirée avec les touches numériques lorsque la rubrique Recherche est en surbrillance.

Mémoriser

Appuyez sur le bouton “▼” ou “▲” pour sélectionner Mémoriser. Appuyez sur la touche “▶” ou sur le bouton **OK** pour mémoriser les réglages. “Mémorisé...” apparaîtra à l'écran.

Menu Installation dans les modes AV

L'écran suivant apparaîtra dans le menu d'installation lorsque le téléviseur est en mode AV. Remarquez que les options limitées seront disponibles. Activez le mode TV pour la version complète du menu **d'Installation**.



Système de Couleur

Appuyez sur la touche “▼” ou “▲” pour sélectionner **Système de couleur**. Utilisez le bouton “◀” ou “▶” pour faire passer le système de couleur à **PAL, SECAM, PAL60, AUTO, NTSC 4,43** ou **NTSC 3,58**.

Mémoriser

Appuyez sur le bouton “▼” ou “▲” pour sélectionner **Mémoriser Programme**. Appuyez sur la touche “▶” ou sur le bouton **OK** pour mémoriser les réglages. “Mémorisé...” apparaîtra à l'écran.

Tableau des programmes

En appuyant sur la touche “▼” ou “▲”, sélectionnez **Tableau des Programmes**. Appuyez sur la touche “▶” pour afficher le tableau des programmes.



En déplaçant le curseur dans quatre directions, vous pouvez atteindre 20 programmes sur la même page. Vous pouvez défiler les pages vers le haut ou vers le bas en appuyant sur les touches de navigation pour voir tous les programmes en mode TV (à l'exception des modes AV). Par l'action du curseur, la sélection du programme est faite automatiquement.

Nom

Pour changer le nom d'un programme, sélectionnez le programme et appuyez sur le bouton **ROUGE** (◀). Pour changer le nom d'un programme, sélectionnez le programme et appuyez sur le bouton **ROUGE** (◀).

La première lettre du nom sélectionné sera mise en surbrillance. Appuyez sur le bouton “▼” ou “▲” pour changer cette lettre et sur le bouton “◀” ou “▶” pour sélectionner les autres lettres. En appuyant sur le bouton **ROUGE** (◀), vous pouvez mémoriser le nom.

Déplacer

Sélectionnez le programme que vous voulez insérer avec les touches directionnelles. Appuyez sur le bouton **VERT** (■). À l'aide des touches de navigation, déplacez le programme sélectionné à l'emplacement de votre choix et appuyez à nouveau sur le bouton **VERT** (■).

Supprimer

Pour supprimer un programme, appuyez sur le bouton **JAUNE** (▶). En appuyant de nouveau sur le bouton **JAUNE** (▶), vous supprimez

le programme sélectionné de la liste de programmes, et les programmes suivants montent d'une place.

APS (Système Automatique de Programmation)

Quand vous appuyez sur la touche **BLEUE** (▶▶) pour lancer la recherche automatique, le Menu du **Système Automatique de Programmation** apparaîtra sur l'écran:



Pays

Appuyez sur le bouton “▼” ou “▲” pour sélectionner votre pays. Si vous voulez quitter la fonction APS, appuyez sur la touche **BLEUE** (▶▶).

Quand vous appuyez sur la touche **OK** ou **ROUGE** pour lancer la recherche automatique, tous les programmes mémorisés seront effacés et le téléviseur recherchera les documents disponibles. Durant la recherche, l'OSD ci-après s'affichera :



À chaque fois que vous appuyez sur la touche **BLEUE** (▶▶), la fonction APS s'arrête et la table des chaînes apparaît sur l'écran.

Si vous patientez jusqu'à la fin de l'APS, la liste des chaînes s'affichera avec les programmes trouvés et repérés.

Menu Source

Appuyez sur “▼” ou “▲” pour sélectionner la sixième icône. Appuyez ensuite sur le bouton “▶” ou sur **OK**. Le menu source apparaît sur l'écran :



Dans le menu source, sélectionnez une source en appuyant sur la touche “▼” ou “▲” et passez à ce mode en appuyant sur le bouton “▶”. Les options de source sont: **TV**, **EXT-1**, **EXT-2**, **FAV**, **HDMI-1**, **HDMI-2**, **YPbPr** ou **PC-VGA**.

Remarque: Une fois que vous avez branché des systèmes en option à votre télé, vous devez sélectionner l'entrée requise pour visualiser les images à partir de cette source.

Système de menu du mode PC

Se reporter à la section “**Connexion du téléviseur LCD à un PC**” pour brancher un PC au téléviseur.

Pour basculer vers la source **PC**, appuyez sur la touche “**AV**” de votre télécommande et sélectionnez l'entrée **PC**. Vous pouvez également utiliser le menu **Source pour basculer en mode PC**.

Remarque: que les réglages du menu mode PC sont disponibles uniquement lorsque le téléviseur se trouve dans la source PC.

Menu de position PC

Sélectionnez la première icône en appuyant sur la touche “◀” ou “▶”. Le menu **Position PC** apparaît à l'écran:



Position automatique

Si vous changez l'image horizontalement ou verticalement vers une position non voulue, utilisez cette rubrique pour mettre l'image à la bonne place automatiquement. Ce réglage optimise donc de manière automatique l'affichage.

Sélectionnez la rubrique Position Automatique en appuyant sur la touche “▼” ou “▲”. Appuyez sur la touche **OK** ou sur le bouton “◀”, “▶”.

Avertissement: Veuillez vous assurer que l'ajustement automatique s'effectue à l'aide d'une image plein écran pour garantir de meilleurs résultats.

Position H (Horizontale)

Cette rubrique change l'image horizontalement vers le côté droit ou gauche de l'écran.

Sélectionnez l'élément **Position H** en utilisant les boutons “▼” ou “▲”. Utilisez le bouton “◀” ou “▶” pour régler la valeur.

Position V (Verticale)

Cet élément change l'image verticalement vers le haut ou le bas de l'écran.

Sélectionnez l'élément **Position V** en utilisant les boutons “▼” ou “▲”. Utilisez le bouton “◀” ou “▶” pour régler la valeur.

Phase

Selon la résolution et la fréquence de balayage qui entre dans le téléviseur, vous pouvez avoir une image trouble ou avec du bruit sur l'écran. Dans ce cas, vous pouvez utiliser cette rubrique pour obtenir une image claire à travers la méthode d'essai et d'erreur.

Sélectionnez l'élément **Phase** à l'aide des touches “▼” ou “▲”. Utilisez le bouton “◀” ou “▶” pour régler la valeur.

Fréquence pilote

Les réglages de la fréquence pilote corrigent l'interférence qui apparaît verticalement dans des présentations comme les feuilles ou les paragraphes ou encore les textes en plus petites polices.

Sélectionnez **Fréquence pilote** à l'aide des touches "▼" ou "▲". Utilisez le bouton "◀" ou "▶" pour régler la valeur.

Menu Image PC

Pour ajuster les éléments de l'image du PC, procédez ainsi qu'il suit :

Appuyez sur "◀" ou sur la touche "▶" pour sélectionner la deuxième icône. Le menu image PC apparaît à l'écran.

Les réglages du **contraste**, de la **luminosité** et de la **couleur** et de la **température de couleur** dans ce menu sont les mêmes que les réglages dans le menu image TV du Système de Menu « TV analogique ».

Remarque: Si vous réglez Temp. Couleur en tant que Utilisateur, vous pouvez définir les réglages R, G, B manuellement.

Menu Son

Les éléments contenus dans ce menu sont décrits au paragraphe « **Menu Son** » expliqué dans « **Système de menu** ».

Menu Spécifications

Les réglages du menu Spécification sont identiques aux réglages expliqués dans la section "**Menu Spécification**" du "**Système de menu**".

Menu Source

Les réglages du menu Source sont identiques aux réglages expliqués dans la section "**Menu Source**" du "**Système de menu**".

Menu Navigateur média

Les réglages du menu Navigateur média sont identiques aux réglages expliqués dans la section "**Menu Navigateur média**" du "**Système de menu**".

Affichage des informations TV

Le **numéro du programme**, le **nom du programme**, l'**indicateur de son** et le **mode zoom (Programme Number, Programme Name, Sound Indicator et Zoom Mode)** sont affichés sur l'écran quand un nouveau

programme est introduit ou le bouton **INFO** appuyé.

Fonction Muet

Appuyez sur la touche "⊗" pour désactiver le son. L'indicateur Muet sera affiché dans la partie supérieure de l'écran.

Pour annuler la coupure du son, deux alternatives se présentent à vous. Vous pouvez soit utiliser la touche "⊗", soit augmenter le niveau du volume.

Mode PIP (Picture-in-Picture) et PAP (Picture-and-Picture)

Appuyez sur la touche "◻" pour passer au mode PIP.

En mode PIP, une petite image apparaît dans l'image principale. 1 taille et 4 positions sont disponibles (gauche supérieure, droite supérieure, gauche inférieure, et droite inférieure) sont disponibles pour la fenêtre PIP. Vous pouvez utiliser le bouton "⊞" pour changer la position PIP. Le rapport d'aspect de la fenêtre PIP est fixé à 4:3.

Lorsque le mode PIP est saisi, la fenêtre active par défaut est la fenêtre PIP et la fenêtre active est indiquée par un cadre rouge tout autour. La fenêtre active peut être changée en appuyant sur la touche "◀" ou "▶". L'OSD des informations relatives au statut appartient à la fenêtre active. L'emplacement des OSD de l'emplacement est le même pour les deux fenêtres .

Appuyez de nouveau sur la touche "◻" pour quitter le mode PIP.

Appuyez sur la touche "◻" pour passer au mode PAP.

En mode PAP, deux images de même taille apparaissent à l'écran. Les rapports d'aspect des fenêtres sont fixés.

Lorsque vous basculez en mode PAP, la fenêtre principale en mode PIP s'affiche à droite de l'écran. La fenêtre active peut être changée en appuyant sur la touche "◀" ou "▶".

Appuyez de nouveau sur le bouton "◻" pour quitter le mode PAP.

Sélection du mode Image

En appuyant sur la touche **PP**, vous pouvez modifier les paramètres du **Mode Image** selon

vos besoins. Les options disponibles sont Dynamique, Naturel, et Cinéma.

Remarque: Cette fonction ne sera pas disponible en mode PC.

Gel d'images

Vous pouvez geler une image sur l'écran en appuyant sur le bouton "OK" de la télécommande. Appuyez sur la touche « OK » pour geler l'image. Appuyez à nouveau pour quitter le mode de gel d'images.

Remarque: Cette option sera indisponible lorsque les sources PC, YPbPr et HDMI sont en cours d'utilisation.

Modes Zoom

Vous pouvez modifier le rapport d'aspect (taille de l'image) du téléviseur pour afficher l'image en différents modes zoom.

Appuyez sur la touche "WIDE" pour modifier directement le mode zoom.

Les modes zoom disponibles sont présentés ci-dessous.

Remarque:

En mode YPbPr et HDMI, résolutions 720p-1080i, seul le mode 16:9 est disponible.

En mode PC, seul le format 16:9, est disponible.

Auto

Lorsque un signal **WSS (Signal d'écran large)** qui montre le rapport d'aspect de l'image est inclus dans le signal de transmission ou dans le signal d'un dispositif externe, le téléviseur change automatiquement le mode **ZOOM** vers 4:3 ou 16:9 selon le signal **WSS**.

• Lorsque le mode **AUTO** ne fonctionne pas correctement à cause de la mauvaise qualité du signal **WSS** ou lorsque vous voulez changer le mode **ZOOM**, passez à autre mode **ZOOM** manuellement.

16:9

Ceci étend les côtés gauche et droit d'une image normale (rapport d'aspect 4:3) pour remplir le grand écran du téléviseur.

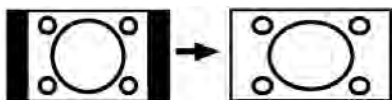

• Pour les images du rapport d'aspect 16:9 qui ont été réduites en une image normale (rapport d'aspect 4:3), utilisez le mode **16:9** pour restaurer l'image dans son format original.

4:3

Utilisez pour afficher une image normale (rapport d'aspect 4:3) puisqu'il s'agit ici de sa taille originelle.

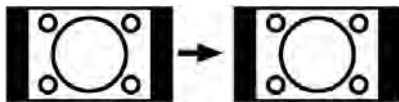

Panoramique

Ceci étend les côtés gauche et droit d'une image normale (rapport d'aspect 4:3) pour remplir l'écran, sans faire que l'image apparaisse dénaturée.

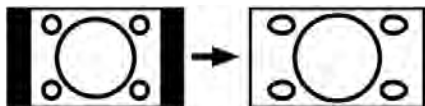

La partie supérieure et le fond de l'image sont légèrement coupés.

14:9

Ceci augmente le zoom de l'image (rapport d'aspect 14:9) vers les limites supérieure et inférieure de l'écran.



Cinéma

Ceci augmente le zoom de l'image (rapport d'aspect 16:9) vers l'écran entier.

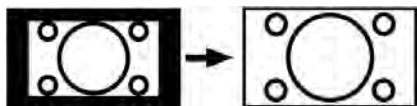

Sous-titre

Ceci augmente le zoom de l'image (rapport d'aspect 16:9) avec sous-titrage vers l'écran entier.



Zoom

Cette option augmente le zoom de l'image.

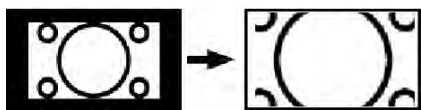

Remarque: Vous pouvez passer à l'option Ecran Haut ou Bas en appuyant sur les touches "▼" / "▲" tandis que Zoom d'images est sélectionné ainsi qu'il suit: Panoramique, 14:9, Cinéma ou Sous-titres

Télétexte

Le télétexte transmet à votre téléviseur des informations d'actualité, de sports et de météo par exemple. Remarquez que le signal peut être dégradé, par exemple aux climats modestes, certaines erreurs de texte peuvent s'apparaître ou le mode de télétexte peut être annulé.

Les boutons de la fonction Télétexte sont présentés ci-dessous:

"" **Télétexte active-Désactivé/Mode PAT**

Active le mode Télétexte lorsqu'il est appuyé une fois. Lorsque vous appuyez sur cette touche une nouvelle fois, l'écran est divisé en deux fenêtres, l'une affichant le télétexte et l'autre la chaîne actuelle. En appuyant à nouveau, vous quittez le mode Télétexte.

"" **Index**

Sélectionner la page index du télétexte.

"" **Mélanger**

Place l'écran du télétexte au-dessus du programme.

"" **Révéler**

Révèle l'information cachée (réponses de jeux par exemple).

"" **Retenir**

Retient un texte lorsqu'il s'avère nécessaire. Appuyez de nouveau pour reprendre.

"" **Pages sous-codées / Heure**

Sélectionne les pages de sous-code si disponibles lorsque le télétexte est activé. Lorsque le télétexte n'est pas activé, affiche l'information relative à l'heure si le programme dispose d'une transmission télétexte.

Touches P/CH+ / P/CH- et numériques (0-9)

Appuyez sur pour sélectionner une page.

Remarque: La plupart des stations télévisées utilisent le code 100 pour les pages index.

Touches colorées

(ROUGE/VERTE/JAUNE/BLEUE)

Votre téléviseur prend en charge les systèmes **FASTEXT** et **TOP text**. Lorsque ces systèmes sont disponibles, les pages sont divisées en groupes ou sujets.

Lorsque le système **FASTEXT** est disponible, des sections contenues dans une page de télétexte présenteront un code coloré et peuvent être sélectionnées en appuyant sur les touches colorées. Appuyez sur l'une des touches colorées correspondant à vos besoins.

Les textes colorés apparaîtront, indiquant quelle touche colorée utiliser lorsque la transmission **TOP text** est disponible. Les touches **P/CH-** ou **P/CH+** solliciteront la page suivante et précédente respectivement.

Astuces

Entretien de l'écran

Nettoyez l'écran avec un tissu légèrement mouillé et doux. N'utilisez pas de solvants abrasifs parce qu'ils peuvent endommager l'écran du téléviseur.

Pour votre sécurité, débranchez le téléviseur de l'alimentation secteur lors du nettoyage de l'appareil. Lors du déplacement du téléviseur, tenez-le correctement en le saisissant sur la partie inférieure.

Persistance de l'image

Veillez remarquer que des images fantômes peuvent apparaître pendant l'affichage d'une image persistante. La persistance de l'image du téléviseur LCD peut disparaître après un court instant. Essayez d'éteindre le téléviseur pendant un moment.

Pour éviter cet incident, ne laissez pas d'images figées pendant des périodes prolongées.

Pas d'alimentation

Si votre téléviseur n'est pas alimenté, veuillez vérifier le câble d'alimentation principal et le branchement du câble d'alimentation à la prise secteur.

Image faible

Avez-vous sélectionné le système de télé approprié ? Est-ce que votre téléviseur ou votre antenne est trop proche d'un appareil audio qui n'est pas branché à la terre ou d'une lumière au néon ?

Des montagnes ou de hauts bâtiments peuvent être à l'origine des images doubles et des images fantômes. Parfois, vous pouvez améliorer la qualité de l'image en changeant la direction de l'antenne.

Est-ce que l'image ou le télétexte sont méconnaissables ? Vérifiez si vous avez saisi la bonne fréquence. Veuillez régler à nouveau les chaînes.

La qualité de l'image peut se dégrader lorsque deux périphériques sont branchés au téléviseur au même moment. Dans une telle situation, débranchez l'un des périphériques.

Aucune image

Est-ce que l'antenne est correctement branchée ? Est-ce que les prises sont correctement branchées à la prise d'antenne ? Est-ce que le câble d'antenne est endommagé ? Les fiches appropriées sont-elles utilisées pour brancher l'antenne ? En cas d'incertitudes, veuillez contacter votre fournisseur.

Sans Image signifie que votre téléviseur ne reçoit aucune transmission. Avez-vous appuyé sur le bouton approprié de la télécommande ? Essayez une nouvelle fois.

Assurez-vous également que la bonne source d'entrée a été sélectionnée.

Son

Impossible d'entendre un son. Avez-vous coupé le son en appuyant sur le bouton  ?

Le son sort d'un seul haut-parleur. Est-ce que la balance est à l'une des extrémités ? Consultez le **menu Son**.

Télécommande

Votre téléviseur ne répond plus à la télécommande. Peut être que les piles sont usagées. Si tel est le cas, vous pouvez utiliser les boutons qui se trouvent au bas du téléviseur.

Sources d'entrée

S'il vous est impossible de sélectionner une source d'entrée, il est possible qu'aucun appareil ne soit branché.

Vérifiez les câbles AV et les branchements si vous avez essayé de brancher un appareil.

Annexe A: Modes d'affichage typique de l'entrée PC

L'affichage comporte une résolution maximale de 1920 x 1200. Le tableau ci-après illustre quelques modes d'affichage vidéo.

Votre téléviseur peut ne pas prendre en charge différentes résolutions. Les modes de résolution pris en charge sont présentés ci-dessous.

Si vous faites passer votre PC à un mode non pris en charge, un message d'avertissement apparaîtra à l'écran.

Remarque: Les modes de résolution indiquées à l'aide d'un astérisque () ne sont pas disponibles pour les modes PIP/PAP.*

Index	Résolution		Fréquence		Standard
	Hor	Ver	Ver (Hz)	Hor (KHz)	
1	640	350	85	37.9	VESA
3	640	400	85	37.9	VESA
4	640	400	70	31.5	IBM VGA
6	640	480	60	31.5	VESA
7	640	480	66	35.0	MAC
8	640	480	72	37.9	VESA
9	640	480	75	37.5	VESA
10	640	480	85	43.3	VESA
11	800	600	56	35.2	VESA
12	800	600	60	37.9	VESA
13	800	600	70	43.8	
14	800	600	72	48.1	VESA
15	800	600	75	46.9	VESA
16	800	600	85	53.7	VESA
17	832	624	75	49.7	MAC
18	1024	768	43	35.5	VESA (interlace)
19	1024	768	60	48.4	VESA
20*	1024	768	70	56.5	VESA
21*	1024	768	72	57.7	
22*	1024	768	75	60.0	
23*	1024	768	85	68.3	
24	1152	864	60	53.8	
25*	1152	864	70	64.2	VESA
26*	1152	864	75	67.5	VESA
27*	1152	864	85	77.1	VESA
28*	1152	870	75	68.9	MAC
29	1280	768	60	47.7	VESA
30	1360	768	60	47.7	
31*	1280	768	75	60.2	VESA
32	1280	960	60	60.0	VESA
33*	1280	960	75	75.0	VESA
34*	1280	960	85	85.9	VESA
35	1280	1024	60	64.0	VESA
36*	1280	1024	75	80.0	VESA
37*	1280	1024	85	91.1	VESA
38	1400	1050	60	65.3	
39*	1400	1050	75	82.3	
40	1440	900	60	55.9	
41*	1440	900	75	70.6	
42*	1600	1200	60	75.0	VESA
43	1680	1050	60	65.3	
44*	1920	1200	60	74.5	

Annexe B: Compatibilité du signal AV et HDMI (types de signal d'entrée)

Source	Signaux pris en charge		Disponible
EXT-1 (SCART 1)	PAL 50/60		O
	NTSC 60		O
	RGB 50		O
	RGB 60		O
EXT-2 (SCART-2)	PAL 50/60		O
	NTSC 60		O
	RGB 50		X
	RGB 60		X
FAV	PAL 50/60		O
	NTSC 60		O
YPbPr	480I	60Hz	O
	480P	60Hz	O
	576I	50Hz	O
	576P	50Hz	O
	720P	50Hz	O
	720P	60Hz	O
	1080I	50Hz	O
	1080I	60Hz	O
	1080P	24Hz	O
	1080P	50Hz	O
	1080P	60Hz	O
HDMI1 HDMI2	480I	60Hz	O
	480P	60Hz	O
	576I	50Hz	O
	576P	50Hz	O
	720P	50Hz	O
	720P	60Hz	O
	1080I	50Hz	O
	1080I	60Hz	O
	1080P	50Hz	O
	1080P	60Hz	O
	1080P	24 HZ	O

(X: Non disponible, O: Disponible)

Remarque: Dans certains cas, un signal à l'écran du téléviseur LCD peut ne pas s'afficher correctement. Le problème peut être celui d'une inconsistance rencontrée avec les standards de l'appareil source (DVD, décodeur, etc.) Si vous rencontrez un tel problème, veuillez contacter votre fournisseur et le fabricant de l'appareil source.

Appendice C : Résolutions prises en charge

Reportez-vous aux résolutions suivantes au moment de raccorder les connecteurs à votre téléviseur à l'aide des câbles DVI (non fournis).

	24Hz	25Hz	30Hz	50Hz	60Hz
480i					<input checked="" type="checkbox"/>
480p					<input checked="" type="checkbox"/>
576i				<input checked="" type="checkbox"/>	
576p				<input checked="" type="checkbox"/>	
720p				<input checked="" type="checkbox"/>	<input checked="" type="checkbox"/>
1080i				<input checked="" type="checkbox"/>	<input checked="" type="checkbox"/>
1080p	<input checked="" type="checkbox"/>	<input checked="" type="checkbox"/>	<input checked="" type="checkbox"/>	<input checked="" type="checkbox"/>	<input checked="" type="checkbox"/>

Appendice D: Spécifications des broches

Spécifications des broches de la prise péritel

Broche	Signal d'entrée	Broche	Signal d'entrée
1	SORTIE AUDIO (DROIT)	12	Non utilisé
2	ENTRÉE AUDIO (DROIT)	13	RGB-R GND
3	SORTIE AUDIO (GAUCHE/MONO)	14	GND
4	AUDIO GND	15	RGB-R / S.VHS CHROMINANCE IN
5	RGB-B GND	16	SIGNAL DE SUPPRESSION
6	ENTRÉE AUDIO (GAUCHE/MONO)	17	VIDÉO COMPOSITE GND
7	ENTRÉE RGB-B	18	SIGNAL DE SUPPRESSION GND
8	AUDIO / RGB SWITCH / 16:9	19	SORTIE VIDEO DU COMPOSITE
9	RGB-G GND	20	VIDEO COMPOSITE / ENTRÉE S.VHS LUMINANCE
10	Non utilisé	21	GND / SHIELD (CHASSIS)
11	ENTRÉE RGB-G		

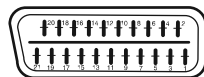

Spécifications des broches de la prise HDMI

Broche	Signal d'entrée	Broche	Signal d'entrée
1	TMDS Data2+	11	TMDS Clock Shield
2	TMDS Data2 Shield	12	TMDS Clock-
3	TMDS Data 2-	13	CEC
4	TMDS Data 1+	14	Réservé (N.C. sur périphérique)
5	TMDS Data1 Shield	15	SCL
6	TMDS Data1-	16	SDA
7	TMDS Data0+	17	DDC/CEC Ground
8	TMDS Data0 Shield	18	+5V Power
9	TMDS Data0-	19	Hot Plug Detect
10	TMDS Clock+		

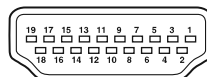

Entrée du signal

Terminal PC RGB (Mini-prise D-sub 15 broches)

Broche	Signal d'entrée
1	R
2	G ou sync sur vert (Green)
3	B
4	Pas de branchement
5	Pas de branchement
6	R.TERRE
7	G.TERRE
8	B.TERRE
9	Pas de branchement
10	GND
11	Pas de branchement
12	[SDA]
13	H.sync ou H/V composite sync
14	V.sync. [V.CLK]
15	[SCL]

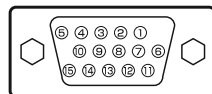

Annexe E: Combinaisons Mode PIP/PAP

<u>GROUPE</u> <u>PRINCIPAL</u>	TV	Scart1	Scart2	FAV	HDMI1	HDMI2	YPbPr	PC-VGA
TV	✗	✓ (RGB)	✗	✗	✓	✓	✓	✓
Scart1	✓ (RGB)	✗	✓ (RGB)	✓ (RGB)	✓	✓	✓	✓
Scart2	✗	✓ (RGB)	✗	✗	✓	✓	✓	✓
FAV	✗	✓ (RGB)	✗	✗	✓	✓	✓	✓
HDMI1	✓	✓	✓	✓	✗	✗	✓	✓
HDMI2	✓	✓	✓	✓	✗	✗	✓	✓
YPbPr	✓	✓	✓	✓	✓	✓	✗	✓
PC-VGA	✓	✓	✓	✓	✓	✓	✓	✗

(RGB): Ceci indique que la sélection n'est possible que si Péritel-1 est doté d'un signal RGB.

Restrictions: La source Péritel-1 doit disposer d'un signal RGB pour effectuer les combinaisons du mode PIP/PAP avec les sources TV, Péritel-2, FAV.

Si ces sources sont définies sur la fenêtre principale, et Péritel-1 ne dispose pas d'un signal RGB, la source PIP/PAP ne peut pas basculer vers la source Péritel-1.

Si la source Péritel-1 est définie sur la fenêtre principale, et Péritel-1 ne dispose pas d'un signal RGB, la source PIP/PAP ne peut pas basculer vers le téléviseur, FAV et les sources.

Spécifications

TRANSMISSION TV

PAL/SECAM B/G D/K K' I/I' L/L'

RÉCEPTION DE CHAINES

VHF (BAND I/III)

UHF (BAND U)

HYPERBAND

NOMBRE DE CHAÎNES PRÉRÉGLÉES

200

INDICATEUR DE CHAÎNE

Affichage à l'écran

ENTRÉE D'ANTENNE RF

75 Ohm (Non équilibré)

VOLTAGE DE FONCTIONNEMENT

220-240V CA, 50 Hz.

AUDIO

German + Nicam Stereo

PUISSANCE DE SORTIE AUDIO ($W_{RMS.}$) (10% THD)

2 x 8

CONSOMMATION ÉLECTRIQUE (W)

150 W (max)

< 1 W (Veille)

PANNEAU

Écran 16 :9, Taille de l'écran 32"

DIMENSIONS (mm)

DxLxH (Avec pied): 212 x 776 x 567

Poids (en Kg): 12,30

DxLxH (Sans pied): 94 x 776 x 524

Poids (en Kg): 11,60

Herstellergarantie

CH

Wir freuen uns, dass Sie sich für den Kauf eines Produktes unseres Hauses entschieden haben, und wünschen Ihnen viel Spaß mit diesem hochwertigen Produkt. Unsere strenge Fertigungskontrolle gewährleistet die hohe Qualität unserer Geräte. Für den Fall, dass Sie dennoch eine berechtigte Beanstandung haben, gewähren wir eine Garantie für die Dauer von

2 Jahren

ab Kaufdatum nach den nachfolgenden Bedingungen:

1. Diese Garantie lässt Ihre gesetzlichen Gewährleistungsansprüche als Verbraucher gegenüber dem Verkäufer des Gerätes unberührt. Diese Rechte werden durch die von uns gewährte Herstellergarantie nicht eingeschränkt.
2. Die von uns gewährte Garantie hat nur Gültigkeit für den privaten Gebrauch des Gerätes und beschränkt sich auf das Gebiet der Schweiz.
3. Die Garantiedauer beträgt 2 Jahre ab Kaufdatum.
4. Unsere Garantieleistung umfasst während der Garantiedauer nach unserer Wahl die Instandsetzung Ihres Gerätes oder den Austausch gegen ein gleichwertiges Gerät, die bei uns anfallenden Arbeitslöhne, Materialkosten und die Transportkosten des Gerätes innerhalb der Schweiz.
5. Zur Geltendmachung Ihrer Beanstandung setzen Sie sich bitte mit folgender Servicenummer in Verbindung:



Es wird empfohlen die Originalverpackung aufzubewahren, um im Garantiefalle einen sicheren Transport des Gerätes zu gewährleisten. Eine kurze Beschreibung Ihrer Beanstandung wäre sehr hilfreich und unterstützt die schnelle Reparatur und Rücklieferung des Gerätes. Wir empfehlen

6. Sie müssen den Kaufnachweis führen. Hierzu genügt das Original des Kassenzettels, den Sie dem Gerät beifügen. Ohne Kaufnachweis können wir leider keine kostenlosen Garantieleistungen erbringen. Geht uns ein Gerät ohne Kaufnachweis zu, erhalten Sie von uns eine Kostenvoranschlag für die Reparatur. Entscheiden Sie sich gegen eine Reparatur, so liefern wir das Gerät an Sie zurück und berechnen Ihnen eine Pauschale für Transport und Ausarbeitung des Kostenvoranschlags.

Wichtiges Dokument! Bitte mit Kaufnachweis 2 Jahre aufbewahren.

7. Ausgetauschte Teile verbleiben in unserem Servicezentrum und werden nach unserem Ermessen vernichtet.
8. Die Garantie erlischt, wenn das Gerät von Ihnen oder einem nicht von uns autorisierten Dritten geöffnet und/oder Veränderungen an dem Gerät vorgenommen worden sind.
9. Kein Garantieanspruch besteht:
 - bei unsachgemäßer Behandlung
 - bei mechanischer Beschädigung des Gerätes von außen
 - bei Transportschäden
 - bei Verschleiß
 - bei Bedienungsfehlern
 - bei Aufstellung des Gerätes in Feuchträumen oder im Freien
 - bei Schäden, die auf höhere Gewalt, Wasser, Blitzschlag, Überspannung zurückzuführen sind
 - bei übermäßiger Nutzung, insbesondere bei anderer als privater Nutzung
 - bei Missachtung der Bedienungsanleitung.
 - wenn das Gerät keinen technischen Defekt aufweist.
 - bei Pixelfehlern die innerhalb der in der ISO Norm 13406-2 festgelegten (Pixelfehlerklasse II) Toleranzen liegen
10. Die Garantie umfasst keine weitergehende Haftung unsererseits, insbesondere keine Haftung für Schäden, die nicht am Gerät selbst entstanden sind oder die durch den Ausfall des Gerätes bis zur Instandsetzung entstehen (z.B. Wegekosten, Handlingskosten, etc.). Hierdurch wird jedoch unsere gesetzliche Haftung, insbesondere nach dem Produkthaftungsgesetz, nicht eingeschränkt oder ausgeschlossen.
12. Von uns erbrachte Garantieleistungen verlängern die Garantiefrist von 2 Jahren ab Kaufdatum nicht, auch nicht hinsichtlich eventuell ausgetauschter Komponenten.
13. Zur Validisierung Ihres Anspruches und um eine zeitnahe Bearbeitung zu gewährleisten, senden Sie uns bitte immer den gesamten Verpackungsinhalt inklusive aller Zubehörteile zu. (z.B. Fernbedienung, Ständer, Wandhalterungen, A/V-Kabel usw..)

Wir wünschen Ihnen viel Spaß mit Ihrem neuen Gerät!

Garantie fabricant

CH

Nous vous remercions pour l'achat de ce produit de haute qualité et souhaitons qu'il vous donne entière satisfaction. Des contrôles stricts de la production nous permettent d'assurer la qualité exceptionnelle de nos appareils. Si vous avez malgré tout une réclamation, votre appareil bénéficie d'une garantie pour une durée de

2 ans

à compter de la date d'achat et sous les conditions suivantes :

1. Cette garantie ne modifie en rien les droits de garantie légaux. Ces droits ne sont donc pas limités par la garantie que nous vous accordons en tant que fabricant.
2. La garantie est valable uniquement pour un usage privé de l'appareil, sur le territoire de la Suisse
3. La durée de garantie est de 2 ans à compter de la date d'achat.
4. Pendant la période de garantie, nos prestations de garantie comprennent soit la réparation de l'appareil, soit le remplacement de l'appareil par un appareil de même qualité. Elles comprennent également les coûts de travail ainsi que les frais de matériaux et de transport de l'appareil sur le territoire de la Suisse.
5. En cas de réclamation, veuillez contacter notre service après-vente au numéro suivant :



Nous vous recommandons de conserver l'emballage d'origine afin de protéger l'appareil pendant le transport. Nous vous conseillons de joindre une brève description de votre réclamation afin de nous aider à assurer une réparation et un retour rapide de l'appareil. Il est préférable dans tous les cas d'appeler auparavant notre service d'assistance téléphonique. La preuve d'achat de l'appareil est indispensable. Il vous suffit pour cela de joindre le bon de caisse original avec l'appareil. La garantie ne s'applique pas en cas d'absence de preuve d'achat. Si vous nous envoyez un appareil sans preuve d'achat, vous recevrez un devis pour la réparation. Si vous décidez de ne pas faire effectuer la réparation, nous vous renverrons l'appareil et vous facturerons un prix forfaitaire pour le transport et l'élaboration du devis.

Document important ! A conserver pendant 2 ans avec le bon d'achat.

6. Les pièces remplacées restent dans notre centre de service après-vente. Leur destruction est soumise à notre appréciation.
7. La garantie expire si l'appareil a été ouvert par vous-même ou par un tiers non autorisé et/ou si l'appareil a été modifié.
8. La garantie est exclue dans les cas suivants :
 - utilisation non conforme
 - dommages mécaniques extérieurs
 - dommages subis pendant le transport
 - usure
 - erreur d'utilisation
 - utilisation dans un environnement humide ou à l'extérieur
 - dommages subis suite à des influences extrêmes (dégât d'eau, foudre, surtension)
 - utilisation trop intensive, en particulier lorsque l'appareil n'est pas utilisé à des fins privées
 - non respect de la notice d'utilisation
 - absence de défaut technique
 - en cas de défauts de pixels tolérés par la norme ISO 13406-2 (classe II de défauts de pixels)
9. La garantie exclut toute autre responsabilité de notre part, en particulier pour les dommages qui ne concernent pas directement l'appareil ou qui sont survenus entre la panne de l'appareil et sa réparation (par exemple coûts d'infrastructure, de manutention etc.). Cependant, ceci ne limite ou n'exclut pas notre responsabilité légale, conformément à la loi sur la responsabilité des produits.
10. Nos interventions au titre de la garantie ne prolongent pas la durée de garantie de 2 ans à partir de la date d'achat, ni pour l'appareil, ni pour les pièces qui ont éventuellement été remplacées.
11. Afin de valider votre demande et d'assurer un traitement en temps et à lieu de celle-ci, veuillez toujours nous envoyer le contenu du paquet dans son intégralité, accessoires y compris. (par ex. télécommande, supports, crochets muraux, câbles A/V, etc.)

Nous vous souhaitons un bon divertissement avec votre nouvel appareil !

