

Gigaset

E310 - E310A

Félicitations

En achetant un Gigaset, vous avez choisi une marque qui est synonyme de pérennité. Le conditionnement de ce produit est écologique !

Pour en savoir plus : www.gigaset.com.



GIGASET. INSPIRING CONVERSATION.*
*GIGASET. Pour des conversations inspirées.
MADE IN GERMANY

Aperçu combiné

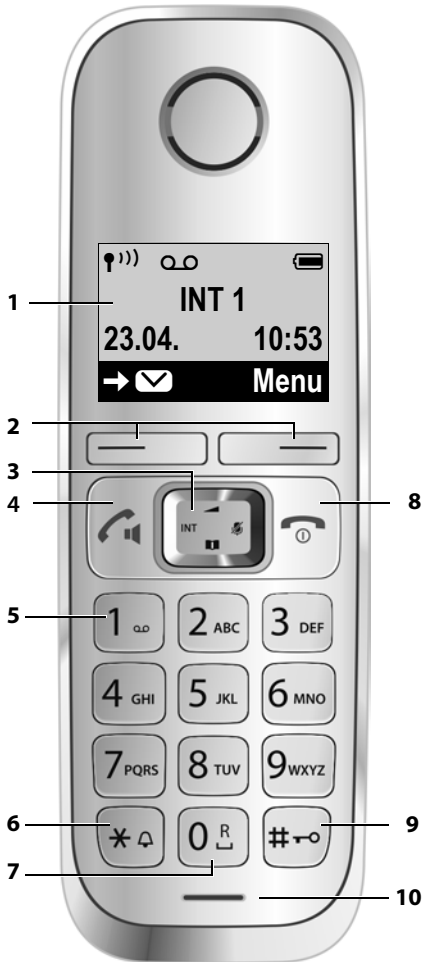

- 1 **Ecran en mode veille** (→ p. 17)
- 2 **Touches écran** (→ p. 4)
- 3 **Touche de navigation** (→ p. 5)
- 4 **Touche Décrocher/Mains-Libres**
Prise de la communication ; début de la composition du numéro ; passage du mode écouteur au mode mains-libres et inversement (→ p. 29) ;
allumée : mode mains-libres activé ;
clignotante : appel entrant
- 5 **Touche 1**
Appel du répondeur (uniquement E310A) (→ p. 37)/de la messagerie externe (→ p. 42)
- 6 **Touche « Etoile »**
Activation/désactivation des sonneries (appui **long**) ;
Pendant la communication : passage du mode de numérotation par impulsions au mode fréquence vocale (appui **court**, → p. 55)
- 7 **Touche 0/Touche R**
Double appel (« flashing ») : appui **long**
- 8 **Touches Raccrocher et Marche/Arrêt**
Fin de la communication ; annulation de la fonction en cours ; retour au niveau de menu supérieur (appui **court**) ; retour à l'état de veille (appui **long**) ; activation/désactivation du combiné (appui **long** en veille)
- 9 **Touche Dièse**
Activation/désactivation du verrouillage clavier (appui **long**, → p. 21) ; emploi de majuscules, minuscules et de chiffres (→ p. 64) ; insertion d'une pause entre les chiffres (appui **long**)
- 10 **Microphone**

Remarque

Pour modifier la **langue d'affichage**, procéder comme décrit à la p. 48.

Aperçu de la base Gigaset E310A

Vous pouvez utiliser les touches de la base pour commander le répondeur intégré (Gigaset E310A uniquement), rechercher des combinés (« Paging » → p. 46) et inscrire les combinés sur la base → p. 45.

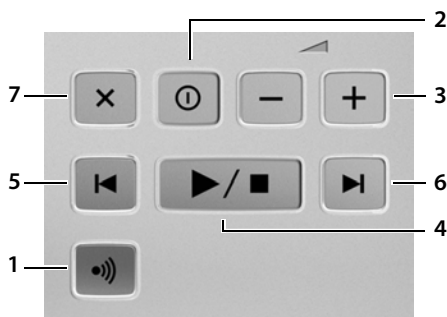

1 Touche de déclaration/Paging :

Recherche d'un combiné (appui **court**, « Paging » → p. 46).
Inscription des combinés (appui **long** → p. 45).

2 Touche Marche/Arrêt :

Activation et désactivation du répondeur.

Allumée : le répondeur est activé.

Clignote : un message est en cours d'écoute ou d'enregistrement.

3 Touches Volume :

(- = moins fort ; + = plus fort)

Pendant l'écoute des messages : réglage du volume de conversation.

Pendant la sonnerie : réglage du volume de la sonnerie.

4 Touche Ecoute/Pause :

Ecouter les nouveaux messages du répondeur (appui **court**), écouter tous les messages (appui **long**), interrompre l'écoute.

Clignote : il y a au moins un nouveau message.

Clignote très rapidement : la mémoire est pleine.

Pendant l'écoute des messages :

5 Aller au début du message actuel (appuyer 1 x) ou revenir au message précédent (appuyer 2 x).

6 Passer au message suivant.

7 Supprimer le message en cours.

Remarque

Si le répondeur est utilisé depuis un combiné ou s'il enregistre un message, il ne peut pas être simultanément utilisé à partir de la base.

Aperçu de la base Gigaset E310

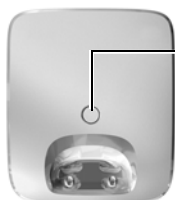

Touche d'inscription/Paging

Appui **court** : recherche de combinés (« Paging », → p. 46).

Appui **long** : inscription des combinés et appareils DECT, → p. 45.

Icônes et touches

Icônes à l'écran

L'affichage dépend des paramètres et de l'état de fonctionnement du téléphone.

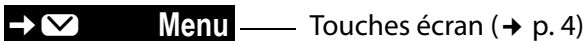
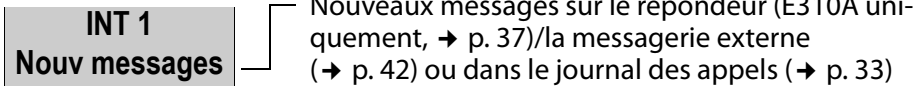
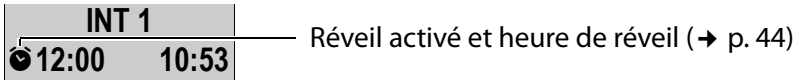
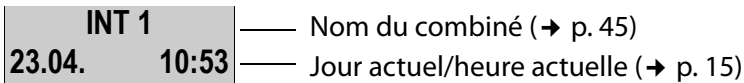
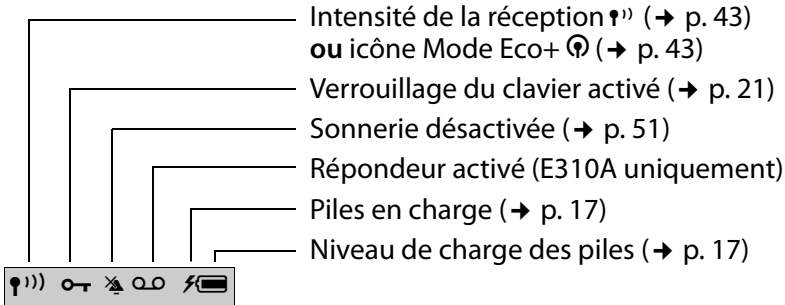

Autres symboles à l'écran :

Appel (→ p. 28) Réveil (→ p. 44)



Écran lors d'un appel externe :

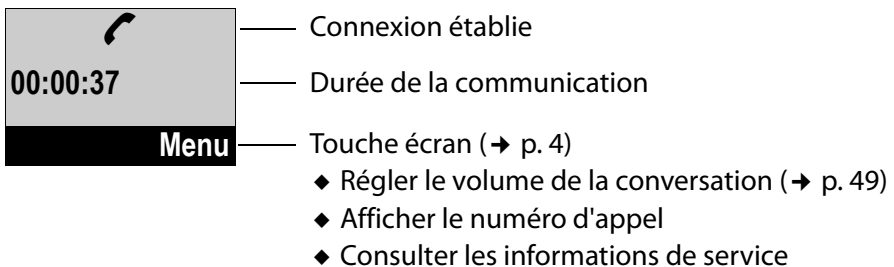

Icônes du menu principal

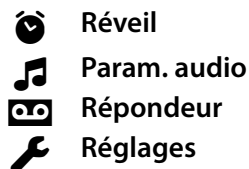
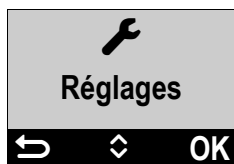

Informations sur la navigation par menu et l'aperçu du menu : p. 19, p. 24.





Touches écran

Les fonctions des touches écran varient selon la situation. **Exemple :**

- ① Fonction actuelle des touches écran
- ② Touches écran



Exemples :

-  Ouvrir le menu principal/un menu variable.
-  Confirmer la sélection ou enregistrer l'entrée.
-  Afficher le journal des appels (→ p. 33), la messagerie externe (→ p. 42) ou la liste des répondeurs (E310A uniquement, → p. 37).
-  Touche Effacer : effacer caractère par caractère de la droite vers la gauche.
-  Revenir au niveau de menu précédent ou annuler une opération.





Touche de navigation

Dans ce mode d'emploi, le côté de la touche de navigation sur lequel vous devez appuyer pour exécuter une commande est repéré en noir (en haut, en bas, à droite, à gauche). Exemple :  signifie « appuyer à droite sur la touche de navigation ».



La touche de navigation remplit différentes fonctions :

En mode veille du combiné

-  Ouvrir le menu principal.
-  Ouvrir le répertoire.
-  Ouvrir la liste de combinés.
-  Ouvrir le menu de réglage du volume de conversation du combiné.





Dans les menus et les listes

-  Faire défiler vers le haut ou le bas ligne par ligne.

Dans les champs de saisie

-  /  Grâce à la touche de navigation, déplacer le curseur vers la gauche  ou la droite .

Pendant une communication

-  Désactiver le microphone.
-  Ouvrir le répertoire.
-  Activer le double appel interne.
-  Modifier le volume d'écoute (écouteur ou Mains-Libres).

Sommaire

Aperçu combiné	1
Aperçu de la base Gigaset E310A	2
Aperçu de la base Gigaset E310	2
Icônes et touches	3
Icônes à l'écran	3
Icônes du menu principal	4
Touches écran	4
Touche de navigation	5
Consignes de sécurité	9
Premières étapes	10
Vérification du contenu de l'emballage	10
Installation de la base et du chargeur (s'ils sont fournis)	10
Raccordement de la base	11
Raccordement du chargeur (s'il est fourni)	11
Mise en service du combiné	12
Modification de la langue d'affichage	14
Réglage de la date et de l'heure	15
Que souhaitez-vous faire ensuite ?	18
Utilisation du téléphone	19
Navigation par menu	19
Touches du clavier	20
Correction d'erreurs de saisie	20
Activation/désactivation du combiné	20
Activation/désactivation du verrouillage du clavier	21
Présentation des instructions dans le mode d'emploi	22
Présentation du menu	24
Utilisation du téléphone	27
Appel externe/fin de la communication	27
Prise d'appel	27
Transmission du numéro	27
Remarques concernant la présentation du numéro de l'appelant (CLIP)	28
Mains-Libres	29
Mode secret	29

Utilisation du répertoire et des autres listes	30
Répertoire	30
Liste des numéros bis	32
Journal du répondeur (Gigaset E310A uniquement)	32
Journal de la messagerie externe	32
Journal des appels	33
Appel de listes	34
Sélection automatique de l'opérateur (présélection)	34
Utilisation du répondeur	36
Activation/désactivation du répondeur	36
Enregistrement de l'annonce personnalisée	36
Écoute de messages	37
Interception d'un appel arrivant sur le répondeur	39
Activation/désactivation de l'écoute en tiers	39
Réglages du répondeur	40
Utilisation à distance (interrogation à distance)	41
Utilisation de la messagerie externe	42
Réception des nouveaux messages de la messagerie externe ...	42
Écoute de messages	42
ECO DECT	43
Utilisation du combiné comme réveil	44
Utilisation de plusieurs combinés	45
Inscription des combinés	45
Retrait de combinés	45
Recherche d'un combiné (« Paging »)	46
Participation à une communication externe (conférence)	46
Appel interne	46

Sommaire

Réglages du combiné	48
Modification de la langue de l'écran	48
Paramétrage des grands caractères	48
Modification du contraste de l'écran	48
Eclairage de l'écran	48
Décroché automatique	49
Modification du volume de l'écouteur ou du volume du mode Mains-Libres	49
Réglage du son de l'écouteur	50
Réglage des sonneries	50
Bip d'information/d'avertissement	51
Rétablissement des réglages par défaut du combiné	52
Réglages de la base	52
Modification des sonneries de la base Gigaset E310A	52
Utilisation d'un répéteur	53
Protection contre les accès non autorisés	53
Rétablissement des réglages par défaut de la base	54
Fonctionnement de la base avec un autocommutateur privé (IP)	55
Assistance Service Clients	56
Questions-réponses	57
Homologation	59
Certificat de garantie pour la Suisse	59
Environnement	60
Annexe	61
Entretien	61
Contact avec les liquides	61
Caractéristiques techniques	62
Saisie et édition d'un nom	64
Accessoires	65
Montage mural de la base E310	66
Montage mural du chargeur	66
Index	67

Consignes de sécurité

Attention

Bien lire les consignes de sécurité et le mode d'emploi avant d'utiliser l'appareil. Informer les enfants sur les recommandations qui y figurent et les mettre en garde contre les risques liés à l'utilisation du téléphone.



Utiliser exclusivement le bloc secteur fourni, comme indiqué sous la base.



N'insérer que les piles rechargeables recommandées (→ p. 62), en d'autres termes, ne jamais utiliser des piles non rechargeables ou d'autres types de batteries, qui peuvent représenter un risque pour la santé ou occasionner des blessures.



Le combiné peut perturber le fonctionnement de certains équipements médicaux. Tenir compte à cet égard des conditions techniques environnantes, par ex. cabinet médical.

Si vous utilisez des appareils médicaux (par ex. un stimulateur cardiaque), veuillez vous renseigner auprès du fabricant de l'appareil. On vous indiquera dans quelle mesure les appareils correspondants sont sensibles aux énergies externes à haute fréquence. Vous trouverez les caractéristiques techniques de ce produit Gigaset dans le chapitre « Annexe ».



Ne pas porter le combiné à l'oreille lorsqu'il sonne ou lorsque la fonction Mains-Libres est activée, ceci pouvant entraîner des troubles auditifs durables et importants.

En conversation, il est possible de régler le combiné sur un volume très élevé.

Ce réglage peut nuire à la santé des personnes aux capacités auditives normales ; il est uniquement destiné aux personnes malentendantes (→ p. 49).

Votre Gigaset est compatible avec la plupart des appareils auditifs numériques commercialisés. Toutefois, une utilisation optimale avec tous les appareils auditifs n'est pas garantie.

Le combiné peut provoquer des bruits parasites dans les appareils auditifs analogiques. En cas de problèmes, contactez un audioprothésiste.



N'utilisez pas la base ni le chargeur dans une salle de bain ou de douche. La base et le chargeur ne sont pas étanches aux projections d'eau.



Ne pas utiliser le téléphone dans un environnement présentant un risque d'explosion (par exemple, ateliers de peinture).



Lorsque vous confiez votre Gigaset à un tiers, toujours joindre le mode d'emploi.



Débrancher les bases défectueuses ou les faire réparer par le service compétent. Elles peuvent perturber le fonctionnement d'autres appareils électriques.

Remarques

- ◆ Toutes les fonctions décrites dans ce mode d'emploi ne sont pas nécessairement disponibles dans tous les pays.
- ◆ L'appareil est inutilisable pendant une panne de courant. Il ne permet **pas non plus d'émettre un appel d'urgence** dans ce cas.

Premières étapes

Vérification du contenu de l'emballage

- ◆ une base Gigaset E310/E310A,
- ◆ un bloc-secteur,
- ◆ un combiné Gigaset,
- ◆ deux piles,
- ◆ un couvercle de piles,
- ◆ un cordon téléphonique,
- ◆ un mode d'emploi.

Si vous avez acheté une **version avec plusieurs combinés**, deux batteries pour chaque combiné supplémentaire, un couvercle de batterie et un chargeur avec une alimentation sont fournis dans l'emballage.

Installation de la base et du chargeur (s'ils sont fournis)

La base et le chargeur sont prévus pour fonctionner dans des locaux fermés et secs, dans une plage de températures comprise entre +5 °C et +45 °C.

- ▶ Installer la base à un endroit central de l'appartement ou de la maison, sur une surface plane et antidérapante ou monter la base (Gigaset E310 uniquement) et le chargeur sur le mur (→ p. 66).

Remarque

Tenir compte de la portée de la base. Celle-ci va jusqu'à 300 m en l'absence d'obstacle, et jusqu'à 50 m à l'intérieur d'un bâtiment. La portée diminue lorsque le Mode Eco est activé (→ p. 43).

Les pieds de l'appareil ne laissent en principe pas de trace sur les surfaces. En raison de la diversité des peintures et vernis utilisés sur les meubles, il est cependant impossible d'exclure des traces sur la zone de contact.

A noter :

- ◆ Ne jamais exposer le téléphone à des sources de chaleur, à la lumière directe du soleil ni à d'autres appareils électriques.
- ◆ Protéger votre Gigaset contre l'humidité, la poussière, les vapeurs et liquides corrosifs.

Raccordement de la base

- ▶ **D'abord**, brancher la fiche du téléphone **1**.
- ▶ **Ensuite**, raccorder le bloc secteur **2** et insérer les cordons dans les rainures prévues à cet effet.

Gigaset E310

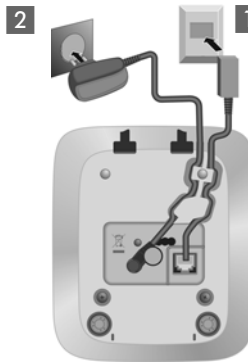

Gigaset E310A

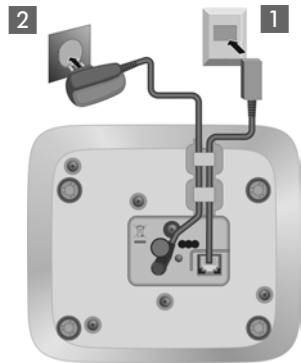

A noter :

- ◆ Le bloc secteur doit **toujours être branché** sur une prise. Le téléphone ne peut fonctionner sans alimentation électrique.
- ◆ Utiliser uniquement le bloc secteur et le cordon téléphonique fournis. Le brochage du cordon téléphonique peut être différent.
- ◆ Après le raccordement ou la réinitialisation de la base, le répondeur est prêt à l'emploi **après env. 15 secondes**.

Raccordement du chargeur (s'il est fourni)

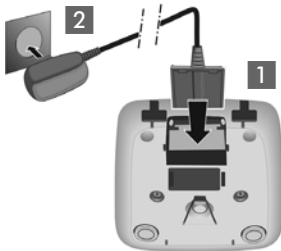

- ▶ Raccorder les languettes de l'alimentation **1**.
- ▶ Brancher l'alimentation à la prise électrique **2**.

Si vous devez à nouveau retirer le connecteur du chargeur, appuyez sur le bouton de déverrouillage **3** et retirez le connecteur **4**.

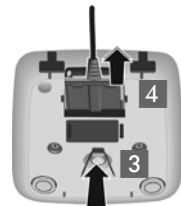

Mise en service du combiné

L'écran est protégé par un film.
Le retirer.

Insertion des piles et fermeture du couvercle des batteries

Attention

Utiliser uniquement les batteries rechargeables recommandées par Gigaset Communications GmbH (→ p. 62), ne jamais utiliser des piles normales (non rechargeables), qui peuvent endommager le combiné, représenter un risque pour la santé ou occasionner des blessures. Par exemple, l'enveloppe des piles ou de la batterie peut se désagréger ou les batteries peuvent exploser. En outre, l'appareil pourrait être endommagé ou présenter des dysfonctionnements.

- ▶ Placer les piles en respectant la polarité.
La polarité est indiquée sur ou dans le compartiment de batterie.



- ▶ Pousser le couvercle de la batterie sur le boîtier jusqu'à ce qu'il s'enclenche.

Pour ouvrir de nouveau le couvercle des batteries pour changer les batteries par exemple, appuyer sur la partie striée, au niveau de la partie supérieure du couvercle et la faire glisser vers le bas.



Premier cycle de charge et décharge des piles

Un affichage correct du niveau de charge n'est possible qu'après un premier cycle complet de charge puis de décharge de la batterie.

- ▶ Laisser le combiné sur la base pendant **7,5 heures**.

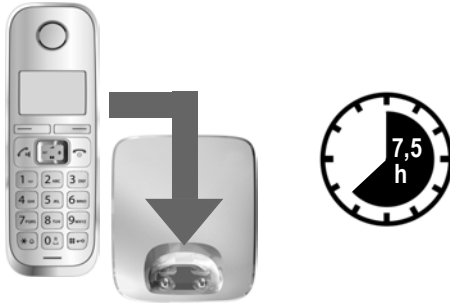

Remarque

Le combiné doit uniquement être posé sur la base Gigaset E310/ E310A ou sur le chargeur correspondant.

- ▶ Enlever ensuite le combiné de la base et le remettre lorsque les piles sont **complètement déchargées**.

Remarques

- ◆ Par défaut, le combiné est déjà inscrit sur la base. Si vous avez acheté une **version avec plusieurs combinés**, tous les combinés sont déjà inscrits sur la base. Il est donc inutile de les inscrire.
Si toutefois un combiné n'était pas inscrit sur la base (le message **Inscrire comb.** ou **Poser sur base** clignote), inscrire le combiné manuellement (→ p. 45).
- ◆ Une fois le premier cycle de charge **et** de décharge effectué, vous pouvez reposer le combiné sur le chargeur après chaque communication.
- ◆ Vous devez toujours répéter la procédure de charge et de décharge après le retrait et la réinsertion des piles du combiné.
- ◆ Les piles peuvent chauffer pendant la charge. Ce phénomène n'est pas dangereux.
- ◆ Pour des raisons techniques, la capacité de charge des piles diminue au bout d'un certain temps.



Modification de la langue d'affichage

Vous pouvez modifier la langue d'affichage si une langue inconnue est actuellement paramétrée.



- ▶ Appuyer sur la touche écran droite.



- ▶ Appuyer successivement et **lentement** sur les touches   .

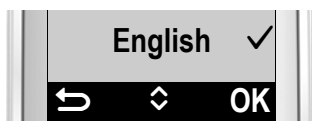

L'écran de réglage de la langue s'affiche. La langue paramétrée (par ex. l'anglais) est sélectionnée.

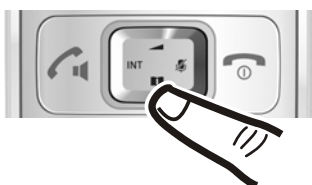

- ▶ Appuyer sur la partie inférieure de la touche de navigation ...

... jusqu'à ce que la langue souhaitée s'affiche à l'écran, par ex. le français.



- ▶ Appuyer sur la touche écran sous **OK** pour sélectionner la langue.



La langue sélectionnée est indiquée par ✓.



- ▶ Maintenir **enfoncee** la touche Raccrocher  pour revenir au mode veille.

Réglage de la date et de l'heure

Vous devez régler la date et l'heure pour que l'horodatage des appels entrants soit correct et pour pouvoir utiliser la fonction réveil.

Remarque

Selon les opérateurs, le réglage de la date et de l'heure est automatique.



- ▶ Appuyer sur la touche écran sous **Menu** pour ouvrir le menu principal.

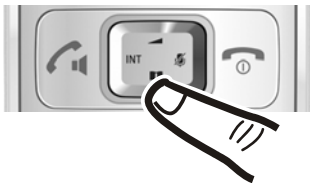

- ▶ Appuyer sur la partie inférieure de la touche de navigation...



... jusqu'à ce que l'entrée **⚙ Réglages** s'affiche à l'écran.

- ▶ Appuyer sur la touche écran située sous **OK**.

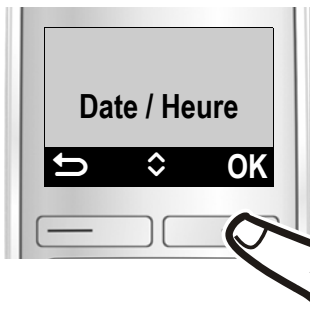

L'entrée **Date / Heure** s'affiche à l'écran.

- ▶ Appuyer sur la touche écran située sous **OK**.

Premières étapes



- ▶ Le champ de saisie s'ouvre. La ligne active est signalée par [...]. Saisir le jour, le mois et l'année (6 chiffres) sur le clavier, par ex.  pour le 1er avril 2011.

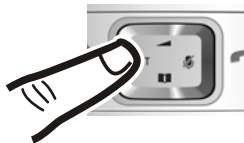

Pour corriger : appuyer sur le côté gauche ou droit de la touche de navigation pour changer la position de saisie.

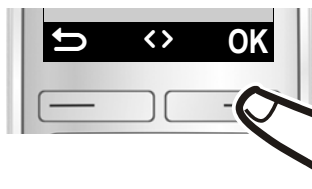
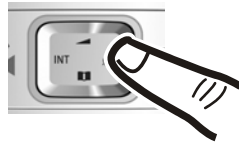

- ▶ Appuyer sur la touche écran sous **OK** pour valider la sélection.

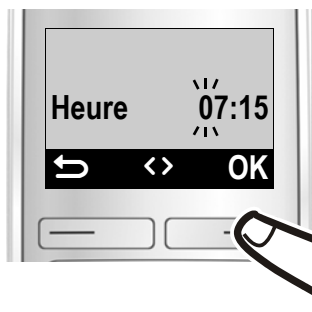

- ▶ Saisir les heures et les minutes (4 chiffres) sur le clavier, p. ex.  pour 7 h 15. Le cas échéant, passer d'un champ à l'autre avec la touche de navigation.
- ▶ Appuyer sur la touche écran sous **OK** pour valider la sélection.



Sauvegardé s'affiche à l'écran. Une tonalité de validation se fait entendre.



- ▶ Maintenir **enfoncée** la touche Raccrocher  pour revenir au mode veille.

Remarque

Si la date et l'heure sont envoyées à votre téléphone pendant la présentation du numéro de l'appelant (par ex. par votre opérateur, un routeur ou des autocommutateurs privés), vous pouvez définir si ces informations doivent être copiées :

- ▶ Appuyer sur la combinaison de touches suivante :



L'écran suivant s'affiche et le paramètre actuel clignote :

973 SET : [0]

- ▶ Appuyer sur l'une des touches suivantes pour définir à quelle fréquence les informations doivent être copiées :



jamais

ou [1]

une seule fois si la date et l'heure ne sont pas réglées sur votre téléphone

ou [2]

toujours

Votre choix s'affiche (par ex. **2** pour « toujours ») :

973 SET : [2]

- ▶ Appuyer sur la touche écran **OK**.

Ecran en mode veille

Lorsque le téléphone est inscrit et que l'heure est réglée, l'affichage en mode veille est le suivant (exemple).

Affichages

- ◆ Liaison radio entre la base et le combiné :

- bonne à faible : [signal fort] [signal fort] [signal fort] [signal fort]
- aucune réception : [signal faible]

- ◆ Activation du répondeur :

- [icône] Votre répondeur est paramétré avec une annonce standard.

- ◆ Niveau de charge de la batterie :

- [icône] plus de 66 % de charge
- [icône] entre 34 % et 66 % de charge
- [icône] entre 11 % et 33 % de charge
- [icône] moins de 11 % de charge
- [icône] clignote : batterie presque vide (moins de 10 minutes d'autonomie en communication)
- [icône] [icône] [icône] [icône] charge en cours

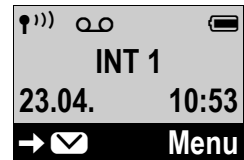

Que souhaitez-vous faire ensuite ?

Si le **Mode Eco+** (→ p. 43) est activé, l'icône  s'affiche en haut à gauche de l'écran.

Votre téléphone est maintenant prêt à fonctionner.

Si vous avez des doutes quant à l'utilisation de votre téléphone, reportez-vous à la rubrique de dépannage (« Questions-réponses », → p. 57) ou prenez contact avec l'assistance clients (→ p. 56).

Que souhaitez-vous faire ensuite ?

Une fois votre Gigaset installé, vous pouvez téléphoner immédiatement ou le personnaliser. Utilisez le tableau ci-dessous pour trouver rapidement les fonctions que vous cherchez.

Utilisation du téléphone	▶ p. 19
Modification des mélodies et réglage du volume de la sonnerie du téléphone	▶ p. 50
Modification des mélodies et réglage du volume de la sonnerie de la base (E310A uniquement)	▶ p. 52
Réglage du volume de conversation du combiné	▶ p. 49
Réglage du son de l'écouteur	▶ p. 50
Activer Mode Eco / Mode Eco+	▶ p. 43
Transfert des entrées du répertoire vers un nouveau combiné	▶ p. 31
Inscription d'autres combinés	▶ p. 45
Enregistrement d'un message sur le répondeur (E310A uniquement)	▶ p. 36
Paramétrage des grands caractères	▶ p. 48
Enregistrement des numéros dans le répertoire	▶ p. 30

Utilisation du téléphone

Navigation par menu

Les fonctions du téléphone sont proposées dans un menu composé de plusieurs niveaux (présentation du menu → p. 24).

Menu principal (premier niveau)

- ▶ Lorsque le combiné est en mode veille, appuyer sur la touche écran **Menu** du combiné pour ouvrir le menu principal.

Les fonctions du menu principal sont affichées avec leur icône et leur description.

Sélectionner une fonction :

- ▶ Appuyer sur la touche de navigation  pour passer d'une fonction à l'autre. La fonction pouvant être sélectionnée s'affiche à l'écran.
- ▶ Appuyer sur la touche écran **OK** pour sélectionner la fonction qui s'affiche. Le sous-menu correspondant s'ouvre et la première entrée s'affiche.

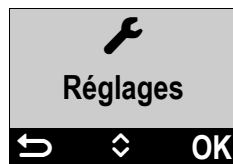

Si vous appuyez sur la touche écran  sur le côté gauche de la touche de navigation  ou **brèvement** sur la touche Raccrocher , l'écran repasse en veille.

Sous-menus

Les fonctions du sous-menu sont affichées avec leur description.

Sélectionner une fonction :

- ▶ Appuyer sur la touche de navigation  pour passer d'une fonction à l'autre. La fonction pouvant être sélectionnée s'affiche à l'écran.
- ▶ Appuyer sur la touche écran **OK** pour sélectionner la fonction qui s'affiche. Le sous-menu correspondant s'ouvre et la première entrée s'affiche.

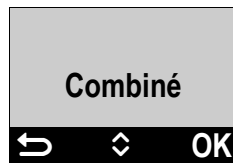

Si vous appuyez sur la touche écran  sur le côté gauche de la touche de navigation  ou **brèvement** sur la touche Raccrocher , vous retournez au niveau de menu précédent.

Les réglages qui n'ont pas été confirmés en appuyant sur la touche écran **OK** sont effacés.

Utilisation du téléphone



Retour au mode veille

Depuis n'importe quel niveau du menu :

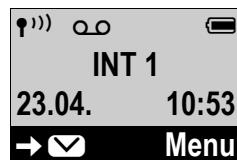
- ▶ Maintenir la touche Raccrocher  **enfoncée ou**
- ▶ n'appuyer sur aucune touche : au bout de 2 minutes, l'écran revient **automatiquement** en mode veille.



Touches du clavier

 /  /  etc.

Appuyer sur la touche représentée sur le combiné.



Saisir des chiffres ou des lettres.

Correction d'erreurs de saisie

Vous pouvez corriger les erreurs dans les champs de saisie en vous positionnant sur l'entrée incorrecte avec la touche de navigation.

Vous pouvez alors :

- ◆ effacer le caractère situé à gauche du curseur avec la touche ,
- ◆ insérer un caractère à l'emplacement du curseur,
- ◆ remplacer le caractère sélectionné (clignotant), par ex. lors de la saisie de l'heure et de la date.

Activation/désactivation du combiné



En mode veille, maintenir la touche Raccrocher **enfoncée** (tonalité de validation).

Lorsque vous placez un combiné éteint sur la base ou sur le chargeur, il est automatiquement mis en marche au bout de quelques instants (env. 30 secondes).

Activation/désactivation du verrouillage du clavier

Le verrouillage du clavier empêche l'utilisation involontaire du téléphone.



En mode veille, maintenir la touche dièse **enfoncée** (tonalité de validation). Le verrouillage du clavier est activé ou désactivé. S'il est activé, l'écran affiche l'icône .

Lorsque le clavier est verrouillé, un message correspondant apparaît lorsque vous appuyez sur les touches.

Il se désactive automatiquement lors de la réception d'un appel, après quoi il est réactivé.

Présentation des instructions dans le mode d'emploi

Une procédure est affichée comme suit :

Menu ▶  **Réglages** ▶ **OK** ▶  **Combiné** ▶ **OK**
▶  **Décr. auto** ▶ **OK** (✓ = activé)

Cela signifie que vous devez procéder comme suit :

Remarque

Pour sélectionner la dernière entrée d'un menu comptant beaucoup d'entrées, il est conseillé de faire défiler vers le haut.

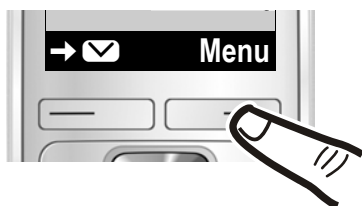

Menu :

Appuyer sur la touche écran sous **Menu** pour ouvrir le menu principal.

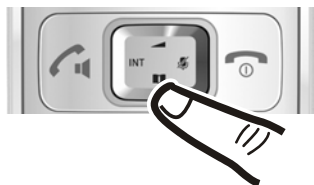

▶  :

Appuyer sur la partie supérieure ou inférieure de la touche de navigation, jusqu'à...

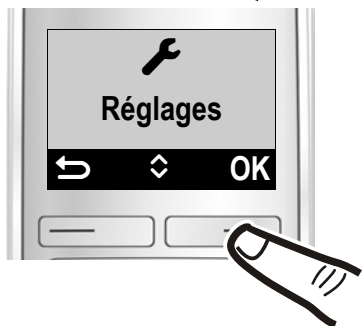

Réglages :

... ce que l'entrée **Réglages** s'affiche à l'écran.

▶ **OK** :

Appuyer sur la touche écran sous **OK** pour ouvrir le sous-menu.

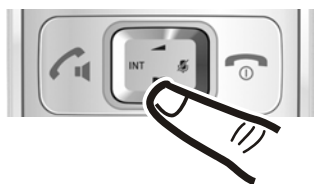

▶  :

Appuyer sur la partie supérieure ou inférieure de la touche de navigation, jusqu'à...



Combiné :

... ce que l'entrée **Combiné** s'affiche à l'écran.

▶ **OK** :

Appuyer sur la touche écran sous **OK** pour ouvrir le sous-menu.

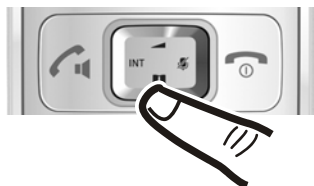

▶ :

Appuyer sur la partie supérieure ou inférieure de la touche de navigation, jusqu'à...

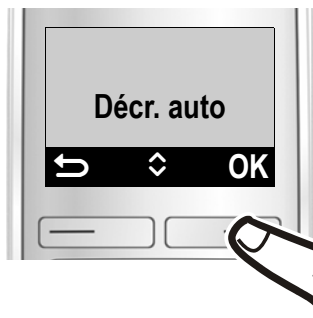

Décr. auto :

... ce que l'entrée **Décr. auto** s'affiche à l'écran.

▶ **OK** :

Appuyer sur la touche écran sous **OK** pour activer ou désactiver la fonction (✓ = activé).

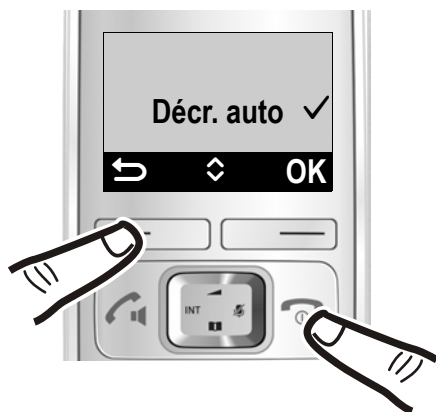





La modification est immédiate. Il est inutile de la valider.

Appuyer sur la touche écran sous  pour revenir au niveau précédent du menu.

ou maintenir **enfoncee** la touche Raccrocher  pour revenir au mode veille.

Présentation du menu

Si vous appuyez sur la touche écran **Menu** en mode veille, une liste des entrées du menu apparaît. Vous pouvez parcourir la liste avec la touche  :

-  Réveil
-  Param. audio
-  Répondeur
-  Réglages

Les entrées du menu sont parfois subdivisées. Les numéros de page renvoient à leur description dans le mode d'emploi.

Réveil

Activation	→ p. 44
Heure réveil	→ p. 44

Param. audio

Vol. combiné	Ecouteur	→ p. 49
	Haut-parleur	→ p. 49
Son du combiné	Bas	→ p. 50
	Haut	→ p. 50
Vol. sonnerie		→ p. 50
Mélodie sonner.	Appels ext.	→ p. 50
	Appels int.	→ p. 50
	Réveil	→ p. 50
Tonal. aver.		→ p. 51
Alarme batt.		→ p. 51

Répondeur

Ecout. message	Mess. ext. **	→ p. 42
	Répondeur **	→ p. 37
Activation *	→ p. 36	
Filtrage appel *	Combiné	→ p. 39
	Base	→ p. 39
Annonces *	Enreg. annonce	→ p. 36
	Ecoute annonce	→ p. 37
	Effac. annonce	→ p. 37
Long. message *	Max.	→ p. 40
	1 minute	→ p. 40
	2 minutes	→ p. 40
	3 minutes	→ p. 40
Prise d'appel *	Immédiate	→ p. 40
	après 10 s	→ p. 40
	après 18 s	→ p. 40
	après 30 s	→ p. 40
	automatique	→ p. 40
Messagerie rés.	→ p. 42	
Config. Tche 1 *	Répondeur	→ p. 37
	Mess. ext.	→ p. 43

* uniquement pour les bases **dotées** d'un répondeur

** uniquement pour les bases **dotées** d'un répondeur **et** si le numéro de la messagerie externe est enregistré

Présentation du menu

Réglages

Date / Heure	→ p. 15			
Combiné	Langue	→ p. 48		
	Grd caract.	→ p. 48		
	Contraste	→ p. 48		
	Éclairage	En charge	→ p. 48	
		Hors base	→ p. 48	
	Décr. auto	→ p. 49		
	Inscrire comb.	→ p. 45		
	Retrait comb.	→ p. 45		
Réinit. combiné	→ p. 52			
Base	Param. audio (E310A uniquement)	Vol. sonnerie	→ p. 52	
		Mélodie sonner.	→ p. 52	
	Type liste app.	App. manq.	→ p. 33	
		Ts appels	→ p. 33	
	Code PIN	→ p. 53		
	Réinit. base	→ p. 54		
	Fonct. supp.	Répéteur	→ p. 53	
		Mode Eco+	→ p. 43	
		Mode Eco	→ p. 43	
	Intrus. INT	→ p. 46		
Présélection	N° présélect.	→ p. 35		
	Avec présélect	→ p. 35		
	Sans présélect	→ p. 35		

Utilisation du téléphone

Si l'écran n'est pas éclairé, il suffit d'appuyer sur n'importe quelle touche pour l'allumer et exécuter la fonction de la touche en question.



Appel externe/fin de la communication

Les appels externes sont les appels à destination du réseau public.

Saisir le numéro  et appuyer sur la touche Décrocher . Le numéro est composé.

Il est aussi possible de maintenir **d'abord** la touche Décrocher  **enfoncée** [tonalité libre] puis de saisir le numéro.

Pour insérer une pause interchiffre, maintenir la touche Dièse  **enfoncée**.

En conversation, afficher le menu de réglage du volume de l'écouteur avec la touche  puis régler le volume avec la touche .

Fin de la communication/Annuler la numérotation :

Appuyer sur la touche Raccrocher  **ou** remettre le combiné sur la base ou le chargeur.

Prise d'appel

Un appel entrant est signalé de trois manières sur le combiné : la sonnerie, une indication à l'écran et le clignotement de la touche Décrocher/Mains-Libres .

Appuyer sur la touche Décrocher/Mains-Libres  pour accepter l'appel entrant.

Si le combiné se trouve sur la base et que la fonction **Décr. auto** est activée (→ p. 49), il suffit de retirer le combiné de la base pour accepter l'appel.

Si la sonnerie est gênante, appuyer sur

Menu ▶ **Silence** ▶ **OK**

Vous pouvez prendre l'appel tant qu'il est affiché à l'écran.

Transmission du numéro

Lors d'un appel, le numéro de l'appelant s'affiche à l'écran aux conditions suivantes :

- ◆ L'opérateur prend en charge les services CLIP, CLI.
 - CLI (Calling Line Identification) : le numéro de l'appelant est transmis.
 - CLIP (Calling Line Identification Presentation) : le numéro de l'appelant est affiché.
- ◆ Le service de présentation du numéro (CLIP) de l'appelant a été souscrit auprès de l'opérateur.
- ◆ L'appelant a demandé à son opérateur d'activer la transmission de son numéro (CLI).

Utilisation du téléphone

Affichage de l'appel

Lors d'un appel entrant, le numéro s'affiche à l'écran.

Si le numéro de l'appelant est enregistré dans votre répertoire, l'affichage du numéro est remplacé par l'entrée correspondante du répertoire.



L'affichage du numéro est remplacé par :

- ◆ **Appel externe**, si aucun numéro n'est transmis.
- ◆ **Appel masqué**, si l'appelant a désactivé la présentation du numéro.
- ◆ **Inconnu**, si l'appelant n'a pas demandé l'activation de cette fonction.

Remarques concernant la présentation du numéro de l'appelant (CLIP)

Lorsque vous achetez votre téléphone, il est configuré pour que le numéro de l'appelant s'affiche à l'écran. Aucune configuration supplémentaire du Gigaset n'est nécessaire de votre part.

Néanmoins, si le numéro ne s'affiche pas, cela peut être dû aux raisons suivantes :

- ◆ Vous n'avez pas souscrit au service CLIP auprès de votre opérateur ou
- ◆ Votre téléphone est raccordé à un autocommutateur/un routeur à autocommutateur intégré (passerelle) qui ne transmet pas toutes les informations.

Votre téléphone est-il raccordé à un autocommutateur/une passerelle ?

Pour le savoir, vérifiez si un appareil se trouve entre le téléphone et le raccord intérieur du téléphone, par ex. un autocommutateur ou une passerelle. Vous pouvez également procéder à une réinitialisation :

- ▶ Débrancher brièvement l'autocommutateur, puis le rebrancher. Attendre ensuite que l'appareil redémarre.

Si le numéro de l'appelant ne s'affiche toujours pas :

- ▶ Vérifier les paramètres de présentation du numéro de l'appelant (CLIP) du téléphone et activer cette fonction le cas échéant. Rechercher le terme CLIP (ou un autre terme tel que Présentation du numéro, Transmission du numéro, Affichage de l'appelant, etc.) dans le mode d'emploi de l'appareil. Le cas échéant, consulter le fabricant de l'appareil.

Si vous n'arrivez toujours pas à résoudre le problème de cette façon, cela signifie peut-être que l'opérateur de ce numéro d'appel ne prend pas en charge la fonction CLIP.

L'appelant a-t-il activé la fonction de présentation du numéro auprès de son opérateur ?

- ▶ Vérifier si l'opérateur prend en charge la présentation du numéro de l'appelant (CLIP) et si cette fonction est activée. Le cas échéant, consulter l'opérateur.

Pour obtenir des informations complémentaires à ce sujet, consultez la page d'accueil Gigaset : www.gigaset.com/service

Mains-Libres

Lorsque vous êtes en mode Mains-Libres, activez le haut-parleur dès que vous entendez votre correspondant et éloignez le combiné de votre oreille. Vous avez alors les deux mains libres et d'autres personnes peuvent entendre la conversation.

Remarque

Si vous souhaitez faire écouter la conversation à quelqu'un, vous devez en informer votre correspondant.

Activation/désactivation du mode Mains-Libres

Passage du mode Ecouteur au mode Mains-Libres

-  Appuyer sur la touche Mains-Libres.

Pendant une communication et lorsque vous écoutez les messages du répondeur (Gigaset E310A uniquement), vous pouvez activer ou désactiver le mode Mains-Libres.

Pour placer le combiné sur le chargeur sans interrompre la communication en mode Mains-Libres :

- ▶ Maintenir la touche Mains-Libres  enfoncée pendant 2 secondes lors du placement sur la base. Autrement, la conversation est interrompue.

Pour savoir comment régler le volume d'écoute, → p. 49.

Mode secret

Vous pouvez désactiver le microphone de votre combiné pendant une communication.

Pendant la communication, appuyer sur le côté **droit** de la touche de navigation  pour activer ou désactiver la fonction.

Utilisation du répertoire et des autres listes

Types de listes disponibles : répertoire, liste des numéros bis, journal du répondeur, journal de la messagerie externe et journal des appels.

Vous pouvez enregistrer 120 entrées dans le répertoire.

Le répertoire que vous créez est propre à chaque combiné. Vous pouvez envoyer toutes les entrées ou uniquement certaines entrées à d'autres combinés (→ p. 31). Le transfert est également possible à partir d'anciens combinés si ceux-ci sont inscrits sur votre (nouvelle) base.

Répertoire



Le **répertoire** permet d'enregistrer des numéros et les noms correspondants. Le répertoire est accessible en mode veille avec la touche de navigation .

Longueur d'une entrée



Numéro : max. 32 chiffres

Nom : max. 16 caractères

Saisie de la première entrée du répertoire

-  ▶ **Nouv. entrée?** ▶ **OK**
▶  (saisir le numéro) ▶ **OK**
▶  (saisir le nom) ▶ **OK**

Enregistrement d'autres numéros dans le répertoire

-  ▶ **Menu** ▶ **Nouvel. entrée** ▶ **OK**
▶  (saisir le numéro) ▶ **OK**
▶  (saisir le nom) ▶ **OK**

Remarques

- ◆ Pour savoir comment effectuer la saisie de texte, voir le tableau des caractères (→ p. 64).
- ◆ Pour insérer une pause interchiffre, maintenir la touche Dièse  **enfoncée**.

Classement des entrées du répertoire

Les entrées du répertoire sont triées par ordre alphabétique. Les espaces et les chiffres sont prioritaires.

L'ordre de tri est le suivant :



- 1 Espace
- 2 Chiffres (0-9)
- 3 Lettres (alphabétique)
- 4 Autres caractères

Pour enregistrer une entrée qui ne sera pas classée de manière alphabétique, faire précéder le nom d'un espace ou d'un chiffre. Elle s'affiche alors au début du répertoire.

Sélection d'une entrée du répertoire

 Ouvrir le répertoire.

Vous avez le choix entre les possibilités suivantes :

- ◆ Naviguer vers l'entrée à l'aide de la touche  jusqu'à ce que le nom recherché soit sélectionné.
- ◆ Entrer le premier caractère du nom, naviguer le cas échéant vers l'entrée à l'aide de la touche .

Numérotation à partir du répertoire principal

Vous avez sélectionné une entrée.



Gestion des entrées du répertoire

Vous avez sélectionné une entrée.

Vous pouvez sélectionner les fonctions suivantes à l'aide des touches

Menu ▶

Nouvel. entrée

Enregistrer un nouveau numéro.

Afficher numéro

Afficher le numéro.

Afficher nom

Afficher le nom.

Modifier entrée

Modifier l'entrée sélectionnée.

Utiliser numéro

Modifier ou compléter un numéro enregistré. Composer le numéro ou appeler d'autres fonctions avec **Menu**.

Effacer entrée

Supprimer l'entrée sélectionnée.

Copier entrée

Copier une ou plusieurs entrées d'un combiné à un autre (→ p. 31).

Effacer liste

Supprimer **toutes** les entrées du répertoire.

Copier liste

Copier l'intégralité du répertoire vers un autre combiné.

Raccourci

Créer un raccourci en affectant une touche à l'entrée sélectionnée, voir la section suivante.

Utilisation de la touche Appel abrégé

Vous pouvez attribuer des entrées du répertoire aux touches à :

▶ (sélectionner une entrée)

▶ **Menu** ▶ **Raccourci**

▶ (appuyer sur la touche à laquelle l'entrée doit être attribuée)

Pour composer le numéro, maintenir **enfoncée** la touche correspondante.

Transfert du répertoire à un autre combiné

Vous pouvez transférer des entrées du répertoire d'autres combinés sur votre nouveau combiné. Les entrées d'anciens combinés sont également transférables.

Conditions :

- ◆ Le combiné du destinataire et celui de l'émetteur sont inscrits sur la même base.
- ◆ L'autre combiné et la base peuvent recevoir et envoyer des entrées de répertoire.

▶ (sélectionner une entrée)

▶ **Menu** ▶ **Copier entrée/**

Copier liste ▶ **OK** ▶

(sélectionner le numéro interne du combiné destinataire) ▶ **OK**

Un message s'affiche à l'écran pour confirmer le transfert. La tonalité de validation se fait entendre.

Utilisation du répertoire et des autres listes

Copie du numéro affiché dans le répertoire

Dans le répertoire, vous pouvez copier des numéros qui s'affichent dans une liste, par exemple, le journal des appels ou la liste des numéros bis.

Un numéro s'affiche.

Menu ▶  **Copie ds répert.** ▶ **OK**

▶ Compléter l'entrée (→ p. 30).

Pendant la copie du numéro à partir du journal du répondeur (Gigaset E310A uniquement), l'écoute des messages est interrompue.

Liste des numéros bis

La liste des numéros bis contient les dix derniers numéros composés. Si le numéro est enregistré dans votre répertoire, le nom associé est affiché.

Numérotation à partir de la liste des numéros bis

 Appuyer sur la touche Décrocher.

 Sélectionner une entrée.

 Appuyer sur la touche Décrocher. Le numéro est composé.

Gestion de la liste des numéros bis

 Appuyer sur la touche Décrocher.

 Sélectionner une entrée.

Menu Appuyer sur la touche écran.

Vous pouvez sélectionner les fonctions suivantes à l'aide de la touche  :

Utiliser numéro

Modifier ou compléter un numéro. Composer le numéro ou appeler d'autres fonctions avec **Menu**.

Copie ds répert.

Copier l'entrée dans le répertoire.

Effacer entrée

Supprimer l'entrée sélectionnée.

Effacer liste

Effacer **toutes** les entrées.

Journal du répondeur (Gigaset E310A uniquement)

Tous les appels enregistrés par le répondeur sont repris dans le journal du répondeur. Cette liste permet d'écouter les messages sur le répondeur (→ p. 37).

Journal de la messagerie externe

Cette liste permet d'écouter les messages sur la messagerie externe (→ p. 42).

Journal des appels

Condition : CLIP (→ p. 28)

Selon le type de liste configuré, le journal des appels contient

- ◆ tous les appels
 - les appels reçus
 - les appels non décrochés
 - les appels enregistrés par le répondeur (Gigaset E310A uniquement)
- ◆ les appels manqués
 - les appels non décrochés
 - les appels non enregistrés par le répondeur (Gigaset E310A uniquement)

Définition du type de liste du journal des appels

Menu ▶ **Réglages** ▶ **OK**

▶ **Base** ▶ **OK**

▶ **Type liste app.** ▶ **OK**

▶ **App. manq. /Ts appels**

▶ **OK** (✓ = sélectionné)

 Maintenir la touche **enfoncee** (en veille).

Les entrées du journal des appels sont conservées lorsque vous modifiez le type de liste.

Selon le type de liste configuré, tous les numéros des 25 derniers appels entrants sont enregistrés ou bien seulement ceux des appels manqués.

Ouverture du journal des appels

→ **✉** ▶ **☎** **Appels**

Le journal des appels se présente ainsi :

Appels 01+02

Nombre de nouvelles entrées + nombre d'anciennes entrées lues.

OK Appuyer sur la touche écran pour ouvrir la liste.

Le dernier appel effectué s'affiche. Les informations s'affichent en alternance à l'écran (exemple) :

12345678	Numéro ou nom de l'appelant
↑↓	
23.04. 10:53	Date/heure de l'appel

Le cas échéant, sélectionner une autre entrée à l'aide de la touche **☎**.

Vous pouvez sélectionner les fonctions suivantes à l'aide des touches

Menu ▶ **☎** :

Effacer entrée

Supprimer l'entrée en cours.

Copie ds répert.

Copier l'entrée dans le répertoire.

Date / Heure

Afficher la date et l'heure de l'appel (selon le réglage, → p. 15).

Etat

Nv appel : nouvel appel perdu.

Appel lu : entrée déjà lue.

Effacer liste

Attention ! Toutes les **anciennes** et **nouvelles** entrées sont effacées.

Sélection automatique de l'opérateur (présélection)

Lorsque vous quittez le journal des appels, toutes les entrées lues sont définies sur « ancienne entrée ».



Rappel de l'appelant depuis le journal des appels

  ▶  Appels 01+02 ▶ 

▶  (sélectionner une entrée)

▶ 

Appel de listes

Appuyer sur la touche écran   pour afficher les listes. Vous pouvez parcourir les listes disponibles avec la touche . Seuls s'affichent les listes contenant des messages et le journal de la messagerie externe.

Dès qu'une **nouvelle entrée** est insérée dans l'une des listes, une **tonalité d'avertissement** retentit. Le message **Nouv messages** s'affiche à l'écran.

Remarque

Si des appels sont enregistrés dans la messagerie externe, selon le réglage de votre combiné, vous recevez un message (en fonction de l'opérateur).

Sélection automatique de l'opérateur (présélection)

Il est possible d'enregistrer un numéro de présélection qui s'ajoute **automatiquement** lors de la composition. En cas d'appel à l'étranger, par exemple, avec des opérateurs particuliers, il est possible d'enregistrer le préfixe ici.

Dans la liste « **Avec présélect** », entrer les numéros à préfixe ou les premiers chiffres des numéros pour lesquels le numéro de présélection doit être utilisé.

Dans la liste « **Sans présélect** », entrer les exceptions de la liste « **Avec présélect** ».







Exemple :

N° présélect.	0999
Avec présélect	08
Sans présélect	081 084

Tous les numéros commençant par 08, à l'exception de 081 et de 084, sont composés avec le numéro de présélection 0999.

Numéro d'appel	Numéro sélectionné
07112345678 ▶	07112345678
08912345678 ▶	0999 08912345678
08412345678 ▶	08412345678







Enregistrement du numéro de présélection

- Menu ▶  Réglages ▶ OK
 - ▶  Base ▶ OK
 - ▶  Présélection ▶ OK
 - ▶  N° présélect. ▶ OK
 - ▶  (saisir ou modifier le numéro de présélection) ▶ OK
-  Maintenir **enfoncée** (en veille).



Enregistrement ou modification des entrées des listes de présélection

Chaque liste peut contenir 11 entrées de 4 chiffres.

Dans la liste « Avec présélect », des numéros sont éventuellement pré-réglés en fonction du pays. Toutes les communications nationales, ainsi que les appels en direction du réseau mobile sont p. ex. **automatiquement** associés au numéro de présélection que vous avez préalablement enregistré.

- Menu ▶  Réglages ▶ OK
 - ▶  Base ▶ OK
 - ▶  Présélection ▶ OK
 - ▶  Avec présélect /
- Sans présélect** ▶ OK
- ▶  (sélectionner une entrée)
 - ▶ OK ▶  (saisir ou modifier les premiers chiffres du numéro) ▶ OK
-  Maintenir **enfoncée** (en veille).

Désactivation provisoire de la présélection

-  (maintenir enfoncée) ▶ Menu
- ▶  Arrêt présél. ▶ OK
- ▶  Composer le numéro.

Désactivation permanente de la présélection

Effacer le numéro de présélection avec **<C** et appuyer sur **OK**.

Utilisation du répondeur

Vous pouvez utiliser le répondeur (intégré)

- ◆ à partir du **combiné** ou
- ◆ des **touches de la base**.

L'utilisation à partir des touches de la base est décrite à la p. 2.

Les paragraphes suivants présentent l'utilisation à partir du combiné.

Activation/désactivation du répondeur

Menu ▶  **Répondeur** ▶ **OK**

▶  **Activation** ▶ **OK**

(✓ = activé)

Le temps d'enregistrement restant est annoncé après l'activation du répondeur. L'icône  s'affiche à l'écran. La touche Marche/Arrêt s'allume sur la base.

Le répondeur utilise un message standard. Vous pouvez cependant enregistrer votre propre message.

Remarque

Le répondeur s'arrête automatiquement lorsque la mémoire est pleine. Il redémarre automatiquement dès que vous avez supprimé d'anciens messages.

Enregistrement de l'annonce personnalisée



Menu ▶  **Répondeur** ▶ **OK**

▶  **Annonces** ▶ **OK**

▶  **Enreg. annonce** ▶ **OK**

▶ **Démar. enreg.** ▶ **OK**

Vous entendez un bip court.

- ▶ Enregistrer le message maintenant (3 secondes min.). Porter le téléphone directement à l'oreille comme pour téléphoner avec le combiné et parler normalement dans le microphone. Interrompre l'enregistrement avec  ou  Reprendre l'enregistrement en appuyant sur **OK**.

OK Appuyer sur la touche écran pour terminer l'enregistrement.

L'annonce est diffusée après l'enregistrement pour vous permettre de la contrôler.

Remarques

- ◆ L'enregistrement se termine automatiquement
 - lorsque la durée d'enregistrement maximale de 170 secondes est atteinte ou
 - lorsque vous faites une pause de plus de 2 secondes.
- ◆ En cas d'annulation d'un enregistrement, l'annonce standard est de nouveau utilisée.
- ◆ Si la mémoire du répondeur est pleine, l'enregistrement est interrompu.

Ecoute de l'annonce

Menu ▶  Répondeur ▶ OK

▶  Annonces ▶ OK

▶  Ecoute annonce ▶ OK

Si vous n'avez pas enregistré votre propre annonce, l'annonce standard est diffusée.

Supprimer une annonce personnalisée

Menu ▶  Répondeur ▶ OK

▶  Annonces ▶ OK

▶  Effac. annonce ▶ OK

Après la suppression, l'annonce standard est réutilisée.

Ecoute de messages

Vous avez 3 possibilités de démarrer l'écoute des messages sur le répondeur.

- ◆ Démarrer l'écoute des messages à l'aide du menu **Répondeur** :

Menu ▶  Répondeur ▶ OK

▶  Ecout. message ▶ OK

Si vous avez entré un numéro pour la messagerie externe, vous devez également sélectionner le répondeur :

▶  Répondeur ▶ OK

- ◆ Démarrer l'écoute des messages à partir du **journal du répondeur** :

→  ▶  Rép. int:

(Voir également → p. 34)

Le journal des appels se présente ainsi :

Rép. int: 01+02

Nombre de nouveaux messages + nombres d'anciens messages écoutés.

OK Appuyer sur la touche écran pour ouvrir la liste.

- ◆ Appel rapide du répondeur :
Pour appeler le répondeur, vous n'avez pas besoin de passer par le menu, il vous suffit de maintenir la touche  enfoncée.

A la livraison, le répondeur intégré est préconfiguré. Si vous avez paramétré l'appel rapide de la messagerie externe (→ p. 42), vous pouvez modifier ce réglage.

Menu ▶  Répondeur ▶ OK

▶  Config. Tche 1 ▶ OK

▶  Répondeur ▶ OK

La configuration choisie pour l'appel rapide est valable pour tous les combinés inscrits.

Si de nouveaux messages ont été enregistrés, l'écoute commence par le premier nouveau message ou, à défaut, par le message le plus ancien. Le haut-parleur du combiné s'enclenche **automatiquement**.

Vous l'éteignez en appuyant sur la touche mains-libres .

Un message se divise en 2 parties :

- ◆ un **bloc d'informations** comprenant le numéro/la date/l'heure et
- ◆ le **contenu** (texte personnel).

Le message commence par le bloc d'informations, puis le contenu.

Utilisation du répondeur

Les informations s'affichent en alternance à l'écran (exemple) :

12345678



23.04.

10:53

Numéro ou nom de l'appelant

Date/heure de l'appel

Arrêt et contrôle de l'écoute



Les commandes liées à l'écoute des messages dépendent du moment où vous appuyez sur les touches.

Pendant l'écoute des messages :

 Arrêter l'écoute. Pour poursuivre, appuyer à nouveau sur la touche.

 ou  Pendant l'annonce du bloc d'informations : revenir au début du message précédent.

Pendant l'écoute du contenu : revenir au début du message en cours.

 ou  Aller au début du message suivant.

 Pendant l'annonce du bloc d'informations : passer le bloc d'informations.
Pendant l'écoute du contenu : aller au contenu du message suivant.

En cas de retour en arrière à partir du 1er message, l'appareil passe au dernier message ; en cas d'avance à partir du dernier message, l'appareil passe au 1er message.

Lors d'une interruption de plus d'une minute, le répondeur repasse en mode veille.

Autres fonctions pendant l'écoute des messages

Menu Appuyer sur la touche écran. La lecture est arrêtée.

Sélectionner la fonction correspondante avec  :

Numéroter

Appeler le numéro.

Suivant

Continuer l'écoute des messages.

Vol. combiné

Régler le volume de l'écouteur ou du mode mains-libres.

Copie ds répert.

Enregistrer le numéro de l'appelant dans le répertoire.

Effac. les anc.

Suppression de tous les anciens messages.

Suppression de certains messages

Pendant la lecture :

Appuyer sur la touche  ou sur la touche écran .

Interception d'un appel arrivant sur le répondeur

Même si le répondeur a déjà pris un appel ou enregistre un message, il est toujours possible d'intercepter l'appel :

Menu ▶ **Accept.** ▶ **OK**

Si le **Filtrage appel est désactivé sur le combiné** (voir la section suivante « Activation/désactivation de l'écoute en tiers ») ou si le message n'a pas encore débuté **alors que le Filtrage appel est activé**, il est encore possible d'intercepter l'appel en procédant ainsi :

- ◆ Appuyer sur la touche Décrocher .
- ◆ Retirer le combiné de la base/du chargeur (lorsque le décroché automatique est activé, → p. 49)

Remarque

Si le **Filtrage appel est activé sur le combiné** et que le message est diffusé sur le combiné, la touche Décrocher  permet uniquement d'activer ou de désactiver le mode mains-libres.

L'enregistrement est interrompu et vous pouvez parler avec l'appelant.



Si, lorsque vous prenez la communication, l'enregistrement a débuté depuis 3 s., l'appel apparaît comme nouveau message.

Activation/désactivation de l'écoute en tiers

Pendant que quelqu'un laisse un message sur votre répondeur, vous pouvez l'écouter à l'aide du haut-parleur de la base ou du combiné.

Activation/désactivation permanente de l'écoute en tiers

Menu ▶  **Répondeur** ▶ **OK**

- ▶  **Filtrage appel** ▶ **OK**
- ▶  **Combiné /Base**
- ▶ **OK** (✓ = activé)

L'écoute en tiers peut être activée simultanément sur la base et le combiné.

Désactivation du filtrage d'appel sur le combiné pour l'enregistrement en cours



Appuyer sur la touche Raccrocher. Le haut-parleur du combiné est désactivé.

Réglages du répondeur

A la livraison, le répondeur est déjà configuré. Vous pouvez personnaliser les réglages à l'aide du combiné.

Réglage du délai d'enclenchement

Vous pouvez déterminer le moment où le répondeur doit prendre un appel.

Menu ▶  **Répondeur** ▶ **OK**

▶  **Prise d'appel** ▶ **OK**

 Sélectionner **Immédiate / après 10 s / après 18 s / après 30 s / automatique** et appuyer sur **OK** (✓ = activé).

En mode **automatique**, les options pour le délai de déclenchement sont les suivantes :

- ◆ En l'absence de nouveaux messages, le répondeur intercepte l'appel après **18 secondes**.
- ◆ En présence de nouveaux messages, il accepte l'appel au bout de **10 secondes**.

Longueur de l'enregistrement

Vous pouvez définir la longueur maximale de l'enregistrement d'un message.

Il est possible de choisir entre les options : **Max.**, **1 minute**, **2 minutes** ou **3 minutes**.

Menu ▶  **Répondeur** ▶ **OK**









▶  **Long. message** ▶ **OK**

▶ Sélectionner la durée



d'enregistrement

▶ **OK** (✓ = activé)

Changement de la langue des menus et de l'annonce par défaut

Menu ▶        

▶ Entrer le chiffre correspondant à la langue souhaitée :

 = Allemand ;  = Français ;

 = Italien

▶ **OK**



Utilisation à distance (interrogation à distance)

Vous pouvez interroger le répondeur à partir de n'importe quel poste téléphonique (p. ex., à partir d'une chambre d'hôtel, d'une cabine téléphonique).

Conditions :

- ◆ Vous avez défini un code PIN système différent de 0000 (→ p. 53).
- ◆ Le téléphone utilisé pour l'interrogation à distance doit fonctionner en fréquence vocale (FV), ce qui signifie que vous entendez différentes tonalités lorsque vous appuyez sur les touches. Vous pouvez également utiliser un émetteur de code (disponible dans le commerce).

Appel du répondeur et écoute de messages

-  Composer votre propre numéro.
-  Pendant l'écoute de l'annonce : appuyer sur la touche  et saisir le code PIN système.

Le système indique la présence éventuelle de nouveaux messages. L'écoute des messages commence. Vous pouvez désormais utiliser le répondeur à l'aide du clavier.





Remarque

La communication est interrompue :













- ◆ lorsqu'un code PIN système erroné est saisi
- ◆ après l'écoute des messages

Utilisation du répondeur avec le clavier

Les touches suivantes permettent de commander le répondeur à distance :

-  **Pendant l'écoute du numéro/ de la date/de l'heure :** passer au début du message précédent.
- Pendant l'écoute du message :** passer au début du message en cours.
-  Arrêter l'écoute. Pour poursuivre, appuyer à nouveau sur la touche.
-  Passer au message suivant.
-  Effacer le message en cours.

Codes chiffrés pour la commande à distance :

		
Précédent	Arrêter/	Suivant
		
		
		Accès
		
	Effacer	

Utilisation de la messagerie externe

La messagerie externe est un répondeur situé sur le réseau téléphonique de votre opérateur. Si nécessaire, informez-vous auprès de votre opérateur.

Vous pouvez utiliser la messagerie externe après **souscription** de ce service auprès de votre opérateur.

Saisie du numéro de la messagerie externe

Pour pouvoir utiliser facilement la messagerie externe via le journal de la messagerie externe et son appel rapide, vous devez entrer le numéro dans votre téléphone.

Menu ▶  **Répondeur** ▶ **OK**
▶  **Messagerie rés.** ▶ **OK**

 Entrer le numéro de la messagerie externe, puis appuyer sur **OK**.

Réception des nouveaux messages de la messagerie externe

Lorsqu'un message arrive, vous recevez un appel de la messagerie externe. Le numéro de la messagerie externe s'affiche à l'écran si vous êtes abonné au service de présentation du numéro. Si vous prenez l'appel, vous entendez les nouveaux messages reçus. Si vous ne prenez pas l'appel, le numéro de la messagerie externe est enregistré dans le **journal des appels** (→ p. 33).

Remarque

Si vous enregistrez le numéro de la messagerie externe dans votre répertoire sous la dénomination « messagerie externe », cette dénomination s'affichera également dans le journal des appels.

Ecoute de messages

Vous avez trois possibilités pour appeler la messagerie externe.

- ◆ Appeler la messagerie externe par le menu **Répondeur** :

Menu ▶  **Répondeur** ▶ **OK**
▶  **Écout. message** ▶ **OK**
▶  **Mess. ext.** ▶ **OK**

- ◆ Appeler la messagerie externe par le journal de la messagerie externe :

  ▶  **Rep. ext.**

Le journal des appels se présente ainsi :

Rep. ext. 00+**

00 : le nombre de nouveaux messages ne peut être affiché correctement que si votre opérateur transmet cette information.

** : le nombre d'anciens messages n'est pas disponible.

OK Appuyer sur la touche écran pour appeler la messagerie externe.

- ◆ Appel rapide de la messagerie externe :

Pour appeler la messagerie externe, vous n'avez pas besoin de passer par le menu, il vous suffit de maintenir la touche  **enfoncée**.

Gigaset E310 : l'appel rapide est prédéfini pour la messagerie externe.

Gigaset E310A : l'appel rapide est prédéfini pour le répondeur intégré. Vous pouvez modifier ce réglage et définir la numérotation rapide vers la messagerie externe.

Menu ▶  **Répondeur** ▶ **OK**

▶  **Config. Tche 1** ▶ **OK**

▶  **Mess. ext.**

▶ **OK** (✓ = sélectionné)

La configuration choisie pour l'appel rapide est valable pour tous les combinés.

ECO DECT

Grâce à votre Gigaset, vous contribuez à la sauvegarde de l'environnement.

Diminution de la consommation électrique

Grâce à son alimentation basse consommation, la consommation d'énergie de votre téléphone en mode veille est < 0,4 W lorsque les batteries ne sont pas en charge.

Réduction des émissions

Les émissions sont **automatiquement** réduites :

- ◆ **Combiné** : plus la distance entre le combiné et la base est courte, plus les émissions sont faibles.
- ◆ **Base** : si un seul combiné est inscrit et se trouve sur la base, la puissance d'émission est réduite à près de zéro.

Vous pouvez également diminuer les émissions du combiné et de la base en utilisant le **Mode Eco** :

Mode Eco

Réduit toujours les émissions du combiné et de la base de 80 %, que vous téléphoniez ou non. Lorsque le **Mode Eco** est activé, la portée diminue de 50 % environ. C'est pourquoi nous vous recommandons de toujours utiliser le **Mode Eco** si vous n'avez pas besoin d'une grande portée.

Elimination des émissions

Mode Eco+

Si vous activez le **Mode Eco+**, les émissions (puissance DECT) de la base et du combiné sont supprimées en mode veille, même si vous utilisez plusieurs combinés, dans la mesure où ils prennent tous en charge le **Mode Eco+**.

Mode Eco / Mode Eco+ peuvent être activés ou désactivés indépendamment l'un de l'autre et fonctionnent aussi sur plusieurs combinés. Le combiné ne doit pas se trouver sur la base.

Activer/désactiver le Mode Eco / Mode Eco+

Menu ▶  **Réglages** ▶ **OK**

▶  **Base** ▶ **OK**



▶  **Fonct. supp.** ▶ **OK**

▶  **Mode Eco / Mode Eco+**

▶ **OK** (✓ = activé)

Utilisation du combiné comme réveil

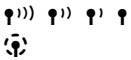
Affichage de l'état

Icône à l'écran	
	Intensité de la réception : – Bonne à faible – Aucune réception
	Mode Eco+ activé (en mode veille, l'icône d'intensité de la réception est remplacée par ce message)

Remarques

- ◆ Lorsque le **Mode Eco+** est activé, vous pouvez vérifier l'accessibilité de la base en appuyant sur la touche Décrocher . Si la base est disponible, la tonalité libre retentit.
- ◆ Avec le **Mode Eco+** activé :
 - L'établissement de la communication est décalé d'environ 2 secondes.
 - L'autonomie en veille du combiné est réduite d'environ 50 %.
- ◆ Lors de l'inscription de combinés qui ne prennent pas en charge le **Mode Eco+**, ce mode est désactivé sur la base et sur tous les combinés.
- ◆ Lorsque le **Mode Eco** est activé, la portée de la base est plus faible.
- ◆ Le **Mode Eco / Mode Eco+** et le répéteur (→ p. 53) ne peuvent pas être utilisés simultanément. En d'autres termes, lorsque vous utilisez un répéteur, vous ne pouvez pas activer le **Mode Eco** ni le **Mode Eco+**.

Utilisation du combiné comme réveil

Activation/désactivation du réveil

Condition :

l'heure doit avoir été réglée (→ p. 15).

Menu ▶  **Réveil** ▶ **OK**

▶  **Activation**

▶ **OK** (✓ = activé)

Lorsque vous activez le réveil, le menu de réglage du réveil s'ouvre automatiquement.

Régler l'heure de réveil

Menu ▶  **Réveil** ▶ **OK**

▶  **Heure réveil** ▶ **OK**

▶  (saisir l'heure du réveil) ▶ **OK**

Lorsque le réveil est enclenché, l'icône  et l'heure de réveil sont affichées à l'écran.



Lorsque le réveil sonne...

Appuyer sur une touche quelconque pour désactiver le réveil durant 24 heures.

Si aucune touche n'est enfoncée, le réveil s'arrête au bout d'une minute.

Utilisation de plusieurs combinés

Inscription des combinés

Vous pouvez inscrire jusqu'à 4 combinés sur votre base.

Inscription manuelle du combiné Gigaset sur Gigaset E310/E310A

Vous devez effectuer l'inscription manuelle du combiné sur le combiné (1) et sur la base (2).

Une fois l'inscription effectuée, le combiné passe en mode veille. Le numéro interne du combiné s'affiche à l'écran, par exemple INT 1.

La procédure d'inscription est arrêtée au bout de 60 secondes. Dans le cas où l'inscription n'a pas été terminée entre-temps, répéter la procédure.

1) Sur le combiné

Menu ▶  **Réglages** ▶ **OK**

▶  **Combiné** ▶ **OK**

▶  **Inscrire comb.** ▶ **OK**

▶ Entrer le code PIN système de la base (configuration usine : 0000)

▶ **OK**

Inscript. Base clignote à l'écran.

2) Sur la base

Maintenir **enfoncée** (min. 3 secondes) la touche Inscript/Paging  de la base (→ p. 2) dans les **60 secondes** suivant la saisie du code PIN système.

Inscription d'autres combinés

Vous pouvez inscrire d'autres combinés Gigaset et d'autres combinés compatibles GAP comme suit.

1) Sur le combiné

▶ Lancer l'inscription du combiné conformément au mode d'emploi.

2) Sur la base

▶ Maintenir **enfoncée** (min. 3 secondes) la touche Inscript/Paging  de la base (→ p. 2).

Retrait de combinés

Vous pouvez retirer un combiné inscrit à partir de n'importe quel autre combiné Gigaset E310H inscrit.

Menu ▶  **Réglages** ▶ **OK**

▶  **Combiné** ▶ **OK**

▶  **Retrait comb.** ▶ **OK**



Sélectionner l'abonné interne à désinscrire et appuyer sur **OK**.
(Le combiné actuellement utilisé est indiqué par <.)





Saisir le code PIN système actuel et appuyer sur **OK**.

Recherche d'un combiné (« Paging »)

Si vous avez égaré votre combiné, vous pouvez le rechercher à l'aide de la base.

- ▶ Appuyer **brèvement** sur la touche Inscription/Paging  de la base (→ p. 2).
- ▶ Tous les combinés sonnent simultanément (« Paging »), même si les sonneries sont désactivées.

Arrêt de la recherche

Appuyer **brèvement** sur la touche Inscription/Paging  de la base (→ p. 2) ou appuyer sur la touche Décrocher  ou Raccrocher  du combiné.

Participation à une communication externe (conférence)

Vous voulez participer à une communication externe en cours.

Condition : la fonction **Intrus. INT** est activée.

Activer/désactiver la fonction :

- Menu** ▶  **Réglages** ▶ **OK**
▶  **Base** ▶ **OK** ▶  **Intrus. INT**
▶ **OK** (✓ = activé)

Participer à la communication :

Maintenir **enfoncée** la touche Décrocher  du combiné. Tous les participants entendent un bip sonore. L'écran de ce combiné affiche le message **Conférence** et n'autorise pas la numérotation.

Fin de l'intrusion :



Appuyer sur la touche Raccrocher . Tous les correspondants entendent un bip sonore.

Si le **premier** correspondant interne appuie sur la touche Raccrocher , la liaison entre le combiné raccordé et le correspondant externe est maintenue.



Appel interne

Les appels internes sont des communications gratuites entre combinés inscrits sur la même base.

Appel d'un combiné en particulier

-  Activer l'appel interne.
-  Entrer le numéro du combiné.

Ou :

-  Activer l'appel interne.
-  Sélectionner le combiné.
-  Appuyer sur la touche Décrocher.

Appel de tous les combinés (« Appel général »)

 Maintenir la touche **enfoncée**.

Ou :

 Activer l'appel interne.

 Appuyer sur la touche Étoile.

Ou :

 Activer l'appel interne.

Sélectionner **Génér.**, puis

 Appuyer sur la touche Décrocher.

Fin de la communication

 Appuyer sur la touche Raccrocher.

Acceptation d'un appel interne

Le téléphone sonne, le numéro interne de l'appelant s'affiche à l'écran (p. ex. INT 2).

Appuyer sur la touche Décrocher  pour prendre l'appel.

Fin de la communication

Appuyer sur la touche Raccrocher .

Transfert d'un appel vers un autre combiné/Double appel interne

Lors d'une communication avec un abonné **externe**.

 Ouvrir la liste de combinés.

Le correspondant externe entend la mélodie d'attente.



Sélectionner un combiné ou **Génér.** et appuyer sur **OK**.

Lorsqu'un abonné interne répond :

- ▶ Annoncer éventuellement la communication externe.

soit



Appuyer sur la touche Raccrocher. La communication externe est transférée vers l'autre combiné.

ou





Appuyer sur la touche écran. Vous êtes de nouveau mis en communication avec le correspondant externe.

Vous pouvez aussi appuyer sur la touche Raccrocher  lors d'un transfert d'appel avant que l'utilisateur interne ne décroche.

Dans ce cas, si le correspondant interne ne répond pas ou si sa ligne est occupée, l'appel vous est automatiquement renvoyé.

Acceptation d'un signal d'appel

En cas de réception d'un appel **externe** pendant une communication **interne**, un signal d'appel (bip court) retentit. Le service « Présentation du numéro » affiche le numéro de l'appelant à l'écran.

- ▶ Pour mettre fin à la communication interne, appuyer sur la touche Raccrocher .
- ▶ Appuyer sur la touche Décrocher pour prendre la communication externe .

Réglages du combiné

Vous pouvez modifier individuellement les paramètres de votre combiné.

Modification de la langue de l'écran

Vous avez le choix entre différentes langues d'affichage pour les textes :

- Menu ▶ Réglages ▶ OK
- ▶ Combiné ▶ OK
- ▶ Langue ▶ OK
- ▶ (sélectionner la langue) ▶ OK

La langue en cours est signalée par ✓.

Vous avez malencontreusement défini la mauvaise langue (et l'affichage est incompréhensible) :

- Menu ▶ 4 on 2 abc 1 _
- ▶ (sélectionner la langue)
- ▶ OK (✓ = sélectionné)

Paramétrage des grands caractères

Vous pouvez améliorer la lisibilité des chiffres lors de la numérotation. Les chiffres s'affichent alors en caractères plus grands.

- Menu ▶ Réglages ▶ OK
- ▶ Combiné ▶ OK
- ▶ Grd caract.
- ▶ OK (✓ = activé)

Modification du contraste de l'écran

Vous pouvez paramétrer le contraste de l'écran sur neuf niveaux.

- Menu ▶ Réglages ▶ OK
- ▶ Combiné ▶ OK
- ▶ Contraste ▶ OK
- ▶ (régler le contraste) ▶ OK

Eclairage de l'écran

Il est possible d'activer ou de désactiver l'éclairage de l'écran selon que le combiné se trouve ou non sur le chargeur (✓ = activé).

- Menu ▶ Réglages ▶ OK
- ▶ Combiné ▶ OK
- ▶ Éclairage ▶ OK
- ▶ En charge/Hors base
- ▶ OK (✓ = activé)

Si l'éclairage de l'écran est activé **sur le chargeur**, l'écran reste à demi-éclairé en permanence lorsque le combiné se trouve sur le chargeur.

Si l'éclairage de l'écran est activé **hors du chargeur**, le combiné définit la luminosité de l'écran en 2 niveaux à 10 % de la luminosité maximale lorsque le combiné ne se trouve pas sur le chargeur.

Si l'écran n'est pas éclairé, il suffit d'appuyer sur n'importe quelle touche pour l'allumer et exécuter la fonction de la touche en question.

Remarque

L'activation de l'éclairage hors du chargeur réduit considérablement l'autonomie du combiné !

Décroché automatique

Si la fonction est activée, il vous suffit, en cas d'appel, de prendre le combiné dans la base ou dans le chargeur sans avoir à appuyer sur la touche « Décrocher » .

Menu ▶  **Réglages** ▶ **OK**

▶  **Combiné** ▶ **OK**

▶  **Décr. auto**

▶ **OK** (✓ = activé)

Modification du volume de l'écouteur ou du volume du mode Mains-Libres

Vous disposez de cinq niveaux de réglage pour le volume du mode Mains-Libres et de l'écouteur.

En mode veille :



 ▶ **Vol. combiné** ▶ **OK**

▶  **Ecouteur/Haut-parleur** ▶ **OK**

 Régler le volume de 1 à 5.

OK Appuyer sur la touche écran pour enregistrer le réglage.

Au cours d'une communication en utilisant l'écouteur ou en mode Mains-Libres :

 Appuyer sur la touche de navigation pour ouvrir directement le menu de réglage du volume. Régler le volume de l'écouteur ou du mode Mains-Libres entre 1 et 5 avec .

Le réglage entre 1 et 5 est enregistré automatiquement au bout d'environ 3 secondes ; sinon, appuyer sur la touche écran **OK**.

Remarque

Vous pouvez également régler le volume de conversation via le menu (→ p. 24).

Réglage très élevé

Au cours d'une communication, il est aussi possible de régler le volume de l'écouteur sur **Très fort** :

 ▶ 

Dans ce cas, ne pas porter le combiné à votre oreille.

Si le réglage **Très fort** est paramétré, l'avertissement **Très fort !** s'affiche à l'écran.

Si vous appuyez sur la touche écran  ou lorsque vous mettez fin à la conversation, le volume rebascule automatiquement sur la valeur précédemment définie.

Attention

- ◆ Ce réglage peut nuire à la santé des personnes aux capacités auditives normales ; il est uniquement destiné aux personnes malentendantes.
- ◆ Il peut amplifier les bruits parasites de la ligne téléphonique.

Réglage du son de l'écouteur

Adapter le son de l'écouteur à votre convenance.

- ◆ **Bas** : réglage standard
- ◆ **Haut** : réglage amplifiant les aigus

En mode **veille** :

 ▶ **Son du combiné** ▶ **OK**

▶  **Bas/Haut**

▶ **OK** (✓ = sélectionné)

Remarque

Vous pouvez également régler le son de l'écouteur avec le menu (→ p. 24).

Réglage des sonneries

- ◆ **Volume** :

Cinq réglages de volume (1–5) plus **Crescendo** (le volume augmente à chaque sonnerie) paramétrables.

- ◆ **Mélodie** :

Liste de mélodies préinstallées. Les trois premières mélodies correspondent aux sonneries « classiques ».

Vous pouvez définir des sonneries différentes pour les fonctions suivantes :

- ◆ **Appels ext.**
- ◆ **Appels int.**
- ◆ **Réveil**

Pour régler les sonneries pour la base, → p. 52.

Réglage du volume de la sonnerie

Le volume est identique pour tous les types d'appel.

En mode **veille** :

 ▶  **Vol. sonnerie** ▶ **OK**

 Régler le volume.

OK Appuyer sur la touche écran pour enregistrer le réglage.

Remarque

Vous pouvez également régler le volume de la sonnerie via le menu (→ p. 24).

Réglage de la mélodie

Vous pouvez régler les mélodies pour distinguer les appels externes, les appels internes et le réveil.

En mode **veille** :

 ▶  **Mélodie sonner.** ▶ **OK**

▶  **Appels ext./Appels int./Réveil** ▶ **OK**

 Sélectionner la mélodie et appuyer sur **OK** (✓ = sélectionné).

Remarque

Vous pouvez également régler la sonnerie via le menu (→ p. 24).

Activation/désactivation de la sonnerie

Vous pouvez

- ◆ Désactiver la sonnerie de façon permanente **en mode veille** ou **avant de prendre un appel entrant**
- ◆ Désactiver la sonnerie pour **l'appel en cours** seulement.

Il n'est pas possible de réactiver la sonnerie durant un appel.

Désactivation de la sonnerie pour tous les appels

 Maintenir la touche Etoile enfoncée.

L'icône  s'affiche à l'écran.

Réactivation de la sonnerie

 Maintenir la touche Etoile enfoncée.

Désactivation de la sonnerie pour l'appel en cours

Menu ▶ **Silence** ▶ **OK**

Bip d'information/ d'avertissement

Votre combiné vous avertit par un signal sonore des différentes activités et différents états. Vous pouvez activer ou désactiver les tonalités suivantes, indépendamment les unes des autres :

- ◆ **Tonal. aver.**
 - **Clic clavier** : chaque pression sur une touche est confirmée.



- **Tonalité de validation** (suite montante de tonalités) : à la fin de la saisie ou du réglage, lors de la remise en place du combiné sur la base et lors de l'arrivée d'une nouvelle entrée dans le journal du répondeur ou le journal des appels.
- **Tonalité d'erreur** (suite descendante de tonalités) : en cas de saisie incorrecte.
- **Tonalité de fin de menu** : lorsque vous atteignez la fin d'un menu.

◆ Alarme batt.



La batterie doit être rechargée.

La **tonalité de fin de menu** se faisant entendre lorsque vous atteignez la fin d'un menu ne peut pas être désactivée.

Activation/désactivation des tonalités d'avertissement



Menu ▶  **Param. audio** ▶ **OK**
 ▶  **Tonal. aver.**
 ▶ **OK** (✓ = activé)

Activation/désactivation de l'alarme batterie

Menu ▶  **Param. audio** ▶ **OK**
 ▶  **Alarme batt.**
 ▶ **OK** (✓ = activé)

Rétablissement des réglages par défaut du combiné

Vous pouvez annuler les configurations personnalisées et les modifications effectuées. Les entrées du répertoire, du journal des appels, l'heure et la date, et l'inscription du combiné sur la base sont conservées.

Menu ▶  **Réglages** ▶ **OK**
▶  **Combiné** ▶ **OK**
▶  **Réinit. combiné** ▶ **OK**
▶ **Config. usine ?** ▶ **OK**





Pour annuler la réinitialisation, appuyer sur .

Réglages de la base

Les réglages de la base s'effectuent à l'aide d'un combiné inscrit.

Modification des sonneries de la base Gigaset E310A

- ◆ **Volume :**
Cinq réglages de volume (1–5), « Désactivé » (volume 0) et **Crescendo** (le volume augmente à chaque sonnerie) paramétrables.
- ◆ **Mélodie :**
Liste de mélodies préinstallées. Les trois premières mélodies correspondent aux sonneries « classiques ».

Menu ▶  **Réglages** ▶ **OK**
▶  **Base** ▶ **OK**
▶  **Param. audio** ▶ **OK**
▶  **Vol. sonnerie/**

Mélodie sonner. ▶ **OK**

▶  (sélectionner le volume/la mélodie) ▶ **OK** (✓ = sélectionné)

Utilisation d'un répéteur

L'utilisation d'un répéteur permet d'augmenter la portée et la puissance de réception de votre base. Pour ce faire, vous devez activer la fonction correspondante sur la base. Cette opération interrompt les communications en cours via la base.

- Menu** ▶ **Réglages** ▶ **OK**
- ▶ **Base** ▶ **OK**
- ▶ **Fonct. supp.** ▶ **OK**
- ▶ **Répéteur** ▶ **OK** (✓ = activé)

Après l'activation ou la désactivation du répéteur, vous devez désactiver et réactiver le combiné (→ p. 20).

Remarques

- ◆ Le Mode Eco / Mode Eco+ (→ p. 43) et le répéteur ne peuvent pas être utilisés simultanément. En d'autres termes, lorsque vous utilisez un répéteur, vous ne pouvez pas activer le Mode Eco ni le Mode Eco+.
- ◆ La transmission cryptée, activée par défaut, est désactivée lors de l'inscription d'un répéteur.

Protection contre les accès non autorisés

Protéger les paramètres système de la base avec un code PIN système connu de vous seul. Vous devez entrer le code PIN système, notamment pour inscrire et désinscrire un combiné de la base.

Modification du code PIN système

Vous pouvez modifier le code PIN système à 4 chiffres de la base (valeur par défaut : 0000) en un code PIN (à 4 chiffres) connu de vous uniquement.

Gigaset E310A : la définition d'un code PIN système permet d'interroger le répondeur à distance → p. 41.

- Menu** ▶ **Réglages** ▶ **OK**
- ▶ **Base** ▶ **OK**
- ▶ **Code PIN** ▶ **OK**
- ▶ **PIN** : (saisir le code PIN système actuel) ▶ **OK**
- ▶ **Nouv. PIN** : (saisir le nouveau code PIN système) ▶ **OK**

Réinitialisation du code PIN système

Si vous avez oublié le code PIN système, vous pouvez le réinitialiser sur le code d'origine **0000 à l'aide des touches de la base. D'autres réglages seront également rétablis**, voir la section suivante « Rétablissement des réglages par défaut de la base ».

Rétablissement des réglages par défaut de la base

En cas de réinitialisation :

- ◆ les réglages personnalisés sont effacés,
- ◆ toutes les listes sont supprimées,
- ◆ le **Mode Eco** et le **Mode Eco+** sont désactivés.

La date et l'heure sont conservées.

Remarque

Après le raccordement ou la réinitialisation de la base, le répondeur est prêt à l'emploi **au bout d'env. 15 secondes**.

Réinitialisation de la base via le menu

En cas de réinitialisation via le menu :

- ◆ les combinés restent inscrits,
- ◆ le code PIN système n'est pas réinitialisé.

Menu ▶  **Réglages** ▶ **OK**

▶  **Base** ▶ **OK**

▶  **Réinit. base** ▶ **OK**

Réinitialisation de la base à l'aide de la touche de la base

En cas de réinitialisation à l'aide des touches de la base :

- ◆ tous les combinés sont désinscrits,
- ◆ le code PIN système est réinitialisé à **0000**.

La procédure est la suivante :

- ▶ Débrancher le câble électrique de la base.
- ▶ Maintenir enfoncée la touche Inscription/Paging  de la base (→ p. 2) pendant le rebranchement du cordon d'alimentation à la base. Maintenir la touche enfoncée pendant 5 sec. minimum.

Remarque

Tous les combinés sont désinscrits et doivent être réinscrits. La configuration usine a été réactivée.

Fonctionnement de la base avec un autocommutateur privé (IP)

Les réglages suivants ne sont nécessaires que si votre autocommutateur les requiert. Consulter le mode d'emploi de votre autocommutateur.

Modification du mode de numérotation

Menu ▶ * 0 # 0 5 # 1 1

▶ Entrer le chiffre pour la numérotation : 0 = Fréquence vocale (FV) ; 1 = Numérotation décimale (ND) ▶ **OK**.

Activation provisoire du mode fréquence vocale (FV)

Si votre autocommutateur privé utilise encore la numérotation par impulsions (ND), mais que le mode fréquence vocale est nécessaire (par exemple pour écouter la messagerie externe), vous devez activer la fréquence vocale pour cette communication.

Condition : vous êtes en communication ou vous avez déjà sélectionné un numéro externe.

▶ Appuyer sur la touche « Etoile » * 0.

La fréquence vocale est réglée **uniquement pour cette communication**.

Réglage de la durée du flashing

Menu ▶ * 0 # 0 5 # 1 2

▶ Entrer le chiffre correspondant à la durée du flashing : 0 = 80 ms ; 1 = 100 ms ; 2 = 120 ms ; 3 = 400 ms ; 4 = 250 ms ; 5 = 300 ms ; 6 = 600 ms ; 7 = 800 ms ▶ **OK**.

Modification de la pause après la prise de ligne

Vous pouvez régler la durée de la pause entre le moment où vous appuyez sur la touche Décrocher R et l'envoi du numéro d'appel.

Menu ▶ * 0 # 0 5 # 1 9

▶ Entrer le chiffre correspondant à la durée de pause actuelle : 1 = 1 seconde ; 2 = 3 secondes ; 3 = 7 secondes ▶ **OK**.

Modification de la pause après la touche R

Menu ▶ * 0 # 0 5 # 1 4

▶ Entrer le chiffre correspondant au temps de pause actuel : 1 = 800 ms ; 2 = 1600 ms ; 3 = 3200 ms ▶ **OK**.

Assistance Service Clients

Avez-vous des questions? En temps que consommateur Gigaset, vous pouvez profiter des avantages de nos vastes services offerts. Vous pouvez trouver de l'aide rapidement sur ce manuel d'utilisation et dans les pages services de notre Gigaset portail en-ligne.

Merci d'enregistrer votre téléphone juste à l'achat sur www.gigaset.com/ch/service ce qui nous permettra de vous fournir le meilleur support pour toute question ou en cas de service après-vente. Votre profil personnel vous permet de contacter notre service clients par mail.

Sur notre site www.gigaset.com/ch/service mis à jour en permanence, vous pourrez trouver :

- ◆ Des informations complètes sur nos produits
- ◆ Questions Fréquemment Posées
- ◆ Recherche par mot clé afin de trouver les sujets rapidement
- ◆ Base de compatibilité entre les produits Gigaset
- ◆ Comparateur produits: Compare les caractéristiques entre plusieurs produits
- ◆ Téléchargement de manuels utilisateurs et de mises à jour logicielles.
- ◆ Formulaire de contact au service clients

Nos conseillers clients sont disponibles par téléphones pour les questions les plus avancées.

Service après-vente

0848 212 000

(0.09 Fr. depuis un téléphone fixe par minute. Tarif pouvant différer depuis un réseau de téléphonie mobile.)

Veuillez noter que les produits Gigaset font l'objet d'une certification officielle obtenue de l'autorité afférente et en conformité avec les conditions spécifiques de réseau du pays concerné. Il est clairement spécifié sur les boîtes à coté du logo CE, pour chaque pays où le produit a été développé.

Si les équipements sont utilisés de manière contradictoire avec les instructions fournis dans le manuel, cela peut entraîner des répercussions sur les conditions de recours en garantie (réparation ou échange de produit).

Afin d'utiliser la garantie, l'acheteur du produit est invité à soumettre un reçu prouvant la date d'achat (date depuis laquelle la période de garantie débute) et le type du produit acheté.

Questions-réponses

Si vous avez des questions à propos de l'utilisation de votre téléphone, nous sommes à votre disposition 24 heures sur 24 à l'adresse Internet suivante www.gigaset.com/service.

De plus, le tableau suivant reprend des aides au dépannage.

L'écran n'affiche rien.

1. Le combiné n'est pas activé.
 - ▶ Maintenir la touche Raccrocher  **enfoncée**.
2. La batterie est vide.
 - ▶ Remplacer ou recharger la batterie (→ p. 13).

Le message « Base » clignote à l'écran.

1. Le combiné est hors de la zone de portée de la base.
 - ▶ Réduire la distance entre le combiné et la base.
2. Le Mode Eco est activé, ce qui diminue la portée de la base.
 - ▶ Désactiver Mode Eco (→ p. 43) ou réduire la distance entre le combiné et la base.
3. La base n'est pas activée.
 - ▶ Contrôler le bloc secteur de la base (→ p. 11).

Le message « Poser sur base » ou « Inscri. combiné » clignote à l'écran.

Le combiné n'est pas encore inscrit sur sa base ou a été désinscrit.

- ▶ Poser le combiné sur la base (l'inscription automatique peut durer jusqu'à 5 minutes) ou inscrire le combiné manuellement (→ p. 45).

Le combiné ne sonne pas.

La sonnerie est désactivée.

- ▶ Activer la sonnerie (→ p. 51).

Aucune tonalité ni sonnerie de ligne fixe n'est audible.

Le cordon téléphonique fourni n'a pas été utilisé ou a été remplacé par un autre cordon avec un mauvais brochage.

- ▶ Utiliser exclusivement le cordon téléphonique fourni ou vérifier que le brochage est correct lors de l'achat d'un cordon dans un magasin spécialisé (→ p. 63).

La communication est systématiquement coupée au bout de 30 secondes environ.

Le répéteur a été activé ou désactivé (→ p. 53).

- ▶ Désactiver le combiné puis le réactiver (→ p. 20).

Lorsque vous essayez d'enclencher le Mode Eco+, le message suivant apparaît à l'écran « Impossible ! ».

Un combiné qui ne prend pas en charge le **Mode Eco+** est inscrit sur la base.

Tonalité d'erreur après la demande du code PIN système.

Le code PIN système saisi est incorrect.

- ▶ Rétablir la valeur 0000 du code PIN système (→ p. 53).

Code PIN oublié.

- ▶ Rétablir la valeur 0000 du code PIN système (→ p. 53).

Le numéro de l'appelant ne s'affiche pas malgré l'abonnement au service de présentation du numéro.

La présentation du numéro n'est pas activée.

- ▶ **L'appelant** doit s'abonner au service de présentation du numéro auprès de l'opérateur.

Se reporter aux remarques relatives à la présentation du numéro de l'appelant (→ p. 28).

Lors d'une saisie, une tonalité d'erreur retentit.

Echec de l'action/saisie erronée.

- ▶ Répéter l'opération.
Observer l'écran et, le cas échéant, consulter le mode d'emploi.

Impossible de consulter la messagerie externe.

L'autocommutateur est réglé en mode numérotation par impulsion.

- ▶ Le régler en mode fréquence vocale (→ p. 55).

Gigaset E310A uniquement :**Les messages sont enregistrés dans le journal des appels sans l'heure ni la date.**

Date/heure non réglées.

- ▶ Régler la date et l'heure (→ p. 15).

En cas d'interrogation à distance, le répondeur indique « PIN Incorrect ! ».

1. Le code PIN système saisi est erroné.
 - ▶ Répéter la saisie du code PIN système.
2. Le code PIN système est encore réglé sur 0000.
 - ▶ Définir un code PIN système différent de 0000 (→ p. 53).

Le répondeur n'enregistre pas les messages/interrompt l'enregistrement d'une annonce personnalisée.

Mémoire pleine.

- ▶ Effacer les anciens messages.
- ▶ Ecouter les nouveaux messages puis les effacer (→ p. 38).

Le répondeur n'enregistre une annonce personnalisée que partiellement.

Le message contient une pause de plus de 2 secondes.

- ▶ Lors de l'enregistrement du message, éviter les pauses (→ p. 36).

Non-responsabilité

Certains pixels de l'écran peuvent rester activés ou désactivés. Ce phénomène est normal et n'est pas un signe de dysfonctionnement.

Homologation

Cet appareil est destiné au réseau téléphonique analogique en Suisse.

Les spécificités nationales sont prises en compte.

Par la présente, la société Gigaset Communications GmbH déclare que cet appareil est conforme aux exigences fondamentales et autres dispositions applicables de la directive 1999/5/CE.

Vous trouverez une reproduction de la déclaration de conformité d'après la directive 1999/5/CE sur Internet à l'adresse :

www.gigaset.com/docs

CE 0682

Certificat de garantie pour la Suisse

La présente garantie bénéficie, dans les conditions ci-après, à l'utilisateur (Client), sans préjudice de ses droits de réclamation envers le vendeur :

- ◆ Si un produit neuf et ses composants présentent des vices de fabrication et/ou de matière dans les 24 mois suivant l'achat, Gigaset Communications, à sa seule discrétion, procédera à sa réparation ou le remplacera gratuitement par un modèle équivalent correspondant à l'état actuel de la technique. La présente garantie est valable pendant une période de six mois à compter de la date d'achat pour les pièces soumises à l'usure (par ex. batteries,

claviers, boîtiers, petites pièces de boîtiers, housses - si compris dans la fourniture).

- ◆ La présente garantie n'est pas valable en cas de non-respect des informations contenues dans le mode d'emploi, et/ou en cas de dommage provoqué par une manipulation ou une utilisation non conforme.
- ◆ La présente garantie ne s'étend pas aux prestations du distributeur ou du Client lui-même (p. ex. l'installation, la configuration, le téléchargement de logiciels). Sont également exclus de la présente garantie les manuels d'utilisation et, le cas échéant, tout logiciel fourni séparément sur un autre support de données.
- ◆ Le ticket de caisse comportant la date d'achat sert de preuve de garantie. Le Client doit faire valoir ses droits à garantie dans les deux mois qui suivent la découverte du défaut.
- ◆ Les appareils remplacés et leurs composants échangés et renvoyés à Gigaset Communications deviennent la propriété de Gigaset Communications.
- ◆ La présente garantie s'applique aux appareils neufs achetés en Suisse. Elle est délivrée par la société Gigaset Communications Schweiz GmbH, Bielstrasse 20, 4500 Solothurn, Switzerland.
- ◆ Des recours autres ou plus étendus que ceux cités dans la présente garantie du fabricant sont exclus. Gigaset Communications décline toute responsabilité en

Environnement

cas d'arrêt d'exploitation, de perte de bénéfiques et de perte de données, de logiciels supplémentaires utilisés par le Client ou d'autres informations. L'assurance les concernant est à la charge du Client. Si des dispositions légales imposent la responsabilité, notamment conformément à la loi sur la responsabilité du fait du produit, en cas de préméditation ou de négligence grave, suite à une atteinte portée à la vie, à l'intégrité physique ou à la santé, la clause de non-responsabilité ne s'applique pas.

- ◆ Une mise en jeu de la présente garantie ne prolonge pas la durée de garantie.
- ◆ Gigaset Communications se réserve le droit de facturer au Client les frais découlant du remplacement ou de la réparation lorsque le défaut n'est pas couvert par la garantie. Gigaset Communications en informera le Client au préalable.
- ◆ La société Gigaset Communications se réserve le droit de soustraire ses prestations de réparation après-vente. Voir adresse sur www.gigaset.com/ch/service.
- ◆ Une modification des règles de charge de la preuve au détriment du Client n'est pas liée aux règles précitées.
- ◆ Pour faire usage de la présente garantie, veuillez contacter notre ligne d'assistance au numéro 0848 212 000.

Environnement

Nos principes en matière d'environnement

Gigaset Communications GmbH a une responsabilité au niveau social et s'engage en faveur d'un monde meilleur. Nous mettons nos idées, nos technologies et nos actions au service des individus, de la société et de l'environnement. L'objectif de nos activités internationales est de préserver durablement le cadre de vie des individus. Nous assumons l'entière responsabilité de nos produits et donc l'ensemble de leur cycle de fonctionnement. Dès la planification des produits et des processus, nous étudions les répercussions sur l'environnement relatives à la fabrication, la recherche de matériaux, la commercialisation, l'utilisation, le service et la mise au rebut.

Pour avoir plus d'informations sur les produits et les procédures respectueux de l'environnement, consultez l'adresse Internet suivante : www.gigaset.com.

Système de gestion de l'environnement



Gigaset Communications GmbH est certifié en vertu des normes internationales EN 14001 et ISO 9001.

ISO 14001 (environnement) : certification attribuée depuis septembre 2007 par TÜV SÜD Management Service GmbH.

ISO 9001 (qualité) : certification attribuée depuis le 17 février 1994 par TÜV Süd Management Service GmbH.

Consommation d'énergie écologique

L'utilisation d'ECO DECT (→ p. 43) permet d'économiser de l'énergie et de contribuer de manière significative à la protection de l'environnement.

Mise au rebut

Ne jeter pas les batteries avec les déchets municipaux. Respecter les dispositions locales en matière de traitement des déchets. Pour plus d'informations, contacter votre mairie ou le revendeur du produit.

Remarque concernant le recyclage



Cet appareil ne doit en aucun cas être éliminé avec les déchets normaux lorsqu'il a atteint sa fin de vie. Il doit par contre être

rapporté à un point de vente ou à un point centralisé de récupération des appareils électroniques et électriques selon l'ordonnance sur la restitution, la reprise et l'élimination des appareils électriques et électroniques (OREA).

Les matériaux sont selon leurs marquages réutilisables. Par leur réutilisation, leur remise en valeur ou toute autre forme de nouvel emploi, vous contribuez de manière importante à la protection de l'environnement.

Annexe

Entretien

Essuyer le chargeur et le combiné avec un chiffon **légèrement humecté** (pas de solvant) ou un chiffon antistatique.

Ne jamais utiliser de chiffon sec. Il existe un risque de charge statique.

En cas de détérioration des surfaces brillantes du téléphone portable, il est possible d'utiliser un produit de lustrage pour écrans.

Contact avec les liquides

Si le combiné a été mis en contact avec des liquides :

- 1 **L'éteindre immédiatement et retirer le bloc de batteries.**
- 2 Laisser le liquide s'écouler.
- 3 Sécher toutes les parties avec un linge absorbant et placer le téléphone, clavier vers le bas, dans un endroit chaud et sec pendant **au moins 72 heures (ne pas placer le combiné dans un micro-ondes, four, etc.)**.
- 4 Attendre que le combiné ait séché pour le rallumer.

Une fois complètement sec, il est possible que le combiné puisse fonctionner à nouveau. Cependant, si ce n'est le cas, le bénéfice de la garantie ne pourra être accordé.

Caractéristiques techniques

Batteries

Technologie : Nickel-Hydrure métallique (NiMH)

Type : AAA (Micro, HR03)

Tension : 1,2 V

Capacité : 550 - 1000 mAh

L'appareil est livré avec deux piles homologuées.

Autonomie/temps de charge du combiné

Ce combiné peut charger des batteries d'une capacité de 1 000 mAh maximum. Il est inutile d'utiliser des piles spéciales haute performance ou haute capacité pour un téléphone sans fil.

L'autonomie de votre Gigaset dépend de la capacité et de l'ancienneté des piles, ainsi que de leur emploi (les durées d'autonomie en veille ou en communication indiquées sont des durées maximales, le temps de charge du téléphone est une durée moyenne).

	Capacité (mAh) env.			
	550	700	800	1000
Autonomie en veille (heures) *	190/ 153	220/ 176	255/ 203	310/ 250
Autonomie en communication (heures)	17	20	23	28

Autonomie pour 1,5 heure de communication quotidienne (heures) **				
- sans	110	130	150	185
- avec	85	95	110	135
Mode Eco+				
Temps de charge sur la base (heures)	6,5	7,5	8,5	11
Temps de charge sur le chargeur (heures)	6	7	8	9,5

* sans/avec éclairage de l'écran

** sans éclairage de l'écran
(Éclairage de l'écran → p. 48)

Étant donné les avancées permanentes dans ce secteur, la liste des batteries recommandées, disponible dans la FAQ des pages de l'Assistance client (Customer Care) du Gigaset, est régulièrement mise à jour :

www.gigaset.com/service

Puissance consommée de la base

	E310	E310A
En veille *	env. 0,6 W	env. 0,6 W
Avec la base en veille **	< 0,4 W	< 0,4 W
Au cours de l'appel	env. 0,5 W	env. 0,6 W

* le combiné chargé est posé sur la base

** le combiné n'est pas posé sur la base

Caractéristiques générales



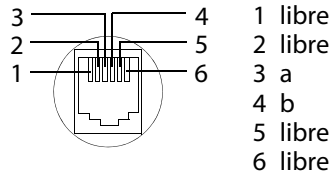

Norme DECT	Prise en charge
Norme GAP	Prise en charge
Nombre de canaux	60 canaux duplex
Plage de fréquences radio	1 880–1 900 MHz
Mode duplex	Multiplexage temporel, longueur de trame 10 ms
Fréquence de répétition de l'impulsion d'envoi	100 Hz
Longueur de l'impulsion d'envoi	370 μ s
Espacement entre canaux	1 728 kHz
Débit binaire	1 152 kbit/s
Modulation	GFSK
Codage de la voix	32 kbit/s
Puissance d'émission	Puissance moyenne par canal de 10 mW ; Puissance d'impulsion 250 mW
Portée	Jusqu'à 300 m en l'absence d'obstacle, jusqu'à 50 m à l'intérieur d'un bâtiment
Alimentation électrique de la base	230 V \sim /50 Hz
Conditions ambiantes pour le fonctionnement	+5 °C à +45 °C ; 20 % à 75 % d'humidité relative
Mode de numérotation	FV (fréquence vocale)/ND (numérotation par impulsion)

Brochage de la prise téléphonique



Saisie et édition d'un nom

Lors de la saisie de noms, les règles suivantes s'appliquent :

- ◆ Plusieurs lettres et chiffres sont attribués à chaque touche entre  et .
- ◆ Déplacer le curseur avec les touches  .
- ◆ Les caractères sont insérés à l'emplacement du curseur.
- ◆ Appuyer sur la touche écran  pour effacer le caractère situé à gauche du curseur.
- ◆ La première lettre du nom s'écrit automatiquement en majuscules et les lettres suivantes en minuscules.

Écriture en majuscules, minuscules ou chiffres

Vous pouvez changer le mode de saisie du texte en appuyant plusieurs fois sur la touche dièse .

123	Chiffres
Abc	Majuscules *
abc	Minuscules

* 1re lettre en majuscule, le reste du mot en minuscules

Saisie de noms propres

Saisir les lettres/caractères en appuyant sur la touche correspondante.

Appuyer plusieurs fois **successivement** sur la touche pour passer à la lettre/au caractère désiré.

Écriture standard

	1x	2x	3x	4x	5x	6x	7x	8x	9x	10x	11x	12x	13x	14x	15x
	1	£	\$	¥	¤										
	a	b	c	2	ä	á	à	â	ã	ç					
	d	e	f	3	ë	é	è	ê							
	g	h	i	4	ï	í	ì	î							
	j	k	l	5											
	m	n	o	6	ö	ñ	ó	ò	õ						
	p	q	r	s	7	ß									
	t	u	v	8	ü	ú	ù	û							
	w	x	y	z	9	ÿ	ý	æ	ø	å					
		.	,	?	!	0	+	-	:	;	"	'	;	;	—
	*	/	()	<	=	>	%							
			#	@	\	&	§								

1) Espace

Accessoires

Faites évoluer votre Gigaset en un système sans fil multi-combinés.

Combiné Gigaset E310H

- ◆ Volume de reproduction audio très élevé
- ◆ Mode mains-libres avec une qualité audio exceptionnelle
- ◆ Compatibilité avec les aides auditives (HAC)
- ◆ Grand écran n/b très contrasté
- ◆ Affichage du niveau de charge des batteries et de la liaison radio
- ◆ Excellente lisibilité grâce à la grande taille de caractère
- ◆ Possibilité d'agrandir l'affichage des chiffres
- ◆ Touche mains-libres éclairée en vert
- ◆ Clavier de haute qualité, éclairé et clair
- ◆ Répertoire pouvant contenir 120 entrées
- ◆ Répétition des 10 derniers numéros composés
- ◆ Autonomie en communication/en veille jusqu'à 20/240 heures
- ◆ Piles standard

www.gigaset.com/gigasete310h



Répéteur Gigaset

Le répéteur Gigaset vous permet d'augmenter la portée de réception de votre combiné Gigaset par rapport à votre base.

www.gigaset.com/gigasetrepeater



Compatibilité

Pour de plus amples informations sur les fonctions du combiné selon les différentes stations de base Gigaset, reportez-vous à l'adresse suivante :

www.gigaset.com/compatibility

Tous les accessoires et piles sont disponibles dans le commerce.



N'utilisez que des accessoires d'origine. Cela permet d'éviter d'éventuels dégâts matériels ou risques pour la santé et de garantir la conformité aux dispositions applicables.

Montage mural de la base E310

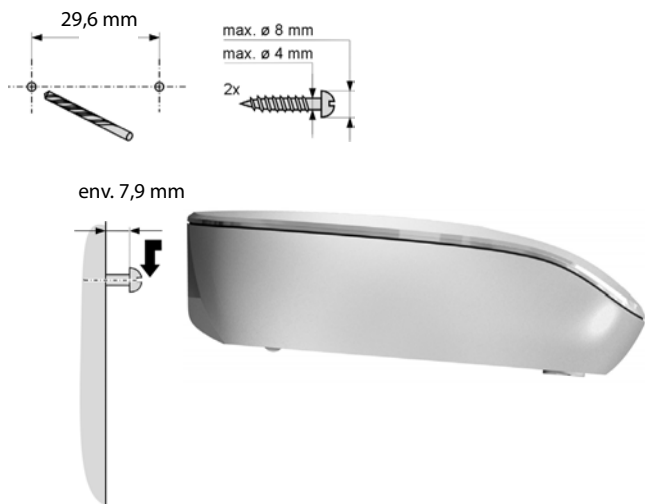

Montage mural du chargeur

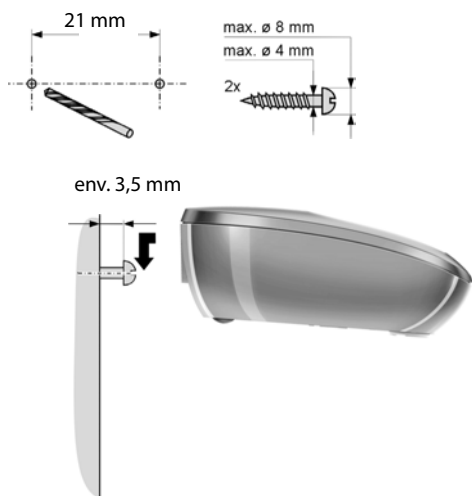

Index

A

Accessoires	65
Activer	
combiné	20
décroché automatique	49
répondeur	36
tonalités d'avertissement	51
verrouillage du clavier	21
Affichage	
message sur la messagerie	
externe	42
niveau de charge	3
numéro (CLI/CLIP)	27
Aide	57
Aides auditives	9
Alimentation basse consommation .	43
Amplificateur, voir Répéteur	
Annonce (répondeur) écouter/ effacer	37
Anonyme	28
Appel externe	27, 28
Appel général	47
Appel interne	46
Appel rapide	
répondeur	37, 42
Appeler, interne	46
Assistance Service Clients	56
Autocommutateur privé	
régler la durée du flashing	55
régler le mode de numérotation ..	55
régler sur la fréquence vocale	55
utiliser une base sur un autocommu- tateur	55

B

Base	
installer	10
modifier le code PIN système	53
raccorder	11
régler	52
réinitialiser	54
utiliser sur un autocommutateur	
privé	55
Batterie	
tonalité d'avertissement	51
Bloc secteur	9
Brochage	63

C

Caractéristiques techniques	62
CLI, CLIP	27
Clic clavier	51
Combiné	
activer/désactiver	20
contact avec les liquides	61
désactiver le micro	29
désinscrire	45, 54
grande police	48
inscrire	45
langue d'affichage	14, 48
liste	5
mettre en service	12
mode veille	20
rechercher	46
réglages (personnalisés)	48
réinitialiser	52
son	50
tonalités d'avertissement	51
transférer la communication	47
utiliser plusieurs combinés	45
volume de l'écouteur	49
volume du mode Mains-Libres	49

Index

- Communication
faire participer un correspondant . 46
interne 46
transférer..... 47
- Communication interne 46
signal d'appel 47
- Composer
à partir du répertoire 31
avec un numéro abrégé 31
- Configurer la messagerie externe ... 42
- Consulter les messages de la
messagerie externe 42
- Contenu de l'emballage 10
- Conversation
intercepter à partir du répondeur . 39
- Correction d'erreurs de saisie..... 20
- Customer Care 56
- D**
- Décroché automatique..... 27, 40, 49
- Désactiver
combiné 20
décroché automatique..... 49
micro du combiné..... 29
répondeur..... 36
tonalités d'avertissement 51
verrouillage du clavier..... 21
- Désinscrire (combiné) 45
- Diminution de la consommation
électrique 43
- Durée d'enregistrement
(répondeur)..... 40
- E**
- Eclairage 48
- ECO DECT 43
- Ecouter
annonce (répondeur) 37
message (répondeur) 37, 42
- Ecouteur
son 50
volume..... 49
- Ecran
contraste 48
éclairage 48
en veille 1, 20
modifier langue d'affichage 14, 48
- Entrée
enregistrer dans le répertoire .. 30, 32
- Entrer la durée de flashing 1
- Entretien du téléphone..... 61
- Environnement..... 60
- Envoyer
entrée du répertoire au combiné.. 31
- Erreurs de saisie (correction) 20
- F**
- Fiche du téléphone, brochage..... 63
- Filtrage d'appel pendant
l'enregistrement 39
- Fréquence vocale 55
- G**
- Garantie Suisse..... 59
- Généralités de dépannage 57
- Grande police 48
- H**
- Homologation..... 59
- I**
- Îcône
sonnerie..... 51
verrouillage du clavier 21
- Inconnu 28
- Inscrire (combiné) 45
- Installer, base..... 10
- Instructions (affichage)..... 22
- Interrogation à distance..... 41
- J**
- Journal des appels 33
- Journal du répondeur 34

- L**
- Langue, affichage 14
 - Liquide 61
 - Liste
 - combinés 5
 - journal des appels 33
 - journal du répondeur 34
 - liste des numéros bis 32
- M**
- Mains-Libres 29
 - Menu
 - commandes 19
 - présentation 24
 - tonalité de fin 51
 - Message
 - copier le numéro dans le répertoire 38
 - écouter 37, 42
 - Mettre en service
 - combiné 12
 - Mise au rebut 61
 - Mode de numérotation 55
 - Mode Eco 43
 - Mode Eco + 43
 - Mode Ecouteur 29
 - Mode veille (écran) 1, 20
 - Mode veille, retour 20
 - Modifier
 - code PIN système 53
 - langue d'affichage 14
 - volume de l'écouteur 49, 50
 - volume du mode Mains-Libres 49, 50
- N**
- Numéro
 - afficher le numéro de l'appelant (CLIP) 27
- O**
- Opérateur réseau, présélection
 - automatique 34
 - Ordre dans le répertoire 30
- P**
- Paging 2, 46
 - Participer à une communication 46
 - Pause interchiffre 1, 27, 30
 - Piles
 - affichage 3
 - chargement 13
 - icône 3
 - insérer 12
 - Police 64
 - Portée 10
 - Préfixe automatique de l'opérateur .. 34
 - Présélection
 - enregistrer une entrée, modifier .. 35
 - Présentation du numéro de
 - l'appelant, remarques 28
 - Prise d'appel 27
 - Protéger le téléphone contre l'accès
 - non autorisé 53
 - Puissance consommée 62
- Q**
- Questions-réponses 57
- R**
- Rechercher
 - combiné 46
 - dans le répertoire 30
 - Réduction des émissions 43
 - Réduire les émissions 43
 - Réglage de la durée du flashing 55
 - Réglages système 53
 - Régler 44
 - date 15
 - heure 15
 - mélodie (sonnerie) 50
 - Réinitialisation
 - base 54
 - code PIN système 53
 - Réinitialiser
 - combiné 52

Index

Répertoire.....	30
enregistrer la première entrée.....	30
enregistrer une entrée	30
envoyer l'entrée/la liste au combiné	31
ordre des entrées.....	30
ouvrir	5
sélectionner une entrée	30
Répéteur	53
Répondeur	36
interrogation à distance.....	41
Réveil.....	44
S	
Saisie et édition d'un nom.....	64
Signal d'appel, communication	
interne	47
Son de l'écouteur.....	50
Sonnerie	
configurer la mélodie	50
modifier.....	50, 52
réglage du volume	50
Suppression de caractères.....	20
T	
Téléphoner	
externe.....	27
interne	46
prendre un appel.....	27
Tonalité d'erreur.....	51
Tonalité d'avertissement (batterie) ..	51
Tonalité de validation	51
Tonalités d'avertissement	51
Touche Messages	
ouverture des listes	34

Touches	
numéro abrégé	31
touche 1 (appel rapide messagerie externe)	1
touche 1 (appel rapide répondeur)	1, 37, 42
touche de navigation	1, 5
touche Décrocher	1
touche Dièse	1, 21
touche Effacer.....	4
touche Etoile.....	1
touche Marche/Arrêt.....	1
touche Paging	2
touche R	1
touche Raccrocher	1, 27
touches écran.....	1, 4
Transmission du numéro	27
Très élevé	49

U

Utiliser la fonction Intrusion.....	46
-------------------------------------	----

V

Verrouillage

activer/désactiver le verrouillage du clavier	21
--	----

Volume

écouteur	49, 50
haut-parleur.....	49, 50
sonnerie.....	50
très élevé.....	49
volume du mode Mains-Libres	49

Issued by

Gigaset Communications GmbH
Frankenstr. 2a, D-46395 Bocholt

© Gigaset Communications GmbH 2011

All rights reserved. Subject to availability.

Rights of modification reserved.

www.gigaset.com

This user guide is made from 100% recycled paper.

