

English

Thank you for having chosen an Electrolux Ultra Silencer vacuum cleaner. These Operating Instructions cover all Ultra Silencer models. This means that with your specific model, some accessories may not be included. In order to ensure the best results, always use original Electrolux accessories. They have been designed especially for your vacuum cleaner.

Accessories and safety precautions	4–5
Before starting	6–7
Getting the best results	8–9
Replacing the dust bag, s-bag™	10–11
Replacing the motor filter and exhaust filter	10–11
Cleaning the hose and nozzle	12–13
Troubleshooting and consumer information	14–15

Deutsch

Vielen Dank, dass Sie sich für den Electrolux Ultra Silencer-Staubsauger entschieden haben. Diese Bedienungsanleitung gilt für alle Ultra Silencer-Modelle. Das bedeutet, dass Ihr Modell u. U. bestimmte Zubehörteile nicht enthält. Verwenden Sie zur Gewährleistung optimaler Ergebnisse stets Electrolux-Originalzubehörteile. Diese wurden speziell für Ihren Staubsauger entwickelt.

Zubehör und Sicherheitsvorkehrungen	4–5
Vorbereitungen	6–7
Bestmögliche Resultate erzielen	8–9
Austausch des Staubbeutels s-bag™	10–11
Austauschen des Motorfilters und Abluftfilters	10–11
Reinigung des Schlauches und der Düsen	12–13
Fehlersuche und Verbraucherinformationen	14–15

Français

Merci d'avoir choisi l'aspirateur Ultra Silencer d'Electrolux. Ces instructions d'utilisation portent sur l'ensemble des modèles Ultra Silencer. Cela signifie qu'il est possible que certains accessoires ne soient pas fournis pour le modèle que vous avez en votre possession. Afin d'obtenir des performances optimales, toujours utiliser des accessoires originaux Electrolux. Il ont été spécialement conçus pour votre aspirateur.

Accessoires et précautions de sécurité	4–5
Avant de commencer	6–7
Comment obtenir les meilleurs résultats	8–9
Remplacer le sac à poussière s-bag™	10–11
Remplacer le filtre moteur et le filtre de ventilation	10–11
Nettoyer le flexible et les brosses	12–13
Gestion des pannes et informations consommateur	14–15

Español

Gracias por elegir una aspiradora Electrolux Ultra Silencer. Este manual de instrucciones cubre todos los modelos Ultra Silencer, con lo que puede que su modelo no incluya algunos accesorios. Para lograr el mejor resultado, utilice únicamente los accesorios originales de Electrolux que han sido diseñados específicamente para su aspiradora.

Accesorios y advertencias de seguridad	4–5
Introducción	6–7
Logro de los mejores resultados	8–9
Cambiar la bolsa s-bag™	10–11
Cambiar el filtro del motor y el del escape	10–11
Limpieza del tubo elástico y de la boquilla	12–13
Solución de problemas e información al consumidor	14–15

Italiano

Grazie per aver scelto un aspirapolvere Electrolux Ultra Silencer. Queste Istruzioni per l'uso sono valide per tutti i modelli Ultra Silencer. Questo significa che per il modello specifico acquistato alcuni accessori potrebbero non essere inclusi. Per ottenere sempre i migliori risultati, utilizzare esclusivamente accessori originali Electrolux, pensati in modo specifico per questo aspirapolvere.

Accessori e norme di sicurezza	16–17
Prima di cominciare	18–19
Per ottenere i migliori risultati	20–21
Sostituzione del sacchetto raccogli-polvere s-bag™	22–23
Sostituzione del filtro del motore e del microfiltro antiallergico	22–23
Pulizia di flessibile e bocchetta	24–25
Ricerca dei guasti e informazioni per l'utente	26–27

Português

Obrigado por escolher um aspirador Electrolux Ultra Silencer. Estas Instruções de Funcionamento cobrem todos os modelos Ultra Silencer. Isto significa que o seu modelo em particular pode não incluir alguns dos acessórios. Para obter os melhores resultados, utilize sempre acessórios Electrolux originais. Estes foram especialmente concebidos para o seu aspirador.

Acessórios e precauções de segurança	16–17
Antes de começar	18–19
Obter os melhores resultados	20–21
Substituição do saco de pó, s-bag™	22–23
Substituição do filtro do motor e do filtro de escape	22–23
Limpeza da mangueira e do bocal	24–25
Resolução de problemas e informação ao consumidor	26–27

English

ACCESSORIES AND SAFETY PRECAUTIONS

Accessories

- | | |
|----------------------------|--------------------|
| 1 Telescopic tube* | 8 Power nozzle* |
| 2 Extension tube (2)* | 9 Turbo nozzle* |
| 3 Hose | 10 Parquet nozzle* |
| 4 Carpet/hard floor nozzle | 11 Easy clean* |
| 5 Crevice nozzle | |
| 6 Combination nozzle/brush | |
| 7 Dust bag, s-bag™ | |

Safety precautions

Ultra Silencer should only be used by adults and only for normal vacuuming in a domestic environment. The vacuum cleaner features double insulation and does not need to be earthed.

Never vacuum:

- In wet areas.
- Close to flammable gases etc.
- Without a dust bag s-bag™ to avoid damaging the cleaner. A safety device is fitted, which prevents the cover closing without a s-bag™. Do not attempt to force the cover shut.

Never vacuum:

- Sharp objects.
- Fluids (this can cause serious damage to the machine).
- Hot or cold cinders, lit cigarette butts, etc.
- Fine dust, for example from plaster, concrete, flour, hot or cold ashes.

The above may cause serious damage to the motor – damage which is not covered by the warranty.

Electrical cable precautions:

- A damaged cable should only be replaced by an authorised Electrolux service centre.
- Damage to the machine's cable is not covered by the warranty.
- Never pull or lift the vacuum cleaner by the cable.
- Disconnect the plug from the mains before cleaning or maintenance of the vacuum cleaner.
- Regularly check that the cable is not damaged. Never use the vacuum cleaner if the cable is damaged.

All servicing and repairs must be carried out by an authorised Electrolux service centre.

Be sure to keep the vacuum cleaner in a dry place.

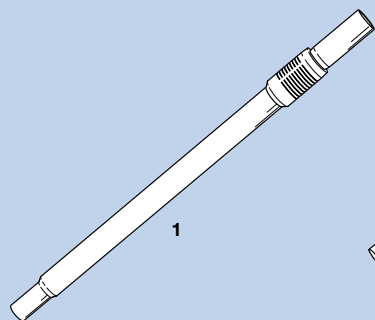

1

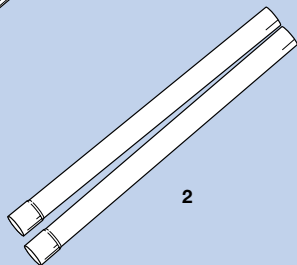

2

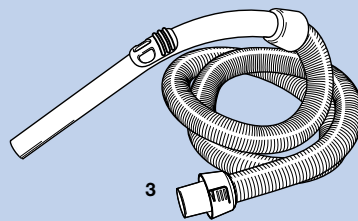

3

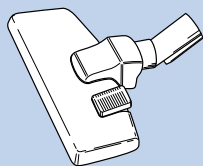

4

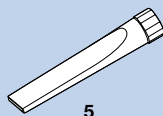

5

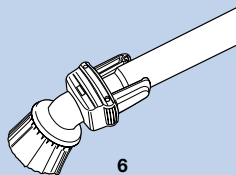

6

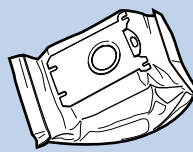

7

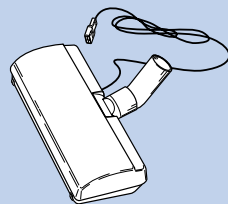

8

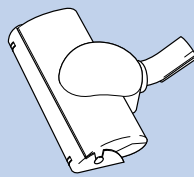

9

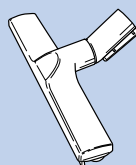

10

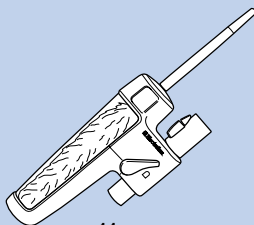

11

*Certain models only

Deutsch

ZUBEHÖR UND SICHERHEITSVORKEHRUNGEN

Zubehör

1 Teleskoprohr*	7 Staubbeutel, s-bag™
2 Verlängerungsrohr (2)*	8 Elektrosaugbürste*
3 Schlauch	9 Turbobürste*
4 Umschaltbare Kombi-Bodendüse	10 Parkettbürste*
5 Fugendüse	11 Staubwedel*
6 Kombinationsdüse mit Möbelpinsel und Polsterdüse	

Sicherheitsvorkehrungen

Der Ultra Silencer sollte nur von Erwachsenen und nur für normales Staubsaugen im Haushalt verwendet werden. Der Staubsauger ist doppelt isoliert und muss nicht geerdet werden.

Niemals staubsaugen:

- In nassen Bereichen.
- In der Nähe von brennbaren Gasen etc.
- Ohne eingesetzten s-bag™-Staubbeutel, um eine Beschädigung des Staubsaugers zu vermeiden. Damit vermieden wird, dass der Deckel ohne den s-bag™ geschlossen werden kann, ist eine Sicherheitseinrichtung vorhanden. Nicht versuchen, den Deckel mit Gewalt zu schließen.

Niemals staubsaugen:

- Scharfe Objekte.
- Flüssigkeiten (dies kann schwere Beschädigungen des Gerätes verursachen).
- Heiße oder kalte Asche, brennende Zigarettenkippen etc.
- Feiner Staub, z. B. von Gips, Beton, Mehl, heiße oder kalte Asche.

Dies kann schwere Schäden am Motor verursachen – Schäden, die nicht von der Garantie abgedeckt werden.

Vorkehrungen bei elektrischen Kabeln:

- Ein beschädigtes Kabel sollte nur von einem autorisierten Electrolux-Kundendienstzentrum ausgetauscht werden.
- Schäden am Kabel des Geräts werden nicht von der Garantie abgedeckt.
- Den Staubsauger niemals am Kabel ziehen oder hochheben.
- Vor dem Reinigen oder der Durchführung von Servicearbeiten am Staubsauger den Netzstecker aus der Steckdose ziehen.
- Regelmäßig Kabel auf Schäden prüfen. Den Staubsauger niemals benutzen, wenn das Kabel beschädigt ist.

Alle Wartungs-/Reparaturarbeiten müssen von einem autorisierten Electrolux-Kundendienstzentrum durchgeführt werden. Stellen Sie sicher, dass der Staubsauger an einem trockenem Ort aufbewahrt wird.

*Nur bestimmte Modelle

Français

ACCESSOIRES ET PRÉCAUTIONS DE SÉCURITÉ

Accessoires

1 Tube télescopique*	7 Sac à poussière s-bag™
2 Tube rigide (2)*	8 Brosse électrique*
3 Flexible	9 Turbobrosse*
4 Suceur pour tapis/sols durs	10 Brosse pour parquets*
5 Suceur long pour fentes	11 Plumeau Easy Clean*
6 Combiné petit suceur/brosse meubles	

Précautions de sécurité

L'aspirateur Ultra Silencer est réservé à l'utilisation domestique et seules les personnes adultes peuvent l'utiliser. L'aspirateur présente une double isolation et n'a pas besoin d'être relié à la terre. Nous vous conseillons de suivre ces simples précautions :

Ne jamais aspirer :

- Dans les endroits humides.
- À proximité de gaz inflammables, etc.
- Sans utiliser un sac à poussière s-bag™ afin de ne pas endommager l'aspirateur. Un dispositif de sécurité est intégré afin d'empêcher la fermeture du couvercle en l'absence de sac à poussière s-bag™. Ne forcer surtout pas pour le fermer.

Ne jamais aspirer :

- Des objets pointus.
- Des liquides (cela peut provoquer de graves dommages à l'appareil).
- Des cendres chaudes ou refroidies, des mégots de cigarettes incandescentes, etc.
- Les poussières très fines qui proviennent par exemple du plâtre, du béton, de la farine et des cendres chaudes ou refroidies. Ces substances sont susceptibles de provoquer de graves dommages au moteur (non couverts par la garantie).

Précautions liées au câble électrique :

- Si un câble est endommagé, il ne doit être remplacé que par un centre service agréé Electrolux.
- Les dommages portés au câble de l'appareil ne sont pas couverts par la garantie.
- Ne jamais tirer ni soulever l'aspirateur par le câble.
- Débrancher la prise avant de nettoyer ou d'entretenir votre aspirateur.
- Vérifier régulièrement que le câble n'est pas endommagé. Ne jamais utiliser l'aspirateur si le câble est endommagé.

Toutes les révisions et réparations doivent être effectuées par le personnel des centres service agréés Electrolux. S'assurer de stocker l'aspirateur dans un endroit sec.

*Suivant les modèles

Español

ACCESORIOS Y ADVERTENCIAS DE SEGURIDAD

Accesorios

1 Tubo telescópico*	7 Bolsa para el polvo, s-bag™
2 Tubo de extensión (2)*	8 Boquilla potente*
3 Tubo elástico	9 Boquilla turbo*
4 Boquilla para alfombras/ superficies duras	10 Boquilla para parquet*
5 Boquilla con ranura	11 Plumero para quitar el polvo*
6 Combinación de boquilla y cepillo	

Advertencias de seguridad

Sólo personas adultas deberían utilizar Ultra Silencer y con la finalidad de pasar la aspiradora en el hogar. La aspiradora dispone de un dispositivo de doble aislamiento y no necesita ser conectada a tierra.

Nunca pase la aspiradora:

- En zonas mojadas.
- Cerca de gases inflamables, etc.
- Sin colocar antes una bolsa para el polvo s-bag™ ya que podría dañarse la aspiradora. Un dispositivo de seguridad evita que se cierre la tapa sin que haya una bolsa s-bag™ en el interior. No intente forzar la tapa para cerrarla.

Nunca pase la aspiradora sobre:

- Objetos cortantes.
- Fluido (esto podría ocasionar graves daños al aparato).
- Cenizas candentes o frías, colillas de cigarro encendidas, etc.
- El polvo fino como yeso, cemento, harina, cenizas calientes o frías podría dañar gravemente el motor y la garantía no lo cubriría.

Advertencias acerca del cable de alimentación:

- Un cable dañado tan sólo puede ser reemplazado en un centro de asistencia autorizado de Electrolux.
- La garantía no cubre los daños ocasionados al cable del aparato.
- No utilice el cable para tirar de la aspiradora o levantarla.
- Desconecte el enchufe de la toma de corriente antes de limpiar o llevar a cabo tareas de mantenimiento en la aspiradora.
- Compruebe regularmente que el cable no está dañado. No utilice nunca la aspiradora si el cable de alimentación está dañado.

La totalidad de los servicios y reparaciones los efectuarán personal autorizado del Servicio Técnico Electrolux.

Asegúrese de guardar la aspiradora en un lugar seco.

*Sólo algunos modelos

English

BEFORE STARTING

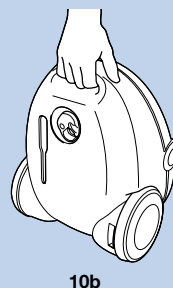
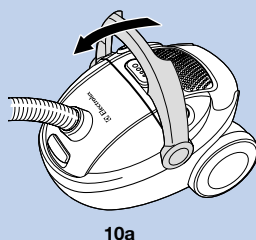
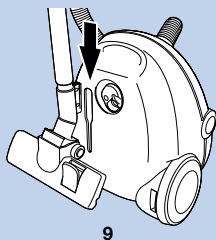
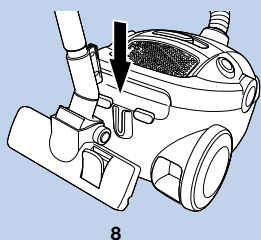
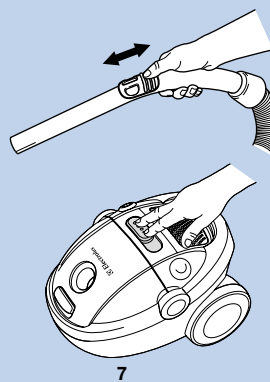
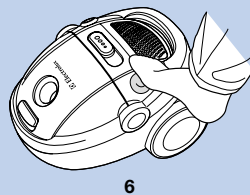
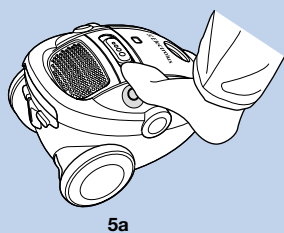
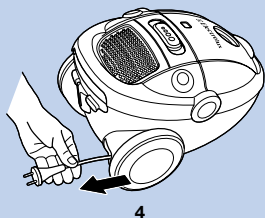
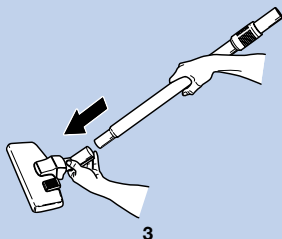
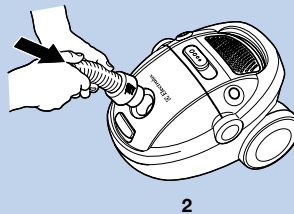
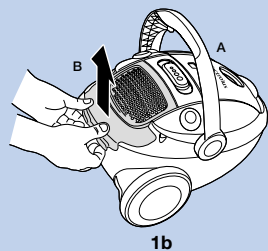
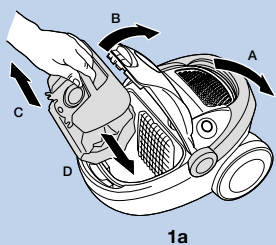

- 1 a Ensure that the machine's carrying handle is folded down. Then open the front cover on the machine and check that the dust bag, s-bag™, and the motor filter are in place.
- 1 b Fold up the carrying handle until it clicks into place. Then open the back lid on the machine and check that the exhaust filter is in place.
- 2 Insert the hose until the catches click to engage (press the catches to release the hose).
- 3 Attach the extension tubes or telescopic tube (certain models only) to the hose handle and hard floor nozzle by pushing and twisting together. (Twist and pull apart to dismantle.)
- 4 Extend the electric cable and connect it to the mains. The vacuum cleaner is fitted with a cable winder.
- 5 a Press the foot pedal to rewind the cable (take hold of the plug to prevent it striking you).
- 5 b Press the small button on the pedal to activate Autoreverse (on certain models only). The length of the cable will now be continually adjusted to requirements. Press the whole pedal to de-activate Autoreverse. The cable is now fixed, as on a normal cable winder.
- 6 Press the On/Off button with the foot to start the vacuum cleaner.
- 7 Adjust suction power using the suction control on the vacuum cleaner or the suction control on the hose handle.
- 8 A practical parking position (and at the same time a back-saving feature) when you pause during cleaning.
- 9 A parking position which makes it easy to carry and store the vacuum cleaner.
- 10 a When you want to carry the vacuum cleaner, lift the carrying handle until it clicks into place.
- 10 b You can also carry the vacuum cleaner using the handle on the lower front edge of the machine.

Deutsch

VORBEREITUNGEN

- 1 a Stellen Sie sicher, dass der Tragegriff des Geräts eingeklappt ist. Dann die vordere Abdeckung des Geräts öffnen und prüfen, ob der s-bag™-Staubbeutel und der Motorfilter richtig eingelegt sind.
- 1 b Den Tragegriff nach oben klappen, bis er einrastet. Dann die hintere Klappe des Geräts öffnen und prüfen, ob der Abluftfilter des Geräts richtig eingesetzt ist.
- 2 Schlauch einführen, bis Verriegelung einrastet. Zur Freigabe des Schlauches Verriegelung drücken.
- 3 Verlängerungsrohr bzw. Teleskoprohr (nur bestimmte Modelle) durch Drücken und Zusammendrehen an Schlauchgriff und Bodendüse anbringen. (Zum Zerlegen drehen und auseinanderziehen.)
- 4 Elektrokabel herausziehen und an Steckdose anschließen. Der Staubsauger ist mit einem Kabelaufroller ausgestattet.
- 5 a Zum Zurückspulen des Kabels Fußpedal drücken. (Netzstecker festhalten, damit er nicht gegen Sie schlägt.)
- 5 b Die kleine Taste auf dem Pedal drücken, um die Autoreverse-Funktion zu aktivieren (nur an bestimmten Modellen). Die Länge des Kabels wird nun laufend Ihren Anforderungen angepasst. Zum Deaktivieren von Autoreverse das ganze Pedal drücken. Die Kabellänge ist nun fixiert, wie bei einem normalen Kabelaufroller.
- 6 Zum Einschalten des Staubsaugers Ein-/Ausschalter betätigen.
- 7 Saugleistung über den Leistungsregler am Staubsauger oder den Leistungsregler am Schlauchgriff einstellen.
- 8 Eine praktische Parkposition (und gleichzeitig ein rücken-schonendes Leistungsmerkmal) für Pausen während des Staubsaugens.
- 9 Parkposition zum leichteren Tragen und für die Aufbewahrung des Staubsaugers.
- 10 a Zum Tragen des Staubsaugers Tragegriff anheben, bis er einrastet.
- 10 b Der Staubsauger kann auch mit Hilfe des Griffs an der unteren Vorderkante des Geräts getragen werden.

Français

AVANT DE COMMENCER

- 1 a S'assurer que la poignée de transport de l'aspirateur est bien rentrée. Ouvrir ensuite le couvercle avant de l'appareil et vérifier que le sac à poussière s-bag™ et le filtre du moteur sont bien en place.
- 1 b Lever la poignée de transport jusqu'à ce qu'elle s'enclenche. Enlever la grille de sortie d'air et vérifier que le filtre est bien en place.
- 2 Insérer le flexible jusqu'à ce que les cliquets s'enclenchent (appuyer sur les cliquets vers l'intérieur pour dégager le flexible).
- 3 Raccorder les tubes rigides ou le tube télescopique (suivant les modèles) à la poignée du flexible et au suceur en poussant et en tournant. Pour les débloquer, tourner et tirer.
- 4 Tirer sur le cordon d'alimentation et le brancher sur le secteur. L'aspirateur est équipé d'un enrouleur.
- 5 a Appuyer sur la pédale pour enrouler le câble (tenir la prise pour éviter qu'elle ne vous heurte).
- 5 b Pour activer l'enrouleur Autoreverse (suivant les modèles), appuyer sur le bouton situé sur la pédale. La longueur du câble pourra ainsi s'ajuster en permanence en fonction des besoins. Pour désactiver l'enrouleur Autoreverse, appuyer sur la pédale elle-même. Le câble est alors verrouillé comme sur un enrouleur classique.
- 6 Appuyer sur la pédale marche/arrêt avec le pied pour mettre en marche l'aspirateur.
- 7 Régler la puissance d'aspiration en actionnant le variateur de puissance de l'aspirateur ou à l'aide du réglage de débit d'air sur la poignée du flexible.
- 8 Position "parking" horizontale (pour éviter de vous baisser) pour un arrêt momentané.
- 9 Position "parking vertical" qui facilite le transport et le rangement de l'aspirateur.
- 10 a Lorsque vous désirez transporter votre aspirateur, tirer la poignée de transport jusqu'à ce qu'elle s'enclenche.
- 10 b Vous pouvez également transporter votre aspirateur à l'aide de la poignée située à l'avant de l'appareil.

Español

INTRODUCCIÓN

- 1 a Asegúrese de que el asa del aparato está bajada. Abra la tapa delantera del aparato y compruebe que la bolsa de polvo s-bag™ y el filtro del motor están colocados correctamente.
- 1 b Levante el asa hasta que suene un clic. Abra la tapa posterior del aparato y compruebe que el filtro del escape está colocado correctamente.
- 2 Introduzca el tubo elástico hasta que el cierre haga un sonido de clic al encajarse (presione sobre el cierre para soltar el tubo).
- 3 Fije los tubos de extensión o el tubo telescópico (sólo en algunos modelos) al mango del tubo elástico y a la boquilla para suelo duro presionando y girando hasta que se unan. (Gire de nuevo y tire de ellos para desmontarlos.)
- 4 Extienda el cable de alimentación y conéctelo a la toma de corriente. La aspiradora dispone de un dispositivo para recoger el cable.
- 5 a Pise sobre el pedal destinado a rebobinar el cable (sujete el enchufe para evitar que le golpee).
- 5 b Presione el pequeño botón que se encuentra en el pedal para activar la recogida del cable automática (sólo en algunos modelos) y permitir que el cable se mueva libremente hacia dentro y hacia afuera según sea necesario. Presione todo el pedal para desactivar la recogida automática. El cable quedará fijado, como ocurre con los dispositivos de recogida de cable normales.
- 6 Presione el botón de encendido/apagado (on/off) con el pie para encender la aspiradora.
- 7 Ajuste la potencia de succión con el control de potencia de succión en la aspiradora o en el mango del tubo elástico.
- 8 Una posición de aparcado cómoda (que alivia su espalda) cuando haga una pausa mientras limpia.
- 9 Una posición de aparcado cómoda para trasladar y guardar la aspiradora.
- 10 a Si desea levantar la aspiradora, levante el asa hasta que suene un clic.
- 10 b También puede transportar la aspiradora cogiendo el asa del borde frontal inferior del aparato.

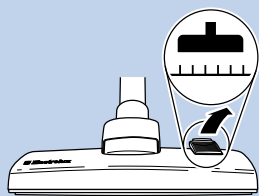

1

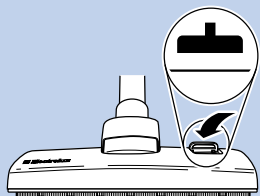

2

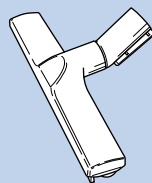

3

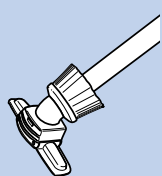

4

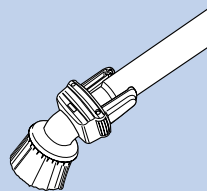

5

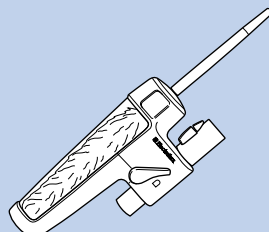

6

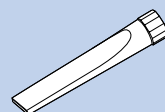

7

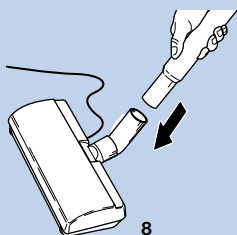

8

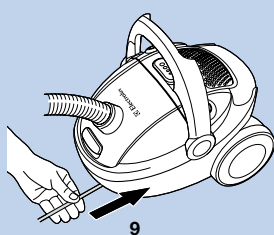

9

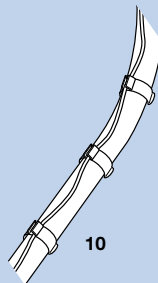

10

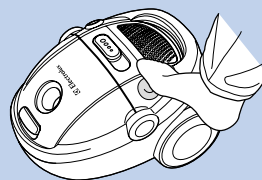

11

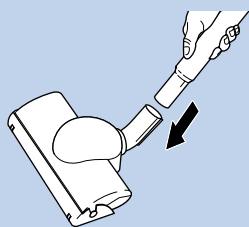

12

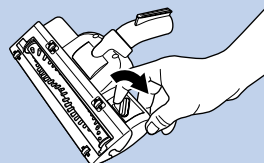

13

English

GETTING THE BEST RESULTS

Use the nozzles as follows:

Carpets: Use the carpet/hard floor nozzle with the lever in position (1). Reduce suction power for small carpets.

Hard floors: Use the carpet/hard floor nozzle with the lever in position (2).

Wooden floors: Use the parquet nozzle (certain models only, 3).

Upholstered furniture: Use the combination nozzle as shown in (4).

Curtains, lightweight fabrics, etc.: Use the combination nozzle as shown in (4). Reduce suction power if necessary.

Frames, bookshelves, etc.: Use the combination nozzle as shown in (5) or Easy clean (6 – certain models only).

Crevices, corners, etc.: Use the crevice nozzle (7).

Using the power nozzle

(Requires an Ultra Silencer equipped with a power socket. The power nozzle is delivered only with certain models, or could be bought as an accessory.)

- 8 Attach the nozzle to the tube.
- 9 Connect the power nozzle to the socket on the vacuum cleaner.
- 10 Use the clips to secure the cable along the tubes and hose.
- 11 The power nozzle starts operating when the vacuum cleaner is switched on.

Using the turbo nozzle

(certain models only)

- 12 Attach the nozzle to the tube.
- 13 Adjust the suction power by opening or closing the air vent.

Note: Do not use the power or turbo nozzle on skin rugs, rugs with long fringes or a pile depth exceeding 15 mm. To avoid damaging the carpet, do not keep the nozzle stationary whilst the brush is rotating. Do not pass the nozzle across electric cables, and be sure to switch off the vacuum cleaner immediately after use.

Deutsch

BESTMÖGLICHE RESULTATE ERZIELEN

Die Düsen wie folgt benutzen:

Teppiche: Die Düse für Teppiche und harte Böden mit dem Hebel in Stellung (1) verwenden. Die Saugleistung bei kleinen Teppichen verringern.

Hartböden: Die Düse für Teppiche und harte Böden mit dem Hebel in Stellung (2) verwenden.

Holzböden: Die Parketbürste (nur bei bestimmten Modellen verwenden, 3).

Polstermöbel: Die Kombinationsdüse wie in (4) verwenden.

Vorhänge, leichte Stoffe etc.: Die Kombinationsdüse wie in (4) gezeigt verwenden. Wenn notwendig, Saugleistung reduzieren.

Rahmen, Bücherregale etc.: Die Kombinationsdüse wie in (5) gezeigt oder den Staubwedel (6 - nur bestimmte Modelle).

Fugen, Ecken etc.: Die Fugendüse verwenden (7).

Verwendung der Elektroaugbürste

(Erfordert einen Ultra Silencer mit einer Netzsteckdose. Die Elektroaugbürste wird nur mit bestimmten Modellen geliefert oder kann als Zubehör gekauft werden.)

- 8 Die Düse am Rohr anbringen.
- 9 Die Elektroaugbürste an die Steckdose am Staubsauger anschließen.
- 10 Das Kabel entlang den Rohren und dem Schlauch mit den Klammern sichern.
- 11 Die Elektroaugbürste beginnt zu arbeiten, wenn der Staubsauger eingeschaltet wird.

Verwendung der Turbodüse:

(nur bestimmte Modelle)

- 12 Die Düse am Rohr anbringen.
- 13 Die Saugleistung durch Öffnen und Schließen der Lüftungsöffnung einstellen.

Hinweis: Turbodüse nicht auf Vorlegern aus Tierhaut, Vorlegern mit langen Fransen oder mit einer Florhöhe über 15 mm verwenden. Um Schäden an Teppichen zu vermeiden, Düse nicht stationär auf einem Platz stehen lassen, solange Bürste rotiert. Mit der Düse keine elektrischen Kabel überkreuzen und sicherstellen, dass der Staubsauger unmittelbar nach Verwendung abgeschaltet wird.

Français

COMMENT OBTENIR LES MEILLEURS RÉSULTATS

Utiliser les suceurs de la manière suivante :

Tapis : Utiliser le suceur tapis/sols durs avec le levier en position (1). Il est préférable de réduire la puissance d'aspiration pour les petits tapis.

Sols durs : Utiliser le suceur tapis/sols durs avec le levier en position (2).

Parquets 3 (suivant les modèles): Utiliser la brosse pour parquets.

Mobilier recouvert de tissu : Utiliser le combiné petit suceur/ brosse meubles comme illustré au point (4).

Rideaux, tissus légers, etc. : Utiliser le combiné petit suceur/ brosse meubles comme illustré au point (4). Si nécessaire, réduire la puissance d'aspiration.

Cadres, étagères, etc. : Utiliser le combiné petit suceur/brosse meubles comme illustré au point (5) ou le plumeau "Easy Clean" (6, suivant les modèles).

Fentes, coins, etc. : Utiliser le suceur pour fentes (7).

Utiliser la brosse électrique (suivant les modèles)

(Uniquement pour les modèles Ultra Silencer équipés d'une prise électrique. La brosse électrique n'est livrée qu'avec certains modèles ; vous pouvez également vous la procurer en tant qu'accessoire.)

- 8 Raccorder la brosse au tube.
- 9 Brancher la brosse électrique à la prise de l'aspirateur.
- 10 Utiliser les clips pour fixer le câble le long des tubes et du flexible.
- 11 La brosse se met en marche lorsque l'aspirateur est allumé.

Utiliser la turbobrosse

(suivant les modèles)

- 12 Raccorder la turbobrosse au tube.
- 13 L'aspiration peut également être régulée à partir de la brosse en ouvrant/fermant la grille d'aération.

Remarque : Ne pas utiliser la brosse électrique ou turbobrosse sur des tapis en peau, des tapis avec de longues franges ou des tapis dont l'épaisseur dépasse 15 mm. Pour éviter d'abîmer le tapis, ne pas garder le suceur immobile pendant que la brosse tourne. Ne pas passer les brosses sur les câbles électriques et veiller à arrêter l'aspirateur immédiatement après utilisation.

Español

LOGRO DE LOS MEJORES RESULTADOS

Utilice las boquillas tal y como se describe a continuación:

Alfombras: Utilice la boquilla para alfombras/superficies duras con la palanca en la posición (1). Reduzca la potencia de succión sobre las alfombras más pequeñas.

Superficies duras: Utilice la boquilla para alfombras/superficies duras con la palanca en la posición (2).

Suelos de madera: Utilice la boquilla para parquet (sólo algunos modelos, 3).

Muebles tapizados: Utilice la boquilla combinada tal y como se describe en (4).

Cortinas, tejidos ligeros, etc.: Utilice la boquilla combinada tal y como se describe en (4). Reduzca la potencia de succión en caso necesario.

Marcos, estanterías, etc.: Utilice la boquilla combinada tal y como se muestra en (5) o el plumero para quitar el polvo (6- sólo algunos modelos).

Grietas, esquinas, etc.: Utilice la boquilla con ranura (7).

Utilizar la boquilla potente

(Requiere una aspiradora Ultra Silencer equipada con una toma de alimentación. Sólo se suministra la boquilla potente con ciertos modelos pero se puede comprar como accesorio.)

- 8 Fije la boquilla al tubo.
- 9 Utilice el cable proporcionado para conectar la boquilla potente a la toma de la aspiradora.
- 10 Utilice las fijaciones para sujetar el cable a lo largo de los tubos y del tubo elástico.
- 11 La boquilla potente empieza a funcionar cuando la aspiradora está encendida.

Utilizar la boquilla turbo

(sólo algunos modelos)

- 12 Fije la boquilla al tubo.
- 13 Ajuste la potencia de succión abriendo y cerrando la ventilación de aire.

Nota: No utilice la boquilla potente o turbo sobre alfombras de piel, alfombras con flecos largos o alfombras con pelo tupido de una profundidad que sobrepase los 15 mm. Para evitar que se dañe la moqueta, no mantenga la boquilla parada mientras esté girando el cepillo. No pase la boquilla sobre cables de alimentación eléctrica, y asegúrese de que apaga la aspiradora inmediatamente después del uso.

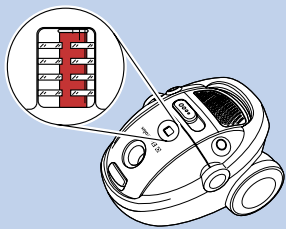

1

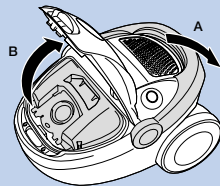

2

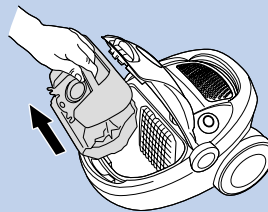

3

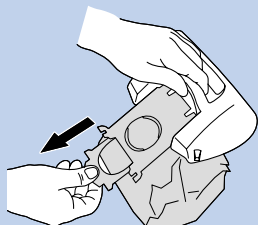

4

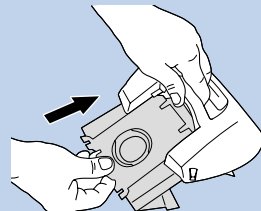

5a

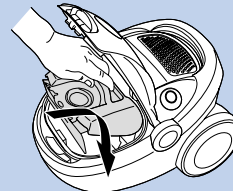

5b

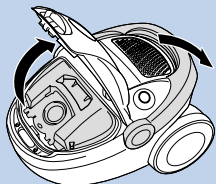

6

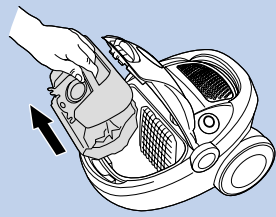

7

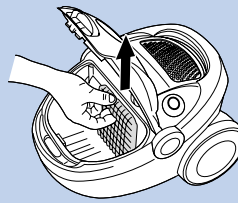

8

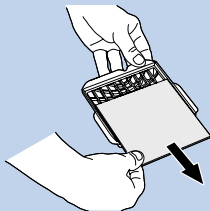

9

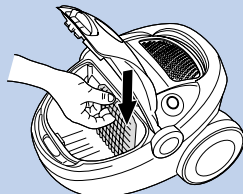

10

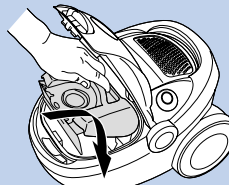

11

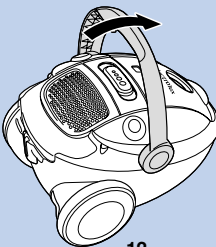

12

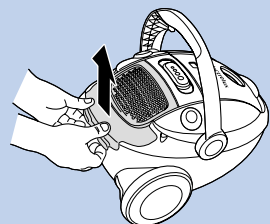

13

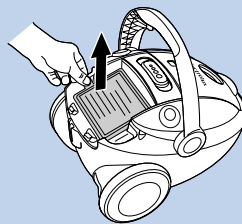

14

English

REPLACING THE DUST BAG, S-BAG™

- 1 The dust bag, s-bag™ must be replaced latest when the indicator window is completely red. Read with the nozzle lifted up.
- 2 Fold down the carrying handle. Press the catches on the hose, remove the hose and open the cover.
- 3 Lift out the insert holding the s-bag™.
- 4 Pull the cardboard to remove the s-bag™ from the insert. This automatically seals the s-bag™ and prevents dust leaking out.
- 5 a Insert a new s-bag™ by pushing the cardboard right into the end of the groove in the insert.
- 5 b Attach the insert by placing it on the back pegs in the bag compartment. Then fold down the insert and close the cover.

Note. Replace the s-bag™ even if it is not full (it could be obstructed). Also replace after vacuuming carpet-cleaning powder. Be sure to use only an original Electrolux dust bags, s-bag™ Classic or s-bag™ Clinic.

Replacement of the motor filter (Ref. No. EF54)

should be done with every 5th replacement of the dust bag, s-bag™

- 6 Fold down the carrying handle. Press the catches, remove the hose and open the front cover.
- 7 Lift out the insert holding the s-bag™.
- 8 Pull the motor filter holder upwards until it comes away from the groove.
- 9 Carefully pull the old, dirty filter out of the filter holder and replace it with a new motor filter.
- 10 Reattach the filter holder containing the new motor filter.
- 11 Replace the insert holding the s-bag™ and then close the cover.

Replacement of the exhaust filter

should be done with every 5th replacement of the dust bag, s-bag™

There are two types of exhaust filter:

- Hepa H12 (Ref. No. EFH12)
- Microfilter (Ref. No. E17)

The filters must always be replaced with new ones and cannot be washed.*

- 12 Fold up the carrying handle until it clicks into place.
- 13 Place your thumbs on the back edge of the lid and then open the lid by pulling the handle backwards and upwards with your index/middle finger.
- 14 Lift out the filter. Insert a new filter and replace the lid as shown.

*A washable filter – HEPA H13 – can be bought as an option.

Deutsch

AUSTAUSCH DES STAUBBEUTELS S-BAG™

- 1 Den s-bag™-Staubbeutel austauschen, wenn das Anzeigefenster vollständig rot ist. Ablesen, wenn die Düse angehoben ist.
- 2 Tragegriff einklappen. Verriegelungen am Schlauch drücken, Schlauch entfernen und Abdeckung öffnen.
- 3 Den Einsatz mit dem s-bag™-Staubbeutel herausnehmen.
- 4 Zum Herausnehmen aus dem Einsatz den s-bag™-Staubbeutel am Kartonhalter ziehen. Dadurch wird der s-bag™ automatisch versiegelt, und es kann kein Staub nach außen gelangen.
- 5 a Neuen s-bag™-Staubbeutel einsetzen, indem der Kartonhalter in das Ende der Führung im Einsatz gedrückt wird.
- 5 b Einsatz befestigen, indem er über die hinteren Stifte im Staubbeutel Fach geschoben wird. Dann Einsatz zusammenklappen und Abdeckung schließen.

Hinweis: Den s-bag™ austauschen, auch wenn er nicht voll ist, weil er verstopft sein könnte. Auch nach dem Absaugen von Teppichreinigungspulver austauschen. Stellen Sie sicher, dass Sie nur ElectroLux-Originalstaubbeutel s-bag™ Classic oder s-bag™ Clinic verwenden.

Austausch des Motorschutzfilters (Bez.-Nr. EF54)

Bei jedem fünften Austausch des Staubbeutels s-bag™.

- 6 Tragegriff nach unten klappen. Auf die Verriegelungen drücken, den Schlauch entfernen und die vordere Abdeckung öffnen.
- 7 Den Einsatz mit dem s-bag™-Staubbeutel herausnehmen.
- 8 Den Motorfilter nach oben ziehen, bis er sich aus der Führung löst.
- 9 Den alten, schmutzigen Filter vorsichtig aus der Filterhalterung herausziehen und durch einen neuen Motorfilter ersetzen.
- 10 Die Filterhalterung mit dem neuen Motorfilter wieder anbringen.
- 11 Den Einsatz mit dem s-bag™-Staubbeutel wieder einsetzen und dann den Deckel schließen.

Austauschen des Abluftfilters

Sollte bei jedem fünften Austausch des s-bag™-Staubbeutels erfolgen.

Es gibt zwei Abluftfiltertypen:

- Hepa H12 (Bez.-Nr. EFH12)
- Mikrofilter (Bez.-Nr. E17)

Die Filter müssen stets durch neue Filter ersetzt werden und sind nicht waschbar.*

- 12 Den Tragegriff einklappen, bis er einrastet.
- 13 Die Daumen auf die hintere Kante des Deckels legen und Deckel durch Ziehen des Griffs nach hinten und oben mit dem Zeige-/Mittelfinger öffnen.
- 14 Filter herausnehmen. Neuen Filter einsetzen und Deckel wie gezeigt wieder anbringen.

*Optional kann ein waschbarer Filter - HEPA H13 - gekauft werden.

Français

REPLACER LE SAC À POUSSIÈRE, S-BAG™

- 1 Le sac à poussière s-bag™ doit être remplacé au plus tard lorsque la fenêtre témoin est rouge. La vérification doit toujours se faire le suceur soulevé du sol.
- 2 Rabattre la poignée de transport. Appuyer sur les cliquets du flexible pour le dégager, puis ouvrir le couvercle.
- 3 Soulever le support de fixation du sac à poussière s-bag™.
- 4 Tirer sur la partie cartonnée pour retirer le sac à poussière s-bag™ de son support de fixation. Le sac à poussière s-bag™ se ferme alors automatiquement, pour empêcher la poussière de se diffuser dans l'air.
- 5 a Insérer un nouveau sac à poussière s-bag™ en poussant la partie cartonnée bien au fond du rail du support de fixation.
- 5 b Fixer le support en le plaçant sur les taquets arrière du compartiment sac. Rentrer ensuite le support de fixation et fermer le couvercle.

Remarque : Remplacer le sac s-bag™ même s'il n'est pas plein (il se peut qu'il soit obstrué). Le remplacer également après avoir utilisé de la poudre de nettoyage pour moquettes. S'assurer d'utiliser les sacs originaux ElectroLux s-bag™ Classic ou s-bag™ Clinic.

Remplacer le filtre moteur (Réf. EF54)

Effectuer cette opération tous les cinq remplacements du sac à poussière s-bag™.

- 6 Rabattre la poignée de transport. Appuyer sur les cliquets, retirer le flexible puis ouvrir le couvercle avant.
- 7 Soulever le support de fixation du sac à poussière s-bag™.
- 8 Tirer vers le haut la grille du filtre moteur pour le dégager de son logement.
- 9 Retirer précautionneusement l'ancien filtre sale et le remplacer par un filtre moteur neuf.
- 10 Remettre en place la grille de filtre.
- 11 Remettre en place le support de fixation du sac à poussière s-bag™, puis fermer le couvercle.

Remplacer le filtre de sortie d'air

Effectuer cette opération tous les cinq remplacements du sac à poussière s-bag™

Il existe deux types de filtres de sortie d'air:

- Hepa H12 (Réf. EFH12) (suivant les modèles)
- Microfiltre (Réf. EF17) (suivant les modèles)

Vous devez toujours remplacer les filtres usagés par des filtres neufs ; il est impossible de les laver.*

- 12 Soulever la poignée de transport jusqu'à ce qu'elle s'enclenche.
- 13 Placer les pouces sur l'extrémité arrière de la grille de filtre, puis l'ouvrir à l'aide de l'index ou du majeur en tirant sur la poignée pour la soulever vers l'arrière.
- 14 Soulever le filtre pour l'extraire. Insérer un filtre neuf et remettre le couvercle en place comme le montre le schéma.

*Un filtre lavable (HEPA H13) est disponible en option. (Réf. EFH13W)

Español

CAMBIAR LA BOLSA PARA EL POLVO, S-BAG™

- 1 No debe cambiar la bolsa para el polvo, S-bag™, hasta que el indicador de la ventana se ponga en rojo completamente. Puede mirarlo con la boquilla levantada.
- 2 Baje el asa. Presione las fijaciones del tubo elástico, retirelo y abra la tapa.
- 3 Saque el compartimento que contiene la bolsa s-bag™.
- 4 Tire del soporte de cartón para retirar la bolsa s-bag™ del compartimento; de esta manera la bolsa se sella automáticamente y evita que se filtre polvo.
- 5 a Introduzca una nueva bolsa para el polvo s-bag™ empujando el soporte de cartón hacia abajo hasta el fondo de las guías del compartimento.
- 5 b Coloque el compartimento en los enganches posteriores donde va situada la bolsa. Doble el compartimento y cierre la tapa.

Nota. Cambie la bolsa para el polvo s-bag™ aunque aún no esté llena (podría estar obstruida). Si aspira polvo de limpieza para alfombras también debe cambiar la bolsa. Asegúrese de que utiliza la bolsa para el polvo original de ElectroLux s-bag™ Classic o s-bag™ Clinic.

Cambiar el filtro del motor (Ref. nº EF54)

haga esto cada vez que haya cambiado la bolsa para el polvo s-bag™ por quinta vez

- 6 Baje el asa. Presione las fijaciones retire el tubo elástico y abra la tapa frontal.
- 7 Saque el compartimento que contiene la bolsa s-bag™.
- 8 Tire del compartimento del filtro del motor hasta que salga de las guías.
- 9 Tire con cuidado del filtro viejo y sucio del compartimento del filtro y cámbielo por uno nuevo.
- 10 Vuelva a colocar el compartimento del filtro con el nuevo filtro de motor.
- 11 Coloque el compartimento de la bolsa s-bag™ y cierre la tapa.

Cambiar el filtro de escape

haga esto cada vez que haya cambiado la bolsa para el polvo s-bag™ por quinta vez

Existen dos tipos de filtro de escape:

- Hepa H12 (Ref. nº EFH12)
- Micro filtro (Ref nº E17)

Los filtros deben cambiarse por filtros nuevos porque no se pueden lavar.*

- 12 Levante el asa hasta que suene un clic.
- 13 Coloque los pulgares en el borde trasero de la tapa y abra la tapa tirando del asa hacia atrás y hacia arriba con el dedo índice o corazón.
- 14 Saque el filtro. Introduzca un nuevo filtro y vuelva a colocar la tapa como se muestra en la ilustración.

*Tiene la posibilidad de comprar un filtro lavable, el HEPA H13.

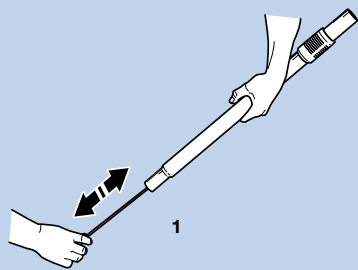

1

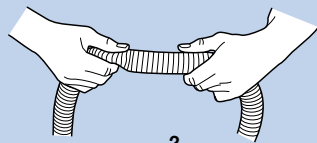

2

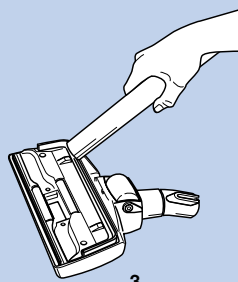

3

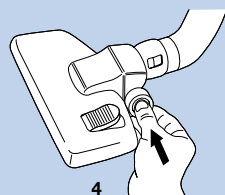

4

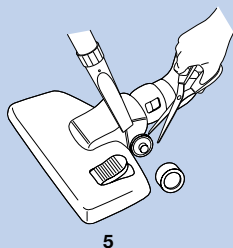

5

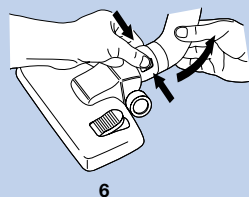

6

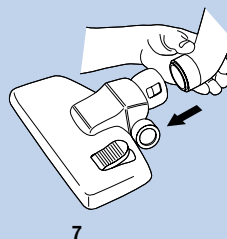

7

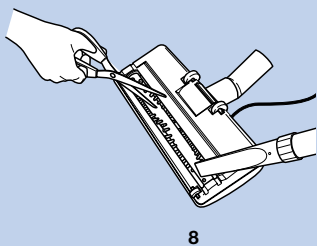

8

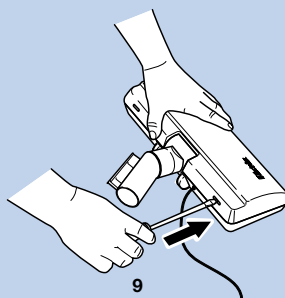

9

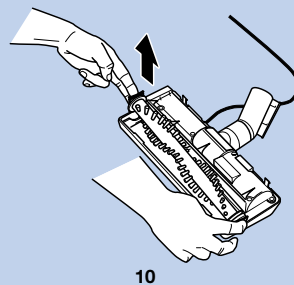

10

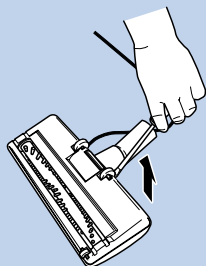

11

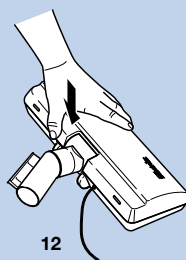

12

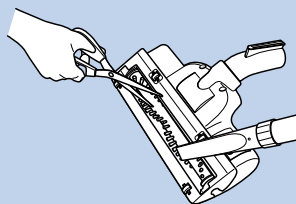

13

English

CLEANING THE HOSE AND NOZZLE

The vacuum cleaner stops automatically if the nozzle, tube, hose or filters and s-bag™ becomes blocked. In such cases, disconnect from mains and allow to cool for 20-30 minutes. Clear blockage and/or replace filters and s-bag™ and restart.

Tubes and hoses

- 1 Use a cleaning strip or similar to clear the tubes and hose.
- 2 It may also be possible to remove the obstruction in the hose by squeezing it. However, be careful in case the obstruction is caused by glass or needles caught inside the hose.

Note: The warranty does not cover any damage to the hose caused by cleaning it.

Cleaning the floor nozzle

- 3 To avoid deterioration of suction power, frequently clean the carpet/hard floor nozzle. The easiest way to clean it is by using the hose handle.
- 4 Press each wheel-hub and draw away the wheels.
- 5 Remove dust-balls, hair or other objects that may be entangled. Use the crevice nozzle to clean the wheel axles. Replace the wheels by pressing them onto the axles.
- 6 Larger objects can be accessed by removing the connection hose (press the small catches located on each side and simultaneously draw the connection tube outwards in an upright position).
- 7 Remove the object(s) and replace the connection hose.

Cleaning the power nozzle

(certain models only)

- 8 Disconnect from the mains, and remove entangled threads etc. by snipping them away with scissors.
- 9 Use a screwdriver to remove the nozzle cover.
- 10 Remove the brush cylinder and bearings, then clean as necessary.
- 11 To clean the wheels, gently lever them from their mountings and clean as necessary.
- 12 Replace the cover and make sure it is securely fastened.

Cleaning the turbo nozzle

(certain models only)

- 13 Disconnect the nozzle from the vacuum cleaner tube and remove entangled threads, etc. by snipping them away with scissors. Use the hose handle to clean the nozzle.

Deutsch

REINIGUNG DES SCHLAUCHES UND DER DÜSEN

Der Staubsauger stoppt automatisch, wenn die Düse, das Rohr, der Schlauch, der Filter oder der s-bag™-Staubbeutel blockiert ist. Ziehen Sie in solchen Fällen den Netzstecker und lassen Sie den Staubsauger 20 - 30 Minuten abkühlen. Die Blockierung beseitigen und/oder den Filter und den s-bag™-Staubbeutel ersetzen und wieder beginnen.

Rohre und Schläuche

- 1 Die Rohre und Schläuche mit einem Reinigungsband oder Ähnlichem reinigen.
- 2 Es ist auch möglich, die Blockierung im Schlauch durch Drücken auf den Schlauch zu beseitigen. Dabei jedoch vorsichtig sein, falls die Blockierung durch Glas oder Nadeln im Schlauch verursacht wurde.

Hinweis: Die Garantie deckt keinerlei durch Reinigung verursachte Schäden an den Schläuchen ab.

Reinigung der Bodendüse

- 3 Um ein Nachlassen der Saugleistung zu vermeiden, regelmäßig Düse für Teppiche und harte Böden reinigen. Der einfachste Weg, diese zu reinigen, ist die Benutzung des Schlauchgriffes.
- 4 Auf jede einzelne Radnabe drücken und Räder wegziehen.
- 5 Staubflusen, Haare oder andere verwickelte Objekte entfernen. Mit Fugendüse die Radachsen reinigen. Räder durch Drücken auf die Achse wieder anbringen.
- 6 Größere Objekte können erreicht werden, indem der Verbindungsschlauch entfernt wird (die kleinen Verriegelungen auf beiden Seiten drücken und gleichzeitig den Verbindungsschlauch nach außen in eine aufrechte Position ziehen).
- 7 Objekt(e) entfernen und den Verbindungsschlauch wieder anbringen.

Reinigung der Elektroaugbürste

(nur bestimmte Modelle)

- 8 Den Netzstecker ziehen und in der Düse verwickelte Fäden etc. zum Entfernen mit einer Schere durchschneiden.
- 9 Mit einem Schraubendreher die Abdeckung der Düse entfernen.
- 10 Die Bürstenwalze und Lager entfernen und je nach Bedarf reinigen.
- 11 Um die Räder zu reinigen, diese aus ihren Halterungen hebeln und je nach Bedarf reinigen.
- 12 Die Abdeckung wieder anbringen und sicherstellen, dass sie sicher befestigt ist.

Reinigung der Turbobürste

(nur bestimmte Modelle)

- 13 Düse vom Staubsaugerrohr entfernen und in der Düse verwickelte Fäden etc. zum Entfernen mit einer Schere durchschneiden. Mit dem Schlauchgriff die Düse reinigen.

Français

NETTOYER LE FLEXIBLE ET LES BROSSES

L'aspirateur s'arrête automatiquement si le suceur, le tube, le flexible ou les filtres se bloquent. Si l'un de ces cas se présente, débrancher l'aspirateur et le laisser refroidir pendant 20 à 30 minutes. Retirer ce qui bloque et/ou remplacer les filtres et le sacs à poussière s-bag™, puis redémarrer.

Tubes et flexibles

- 1 Utiliser un chiffon pour nettoyer les tubes et le flexible.
- 2 Il est également possible d'éliminer ce qui obstrue le flexible en appuyant sur ce dernier. Cependant, il faut faire attention en cas d'obstruction par du verre ou des aiguilles qui seraient coincés dans le flexible.

Remarque : La garantie ne couvre pas les dommages portés au flexible.

Nettoyer le suceur pour sols

- 3 Pour éviter que la puissance d'aspiration ne se détériore, nettoyer régulièrement le suceur tapis/sols durs. Pour cela, utiliser la poignée du flexible, comme le montre le schéma.
- 4 Appuyer sur chaque moyeu et retirer les roues.
- 5 Retirer les moutons, boules de poils ou autres éléments. Utiliser le suceur long pour fentes pour nettoyer les axes de roues. Remettre les roues en place en les clipant sur leur axe.
- 6 Vous pouvez accéder aux éléments de plus grande taille en retirant le coude (appuyez sur les petits cliquets situés de chaque côté tout en tirant sur le tube de raccordement pour l'extraire, en le maintenant en position verticale).
- 7 Retirer le ou les éléments, puis remettre en place le coude.

Nettoyer la brosse électrique

(suivant les modèles)

- 8 Débrancher l'aspirateur du secteur, puis retirer les fils, etc. en les coupant avec des ciseaux.
- 9 Utiliser un tournevis pour retirer le couvercle de la brosse.
- 10 Si nécessaire, retirer le cylindre de la brosse et les supports pour les nettoyer.
- 11 Pour nettoyer les roues, les soulever légèrement de leur châssis et les nettoyer.
- 12 Remettre en place le couvercle et s'assurer qu'il est bien fixé.

Nettoyer la turbobrosse

(suivant les modèles)

- 13 Enlever la turbobrosse du tube de l'aspirateur, puis retirer les fils, etc. en les coupant avec des ciseaux. Utiliser la poignée du flexible pour nettoyer la brosse.

Español

LIMPIEZA DEL TUBO ELÁSTICO Y DE LA BOQUILLA

La aspiradora dejará de funcionar automáticamente si la boquilla, el tubo, el tubo elástico o los filtros y la bolsa de polvo s-bag™ se atascan. En ese caso, desconecte el aparato de la toma de corriente y deje se enfríe durante 20-30 minutos. Limpie aquello que haya producido la obstrucción y/o cambie los filtros y la bolsa de polvo s-bag™ y reinicie.

Tubos y tubos elásticos

- 1 Utilice una tira de tela o algo similar para limpiar los tubos y el tubo elástico.
- 2 Tal vez sea también posible retirar aquello que produce la obstrucción en el tubo elástico apretándolo. No obstante, tenga mucha precaución si la obstrucción está producida por trozos de vidrio o agujas atascadas dentro del tubo elástico.

Nota: La garantía no cubre los daños ocasionados al limpiar el tubo elástico.

Limpiar la boquilla para suelos

- 3 Para evitar un deterioro de la potencia de succión, limpie la boquilla para alfombras/superficies duras frecuentemente. El modo más sencillo para limpiarla es utilizando el mando del tubo elástico.
- 4 Presione cada enganche de las ruedas y sáquelas.
- 5 Quite la pelusa, pelos u otros objetos que se hayan enredado. Utilice la boquilla con ranura para limpiar los ejes de las ruedas. Vuelva a colocar las ruedas empujándolas sobre los ejes.
- 6 Para alcanzar objetos más grandes, retire el tubo de conexión (presione los cierres pequeños que se encuentran a ambos lados del tubo y tire simultáneamente de él hacia afuera verticalmente).
- 7 Retire los objetos y vuelva a colocar el tubo de conexión.

Limpiar la boquilla potente

(sólo algunos modelos)

- 8 Desconéctela de la toma de corriente y retire los pelos enganchados, etc., cortándolos con unas tijeras.
- 9 Utilice un destornillador para retirar la tapa de la boquilla.
- 10 Retire el cilindro del cepillo y las fijaciones, y después proceda a limpiarla.
- 11 Para limpiar las ruedas, sáquelas cuidadosamente de sus enganches y proceda a limpiarlas.
- 12 Vuelva a colocar la tapa y asegúrese de que está sujeta firmemente.

Limpiar la boquilla turbo

(sólo algunos modelos)

- 13 Desenganche la boquilla del tubo de la aspiradora y retire los pelos enganchados, etc., cortándolos con las tijeras. Utilice el mango del tubo elástico para limpiar la boquilla.



English

TROUBLESHOOTING AND CONSUMER INFORMATION

Troubleshooting

The vacuum cleaner does not start

- 1 Check that the cable is connected to the mains.
- 2 Check that the plug and cable are not damaged.
- 3 Check for a blown fuse.

The vacuum cleaner stops

- 1 Check whether the dust bag, s-bag™ is full. If so, replace it with a new one.
- 2 Is the nozzle, tube or hose blocked?
- 3 Are the filters blocked?

Water has entered the vacuum cleaner

It will be necessary to replace the motor at an authorised Electrolux service centre.

Damage to the motor caused by the penetration of water is not covered by the warranty.

Consumer information

Electrolux decline all responsibility for all damages arising from any improper use of the appliance or in cases of tampering with the appliance.

This product is designed with the environment in mind. All plastic parts are marked for recycling purposes. For details see our web site: www.electrolux.com

If you have any comments on the cleaner or the Instructions for Use booklet please e-mail us at: floorcare@electrolux.com

Electrolux decline all responsibility for all damages arising from any improper use of the appliance or in cases of tampering with the appliance.

This product is designed with the environment in mind. All plastic parts are marked for recycling purposes. For details see our web site: www.electrolux.com

If you have any comments on the cleaner or the Instructions for Use booklet please e-mail us at: floorcare@electrolux.com

If you can't find dustbags or accessories to your Electrolux vacuum cleaner, please visit our website at www.electrolux.co.uk or call 08706 055 055.

Deutsch

FEHLERSUCHE UND VERBRAUCHERINFORMATIONEN

Fehlersuche

Der Staubsauger startet nicht.

- 1 Prüfen, ob das Netzkabel an die Netzsteckdose angeschlossen ist.
- 2 Prüfen, ob der Stecker und das Kabel nicht beschädigt sind.
- 3 Prüfen, ob eine Sicherung durchgebrannt ist.

Der Staubsauger stoppt.

- 1 Prüfen, ob der Staubbeutel s-bag™ voll ist. In diesem Fall durch einen neuen ersetzen.
- 2 Sind Düse, Rohr oder Schlauch blockiert?
- 3 Sind die Filter blockiert?

Wasser ist in den Staubsauger eingedrungen.

Es ist notwendig, den Motor im Electrolux-Servicezentrum auszutauschen.

Schäden am Motor, die durch eingedrungenes Wasser verursacht wurden, werden nicht durch die Garantie abgedeckt.

Verbraucher-Information

Electrolux übernimmt keine Verantwortung für Schäden, die durch den unsachgemäßen Einsatz des Geräts oder unbefugten Eingriff in den Staubsauger entstehen.

Dieses Produkt wurde mit Rücksicht auf die Umwelt hergestellt. Alle Plastikteile sind für Recyclingzwecke markiert. Einzelheiten darüber finden Sie in unserer Website: www.electrolux.com

Wenn Sie irgendwelche Kommentare zum Staubsauger oder zum Bedienungsanleitungsheft haben, senden Sie uns bitte eine E-Mail an: floorcare@electrolux.com

Wenn Sie Für Ihren Electrolux Staubsauger keine passenden Staubbeutel oder Zubehör bei Ihrem Händler finden sollten, so erhalten Sie weitere Informationen im Internet unter www.electrolux.de oder wählen Sie 01801 20 30 60 (Deutsche Telekom / bundesweit zum Ortstarif).

Français

GESTION DES PANNES ET INFORMATIONS CONSOMMATEUR

Gestion des pannes

L'aspirateur ne se met pas en marche, vérifier que :

- 1 Le câble ne est branché.
- 2 La prise et le câble ne sont pas abîmés.
- 3 Qu'aucun fusible n'a sauté.

L'aspirateur s'arrête, vérifier que :

- 1 Le sac à poussière s-bag™ n'est pas plein. Si c'est le cas, le remplacer par un sac à poussière neuf.
- 2 Le suceur, le tube ou le flexible ne sont pas obstrués.
- 3 Les filtres sont propres.

De l'eau a été aspirée.

Il sera nécessaire de remplacer le moteur auprès d'un Centre Service Agréé Electrolux. La détérioration du moteur provoquée par la pénétration d'eau n'est pas prise en charge par la garantie.

Informations consommateur

Electrolux décline toute responsabilité concernant tous les dommages découlant d'une mauvaise utilisation de l'appareil ou en cas de modification de l'appareil.

Ce Produit est conçu dans le plein respect de l'environnement. Toutes les pièces en plastique sont marquées pour faciliter leur recyclage. Pour plus de détails, visiter notre site Internet : www.electrolux.fr.

Si vous avez des commentaires ou des remarques à propos de votre aspirateur, si vous rencontrez des difficultés pour l'achat des sacs à poussière ou des filtres, ou si vous souhaitez connaître l'adresse du Centre Service Agréé le plus proche de votre domicile, n'hésitez pas à nous contacter au 03 44 62 24 24. Vous pouvez également nous contacter par e-mail à l'adresse www.electrolux.fr.

En France :

ELECTROLUX LDA 43, avenue Félix Louat 60300 SENLIS
Tél. : 03 44 62 24 24 Télécopieur : 03 44 62 23 94
SNC au capital de 150 000 Euros –
R.C.S. : Senlis B 409 547 585

Si vous rencontrez des difficultés pour l'achat des sacs à poussière s-bag™, appelez notre Service Conseil Consommateurs au 03 44 62 24 24 ou connectez-vous : www.s-bag.net ou www.electrolux.fr

En Belgique :

Service consommateurs : (B) 02/363.04.44
Service clientèle accessoires et pièces détachées :
(B) 02/363.05.55

Dans le souci d'une constante amélioration de nos produits, nous nous réservons le droit d'apporter à leurs caractéristiques toutes modifications liées à l'évolution technique (Décret du 24/03/78)

Español

SOLUCIÓN DE PROBLEMAS E INFORMACIÓN AL CONSUMIDOR

Solución de problemas

La aspiradora no se pone en funcionamiento

- 1 Compruebe si el cable de alimentación está enchufado a la toma de corriente.
- 2 Compruebe que el enchufe y los cables no están dañados.
- 3 Compruebe si se ha fundido algún fusible.

La aspiradora deja de funcionar

- 1 Compruebe si está llena la bolsa de polvo s-bag™. Si es así, cambie la bolsa.
- 2 ¿Se han atascado la boquilla, el tubo o el tubo elástico?
- 3 ¿Están los filtros bloqueados?

Ha entrado agua en la aspiradora

Será necesario cambiar el motor en un centro de servicio técnico Electrolux. La garantía no cubre los daños ocasionados al motor por la penetración de agua.

Información al consumidor

Electrolux no se hace responsable de los daños que se puedan producir por el uso incorrecto o manipulación indebida del aparato.

Este producto está diseñado pensando en el medio ambiente. Todas las piezas de plástico están marcadas para su reciclaje. Para obtener más detalles consulte nuestro sitio web: www.electrolux.com

Si desea hacer algún comentario acerca de esta aspiradora o de las instrucciones de uso póngase en contacto con nosotros por correo electrónico en: floorcare@electrolux.com