

**Contact SAMSUNG WORLD-WIDE**

If you have any questions or comments relating to Samsung products, please contact the SAMSUNG customer care centre.

**Comment contacter Samsung dans le monde**

Si vous avez des suggestions ou des questions concernant les produits Samsung, veuillez contacter le Service Consommateurs Samsung.

**Kontakt zu Samsung**

Falls Sie Fragen oder Anregungen zu Samsung-Produkten haben, wenden Sie sich bitte an den Samsung-Kundendienst.

**Contact Samsung wereldwijd**

Wanneer u suggesties of vragen heeft met betrekking tot Samsung producten, gelieve contact op te nemen met de consumenten dienst van Samsung.

**Contacte con SAMSUNG WORLD-WIDE**

Si tiene alguna pregunta o comentario referente a nuestros productos, por favor contacte con nuestro Servicio de Atención al Cliente

**Contacte SAMSUNG GLOBAL**

Se tem algumas dúvidas ou comentários sobre os produtos Samsung, contacte por favor a nossa linha de apoio a clientes Samsung.

**Contatta SAMSUNG WORLD-WIDE**

Se avete commenti o domande sui prodotti Samsung, contattate il Servizio Clienti Samsung.

Country	Customer Care Center ☎	Web Site
BELGIUM	02 201 2418	<a href="http://www.samsung.com/be">www.samsung.com/be</a>
CZECH REPUBLIC	844 000 844	<a href="http://www.samsung.com/cz">www.samsung.com/cz</a>
DENMARK	38 322 887	<a href="http://www.samsung.com/dk">www.samsung.com/dk</a>
FINLAND	09 693 79 554	<a href="http://www.samsung.com/fi">www.samsung.com/fi</a>
FRANCE	08 25 08 65 65 (€ 0,15/Min)	<a href="http://www.samsung.com/fr">www.samsung.com/fr</a>
GERMANY	01805 - 121213 (€ 0,12/Min)	<a href="http://www.samsung.de">www.samsung.de</a>
HUNGARY	06 40 985 985	<a href="http://www.samsung.com/hu">www.samsung.com/hu</a>
ITALIA	199 153 153	<a href="http://www.samsung.com/it">www.samsung.com/it</a>
LUXEMBURG	02 261 03 710	<a href="http://www.samsung.lu">www.samsung.lu</a>
NETHERLANDS	0900 20 200 88 (€ 0.10/Min)	<a href="http://www.samsung.com/nl">www.samsung.com/nl</a>
NORWAY	231 627 22	<a href="http://www.samsung.com/no">www.samsung.com/no</a>
POLAND	0 801 801 881	<a href="http://www.samsung.com/pl">www.samsung.com/pl</a>
PORTUGAL	80 8 200 128	<a href="http://www.samsung.com/pt">www.samsung.com/pt</a>
RUSSIA	8-800-200-0400	<a href="http://www.samsung.ru">www.samsung.ru</a>
SLOVAKIA	0850 123 989	<a href="http://www.samsung.com/sk">www.samsung.com/sk</a>
SPAIN	902 10 11 30	<a href="http://www.samsung.com/es">www.samsung.com/es</a>
SWEDEN	08 585 367 87	<a href="http://www.samsung.com/se">www.samsung.com/se</a>
U.K	0870 242 0303	<a href="http://www.samsung.com/uk">www.samsung.com/uk</a>
UKRAINE	8-800-502-0000	<a href="http://www.samsung.com/ur">www.samsung.com/ur</a>

BN68-01047L-01

**LCD TV**

LE32N7

LE40N7

LE46N7

## Owner's Instructions

Before operating the unit, please read this manual thoroughly, and retain it for future reference.

**ON-SCREEN MENUS  
PC DISPLAY  
PICTURE IN PICTURE (PIP)  
TELETEXT**

Register your product at [www.samsung.com/global/register](http://www.samsung.com/global/register)

#### Precautions When Displaying a Still Image

A still image may cause permanent damage to the TV screen.

- Do not display a still image on the LCD panel for more than 2 hours as it can cause screen image retention. This image retention is also known as "screen burn".  
To avoid such image retention, reduce the degree of brightness and contrast of the screen when displaying a still image.
-  Watching the LCD TV in 4:3 format for a long period of time may leave traces of borders displayed on the left, right and center of the screen caused by the difference of light emission on the screen. Playing a DVD or a game console may cause a similar effect to the screen. Damages caused by the above effect are not covered by the Warranty.
- Displaying still images from Video games and PC for longer than a certain period of time may produce partial after-images. To prevent this effect, reduce the 'brightness' and 'contrast' when displaying still images.

#### Précautions à prendre lors de l'affichage d'une image fixe

Une image fixe peut causer des dommages irréremédiables à l'écran du téléviseur.

- N'affichez pas une image fixe sur l'écran LCD plus de 2 heures. Cela pourrait provoquer une rémanence de l'image à l'écran. Cette rémanence de l'image est également appelée "brûlure de l'écran".  
Pour éviter une telle rémanence de l'image à l'écran, réduisez la luminosité et le contraste de l'écran lorsque vous laissez une image fixe affichée.
-  Regarder l'écran LCD du téléviseur en format 4:3 pendant une longue période peut laisser des traces de bordures à gauche, à droite et au centre de l'écran, à cause de la différence d'émission de lumière sur l'écran. La lecture d'un DVD ou l'utilisation d'une console de jeu peut avoir un effet similaire sur l'écran. Les dommages provoqués par les effets qui précèdent ne sont pas couverts par la garantie.
- L'affichage d'images fixes de jeux vidéo et d'ordinateurs pendant plus longtemps qu'une période spécifique peut provoquer des rémanences. Pour éviter cela, réduisez la "luminosité" et le "contraste" lors de l'affichage d'images fixes.

#### Vorsichtsmaßnahmen beim Anzeigen von Standbildern

Ein Standbild kann zu einer dauerhaften Beschädigung des Fernsehbildschirms führen.

- Zeigen Sie kein Standbild länger als 2 Stunden auf dem LCD-Monitor an, da das Bild auf diese Weise einbrennen kann. Das Einbrennen von Standbildern wird auch als "Bildkonservierung" bezeichnet.  
Sie können das Einbrennen vermeiden, indem Sie die Helligkeit und den Kontrast des Monitors beim Anzeigen von Standbildern verringern.
-  Bei Wiedergabe im Format 4:3 über einen längeren Zeitraum können bedingt durch die unterschiedliche Lichtemission Nachbilder der Ränder links, rechts und in der Mitte des Bildschirms auftreten. DVD- oder Spielekonsolen-Wiedergabe können einen ähnlichen Effekt verursachen. Schäden, die durch die o. g. Effekte verursacht wurden, unterliegen nicht der Garantie.
- Die kontinuierliche Anzeige von Standbildern von Videospielen oder vom PC über einen gewissen Zeitraum hinaus kann partielle Nachbilder verursachen. Um diesen Effekt zu verhindern, verringern Sie Helligkeit und Kontrast, wenn Sie Standbilder anzeigen möchten.

#### Voorzorgsmaatregelen bij weergave van stilstaand beeld

Stilstaande beelden kunnen permanente schade aan uw TV-scherm toebrengen.

- Laat niet langer dan 2 uur een stilstaand beeld op het LCD-scherm staan, dat kan namelijk beeldretentie veroorzaken. Beeldretentie wordt ook wel inbranden genoemd.  
Verlaag bij de weergave van een stilstaand beeld de helderheid en het contrast om beeldretentie te voorkomen.
-  Als u gedurende langere tijd naar uw LCD-tv kijkt terwijl het beeld in 4:3-formaat wordt weergegeven, kunnen aan de linker- en rechterkant en in het midden van het scherm randen achterblijven. Dit wordt veroorzaakt door de verschillen in lichtemissie op het scherm. Het afspelen van een dvd of een computerspel kan hetzelfde effect hebben. Schade ontstaan door het bovengenoemde effect valt niet onder de garantie.
- Het gedurende langere tijd weergeven van stilstaande beelden van dvd's of computerspellen kan (gedeeltelijke) schermbranding tot gevolg hebben. Om dit te voorkomen kunt u tijdens het weergeven van stilstaande beelden de helderheid en het contrast verminderen.

#### Precauciones al mostrar en la pantalla una imagen fija

La imagen fija puede causar daños permanentes en la pantalla del televisor.

- No deje una imagen fija en la pantalla LCD durante más de dos horas ya que se podrá producir una retención de la imagen en la pantalla. Este fenómeno de retención de imágenes también se denomina "quemadura de pantalla". Para evitar que se produzca esa persistencia de la imagen, reduzca el nivel de luminosidad y de contraste de la pantalla cuando muestre imágenes fijas.
-  El uso del televisor LCD en formato 4:3 durante un tiempo prolongado puede dejar rastros de bordes en las partes izquierda, derecha y central de la pantalla debido a las diferencias en la emisión luminica de la pantalla. Reproducir un DVD o una videoconsola puede causar un efecto similar en la pantalla. La garantía no cubre estos daños.
- Ver imágenes fijas de videojuegos y PC durante más tiempo del indicado puede producir imágenes fantasma parciales. Para evitar este efecto, reduzca el 'brillo' y el 'contraste' cuando vea imágenes fijas.

#### Precauções a ter quando se vêem imagens fixas

Uma imagem fixa pode danificar permanentemente o ecrã do televisor.

- Uma imagem fixa não deve permanecer no painel LCD durante mais de 2 horas ecrã porque pode provocar o efeito de retenção de imagem no ecrã. Esta retenção de imagem também é conhecida como "queimadura de ecrã".  
Para evitar a retenção de imagem, diminua o grau de luminosidade e de contraste do ecrã quando visualizar uma imagem fixa.
-  Utilizar o televisor LCD em formato 4:3 durante um longo período de tempo pode deixar vestígios de margens na parte esquerda, direita e frontal do televisor devido a diferenças de emissão de luz do ecrã. Reproduzir um DVD ou ligar uma consola de jogos pode causar efeitos semelhantes no ecrã. Os danos causados pelo efeito acima mencionado não estão cobertos pela garantia.
- Visualizar imagens fixas de jogos de vídeo ou de PC durante um longo período de tempo pode produzir imagens parciais depois da visualização. Para evitar este efeito, reduza a "luminosidade" e o "contraste" quando visualizar imagens fixas.

#### Precauzioni da adottare quando si visualizza un'immagine fissa

Un'immagine fissa può causare danni permanenti allo schermo TV.

- Non visualizzare un'immagine fissa sul pannello LCD per oltre 2 ore poiché può causare la ritenzione dell'immagine sullo schermo. Il fenomeno di ritenzione dell'immagine è anche noto come "bruciatura dello schermo". Per evitare il fenomeno di ritenzione dell'immagine, ridurre il grado di luminosità e di contrasto dello schermo quando si visualizza un'immagine fissa.
-  Su un TV LCD, l'uso del formato 4:3 per un periodo prolungato può lasciare traccia dei bordi sulla parte sinistra, destra e centrale del video a causa delle differenti emissioni luminose dello schermo. La riproduzione di un DVD o l'uso di una console per videogiochi può causare effetti analoghi sullo schermo. Questo tipo di danni non è coperto dalla Garanzia.
- La visualizzazione prolungata di immagini fisse da videogiochi e PC può causare la visualizzazione di immagini residue parziali. Per evitare questo problema, ridurre la "luminosità" e il "contrasto" mentre si visualizzano immagini fisse.

# Table des matières

## CONNEXION ET PREPARATION DE VOTRE TELEVISEUR

■ Liste de pièces.....	2
■ Installation du support.....	2
■ Installation du kit de montage mural.....	2
■ Présentation du panneau de commande.....	3
■ Présentation du panneau de branchement.....	4
■ Présentation de la télécommande.....	6
■ Installation des piles dans la télécommande.....	6
■ Mise en marche et arrêt.....	7
■ Mode de mise en veille de votre télévision.....	7
■ Plug & Play.....	7

## REGLAGE DES CANAUX

■ Mémorisation automatique des chaînes.....	8
■ Mémorisation manuelle des chaînes.....	8
■ Réglage de Gestionnaire de Chaînes.....	9
■ Activation du verrouillage parental.....	10
■ Organisation des canaux mémorisés.....	10
■ Attribution de noms aux canaux.....	11
■ Réception nette des chaînes grâce au réglage fin.....	11

## REGLAGE DE L'IMAGE

■ Modification de l'image standard.....	12
■ Réglage de l'image personnalisée.....	12
■ Changement de la nuance de couleur.....	13
■ Réglage des nuances de couleur avec le composant Couleur préférée.....	13
■ Rétablir les paramètres de réglage de l'image d'usine.....	14
■ Changement de la taille de l'image.....	14
■ Modification de Auto Wide (Largeur Auto) (4:3).....	14
■ Sélection du format de l'image.....	15
■ Réduction du bruit numérique.....	15
■ DNle Démo (Digital Natural Image engine).....	15
■ Modification de l'espace couleur.....	15
■ Affichage de l'Image dans l'Image (PIP).....	16

## REGLAGE DU SON

■ Changement de la norme Son.....	17
■ Réglage des paramètres du son.....	17
■ Paramétrage de la technologie TruSurround XT (SRS TSXT).....	18
■ Réglage automatique du volume.....	18
■ Sélection du mode Silence Int.....	18
■ Ecoute du son accompagnant l'image secondaire.....	18
■ Rétablir les paramètres de son par défaut.....	19
■ Connexion du casque.....	19
■ Sélection du mode sonore (Sound).....	19

## REGLAGE DE L'HEURE

■ Réglage et affichage de l'heure.....	19
■ Réglage de la minuterie de mise en veille.....	20
■ Marche et arrêt automatique du téléviseur.....	20

## REGLAGE DES AUTRES OPTIONS

■ Choix de la langue.....	21
■ Utilisation du Mode Jeu.....	21
■ Réglage du mode d'écran bleu / Sélection de mélodie.....	22
■ Utilisation de la fonction d'économie d'énergie.....	22
■ Réglage du mode Blue Eye (Yeux bleus).....	22
■ Sélection de la source.....	23
■ Modification du nom d'une source d'entrée.....	23

## WISELINK

■ Utilisation de la fonction WISELINK.....	24
■ Utilisation du menu WISELINK.....	25
■ Utilisation de la liste Photo (JPEG).....	25
■ Affichage des informations d'un fichier photo.....	27
■ Sélection d'une photo et d'un diaporama.....	27
■ Rotation.....	28
■ Zoom avant.....	29
■ Copie de fichiers images.....	30
■ Suppression de fichiers images.....	30
■ Impression d'une photo.....	31
■ Utilisation de la liste MP3.....	31
■ Copie de fichiers audio.....	32
■ Suppression de fichiers audio.....	32
■ Utilisation du menu de configuration (Setup).....	33

## UTILISATION DE LA FONCTION TELETEXTE

■ Décodeur télétexte.....	34
■ Affichage des informations Télétexte.....	34
■ Sélection d'une page télétexte spécifique.....	35
■ Utilisation du système Fastext pour sélectionner une page télétexte.....	35
■ Programmation de la télécommande.....	36
■ Codes de la télécommande.....	38

## REGLAGE DU PC

■ Paramétrage du logiciel PC (Basé sur Windows XP).....	41
■ Modes d'affichage.....	41
■ Sélection du PC.....	42

## RECOMMANDATIONS D'UTILISATION

■ Utilisation du verrouillage Kensington antivol.....	43
■ Résolution des problèmes avant de contacter le personnel qualifié pour le dépannage.....	43
■ Spécifications techniques et environnementales.....	44



Symboles

Appuyer



Important



Remarque



Bouton d'accès rapide

## Liste de pièces

Veuillez vous assurer que les composants suivants sont bien inclus avec votre téléviseur LCD.  
Le cas échéant, contactez votre revendeur.



Télécommande et batteries (AAA X 2)



Cordon d'alimentation



Panneau inférieur



M4 X L16

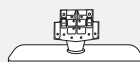

Socket



Chiffon de nettoyage

♦ Instructions d'utilisation

♦ Carte de garantie

♦ Guide de sécurité

♦ Cartes d'enregistrement

➤ Carte de garantie / Guide de sécurité / Cartes d'enregistrement (N'est pas disponible dans toutes les agences).

➤ Selon le modèle, il se peut que le socle et les vis ne soient pas inclus.

## Installation du support

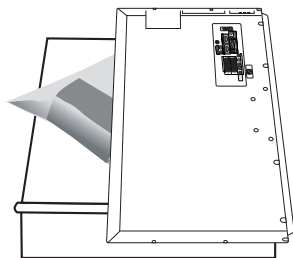

< 2 >

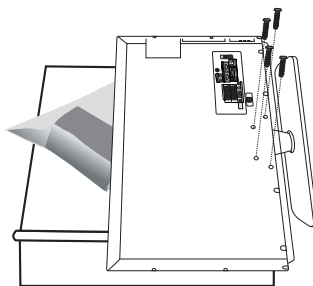

< 3 >

**1.** Placez la télévision face posée sur un chiffon doux ou un coussin sur une table.

**2.** Insérez le socle dans le trou situé sous le téléviseur.

**3.** Insérez la vis dans le trou indiqué et serrez-la.

➤ Le socle est installé pour les modèles dont la taille de l'écran est de 40 pouces ou plus.

## Installation du kit de montage mural

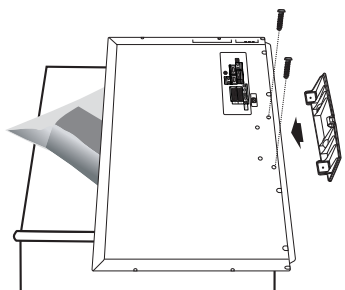

Les accessoires de montage mural (vendus séparément) vous permettent de fixer votre téléviseur au mur.

Pour plus d'informations sur l'installation du kit de montage mural, reportez-vous aux instructions fournies avec les composants du kit.

Faites appel à un technicien pour obtenir de l'assistance lors de l'installation du support mural.

Samsung Electronics n'est pas responsable de tout dommage au produit ou toute blessure sur vous-même ou une autre personne si vous choisissez d'installer le téléviseur vous-même.

➤ Enlevez le support, bouchez l'orifice de la base et fermez à l'aide de deux vis.

## Présentation du panneau de commande

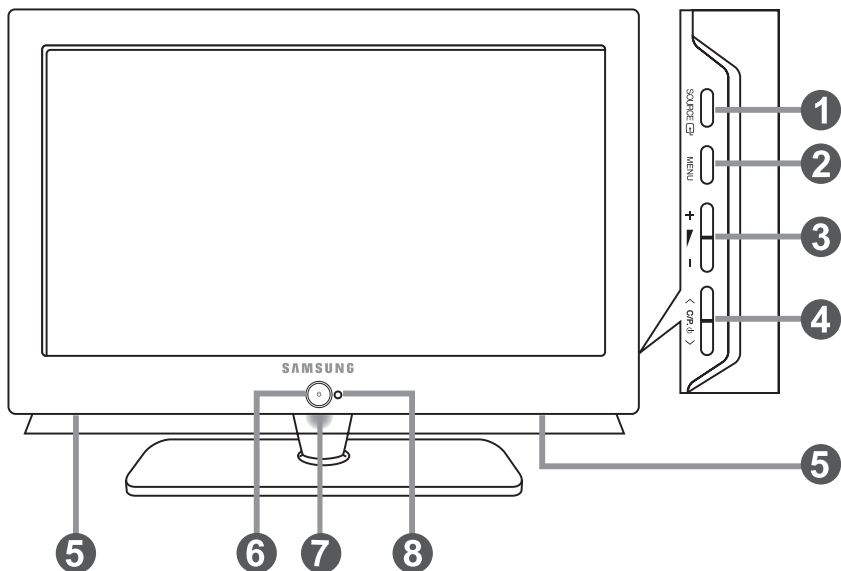

➤ La couleur et la forme du produit peuvent varier en fonction du modèle.



### 1 SOURCE

Bascule entre toutes les sources d'entrée disponibles. (TV, Ext.1, Ext.2, AV, S-Vidéo, Composant, PC, HDMI1, HDMI2). Dans le menu à l'écran, utilisez ce bouton de la même manière que le bouton **ENTER** de la télécommande.



### 2 MENU

Appuyez sur ce bouton pour afficher le menu des fonctions de votre téléviseur.

### 3 + -

Appuyez pour diminuer ou augmenter le volume. Dans le menu à l'écran, utilisez les boutons +  - de la même manière que les boutons  et  de la télécommande.

### 4 < C/P. >

Pour changer de canal. Dans le menu à l'écran, utilisez les boutons < C/P. > de la même manière que les boutons  et  de la télécommande. (Vous pouvez allumer votre téléviseur sans votre télécommande à l'aide de ces boutons.)

### 5 Enceintes

### 6 (Alimentation)

Appuyez sur ce bouton pour allumer ou éteindre le téléviseur.

### 7 Voyant d'alimentation

Clignote puis s'arrête lorsque le téléviseur est allumé. S'allume en mode Veille.

### 8 Capteur de la télécommande

Dirigez la télécommande vers ce point du téléviseur.

## Présentation du panneau de branchement

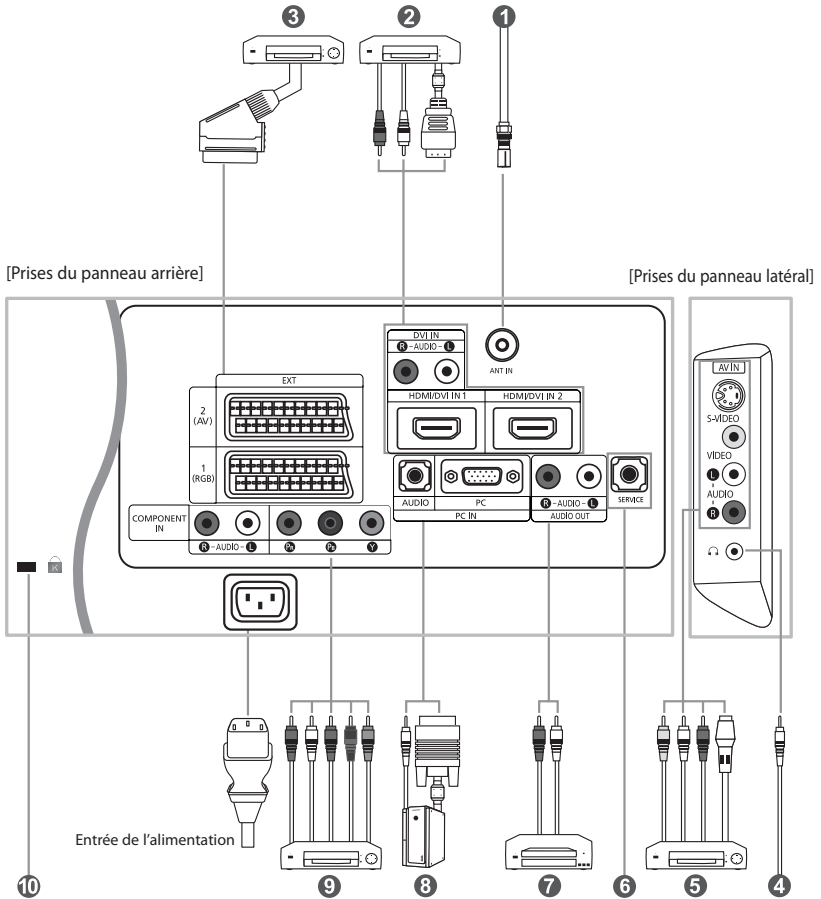

- Lorsque vous raccordez un appareil externe au téléviseur, assurez-vous que l'appareil est arrêté.
- Lorsque vous connectez un périphérique externe, faites correspondre les couleurs du terminal de connexion et du câble.

### 1 Branchement à un réseau de télévision câblé ou hertzien

Afin d'afficher correctement les canaux de télévision, un signal doit être reçu par le téléviseur/moniteur depuis l'une des sources suivantes:

- Une antenne extérieure / Un réseau de télévision câblée / Un réseau satellite

### 2 Branchement HDMI/DVI

- Prend en charge les connexions entre des périphériques audio/vidéo compatibles HDMI (boîtiers décodeurs, lecteurs DVD, récepteurs AV et moniteurs).

- Aucune connexion audio supplémentaire n'est requise pour une connexion HDMI - HDMI.

➤ Qu'est-ce que HDMI ?

- "High Definition Multimedia Interface" permet la transmission de données vidéo numériques haute définition et plusieurs canaux de son numérique (5.1 canaux).

- La borne HDMI/DVI gère les connexions DVI vers un périphérique étendu avec le câble approprié (non fourni).

- La différence entre HDMI et DVI est que le périphérique HDMI est plus petit, est équipé de la fonction de codage HDCP (High Bandwidth Digital Copy Protection), et gère le son numérique multicanal.

➤ Utilisez le câble DVI vers HDMI ou le raccord DVI-HDMI pour cette connexion, et le terminal "R - AUDIO - L" DVI pour la sortie audio.

- Lorsque vous connectez ce produit à un décodeur, un lecteur DVD, une console de jeu, etc. via HDMI ou DVI, veillez à le définir dans un mode compatible avec une sortie vidéo, comme illustré dans le tableau ci-dessous.

Dans le cas contraire, vous risquez une distorsion, rupture ou absence d'image.

➤ Modes pris en charge pour DVI ou HDMI

	480i	480p	576i	576p	720p	1080i
50 Hz	X	O	X	O	O	O
60 Hz	X	O	X	X	O	O
Composant	O	O	O	O	O	O

- N'essayez pas de relier le connecteur HDMI/DVI à un PC ou une carte graphique pour ordinateur portable.

(Cela afficherait un écran vide)

### 3 Branchement d'un boîtier décodeur, d'un magnétoscope ou d'un lecteur DVD

- Connectez le câble SCART (en option) du magnétoscope ou du lecteur DVD au connecteur SCART de ces appareils.

- Si vous souhaitez brancher en même temps le boîtier décodeur et le magnétoscope (ou lecteur de DVD), branchez ces appareils ensemble puis connectez le magnétoscope (ou le lecteur de DVD) à votre poste.

### 5 Branchement de périphériques audio/vidéo externes

- Connectez le câble RCA (en option) ou S-VIDEO (en option) à un périphérique A/V externe approprié tel qu'un magnétoscope, un lecteur DVD ou un caméscope.

- Connectez les câbles audio RCA (en option) au connecteur "R - AUDIO - L" situé à l'arrière de votre poste et aux connecteurs de sortie audio correspondants sur le périphérique A/V.

- Vous pouvez brancher un casque à la prise casque ( ) située à l'arrière du téléviseur/moniteur. Lorsque le casque est branché, les haut parleurs intégrés n'émettent plus de son.

### 6 MAINTENANCE

- Connexion de maintenance pour ingénieur de maintenance qualifié.

### 7 Connexion de périphériques audio

- Branchez les câbles audio RCA au connecteur "R - AUDIO - L" situé à l'arrière de votre poste et aux connecteurs d'entrée audio correspondants sur le système de cinéma à domicile avec amplificateur ou lecteur DVD.

### 8 Branchement Ordinateur

- Connectez le câble D-Sub (en option) au connecteur "PC (PC IN)" situé à l'arrière de votre poste et à la carte vidéo de votre ordinateur.

- Connectez le câble audio stéréo (en option) au connecteur "AUDIO (PC IN)" situé à l'arrière de votre poste et au connecteur "Audio Out" de la carte son de votre ordinateur.

### 9 Branchement des périphériques composants (moniteur/lecteur DVD)

- Connectez les câbles vidéo composante (en option) au connecteur composante ("Pr", "Ps", "Y") situé à l'arrière de votre poste et aux connecteurs de sortie vidéo composante correspondants sur le DTV/lecteur DVD.

- Si vous souhaitez brancher en même temps le boîtier décodeur et le moniteur (ou le lecteur DVD), branchez ces appareils ensemble puis connectez le moniteur (ou le lecteur DVD) au connecteur composante ("Pr", "Ps", "Y") sur votre poste.

- Les connecteurs Y, Pr et Ps des périphériques composants (moniteur ou lecteur DVD) sont parfois appelés Y, B-Y et RY ou Y, Cb et Cr.

- Connectez les câbles audio RCA (en option) au connecteur "R - AUDIO - L" situé à l'arrière de votre poste et aux connecteurs de sortie audio correspondants sur le moniteur ou le lecteur DVD.

- Ce téléviseur LCD affiche une image optimale en mode 720p.

- Ce téléviseur LCD affiche une résolution d'image optimale en mode 1080i.

### 10 Verrou Kensington

- Le verrou Kensington (en option) est un dispositif utilisé pour fixer physiquement le système dans le cas d'une utilisation dans un endroit public.

- Pour utiliser un dispositif de verrouillage, contactez le revendeur de votre téléviseur.

- L'emplacement du "verrou Kensington" peut varier en fonction du modèle.

## Présentation de la télécommande

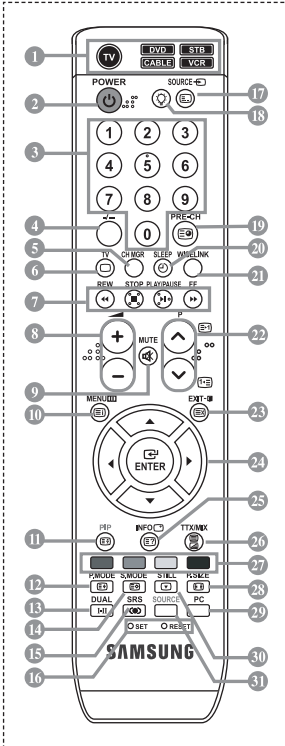

- 1 Sélectionne un dispositif cible qui sera commandé par la télécommande Samsung (TV, DVD, STB, CABLE, VCR) (voir page 36-40)
- 2 Bouton veille du téléviseur
- 3 Boutons numériques d'accès direct aux chaînes Sélection des effets visuels
- 4 Sélection de canaux à 1 ou 2 chiffres
- 5 Il affiche "Gestionnaire de Chaînes" à l'écran.
- 6 Permet d'accéder directement au mode TV
- 7 Fonctions du magnétoscope/lecteur DVD (retour en arrière, arrêt, lecture/pause, avance rapide)
- 8 Augmenter le volume  
 Réduire le volume
- 9 Arrêt temporaire du son
- 10 Affichage des menus et confirmation des modifications
- 11 Marche/Arrêt Image dans image (PIP)
- 12 Sélection des effets visuels
- 13 Sélection des effets sonores
- 14 Sélection du mode audio
- 15 Sélection SRS TSXT
- 16 **SET**: Réglage de 5 appareils différents : téléviseur, lecteur DVD, déCodeur, câble ou magnétoscope.  
**RESET**: Si la télécommande ne fonctionne pas, changez les piles et appuyez sur le bouton "RESET" pendant 2 à 3 secondes.
- 17 Sélection de la source d'entrée
- 18 Lorsque vous appuyez sur ce bouton, certaines touches de la télécommande (par ex. les boutons de sélection d'un dispositif cible, du volume, des chaînes et MUTE) s'allument pendant quelques secondes, puis s'éteignent pour économiser de l'énergie. Cette fonction permet d'utiliser confortablement la télécommande dans l'obscurité.

- 20 Arrêt automatique
- 21 Cette fonction vous permet de charger des photos (JPEG) et des fichiers audio (MP3) enregistrés, puis de les afficher sur le téléviseur.
- 22 Chaîne suivante  
 Chaîne précédente
- 23 Permet de quitter le menu à l'écran
- 24 Déplacement du curseur dans le menu
- 25 Affiche les informations sur la diffusion en cours
- 26 Sélection de la taille de l'image
- 27 Permet d'accéder directement au mode PC.
- 28 Gel de l'image
- 29 Sélection de la source d'entrée

### Fonctions télétexte

- 6 Sortir du Télétexte
- 10 Index Télétexte
- 11 Pause Télétexte
- 12 Sélection de la taille du Télétexte
- 14 Mémorisation Télétexte
- 17 Sélection du mode Télétexte (LISTE/FLOF)
- 19 Page secondaire Télétexte
- 22 Page Télétexte suivante  
 Page Télétexte précédente
- 23 Annulation du Télétexte
- 25 Affichage du Télétexte
- 26 Vous pouvez également sélectionner Teletext, Double, ou Mix.
- 27 Sélection de sujets Fastext

- 19 Canal précédent
  - > Une lumière intense peut affecter le bon fonctionnement de la télécommande.
  - > Ceci est une télécommande spéciale destinée aux malvoyants. Elle dispose de points Braille sur les boutons Power, Channel et Volume.

## Installation des piles dans la télécommande



1. Soulevez le panneau à l'arrière de la télécommande, comme illustré.

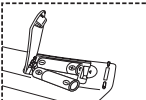

2. Placez deux piles AAA.
  - > Assurez-vous de faire correspondre les pôles "+" et "-" des piles avec le schéma situé à l'intérieur du compartiment.
3. Remplacez le couvercle.
  - > Retirez les piles et stockez-les dans un endroit frais et sec si vous n'utilisez pas la télécommande pendant longtemps. La télécommande peut être utilisée jusqu'à environ 7 mètres de la télévision. (Pour une utilisation type de la télévision, les piles durent environ un an.)

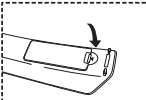

### > Si la télécommande ne fonctionne pas, vérifiez ce qui suit :

1. La télévision est-elle allumée ?
2. Les pôles (+ / -) des piles sont-ils inversés ?
3. Les piles sont-elles usagées ?
4. Y a-t-il une coupure d'alimentation ou le cordon d'alimentation est-il débranché ?
5. Y a-t-il une lampe fluorescente ou un néon à proximité ?



## Mise en marche et arrêt

**Le câble relié au secteur est fixé à l'arrière du téléviseur/moniteur.**

1. Relier le câble principal à la prise appropriée.
  - L'indicateur de veille situé à l'avant du téléviseur s'allume.
2. Appuyez sur le bouton **⏻** à l'avant du téléviseur.
  - Vous pouvez également appuyer sur le bouton **POWER** **⏻** ou le bouton **TV** **Ⓜ** de la télécommande pour allumer le téléviseur.
  - Le dernier programme que vous avez regardé est automatiquement re-sélectionné.
3. Appuyez sur les boutons numériques (**0~9**) ou sur les boutons canal **Ⓜ**/**Ⓜ** de la télécommande, ou sur le bouton **< C/P. Ⓜ >** situé sur la droite du téléviseur.
  - Lorsque vous allumez le téléviseur pour la première fois, vous devez choisir la langue dans laquelle vous souhaitez que les menus s'affichent.
4. Pour éteindre votre téléviseur, appuyez de nouveau sur le bouton **POWER** **⏻**.

## Mode de mise en veille de votre télévision

**Ce mode permet de réduire la consommation électrique. Le mode veille peut être utile lorsque vous souhaitez éteindre temporairement (pendant un repas par exemple).**

1. Appuyez sur le bouton **POWER** **⏻** de la télécommande.
  - L'écran s'éteint et un indicateur de veille bleu s'allume à l'avant de votre téléviseur.
2. Pour mettre votre téléviseur sous tension, appuyez simplement sur le bouton **POWER** **⏻**, les boutons numériques (**0~9**) ou le bouton canal **Ⓜ**/**Ⓜ**.
  - Ne laissez pas le téléviseur/moniteur en mode attente pendant de longues périodes (lorsque vous êtes en vacances par exemple). Il est conseillé de débrancher le téléviseur du secteur et de l'antenne.

## Plug & Play



**Lorsque le téléviseur est allumé pour la première fois, plusieurs réglages de base sont à faire l'un après l'autre. Ils vous sont automatiquement présentés. Les réglages suivants sont disponibles.**

1. Appuyez sur le bouton **POWER** **⏻** de la télécommande. Le message "Start Plug & Play." s'affiche lorsque "OK" est sélectionné.
2. Sélectionnez la langue appropriée à l'aide de la touche **▲** ou **▼**. Appuyez sur le bouton **ENTER** pour confirmer votre choix.
3. Le message "Vérifier l'entrée de l'antenne.", la touche "OK" est alors sélectionnée. Appuyez sur le bouton **ENTER**.
  - Vérifiez que le câble de l'antenne est correctement branché.
4. Sélectionnez le pays approprié à l'aide de la touche **▲** ou **▼**. Appuyez sur le bouton **ENTER** pour confirmer votre choix.
5. Le menu "Mémorisation Auto" s'affiche. La commande "Démarrer" est sélectionnée. Appuyez sur le bouton **ENTER**.
  - La recherche des chaînes débute et s'arrête automatiquement. Lorsque toutes les chaînes disponibles ont été enregistrées, le menu "Réglage Horloge" s'affiche.
  - Appuyez sur le bouton **ENTER** à tout moment pour interrompre le processus de mémorisation.
6. Appuyez sur le bouton **ENTER**. Sélectionnez l'heure ou les minutes à l'aide de la touche **◀** ou **▶**. Validez l'heure ou les minutes à l'aide de la touche **▲** ou **▼**.
  - Vous pouvez également régler les heures et les minutes en appuyant sur les touches numériques de la télécommande.
7. Appuyez sur le bouton **ENTER** pour confirmer votre choix.

- **Langue:** Sélectionnez votre langue.
- **Pays:** Sélectionnez votre pays.
- **Mémorisation Auto:** Recherche et mémorise automatiquement les chaînes disponibles dans la zone locale.
- **Réglage Horloge:** Règle l'heure de l'horloge du téléviseur selon l'heure actuelle.

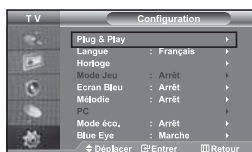

#### **Pour réinitialiser cette fonction...**

1. Appuyez sur le bouton **MENU** pour afficher le menu. Appuyez sur le bouton **▲** ou **▼** pour sélectionner "Configuration", puis sur la touche **ENTER**.
2. Appuyez de nouveau sur le bouton **ENTER** pour sélectionner "Plug & Play".
3. Le message "Démarrer Plug & Play" s'affiche.



#### **- Mémorisation automatique des chaînes**

#### **- Mémorisation manuelle des chaînes**

## **Mémorisation automatique des chaînes**

*Vous pouvez chercher les plages de fréquences disponibles par balayage (leur disponibilité dépend de votre pays). Il est possible que les numéros de programmes alloués automatiquement ne correspondent pas aux numéros de programmes souhaités ou actuels. Vous pouvez toutefois organiser les numéros manuellement et effacer les chaînes que vous ne souhaitez pas regarder.*

1. Appuyez sur le bouton **MENU** pour afficher le menu. Appuyez sur le bouton **▲** ou **▼** pour sélectionner "Canal", puis sur la touche **ENTER**.
2. Appuyez sur le bouton **ENTER** pour sélectionner "Pays".
3. Sélectionnez le pays approprié à l'aide de la touche **▲** ou **▼**. Appuyez sur le bouton **ENTER** pour confirmer votre choix.
4. Appuyez sur le bouton **▲** ou **▼** pour sélectionner "Mémorisation Auto", puis sur la touche **ENTER**.
5. Appuyez sur le bouton **ENTER**.
  - Le téléviseur commence la mémorisation de toutes les chaînes disponibles.
  - Appuyez sur le bouton **ENTER** à tout moment pour interrompre le processus de mémorisation et retourner au menu "Canal".
6. Lorsque toutes les chaînes disponibles ont été enregistrées, le menu "Tri des canaux" s'affiche.

## **Mémorisation manuelle des chaînes**

*Vous pouvez mémoriser jusqu'à 100 chaînes, y compris celles reçues via les réseaux câblés.*

*Lors de la mémorisation manuelle des chaînes, vous pouvez choisir :*

- ◆ De mémoriser ou non chaque chaîne trouvée.
- ◆ Le numéro du programme qui vous servira à identifier chaque chaîne mémorisée.

1. Appuyez sur le bouton **MENU** pour afficher le menu. Appuyez sur le bouton **▲** ou **▼** pour sélectionner "Canal", puis sur la touche **ENTER**.
2. Appuyez sur le bouton **▲** ou **▼** pour sélectionner "Mémorisation Manuelle", puis sur la touche **ENTER**.
3. Appuyez sur le bouton **ENTER** pour sélectionner "Programme".
4. Pour attribuer un numéro de programme à un canal, vous pouvez trouver le chiffre correspondant en appuyant sur le bouton **▲** ou **▼** puis appuyez sur le bouton **ENTER**.
  - Vous pouvez également afficher un programme en appuyant sur les boutons numériques de la télécommande.
5. Appuyez sur le bouton **▲** ou **▼** pour sélectionner "Système de Couleur", puis sur la touche **ENTER**.
6. Sélectionnez les couleurs normalisées voulues en appuyant de façon répétée sur la touche **▲** ou **▼**, puis sur la touche **ENTER**.

7. Appuyez sur le bouton ▲ ou ▼ pour sélectionner "Système Sonore", puis sur la touche **ENTER**.
8. Sélectionnez la norme audio voulue en appuyant de façon répétée sur la touche ▲ ou ▼, puis sur la touche **ENTER**.  
➤ S'il n'y a aucun son ou si le son est anormal, re-sélectionnez la norme Son requise.
9. Si vous connaissez le numéro de la chaîne à enregistrer, appuyez sur le bouton ▲ ou ▼ pour sélectionner "Canal". Appuyez sur le bouton **ENTER**.  
Sélectionnez **C** (Chaîne par voie hertzienne) ou **S** (Chaîne câblée) en appuyant sur le bouton ▲ ou ▼ . Appuyez sur la touche ▶ pour sélectionner la chaîne. Sélectionnez le numéro de votre choix en appuyant sur le bouton ▲ ou ▼ puis appuyez sur le bouton **ENTER**.  
➤ Mode des chaînes : **P** (Mode Programme), **C** (Mode chaîne par voie hertzienne), **S** (Mode chaîne câblée)  
➤ Vous pouvez également choisir une chaîne en appuyant sur la touche correspondante de la télécommande.
10. Si vous ne connaissez pas les numéros des chaînes, appuyez sur le bouton ▲ ou ▼ pour sélectionner "Recherche". Appuyez sur le bouton **ENTER**. Effectuez la recherche à l'aide des boutons ▲ ou ▼, puis appuyez sur le bouton **ENTER**.
11. Appuyez sur le bouton ▲ ou ▼ pour sélectionner "Mémoriser". Appuyez sur le bouton **ENTER** pour sélectionner "OK".
12. Répétez les étapes 3 à 11 pour chaque canal à mémoriser.

♦ **Programme**: Sélectionne un numéro de programme pour la chaîne.  
 ♦ **Système de Couleur**: Définit la norme de couleur.  
 ♦ **Système Sonore**: Définit la norme audio.

♦ **Canal**: Sélectionne une chaîne.  
 ♦ **Recherche**: Recherche la valeur de fréquence de la chaîne.  
 ♦ **Mémoriser**: Enregistre vos réglages.

## Réglage de Gestionnaire de Chaînes

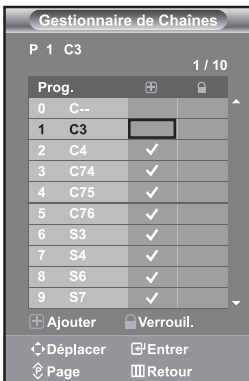

*Réglez les chaînes selon vos préférences.*

*Vous pouvez aisément supprimer, ajouter ou verrouiller la chaîne de votre choix.*

1. Appuyez sur le bouton **MENU** pour afficher le menu. Appuyez sur le bouton ▲ ou ▼ pour sélectionner "Canal", puis sur la touche **ENTER**.
2. Appuyez sur le bouton ▲ ou ▼ pour sélectionner "Gestionnaire de Chaînes", puis sur la touche **ENTER**.
3. Appuyez sur le bouton **ENTER** pour sélectionner "Gestionnaire de Chaînes".
4. Appuyez sur le bouton ▶ pour sélectionner la ligne "⊕".
5. Appuyez sur le bouton ▲ ou ▼ pour sélectionner la chaîne à supprimer, puis appuyez sur le bouton **ENTER** pour l'annuler.
6. Répétez les étapes 5 pour chaque chaîne à sélectionner ou à annuler.
7. Appuyez sur le bouton **EXIT** pour quitter le menu.  
➤ "⊕" est activé lorsque "Verrouillage Parental" est défini sur "Arrêt".

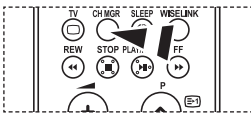

Vous pouvez sélectionner ces options en appuyant sur le bouton **CH MGR** de votre télécommande.

## Activation du verrouillage parental

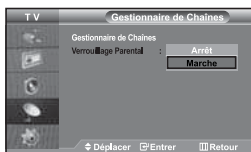

Cette fonction vous permet d'empêcher que des utilisateurs non autorisés, tels que des enfants, regardent des programmes inappropriés en désactivant la vidéo et l'audio. Le verrouillage parental ne peut pas être désactivé à l'aide des boutons du panneau latéral. La télécommande étant le seul moyen de désactiver la sécurité enfant, gardez-la hors de portée des enfants.

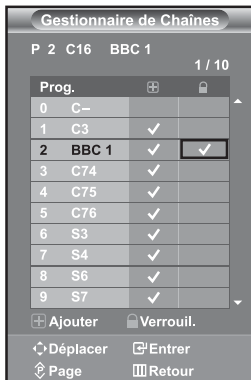

1. Appuyez sur le bouton **MENU** pour afficher le menu. Appuyez sur le bouton **▲** ou **▼** pour sélectionner "Canal", puis sur la touche **ENTER**.
2. Appuyez sur le bouton **▲** ou **▼** pour sélectionner "Gestionnaire de Chaînes", puis sur la touche **ENTER**.
3. Appuyez sur le bouton **▲** ou **▼** pour sélectionner "Verrouillage Parental", puis sur la touche **ENTER**.
4. Appuyez sur le bouton **▲** ou **▼** pour sélectionner "Marche". Appuyez sur le bouton **ENTER**.
5. Appuyez sur le bouton **▲** ou **▼** pour sélectionner "Gestionnaire de Chaînes", puis sur la touche **ENTER**.
6. Appuyez sur le bouton **▶** pour sélectionner la ligne "🔒".
7. Appuyez sur le bouton **▲** ou **▼** pour sélectionner les chaînes à verrouiller, puis appuyez sur le bouton **ENTER**.
8. Répétez les étapes 7 pour chaque chaîne à verrouiller ou à déverrouiller.
9. Appuyez sur le bouton **EXIT** pour quitter le menu.

➤ Sélectionnez "Marche" ou "Arrêt" dans "Verrouillage Parental" pour activer ou désactiver les chaînes sélectionnées comme "🔒".

## Organisation des canaux mémorisés

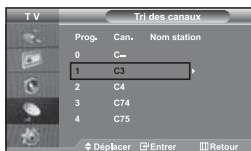

**Organisation des canaux mémorisés:**

- ◆ **Changer l'ordre numérique dans lequel ces chaînes ont été automatiquement mémorisées.**
- ◆ **Attribuer des numéros facilement mémorisables aux chaînes que vous regardez le plus souvent.**

1. Appuyez sur le bouton **MENU** pour afficher le menu. Appuyez sur le bouton **▲** ou **▼** pour sélectionner "Canal", puis sur la touche **ENTER**.
2. Appuyez sur le bouton **▲** ou **▼** pour sélectionner "Tri des canaux", puis sur la touche **ENTER**.
3. Sélectionnez le numéro de la chaîne à modifier en appuyant de façon répétée sur la touche **▲** ou **▼**. Appuyez sur le bouton **ENTER**.
  - Le numéro et le nom de la chaîne sélectionnée sont basculés sur la droite.
4. Appuyez sur le bouton **▲** ou **▼** pour déplacer la chaîne à l'emplacement souhaité, puis appuyez sur le bouton **ENTER**.
  - La chaîne sélectionnée est échangée avec celle mémorisée auparavant avec le numéro choisi.
5. Répétez les étapes 3 à 4 pour classer une autre chaîne.
6. Appuyez sur le bouton **EXIT** pour quitter le menu.

## Attribution de noms aux canaux

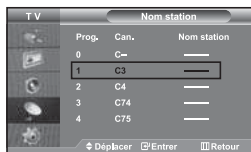

**Les noms de chaînes sont attribués automatiquement lorsque les informations des chaînes sont émises. Ces noms peuvent être changés, vous autorisant à attribuer de nouveaux noms.**

1. Appuyez sur le bouton **MENU** pour afficher le menu. Appuyez sur le bouton **▲** ou **▼** pour sélectionner "Canal", puis sur la touche **ENTER**.
2. Appuyez sur le bouton **▲** ou **▼** pour sélectionner "Nom station", puis sur la touche **ENTER**.
3. Si nécessaire, sélectionnez la chaîne à renommer à l'aide de la touche **▲** ou **▼**. Appuyez sur le bouton **ENTER**.

➤ La barre de sélection s'affiche autour de la zone de nom.

Pour...	Alors...
Sélectionner une lettre, un nombre ou un symbole	Appuyez sur le bouton <b>▲</b> ou <b>▼</b>
Passer à la lettre suivante	Appuyez sur le bouton <b>▶</b>
Revenir à la lettre précédente	Appuyez sur le bouton <b>◀</b>
Confirmer le nom	Appuyez sur le bouton <b>ENTER</b> .

➤ Les caractères disponibles sont :

Les lettres de l'alphabet (A~Z) / Les nombres (0~9) / Les caractères spéciaux (-, espace)

5. Répétez les étapes **3** à **4** pour le nouveau nom attribué à chaque chaîne.
6. Appuyez sur le bouton **EXIT** pour quitter le menu.

## Réception nette des chaînes grâce au réglage fin



**Utilisez la syntonisation précise pour régler manuellement une chaîne spécifique en vue d'une réception optimale.**

1. Utilisez le pavé numérique pour sélectionner directement la chaîne à régler.
2. Appuyez sur le bouton **MENU** pour afficher le menu. Appuyez sur le bouton **▲** ou **▼** pour sélectionner "Canal", puis sur la touche **ENTER**.
3. Appuyez sur le bouton **▲** ou **▼** pour sélectionner "Réglage fin", puis sur la touche **ENTER**.
4. Appuyez sur le bouton **◀** ou **▶** pour effectuer une syntonisation précise. Appuyez sur le bouton **ENTER**.
5. Appuyez sur le bouton **EXIT** pour quitter le menu.

➤ Les chaînes réglées et mémorisées sont repérées par un astérisque "\*" placé à droite de leur numéro dans la bannière des chaînes. Le numéro de la chaîne devient rouge.

➤ Pour réinitialiser le réglage, sélectionnez "Réinitial." à l'aide de la touche **▲** ou **▼**, puis appuyez sur la touche **ENTER**.

## Modification de l'image standard

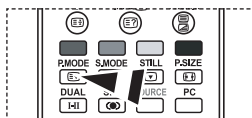

Vous pouvez également appuyer sur le bouton **P.MODE** de la télécommande pour sélectionner l'une des configurations d'image.

**Vous pouvez sélectionner le type d'image qui correspond le mieux à vos exigences d'affichage.**

1. Appuyez sur le bouton **MENU** pour afficher le menu. Appuyez sur le bouton **▲** ou **▼** pour sélectionner "Image", puis sur la touche **ENTER**.
2. Appuyez de nouveau sur le bouton **ENTER** pour sélectionner "Mode". Appuyez sur le bouton **ENTER**.
3. Appuyez sur le bouton **▲** ou **▼** pour sélectionner l'effet visuel désiré. Appuyez sur le bouton **ENTER**.
4. Appuyez sur le bouton **EXIT** pour quitter le menu.

- **Dynamique:** Sélectionne l'affichage des images en haute définition, pour une pièce claire.
  - **Standard:** Sélectionne l'affichage des images de manière optimale, pour un environnement normal.
  - **Cinéma:** Sélectionne l'affichage des images dans des conditions optimales pour une pièce sombre.
  - **Personnalisé:** Permet de consulter vos paramètres d'affichage favoris.
- (Reportez-vous à "Réglage de l'image personnalisée")

- Le mode Image doit être réglé séparément pour chaque source d'entrée.
- Vous pouvez rétablir les paramètres d'image par défaut (usine) en appuyant sur "Réinitialiser". (Reportez-vous à "Rétablir les paramètres de réglage de l'image d'usine" page 14)

## Réglage de l'image personnalisée

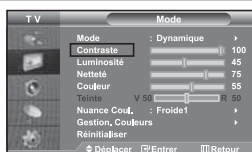

**Votre téléviseur dispose de plusieurs réglages qui vous permettent de contrôler la qualité de l'image.**

1. Pour sélectionner l'effet visuel souhaité, observez les instructions **1 à 3** dans la section "Modification de l'image standard".
2. Appuyez sur le bouton **▲** ou **▼** pour sélectionner un élément particulier. Appuyez sur le bouton **ENTER**.
3. Appuyez sur le bouton **◀** ou **▶** pour augmenter ou diminuer la valeur d'un élément particulier. Appuyez sur le bouton **ENTER**.
4. Appuyez sur le bouton **EXIT** pour quitter le menu.

- **Contraste:** Règle le degré de luminosité (clair/sombre) entre les objets et l'arrière-plan.
- **Luminosité:** Règle la luminosité de l'écran entier.
- **Netteté:** Règle le contour des objets afin d'augmenter ou de diminuer leur netteté.
- **Couleur:** Règle les couleurs afin de les éclaircir ou de les assombrir.
- **Teinte (NTSC uniquement):** Ajuste la couleur des objets, les rendant plus rouges ou plus verts, pour les rendre plus naturels.

- Les valeurs configurées sont stockées en fonction du mode d'image sélectionné.
- En mode PC, seuls "Contraste", "Luminosité" et "Couleur" peuvent être réglés

## Changement de la nuance de couleur



*Vous pouvez sélectionner la nuance de couleur qui vous convient le mieux.*

1. Pour sélectionner l'effet visuel souhaité, observez les instructions **1 à 3** dans la section "Modification de l'image standard" à la page 12.
2. Appuyez sur le bouton **▲** ou **▼** pour sélectionner "Nuance Coul.," puis sur la touche **ENTER**.
3. Appuyez sur le bouton **▲** ou **▼** pour sélectionner le paramètre de nuance de couleur désiré. Appuyez sur le bouton **ENTER**.
4. Appuyez sur le bouton **EXIT** pour quitter le menu.

- |  |   |
|--|---|
| <ul style="list-style-type: none"> <li>• <b>Froide2:</b> Rend la température des couleurs plus bleue que le menu "Froide1".</li> <li>• <b>Froide1:</b> Rend le blanc bleuâtre.</li> <li>• <b>Normal:</b> Garde le blanc intact.</li> </ul> | <ul style="list-style-type: none"> <li>• <b>Chaud1:</b> Rend le blanc rougeâtre.</li> <li>• <b>Chaud2:</b> Rend la température des couleurs plus rouge que le menu "Chaud1".</li> </ul> |
|--|---|

➤ Les valeurs configurées sont stockées en fonction du mode d'image sélectio

## Réglage des nuances de couleur avec le composant Couleur préférée

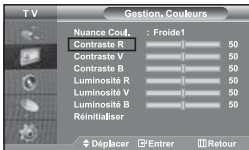

*Vous pouvez ajuster les nuances de couleur de l'image à l'aide du composant Couleur préférée.*

1. Pour sélectionner l'effet visuel souhaité, observez les instructions **1 à 3** dans la section "Modification de l'image standard" à la page 12.
2. Appuyez sur le bouton **▲** ou **▼** pour sélectionner "Gestion. Couleurs", puis sur la touche **ENTER**.
3. Appuyez sur le bouton **▲** ou **▼** pour sélectionner un élément spécifique. Appuyez sur le bouton **ENTER**.
4. Appuyez sur le bouton **◀** ou **▶** pour augmenter ou diminuer la valeur d'un élément spécifique. Appuyez sur le bouton **ENTER**.
5. Appuyez sur le bouton **EXIT** pour quitter le menu.

- |                         |  |
|-------------------------|--|
| • <b>Contraste R:</b>   | Eclaircit ou intensifie le composant rouge de la bordure entre les objets et l'arrière-plan. |
| • <b>Contraste V:</b>   | Eclaircit ou intensifie le composant vert de la bordure entre les objets et l'arrière-plan.  |
| • <b>Contraste B:</b>   | Eclaircit ou intensifie le composant bleu de la bordure entre les objets et l'arrière-plan.  |
| • <b>Luminosité R:</b>  | Ajuste la luminosité du composant rouge sur l'ensemble de l'écran.                           |
| • <b>Luminosité V:</b>  | Ajuste la luminosité du composant vert sur l'ensemble de l'écran.                            |
| • <b>Luminosité B:</b>  | Ajuste la luminosité du composant bleu sur l'ensemble de l'écran.                            |
| • <b>Réinitialiser:</b> | Rétablit la valeur par défaut de tous les paramètres.  |

➤ Vous ne pouvez pas sélectionner "Nuance coul." dans le "Gestion. Couleurs".

## Rétablir les paramètres de réglage de l'image d'usine.

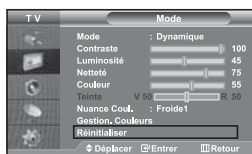

Vous pouvez rétablir les réglages de l'image définis par défaut en usine.

1. Pour sélectionner l'effet visuel souhaité, observez les instructions **1 à 3** dans la section "Modification de l'image standard" à la page 12.
2. Appuyez sur le bouton **▲** ou **▼** pour sélectionner "Réinitialiser", puis sur la touche **ENTER**.
3. Appuyez sur le bouton **EXIT** pour quitter le menu.
  - La fonction "Réinitialiser" réinitialise chaque mode d'image.

## Changement de la taille de l'image



Vous pouvez sélectionner la taille d'image qui correspond le mieux à vos exigences d'affichage.

1. Appuyez sur le bouton **MENU** pour afficher le menu. Appuyez sur le bouton **▲** ou **▼** pour sélectionner "Image", puis sur la touche **ENTER**.
2. Appuyez sur le bouton **▲** ou **▼** pour sélectionner "Taille", puis sur la touche **ENTER**.
3. Sélectionnez l'option voulue en appuyant sur le bouton **▲** ou **▼**. Appuyez sur le bouton **ENTER**.
4. Appuyez sur le bouton **EXIT** pour quitter le menu.

- **16/9 auto** : Ajuste automatiquement le format d'image selon le rapport d'aspect "16:9".
- **16:9** : Règle le format d'image en mode 16:9, approprié pour un DVD ou une diffusion en format large.
- **Large 4:3** : Donnez à l'image une taille supérieure à 4:3.
- **Zoom** : Agrandit l'image au format 16/9 (dans le sens vertical) à la taille de l'écran.
- **4:3** : Il s'agit du réglage par défaut pour un film sur vidéo ou une diffusion normale.

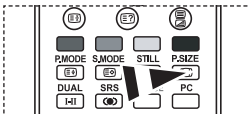

Vous pouvez également choisir ces options en appuyant sur la touche **P.SIZE** de la télécommande.

- La fonction "16/9 auto" n'est disponible que dans les modes "TV", "Ext.1", "Ext.2", "AV" et "S-Vidéo".
- En mode PC, seul les modes "16:9" et "4:3" peuvent être réglés.
- **Zoom** : Sélectionnez à l'aide de la touche **◀** ou **▶**. Utilisez les touches **▲** ou **▼** pour monter ou descendre l'image. Après avoir sélectionné , utilisez les touches **▲** ou **▼** pour agrandir ou réduire le format de l'image dans le sens vertical.
- **Large 4:3** : Déplacez l'affichage vers le haut ou le bas à l'aide du bouton **▲** ou **▼** après avoir sélectionné en appuyant sur le bouton **▶** ou **ENTER**.

## Modification de Auto Wide (Largeur Auto) (4:3)



Règle la taille de l'image à l'écran sur 4:3, appropriée pour le signal d'entrée

1. Appuyez sur le bouton **MENU** pour afficher le menu. Appuyez sur le bouton **▲** ou **▼** pour sélectionner "Image", puis sur la touche **ENTER**.
2. Appuyez sur le bouton **▲** ou **▼** pour sélectionner "Auto Wide (4:3)", puis sur la touche **ENTER**.
3. Sélectionnez l'option voulue en appuyant sur le bouton **▲** ou **▼**. Appuyez sur le bouton **ENTER**.
4. Appuyez sur le bouton **EXIT** pour quitter le menu.
  - Ces fonctions ne sont pas disponibles en mode "Composant", "PC", "HDMI1", "HDMI2".

- **16:9** : Règle le format d'image en mode 16:9, approprié pour un DVD ou une diffusion en format large.
- **Large 4:3** : Donnez à l'image une taille supérieure à 4:3.
- **Zoom** : Agrandit l'image au format 16/9 (dans le sens vertical) à la taille de l'écran.
- **4:3** : Il s'agit du réglage par défaut pour un film sur vidéo ou une diffusion normale.



## Sélection du format de l'image

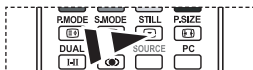

Appuyez sur le bouton **STILL** pour transformer une image mouvante en une image fixe. Appuyez à nouveau pour annuler.

## Réduction du bruit numérique



Si le signal reçu par votre téléviseur est faible, vous pouvez activer cette fonction pour réduire les parasites et les réverbérations apparaissant à l'écran.

1. Appuyez sur le bouton **MENU** pour afficher le menu. Appuyez sur le bouton **▲** ou **▼** pour sélectionner "Image", puis sur la touche **ENTER**.
2. Appuyez sur le bouton **▲** ou **▼** pour sélectionner "NR numérique", puis sur la touche **ENTER**.
3. Appuyez sur le bouton **▲** ou **▼** pour sélectionner "Marche" ou "Arrêt". Appuyez sur le bouton **ENTER**.
4. Appuyez sur le bouton **EXIT** pour quitter le menu.

## DNle Démo (Digital Natural Image engine)



La nouvelle technologie de Samsung vous apporte des images plus détaillées avec une amélioration des contrastes et des blancs. Le nouvel algorithme de compensation d'images vous donne une image plus lumineuse et plus claire. La technologie DNle adaptera tous les signaux à votre vue, quels qu'ils soient. Vous pouvez apprécier l'amélioration de l'image par la technologie DNle en activant le mode "DNle Démo".

1. Appuyez sur le bouton **MENU** pour afficher le menu. Appuyez sur le bouton **▲** ou **▼** pour sélectionner "Image", puis sur la touche **ENTER**.
2. Appuyez sur le bouton **▲** ou **▼** pour sélectionner "DNle Démo", puis sur la touche **ENTER**.
3. Appuyez sur le bouton **▲** ou **▼** pour sélectionner "Marche" ou "Arrêt". Appuyez sur le bouton **ENTER**.
4. Appuyez sur le bouton **EXIT** pour quitter le menu.
  - Ces fonctions ne sont pas disponibles en mode PC.
  - La fonction DNle Démo est destinée à illustrer la différence avant et après application de la technologie DNle.
  - Par défaut, le produit affiche les images en mode DNle.

## Modification de l'espace couleur



L'espace couleur est une matrice de couleurs composée de rouge, de vert et de bleu. Sélectionnez votre espace couleur préféré et appréciez le monde de la couleur naturelle.

1. Appuyez sur le bouton **MENU** pour afficher le menu. Appuyez sur le bouton **▲** ou **▼** pour sélectionner "Image", puis sur la touche **ENTER**.
2. Appuyez sur le bouton **▲** ou **▼** pour sélectionner "Espace couleur", puis sur la touche **ENTER**.
3. Appuyez sur le bouton **▲** ou **▼** pour sélectionner "Large" ou "Auto.". Appuyez sur le bouton **ENTER**.
4. Appuyez sur le bouton **EXIT** pour quitter le menu.

- **Large** : L'espace couleur large offre une nuance de couleur foncée et riche.
- **Auto.** : L'espace couleur auto règle automatiquement la nuance de couleur naturelle basée sur les images sources.

## Affichage de l'Image dans l'image (PIP)

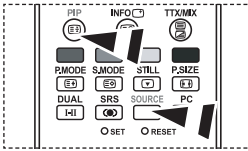

Appuyez plusieurs fois sur le bouton **PIP** de la télécommande pour activer ou désactiver le mode "PIP".

*Vous pouvez afficher une image secondaire dans l'image principale du programme télévisé ou de l'entrée vidéo. De cette manière, vous pouvez regarder le programme télévisé ou l'entrée vidéo depuis n'importe quel équipement branché tout en regardant l'image principale.*

1. Appuyez sur le bouton **MENU** pour afficher le menu. Appuyez sur le bouton **▲** ou **▼** pour sélectionner "Image", puis sur la touche **ENTER**.
2. Appuyez sur le bouton **▲** ou **▼** pour sélectionner "PIP", puis sur la touche **ENTER**.
3. Appuyez sur le bouton **ENTER**. Appuyez sur le bouton **▲** ou **▼** pour sélectionner "Marche", puis sur la touche **ENTER**.
  - Si la fonction PIP est activée, la taille de l'image principale est définie sur "16:9".
4. Appuyez sur le bouton **▲** ou **▼** pour sélectionner "Source", puis sur la touche **ENTER**. Sélectionnez la Source de l'image secondaire en appuyant sur le bouton **▲** ou **▼** puis appuyez sur le bouton **ENTER**.
  - L'image secondaire peut provenir de différentes sources, selon le réglage de l'image principale.
5. Appuyez sur le bouton **▲** ou **▼** pour sélectionner "Intervertir". Pour intervertir l'image principale et l'image secondaire, sélectionnez l'option "Intervertir", puis appuyez sur le bouton **ENTER**.
  - L'image principale et l'image secondaire permutent.
  - Si l'image principale est en mode "PC", l'option "Intervertir" n'est pas accessible.
6. Appuyez sur le bouton **▲** ou **▼** pour sélectionner le paramètre "Taille" de l'image secondaire puis appuyez sur le bouton **ENTER**. Sélectionnez la taille de l'image secondaire à l'aide du bouton **▲** ou **▼**, puis appuyez sur le bouton **ENTER**.
  - Si l'image principale est en mode "PC", l'option "Taille" n'est pas accessible.
7. Appuyez sur le bouton **▲** ou **▼** pour sélectionner "Position", puis sur la touche **ENTER**. Sélectionnez la Source de l'image secondaire en appuyant sur le bouton **▲** ou **▼** puis appuyez sur le bouton **ENTER**.
8. Appuyez sur le bouton **▲** ou **▼** pour sélectionner "Programme", puis sur la touche **ENTER**. Vous pouvez sélectionner le canal que vous souhaitez voir en image secondaire en appuyant sur le bouton **▲** ou **▼**. Appuyez sur le bouton **ENTER**.
  - Le "Programme" peut être actif lorsque l'image secondaire est définie sur TV.
9. Appuyez sur le bouton **EXIT** pour quitter le menu.
  - Il est possible que l'image affichée dans la fenêtre PIP soit légèrement déformée lorsque vous utilisez la fenêtre principale pour diffuser un jeu vidéo ou du karaoké.

- **Source:** Permet de sélectionner la source de l'image secondaire.
- **Intervertir:** Pour faire alterner l'image principale et l'image secondaire.
- **Taille:** permet de sélectionner la taille de l'image secondaire.
- **Position:** Permet de déplacer l'image secondaire.
- **Programme:** Permet de déplacer l'image secondaire.

### ➢ Paramètres PIP (O: PIP activé, X: PIP désactivé)

	Principal	Secondaire	TV	Ext.1	Ext.2	AV	S-Vidéo	Composant	PC	HDMI1	HDMI2
TV			X	X	X	X	X	X	X	O	O
Ext.1			X	X	X	X	X	X	X	O	O
Ext.2			X	X	X	X	X	X	X	O	O
AV			X	X	X	X	X	X	X	O	O
S-Vidéo			X	X	X	X	X	X	X	O	O
Composant			X	X	X	X	X	X	X	O	O
PC			O	O	O	O	X	X	X	X	X
HDMI1			O	O	O	O	O	O	X	X	X
HDMI2			O	O	O	O	O	O	X	X	X

## Changement de la norme Son



**Vous pouvez sélectionner le type d'effet sonore souhaité lorsque vous regardez un programme donné.**

1. Appuyez sur le bouton **MENU** pour afficher le menu. Appuyez sur le bouton **▲** ou **▼** pour sélectionner "Son", puis sur la touche **ENTER**.
2. Appuyez de nouveau sur le bouton **ENTER** pour sélectionner "Mode".
3. Sélectionnez l'effet sonore voulu en appuyant de façon répétée sur la touche **▲** ou **▼**, puis sur la touche **ENTER**.
4. Appuyez sur le bouton **EXIT** pour quitter le menu.

- **Standard**: Sélectionne le mode audio normal.
- **Musique**: Privilégie la musique par rapport à la voix.
- **Cinéma**: Fournit un son riche et vif pour les films.
- **Parole**: Privilégie la voix par rapport aux autres sons.
- **Personnalisé**: Sélectionne vos réglages audio personnalisés.

(Reportez-vous à "Réglage des paramètres du son")

Vous pouvez également sélectionner ces options en appuyant simplement sur le bouton **S.MODE** de la télécommande.

## Réglage des paramètres du son

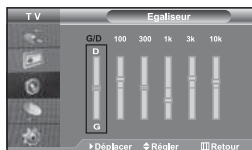

**Les paramètres du son peuvent être réglés selon vos préférences personnelles.**

1. Appuyez sur le bouton **MENU** pour afficher le menu. Appuyez sur le bouton **▲** ou **▼** pour sélectionner "Son", puis sur la touche **ENTER**.
2. Appuyez sur le bouton **▲** ou **▼** pour sélectionner "Egaliseur", puis sur la touche **ENTER**.
3. Appuyez sur le bouton **◀** ou **▶** pour sélectionner un élément particulier. Appuyez sur le bouton **ENTER**.
4. Appuyez sur le bouton **▲** ou **▼** pour effectuer le réglage souhaité. Appuyez sur le bouton **ENTER**.
5. Appuyez sur le bouton **EXIT** pour quitter le menu.

➤ Si vous modifiez ces paramètres, le mode audio bascule automatiquement sur "Personnalisé".

## Paramétrage de la technologie TruSurround XT (SRS TSXT)



**La technologie TruSurround XT est une technologie SRS brevetée qui répond au problème de lecture des contenus multicanaux 5.1 sur deux haut-parleurs. La technologie TruSurround garantit un son surround virtuel d'une exceptionnelle qualité sur tout système de lecture à deux haut-parleurs, dont les haut-parleurs du téléviseur. Cette technologie est entièrement compatible avec tous les formats multicanaux.**

1. Appuyez sur le bouton **MENU** pour afficher le menu. Appuyez sur le bouton **▲** ou **▼** pour sélectionner "Son", puis sur la touche **ENTER**.
2. Appuyez sur le bouton **▲** ou **▼** pour sélectionner "SRS TSXT", puis sur la touche **ENTER**.
3. Appuyez sur le bouton **▲** ou **▼** pour sélectionner "Marche" ou "Arrêt". Appuyez sur le bouton **ENTER**.
4. Appuyez sur le bouton **EXIT** pour quitter le menu.

Vous pouvez également paramétrer ces options en appuyant sur la touche **SRS** de la télécommande.



TruSurround XT, SRS et le symbole  sont des marques de SRS Labs, Inc. La technologie TruSurround XT est intégrée sous licence de SRS Labs, Inc.

## Réglage automatique du volume



Chaque station de radiodiffusion possède ses propres conditions d'émission de signal. Il vous faut alors régler le volume à chaque fois que vous changez de chaîne. Cette fonction vous permet de régler automatiquement le volume de la chaîne désirée en réduisant la puissance sonore lorsque le signal de modulation est élevé ou en augmentant la puissance sonore lorsque le signal de modulation est faible.

1. Appuyez sur le bouton **MENU** pour afficher le menu. Appuyez sur le bouton **▲** ou **▼** pour sélectionner "Son", puis sur la touche **ENTER**.
2. Appuyez sur le bouton **▲** ou **▼** pour sélectionner "Volume auto", puis sur la touche **ENTER**.
3. Appuyez sur le bouton **▲** ou **▼** pour sélectionner "Marche" ou "Arrêt". Appuyez sur le bouton **ENTER**.
4. Appuyez sur le bouton **EXIT** pour quitter le menu.

## Sélection du mode Silence Int.



Pour écouter le son sur des haut-parleurs différents, supprimez l'amplificateur interne.

1. Appuyez sur le bouton **MENU** pour afficher le menu. Appuyez sur le bouton **▲** ou **▼** pour sélectionner "Son", puis sur la touche **ENTER**.
  2. Appuyez sur le bouton **▲** ou **▼** pour sélectionner "Silence Int.", puis sur la touche **ENTER**.
  3. Appuyez sur le bouton **▲** ou **▼** pour sélectionner "Marche" ou "Arrêt". Appuyez sur le bouton **ENTER**.
  4. Appuyez sur le bouton **EXIT** pour quitter le menu.
- Si le mode "Silence Int." est sur "Marche", vous ne pouvez pas régler les menus Sound (Son), à l'exception de Sound Select "Sélection du son" (en mode PIP).

## Ecoute du son accompagnant l'image secondaire

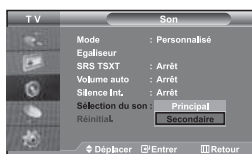

Lorsque la fonction PIP est activée, vous pouvez écouter le son accompagnant l'image secondaire.

1. Appuyez sur le bouton **MENU** pour afficher le menu. Appuyez sur le bouton **▲** ou **▼** pour sélectionner "Son", puis sur la touche **ENTER**.
2. Appuyez sur le bouton **▲** ou **▼** pour sélectionner "Sélection du son", puis sur la touche **ENTER**.
3. Appuyez sur le bouton **▲** ou **▼** pour sélectionner "Secondaire". Appuyez sur le bouton **ENTER**.
4. Appuyez sur le bouton **EXIT** pour quitter le menu.

- **Principal**: Permet d'écouter le son accompagnant l'image principale.
- **Secondaire**: Permet d'écouter le son accompagnant l'image secondaire.

➤ Vous pouvez sélectionner cette option lorsque la fonction "PIP" est activée "Marche".

## Rétablir les paramètres de son par défaut



**Si le mode Jeu est activé, la fonction Réinitialiser le son est disponible. Sélectionner la fonction Réinitialiser après avoir réglé l'égaliseur rétablit ses paramètres par défaut.**

1. Appuyez sur le bouton **MENU** pour afficher le menu. Appuyez sur le bouton **▲** ou **▼** pour sélectionner "Son", puis sur la touche **ENTER**.
2. Appuyez sur le bouton **▲** ou **▼** pour sélectionner "Réinitial.", puis sur la touche **ENTER**.
3. Appuyez sur le bouton **EXIT** pour quitter le menu.
  - Vous pouvez sélectionner cette option lorsque la fonction "Mode Jeu" est activée "Marche".

## Connexion du casque



**Vous pouvez connecter un casque à votre téléviseur, si vous souhaitez regarder un programme sur votre téléviseur sans déranger les autres personnes présentes dans la pièce.**

- Lorsque vous insérez le jack de casque dans le port correspondant, seules les fonctions, "Silence Int." et "Sélection du son" (en mode PIP) sont disponibles dans le menu Son. (reportez-vous à la section "Sélection du mode Silence Int.", page 18).
- L'utilisation prolongée du casque à fort volume peut altérer votre audition.
- Aucun son n'est émis depuis les enceintes lorsque vous connectez le casque à l'appareil.

## Sélection du mode sonore (Sound)

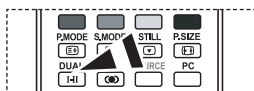

Vous pouvez également configurer ces options en appuyant sur le bouton **DUAL** de votre télécommande.

**Vous pouvez configurer le mode sonore (Sound) en appuyant sur le bouton "DUAL/2". Lorsque vous appuyez sur ce bouton, le mode sonore courant s'affiche à l'écran.**

	Type Audio	DUAL /2	Par défaut
Stéréo FM	Mono	MONO	Changement automatique
	Stéréo	STEREO ↔ MONO	
	Dual	DUAL 1 ↔ DUAL 2	DUAL 1
NICAM Stéréo	Mono	MONO	Changement automatique
	Stéréo	MONO ↔ STEREO	
	Dual	MONO ↔ DUAL 1 DUAL 2 ←	DUAL 1

## Réglage et affichage de l'heure



**Vous pouvez régler l'horloge du téléviseur de telle sorte que l'heure actuelle s'affiche lorsque vous appuyez sur le bouton "INFO". Vous devez également régler l'heure si vous souhaitez utiliser les minuteries de mise sous/hors tension.**

1. Appuyez sur le bouton **MENU** pour afficher le menu. Appuyez sur le bouton **▲** ou **▼** pour sélectionner "Configuration", puis sur la touche **ENTER**.
2. Appuyez sur le bouton **▲** ou **▼** pour sélectionner "Horloge", puis sur la touche **ENTER**.
3. Appuyez sur le bouton **ENTER** pour sélectionner "Réglage Horloge".

Pour...	Appuyez sur le...
Passer aux "Heure" ou aux "Minute"	bouton <b>◀</b> ou <b>▶</b>
Réglez les "Heure" ou les "Minute"	bouton <b>▲</b> ou <b>▼</b>
Appuyez sur le bouton <b>ENTER</b> .	

5. Appuyez sur le bouton **EXIT** pour quitter le menu.
  - Si vous débranchez le cordon d'alimentation, vous devrez de nouveau régler l'horloge.
  - Vous pouvez également régler les heures et les minutes en appuyant sur les touches numériques de la télécommande.

## Réglage de la minuterie de mise en veille



Appuyez à plusieurs reprises sur le bouton **SLEEP** de la télécommande, jusqu'à ce que l'intervalle désiré s'affiche.

**Vous pouvez sélectionner une durée comprise entre 30 et 180 minutes à l'issue de laquelle le téléviseur passera automatiquement en mode veille.**

1. Appuyez sur le bouton **MENU** pour afficher le menu. Appuyez sur le bouton **▲** ou **▼** pour sélectionner "Configuration", puis sur la touche **ENTER**.
2. Appuyez sur le bouton **▲** ou **▼** pour sélectionner "Horloge", puis sur la touche **ENTER**.
3. Appuyez sur le bouton **▲** ou **▼** pour sélectionner "Veille", puis sur la touche **ENTER**.
4. Appuyez plusieurs fois sur le bouton **▲** ou **▼** jusqu'à ce que l'heure désirée apparaisse. (Arrêt, 30, 60, 90, 120, 150, 180). Appuyez sur le bouton **ENTER**.
5. Appuyez sur le bouton **EXIT** pour quitter le menu.
  - Le téléviseur passe automatiquement en mode veille lorsque la minuterie atteint 0.

## Marche et arrêt automatique du téléviseur



**Vous pouvez activer ou désactiver la minuterie afin que :**

- ◆ **Le téléviseur s'allume automatiquement et se positionne sur la chaîne de votre choix au moment que vous avez choisi.**
- ◆ **Le téléviseur s'éteint automatiquement au moment que vous avez choisi**
  - *La première étape consiste à régler l'horloge du téléviseur.*

1. Appuyez sur le bouton **MENU** pour afficher le menu. Appuyez sur le bouton **▲** ou **▼** pour sélectionner "Configuration", puis sur la touche **ENTER**.
2. Appuyez sur le bouton **▲** ou **▼** pour sélectionner "Horloge", puis sur la touche **ENTER**.
3. Appuyez sur le bouton **▲** ou **▼** pour sélectionner "Minuterie ON", puis sur la touche **ENTER**.
4. Appuyez sur le bouton **▲** ou **▼** pour "Heure", puis appuyez sur le bouton **▶** pour passer à l'étape suivante. Effectuez les autres paramétrages à l'aide de la même méthode que celle ci-dessus. Lorsque vous avez terminé, appuyez sur le bouton **ENTER**.
5. Appuyez sur le bouton **▲** ou **▼** pour sélectionner "Minuterie OFF", puis sur la touche **ENTER**.
6. Appuyez sur le bouton **▲** ou **▼** pour "Heure", puis appuyez sur le bouton **▶** pour passer à l'étape suivante. Effectuez les autres paramétrages à l'aide de la même méthode que celle ci-dessus. Lorsque vous avez terminé, appuyez sur le bouton **ENTER**.
7. Appuyez sur le bouton **EXIT** pour quitter le menu.
  - Vous pouvez également régler les heures et les minutes en appuyant sur les touches numériques de la télécommande.
  - Le paramètre "Activation" doit être réglé sur "Oui" pour que les minuteries fonctionnent.

## Choix de la langue

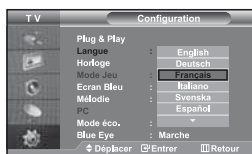

*Lorsque vous utilisez le téléviseur pour la première fois, vous devez sélectionner la langue utilisée pour afficher les menus et les indications.*

1. Appuyez sur le bouton **MENU** pour afficher le menu affiché à l'écran. Appuyez sur le bouton **▲** ou **▼** pour sélectionner "Configuration", puis sur la touche **ENTER**.
2. Appuyez sur le bouton **▲** ou **▼** pour sélectionner "Langue", puis sur la touche **ENTER**.
3. Sélectionnez la langue voulue en appuyant de façon répétée sur la touche **▲** ou **▼**. Appuyez sur le bouton **ENTER**.
  - Vous pouvez choisir parmi 21 langues.
4. Appuyez sur le bouton **EXIT** pour quitter le menu.

## Utilisation du Mode Jeu



*Si vous connectez une console de jeu PlayStation™ ou Xbox™, vous pouvez profiter d'une expérience ludique encore plus réaliste en sélectionnant le menu Jeu.*

1. Appuyez sur le bouton **MENU** pour afficher le menu. Appuyez sur le bouton **▲** ou **▼** pour sélectionner "Configuration", puis sur la touche **ENTER**.
2. Appuyez sur le bouton **▲** ou **▼** pour sélectionner "Mode Jeu", puis sur la touche **ENTER**.
3. Appuyez sur le bouton **▲** ou **▼** pour sélectionner "Marche" ou "Arrêt". Appuyez sur le bouton **ENTER**.
4. Appuyez sur le bouton **EXIT** pour quitter le menu.

➤ Pour débrancher la console de jeu et brancher un autre appareil externe, désactivez le mode Jeu dans le menu de configuration.

➤ Si vous affichez le menu TV dans le Mode Jeu, l'écran tremble légèrement.

➤ Le mode Jeu n'est pas disponible en mode TV.

➤ Si le mode Jeu est activé :

- Les modes Image et Son sont automatiquement définis sur Personnalisé.

- Les utilisateurs ne peuvent pas changer de mode.

- Réglez le son à l'aide de l'égaliseur.

- La fonction Réinitialiser les paramètres de son est activée. Sélectionner la fonction Réinitialiser après avoir réglé l'égaliseur rétablit ses paramètres par défaut.

### Composant

Mode Jeu

## Réglage du mode d'écran bleu / Sélection de mélodie



### Ecran Bleu:

*Si aucun signal n'est reçu ou si le signal est très faible, un écran bleu remplace automatiquement l'arrière-plan de l'image parasité. Pour continuer malgré tout à afficher l'image de mauvaise qualité, vous devez "Arrêter" l'option "Ecran Bleu".*

### Mélodie:

*Vous pouvez entendre des mélodies lorsque la télévision est allumée ou éteinte.*

1. Appuyez sur le bouton **MENU** pour afficher le menu affiché à l'écran. Appuyez sur le bouton **▲** ou **▼** pour sélectionner "Configuration", puis sur la touche **ENTER**.
2. Appuyez sur le bouton **▲** ou **▼** pour sélectionner "Ecran Bleu" ou "Mélodie". Appuyez sur le bouton **ENTER**.
3. Appuyez sur le bouton **▲** ou **▼** pour sélectionner "Marche" ou "Arrêt". Appuyez sur le bouton **ENTER**.
4. Appuyez sur le bouton **EXIT** pour quitter le menu.

## Utilisation de la fonction d'économie d'énergie

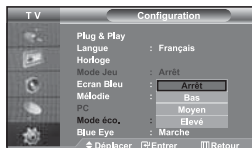

*Cette fonction règle la luminosité du téléviseur afin de réduire la consommation d'énergie. Lorsque vous regardez la télévision le soir, réglez l'option du mode "Mode éco." sur "Elevé" afin de réduire l'éblouissement ainsi que la consommation.*

1. Appuyez sur le bouton **MENU** pour afficher le menu affiché à l'écran. Appuyez sur le bouton **▲** ou **▼** pour sélectionner "Configuration", puis sur la touche **ENTER**.
2. Appuyez sur le bouton **▲** ou **▼** pour sélectionner "Mode éco.", puis sur la touche **ENTER**.
3. Sélectionnez l'option souhaitée à l'aide du bouton **▲** ou **▼**: Arrêt, Bas, Moyen, Elevé. Appuyez sur le bouton **ENTER**.
4. Appuyez sur le bouton **EXIT** pour quitter le menu.

## Réglage du mode Blue Eye (Yeux bleus)



*Vous pouvez activer le voyant LED bleu. Si l'alimentation est coupée lorsque le mode Blue Eye TV (Yeux Bleus) est désactivé, le voyant LED bleu s'éteint. Cela permet d'économiser de l'énergie et de réduire la fatigue oculaire.*

1. Appuyez sur le bouton **MENU** pour afficher le menu affiché à l'écran. Appuyez sur le bouton **▲** ou **▼** pour sélectionner "Configuration", puis sur la touche **ENTER**.
2. Appuyez sur le bouton **▲** ou **▼** pour sélectionner "Blue Eye", puis sur la touche **ENTER**.
3. Appuyez sur le bouton **▲** ou **▼** pour sélectionner "Marche" ou "Arrêt". Appuyez sur le bouton **ENTER**.
  - Arrêt: Le voyant LED (bleu) ne s'allume pas.
  - Marche: Le voyant LED (bleu) s'allume lorsque vous éteignez le téléviseur.
4. Appuyez sur le bouton **EXIT** pour quitter le menu.



## Sélection de la source



**Vous pouvez sélectionner l'une des sources externes connectées aux prises d'entrée de votre téléviseur.**

1. Appuyez sur le bouton **MENU** pour afficher le menu.  
Appuyez sur le bouton **ENTER** pour sélectionner "Entrée".
2. Appuyez de nouveau sur le bouton **ENTER** pour sélectionner "Liste Source".  
➤ Quand aucun périphérique externe n'est relié à votre poste, seules les options "TV", "Ext.1", "Ext.2" sont activées dans "Liste source". Les options "AV", "S-Vidéo", "Composant", "PC", "HDMI1" et "HDMI2" ne sont activées qu'en cas de connexion à votre poste.
3. Sélectionnez le périphérique requis en appuyant à plusieurs reprises sur le bouton **▲** ou **▼**. Appuyez sur le bouton **ENTER**.

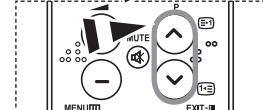

- ☒ Appuyez sur le bouton **SOURCE** pour sélectionner la source d'entrée requise. Le mode TV peut être sélectionné à l'aide du bouton **TV**, des boutons numériques (**0-9**) ou du bouton **P** (☺/☻) de la télécommande. Il ne peut pas être sélectionné à l'aide du bouton **SOURCE**.
- ☒ Vous pouvez sélectionner le mode PC en appuyant simplement sur le bouton PC de la télécommande.

## Modification du nom d'une source d'entrée



**Donnez un nom aux appareils connectés aux prises d'entrée, de manière à faciliter la sélection des sources d'entrée.**

1. Appuyez sur le bouton **MENU** pour afficher le menu.  
Appuyez sur le bouton **ENTER** pour sélectionner "Entrée".
2. Appuyez sur le bouton **▲** ou **▼** pour sélectionner "Modif. Nom", puis sur le bouton **ENTER**.
3. Appuyez sur le bouton **▲** ou **▼** pour sélectionner l'appareil à modifier.  
Appuyez sur le bouton **ENTER**.
4. Appuyez sur le bouton **▲** ou **▼** pour sélectionner l'appareil désiré.  
Appuyez sur le bouton **ENTER**.
5. Appuyez sur le bouton **EXIT** pour quitter le menu.

## Utilisation de la fonction WISELINK

**Vous pouvez afficher des photos (fichiers JPEG) ou lire des fichiers audio (MP3) à l'aide d'une carte mémoire ou d'un périphérique de stockage USB.**

- Le menu "Photo" prend en charge les fichiers images au format JPEG uniquement.
- Le menu "Music" (Musique) prend en charge les fichiers audio au format MP3 uniquement.

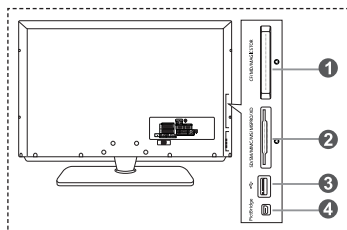

- 1 **Carte Compact Flash (CF) / Micro Driver (MD) / MAGICSTOR**
- 2 **Carte Secure Digital Card (SD Card) / Smart Media Card (SM) / Multimedia Card (MMC) / Memory Stick / MSPRO / XD**
- 3 **Périphérique de stockage de masse USB**
  - Les concentrateurs USB ne sont pas pris en charge car l'utilisation de la technologie USB basse vitesse peut entraîner des restrictions matérielles (seule la technologie USB haute vitesse est prise en charge).
- 4 **Imprimante photo**

1. Tout d'abord, branchez la carte mémoire ou le périphérique de stockage USB contenant les fichiers sur le port WISELINK situé sur le côté du téléviseur.

### Cartes mémoires prises en charge

Compact Flash (CF)	Micro Driver (MD)	MAGICSTOR	Secure Digital Card (SD Card)	Smart Media Card
Multimedia Card (MMC)	Memory Stick	MSPRO	XD	

- Selon le fabricant, certains types de cartes mémoire ou d'hôtes USB peuvent ne pas être pris en charge.

2. Utilisation de la télécommande dans le menu WISELINK

Bouton	Description
	Déplace le curseur et sélectionne un élément.
	Valide l'élément actuellement sélectionné.
PLAY/PAUSE 	Lance la lecture d'un diaporama ou d'un fichier MP3 ou le met en pause.
EXIT 	Arrête la fonction en cours et renvoie au menu précédent.
INFO 	Exécute diverses fonctions dans les menus Photo et Music (Musique).
STOP 	Arrête la lecture du diaporama ou du fichier MP3 en cours.
REW / FF 	Accède à la page précédente ou à la page suivante (liste de fichiers)
MENU 	Revient au menu précédent

## Utilisation du menu WISELINK



**Ce menu présente les fichiers JPEG et MP3 ainsi que les dossiers enregistrés sur une carte mémoire.**

1. Appuyez sur le bouton **MENU** pour afficher le menu. Appuyez sur le bouton **ENTER**, pour sélectionner "Entrée".
2. Appuyez sur le bouton **▲** ou **▼** pour sélectionner "WISELINK", puis appuyez sur le bouton **ENTER**.
  - Si le message "Insérer cartes mémoires." s'affiche, vérifiez que la carte mémoire est correctement insérée dans le port WISELINK, sur le côté du téléviseur.
3. Appuyez sur le bouton **▲** ou **▼** pour sélectionner la carte mémoire correspondante, puis appuyez sur le bouton **ENTER**.
  - Le menu qui s'affiche vous permet de sélectionner le format des fichiers enregistrés sur la carte mémoire sélectionnée.
4. Appuyez sur le bouton **◀** ou **▶** pour accéder à un élément, puis appuyez sur le bouton **ENTER**.
5. Pour quitter le menu WISELINK, appuyez sur le bouton **WISELINK** de la télécommande.

Vous pouvez sélectionner ces options en appuyant simplement sur le bouton **WISELINK** de la télécommande.

## Utilisation de la liste Photo (JPEG)



**Ce menu présente les fichiers JPEG et les dossiers enregistrés sur une carte mémoire.**

1. Observez les étapes 1 à 4 de la procédure "Utilisation du menu WISELINK".
2. Appuyez sur le bouton **◀** ou **▶** pour sélectionner "Photo", puis appuyez sur le bouton **ENTER**.
  - Les informations relatives au fichier enregistré s'affichent sous forme de dossier ou de fichier.
3. Appuyez sur les boutons **▲**, **▼**, **◀** et **▶** pour sélectionner un fichier, puis appuyez sur **ENTER**.
  - Lorsque vous êtes sur une icône de photo et que vous appuyez sur ce bouton, la photo sélectionnée s'affiche en plein écran.
  - S'il s'agit d'une icône de dossier, les fichiers JPEG contenus dans ce dossier s'affichent.
  - Le menu s'affiche. Sélectionnez l'option Affichage pour afficher une photo selon le rapport d'aspect.
4. Appuyez sur le bouton **INFO** pour configurer les options.
  - Lorsque l'écran Liste photos est affiché : "Afficher", "Diaporama", "Copier", "Copier tous les fichiers", "Supprimer", "Supprimer tous les fichiers", "Imprimer"
  - En affichage plein écran : "Diaporama", "Rotat.", "Zoom", "Copier", "Supprimer", "Imprimer", "Liste"
5. Pour quitter le menu WISELINK, appuyez sur le bouton **WISELINK** de la télécommande.
  - L'ouverture d'une nouvelle photo peut prendre quelques secondes, le temps du chargement du fichier. A ce moment-là, l'icône apparaît en haut à gauche de l'écran.
  - Ce menu contient uniquement les fichiers dotés de l'extension JPEG. Les fichiers d'un autre format, tel que bmp ou tiff, ne seront pas affichés.
  - Les fichiers s'affichent sur une page. Chaque page contient 15 photos miniatures.
  - Les miniatures sont numérotées de gauche à droite et de haut en bas, de 1 à 15.
  - Les dossiers s'affichent en premier et sont suivis de tous les fichiers JPEG qu'ils contiennent. Les dossiers et les fichiers JPEG sont triés par ordre alphabétique.

Vous pouvez sélectionner ces options en appuyant simplement sur le bouton **WISELINK** de la télécommande.

## Utilisation du menu Options



### "Diaporama":

Lance un diaporama.

(reportez-vous à la section "Sélection d'une photo et d'un diaporama", page 27).



### "Rotat.":

Vous pouvez faire pivoter les images lorsque vous êtes en mode Plein écran.

Les images peuvent pivoter de 90°, 180°, 270° et 0° (sens d'origine)

(reportez-vous à la section "Rotation", page 28).

➤ Vous ne pouvez pas enregistrer une image ayant subi une rotation.



### "Zoom":

Vous pouvez zoomer sur les images lorsque vous êtes en mode Plein écran.

Les images sont agrandies X2, X3, X4 et X1 (taille d'origine).

(reportez-vous à la section "Zoom avant", page 29).

➤ Vous ne pouvez pas enregistrer une image agrandie au zoom.



### "Copier", "Copier tous les fichiers":

Vous pouvez copier des fichiers images sur une carte mémoire différente

(reportez-vous à la section "Copie de fichiers images", page 30).



### "Supprimer", "Supprimer tous les fichiers":

Vous pouvez supprimer les fichiers images sélectionnés

(reportez-vous à la section "Suppression de fichiers images", page 30).



### "Imprimer":

Vous pouvez imprimer des fichiers images directement sur votre imprimante

(reportez-vous à la section "Impression d'une photo", page 31).



### "Liste":

Affiche les fichiers et les dossiers stockés, ainsi que des informations les concernant.

- Le message "Erreur fichier" apparaît à l'écran dans les situations suivantes :
- Lorsque le fichier comporte réellement une erreur
  - S'il est impossible d'écrire sur la carte mémoire au moment de la copie des fichiers
  - Si l'espace disponible sur la carte mémoire est insuffisant au moment de la copie des fichiers

## Affichage des informations d'un fichier photo



Lorsque vous sélectionnez un fichier photo, les informations le concernant s'affichent à gauche de l'écran du téléviseur, notamment la résolution, la date de modification et l'ordre du fichier dans le répertoire courant.



- 1 Résolution
- 2 Taille du fichier
- 3 Date de modification
- 4 Ordre du fichier dans le répertoire courant

## Sélection d'une photo et d'un diaporama



Ce menu présente les fichiers JPEG et les dossiers enregistrés sur une carte mémoire.



Vous pouvez sélectionner ces options en appuyant simplement sur le bouton **WISELINK** de la télécommande.

1. Observez les étapes 1 à 4 de la procédure "Utilisation du menu WISELINK" (voir page 25).

2. Appuyez sur le bouton ◀ ou ▶ pour sélectionner "Photo", puis appuyez sur le bouton **ENTER**.

➤ Les informations relatives au fichier enregistré s'affichent sous forme de dossier ou de fichier.

3. Appuyez sur le bouton **INFO**.

4. Appuyez sur le bouton ▲ ou ▼ pour sélectionner "Diaporama", puis appuyez sur le bouton **ENTER**.

➤ Le menu s'affiche. Sélectionnez l'option Affichage pour afficher une photo selon le rapport d'aspect.

➤ Le diaporama affiche tous les fichiers du dossier sélectionné, en les faisant défiler à un intervalle prédéfini.

• Durant le diaporama, les fichiers s'affichent dans l'ordre à partir du fichier à l'écran.

5. Appuyez sur le bouton **INFO** pendant le diaporama pour configurer les options ("Vitesse", "Fond musical", "Paramètres du fond musical", "Liste").

Appuyez sur le bouton ▲ ou ▼ pour sélectionner l'option souhaitée, puis appuyez sur le bouton **ENTER**.

6. Pour modifier l'option secondaire, appuyez sur le bouton **INFO** de nouveau, afin d'ouvrir la fenêtre d'options, puis sélectionnez l'option à modifier et appuyez sur **ENTER**. L'option secondaire est modifiée.

7. Pour quitter le menu WISELINK, appuyez sur le bouton **WISELINK** de la télécommande.

➤ Si la fonction Diaporama est sélectionnée lors de l'affichage d'une photo en mode plein écran, les autres photos sont également affichées selon ce mode pendant le diaporama.

### Utilisation du menu durant un diaporama



#### "Vitesse" :

Sélectionnez cette option pour modifier la vitesse de défilement du diaporama.

Appuyez sur le bouton **ENTER** pour sélectionner l'option souhaitée "Normal", "Lent" et "Rapide".

➤ Lorsque la fonction vitesse est définie sur l'option Rapide, il faut généralement 7 secondes environ pour passer à la photo suivante. Le temps de chargement peut toutefois être supérieur selon la taille du fichier.



#### "Fond musical" :

Sélectionnez cette option pour choisir un fichier MP3 qui sera diffusé pendant le diaporama.

Appuyez sur le bouton **ENTER** pour sélectionner l'option souhaitée "Marche" et "Arrêt".

➤ Commencez par définir Configuration du fond musical pour utiliser la fonction "Marche" ou "Arrêt" dans ce menu.

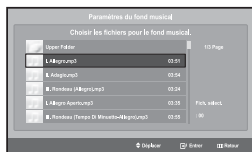

### "Paramètres du fond musical" :

Les informations relatives au fichier enregistré s'affichent sous forme de dossier ou de fichier MP3.

1. Sélectionnez "Paramètres du fond musical" et appuyez sur le bouton **ENTER**. Naviguez jusqu'au dossier contenant les fichiers MP3 à utiliser comme fond musical. Sélectionnez le fichier MP3 souhaité et appuyez sur le bouton **ENTER**.
  - Le fichier sélectionné s'affiche en jaune.
2. Appuyez de nouveau sur **MENU** pour revenir à l'écran du diaporama. Le fond musical est diffusé.
  - • Si vous désactivez le fond musical (option " Off "), aucune musique ne sera diffusée, même si des options de fond musical ont été configurées dans la section Paramètres du fond musical.
  - Les fichiers MP3 peuvent être lus automatiquement durant le diaporama, si l'option Fond musical par défaut est définie sur Activé. Pour pouvoir activer cette fonction, les fichiers MP3 et les fichiers photo doivent être situés dans le même dossier.



### "Liste" :

Affiche les fichiers et les dossiers stockés, ainsi que des informations les concernant.

## Rotation







 Vous pouvez sélectionner ces options en appuyant simplement sur le bouton **WISELINK** de la télécommande.

**Fait pivoter l'image de 90°, 180° ou 270° et l'affiche en plein écran.**

1. Observez les étapes 1 à 4 de la procédure "Utilisation du menu WISELINK". (voir page 25).
2. Appuyez sur le bouton **←** ou **→** pour sélectionner "Photo", puis appuyez sur le bouton **ENTER**.
  - Les informations relatives au fichier enregistré s'affichent sous forme de dossier ou de fichier.
3. Appuyez sur les boutons **▲**, **▼**, **◀** et **▶** pour sélectionner un fichier, puis appuyez sur **ENTER**.
  - Lorsque vous êtes sur une miniature et que vous appuyez sur ce bouton, la photo s'affiche en plein écran.
  - Le menu s'affiche. Sélectionnez l'option Affichage pour afficher une photo selon le rapport d'aspect.
4. Appuyez sur le bouton **INFO** pour afficher l'option souhaitée ("Diaporama", "Rotat.", "Zoom", "Copier", "Supprimer", "Imprimer", "Liste"). Appuyez sur le bouton **▲** ou **▼** pour sélectionner "Rotat.", puis appuyez sur **ENTER**. Appuyez sur le bouton **ENTER** pour sélectionner l'option souhaitée (90°, 180°, 270°, 0° (Original)). Pour faire pivoter une photo, appuyez sur le bouton **INFO** afin d'ouvrir la fenêtre d'options, puis sélectionnez l'option "Rotat" et appuyez sur **ENTER**. La photo pivote progressivement à l'écran.
5. Pour quitter le menu WISELINK, appuyez sur le bouton **WISELINK** de la télécommande.
  - Le fichier pivoté n'est pas enregistré.
  - Cette fonction est également disponible pour la photo dans le format d'image.

### Informations sur la fonction de rotation

OSD courant	Fonction
 90°	Rotation de 90 degrés de la photo
 180°	Rotation de 180 degrés de la photo
 270°	Rotation de 270 degrés de la photo
 0°	Rotation de la photo pour revenir à l'original

## Zoom avant







 Vous pouvez sélectionner ces options en appuyant simplement sur le bouton **WISELINK** de la télécommande.

### Affiche en plein écran la photo agrandie par un zoom X2x, 3x ou 4x.

1. Observez les étapes 1 à 4 de la procédure "Utilisation du menu WISELINK". (voir page 25).
2. Appuyez sur le bouton **◀** ou **▶** pour sélectionner "Photo", puis appuyez sur le bouton **ENTER**.
  - Les informations relatives au fichier enregistré s'affichent sous forme de dossier ou de fichier.
3. Appuyez sur les boutons **▲**, **▼**, **◀** et **▶** pour sélectionner un fichier, puis appuyez sur **ENTER**.
  - Lorsque vous êtes sur une miniature et que vous appuyez sur ce bouton, la photo s'affiche en plein écran.
  - Le menu s'affiche. Sélectionnez l'option Affichage pour afficher une photo selon le rapport d'aspect.
4. Appuyez sur le bouton **INFO** pour afficher l'option souhaitée ("Diaporama", "Rotat.", "Zoom", "Copier", "Supprimer", "Imprimer", "Liste"). Appuyez sur le bouton **▲** ou **▼** pour sélectionner "Zoom", puis appuyez sur le bouton **ENTER**. Appuyez sur le bouton **ENTER** pour sélectionner l'option souhaitée ("X2", "X3", "X4", "X1"). Pour agrandir une photo, appuyez sur le bouton **INFO** afin d'ouvrir la fenêtre d'options, puis sélectionnez l'option "Zoom" et appuyez sur **ENTER**. Les options de zoom suivantes sont appliquées en séquence.
  - X2: Zoom avant X2 sur la photo.
  - X3: Zoom avant X3 sur la photo.
  - X4: Zoom avant X4 sur la photo.
  - X1: Rétablit le format original de la photo.

Pour faire défiler la photo vers le bas/le haut/la droite/la gauche, appuyez sur les boutons **▲**, **▼**, **◀** et **▶**.
5. Pour quitter le menu WISELINK, appuyez sur le bouton **WISELINK** de la télécommande.

### Informations sur la fonction de zoom

OSD courant		Fonction
	<b>X2</b>	Zoom avant X2 sur une photo.
	<b>X3</b>	Zoom avant X3 sur une photo.
	<b>X4</b>	Zoom avant X4 sur une photo.
	<b>X1</b>	Rétablit le format original d'une photo.
Bouton		Fonction
	Pan Down	Affiche la partie basse de la photo agrandie.
	Pan Up	Affiche la partie haute de la photo agrandie.
	Pan Right	Affiche la partie droite de la photo agrandie.
	Pan Left	Affiche la partie gauche de la photo agrandie.

➤ Cette fonction est également disponible pour la photo dans le format d'image.

## Copie de fichiers images





 Vous pouvez sélectionner ces options en appuyant simplement sur le bouton **WISELINK** de la télécommande.

### *Vous pouvez copier des fichiers images sur une carte mémoire différente*

1. Observez les étapes 1 à 4 de la procédure "Utilisation du menu WISELINK" (voir page 25).
2. Appuyez sur le bouton ◀ ou ▶ pour sélectionner "Photo", puis appuyez sur le bouton **ENTER**.
  - Les informations relatives au fichier enregistré s'affichent sous forme de dossier ou de fichier.
3. Appuyez sur les boutons ▲, ▼, ◀ et ▶ pour sélectionner un fichier, puis appuyez sur **ENTER**.
  - Lorsque vous êtes sur une miniature et que vous appuyez sur ce bouton, la photo s'affiche en plein écran.
  - Le menu s'affiche. Sélectionnez l'option Affichage pour afficher une photo selon le rapport d'aspect.
4. Appuyez sur le bouton **INFO** pour afficher l'option souhaitée ("Diaporama", "Rotat.", "Zoom", "Copier", "Supprimer", "Imprimer", "Liste"). Appuyez sur le bouton ▲ ou ▼ pour sélectionner "Copier", puis appuyez sur le bouton **ENTER**.
  - Pour copier toutes les photos, sélectionnez le bouton **INFO** dans l'écran Liste photos, puis sélectionnez le menu "Copier tous les fichiers".
  - Si aucune carte mémoire n'est insérée, le message "Aucun périphérique connecté." s'affiche et la procédure s'arrête.
5. Pour quitter le menu WISELINK, appuyez sur le bouton **WISELINK** de la télécommande.

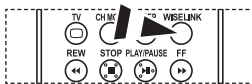
## Suppression de fichiers images



 Vous pouvez sélectionner ces options en appuyant simplement sur le bouton **WISELINK** de la télécommande.

### *Vous pouvez supprimer les fichiers images sélectionnés*

1. Observez les étapes 1 à 4 de la procédure "Utilisation du menu WISELINK" (voir page 25).
2. Appuyez sur le bouton ◀ ou ▶ pour sélectionner "Photo", puis appuyez sur le bouton **ENTER**.
  - Les informations relatives au fichier enregistré s'affichent sous forme de dossier ou de fichier.
3. Appuyez sur les boutons ▲, ▼, ◀ et ▶ pour sélectionner un fichier, puis appuyez sur **ENTER**.
  - Lorsque vous êtes sur une miniature et que vous appuyez sur ce bouton, la photo s'affiche en plein écran.
  - Le menu s'affiche. Sélectionnez l'option Affichage pour afficher une photo selon le rapport d'aspect.
4. Appuyez sur le bouton **INFO** pour afficher l'option souhaitée ("Diaporama", "Rotat.", "Zoom", "Copier", "Supprimer", "Imprimer", "Liste"). Appuyez sur le bouton ▲ ou ▼ pour sélectionner "Supprimer", puis appuyez sur le bouton **ENTER**.
  - Pour supprimer toutes les photos, sélectionnez le bouton **INFO** dans l'écran Liste photos, puis sélectionnez le menu "Supprimer tous les fichiers".
  - Lorsque vous sélectionnez le menu "Supprimer" ou "Supprimer tous les fichiers", un écran OSD s'affiche pour confirmer la suppression. Pour annuler l'opération, sélectionnez "Non".
5. Pour quitter le menu WISELINK, appuyez sur le bouton **WISELINK** de la télécommande.



## Impression d'une photo

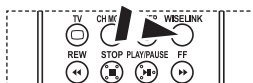

Vous pouvez sélectionner ces options en appuyant simplement sur le bouton **WISELINK** de la télécommande.

**Vous pouvez imprimer des fichiers images directement sur votre imprimante.**

1. Observez les étapes 1 à 4 de la procédure "Utilisation du menu WISELINK". (voir page 25).
2. Appuyez sur le bouton **◀** ou **▶** pour sélectionner "Photo", puis appuyez sur le bouton **ENTER**.
  - Les informations relatives au fichier enregistré s'affichent sous forme de dossier ou de fichier.
3. Appuyez sur les boutons **▲**, **▼**, **◀** et **▶** pour sélectionner un fichier, puis appuyez sur **ENTER**.
  - Lorsque vous êtes sur une miniature et que vous appuyez sur ce bouton, la photo s'affiche en plein écran.
  - Le menu s'affiche. Sélectionnez l'option Affichage pour afficher une photo selon le rapport d'aspect.
4. Appuyez sur le bouton **INFO** pour afficher l'option souhaitée ("Diaporama", "Rotat.", "Zoom", "Copier", "Supprimer", "Imprimer", "Liste"). Appuyez sur le bouton **▲** ou **▼** pour sélectionner "Imprimer", puis appuyez sur le bouton **ENTER**.
  - Si aucune imprimante n'est branchée, le message "Vérifier imprimante" s'affiche et la procédure s'arrête.
5. Pour quitter le menu WISELINK, appuyez sur le bouton **WISELINK** de la télécommande.
  - Connectez-vous à l'imprimante photo à l'aide de la fonction PictBridge pour imprimer vos photos.

## Utilisation de la liste MP3

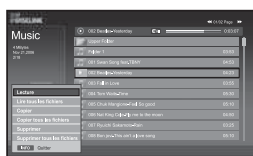
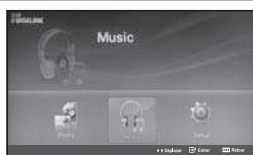

Icône de dossier



Icône de note de musique



Icône Revenir au niveau de dossier précédent







Vous pouvez sélectionner ces options en appuyant simplement sur le bouton **WISELINK** de la télécommande.

**Ce menu permet d'afficher des fichiers MP3 enregistrés sur la carte mémoire.**

1. Observez les étapes 1 à 4 de la procédure "Utilisation du menu WISELINK". (voir page 25).
2. Appuyez sur le bouton **◀** ou **▶** pour sélectionner "Music", puis appuyez sur le bouton **ENTER**.
  - Les informations relatives au fichier enregistré s'affichent sous forme de dossier ou de fichier.
3. Appuyez sur le bouton **▲** ou **▼** pour sélectionner un fichier, puis appuyez sur le bouton **ENTER**.
  - Pour sélectionner un seul fichier ou tous les fichiers, appuyez sur le bouton **INFO** afin d'afficher les menus Musique. ("Lecture", "Lire tous les fichiers", "Copier", "Copier tous les fichiers", "Supprimer", "Supprimer tous les fichiers") Appuyez sur le bouton **ENTER** pour sélectionner "Lire tous les fichiers" ou "Lecture".
    - Lorsque vous êtes sur une icône de note de musique et que vous appuyez sur le bouton **ENTER**, le fichier est automatiquement lu.
    - S'il s'agit d'une icône de dossier, les fichiers audio contenus dans ce dossier s'affichent.
  - Pour sélectionner un fichier dans la page suivante, appuyez sur le bouton **REW** ou **FF** afin de passer à la page suivante.
4. Appuyez sur le bouton **PLAY/PAUSE** lors de la lecture d'un fichier MP3 pour mettre le fichier en pause. Appuyez sur le bouton **STOP** pour quitter le mode de lecture.
5. Pour quitter le menu WISELINK, appuyez sur le bouton **WISELINK** de la télécommande.
  - Ce menu affiche uniquement les fichiers portant l'extension MP3. Les fichiers portant d'autres extensions ne s'affichent pas, même s'ils sont enregistrés sur la même carte mémoire.
  - Le fichier sélectionné s'affiche en haut de l'écran, avec le temps de lecture.
  - Pour régler le volume sonore, appuyez sur le bouton **+** ou **-** de la télécommande. Pour couper le son, appuyez sur le bouton **MUTE** de la télécommande.

## Informations sur la fonction Musique

OSD courant	Fonction
 	(Musique) Lecture/Pause
	(Musique) Stop
	Lorsque vous appuyez sur le bouton <b>PLAY/PAUSE</b>  de la télécommande, pendant la lecture.
	Lorsque vous appuyez sur le bouton <b>STOP</b>  de la télécommande, lorsque la lecture est interrompue.

## Copie de fichiers audio





 Vous pouvez sélectionner ces options en appuyant simplement sur le bouton **WISELINK** de la télécommande.

### ***Vous pouvez copier des fichiers audio sur une carte mémoire différente.***

1. Observez les étapes 1 à 4 de la procédure "Utilisation du menu WISELINK" (voir page 25).
2. Appuyez sur le bouton **◀** ou **▶** pour sélectionner "Music", puis appuyez sur le bouton **ENTER**.
  - Les informations relatives au fichier enregistré s'affichent sous forme de dossier ou de fichier.
3. Appuyez sur le bouton **▲** ou **▼** pour sélectionner un fichier, puis appuyez sur le bouton **ENTER**.  
 Pour sélectionner un seul fichier ou tous les fichiers, appuyez sur le bouton **INFO** afin d'afficher les menus Musique. ("Lecture", "Lire tous les fichiers", "Copier", "Copier tous les fichiers", "Supprimer", "Supprimer tous les fichiers") Appuyez sur le bouton **ENTER** pour sélectionner "Copier" ou "Copier tous les fichiers".
  - Si aucune carte mémoire n'est insérée, le message "Aucun périphérique connecté." s'affiche et la procédure s'arrête.
4. Pour quitter le menu WISELINK, appuyez sur le bouton **WISELINK** de la télécommande.

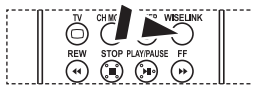
## Suppression de fichiers audio



 Vous pouvez sélectionner ces options en appuyant simplement sur le bouton **WISELINK** de la télécommande.

### ***Vous pouvez supprimer les fichiers audio sélectionnés.***

1. Observez les étapes 1 à 4 de la procédure "Utilisation du menu WISELINK" (voir page 25).
2. Appuyez sur le bouton **◀** ou **▶** pour sélectionner "Music", puis appuyez sur le bouton **ENTER**.
  - Les informations relatives au fichier enregistré s'affichent sous forme de dossier ou de fichier.
3. Appuyez sur le bouton **▲** ou **▼** pour sélectionner un fichier, puis appuyez sur le bouton **ENTER**.  
 Pour sélectionner un seul fichier ou tous les fichiers, appuyez sur le bouton **INFO** afin d'afficher les menus Musique. ("Lecture", "Lire tous les fichiers", "Copier", "Copier tous les fichiers", "Supprimer", "Supprimer tous les fichiers") Appuyez sur le bouton **ENTER** pour sélectionner "Supprimer" ou "Supprimer tous les fichiers".
  - Lorsque vous sélectionnez le menu "Supprimer" ou "Supprimer tous les fichiers", un écran OSD s'affiche pour confirmer la suppression. Pour annuler l'opération, sélectionnez "Non".
4. Pour quitter le menu WISELINK, appuyez sur le bouton **WISELINK** de la télécommande.

## Utilisation du menu de configuration (Setup)



 Vous pouvez sélectionner ces options en appuyant simplement sur le bouton **WISELINK** de la télécommande.

**Ce menu affiche les paramètres utilisateur pour le menu WISELINK.**

1. Observez les étapes 1 à 4 de la procédure "Utilisation du menu WISELINK". (voir page 25).
2. Appuyez sur le bouton ◀ ou ▶ pour sélectionner "Setup", puis appuyez sur le bouton **ENTER**.
  - Les informations relatives au fichier enregistré s'affichent sous forme de dossier ou de fichier.
3. Appuyez sur le bouton ▲ ou ▼ pour sélectionner l'élément souhaité, puis appuyez sur le bouton **ENTER**.
4. Appuyez sur le bouton ▲ ou ▼ pour sélectionner l'option souhaitée, puis appuyez sur le bouton **ENTER**.
5. Pour quitter le menu WISELINK, appuyez sur le bouton **WISELINK** de la télécommande.

---

### "Vitesse du diaporama" :

Sélectionnez cette option pour modifier la vitesse de défilement du diaporama.

---

### "Effet du diaporama" :

Sélectionnez les effets souhaités pour le diaporama.

---

### "Répétition du diaporama" :

- Marche: Reprend le diaporama du début lorsque tous les fichiers du dossier ont été affichés.
- Arrêt: Quitte le diaporama  
Pour revenir au menu Photo une fois que tous les fichiers du dossier ont été affichés.

---

### "Répét. Musique" :

Sélectionnez cette option pour relancer la lecture du fond musical une fois que tous les fichiers MP3 du dossier courant ont été lus.

---

### "Fond musical" :

Sélectionnez cette option pour choisir un fichier MP3 qui sera diffusé pendant le diaporama.

---

### "Paramètres du fond musical" :

Vous pouvez sélectionner le fond musical diffusé pendant le diaporama.

Vous pouvez également choisir une musique à diffuser pendant le traitement du diaporama, ele bouton **INFO** et en sélectionnant le menu

"Paramètres du fond musical".

---

### "Ecran de veille" :

Sélectionnez cette option pour définir le délai avant l'activation de l'économiseur d'écran, en cas d'inactivité.

---

## Décodeur télétexte

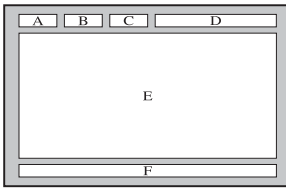

La plupart des chaînes du téléviseur possèdent des pages "télétexte" fournissant des informations telles que :

- ◆ Les horaires des programmes télévisés.
- ◆ Bulletins d'informations et prévisions météo.
- ◆ Des résultats sportifs.
- ◆ Des sous-titres pour les malentendants.

Les pages télétextes sont organisées en six catégories

Part	Table des matières
A	Numéro de la page sélectionnée.
B	Identité de la chaîne émettrice.
C	Numéro de page actuelle ou état de recherche.
D	Date et heure.
E	Texte.
F	Informations sur l'état.

## Affichage des informations Télétexte

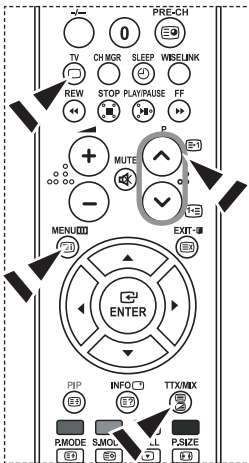

Vous pouvez afficher des informations télétexte à tout moment, mais la réception du signal doit être bonne. Dans le cas contraire :

- ◆ Des informations peuvent manquer.
- ◆ Des pages peuvent ne pas être affichées.

Pour activer le mode télétexte et afficher les informations télétexte :

1. A l'aide du bouton **P** (☐) ou **P** (☐) sélectionnez la chaîne fournissant le service télétexte.
2. Appuyez sur le bouton **TTX/MIX** (☐) pour activer le mode Télétexte.
  - La page de sommaire s'affiche. Vous pouvez l'afficher de nouveau à tout moment en appuyant sur le bouton **MENU** (☐).
3. Appuyez de nouveau sur la touche **TTX/MIX** (☐).
  - La diffusion en cours affiche tour à tour "Télétexte", "Double" et "Mix" à l'écran.
4. Appuyez sur le bouton **TV** (☐) pour quitter l'affichage de texte.
  - Si des caractères bizarres apparaissent lors de l'affichage d'un texte, vérifiez que la langue du texte est identique à celle définie dans le mode menu "Configuration". En cas de différence, sélectionnez la même langue que celle du menu "Configuration".

## Sélection d'une page télétexte spécifique

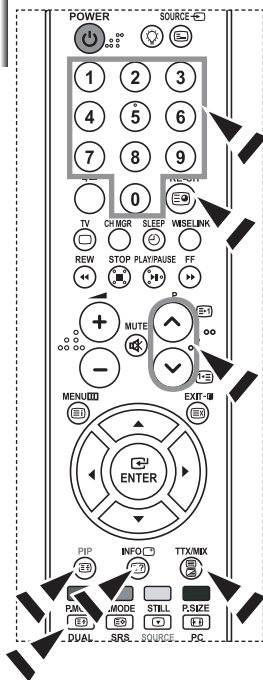

Appuyez sur les touches numériques de la télécommande pour entrer directement le numéro de page :

- Entrez le numéro de page à trois chiffres figurant dans la table des matières en appuyant sur les boutons numériques correspondants.
- Si la page sélectionnée est liée à plusieurs pages secondaires, celles-ci sont affichées par séquence. Pour figer l'affichage sur une page donnée, appuyez sur le bouton **PIP** ( ). Appuyez de nouveau sur le bouton **PIP** ( ) pour reprendre.
- Utilisation des diverses options d'affichage :

Pour afficher...	Appuyez sur...
A la fois les informations télétexte et le programme normal	<b>TTX/MIX</b> (  /  )
Le texte caché (réponses de jeux par exemple)	<b>INFO</b> (  )
L'écran normal	<b>INFO</b> (  )
Une page secondaire, en entrant son En saisissant les 4	<b>PRE-CH</b> (  )
La page suivante	<b>P</b> (  )
La page précédente	<b>P</b> (  )
Les lettres de taille double dans la : • Moitié supérieure de l'écran • Moitié inférieure de l'écran	<b>P.MODE</b> (  ) • Une fois • Deux fois
Écran normal	• Trois fois

## Utilisation du système Fastext pour sélectionner une page télétexte

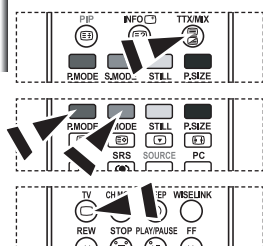

Les différents sujets inclus dans les pages du Télétexte disposent d'un Code de couleur et peuvent être sélectionnés à l'aide des boutons colorés de la télécommande.

- Affichez les informations du Télétexte en appuyant sur le bouton **TTX/MIX** ( ).
- Appuyez sur le bouton coloré correspondant au sujet que vous voulez sélectionner ; (les sujets disponibles sont listés sur la ligne d'informations d'état).
- Appuyez sur le bouton rouge pour afficher la page précédente. Appuyez sur le bouton vert pour afficher la page suivante.
- Appuyez sur le bouton **TV** ( ) pour quitter l'affichage de texte.

## Programmation de la télécommande

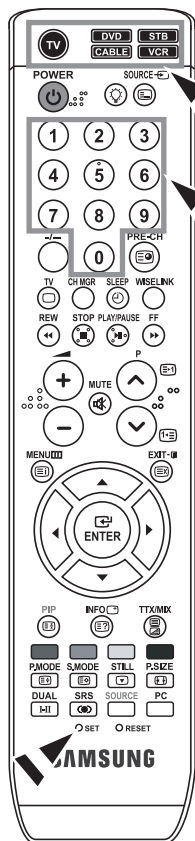

Une fois configurée, votre télécommande peut fonctionner dans cinq modes différents : **Téléviseur, Magnétoscope, Câble, Lecteur DVD ou Décodeur.**

Une pression sur le bouton correspondant de la télécommande vous permet de basculer entre ces différents modes et de contrôler l'appareil de votre choix.

➤ La télécommande peut ne pas être compatible avec tous les lecteurs DVD, magnétoscopes, boîtes de jonction et décodeurs.

### Configuration de la télécommande pour faire fonctionner votre magnétoscope

1. Éteignez le magnétoscope.
2. Appuyez sur la touche **VCR** de la télécommande du téléviseur.
3. Appuyez sur la touche **SET** de la télécommande du téléviseur.
4. Appuyez sur les touches numériques de votre télécommande qui correspondent aux trois chiffres du Code du magnétoscope dont les marques sont répertoriées à la 'page 38' du présent guide. Veillez à entrer tous les chiffres du Code, même si le premier chiffre est "0". (Si plusieurs Codes sont indiqués, essayez d'abord le premier.)
5. Appuyez sur la touche **POWER** de la télécommande. Si vous avez bien configuré la télécommande, le magnétoscope devrait s'allumer. Si votre magnétoscope ne s'allume pas après que vous ayez effectué la configuration, répétez les étapes 2, 3 et 4 en essayant un autre Code parmi ceux correspondant à la marque de votre magnétoscope. Si aucun autre Code n'est répertorié, essayez tous les Codes de magnétoscope, de 000 à 080.

➤ Remarque sur l'utilisation des modes de la télécommande : Magnétoscope  
Quand la télécommande est dans le mode VCR, les touches de volume commandent toujours le volume du téléviseur.

### Configuration de la télécommande pour faire fonctionner votre câblosélecteur

1. Éteignez le câblosélecteur.
2. Appuyez sur la touche **CABLE** de la télécommande du téléviseur.
3. Appuyez sur la touche **SET** de la télécommande du téléviseur.
4. Appuyez sur les touches numériques de votre télécommande qui correspondent aux trois chiffres du Code du câblosélecteur dont les marques sont répertoriées à la 'page 39' du présent guide. Veillez à entrer tous les chiffres du Code, même si le premier chiffre est "0". (Si plusieurs Codes sont indiqués, essayez d'abord le premier.)
5. Appuyez sur la touche **POWER** de la télécommande. Votre câblosélecteur devrait s'allumer si vous avez bien configuré votre télécommande. Si votre câblosélecteur ne s'allume pas après que vous ayez effectué la configuration, répétez les étapes 2, 3 et 4 en essayant un autre Code parmi ceux correspondant à la marque de votre câblosélecteur. Si aucun autre Code n'est répertorié, essayez tous les Codes, de 000 à 046.

➤ Remarque sur l'utilisation des modes de la télécommande : Câblosélecteur  
Quand la télécommande est dans le mode CABLE, les touches de volume commandent toujours le volume du téléviseur.

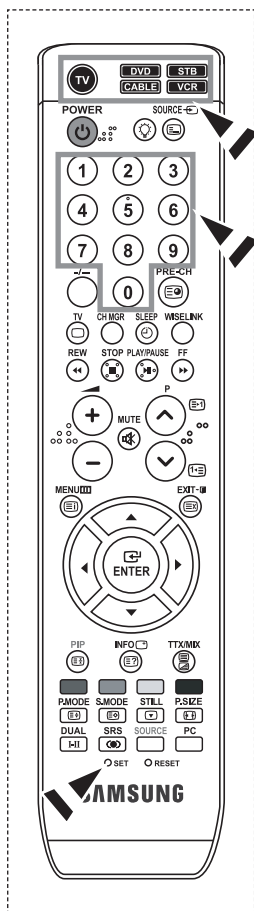

### Configuration de la télécommande pour faire fonctionner votre lecteur DVD

1. Éteignez votre lecteur DVD.
2. Appuyez sur la touche **DVD** de la télé-commande du téléviseur.
3. Appuyez sur la touche **SET** de la télé-commande du téléviseur.
4. Appuyez sur les touches numériques de votre télécommande qui correspondent aux trois chiffres du Code du lecteur DVD dont les marques sont répertoriées à la 'page 39~40' du présent guide. Veillez à entrer tous les chiffres du Code, même si le premier chiffre est "0".  
(Si plusieurs Codes sont indiqués, essayez d'abord le premier.)
5. Appuyez sur la touche **POWER** de la télé-commande. Si vous avez bien configuré la télécommande, le lecteur DVD devrait s'allumer.  
Si le lecteur DVD ne s'allume pas après que vous ayez effectué la configuration, répétez les étapes 2, 3 et 4 en essayant un autre Code parmi ceux correspondant à la marque de votre lecteur DVD. Si aucun autre Code n'est répertorié, essayez tous les Codes, de 000 à 141.

➤ Remarque sur l'utilisation des modes de la télécommande : Lecteur DVD

Quand la télécommande est dans le mode DVD, les touches de volume commandent toujours le volume du téléviseur.

### Configuration de la télécommande pour faire fonctionner votre lecteur STB

1. Éteignez votre lecteur STB.
2. Appuyez sur la touche **STB** de la télé-commande du téléviseur.
3. Appuyez sur la touche **SET** de la télé-commande du téléviseur.
4. Appuyez sur les touches numériques de votre télécommande qui correspondent aux trois chiffres du Code du lecteur STB dont les marques sont répertoriées à la 'page 40' du présent guide. Veillez à entrer tous les chiffres du Code, même si le premier chiffre est "0".  
(Si plusieurs Codes sont indiqués, essayez d'abord le premier.)
5. Appuyez sur la touche **POWER** de la télé-commande. Si vous avez bien configuré la télécommande, le lecteur STB devrait s'allumer.  
Si le lecteur STB ne s'allume pas après que vous ayez effectué la configuration, répétez les étapes 2, 3 et 4 en essayant un autre Code parmi ceux correspondant à la marque de votre lecteur STB. Si aucun autre Code n'est répertorié, essayez tous les Codes, de 000 à 074.

➤ Remarque sur l'utilisation des modes de la télécommande : STB

Quand la télécommande est dans le mode STB, les touches de volume commandent toujours le volume du téléviseur.

## Codes de la télécommande

### ➤ Magnétoscope

Marque	Code
SAMSUNG	000 001 002 003 004 005 077 078 079
ADMIRAL	020
AIWA	025
AKAI	004 027 032
AUDIO DYNAMICS	007 026
BELL&HOWELL	018
BROKSONIC	022
CANDLE	002 003 006 008 015 055
CANON	021 056
CITIZEN	002 003 006 008 015 055
COLORTYME	007
CRAIG	002 024
CURTIS MATHES	002 007 008 017 021 025 056 064 066
DAEWOO	003 010 011 012 013 014 015 016
DB	007 026
DIMENSIA	017
DYNATECH	025
ELECTROHOME	034
EMERSON	001 003 006 021 022 025 030 032 034 040 047 050 052 060 063 065 066 067 069 073
FISHER	018 024 028 029 048 051 061
FUNAI	025
GENERAL ELECTRIC	002 005 017 021 056
GO VIDEO	002
HARMAN KARDON	007
HITACHI	019 025 041 042 074
INSTANT REPLAY	021
JC PENNEY	002 007 018 019 021 026 037 041 054 056
JCL	007 008 018 021 026 037
JVC	081 082 083
KENWOOD	007 008 018 021 026 037
KLH	070
KONIA	036
LG(Goldstar)	006 007 008 009 010
LLOYD	025
LOGIK	038
LXI	025
MAGNAVOX	021 056 059
MARANTZ	007 008 018 021 026 037 062
MARTA	006
MEI	021
MEMOREX	006 021 024 025
MGA	034
MIDLAND	005
MINOLTA	019 041 075
MITSUBISHI	019 034 041 046

Marque	Code
MONTGOMERY WARD	020
MTC	002 025
MULTITECH	002 005 025 038
NEC	007 008 018 026 037 062 064
OPTIMUS	020
ORION	073 074 075 076
PANASONIC	021 056 071 072
PENTAX	019 041 075
PENTEX RESEARCH+	008
PHILCO	021 056 059
PHILIPS	021 080
PIONEER	019 026 039 053
PORTLAND	015 049 055
PROSCAN	017
QUARTZ	018
QUASAR	021 056
RADIO SHACK/ REALISTIC	006 018 020 021 024 025 029 034 048 056
RCA	002 017 019 021 035 041 043 057 068 076
SANSUI	026
SANYO	018 024
SCOTT	003 047 052 067
SEARS	006 018 019 024 028 029 041 048 051
SHARP	020 034 045 015
SHIMTOM	027 033 038 058
SIGNATURE	025
SONY	027 033 044
SYLVANIA	021 025 056 059
SYMPHONIC	025
TANDY	018 025
TASHIKA	006
TATUNG	037
TEAC	025 037 068
TECHNICS	021
TEKNIKA	006 021 025 031
TMK	066
TOSHIBA	003 019 029 051 052
TOTEVISION	002 006
UNITECH	002
VECTOR RESEARCH	007 026
VICTOR	026
VIDEO CONCEPTS	007 026
VIDEOSONIC	002
WARDS	002 003 006 019 020 021 024 025 034 038 041
YAMAHA	007 008 018 026 037
ZENITH	023 027 033



## > Câblodélecteur

Marque	Code
SAMSUNG	000 001 002 003 004 005 006 007
GI	041
HAMLIN	003 024 031
HITACHI	025 030
JERROLD	038 039
MACOM	025 030
MAGNAVOX	019 023 028
OAK	026
PANASONIC	003 022 027 037 044
PHILIPS	019 021 023 028
PIONEER	004 018 020 044
RCA	014 022 040
REGAL	003

## > SAMSUNG DVD

Produit	Code
DVD	000 001 002
DVDR	003 004
BD Record	005 006
VCR COMBO	007 008 009 010 011
VCR Record	012
DHR COMBO	013

## > DVD

Marque	Code
ANAM	030
AUDIOVOX	075
AUDIOLOGIC	085
ANABA	072
APEX DIGITAL	070 071 074 086 083 084 088 111 112
AIWA	114
BROKSONIC	062
BLAUPUNKT	074
B&K	122 123
CURTIS MATHES	027
CYBER HOME	077 078 079 082
CLARION	080 125
CIRRUS	081
CYBER HOME	065
CINEVISION	095
DAEWOO	066
DENON	146
FARENHEIT	067 068
FISHER	090
GPX	060
GO VIDEO	061 089 133 135
GE	069 074
GREENHILL	074
HITACHI	064 113
HITEKER	071
HOYO	073
HARMAN / KARDON	091 110
IRT	089

Marque	Code
REGENCY	015 023
SA	042 043
SCIENTIFIC ATLAN	042 043
SPRUCER	022
STARGATE 2000	036
SYLVANIA	016
TEXSCAN	016
TOCOM	032
UNIVERSAL	033 034
VIEWSTAR	019 021 023 028
WARNER AMEX	046
ZENITH	017 029 035 037 045

Produit	Code
Home Theater VCR COMBO	014 015 016
HDD Recorder COMBO	017
TWIN TRAY COMBO	018
STB DVD COMBO	019
DVD Receiver	020
AV Receiver	021

Marque	Code
INTEGRA	092
JBL	091
JVC	022 033 115 116
JATON	073
KENWOOD	051 108 109
KISS	073
KONKA	059 100 106 107
KLH	074 075
LG(Goldstar)	025 031
LOEWE	057
LASONIC	058
MOBILE AUTHORITY	054
MEMOREX	055
MALATA	056
MAGNAVOX	076 093
MINTEK	074 094
MONYKA	073
NORCENT	048 049 050
NEXT BASE	052
NEC	053
NANTAUS	144
NESA	074
OPTOMEDIA ELECTRONICS	105
OPTIVIEW	072
ONKYO	076 092 119
PHILCO	044 045
PRINCETON	046 047
PROSCAN	023

➤ DVD

Marque	Code
PANASONIC	024 034 124 134 136 137 138
PHILIPS	036 076
ROTEL	117 118
RIO	120
RCA	023 035 074 075 131 132
RAITE	073
ROWA	038
SAMPO	104
SONY	026 029 126 127 128 129 130 141
SHERWOOD	039 041
SVL	042
SYLVANIA	043 093
SHARP	140
SANSUI	062
SANYO	062 090
SHINSONIC	094

➤ SAMSUNG déCodeur

Produit	Code
Ground wave STB	001 002
Satellite STB	003
CABLE STB	004
STB DVD COMBO	008
Satellite STB HDD COMBO Standard	009

➤ DéCodeur

Marque	Code
ALPHASTAR	023
ANAM	043
CHANNEL MASTER	018 034
CROSSDIGITAL	019
CHAPARRAL	035
DIRECT TV	015 016 017 019 022 045 060 061 062 065 066 067 068
DAEWOO	074
DISH NETWORK SYSTEM	069 070
DISHPRO	069
DRAKE	018 024 032
DX ANTENNA	027
ECHOSTAR	025 069 070 071
EXPRESSVU	069
GOI	069
GE	065
GENERAL INSTRUMENT	046 047 048 063 064
HTS	069
HOME CABLE	056
HITACHI	022
HUGHES NETWORK	015 017
IQ	020
IQ PRISM	020
JANEIL	059
JERROID	063
JVC	069 070
LG(Goldstar)	044 073

Marque	Code
THOMSON	145
TOSHIBA	028 062 076
TECHNICS	139
TVIEW	072
TOKAI	073
TEAC	096
TECHWOOD	097
TREDEX	098 099 101
URBAN CONCEPTS	076
VENTURER	075
VOCOPRO	102
YAMAHA	032 063
YAMAKAWA	040 073
XWAVE	103
ZENITH	076 121

Produit	Code
Satellite STB HDD COMBO Premium	010
CABLE STB HDD COMBO Standard	011
CABLE STB HDD COMBO Premium	012
Ground wave STB HDD COMBO Standard	013
Ground wave STB HDD COMBO Premium	014

Marque	Code
MAGNAVOX	016 021 036 038 039 040 041 042
MEMOREX	016
MOTOROLA	064
MACOM	018
MITSUBISHI	015
NEXT LEVEL	047 048 064
PHILIPS	015 016 017 021 033 036 038 039 040 041 042 067
PRIMESTAR	046 049 050 063
PANASONIC	058 059 061 062
PAYSAT	016
PROSCAN	065 066
RCA	051 052 053 065 066
RADIOSHACK	064
REALISTIC	057
STAR TRAK	026
STS	020 027
SKY	031
SKY LIFE	005 006 007
SHACK	064
STAR CHOICE	064
SONY	054 060
TOSHIBA	015 017 028 029 030 072
ULTIMATE TV	060 066
UNIDEN	016 021 037 055 056 057
ZENITH	024 031 068

## Paramétrage du logiciel PC (Basé sur Windows XP)

Les paramètres d'affichage de Windows pour un ordinateur courant sont affichés ci-dessous. Les écrans sur votre PC seront probablement différents, selon votre version de Windows et votre carte vidéo. Même si vos écrans sont différents, des informations de configuration de base identiques seront applicables dans pratiquement tous les cas. (Si ce n'est pas le cas, contactez le fabricant de votre ordinateur ou un revendeur Samsung.)



1. Cliquez sur "Control Panel" dans le menu Démarrer de Windows.
2. Lorsque vous êtes sur l'écran du panneau de configuration, cliquez sur "Appearance and Themes" et une boîte de dialogue Propriétés de l'affichage apparaît.
3. Lorsque vous êtes sur l'écran du panneau de configuration cliquez sur "Display" et une boîte de dialogue Propriétés de l'affichage apparaît.
4. Allez sur l'onglet "Settings" dans la boîte de dialogue. Propriétés de l'affichage. Réglage correct de la taille (résolution) : Optimale - 1360 X 768  
Si votre boîte de dialogue des paramètres d'affichage comporte une option de fréquence verticale, la valeur correcte est "60" ou "60 Hz". Sinon cliquez sur "OK" et quittez la boîte de dialogue.

## Modes d'affichage

La position et la taille de l'écran varient en fonction du type et de la résolution du moniteur du PC. Les résolutions du tableau sont recommandées (toutes les résolutions comprises dans les limites sont prises en charge).

Mode	Résolution	Fréquence horizontale (kHz)	Fréquence verticale (Hz)	Fréquence d'horloge (MHz)	Polarité (H/V)
IBM	640 x 480	31,469	59,940	25,175	- / -
	720 x 400	31,469	70,087	28,322	- / +
VESA	640 x 480	37,861	72,809	31,500	- / -
	640 x 480	37,500	75,000	31,500	- / -
	800 x 600	37,879	60,317	40,000	+ / +
	800 x 600	48,077	72,188	50,000	+ / +
	800 x 600	46,875	75,000	49,500	+ / +
	1024 x 768	48,364	60,000	65,000	- / -
	1024 x 768	56,476	70,069	75,000	- / -
	1024 x 768	60,023	75,029	78,750	+ / +
	1360 x 768	47,712	60,015	85,800	+ / +

- Le mode entrelacé n'est pas pris en charge.
- Il est possible que le téléviseur fonctionne anormalement si un format vidéo non standard est sélectionné.
- Le mode HDMI/DVI ne prend pas en charge la fonction PC.
- Les modes séparé et composite modes sont pris en charge. SOG n'est pas pris en charge.

## Sélection du PC

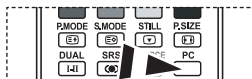
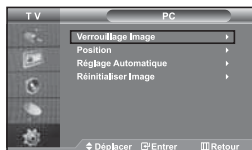

Appuyez sur le bouton **PC** situé sur la télécommande pour sélectionner le mode PC.

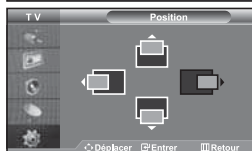
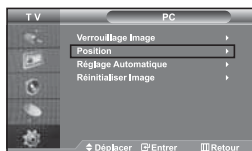

### Réglage de base et réglage fin de l'image (Verrouillage Image) :

Le but du réglage de la qualité de l'image est d'éliminer ou de réduire le bruit parasite de l'image (défauts). Si le bruit parasite n'est pas éliminé en effectuant uniquement une syntonisation fine, réglez la fréquence du mieux que vous pouvez (approximative) puis effectuez à nouveau une syntonisation plus fine. Une fois le bruit parasite réduit, réajustez l'image pour l'aligner au centre de l'écran.

1. Présélection : Appuyez sur le bouton **PC** pour sélectionner le mode PC.
2. Appuyez sur le bouton **MENU** pour afficher le menu affiché à l'écran. Appuyez sur le bouton **▲** ou **▼** pour sélectionner "Configuration", puis sur la touche **ENTER**.
3. Appuyez sur le bouton **▲** ou **▼** pour sélectionner "PC", puis sur la touche **ENTER**.
4. Appuyez sur le bouton **ENTER** pour sélectionner "Verrouillage Image".
5. Appuyez sur le bouton **▲** ou **▼** pour sélectionner "Regl. Base" ou "Regl. Prec", puis sur le bouton **ENTER**.
6. Appuyez sur le bouton **◀** ou **▶** pour régler la qualité de l'écran. Appuyez sur le bouton **ENTER**.
7. Appuyez sur le bouton **EXIT** pour quitter le menu.

### Changement de la position de l'image (Position) :

Réglez la position de l'écran du PC si elle n'est pas adaptée à l'écran du téléviseur.

1. Suivez les instructions 1 à 3 de "Réglage de base et réglage fin de l'image (Verrouillage Image)".
2. Appuyez sur le bouton **▲** ou **▼** pour sélectionner "Position", puis sur la touche **ENTER**.
3. Appuyez sur le bouton **▲** ou **▼** pour régler la position verticale. Appuyez sur le bouton **◀** ou **▶** pour régler la position horizontale. Appuyez sur le bouton **ENTER**.
4. Appuyez sur le bouton **EXIT** pour quitter le menu.

### Réglage automatique de l'écran PC (Réglage Automatique) :

Le réglage automatique permet l'autoréglage de l'écran du PC par rapport au signal vidéo PC entrant. Les valeurs Regl. Prec, Regl. Base et Position sont réglées automatiquement.

1. Suivez les instructions 1 à 3 de "Réglage de base et réglage fin de l'image (Verrouillage Image)".
2. Appuyez sur le bouton **▲** ou **▼** pour sélectionner "Réglage Automatique", puis sur la touche **ENTER**.
3. Appuyez sur le bouton **EXIT** pour quitter le menu.

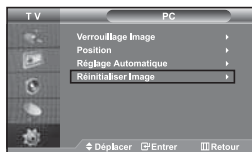
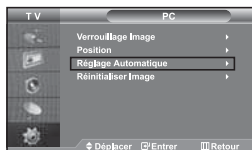

### Initialisation des réglages d'image (Réinitialiser Image) :

Vous pouvez ramener tous les réglages d'image à leur valeur par défaut.

1. Suivez les instructions 1 à 3 de "Réglage de base et réglage fin de l'image (Verrouillage Image)".
2. Appuyez sur le bouton **▲** ou **▼** pour sélectionner "Réinitialiser Image", puis sur la touche **ENTER**.
3. Appuyez sur le bouton **EXIT** pour quitter le menu.

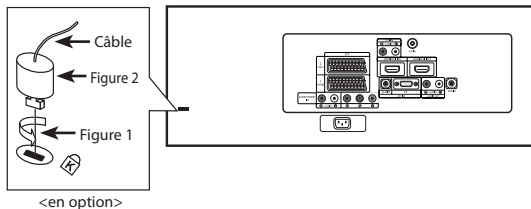

## Utilisation du verrouillage Kensington antivol

Le verrou Kensington est un dispositif permettant de fixer le système lorsqu'il est utilisé dans un lieu public. Le dispositif de verrouillage doit être acheté séparément. Il se peut que l'apparence et la méthode de verrouillage soient différents de l'illustration en fonction du fabricant. Veuillez vous reporter au manuel fourni avec le verrou Kensington pour une utilisation adéquate.



1. Kensington sur le téléviseur à écran LCD (Figure 1) et faites-le tourner dans le sens du verrouillage (Figure 2).
2. Branchez le câble du verrou Kensington.
3. Fixez le verrou Kensington sur un bureau ou un objet solide et stable.

## Résolution des problèmes avant de contacter le personnel qualifié pour le dépannage

Aucune image ou aucun son	<ul style="list-style-type: none"><li>• Vérifiez que la prise est bien branchée à une prise murale.</li><li>• Assurez-vous que vous avez appuyé sur les boutons  à l'avant du téléviseur.</li><li>• Vérifiez les paramètres de contraste et de luminosité.</li><li>• Vérifiez le volume.</li></ul>
Image normale mais aucun son	<ul style="list-style-type: none"><li>• Vérifiez le volume.</li><li>• Vérifiez si le bouton <b>MUTE</b>  de la télécommande a été touché.</li><li>• Vérifiez que l'option "Silence Int." est désactivée.</li></ul>
Aucune image ou une image en noir et blanc	<ul style="list-style-type: none"><li>• Réglez les paramètres de couleur.</li><li>• Vérifiez que le système d'émission sélectionné est correct.</li></ul>
Interférence du son et de l'image	<ul style="list-style-type: none"><li>• Essayez d'identifier l'appareil électrique qui perturbe le téléviseur et éloignez-le.</li><li>• Branchez le téléviseur sur une autre prise.</li></ul>
Image neigeuse ou floue, son déformé	<ul style="list-style-type: none"><li>• Vérifiez l'orientation, l'emplacement et les connexions de votre antenne. Cette interférence est souvent due à l'utilisation d'une antenne intérieure.</li></ul>
Dysfonctionnements de la télécommande	<ul style="list-style-type: none"><li>• Remplacez les piles de la télécommande.</li><li>• Nettoyez la partie supérieure de la télécommande (zone d'émission des signaux).</li><li>• Vérifiez les connecteurs des piles.</li></ul>
Le message "Vérifier le signal du câble." s'affiche.	<ul style="list-style-type: none"><li>• Assurez-vous que le câble de signal est bien branché au PC ou aux sources vidéo.</li><li>• Assurez-vous que les sources vidéo ou le PC sont allumés.</li></ul>
En mode PC, le message "Mode non pris en charge" s'affiche.	<ul style="list-style-type: none"><li>• Vérifiez la résolution maximale et la fréquence de l'adaptateur vidéo.</li><li>• Comparez ces valeurs aux données des modes d'affichage.</li></ul>

Le panneau LCD TFT est doté de sous-pixels (3.147.264) exigeant le déploiement d'une technologie sophistiquée. Il se peut cependant que quelques pixels clairs ou foncés apparaissent sur l'écran. Ces pixels n'auront aucune incidence sur les performances du produit.

## Spécifications techniques et environnementales

Modèle	LE32N7	LE40N7	LE46N7
Taille de l'écran (diagonale)	32 pouces	40 pouces	46 pouces
Alimentation	AC 220-240 V, 50 Hz	AC 220-240 V, 50 Hz	AC 220-240 V, 50 Hz
Consommation	155 W	210 W	275 W
PC Résolution	1360 x 768 @ 60 Hz	1360 x 768 @ 60 Hz	1360 x 768 @ 60 Hz
Son Sortie	10 W x 2	10 W x 2	10 W x 2
Dimension (L x P x H) TV Avec support	803 x 88 x 539 mm 803 x 244 x 578 mm	994 x 92 x 647 mm 994 x 290 x 696 mm	1129 x 106 x 732 mm 1129x 320 x 788 mm
Poids Avec support	15,6 kg	24,3 kg	35,3 kg
Considérations environnementales			
Température de fonctionnement	10 °C ~ 40 °C (50 °F ~ 104 °F)	10 °C ~ 40 °C (50 °F ~ 104 °F)	10 °C ~ 40 °C (50 °F ~ 104 °F)
Humidité au cours du fonctionnement	10 % ~ 80 %, sans condensation	10 % ~ 80 %, sans condensation	10 % ~ 80 %, sans condensation
Température de stockage	-20 °C ~ 45 °C (-4 °F ~ 113 °F)	-20 °C ~ 45 °C (-4 °F ~ 113 °F)	-20 °C ~ 45 °C (-4 °F ~ 113 °F)
Humidité de stockage	5 % ~ 95 %, sans condensation	5 % ~ 95 %, sans condensation	5 % ~ 95 %, sans condensation

### Socle orientable (Gauche/Droite)

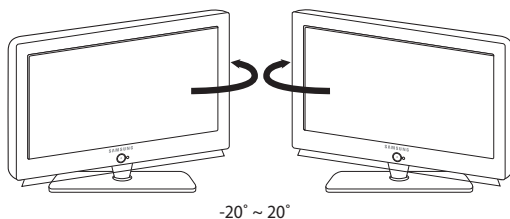

- Le design et les spécifications peuvent changer sans préavis.
- Ce périphérique est un appareil numérique de classe B.

# Inhalt

## ANSCHLIESSEN UND VORBEREITEN DES FERNSEHGERÄTS

■ Lieferumfang	2
■ Montage des Ständers	2
■ Wandhalterung anbringen	2
■ Bedienfeld	3
■ Anschlussfeld	4
■ Fernbedienung	6
■ Batterien in die Fernbedienung einlegen	6
■ Ein- und Ausschalten	7
■ Schalten des Fernsehgeräts in den Standby-Modus	7
■ Plug & Play	7

## EINSTELLEN DER KANÄLE

■ Kanäle automatisch speichern	8
■ Kanäle manuell speichern	8
■ Programmverwaltung	9
■ Aktivieren der Kindersicherung	10
■ Gespeicherte Kanäle sortieren	10
■ Kanalnamen zuweisen	11
■ Kanäle mit Feinabstimmung einstellen	11

## EINSTELLEN DES BILDES

■ Bildstandard ändern	12
■ Benutzereinstellung Bild anpassen	12
■ Farbwert ändern	13
■ Einstellen des Farbtons mit der bevorzugten Farbkomponente	13
■ Zurücksetzen der Bildeinstellungen auf die werkseitig festgelegten Standardwerte	14
■ Bildgröße wählen	14
■ Ändern der automatischen Breite (4:3)	14
■ Aktuelles Bild einfrieren	15
■ Rauschminderung	15
■ DNle Demo (Digital Natural Image engine)	15
■ Farbraum einstellen	15
■ Bild-in-Bild-Funktion verwenden (PIP)	16

## EINSTELLEN DES TONS

■ Tonwiedergabestandard ändern	17
■ Toneinstellungen anpassen	17
■ Einstellen von TruSurround XT (SRS TSXT)	17
■ Lautstärke automatisch einstellen	18
■ Auswählen der internen Stummschaltung	18
■ Ton des Nebenbildes wiedergeben	18
■ Zurücksetzen der Toneinstellungen auf die werkseitig festgelegten Standardwerte	19
■ Anschließen eines Kopfhörers	19
■ Tonmodus wählen	19

## EINSTELLEN DER ZEIT

■ Uhrzeit einstellen und anzeigen	19
■ Stellen der Einschlafschaltuhr	20
■ Fernseher automatisch ein- und ausschalten	20

## VORNEHMEN SONSTIGER EINSTELLUNGEN

■ Sprache der Bedienung wählen	21
■ Spielmodus verwenden	21
■ Anzeigen eines blauen Bildschirms / Melodie wählen	22
■ Verwenden der Energiesparfunktion	22
■ Einstellen des Blauen Auges	22
■ Signalquelle auswählen	23
■ Signalquellennamen bearbeiten	23

## WISELINK

■ Verwenden der WISELINK-Funktion	24
■ Verwenden des WISELINK-Menüs	25
■ Verwenden der Photoliste (JPEG)	25
■ Anzeigen von Photodatei-Informationen	27
■ Auswählen eines Photos und einer Präsentation	27
■ Drehen	28
■ Vergrößern	29
■ Kopieren von Bilddateien	30
■ Löschen von Bilddateien	30
■ Drucken von Photos	31
■ Verwenden der MP3-Liste	31
■ Kopieren von Musikdateien	32
■ Löschen von Musikdateien	32
■ Verwenden des Setup-Menüs	33

## VERWENDEN DER VIDEOTEXT-FUNKTION

■ Videotextdecoder	34
■ Anzeigen von Videotextinformationen	34
■ Auswählen einer bestimmten Videotextseite	35
■ Auswählen einer Videotextseite mit Fasttext	35
■ Einstellen der Fernbedienung	36
■ Fernbedienungs-codes	38

## KONFIGURIEREN DES PCS

■ Installation der PC-Software (Unter Windows XP)	41
■ Anzeigemodi (PC)	41
■ PC auswählen	42

## EMPFEHLUNGEN FÜR DEN BETRIEB

■ Kensington-Schloss als Diebstahlsicherung	43
■ Fehlerbehebung: Vor der Kontaktaufnahme mit dem Kundendienst	43
■ Technische Daten und Umgebungsbedingungen	44



## Lieferumfang

Überprüfen Sie die Verpackung Ihres LCD-Fernsehgeräts auf Vollständigkeit. Sollten Teile fehlen, wenden Sie sich bitte an Ihren Händler.



Fernbedienung und 2 Batterien (Typ AAA)



Netzkabel



Bodenabdeckung



M4 X L16

4 Schrauben für Standfuß

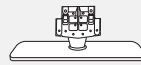

Fuß



Reinigungstuch

♦ Bedienungsanleitung

♦ Garantiekarte

♦ Sicherheitshinweise

♦ Registrierungskarte

- Garantiekarte / Sicherheitshinweise / Registrierungskarte (Nicht in allen Gebieten erhältlich).
- Der Fuß und seine Schraube gehören modellabhängig möglicherweise nicht zum Lieferumfang.

## Montage des Ständers

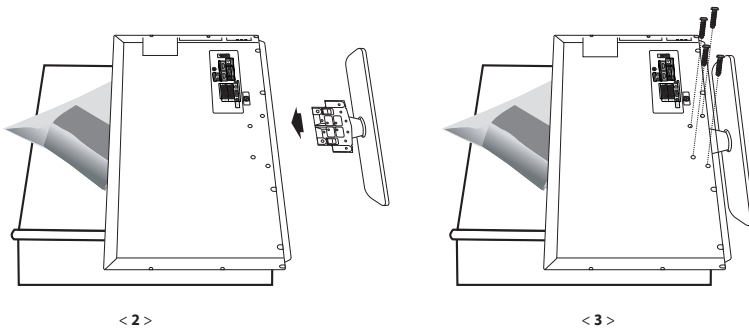

1. Legen Sie das Fernsehgerät mit dem Bildschirm nach unten auf ein weiches Tuch oder Kissen auf einem Tisch.
  2. Setzen Sie den Standfuß in die Aussparung an der Unterseite des Fernsehgeräts ein.
  3. Führen Sie die Schraube in die angegebene Bohrung ein, und ziehen Sie sie fest.
- Fuß ist bei Modellen mit einer Bildschirmdiagonalen von 40 Zoll und mehr bereits installiert.

## Wandhalterung anbringen

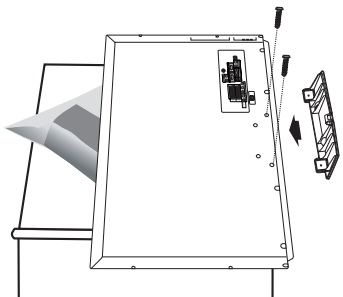

Mit der separat erhältlichen Wandhalterung können Sie das Fernsehgerät an einer Wand befestigen. Detaillierte Informationen zum Montieren der Wandhalterung finden Sie in den Anweisungen, die im Lieferumfang der Wandhalterung enthalten sind. Lassen Sie sich beim Anbringen der Wandmontagehalterung von einem Techniker helfen. Samsung Electronics haftet nicht für Schäden an Gerät oder Personen, wenn die Montage vom Kunden selbst durchgeführt wird.

- Entfernen Sie den Sockel, und decken Sie die Aussparung an der Unterseite des Fernsehgeräts mit einer Abdeckung ab und befestigen Sie diese mit zwei Schrauben.



## Bedienfeld

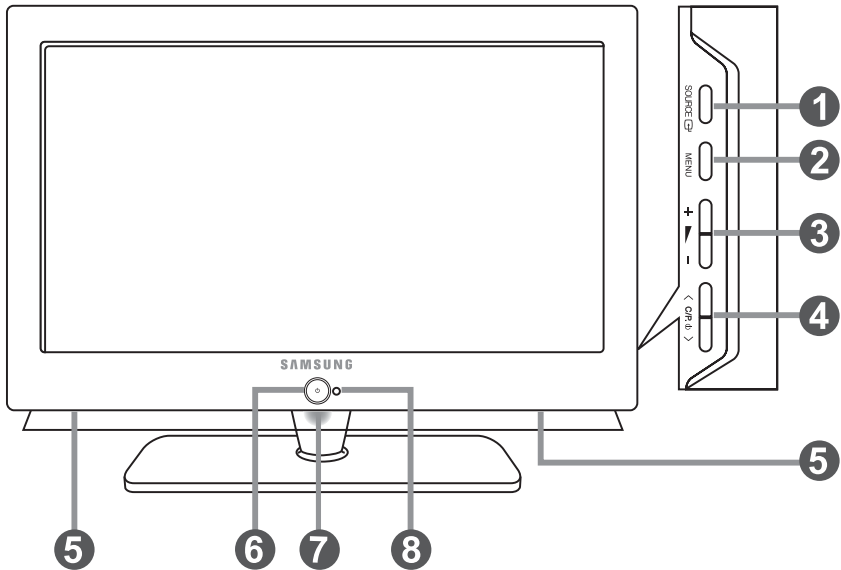

➤ Die Produktfarbe und -form kann je nach Modell unterschiedlich sein.

### 1 SOURCE

Schaltet zwischen allen verfügbaren Signalquellen um. (TV, Ext.1, Ext.2, AV, S-Video, Komp., PC, HDMI1, HDMI2). Im Bildschirmmenü können Sie diese Taste wie die Taste **ENTER** auf der Fernbedienung verwenden.

### 2 MENU

Drücken Sie diese Taste, um ein Bildschirmmenü zu den Funktionen des TV-Geräts einzublenden.

### 3 + ▴ -

Drücken Sie diese Tasten, um die Lautstärke zu erhöhen oder zu verringern. Im Bildschirmmenü können Sie die Tasten + ▴ - wie die Tasten ◀ und ▶ auf der Fernbedienung verwenden.

### 4 < C/P. ⏪ >

Kanäle wechseln.

Im Bildschirmmenü können Sie die Tasten < C/P. ⏪ > wie die Tasten ▾ und ▴ auf der Fernbedienung verwenden. (Ohne Fernbedienung kann der Fernseher über die Kanalwahltasten eingeschaltet werden.)

### 5 Lautsprecher

### 6 (Netztaste)

Drücken Sie diese Taste, um das TV-Gerät ein- und auszuschalten.

### 7 Stromversorgungsanzeige

Blinkt und schaltet sich aus bei eingeschalteter Stromversorgung; leuchtet auf im Standbymodus.

### 8 Fernbedienungssensor

Zielen Sie mit der Fernbedienung auf diesen Sensor am Fernsehgerät.

## Anschlussfeld

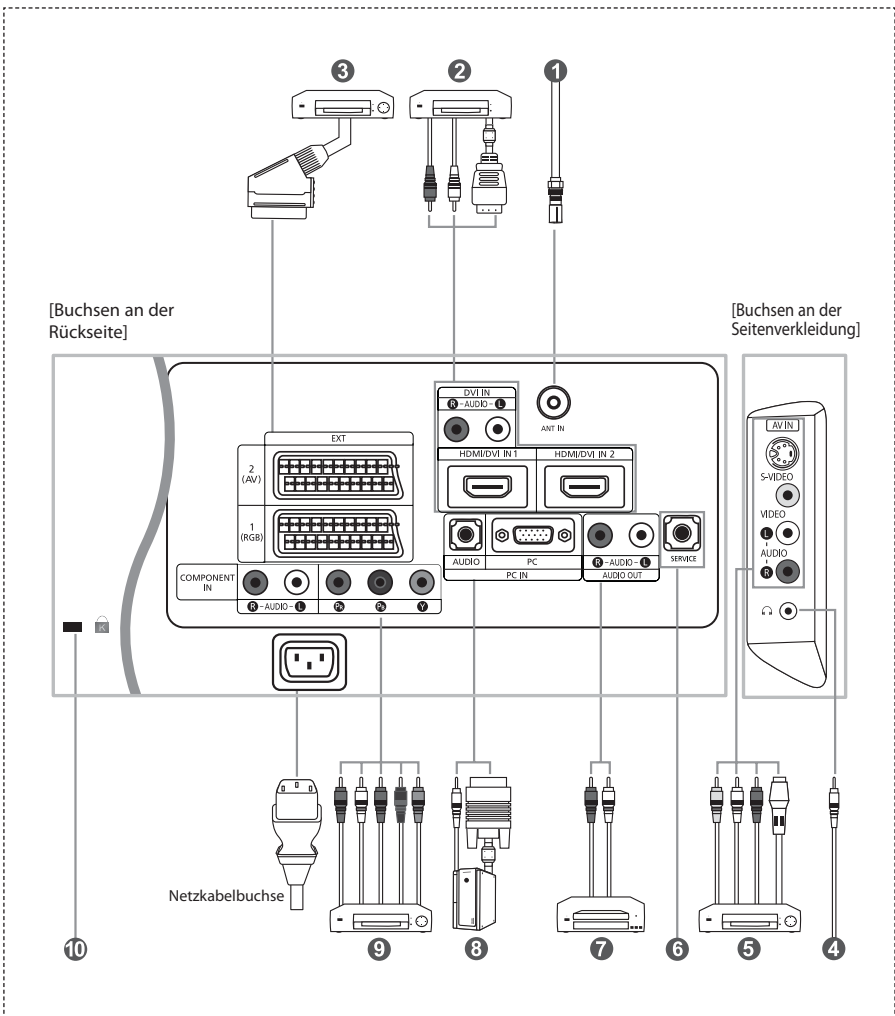

- Wenn Sie ein externes Gerät an das Fernsehgerät anschließen möchten, muss das Gerät unbedingt ausgeschaltet sein.
- Achten Sie beim Anschließen von Kabeln an die Ausgänge des Geräts darauf, das die Kabel den entsprechenden farbcodierten Anschlüssen zugeordnet werden.

### 1 An der Antenne oder am Kabelfernsehnetz anschließen

Damit die Fernsehkanäle korrekt empfangen werden, muss der Monitor an eine der folgenden Signalquellen angeschlossen sein:

- Terrestrische Antenne / Kabelfernsehanschluss / Satellitenempfänger

### 2 Anschließen von HDMI/DVI-Schnittstellen

- Unterstützt Verbindungen zwischen AV-Geräten (Settopboxen, DVD-Playern, AV-Receiver und Digital-TV-Geräten), die für HDMI-Schnittstellen geeignet sind.
- Beim Anschluss von Geräten über eine HDMI-Schnittstelle ist keine zusätzliche Audioverbindung erforderlich.

#### ➤ Was ist HDMI?

- HDMI, die hochauflösende Multimediastandard, ermöglicht die Übertragung von hochauflösenden digitalen Videodaten und mehreren Kanälen mit Digitalaudio (5.1 Kanäle).
- Mit dem entsprechenden Kabel ermöglicht der HDMI/DVI-Anschluss DVI-Verbindungen zu einem erweiterten Gerät. Der Unterschied zwischen HDMI und DVI besteht darin, dass ein Gerät mit HDMI kleiner ist, mit dem Kopierschutz HDCP (High Bandwidth Digital Copy Protection/ digitaler Kopierschutz) ausgestattet ist und digitalen Mehrkanalton unterstützt.

#### ➤ Verwenden Sie das DVI-zu-HDMI-Kabel oder den DVI-HDMI-Extender für die Verbindung und den Anschluss "R - AUDIO - L" für die Audioausgabe.

- Wenn Sie dieses Produkt über HDMI oder DVI an eine Settopbox, einen DVD-Player oder eine Spielekonsole usw. anschließen, müssen Sie sicherstellen, dass es gemäß nachfolgender Tabelle auf den richtigen Videoausgabemodus eingestellt wurde. Tun Sie dies nicht, so kann es zu einer Verschlechterung der Bildqualität, zu einer Verzerrung der Anzeige oder dazu kommen, dass gar kein Bild angezeigt wird.

#### ➤ Unterstützte Modi für DVI oder HDMI

	480i	480p	576i	576p	720p	1080i
50 Hz	X	O	X	O	O	O
60 Hz	X	O	X	X	O	O
Component	O	O	O	O	O	O

- Versuchen Sie nicht, den HDMI/DVI-Anschluss mit der Grafikkarte eines PCs oder Laptops zu verbinden. (In diesem Fall würde ein leerer Bildschirm angezeigt)

### 3 Anschließen einer Settopbox, eines Videorecorders oder DVD-Geräts

- Schließen Sie das SCART-Kabel des Videorecorders oder DVD-Geräts an den SCART-Anschluss des Videorecorders oder DVD-Geräts an.
- Wenn Sie sowohl die Settopbox als auch einen Videorecorder oder ein DVD-Gerät anschließen möchten, verbinden Sie die Settopbox mit dem Videorecorder oder DVD-Gerät, und verbinden Sie den Videorecorder oder das DVD-Gerät mit dem TV-Gerät.

### 6 Externe A/V-Geräte anschließen

- Schließen Sie ein Cinch- oder ein S-Video-Kabel an ein geeignetes externes A/V-Gerät an (z. B. einen Videorecorder, DVD-Player oder Camcorder).
- Verbinden Sie den Audioausgang "R - AUDIO - L" auf der Rückseite des Fernsehgeräts über Cinch-Audiokabel mit dem entsprechenden Audioausgang des A/V-Geräts.
- Kopfhörer können an den Kopfhörer-Ausgang ( ) auf der Rückseite des Monitors angeschlossen werden. Wenn Kopfhörer angeschlossen sind, ist die Tonwiedergabe über die eingebauten Lautsprecher abgeschaltet.

### 6 SERVICE

- Serviceanschluss für qualifizierte Serviceingenieure.

### 7 Anschließen von AUDIO

- Verbinden Sie die einen Enden der RCA-Audiokabel mit dem Anschluss "R - AUDIO - L" auf der Rückseite des Geräts und die anderen Enden mit den entsprechenden Audioeingängen des DVD-Heimkinosystems.

### 8 Computer anschließen

- Verbinden Sie die PC-Eingangsbuchse "PC (PC IN)" auf der Rückseite des Fernsehgeräts über ein D-Sub-Kabel (optional) mit der Grafikkarte des Computers.
- Verbinden Sie den Audioausgang der Soundkarte des Computers über das Stereoaudiokabel (optional) mit dem Eingang "AUDIO (PC IN)" auf der Rückseite des Fernsehgeräts.

### 9 Anschließen von Component-Geräten (DTV/DVD)

- Verbinden Sie die Komponentenanschlüsse ("Pr", "Ps", "Y") auf der Rückseite des Fernsehgeräts über Komponenten-Video-kabel (optional) mit den entsprechenden Komponenten-Videoausgängen des DTV- oder DVD-Geräts.
- Wenn Sie sowohl die Settopbox als auch ein DTV- oder DVD-Gerät anschließen möchten, verbinden Sie die Settopbox mit dem DTV- oder DVD-Gerät, und verbinden Sie das DTV- oder DVD-Gerät mit dem Component-Anschluss ("Pr", "Ps", "Y") des TV-Geräts.
- Die Y, Ps und Pr-Anschlüsse des Component-Geräts (DTV oder DVD) sind manchmal mit Y, B-Y und R-Y oder Y, Cb und Cr beschriftet.
- Verbinden Sie den Audioausgang "R - AUDIO - L" auf der Rückseite des Fernsehgeräts über Cinch-Audiokabel (optional) mit dem entsprechenden Audioausgang des DTV- oder DVD-Geräts.
- Die optimale Bildauflösung für dieses LCD-Fernsehgerät liegt im 720p-Modus vor.
- Die maximale Bildauflösung für dieses LCD-Fernsehgerät liegt im 1080i-Modus vor.

### 10 Kensington-Schloss

- Das Kensington-Schloss (optional) dient zur Sicherung des Fernsehgeräts bei Verwendung an einem öffentlichen Ort.
- Wenn Sie ein Schloss verwenden möchten, wenden Sie sich an den Händler, bei dem Sie das Fernsehgerät erworben haben.
- Das Kensington-Schloss kann je nach Modell an unterschiedlichen Stellen angebracht sein.

## Fernbedienung

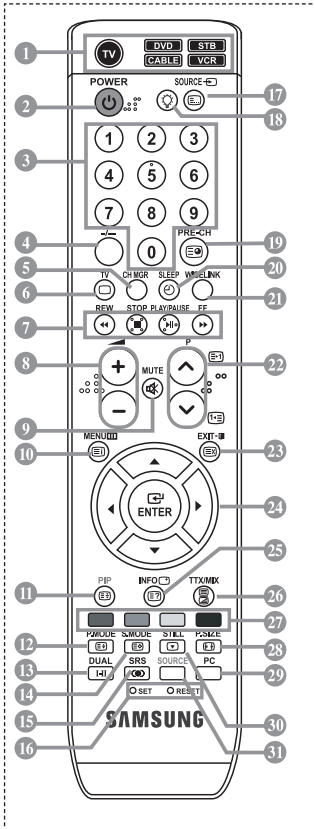

- 1 Wählt ein Zielgerät aus, das mit der Samsung-Fernbedienung (TV, DVD, STB, CABLE, VCR) gesteuert werden soll. (Informationen hierzu finden Sie auf Seite 36–40.)
- 2 Standby-Taste des Fernsehgeräts
- 3 Zifferntasten für direkte Kanalwahl
- 4 Taste zum Auswählen von ein-/zweistelligen Programmplätzen
- 5 Anzeige der "Programmverwaltung" auf dem Bildschirm
- 6 Modus TV direkt aufrufen
- 7 Videorekorder-/DVD-Funktionen (Rücklauf, Stopp, Wiedergabe/Pause, Vorlauf)
- 8 Lautstärkerverminderung  
Lautstärkerhöhung
- 9 Ton vorübergehend aussc halten
- 10 Menüanzeige und Änderungsbestätigung
- 11 Bild-im-Bild Ein/Aus
- 12 Bildeffekt wählen
- 13 Audioeffektauswahl
- 14 Audiomodauswahl
- 15 Auswahl eines SRS-TSXT-Systems
- 16 **SET:** Steuerung 5 verschiedener Geräte - Fernsehgerät, DVD, Set-Top-Box, Kabel oder Videorekorder.  
**RESET:** Wenn die Fernbedienung nicht funktioniert, wechseln Sie die Batterien, und drücken Sie vor der erneuten Verwendung 2–3 Sekunden lang die Taste "RESET".
- 17 Wahl verfügbarer Quellen
- 18 Beim Drücken dieser Taste beginnen einige Tasten auf der Fernbedienung (z. B. Tasten für Zielgeräteauswahl, Lautstärkeregler, Kanalauswahl und Stummschaltung), für einige Sekunden zu leuchten. Diese Beleuchtung wird anschließend wieder ausgeschaltet, um Strom zu sparen. Diese Funktion dient zur vereinfachten Verwendung der Fernbedienung bei Nacht oder Dunkelheit.

- 19 Voriger Sender
- 20 Sleep-Timer aktivieren/stellen
- 21 Mit dieser Funktion können Sie gespeicherte Photo- (JPEG) und Audiodateien (MP3) laden und sie auf dem Fernseher anzeigen oder abspielen.
- 22 P: Nächster Sender  
P: Voriger Sender
- 23 OSD-Menü ausblenden
- 24 Den Cursor im Menü
- 25 Anzeigen von Informationen zur aktuellen Sendung
- 26 Auswahl der Bildgröße
- 27 Modus PC direkt aufrufen
- 28 Standbild
- 29 Auswahl der Signalquelle

### Videotext-Funktionen

- 6 Videotextanzeige verlassen
- 10 Videotext-Index
- 11 Standbild
- 12 Textgröße wählen
- 13 Seite speichern
- 14 Navigationsart wechseln (Liste oder FLOF)
- 15 Untergeordnete Seite
- 20 P: Nächste Seite  
P: Vorige Seite
- 23 Videotext abbrechen
- 25 Seite aufdecken
- 26 Wählen Sie alternativ Videotext, Doppel oder Mix.
- 27 Fastext-Thema auswählen

- Die Funktion der Fernbedienung kann durch helle Lichteinstrahlung beeinträchtigt werden.
- Dies ist eine spezielle Fernbedienung für Personen mit beeinträchtigtem Sehvermögen. Die Netzaste sowie die Tasten zum Einstellen des Senders und der Lautstärke sind in Braille beschriftet.



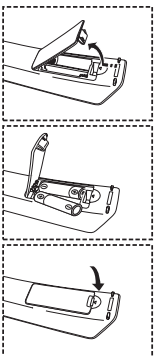

## Batterien in die Fernbedienung einlegen



1. Heben Sie die Abdeckung auf der Rückseite der Fernbedienung an, wie in der Abbildung dargestellt.
2. Legen Sie zwei AAA-Batterien ein.
  - Achten Sie darauf, dass die Pole der Batterien wie im Batteriefach angezeigt ausgerichtet sind.
3. Schieben Sie die Abdeckung wieder auf die Fernbedienung.
  - Wenn die Fernbedienung für einen längeren Zeitraum nicht verwendet wird, nehmen Sie die Batterien heraus, und lagern Sie sie an einem kühlen, trockenen Ort. Die Fernbedienung funktioniert bis zu einer Entfernung von 23 m zum Fernseher. (Bei normaler Nutzung des Fernsehers halten die Batterien ungefähr ein Jahr.)
  - **Sollte die Fernbedienung nicht funktionieren, überprüfen Sie Folgendes:**
    1. Ist das Fernsehgerät eingeschaltet?
    2. Wurden der Plus- und Minuspol der Batterien vertauscht?
    3. Sind die Batterien leer?
    4. Liegt ein Stromausfall vor oder ist das Netzkabel des Fernsehgeräts nicht eingesteckt?
    5. Befindet sich eine Leuchtstoffröhre oder ein Neonschild in der Nähe?
  - Batterien und Akkus gehören nicht in den Hausmüll. Als Verbraucher sind Sie verpflichtet, alte Batterien und Akkus zur umwelt-schonenden Entsorgung zurückzugeben. Sie können alte Batterien und Akkus bei den öffentlichen Sammelstellen in Ihrer Gemeinde oder überall dort abgeben, wo Batterien und Akkus der betreffenden Art verkauft werden.



## Ein- und Ausschalten

**Das Netzkabel ist auf der Rückseite des Geräts angeschlossen.**

1. Schließen Sie das Netzkabel an eine geeignete Netzsteckdose an.
  - Die Standby-Anzeige auf der Vorderseite des Geräts leuchtet.
2. Drücken Sie auf der Vorderseite des Geräts die Taste **POWER**  .
  - Zum Einschalten des Fernsehgeräts können Sie auch die Taste **POWER**  oder die Taste **TV**  auf der Fernbedienung drücken.
  - Das Programm, das Sie zuletzt gesehen haben, wird automatisch angezeigt.
3. Drücken Sie auf der Fernbedienung die Zifferntasten (0~9) oder eine der Programmplatz-Wahltasten , oder drücken Sie auf der rechten Seite des Geräts die Taste **< C/P. ⏪ >** .
  - Wenn Sie das Gerät zum ersten Mal einschalten, können Sie die Sprache auswählen, in der die Menüs angezeigt werden.
4. Um das Gerät auszuschalten, drücken Sie erneut die Taste **POWER**  .

## Schalten des Fernsehgeräts in den Standby-Modus

**Zur Verringerung des Stromverbrauchs kann das Gerät in den Standby-Modus geschaltet werden. Der Standby-Modus ist nützlich, wenn Sie das Gerät vorübergehend ausschalten möchten (z. B. während einer Mahlzeit).**

1. Drücken Sie auf der Fernbedienung die Taste **POWER**  .
  - Der Bildschirm wird ausgeschaltet und auf der Vorderseite Ihres Geräts erscheint eine blau Standby-Anzeige.
2. Drücken Sie einfach erneut die Taste **POWER**  , eine Zifferntaste (**0~9**) oder die Kanalwechseltaste , um das Gerät wieder einzuschalten.
  - Lassen Sie das Gerät nicht für längere Zeit im Standby-Modus (z. B. wenn Sie verreist sind).  
Ziehen Sie sicherheitshalber den Netzstecker und trennen Sie das Antennenkabel.

## Plug & Play



**Wenn das Fernsehgerät zum ersten Mal eingeschaltet wird, werden automatisch einige Grundeinstellungen abgefragt. Die folgenden Einstellungen können vorgenommen werden.**

1. Drücken Sie auf der Fernbedienung die Taste **POWER**  .  
Die Meldung "Start Plug & Play" wird angezeigt. Die Schaltfläche "OK" ist ausgewählt.
2. Wählen Sie die entsprechende Sprache aus, indem Sie die Taste **▲** oder **▼** drücken. Bestätigen Sie Ihre Auswahl mit der Taste **ENTER**.
3. Die Meldung "Antenneneingang prüfen" wird eingeblendet.  
Das Kästchen "OK" ist ausgewählt. Drücken Sie die Taste **ENTER**.
  - Überprüfen Sie, ob das Antennenkabel richtig angeschlossen ist.
4. Wählen Sie das entsprechende Land aus, indem Sie die Taste **▲** oder **▼** drücken. Bestätigen Sie Ihre Auswahl mit der Taste **ENTER**.
5. Das Menü "Autom. speichern" wird mit der aktivierten Option "Start" angezeigt.  
Drücken Sie die Taste **ENTER**.
  - Die Kanalsuche wird automatisch gestartet und beendet.  
Wenn Sie alle verfügbaren Sender gespeichert haben, wird das Menü "Zeit einstellen" angezeigt.
  - Zum Unterbrechen des Speichervorgangs zu einem beliebigen Zeitpunkt drücken Sie die Taste **ENTER**.
6. Drücken Sie die Taste **ENTER**.  
Wählen Sie die "Stunde" und "Minute" aus, indem Sie die Taste **◀** oder **▶** drücken.  
Stellen Sie die "Stunde" und "Minute" ein, indem Sie die Taste **▲** oder **▼** drücken.
  - Sie können die Stunden und Minuten auch einstellen, indem Sie die Zifferntasten auf der Fernbedienung drücken.
7. Bestätigen Sie die vorgenommenen Einstellungen mit der Taste **ENTER**.

- **Sprache:** Wählen Sie mit dieser Option die gewünschte Sprache aus.
- **Land:** Wählen Sie mit dieser Option das gewünschte Land aus.
- **Autom. speichern:** Wählen Sie diese Option aus, um Sender im Empfangsbereich des Geräts automatisch zu suchen und zu speichern.
- **Zeit einstellen:** Wählen Sie diese Option aus, um die Uhr des Fernsehgeräts auf die aktuelle Uhrzeit einzustellen.



### So setzen Sie diese Funktion zurück:

1. Drücken Sie die Taste **MENU**, um das Menü anzuzeigen.  
Drücken Sie die Taste **▲** oder **▼**, um "Einstellungen" auszuwählen, und drücken Sie dann die Taste **ENTER**.
2. Drücken Sie die Taste **ENTER** erneut, um "Plug & Play" auszuwählen.
3. Die Meldung zum Starten von Plug & Play wird angezeigt.



### - Kanäle automatisch speichern

### - Kanäle manuell speichern

## Kanäle automatisch speichern

*Sie können den verfügbaren Frequenzbereich nach Kanälen absuchen (die Verfügbarkeit ist von Land zu Land verschieden). Automatisch zugewiesene Programmnummern entsprechen unter Umständen nicht den gewünschten Programmnummern. Sie können jedoch die Programmnummern manuell sortieren und nicht gewünschte Kanäle löschen.*

1. Drücken Sie die Taste **MENU**, um das Menü anzuzeigen.  
Drücken Sie die Taste **▲** oder **▼**, um "Kanal" auszuwählen, und drücken Sie dann die Taste **ENTER**.
2. Drücken Sie die Taste **ENTER**, um "Land" auszuwählen.
3. Wählen Sie das entsprechende Land aus, indem Sie die Taste **▲** oder **▼** drücken.  
Bestätigen Sie Ihre Auswahl mit der Taste **ENTER**.
4. Drücken Sie die Taste **▲** oder **▼**, um "Autom. speichern" auszuwählen, und drücken Sie dann die Taste **ENTER**.
5. Drücken Sie die Taste **ENTER**.
  - Das Fernsehgerät beginnt mit dem Speichern aller verfügbaren Sender.
  - Sie können die Taste **ENTER** jederzeit drücken, um den Speichervorgang zu unterbrechen und zum Menü "Kanal" zurückzukehren.
6. Wenn Sie alle verfügbaren Sender gespeichert haben, wird das Menü "Sortieren" angezeigt.

## Kanäle manuell speichern

*Sie können bis zu 100 Kanäle, einschließlich Kabelkanälen, speichern.*

*Bei der manuellen Kanalspeicherung haben Sie folgende Optionen:*

- ◆ **Gefundene Kanäle speichern oder nicht.**
- ◆ **Die Programmnummer des jeweiligen gespeicherten Kanals bestimmen.**

1. Drücken Sie die Taste **MENU**, um das Menü anzuzeigen.  
Drücken Sie die Taste **▲** oder **▼**, um "Kanal" auszuwählen, und drücken Sie dann die Taste **ENTER**.
2. Drücken Sie die Taste **▲** oder **▼**, um "Man. speichern" auszuwählen, und drücken Sie dann die Taste **ENTER**.
3. Drücken Sie die Taste **ENTER**, um "Programm" auszuwählen.
4. Um einem Sender eine Programmnummer zuzuweisen, suchen Sie mit der Taste **▲** oder **▼** die richtige Nummer, und drücken Sie dann die Taste **ENTER**.
  - Sie können die Programmnummer auch durch Drücken der Nummerntasten auf der Fernbedienung einstellen.

5. Drücken Sie die Taste **▲** oder **▼**, um "Fernsehnorm" auszuwählen, und drücken Sie dann die Taste **ENTER**.
6. Wählen Sie den erforderlichen Farbstandard aus, indem Sie wiederholt die Taste **▲** oder **▼** drücken und dann die Taste **ENTER** drücken.
7. Drücken Sie die Taste **▲** oder **▼** um "Tonsystem" auszuwählen, und drücken Sie dann die Taste **ENTER**.
8. Wählen Sie den erforderlichen Audiostandard aus, indem Sie wiederholt die Taste **▲** oder **▼** drücken und dann die Taste **ENTER** drücken.
  - Falls kein oder nur schlechter Ton zu hören sein sollte, wählen Sie ein anderes Tonsystem aus.
9. Wenn Ihnen die Nummer des zu speichernden Kanals bekannt ist, drücken Sie die Taste **▲** oder **▼**, um "Kanal" auszuwählen. Drücken Sie die Taste **ENTER**. Wählen Sie mit der Taste **▲** oder **▼** die Option **C** (Antennenkanal) oder **S** (Kabelkanal) aus. Drücken Sie die Taste **▶**, um den Kanal auszuwählen. Wählen Sie mit den Tasten **▲** oder **▼** die gewünschte Nummer, und drücken Sie dann die Taste **ENTER**.
  - Kanalmodus: **P** (Programm-Modus), **C** (Antennenkanalmodus), **S** (Kabelkanal-Modus)
  - Sie können den Kanal auch auswählen, indem Sie die Zifferntasten auf der Fernbedienung drücken.
10. Wenn Sie den Programmplatz des gewünschten Senders nicht kennen, wählen Sie mit den Tasten **▲** oder **▼** die Option "Suchlauf" aus. Drücken Sie die Taste **ENTER**. Zum Starten des Suchlaufs drücken Sie die Taste **▲** oder **▼** und anschließend die Taste **ENTER**.
11. Drücken Sie die Taste **▲** oder **▼**, um "Speichern" auszuwählen. Drücken Sie die Taste **ENTER**, um "OK" auszuwählen.
12. Wiederholen Sie die Schritte **3** bis **11** für jeden weiteren Sender, den Sie speichern möchten.

• **Programm:** Wählen Sie mit dieser Option einen Programmplatz für den Sender aus.

• **Fernsehnorm:** Stellen Sie mit dieser Option die Fernsehnorm ein.

• **Tonsystem:** Stellen Sie mit dieser Option das Tonsystem ein.

• **Kanal:** Wählen Sie mit dieser Option einen Sender aus.

• **Suchlauf:** Wählen Sie diese Option aus, um die Sendefrequenz des Senders zu ermitteln.

• **Speichern:** Wählen Sie diese Option aus, um die Einstellungen zu speichern.

## Programmverwaltung



**Stellen Sie die Kanäle wie gewünscht ein.**

**Sie können den gewünschten Sender auf einfache Weise löschen, hinzufügen oder sperren.**

1. Drücken Sie die Taste **MENU**, um das Menü anzuzeigen. Drücken Sie die Taste **▲** oder **▼**, um "Kanal" auszuwählen, und drücken Sie dann die Taste **ENTER**.
2. Drücken Sie die Taste **▲** oder **▼**, um "Programmverwaltung" auszuwählen, und drücken Sie dann die Taste **ENTER**.
3. Drücken Sie die Taste **ENTER** erneut, um "Programmverwaltung" auszuwählen.
4. Drücken Sie die Taste **▶**, um "**+**" auszuwählen.
5. Drücken Sie die Taste **▲** oder **▼**, um den nicht gewünschten Sender auszuwählen, und drücken Sie dann zum Abbrechen die Taste **ENTER**.
6. Wiederholen Sie Schritt **5** für jeden Sender, den Sie auswählen oder abbrechen möchten.
7. Zum Beenden drücken Sie die Taste **EXIT**.

➤ " **+** " ist aktiviert, wenn die "Kindersicherung" auf "Ein" eingestellt ist.

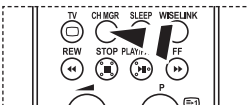

**PH** Sie können diese Optionen auch einfach durch Drücken der Taste **CH MGR** auf der Fernbedienung auswählen.

## Aktivieren der Kindersicherung

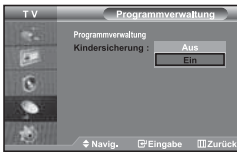

Mit dieser Funktion können Sie nicht autorisierte Benutzer, z. B. Kinder, daran hindern, ungeeignete Programme anzuschauen, indem das Bild blockiert und der Ton stummgeschaltet wird.

Die Kindersicherung kann nicht über die Tasten an der Seite aufgehoben werden. Sie kann nur über die Fernbedienung deaktiviert werden. Bewahren Sie die Fernbedienung deshalb für Kinder unzugänglich auf.

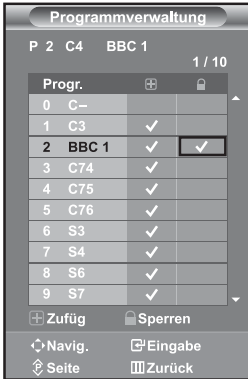

1. Drücken Sie die Taste **MENU**, um das Menü anzuzeigen. Drücken Sie die Taste **▲** oder **▼**, um "Kanal" auszuwählen, und drücken Sie dann die Taste **ENTER**.
  2. Drücken Sie die Taste **▲** oder **▼**, um "Programmverwaltung" auszuwählen, und drücken Sie dann die Taste **ENTER**.
  3. Drücken Sie die Taste **▲** oder **▼**, um "Kindersicherung" auszuwählen, und drücken Sie dann die Taste **ENTER**.
  4. Drücken Sie die Taste **▲** oder **▼**, um "Ein" auszuwählen. Drücken Sie die Taste **ENTER**.
  5. Drücken Sie die Taste **▲** oder **▼**, um "Programmverwaltung" auszuwählen, und drücken Sie dann die Taste **ENTER**.
  6. Drücken Sie die Taste **▶**, um "🔒" auszuwählen.
  7. Drücken Sie die Taste **▲** oder **▼**, um die zu sperrenden Kanäle auszuwählen, und drücken Sie dann die Taste **ENTER**.
  8. Wiederholen Sie Schritt 7 für jeden Sender, den Sie sperren oder entsperren möchten.
  9. Zum Beenden drücken Sie die Taste **EXIT**.
- Wählen Sie unter "Kindersicherung" die Option "Ein" oder "Aus" aus, um die für "🔒" ausgewählten Sender auf einfache Weise zu aktivieren oder deaktivieren.

## Gespeicherte Kanäle sortieren



Sie können die Nummern von zwei Kanälen austauschen, um:

- ◆ Die numerische Reihenfolge zu ändern, in der die Kanäle automatisch gespeichert wurden.
- ◆ Den Kanälen, die Sie am häufigsten sehen, einfach zu merkende Nummern zuzuweisen.

1. Drücken Sie die Taste **MENU**, um das Menü anzuzeigen. Drücken Sie die Taste **▲** oder **▼**, um "Kanal" auszuwählen, und drücken Sie dann die Taste **ENTER**.
2. Drücken Sie die Taste **▲** oder **▼**, um "Sortieren" auszuwählen, und drücken Sie dann die Taste **ENTER**.
3. Wählen Sie die Kanalnummer aus, die Sie ändern möchten, indem Sie wiederholt die Taste **▲** oder **▼** drücken. Drücken Sie die Taste **ENTER**.
  - Die Nummer und der Name des ausgewählten Kanals werden auf die rechte Seite verschoben.
4. Wechseln Sie mit der Taste **▲** oder **▼** zu dem Programmplatz, den Sie einstellen möchten. Drücken Sie dann die Taste **ENTER**.
  - Der ausgewählte Kanal wird mit dem zuvor unter der entsprechenden Nummer gespeicherten Kanal ausgetauscht.
5. Wiederholen Sie die Schritte 3 und 4 für jeden weiteren Kanal, dem Sie eine neue Nummer zuweisen möchten.
6. Zum Beenden drücken Sie die Taste **EXIT**.



## Kanalnamen zuweisen

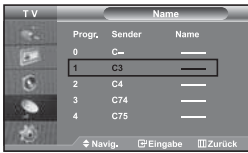

**Kanalnamen werden automatisch zugewiesen, sofern Kanalinformationen ausgestrahlt werden.**

**Diese Namen können geändert werden, so dass Sie neue Namen vergeben können.**

1. Drücken Sie die Taste **MENU**, um das Menü anzuzeigen. Drücken Sie die Taste **▲** oder **▼**, um "Kanal" auszuwählen, und drücken Sie dann die Taste **ENTER**.
2. Drücken Sie die Taste **▲** oder **▼**, um "Name" auszuwählen, und drücken Sie dann die Taste **ENTER**.
3. Wählen Sie ggf. den Kanal aus, dem ein neuer Name zugewiesen werden soll, indem Sie die Taste **▲** oder **▼** drücken. Drücken Sie die Taste **ENTER**.

➤ Die Auswahlleiste wird um das Namensfeld herum angezeigt.

Wenn Sie...	Drücken Sie...
Einen Buchstaben, eine Zahl oder ein Symbol auswählen möchten,	Drücken Sie die Taste <b>▲</b> oder <b>▼</b>
Zum nächsten Buchstaben springen möchten,	Drücken Sie die Taste <b>▶</b>
Zum vorherigen Buchstaben springen möchten,	Drücken Sie die Taste <b>◀</b>
Namen bestätigen	Drücken Sie die Taste <b>ENTER</b>

➤ Ihnen stehen die folgenden Zeichen zur Verfügung:

Großbuchstaben (A~Z) / Zahlen (0~9) / Sonderzeichen (-, Leerzeichen)

5. Wiederholen Sie die Schritte **3** bis **4** für jeden Sender, dem Sie einen neuen Namen zuweisen möchten.
6. Zum Beenden drücken Sie die Taste **EXIT**.

## Kanäle mit Feinabstimmung einstellen



**Verwenden Sie die Feinabstimmung, um für bestimmte Sender die Empfangseinstellungen manuell zu optimieren.**

1. Verwenden Sie die Zifferntasten, um den Sender, den Sie feinabstimmen möchten, direkt auszuwählen.
2. Drücken Sie die Taste **MENU**, um das Menü anzuzeigen. Drücken Sie die Taste **▲** oder **▼**, um "Kanal" auszuwählen, und drücken Sie dann die Taste **ENTER**.
3. Drücken Sie die Taste **▲** oder **▼**, um "Feinabstimmung" auszuwählen, und drücken Sie dann die Taste **ENTER**.
4. Drücken Sie die Taste **◀** oder **▶**, um die Feinabstimmung durchzuführen. Drücken Sie die Taste **ENTER**.
5. Zum Beenden drücken Sie die Taste **EXIT**.

➤ Gespeicherte feinabgestimmte Kanäle werden mit einem Sternchen "\*" auf der rechten Seite der Kanalnummer im Kanal-Banner markiert. Die Kanalnummer wird dann rot angezeigt.

➤ Wählen Sie zum Zurücksetzen der Feinabstimmung die Option Reset aus, indem Sie wiederholt die Taste **▲** oder **▼** drücken und dann die Taste **ENTER** drücken.

## Bildstandard ändern

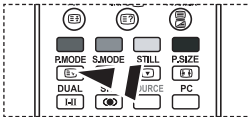
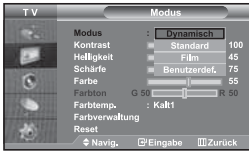

Sie können auch die Taste **P.MODE** auf der Fernbedienung drücken, um eine der Bildeinstellungen auszuwählen.

*Sie können den Bildstandard auswählen, der für Ihre Sehgewohnheiten am besten geeignet ist.*

1. Drücken Sie die Taste **MENU**, um das Menü anzuzeigen. Drücken Sie die Taste **▲** oder **▼**, um "Bild" auszuwählen, und drücken Sie dann die Taste **ENTER**.
2. Drücken Sie die Taste **ENTER** erneut, um "Modus" auszuwählen. Drücken Sie erneut die Taste **ENTER**.
3. Drücken Sie die Taste **▲** oder **▼**, um den gewünschten Bildeffekt auszuwählen. Drücken Sie die Taste **ENTER**.
4. Zum Beenden drücken Sie die Taste **EXIT**.

- **Dynamisch:** Wählen Sie diese Option für die Anzeige von hochauflösenden Fernsehbildern bei starker Umgebungsbeleuchtung aus.
- **Standard:** Wählen Sie diese Option für die optimale Anzeige von Fernsehbildern bei normaler Umgebungsbeleuchtung aus.
- **Film:** Wählen Sie diese Option für die optimale Anzeige von Fernsehbildern bei geringer Umgebungsbeleuchtung aus.
- **Benutzerdef.:** Wählen Sie diese Option aus, um Fernsehbilder entsprechend Ihren eigenen Bildeinstellungen anzuzeigen. (Weitere Informationen finden Sie unter "Benutzereinstellung Bild anpassen").

- Der Bildmodus muss für jede Signalquelle separat angepasst werden.
- Sie können zu den werkseitig festgelegten Standardbildeinstellungen zurückkehren, indem Sie "Reset" auswählen. (Weitere Informationen finden Sie unter "Zurücksetzen der Bildeinstellungen auf die werkseitig festgelegten Standardwerte" auf Seite 14.)

## Benutzereinstellung Bild anpassen



*Das Gerät verfügt über mehrere Einstellmöglichkeiten für die Bildqualität.*

1. Um den gewünschten Bildeffekt zu erzielen, befolgen Sie die Anweisungen 1 bis 4 unter "Bildstandard ändern".
2. Drücken Sie die Taste **▲** oder **▼**, um eine bestimmte Option auszuwählen. Drücken Sie die Taste **ENTER**.
3. Drücken Sie die Taste **◀** oder **▶**, um den Wert einer bestimmten Option zu erhöhen oder zu verringern. Drücken Sie die Taste **ENTER**.
4. Zum Beenden drücken Sie die Taste **EXIT**.

- **Kontrast:** Wählen Sie diese Option aus, um den Kontrast zwischen Objekten und Hintergrund einzustellen.
- **Helligkeit:** Wählen Sie diese Option aus, um die Helligkeit des gesamten Bildschirms einzustellen.
- **Schärfe:** Wählen Sie diese Option aus, um die Konturen von Objekten zu schärfen oder weichzuzeichnen.
- **Farbe:** Wählen Sie diese Option aus, um die Farbheligkeit einzustellen.
- **Farbton (nur für NTSC):** Wählen Sie diese Option aus, um natürlichere Farbtöne für Objekte durch Erhöhen des Rot- oder Grünanteils einzustellen.

- Die eingestellten Werte werden entsprechend dem jeweils ausgewählten Bildmodus gespeichert.
- Im PC-Modus können nur "Kontrast", "Helligkeit" und "Farbe" eingestellt werden.

## Farbwert ändern



**Sie können den für Ihre Augen angenehmsten Farbton auswählen.**

1. Um den gewünschten Bildeffekt zu erzielen, befolgen Sie die Anweisungen 1 bis 4 unter "Bildstandard ändern" auf Seite 12.
2. Drücken Sie die Taste **▲** oder **▼**, um "Farbtemp." auszuwählen, und drücken Sie dann die Taste **ENTER**.
3. Drücken Sie die Taste **▲** oder **▼**, um die gewünschte Farbeinstellung auszuwählen. Drücken Sie die Taste **ENTER**.
4. Zum Beenden drücken Sie die Taste **EXIT**.

- **Kalt2:** Sorgt für eine höhere Farbtemperatur (blauer) als das Menü "Kalt1".
- **Kalt1:** Verleiht Weißtönen einen bläulichen Stich.
- **Normal:** Behält Weißtöne bei.
- **Warm1:** Verleiht Weißtönen einen rötlichen Stich.
- **Warm2:** Sorgt für eine geringere Farbtemperatur (röter) als das Menü "Warm1".

➤ Die eingestellten Werte werden entsprechend dem jeweils ausgewählten Bildmodus gespeichert.

## Einstellen des Farbtons mit der bevorzugten Farbkomponente



**Sie können den Farbton des Bildes mit Ihrer bevorzugten Farbkomponente anpassen.**

1. Um den gewünschten Bildeffekt zu erzielen, befolgen Sie die Anweisungen 1 bis 4 unter "Bildstandard ändern" auf Seite 12.
2. Drücken Sie die Taste **▲** oder **▼**, um "Farbverwaltung" auszuwählen, und drücken Sie dann die Taste **ENTER** button.
3. Drücken Sie die Taste **▲** oder **▼**, um eine bestimmte Option auszuwählen. Drücken Sie die Taste **ENTER**.
4. Drücken Sie die Taste **◀** oder **▶**, um den Wert einer bestimmten Option zu erhöhen oder zu verringern. Drücken Sie die Taste **ENTER**.
5. Zum Beenden drücken Sie die Taste **EXIT**.

- **R Kontrast:** Hellt auf oder intensiviert die rote Komponente der Grenze zwischen Objekten und Hintergrund.
- **G Kontrast:** Erhellte oder intensiviert die grüne Komponente der Grenze zwischen Objekten und Hintergrund.
- **B Kontrast:** Hellt auf oder intensiviert die blaue Komponente der Grenze zwischen Objekten und Hintergrund.
- **R Helligkeit:** Dient zum Anpassen der Helligkeit der roten Komponente für den gesamten Bildschirm.
- **G Helligkeit:** Dient zum Anpassen der Helligkeit der grünen Komponente für den gesamten Bildschirm.
- **B Helligkeit:** Dient zum Anpassen der Helligkeit der blauen Komponente für den gesamten Bildschirm.
- **Reset:** Setzt alle Einstellungen auf die Standardwerte zurück.

➤ Sie können im "Farbverwaltung" keinen "Farbtemp." auswählen.

## Zurücksetzen der Bildeinstellungen auf die werkseitig festgelegten Standardwerte



**Sie können die Einstellungen auf die werkseitig festgelegten Standardbildeinstellungen zurücksetzen.**

1. Um den gewünschten Bildeffekt zu erzielen, befolgen Sie die Anweisungen 1 bis 3 unter "Bildstandard ändern" auf Seite 12.
2. Drücken Sie die Taste **▲** oder **▼**, um "Reset" auszuwählen, und drücken Sie dann die Taste **ENTER** button.
3. Zum Beenden drücken Sie die Taste **EXIT**.
  - Die Option "Reset" wird auf jeden Bildmodus angewendet.

## Bildgröße wählen



**Sie können eine Bildgröße wählen, die Ihren Sehgewohnheiten am besten entspricht.**

1. Drücken Sie die Taste **MENU**, um das Menü anzuzeigen. Drücken Sie die Taste **▲** oder **▼**, um "Bild" auszuwählen, und drücken Sie dann die Taste **ENTER**.
2. Drücken Sie die Taste **▲** oder **▼**, um "Format" auszuwählen, und drücken Sie dann die Taste **ENTER**.
3. Drücken Sie die Taste **▲** oder **▼**, bis die gewünschte Einstellung erreicht ist. Drücken Sie die Taste **ENTER**.
4. Zum Beenden drücken Sie die Taste **EXIT**.

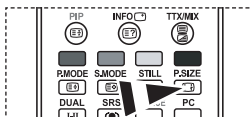

**Info** Sie können diese Optionen auch einfach durch Drücken der Taste **P.SIZE** auf der Fernbedienung auswählen.

- **Autom. Breit:** Wählen Sie diese Option aus, um als Bildformat automatisch das Breitbildseitenverhältnis ("Breit") einzustellen.
- **16:9:** Wählen Sie diese Option aus, um als Bildformat das Seitenverhältnis 16:9 einzustellen (zum Anzeigen von DVDs und Fernsehsendungen im Breitbildformat).
- **Breit 4:3:** Diese Option vergrößert das Bild auf mehr als 4:3.
- **Zoom:** Wählen Sie diese Option aus, um das 16:9-Breitbild auf die volle Bildschirmbreite zu vergrößern.
- **4:3:** Dies ist die Standardeinstellung zum Anzeigen von Videos und herkömmlichen Fernsehsendungen.

- Die Funktion "Autom. Breit" ist nur in den Modi "TV", "Ext.", "Ext.2", "AV" und "S-Video" verfügbar.
- Im PC-Modus können nur der "16:9"- und der "4:3"-Modus eingestellt werden.
- **Zoom:** Wählen Sie **Zoom** aus, indem Sie die Taste **◀** oder **▶** drücken. Mit der Taste **▲** oder **▼** können Sie das Bild nach oben oder nach unten verschieben. Drücken Sie nach der Auswahl von **Zoom** die Tasten **▲** oder **▼**, um das Bild in vertikaler Richtung zu vergrößern oder zu verkleinern.
- **Breit 4:3:** Zum vertikalen Verschieben des Bilds wählen Sie die Taste **▲** oder **▼** nachdem Sie **Zoom** gewählt haben. Hierzu drücken Sie die Taste **▶** oder **ENTER**.

## Ändern der automatischen Breite (4:3)



**Hiermit wird die Bildgröße je nach Signal auf 4:3 eingestellt.**

1. Drücken Sie die Taste **MENU**, um das Menü anzuzeigen. Drücken Sie die Taste **▲** oder **▼**, um "Bild" auszuwählen, und drücken Sie dann die Taste **ENTER**.
2. Drücken Sie die Taste **▲** oder **▼**, um "Autom. Breit (4:3)" auszuwählen, und drücken Sie dann die Taste **ENTER**.
3. Drücken Sie die Taste **▲** oder **▼**, bis die gewünschte Einstellung erreicht ist. Drücken Sie die Taste **ENTER**.
4. Zum Beenden drücken Sie die Taste **EXIT**.

- Diese Funktionen sind im "Komp.", "PC", "HDMI1", "HDMI2"-Modus nicht verfügbar.

- **16:9:** Wählen Sie diese Option aus, um als Bildformat das Seitenverhältnis 16:9 einzustellen (zum Anzeigen von DVDs und Fernsehsendungen im Breitbildformat).
- **Breit 4:3:** Diese Option vergrößert das Bild auf mehr als 4:3.
- **Zoom:** Wählen Sie diese Option aus, um das 16:9-Breitbild auf die volle Bildschirmbreite zu vergrößern.
- **4:3:** Dies ist die Standardeinstellung zum Anzeigen von Videos und herkömmlichen Fernsehsendungen.

## Aktuelles Bild einfrieren

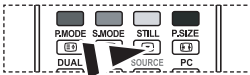

Drücken Sie die Taste **STILL** um ein bewegtes Bild als Standbild einzufrieren. Drücken Sie erneut die Taste, um den Vorgang zu beenden.

## Rauschminderung



Wenn das vom Fernsehgerät empfangene Übertragungssignal schwach ist, können Sie diese Rauschminderungsfunktion aktivieren, um ggf. statische Aufladungen oder Geistereffekte auf dem Bildschirm zu verringern.

1. Drücken Sie die Taste **MENU**, um das Menü anzuzeigen. Drücken Sie die Taste **▲** oder **▼** um "Bild" auszuwählen, und drücken Sie dann die Taste **ENTER**.
2. Drücken Sie die Taste **▲** oder **▼** um "Digitale RM" auszuwählen, und drücken Sie dann die Taste **ENTER**.
3. Drücken Sie die Taste **▲** oder **▼** um die Option "Ein" oder "Aus" auszuwählen. Drücken Sie die Taste **ENTER**.
4. Zum Beenden drücken Sie die Taste **EXIT**.

## DNLe Demo (Digital Natural Image engine)



Die neue Technologie von Samsung garantiert kontrastreiche, detailgetreuere Bilder mit verbesserter Weißdarstellung. Der neue Bildausgleichsalgorithmus sorgt für ein helleres, klareres Bild. Wenn Sie den DNLe Demomodus auf "Ein" stellen, können Sie sich von der Optimierung der Bildwiedergabe durch DNLe überzeugen.

1. Drücken Sie die Taste **MENU**, um das Menü anzuzeigen. Drücken Sie die Taste **▲** oder **▼** um "Bild" auszuwählen, und drücken Sie dann die Taste **ENTER**.
  2. Drücken Sie die Taste **▲** oder **▼** um "DNLe Demo" auszuwählen, und drücken Sie dann die Taste **ENTER**.
  3. Drücken Sie die Taste **▲** oder **▼** um die Option "Ein" oder "Aus" auszuwählen. Drücken Sie die Taste **ENTER**.
  4. Zum Beenden drücken Sie die Taste **EXIT**.
- Diese Funktionen sind im PC-Modus nicht verfügbar.
  - Die Option DNLe Demo wurde entwickelt, um den Unterschied zwischen normalen Bildern und DNLe- Bildern zu verdeutlichen.
  - Als Standard wird das Bild mit aktivierter DNLe angezeigt.

## Farbraum einstellen



Der Farbraum ist eine Farbmatrix bestehend aus den Farben rot, grün und blau. Wählen Sie Ihren bevorzugten Farbraum, um die Welt der natürlichen Farben zu erfahren.

1. Drücken Sie die Taste **MENU**, um das Menü anzuzeigen. Drücken Sie die Taste **▲** oder **▼** um "Bild" auszuwählen, und drücken Sie dann die Taste **ENTER**.
2. Drücken Sie die Taste **▲** oder **▼** um "Farbraum" auszuwählen, und drücken Sie dann die Taste **ENTER**.
3. Drücken Sie die Taste **▲** oder **▼** um die Option "Breit" oder "Auto" auszuwählen. Drücken Sie die Taste **ENTER**.
4. Zum Beenden drücken Sie die Taste **EXIT**.

- **Breit** : Der Farbraum „Breit“ ermöglicht tiefe und reiche Farbdarstellung.
- **Auto** : Mit dem Farbraum „Auto“ wird je nach Programmquelle ein natürlicher Farbton eingestellt.

## Bild-in-Bild-Funktion verwenden (PIP)

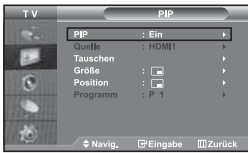

Sie können innerhalb des Hauptbildes (Fernsehsendung oder Video) ein Nebenbild einblenden. Dadurch können Sie gleichzeitig eine Fernsehsendung oder ein Video von einem beliebigen angeschlossenen Gerät im Auge behalten.

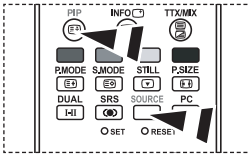

Drücken Sie mehrfach die Taste **PIP** auf der Fernbedienung, um "PIP" zu aktivieren bzw. zu deaktivieren.

1. Drücken Sie die Taste **MENU**, um das Menü anzuzeigen. Drücken Sie die Taste **▲** oder **▼** um "Bild" auszuwählen, und drücken Sie dann die Taste **ENTER**.
2. Drücken Sie die Taste **▲** oder **▼** um "PIP" auszuwählen, und drücken Sie dann die Taste **ENTER**.
3. Drücken Sie erneut die Taste **ENTER**.  
Drücken Sie die Taste **▲** oder **▼**, um "Ein" auszuwählen, und drücken Sie dann die Taste **ENTER**.
  - Bei aktivierter PIP-Funktion ändert sich die Größe des Hauptbildes in 16:9.
4. Drücken Sie die Taste **▲** oder **▼**, um "Quelle" auszuwählen, und drücken Sie dann die Taste **ENTER**. Wählen Sie eine Quelle für das Unterbild aus, indem Sie die Taste **▲** oder **▼** drücken, und drücken Sie die Taste **ENTER**.
  - Für das PIP-Bild können je nach Einstellung des Hauptbildes verschiedene Signalquellen ausgewählt werden.
5. Drücken Sie die Taste **▲** oder **▼**, um die Option "Tauschen" auszuwählen. Um zwischen dem Haupt- und dem Unterbild umzuschalten, wählen Sie die Option "Tauschen" aus, und drücken Sie die Taste **ENTER**.
  - Das Hauptbild und das Nebenbild werden vertauscht.
  - Wenn sich das Hauptbild im "PC"-Modus befindet, ist "Tauschen" nicht verfügbar.
6. Mit der Taste **▲** oder **▼** können Sie die Option "Größe" für das Nebenbild auswählen. Drücken Sie dann die Taste **ENTER**. Wählen Sie mit den Tasten **▲** oder **▼** die Größe des PIP-Bildes aus. Drücken Sie dann die Taste **ENTER**.
  - Wenn sich das Hauptbild im "PC"-Modus befindet, ist "Größe" nicht verfügbar.
7. Drücken Sie die Taste **▲** oder **▼** um "Position" auszuwählen, und drücken Sie dann die Taste **ENTER**. Wählen Sie eine Quelle für das Unterbild aus, indem Sie die Taste **▲** oder **▼** drücken, und drücken Sie die Taste **ENTER**.
8. Drücken Sie die Taste **▲** oder **▼** um "Programm" auszuwählen, und drücken Sie dann die Taste **ENTER**. Mit den Tasten **▲** oder **▼** können Sie nun den Sender auswählen, der im Nebenbild wiedergegeben werden soll. Drücken Sie die Taste **ENTER**.
  - "Programm" kann auch aktiv sein, wenn das PIP-Bild auf "TV" eingestellt ist.
9. Zum Beenden drücken Sie die Taste **EXIT**.
  - Möglicherweise wirkt das Bild im PIP-Fenster leicht unnatürlich, wenn Sie den Hauptbildschirm zum Anzeigen von Spielen oder Karaoke verwenden.

• **Quelle:** Dient der Auswahl einer Quelle des Unterbildes.

• **Position:** Wählen Sie mit dieser Option die Größe des PIP-Bildes aus.

• **Tauschen:** Haupt- und Nebenbild vertauschen.

• **Programm:** Verwenden Sie diese Option, um den im PIP-Bild angezeigten Sender zu wechseln.

• **Größe:** Wählen Sie mit dieser Option die Größe des PIP-Bildes aus.

### ➤ PIP-Einstellungen (O: PIP ist aktiv, X: PIP ist nicht aktiv)

PIP-Sender	TV	Ext.1	Ext.2	AV	S-Video	Komp.	PC	HDMI1	HDMI2
Hauptsender									
TV	X	X	X	X	X	X	X	O	O
Ext.1	X	X	X	X	X	X	X	O	O
Ext.2	X	X	X	X	X	X	X	O	O
AV	X	X	X	X	X	X	X	O	O
S-Video	X	X	X	X	X	X	X	O	O
Komp.	X	X	X	X	X	X	X	O	O
PC	O	O	O	O	X	X	X	X	X
HDMI1	O	O	O	O	O	O	X	X	X
HDMI2	O	O	O	O	O	O	X	X	X

## Tonwiedergabestandard ändern



**Sie können spezielle Toneffekte auswählen, die wiedergegeben werden, wenn Sie eine bestimmte Sendung sehen.**

1. Drücken Sie die Taste **MENU**, um das Menü anzuzeigen. Drücken Sie die Taste **▲** oder **▼**, um "Ton" auszuwählen, und drücken Sie dann die Taste **ENTER**.
2. Drücken Sie die Taste **ENTER** erneut, um "Modus" auszuwählen.
3. Wählen Sie den erforderlichen Audiostandard aus, indem Sie wiederholt die Taste **▲** oder **▼** drücken und dann die Taste **ENTER** drücken.
4. Zum Beenden drücken Sie die Taste **EXIT**.

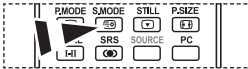

Optionen können Sie auch durch Drücken der Taste **S.MODE** auf der Fernbedienung wählen.

- **Standard:** Wählt den normalen Audiomodus aus.
- **Musik:** Betont die Musik im Verhältnis zu Stimmen.
- **Film:** Bietet eine lebendige und volle Tonwiedergabe für Filme.
- **Sprache:** Betont Stimmen im Verhältnis zu anderen Geräuschen.
- **Benutzerdef.:** Wählt benutzerdefinierte Toneinstellungen aus.  
(Weitere Informationen finden Sie unter "Toneinstellungen anpassen").

## Toneinstellungen anpassen

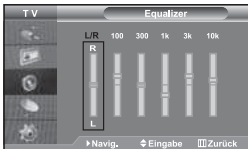

**Sie können den Ton nach Ihrem persönlichen Geschmack einstellen.**

1. Drücken Sie die Taste **MENU**, um das Menü anzuzeigen. Drücken Sie die Taste **▲** oder **▼**, um "Ton" auszuwählen, und drücken Sie dann die Taste **ENTER**.
  2. Drücken Sie die Taste **▲** oder **▼**, um "Equalizer" auszuwählen, und drücken Sie dann die Taste **ENTER**.
  3. Drücken Sie die Taste **◀** oder **▶**, um eine bestimmte Option auszuwählen. Drücken Sie die Taste **ENTER**.
  4. Wählen Sie die gewünschte Option durch wiederholtes Drücken der Taste **▲** oder **▼**. Drücken Sie die Taste **ENTER**.
  5. Zum Beenden drücken Sie die Taste **EXIT**.
- Wenn Sie diese Einstellungen ändern, wird der Audiomodus automatisch auf "Benutzerdef." umgestellt.

## Einstellen von TruSurround XT (SRS TSXT)



**TruSurround XT ist eine patentierte SRSTechnologie, die das Problem des Betriebes von 5.1-Mehrkanalinhalt über zwei Lautsprecher löst. TruSurround bietet ein beeindruckendes Virtual-Surround-Klangerlebnis über Wiedergabesysteme mit zwei Lautsprechern, z. B. internen Fernsehlautsprechern. Es ist vollständig kompatibel mit allen Mehrkanalformaten.**

1. Drücken Sie die Taste **MENU**, um das Menü anzuzeigen. Drücken Sie die Taste **▲** oder **▼**, um "Ton" auszuwählen, und drücken Sie dann die Taste **ENTER**.
2. Drücken Sie die Taste **▲** oder **▼**, um "SRS TSXT" auszuwählen, und drücken Sie dann die Taste **ENTER**.
3. Drücken Sie die Taste **▲** oder **▼** um die Option "Ein" oder "Aus" auszuwählen. Drücken Sie die Taste **ENTER**.
4. Zum Beenden drücken Sie die Taste **EXIT**.

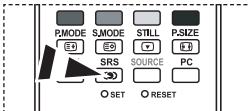

Sie können diese Optionen auch einfach auswählen, indem Sie auf der Fernbedienung die Taste **SRS** drücken.



TruSurround XT, SRS und das Symbol  sind Marken von SRS Labs, Inc. TruSurround XT-Technologie wird in Lizenz von SRS Labs, Inc. betrieben.

## Lautstärke automatisch einstellen



*Jeder Fernsehsender verfügt über seine eigenen Signalbedingungen, so dass es für Sie mitunter recht mühsam sein kann, beim Umschalten des Programms jedes Mal die Lautstärke nachzuregeln. Mit der Funktion für automatische Lautstärkeeinstellung wird die Lautstärke automatisch bei starkem Modulationssignal verringert und bei schwachem Modulationssignal erhöht.*

1. Drücken Sie die Taste **MENU**, um das Menü anzuzeigen. Drücken Sie die Taste **▲** oder **▼**, um "Ton" auszuwählen, und drücken Sie dann die Taste **ENTER**.
2. Drücken Sie die Taste **▲** oder **▼**, um "Auto. Lautst." auszuwählen, und drücken Sie dann die Taste **ENTER**.
3. Drücken Sie die Taste **▲** oder **▼** um die Option "Ein" oder "Aus" auszuwählen. Drücken Sie die Taste **ENTER**.
4. Zum Beenden drücken Sie die Taste **EXIT**.

## Auswählen der internen Stummschaltung



*Wenn Sie den Ton über separate Lautsprecher hören möchten, deaktivieren Sie den internen Verstärker.*

1. Drücken Sie die Taste **MENU**, um das Menü anzuzeigen. Drücken Sie die Taste **▲** oder **▼**, um "Ton" auszuwählen, und drücken Sie dann die Taste **ENTER**.
2. Drücken Sie die Taste **▲** oder **▼**, um "Int. Ton aus" auszuwählen, und drücken Sie dann die Taste **ENTER**.
3. Drücken Sie die Taste **▲** oder **▼** um die Option "Ein" oder "Aus" auszuwählen. Drücken Sie die Taste **ENTER**.
4. Zum Beenden drücken Sie die Taste **EXIT**.
  - Wenn "Int. Ton aus" auf "Ein" eingestellt ist, können mit Ausnahme von "Tonwahl" (im PIP-Modus) keine Einstellungen in den Audiomenüs vorgenommen werden.

## Ton des Nebenbildes wiedergeben

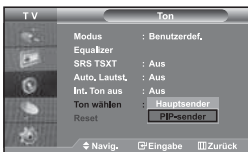

*Wenn die PIP-Funktion aktiviert ist, können Sie den Ton des PIP-Bildes wiedergeben.*

1. Drücken Sie die Taste **MENU**, um das Menü anzuzeigen. Drücken Sie die Taste **▲** oder **▼**, um "Ton" auszuwählen, und drücken Sie dann die Taste **ENTER**.
2. Drücken Sie die Taste **▲** oder **▼**, um "Ton wählen" auszuwählen, und drücken Sie dann die Taste **ENTER**.
3. Drücken Sie die Taste **▲** oder **▼** um die Option "PIP-sender" auszuwählen. Drücken Sie die Taste **ENTER**.
4. Zum Beenden drücken Sie die Taste **EXIT**.

- **Hauptsender:** Verwenden Sie diese Option, um den zum Hauptbild gehörenden Ton wiederzugeben.
- **PIP-sender:** Verwenden Sie diese Option, um den zum PIP-Bild gehörenden Ton wiederzugeben.

➤ Diese Option können Sie auswählen, wenn "PIP" auf "Ein" eingestellt ist.



## Zurücksetzen der Toneinstellungen auf die werkseitig festgelegten Standardwerte



Im Spielemodus ist die Funktion zum Zurücksetzen der Audioeinstellungen aktiviert. Durch Auswählen der **Reset-Funktion** nach dem Einstellen des Equalizers wird die Equalizer-Einstellung auf die Werkseinstellungen zurückgesetzt.

- Drücken Sie die Taste **MENU**, um das Menü anzuzeigen. Drücken Sie die Taste **▲** oder **▼**, um "Ton" auszuwählen, und drücken Sie dann die Taste **ENTER**.
- Drücken Sie die Taste **▲** oder **▼**, um "Reset" auszuwählen, und drücken Sie dann die Taste **ENTER**.
- Zum Beenden drücken Sie die Taste **EXIT**.  
➤ Diese Option können Sie auswählen, wenn "Spielemodus" auf "Ein" eingestellt ist.

## Anschließen eines Kopfhörers



Sie können einen Kopfhörer an das Fernsehgerät anschließen, wenn Sie sich ein Fernsehprogramm ansehen möchten, ohne andere Personen im selben Raum zu stören.

- Wenn Sie den Kopfhörerstecker an den entsprechenden Anschluss anschließen, können Sie im Audiomodus nur, "Int. Ton aus" und "Ton wählen" (im PIP-Modus) auswählen. (Weitere Informationen hierzu finden Sie auf Seite 18 unter "Auswählen der internen Stummschaltung")
- Wenn Sie sich über einen längeren Zeitraum einer hohen Kopfhörerlautstärke aussetzen, können Sie Ihr Hörvermögen schädigen.
- Über die Lautsprecher erfolgt keine Wiedergabe, wenn Sie Kopfhörer an das System anschließen.

## Tonmodus wählen

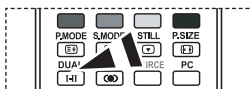

Sie können diese Optionen auch einfach auswählen, indem Sie auf der Fernbedienung die Taste **DUAL** drücken.

Sie können den Tonwiedergabemodus durch Drücken der Taste **DUAL** wählen. Wenn Sie die Taste drücken, wird der aktuelle Tonwiedergabemodus auf dem Bildschirm angezeigt.

	Audiomodus	DUAL 1/2	Standard
UKW-Stereo	Mono	MONO	Automatischer Wechsel
	Stereo	STEREO ↔ MONO	
	Dual	DUAL 1 ↔ DUAL 2	DUAL 1
NICAM-Stereo	Mono	MONO	Automatischer Wechsel
	Stereo	MONO ↔ STEREO	
	Dual	MONO ↔ DUAL 1 DUAL 2 ←	DUAL 1

## Uhrzeit einstellen und anzeigen



Sie können die Uhr des Fernsehers einstellen. Dann wird die aktuelle Uhrzeit angezeigt, wenn Sie die Taste **"INFO"** drücken. Sie müssen die Uhr stellen, wenn Sie die automatischen Zeitschaltuhren verwenden möchten.

- Drücken Sie die Taste **MENU**, um das Menü anzuzeigen. Drücken Sie die Taste **▲** oder **▼**, um "Einstellungen" auszuwählen, und drücken Sie dann die Taste **ENTER**.
- Drücken Sie die Taste **▲** oder **▼**, um "Zeit" auszuwählen, und drücken Sie dann die Taste **ENTER**.
- Drücken Sie die Taste **ENTER**, um "Zeit einstellen" auszuwählen.

Wenn Sie...	Drücken Sie...
Option "Stunde" oder "Minute" markieren	Die Taste <b>←</b> oder <b>→</b> .
Stellen Sie die "Stunde" und die "Minute"	Die Taste <b>▲</b> oder <b>▼</b> .
Drücken Sie die Taste <b>ENTER</b> .	

- Zum Beenden drücken Sie die Taste **EXIT**.  
➤ Wenn Sie das Netzkabel ziehen, müssen Sie die Uhr erneut einstellen.  
➤ Sie können die Stunden und Minuten auch einstellen, indem Sie die Zifferntasten auf der Fernbedienung drücken.

## Stellen der Einschlafschaltuhr



Drücken Sie auf der Fernbedienung mehrmals die Taste **SLEEP**, bis das gewünschte Zeitintervall angezeigt wird.

Sie können ein Intervall zwischen 30 und 180 Minuten auswählen, nach dessen Ablauf der Fernseher automatisch in den Standby-Modus geschaltet wird.

1. Drücken Sie die Taste **MENU**, um das Menü anzuzeigen. Drücken Sie die Taste **▲** oder **▼**, um "Einstellungen" auszuwählen, und drücken Sie dann die Taste **ENTER**.
2. Drücken Sie die Taste **▲** oder **▼**, um "Zeit" auszuwählen, und drücken Sie dann die Taste **ENTER**.
3. Drücken Sie die Taste **▲** oder **▼**, um "Sleep-Timer" auszuwählen, und drücken Sie dann die Taste **ENTER**.
4. Drücken Sie mehrmals die Taste **▲** oder **▼**, bis die gewünschte Zeit angezeigt wird (Aus, 30, 60, 90, 120, 150, 180). Drücken Sie die Taste **ENTER**.
5. Zum Beenden drücken Sie die Taste **EXIT**.
  - Das Fernsehgerät/der Monitor wechselt automatisch in den Standby-Modus, wenn die Schaltuhr den Wert 0 erreicht.

## Fernseher automatisch ein- und ausschalten

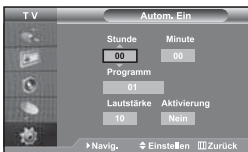

Sie können die Zeitschaltuhren des Fernsehgeräts stellen, so dass Folgendes geschieht :

◆ **Automatisches Einschalten des Fernsehgeräts und Einstellen des ausgewählten Senders.**

◆ **Automatisches Ausschalten zum ausgewählten Zeitpunkt.**

➤ **Zuerst müssen Sie die Uhr des Fernsehgeräts stellen.**

1. Drücken Sie die Taste **MENU**, um das Menü anzuzeigen. Drücken Sie die Taste **▲** oder **▼**, um "Einstellungen" auszuwählen, und drücken Sie dann die Taste **ENTER**.
2. Drücken Sie die Taste **▲** oder **▼**, um "Zeit" auszuwählen, und drücken Sie dann die Taste **ENTER**.
3. Drücken Sie die Taste **▲** oder **▼**, um "Autom. Ein" auszuwählen, und drücken Sie dann die Taste **ENTER**.
4. Drücken Sie die Taste **▲** oder **▼**, um "Stunde" einzustellen, und drücken Sie dann die Taste **▶**, um zum nächsten Schritt zu wechseln. Stellen Sie die anderen Optionen auf die gleiche Weise ein. Wenn Sie fertig sind, drücken Sie zum Zurückkehren die Taste **ENTER**.
5. Drücken Sie die Taste **▲** oder **▼**, um "Autom. Aus" auszuwählen, und drücken Sie dann die Taste **ENTER**.
6. Drücken Sie die Taste **▲** oder **▼**, um "Stunde" einzustellen, und drücken Sie dann die Taste **▶**, um zum nächsten Schritt zu wechseln. Stellen Sie die anderen Optionen auf die gleiche Weise ein. Wenn Sie fertig sind, drücken Sie zum Zurückkehren die Taste **ENTER**.
7. Zum Beenden drücken Sie die Taste **EXIT**.
  - Sie können die Stunden und Minuten auch einstellen, indem Sie die Zifferntasten auf der Fernbedienung drücken.
  - Die Timer funktionieren nur, wenn "Aktivierung" auf "Ja" eingestellt ist.

## Sprache der Bedienung wählen



*Wenn Sie das Gerät das erste Mal verwenden, müssen Sie die Sprache auswählen, die für die Menüs und Hinweise verwendet wird.*

1. Drücken Sie die Taste **MENU**, um das Bildschirmmenü anzuzeigen. Drücken Sie die Taste **▲** oder **▼**, um "Einstellungen" auszuwählen, und drücken Sie dann die Taste **ENTER**.
2. Drücken Sie die Taste **▲** oder **▼**, um "Sprache" auszuwählen, und drücken Sie dann die Taste **ENTER**.
3. Wählen Sie eine bestimmte Sprache aus, indem Sie wiederholt die Taste **▲** oder **▼** drücken. Drücken Sie die Taste **ENTER**.
  - Sie können unter 21 Sprachen wählen.
4. Zum Beenden drücken Sie die Taste **EXIT**.

## Spielermodus verwenden



*Wenn Sie eine Spielekonsole wie PlayStation™ oder Xbox™ anschließen, können Sie durch Auswählen des Spielmenüs ein realitätsnahes Spielerlebnis genießen.*

Komp.

 Spielermodus

1. Drücken Sie die Taste **MENU**, um das Menü anzuzeigen. Drücken Sie die Taste **▲** oder **▼**, um "Einstellungen" auszuwählen, und drücken Sie dann die Taste **ENTER**.
2. Drücken Sie die Taste **▲** oder **▼**, um "Spielmodus" auszuwählen, und drücken Sie dann die Taste **ENTER**.
3. Drücken Sie die Taste **▲** oder **▼** um die Option "Ein" oder "Aus" auszuwählen. Drücken Sie die Taste **ENTER**.
4. Zum Beenden drücken Sie die Taste **EXIT**.
  - Wenn Sie die Spielekonsole wieder vom Gerät trennen und ein anderes externes Gerät anschließen möchten, beenden Sie über das Einrichtmenü den Spielermodus.
  - Wenn Sie im Spielermodus das TV-Menü anzeigen, zittert das Bild leicht.
  - Der Spielermodus ist im TV-Modus nicht verfügbar.
  - Bei aktiviertem Spielermodus:
    - Bildmodus und Soundmodus werden automatisch auf benutzerdefiniert eingestellt, und sie können vom Benutzer nicht mehr geändert werden.
    - Passen Sie den Ton unter Verwendung des Equalizers an.
    - Die Funktion zum Zurücksetzen der Audioeinstellungen ist aktiviert. Durch Auswählen der Reset-Funktion nach dem Einstellen des Equalizers wird die Equalizer-Einstellung auf die Werkseinstellungen zurückgesetzt.

## Anzeigen eines blauen Bildschirms / Melodie wählen



### **Blaues Bild:**

*Wenn kein Signal empfangen wird oder das Signal sehr schwach ist, wird der rauschende Bildhintergrund automatisch durch ein blaues Bild ersetzt. Wenn Sie das schlechte Bild weiterhin anzeigen möchten, legen Sie den Modus "Blaues Bild" auf "Aus" fest.*

### **Melodie:**

*Es besteht die Möglichkeit, beim Ein- bzw. Ausschalten des Geräts eine Melodie ertönen zu lassen.*

1. Drücken Sie die Taste **MENU**, um das Menü anzuzeigen. Drücken Sie die Taste **▲** oder **▼**, um "Einstellungen" auszuwählen, und drücken Sie dann die Taste **ENTER**.
2. Drücken Sie die Taste **▲** oder **▼** um die Option "Blaues Bild" oder "Melodie" auszuwählen. Drücken Sie die Taste **ENTER**.
3. Drücken Sie die Taste **▲** oder **▼** um die Option "Ein" oder "Aus" auszuwählen. Drücken Sie die Taste **ENTER**.
4. Zum Beenden drücken Sie die Taste **EXIT**.

## Verwenden der Energiesparfunktion



*Mit dieser Funktion stellen Sie die Helligkeit des Fernsehgeräts ein, um den Stromverbrauch zu senken. Wenn Sie nachts fernsehen, stellen Sie "Energiesparmod." auf "Hoch" ein, um sowohl den Blendeffekt als auch den Stromverbrauch zu senken.*

1. Drücken Sie die Taste **MENU**, um das Bildschirmmenü anzuzeigen. Drücken Sie die Taste **▲** oder **▼**, um "Einstellungen" auszuwählen, und drücken Sie dann die Taste **ENTER**.
2. Drücken Sie die Taste **▲** oder **▼**, um "Energiesparmod." auszuwählen, und drücken Sie dann die Taste **ENTER**.
3. Wählen Sie die erforderliche Option (Aus, Gering, Mittel, Hoch) aus, indem Sie die Taste **▲** oder **▼** drücken. Drücken Sie die Taste **ENTER**.
4. Zum Beenden drücken Sie die Taste **EXIT**.

## Einstellen des Blauen Auges



*Sie können einstellen, dass die blaue LED mit Strom versorgt werden soll. Wenn das Blaue Auge abgeschaltet ist, erlischt die blaue LED, nachdem die Stromversorgung ausgeschaltet wurde. Auf diese Weise sparen Sie Strom und verringern die Augenbelastung.*

1. Drücken Sie die Taste **MENU**, um das Bildschirmmenü anzuzeigen. Drücken Sie die Taste **▲** oder **▼**, um "Einstellungen" auszuwählen, und drücken Sie dann die Taste **ENTER**.
2. Drücken Sie die Taste **▲** oder **▼**, um "Blue Eye" auszuwählen, und drücken Sie dann die Taste **ENTER**.
3. Drücken Sie die Taste **▲** oder **▼** um die Option "Ein" oder "Aus" auszuwählen. Drücken Sie die Taste **ENTER**.
  - Aus: LED (Blau) geht nicht an.
  - Ein: LED (Blau) geht an, nachdem Sie den Fernseher ausgeschaltet haben.
4. Zum Beenden drücken Sie die Taste **EXIT**.

## Signalquelle auswählen



Sie können zwischen den an den Eingangsbuchsen des Fernsehgeräts angeschlossenen externen Quellen auswählen.

1. Drücken Sie die Taste **MENU**, um das Menü anzuzeigen. Drücken Sie die Taste **ENTER**, um "Eingang" auszuwählen.
2. Drücken Sie die Taste **ENTER**, um "Quellen" auszuwählen.
  - Wenn keine externen Geräte mit dem TV-Gerät verbunden sind, werden unter "Quellen" nur "TV", "EXT.1", "EXT.2" aktiviert. "AV", "S-Video", "Komp.", "PC" und "HDMI" werden nur aktiviert, wenn sie an das Gerät angeschlossen sind.
3. Wählen Sie das gewünschte Gerät durch wiederholtes Drücken der Taste **▲** oder **▼**. Drücken Sie die Taste **ENTER**.

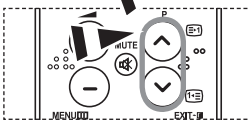
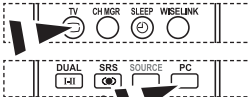

Drücken Sie die Taste **SOURCE**, bis die gewünschte Signalquelle ausgewählt ist. Der TV-Modus kann durch Drücken der Taste **TV**, der Zifferntasten (0-9) und der Taste **PC** auf der Fernbedienung ausgewählt werden. Er kann jedoch nicht mit Hilfe der Taste **SOURCE** ausgewählt werden.

Den PC-Modus können Sie auch durch Drücken der Taste **PC** auf der Fernbedienung aufrufen.

## Signalquellennamen bearbeiten



Vergeben Sie für die an die Eingangsbuchsen angeschlossenen Geräte Namen, um die Auswahl der Signalquelle zu vereinfachen.

1. Drücken Sie die Taste **MENU**, um das Menü anzuzeigen. Drücken Sie die Taste **ENTER**, um "Eingang" auszuwählen.
2. Drücken Sie die Taste **▲** oder **▼**, um "Name bearb." auszuwählen, und drücken Sie dann die Taste **ENTER**.
3. Drücken Sie die Taste **▲** oder **▼**, um das Gerät auszuwählen, das Sie bearbeiten möchten. Drücken Sie die Taste **ENTER**.
4. Drücken Sie die Taste **▲** oder **▼**, um das erforderliche Gerät auszuwählen. Drücken Sie die Taste **ENTER**.
5. Zum Beenden drücken Sie die Taste **EXIT**.

## Verwenden der WISELINK-Funktion

Mithilfe einer Speicherkarte oder von USB-Speichermedien können Sie gespeicherte Photos (JPEG-Dateien) anzeigen oder Musikdateien (MP3) abspielen.

- Das Photo-Menü unterstützt nur Bilddateien im JPEG-Format.
- Das Musik-Menü unterstützt nur Sounddateien im MP3-Format.

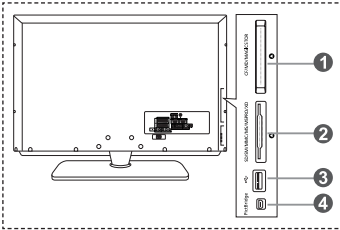

- 1 Compact Flash (CF) / Micro Driver (MD) / MAGICSTOR
- 2 Secure Digital Card (SD Card) / Smart Media Card (SM) / Multimedia Card (MMC) / Memory Stick / MSPRO / XD
- 3 USB-Massenspeicher
  - Dieser Typ von USB-Hub ist nicht verfügbar, weil USB mit halber Geschwindigkeit Hardwarebeschränkungen verursachen kann. (Nur USB mit voller Geschwindigkeit ist verfügbar.)
- 4 Photodrucker

1. Zuerst schließen Sie die Speicherkarte oder die USB-Speichermedien mit Ihren Dateien an den WISELINK-Anschluss an der Seite des Fernsehers an.

### Unterstützte Speicherkarten

Compact Flash (CF)	Micro Driver (MD)	MAGICSTOR	Secure Digital Card (SD Card)	Smart Media Card
Multimedia Card (MMC)	Speicherstick	MSPRO	XD	

➤ Manchen Arten von Speicherkarten oder USB-Hosts werden, je nach Hersteller, möglicherweise nicht unterstützt.

2. Verwenden der Fernbedienungstasten im Menü WISELINK

Taste	Vorgang
	Cursor bewegen und Elemente auswählen.
	Markiertes Element auswählen.
PLAY/PAUSE 	Abspielen oder Anhalten der Präsentation oder MP3-Datei.
EXIT 	Beenden der aktuellen Funktion und Rückkehr zum vorherigen Menü der höheren Ebene.
INFO 	Ausführen verschiedener Funktionen aus dem Photo- und Music (Musikmenü).
STOP 	Anhalten der aktuellen Präsentation oder MP3-Datei.
REW / FF 	Nach oben oder unten blättern (Dateilisten)
MENU 	Zurück zum vorherigen Menü

## Verwenden des WISELINK-Menüs

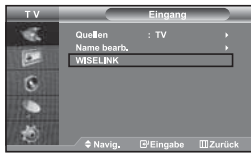

**Dieses Menü zeigt auf einer Speicherkarte gespeicherte JPEG- und MP3-Dateien und Ordner an.**

1. Drücken Sie die Taste **MENU**, um das Menü anzuzeigen. Drücken Sie die Taste **ENTER**, um "Eingang" auszuwählen.
2. Drücken Sie die Taste **▲** oder **▼**, um „WISELINK“ auszuwählen, und drücken Sie dann **ENTER**.
  - Wenn die Meldung "Speicherkarten einlegen" angezeigt wird, prüfen Sie, ob die Speicherkarte korrekt in den WISELINK-Anschluss seitlich am Fernsehgerät eingesetzt ist.
3. Drücken Sie die Tasten **▲** oder **▼**, um die entsprechende Speicherkarte auszuwählen, und drücken Sie dann **ENTER**.
  - Ein Menü zur Auswahl des Formats der auf der gewählten Speicherkarte gespeicherten Dateien wird angezeigt.
4. Drücken Sie die Tasten **◀** oder **▶**, um die gewünschte Option zu markieren, und drücken Sie dann **ENTER**.
5. Um WISELINK zu beenden, drücken Sie die **WISELINK**-Taste auf der Fernbedienung.



Diese Optionen können Sie auch durch Drücken der Taste **WISELINK** auf der Fernbedienung aufrufen.

## Verwenden der Photoliste (JPEG)



**Dieses Menü zeigt auf einer Speicherkarte gespeicherte JPEG-Dateien und Ordner an.**

1. Führen Sie die Schritte 1 bis 4 von "Verwenden des WISELINK-Menüs" aus.
2. Drücken Sie die Tasten **◀** oder **▶**, um "Photo" auszuwählen, und drücken Sie dann **ENTER**.
  - Die Informationen der gespeicherten Datei werden als Ordner oder Datei angezeigt.
3. Drücken Sie die Tasten **▲**, **▼**, **◀** und **▶**, um eine Datei auszuwählen, und drücken Sie dann **ENTER**.
  - Durch Drücken der Taste über einem Bildsymbol wird das Photo auf dem ganzen Bildschirm angezeigt.
  - Durch Drücken der Taste über einem Ordnersymbol werden die JPEG-Dateien in dem Ordner angezeigt.
  - Das Menü wird angezeigt. Wählen Sie die Option Anzeige, um ein Foto im angegebenen Seitenverhältnis anzuzeigen.
4. Drücken Sie die **INFO**-Taste, um die Optionen zu konfigurieren.
  - Bei Anzeige der Photoliste: "Ansicht", "Diashow", "Kopieren", "Kopie aller Dateien", "Löschen", "Alle Dateien löschen", "Drucken"
  - Bei Vollbildanzeige: "Diashow", "Drehen", "Zoom", "Kopieren", "Löschen", "Drucken", "Liste"
5. Um WISELINK zu beenden, drücken Sie die **WISELINK**-Taste auf der Fernbedienung.
  - Wenn Sie zu einem anderen Photo wechseln, kann es einige Sekunden dauern, bis die Datei geladen wird. An dieser Stelle erscheint das Symbol links oben am Bildschirm.
  - Dieses Menü zeigt nur Dateien in der Dateinamenserweiterung JPEG an. Dateien in anderen Formaten, z. B. BMP oder TIFF, werden nicht angezeigt.
  - Die Dateien werden auf einer Seite angezeigt. Pro Seite werden 15 Miniaturbilder angezeigt.
  - Die Miniaturbilder werden von links oben nach rechts unten von 1 bis 15 durchnummeriert.
  - Zuerst werden Ordner angezeigt, und nach diesen werden alle JPEG-Dateien im aktuellen Ordner angezeigt. Die Ordner und JPEG-Dateien sind in alphabetischer Reihenfolge sortiert.



Ordnersymbol



Photosymbol



Wechseln Sie zum Symbol der vorherigen Ordnerebene



Diese Optionen können Sie auch durch Drücken der Taste **WISELINK** auf der Fernbedienung aufrufen.

## Verwenden des Optionsmenüs



### "Diashow ":

Starten einer Präsentation.

(Weitere Informationen finden Sie unter "Auswählen eines Photos und einer Präsentation" auf Seite 27.)



### "Drehen":

Sie können Bilder im Vollbildmodus drehen.

Die Bilder werden der Reihenfolge nach um 90°, 180°, 270° and 0° (ursprüngliche Darstellung) gedreht.

(Weitere Informationen hierzu finden Sie auf Seite 28 unter "Drehen")

➤ Sie können ein gedrehtes Bild nicht speichern.



### "Zoom":

Sie können Bilder im Vollbildmodus vergrößern.

Bilder werden der Reihe nach um den Faktor 2, 3 und 4 vergrößert und dann wieder in Originalgröße (Faktor 1) angezeigt.

(Weitere Informationen hierzu finden Sie auf Seite 29 unter "Vergrößern")

➤ Sie können ein gezoomtes Bild nicht speichern.



### "Kopieren", "Kopie aller Dateien":

Sie können Bilddateien auf eine andere Speicherkarte kopieren.

(Weitere Informationen hierzu finden Sie auf Seite 30 unter "Kopieren von Bilddateien")



### "Löschen", "Alle Dateien löschen":

Sie können markierte Bilddateien löschen.

(Weitere Informationen hierzu finden Sie auf Seite 30 unter "Löschen von Bilddateien")



### "Drucken":

Sie können Bilddateien direkt mit Ihrem Drucker drucken.

(Weitere Informationen hierzu finden Sie auf Seite 31 unter "Drucken von Photos ")



### "Liste":

Zeigt die gespeicherten Dateien und Ordner sowie die Dateiinformatoren an.

- Die Fehlermeldung "Dateifehler" wird in den folgenden Situationen angezeigt:
- Wenn die Datei einen Fehler enthält
  - Wenn beim Kopieren von Dateien nicht auf die Speicherkarte geschrieben werden kann
  - Wenn beim Kopieren von Dateien nicht genügend Platz auf der Speicherkarte vorhanden ist



## Anzeigen von Photodatei-Informationen

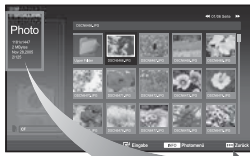

Wenn Sie eine Photodatei auswählen, werden Photodatei-Informationen, z. B. Auflösung, Änderungsdatum und Stellung der Datei, im aktuellen Verzeichnis links auf dem Fernsehbildschirm angezeigt.



- 1 Z. B. Auflösung
- 2 Dateigröße
- 3 Änderungsdatum
- 4 Stellung der Datei im aktuellen Verzeichnis

## Auswählen eines Photos und einer Präsentation

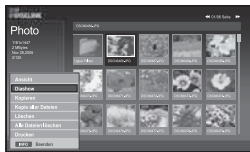

Dieses Menü zeigt auf einer Speicherkarte gespeicherte JPEG-Dateien und Ordner an.

1. Führen Sie die Schritte 1 bis 4 von "Verwenden des WISELINK-Menüs" aus. (Informationen hierzu finden Sie auf Seite 25.)
2. Drücken Sie die Tasten **◀** oder **▶**, um "Photo" auszuwählen, und drücken Sie dann **ENTER**.
  - Die Informationen der gespeicherten Datei werden als Ordner oder Datei angezeigt.
3. Drücken Sie die Taste **INFO**.
4. Drücken Sie die Tasten **▲** oder **▼**, um eine "Diashow" auszuwählen, und drücken Sie dann **ENTER**.
  - Das Menü wird angezeigt. Wählen Sie die Option Anzeige, um ein Foto im angegebenen Seitenverhältnis anzuzeigen.
  - Präsentieren Sie alle Dateien im ausgewählten Ordner in einem vorherbestimmten zeitlichen Abstand.
    - Während der Präsentation werden die Dateien nacheinander ab der jeweils ausgewählten Datei angezeigt.
5. Drücken Sie die **INFO**-Taste während der "Diashow", um die Option festzulegen. ("Geschwind.," "HintergrMusik", "HintergrMusik Einstellg.," "Liste"). Drücken Sie die Tasten **▲** oder **▼**, um die Option auszuwählen, und drücken Sie dann **ENTER**.
6. Um die Unteroption zu ändern, drücken Sie erneut die **INFO**-Taste, um das Optionsfenster zu öffnen und die Option auszuwählen, die Sie ändern möchten. Dann drücken Sie **ENTER**. Jedes Mal, wenn Sie dies tun, wird die Unteroption auf dem Bildschirm geändert.
7. Um WISELINK zu beenden, drücken Sie die **WISELINK**-Taste auf der Fernbedienung.
  - Wenn die Funktion Präsentation bei der Anzeige eines Fotos als Vollbild ausgewählt wird, werden die anderen Fotos der Präsentation ebenfalls als Vollbild angezeigt.

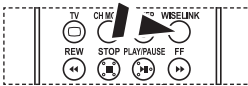

Diese Optionen können Sie auch durch Drücken der Taste **WISELINK** auf der Fernbedienung aufrufen.

### Verwenden des Menüs während einer Präsentation



#### "Geschwind.":

Hiermit steuern Sie die Geschwindigkeit der Präsentation.

Drücken Sie **ENTER**, um die Option "Normal", "Langsam" oder "Schnell" auszuwählen.

- Wenn die Funktion Geschwindigkeit auf die Option Schnell eingestellt ist, wird etwa alle 7 Sekunden ein neues Foto angezeigt. Abhängig von der Dateigröße kann die Ladezeit auch länger sein.



#### "HintergrMusik":

Hiermit bestimmen Sie, ob während der Präsentation eine MP3-Datei abgespielt werden soll.

Drücken Sie **ENTER**, um die Option "Ein" oder "Aus" auszuwählen.

- Legen Sie zuerst die Einstellungen für Hintergrundmusik fest und verwenden Sie die Funktionen "Ein" oder "Aus" dieses Menüs.



### "HintergrMusik Einstellg.":

Die Informationen der gespeicherten Datei werden als Ordner oder MP3-Datei angezeigt.

1. Wählen Sie die "HintergrMusik Einstellg.," und drücken Sie die **ENTER**-Taste. Navigieren Sie zum Ordner mit den MP3-Dateien, die als die Hintergrundmusik verwendet werden sollen. Wählen Sie eine MP3-Datei aus, und drücken Sie die **ENTER**-Taste.
  - Die ausgewählte Datei wird gelb hervorgehoben.
2. Durch nochmaliges Drücken der **MENU**-Taste kehren Sie zum Präsentationsbildschirm zurück. Die ausgewählte Hintergrundmusik wird abgespielt.
  - Wenn Sie die Hintergrundmusik ausschalten, wird selbst dann keine Hintergrundmusik abgespielt, wenn Sie die Einstellungen für Hintergrundmusik vorgenommen haben.
  - MP3-Dateien können während der Präsentation automatisch abgespielt werden, wenn die Standardhintergrundmusik eingeschaltet ist. Um diese Funktion zu aktivieren, müssen sich die MP3-Dateien und die anderen Photodateien in demselben Ordner befinden.



### "Liste":

Zeigt die gespeicherten Dateien und Ordner sowie die Dateiinformationen an.

## Drehen



**Zeigt im Vollbildmodus ein um 90°, 180° oder 270° gedrehtes Bild an.**

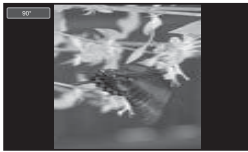

1. Führen Sie die Schritte 1 bis 4 von "Verwenden des WISELINK-Menüs" aus. (Informationen hierzu finden Sie auf Seite 25.)
2. Drücken Sie die Tasten **◀** oder **▶**, um "Photo" auszuwählen, und drücken Sie dann **ENTER**.
  - Die Informationen der gespeicherten Datei werden als Ordner oder Datei angezeigt.
3. Drücken Sie die Tasten **▲**, **▼**, **◀** und **▶**, um eine Datei auszuwählen, und drücken Sie dann die **ENTER**-Taste.
  - Durch Drücken der Taste über einem Miniaturbild wird das Photo auf dem ganzen Bildschirm angezeigt.
  - Das Menü wird angezeigt. Wählen Sie die Option Anzeig, um ein Foto im angegebenen Seitenverhältnis anzuzeigen.
4. Drücken Sie die Taste **INFO**, um die Option anzuzeigen ("Diashow", "Drehen", "Zoom", "Kopieren", "Löschen", "Drucken", "Liste"). Drücken Sie die Tasten **▲** oder **▼**, um "Drehen" auszuwählen, und drücken Sie dann die **ENTER**-Taste. Drücken Sie **ENTER**, um die Option (90°, 180°, 270°, 0°(Original)) auszuwählen. Um ein Photo zu drehen, drücken Sie die **INFO**-Taste, um das Optionsfenster zu öffnen, und wählen Sie dann die Option "Drehen". Drücken Sie dann die **ENTER**-Taste. Immer, wenn Sie dies tun, wird das Photo weitergedreht.
5. Um WISELINK zu beenden, drücken Sie die **WISELINK**-Taste auf der Fernbedienung..
  - Die gedrehte Datei wird nicht gespeichert.
  - Diese Funktion ist auch für Fotos im angegebenen Seitenverhältnis verfügbar.



☺ Diese Optionen können Sie auch durch Drücken der Taste **WISELINK** auf der Fernbedienung aufrufen.

### Informationen zur Dreh-Funktion

Aktuelles Bildschirmmenü	Funktion
90°	Drehen eines Photos um 90°
180°	Drehen eines Photos um 180°
270°	Drehen eines Photos um 270°
0°	Drehen eines Photos zurück in die ursprüngliche Stellung

## Vergrößern







 Diese Optionen können Sie auch durch Drücken der Taste **WISELINK** auf der Fernbedienung aufrufen.

**Zeigt im Vollbildmodus ein um den Faktor 2, 3 oder 4 vergrößertes Bild an.**

- Führen Sie die Schritte 1 bis 4 von "Verwenden des WISELINK-Menüs" aus. (Informationen hierzu finden Sie auf Seite 25.)
- Drücken Sie die Tasten **◀** oder **▶**, um "Photo" auszuwählen, und drücken Sie dann **ENTER**.
  - Die Informationen der gespeicherten Datei werden als Ordner oder Datei angezeigt.
- Drücken Sie die Tasten **▲**, **▼**, **◀** und **▶**, um eine Datei auszuwählen, und drücken Sie dann die **ENTER**-Taste.
  - Durch Drücken der Taste über einem Miniaturbild wird das Photo auf dem ganzen Bildschirm angezeigt.
  - Das Menü wird angezeigt. Wählen Sie die Option Anzeig, um ein Foto im angegebenen Seitenverhältnis anzuzeigen.
- Drücken Sie die Taste **INFO**, um die Option anzuzeigen ("Diashow", "Drehen", "Zoom", "Kopieren", "Löschen", "Drucken", "Liste"). Drücken Sie die Tasten **▲** oder **▼**, um "Zoom" auszuwählen, und drücken Sie dann **ENTER**. Drücken Sie die **ENTER**-Taste, um die Option auszuwählen. ("X2", "X3", "X4", "X1").  
Um ein Photo zu vergrößern, drücken Sie die **INFO**-Taste, um das Optionsfenster zu öffnen, und wählen Sie dann die Option "Zoom". Drücken Sie dann die **ENTER**-Taste. Wenn Sie dies tun, werden nacheinander die folgenden Vergrößerungen vorgenommen.
  - X2: Photo wird um den Faktor 2 vergrößert.
  - X3: Photo wird um den Faktor 3 vergrößert.
  - X4: Photo wird um den Faktor 4 vergrößert.
  - X1: Anzeige des Photos in der ursprünglichen Größe.

Wenn Sie das Photo nach oben/unten/links/rechts verschieben möchten, drücken Sie die Tasten **▲**, **▼**, **◀**, **▶**.
- Um WISELINK zu beenden, drücken Sie die **WISELINK**-Taste auf der Fernbedienung.

### Informationen zur Zoom-Funktion

Aktuelles Bildschirmenü		Funktion
	<b>X2</b>	Photo wird um den Faktor 2 vergrößert.
	<b>X3</b>	Photo wird um den Faktor 3 vergrößert.
	<b>X4</b>	Photo wird um den Faktor 4 vergrößert.
	<b>X1</b>	Anzeige des Photos in der ursprünglichen Größe.
Taste	Funktion	
	Pan Down (Nach unten)	Wenn Sie den unteren Teil des vergrößerten Photos sehen möchten, verschieben Sie nach unten.
	Pan Up (Nach oben)	Wenn Sie den oberen Teil des vergrößerten Photos sehen möchten, verschieben Sie nach oben.
	Pan Right (Nach rechts)	Wenn Sie den rechten Teil des vergrößerten Photos sehen möchten, verschieben Sie nach rechts.
	Pan Left (Nach links)	Wenn Sie den linken Teil des vergrößerten Photos sehen möchten, verschieben Sie nach links.

➤ Diese Funktion ist auch für Fotos im angegebenen Seitenverhältnis verfügbar.

## Kopieren von Bilddateien

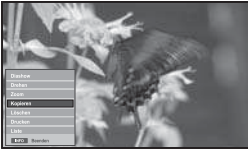

 Diese Optionen können Sie auch durch Drücken der Taste **WISELINK** auf der Fernbedienung aufrufen.

### Sie können Bilddateien auf eine andere Speicherkarte kopieren.

1. Führen Sie die Schritte 1 bis 4 von "Verwenden des WISELINK-Menüs" aus. (Informationen hierzu finden Sie auf Seite 25.)
2. Drücken Sie die Tasten **◀** oder **▶**, um "Photo" auszuwählen, und drücken Sie dann **ENTER**.
  - Die Informationen der gespeicherten Datei werden als Ordner oder Datei angezeigt.
3. Drücken Sie die Tasten **▲**, **▼**, **◀** und **▶**, um eine Datei auszuwählen, und drücken Sie dann die **ENTER**-Taste.
  - Durch Drücken der Taste über einem Miniaturbild wird das Photo auf dem ganzen Bildschirm angezeigt.
  - Das Menü wird angezeigt. Wählen Sie die Option Anzeig, um ein Foto im angegebenen Seitenverhältnis anzuzeigen.
4. Drücken Sie die Taste **INFO**, um die Option anzuzeigen ("Diashow", "Drehen", "Zoom", "Kopieren", "Löschen", "Drucken", "Liste"). Drücken Sie die Tasten **▲** oder **▼**, um "Kopieren" auszuwählen, und drücken Sie dann **ENTER**.
  - Wenn Sie alle Photos kopieren möchten, wählen Sie im Fenster mit der Photoliste die **INFO**-Taste. Wählen Sie dann "Kopie aller Dateien".
  - Wenn keine Speicherkarte zum Speichern der Kopien eingesetzt wurde, wird die Meldung "Kein Gerät angeschlossen" angezeigt, und es wird nicht kopiert.
5. Um WISELINK zu beenden, drücken Sie die **WISELINK**-Taste auf der Fernbedienung.

## Löschen von Bilddateien



 Diese Optionen können Sie auch durch Drücken der Taste **WISELINK** auf der Fernbedienung aufrufen.

### Sie können markierte Bilddateien löschen.

1. Führen Sie die Schritte 1 bis 4 von "Verwenden des WISELINK-Menüs" aus. (Informationen hierzu finden Sie auf Seite 25.)
2. Drücken Sie die Tasten **◀** oder **▶**, um "Photo" auszuwählen, und drücken Sie dann **ENTER**.
  - Die Informationen der gespeicherten Datei werden als Ordner oder Datei angezeigt.
3. Drücken Sie die Tasten **▲**, **▼**, **◀** und **▶**, um eine Datei auszuwählen, und drücken Sie dann die **ENTER**-Taste.
  - Durch Drücken der Taste über einem Miniaturbild wird das Photo auf dem ganzen Bildschirm angezeigt.
  - Das Menü wird angezeigt. Wählen Sie die Option Anzeig, um ein Foto im angegebenen Seitenverhältnis anzuzeigen.
4. Drücken Sie die Taste **INFO**, um die Option anzuzeigen ("Diashow", "Drehen", "Zoom", "Kopieren", "Löschen", "Drucken", "Liste"). Drücken Sie die Tasten **▲** oder **▼**, um "Löschen" auszuwählen, und drücken Sie dann **ENTER**.
  - Wenn Sie alle Photos löschen möchten, wählen Sie im Fenster mit der Photoliste die **INFO**-Taste. Wählen Sie dann "Alle Dateien löschen".
  - Wenn Sie "Löschen" oder "Alle Dateien löschen" auswählen, wird auf dem Bildschirm ein Fenster angezeigt, in dem Sie das Löschen bestätigen. Um den Löschvorgang abzubrechen, wählen Sie "Nein".
5. Um WISELINK zu beenden, drücken Sie die **WISELINK**-Taste auf der Fernbedienung.

## Drucken von Photos

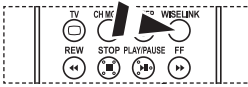

Diese Optionen können Sie auch durch Drücken der Taste **WISELINK** auf der Fernbedienung aufrufen.

**Sie können Bilddateien direkt mit Ihrem Drucker drucken.**

- Führen Sie die Schritte 1 bis 4 von "Verwenden des WISELINK-Menüs" aus. (Informationen hierzu finden Sie auf Seite 25.)
- Drücken Sie die Tasten **◀** oder **▶**, um "Photo" auszuwählen, und drücken Sie dann **ENTER**.
  - Die Informationen der gespeicherten Datei werden als Ordner oder Datei angezeigt.
- Drücken Sie die Tasten **▲**, **▼**, **◀** und **▶**, um eine Datei auszuwählen, und drücken Sie dann die **ENTER**-Taste.
  - Durch Drücken der Taste über einem Miniaturbild wird das Photo auf dem ganzen Bildschirm angezeigt.
  - Das Menü wird angezeigt. Wählen Sie die Option Anzeig, um ein Foto im angegebenen Seitenverhältnis anzuzeigen.
- Drücken Sie die Taste **INFO**, um die Option anzuzeigen ("Diashow", "Drehen", "Zoom", "Kopieren", "Löschen", "Drucken", "Liste"). Drücken Sie die Tasten **▲** oder **▼**, um "Drucken" auszuwählen, und drücken Sie dann **ENTER**.
  - Wenn kein Drucker angeschlossen ist, wird die Meldung "Druckerkontrolle" angezeigt, und es wird nicht gedruckt.
- Um WISELINK zu beenden, drücken Sie die **WISELINK**-Taste auf der Fernbedienung.
  - Verbinden Sie den Photodrucker mit der PictBridge-Funktion, um Bilder zu drucken.

## Verwenden der MP3-Liste



Ordnersymbol



Musiknotensymbol

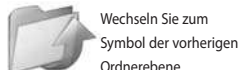

Wechsle Sie zum Symbol der vorherigen Ordnerebene



Diese Optionen können Sie auch durch Drücken der Taste **WISELINK** auf der Fernbedienung aufrufen.

**In diesem Menü werden die auf der Speicherkarte gespeicherten MP3-Dateien angezeigt**



- Führen Sie die Schritte 1 bis 4 von "Verwenden des WISELINK-Menüs" aus. (Informationen hierzu finden Sie auf Seite 25.)
- Drücken Sie die Tasten **◀** oder **▶**, um "Music" auszuwählen, und drücken Sie dann **ENTER**.
  - Die Informationen der gespeicherten Datei werden als Ordner oder Datei angezeigt.
- Drücken Sie die Tasten **▲** oder **▼**, um eine Datei auszuwählen, und drücken Sie dann **ENTER**.
 

Wenn Sie alle Dateien oder eine einzelne Datei auswählen möchten, drücken Sie die **INFO**-Taste, um die Musikmenüs anzuzeigen. ("Wd.gabe", "Alle Dateien spielen", "Kopieren", "Kopie aller Dateien", "Löschen", "Alle Dateien löschen") Drücken Sie die **ENTER**-Taste, um " Alle Dateien spielen" oder "Wd.gabe" auszuwählen.

  - Wenn Sie die **ENTER**-Taste über dem Symbol einer Musiknote drücken, wird die entsprechende Musikdatei sofort abgespielt.
  - Durch Drücken der **ENTER**-Taste über einem Ordnersymbol werden die Musikdateien in dem Ordner angezeigt.

Wenn Sie eine Datei auf den nächsten Seite auswählen möchten, drücken Sie eine Taste **REW** (◀) oder **FF** (▶), um eine Seite nach vorn oder zurück zu blättern.
- Wenn Sie die Taste **PLAY/PAUSE** (⏸) drücken, während ein Musikstück abgespielt wird, wieder die Wiedergabe angehalten. Drücken Sie die Taste **STOP** (⏹), um den Wiedergabemodus zu beenden.
- Um WISELINK zu beenden, drücken Sie die **WISELINK**-Taste auf der Fernbedienung.
  - Dieses Menü zeigt nur Dateien mit der Dateinamenserweiterung MP3. Dateien mit anderer Dateinamenserweiterung werden nicht angezeigt, auch wenn sie auf der Speicherkarte gespeichert wurden.
  - Die ausgewählte Datei wird zusammen mit der Abspieldauer oben angezeigt.
  - Die Lautstärke der Wiedergabe stellen Sie mit den Tasten **+** oder **-** der Fernbedienung ein. Wenn Sie den Ton ausschalten möchten, drücken Sie die **MUTE** (🔇)-Taste auf der Fernbedienung.

## Informationen zur Musik-Funktion

Aktuelles Bildschirmmenü	Funktion
 (Musik) Wiedergabe/ Pause	Wenn Sie, während Musik abgespielt wird, die Taste <b>PLAY/PAUSE</b>  der Fernbedienung drücken, endet die Musikwiedergabe
 (Musik) Stopp	Wenn Sie, während die Musik gestoppt ist, die Taste <b>STOP</b>  der Fernbedienung drücken, wird die Musikwiedergabe wieder aufgenommen

## Kopieren von Musikdateien

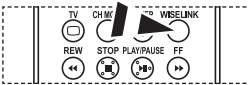

 Diese Optionen können Sie auch durch Drücken der Taste **WISELINK** auf der Fernbedienung aufrufen.

**Sie können Musikdateien auf eine andere Speicherkarte kopieren.**

- Führen Sie die Schritte 1 bis 4 von "Verwenden des WISELINK-Menüs" aus. (Informationen hierzu finden Sie auf Seite 25.)
- Drücken Sie die Tasten **◀** oder **▶**, um "Music" auszuwählen, und drücken Sie dann **ENTER**.
  - Die Informationen der gespeicherten Datei werden als Ordner oder Datei angezeigt.
- Drücken Sie die Tasten **▲** oder **▼**, um eine Datei auszuwählen, und drücken Sie dann **ENTER**.
 

Wenn Sie alle Dateien oder eine einzelne Datei auswählen möchten, drücken Sie die **INFO**-Taste, um die Musikmenüs anzuzeigen. ("Wd.gabe", "Alle Dateien spielen", "Kopieren", "Kopie aller Dateien", "Löschen", "Alle Dateien löschen")

Drücken Sie die **ENTER**-Taste, um "Kopieren", "Kopie aller Dateien" auszuwählen.

  - Wenn keine Speicherkarte eingesetzt wurde, wird die Meldung "Kein Gerät angeschlossen" angezeigt, und es wird nicht kopiert.
- Um WISELINK zu beenden, drücken Sie die **WISELINK**-Taste auf der Fernbedienung.

## Löschen von Musikdateien

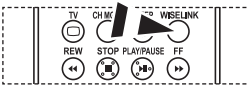
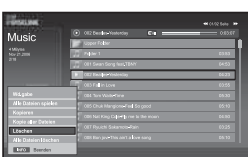

 Diese Optionen können Sie auch durch Drücken der Taste **WISELINK** auf der Fernbedienung aufrufen.

**Sie können markierte Musikdateien löschen.**

- Führen Sie die Schritte 1 bis 4 von "Verwenden des WISELINK-Menüs" aus. (Informationen hierzu finden Sie auf Seite 25.)
- Drücken Sie die Tasten **◀** oder **▶**, um "Music" auszuwählen, und drücken Sie dann **ENTER**.
  - Die Informationen der gespeicherten Datei werden als Ordner oder Datei angezeigt.
- Drücken Sie die Tasten **▲** oder **▼**, um eine Datei auszuwählen, und drücken Sie dann **ENTER**.
 

Wenn Sie alle Dateien oder eine einzelne Datei auswählen möchten, drücken Sie die **INFO**-Taste, um die Musikmenüs anzuzeigen. ("Wd.gabe", "Alle Dateien spielen", "Kopieren", "Kopie aller Dateien", "Löschen", "Alle Dateien löschen")

Drücken Sie die **ENTER**-Taste, um "Löschen" oder "Alle Dateien löschen" auszuwählen.

  - Wenn Sie "Löschen" oder "Alle Dateien löschen" auswählen, wird auf dem Bildschirm ein Fenster angezeigt, in dem Sie das Löschen bestätigen. Um den Löschvorgang abzubrechen, wählen Sie "Nein".
- Um WISELINK zu beenden, drücken Sie die **WISELINK**-Taste auf der Fernbedienung.

## Verwenden des Setup-Menüs

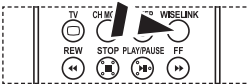

 Diese Optionen können Sie auch durch Drücken der Taste **WISELINK** auf der Fernbedienung aufrufen.

**Mit dem Setup zeigen Sie die Benutzereinstellungen im WISELINK-Menü an.**

1. Führen Sie die Schritte 1 bis 4 von "Verwenden des WISELINK-Menüs" aus. (Informationen hierzu finden Sie auf Seite 25.)
2. Drücken Sie die Tasten **◀** oder **▶**, um "Setup" auszuwählen, und drücken Sie dann **ENTER**.  
➤ Die Informationen der gespeicherten Datei werden als Ordner oder Datei angezeigt.
3. Drücken Sie die Tasten **▲** oder **▼**, um die gewünschte Option auszuwählen, und drücken Sie dann **ENTER**.
4. Drücken Sie die Tasten **▲** oder **▼**, um die Option auszuwählen, und drücken Sie dann **ENTER**.
5. Um WISELINK zu beenden, drücken Sie die **WISELINK**-Taste auf der Fernbedienung.

### "Diashow-Geschwindigkeit":

Hiermit steuern Sie die Geschwindigkeit der Präsentation.

### "Diashow-Effekt":

Sie können Effekte auswählen, die zusammen mit der Präsentation verwendet werden sollen.

### "Wiederholmodus für Musik":

- Ein: Wiederholt die Präsentation von Anfang an, nachdem alle Dateien im Ordner angezeigt wurden.
- Aus: Beenden einer Präsentation  
Das Photo-Menü wird wieder angezeigt, nachdem alle Dateien im Ordner angezeigt wurden.

### "Wiedergabe wdh.":

Hiermit bestimmen Sie, ob die Musikdateien nach Abspielen aller MP3-Dateien im Ordner wiederholt werden.

### "HintergrMusik"

Hiermit bestimmen Sie, ob während der Präsentation eine MP3-Datei abgespielt werden soll.

### "HintergrMusik Einstellg.":

Sie können die Hintergrundmusik auswählen, die während einer Präsentation abgespielt werden soll. Sie können die Hintergrundmusik auch während der Präsentation selbst auswählen. Drücken Sie hierzu die Taste, und wählen Sie das Menü "HintergrMusik Einstellg."

### "Bildschirmschoner":

Hiermit stellen Sie die Wartezeit bis zum Aktivieren des Bildschirmschoners ein, wenn keine Taste gedrückt wird.

## Videotextdecoder

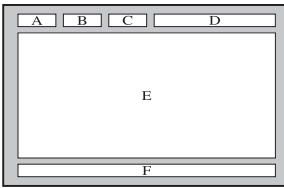

Zusammen mit den meisten Fernsehprogrammen werden Videotextseiten ausgestrahlt. Diese Seiten enthalten unter anderem die folgenden Informationen:

- ◆ **Sendezeiten.**
- ◆ **Nachrichten und Wetterberichte.**
- ◆ **Sportergebnisse.**
- ◆ **Untertitel für Hörgeschädigte.**

Die Videotextseiten sind in sechs Kategorien unterteilt:

Teil	Inhalt
A	Gewählte Seitennummer
B	Aktuelle Seitennummer oder Suchstatus
C	Senderkürzel
D	Datum und Uhrzeit
E	Text
F	Statusinformation

## Anzeigen von Videotextinformationen

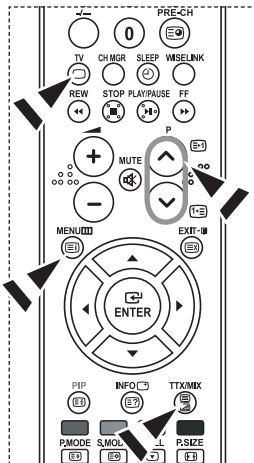

Sie können jederzeit Videotextinformationen anzeigen, allerdings muss der Signalempfang hierzu gut sein.

Andernfalls kann Folgendes geschehen:

- ◆ **Die Informationen sind unvollständig.**
- ◆ **Einige Seiten können nicht angezeigt werden.**

So aktivieren Sie den Videotext und zeigen die Inhaltsseite an:

1. Drücken Sie die Taste **P** (☺) oder **P** (☺), um den gewünschten Sender auszuwählen, der den Videotextdienst bietet.
2. Drücken Sie die Taste **TTX/MIX** (☺/☺) um den Videotextmodus zu aktivieren.
  - Die Startseite wird angezeigt. Diese Seite kann jederzeit durch Drücken der Taste **MENU** (☺) erneut aufgerufen werden.
3. Drücken Sie erneut die Taste **TTX/MIX** (☺/☺).
  - Die eigentliche Fernsehsendung wird über die Aufteilungsfunktion zusammen mit der Videotextseite und der Indexseite in der angegebenen Reihenfolge auf dem Bildschirm angezeigt.
4. Drücken Sie die Taste **TV** (☐), um die Textanzeige zu beenden.
  - Wenn beim Anzeigen von Text falsche oder unvollständige Zeichen angezeigt werden, sollten Sie sicherstellen, dass die Textsprache mit der Sprache im Menümodus "Einstellungen" identisch ist. Wenn die beiden Sprachen nicht übereinstimmen, wählen Sie als Textsprache die gleiche Sprache, die im Menü "Einstellungen" angegeben ist.



## Auswählen einer bestimmten Videotextseite

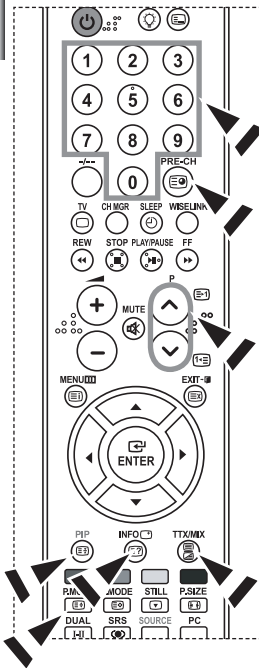

**Sie können Seitenzahlen direkt über die Nummerntasten auf der Fernbedienung eingeben.**

1. Geben Sie die dreistellige Seitennummer der gewünschten Seite mit den entsprechenden Nummerntasten ein.
2. Falls die ausgewählte Seite mit weiteren Unterseiten verknüpft ist, werden diese nacheinander angezeigt. Drücken Sie die Taste **PIP** ( ), um das Blättern zu unterbrechen. Drücken Sie die Taste **PIP** ( ) erneut, um das Blättern fortzusetzen.
3. Anzeigeeoptionen verwenden:

Gewünschte Anzeigeeoption...	Taste...
Sowohl Videotext als auch ein laufendes Programm,	<b>TTX/MIX</b> (  /  )
Versteckter Text (Antworten bei Quizsendungen etc.)	<b>INFO</b> (  )
Normale Wiedergabe	<b>INFO</b> (  )
Eine Unterseite, durch Eingabe ihrer vierstelligen Nummer	<b>PRE-CH</b> (  )
Die nächste Seite	<b>P</b> (  )
Die vorherige Seite	<b>P</b> (  )
Doppelt so große Buchstaben in: • Der oberen Hälfte des Bildschirms • Der unteren Hälfte des Bildschirms	<b>P.MODE</b> (  ) • Einmal • Zweimal
Normale Wiedergabe	• Dreimal

## Auswählen einer Videotextseite mit Fastext

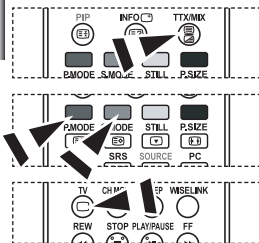

**Die verschiedenen Themen auf den Videotextseiten sind farbig gekennzeichnet und lassen sich mit den Farbtasten auf der Fernbedienung anwählen.**

1. Drücken Sie die Taste **TTX/MIX** ( ), um die Videotext-Startseite anzuzeigen.
2. Drücken Sie die farbige Taste, die dem Thema entspricht, das Sie anzeigen möchten. (Die verfügbaren Themen werden in der Statuszeile angezeigt.)
3. Drücken Sie die Taste "Rot", um die vorherige Seite anzuzeigen. Drücken Sie die Taste "Grün", um die nächste Seite anzuzeigen.
4. Drücken Sie die Taste **TV** ( ), um die Textanzeige zu beenden.

## Einstellen der Fernbedienung

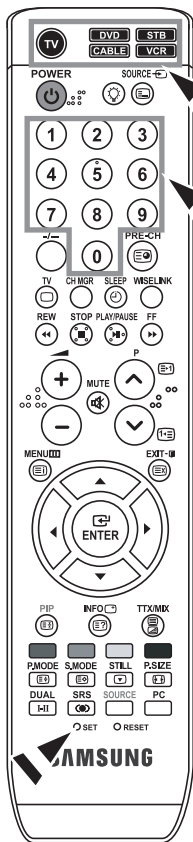

Wenn Sie die Fernbedienung entsprechend konfiguriert haben, sind fünf verschiedene Modi verfügbar: TV, VCR (Videorecorder), Cable (Kabelreceiver), DVD und STB (Set-Top-Box). Mit der entsprechenden Taste auf der Fernbedienung können Sie zwischen diesen Modi wechseln und das gewünschte Gerät ansteuern.

➤ Die Fernbedienung ist möglicherweise nicht mit allen DVD-Playern, Videorecordern, Kabelrezipienten und Set-Top-Boxen kompatibel.

### Einstellen der Fernbedienung zur Steuerung des Videorecorders.

1. Schalten Sie den Videorecorder aus.
2. Drücken Sie die **VCR**-Taste auf der Fernbedienung Ihres Fernsehgerätes.
3. Drücken Sie die **SET**-Taste auf der Fernbedienung Ihres Fernsehgerätes.
4. Geben Sie den Herstellercode – siehe Seite 38 dieser Bedienungsanleitung - für die Marke Ihres Videorecorders mit den Zahlentasten auf der Fernbedienung ein. Achten Sie darauf, dass Sie alle drei Ziffern des Codes eingeben, auch wenn die erste Ziffer eine "0" ist. (Sind mehrere Codes angegeben, versuchen Sie den ersten.)
5. Drücken Sie die **POWER** - Taste auf der Fernbedienung. Der Videorecorder sollte sich jetzt einschalten, wenn die Fernbedienung ordnungsgemäß eingestellt ist. Wenn sich der Videorecorder nach der Einstellung nicht einschalten lässt, wiederholen Sie die Schritte 2, 3 und 4, und benutzen dabei aber einen anderen Code für die Marke Ihres Videorecorders. Wenn keine weiteren Codes aufgeführt sind, probieren Sie jeden Videorecorder-Code von 000 bis 080 aus.

➤ Hinweis zur Verwendung der Fernbedienungsmodi: VCR

Wenn sich die Fernbedienung im "VCR"-Modus befindet, kann die Lautstärke des Fernsehgerätes trotzdem mit den Lautstärketasten geregelt werden.

### Einstellen der Fernbedienung zur Steuerung der Cable-Box.

1. Schalten Sie die Cable-Box aus.
2. Drücken Sie die **CABLE**-Taste auf der Fernbedienung Ihres Fernsehgerätes.
3. Drücken Sie die **SET**-Taste auf der Fernbedienung Ihres Fernsehgerätes.
4. Geben Sie den Herstellercode – siehe Seite 39 dieser Bedienungsanleitung - für die Marke Ihrer Cable-Box mit den Zahlentasten auf der Fernbedienung ein. Achten Sie darauf, dass Sie alle drei Ziffern des Codes eingeben, auch wenn die erste Ziffer eine "0" ist. (Sind mehrere Codes angegeben, versuchen Sie den ersten.)
5. Drücken Sie die **POWER** - Taste auf der Fernbedienung. Die Cable-Box sollte sich jetzt einschalten, wenn die Fernbedienung ordnungsgemäß eingestellt ist. Wenn sich die Cable-Box nach der Einstellung nicht einschalten lässt, wiederholen Sie die Schritte 2, 3 und 4, und benutzen dabei aber einen anderen Code für die Marke der Cable-Box. Wenn keine weiteren Codes aufgeführt sind, probieren Sie jeden Code von 000 bis 046 aus.

➤ Hinweis zur Verwendung der Fernbedienungsmodi: Cable-Box

Wenn sich die Fernbedienung im "CABLE"-Modus befindet, kann die Lautstärke des Fernsehgerätes trotzdem mit den Lautstärketasten geregelt werden.

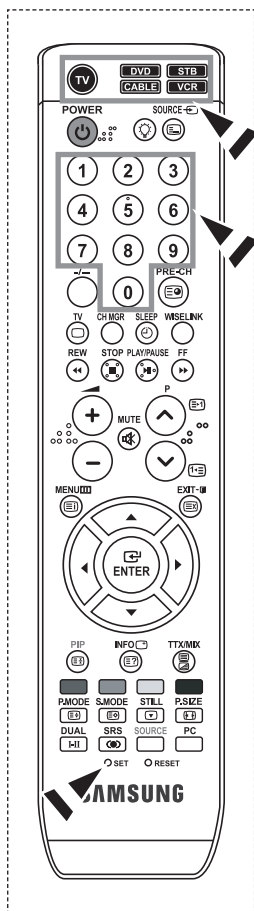

### Einstellen der Fernbedienung zur Steuerung des DVD-Players.

1. Schalten Sie den DVD-Player aus.
2. Drücken Sie die **DVD**-Taste auf der Fernbedienung Ihres Fernsehgerätes.
3. Drücken Sie die **SET**-Taste auf der Fernbedienung Ihres Fernsehgerätes.
4. Geben Sie den Herstellercode – siehe Seite 39~40 dieser Bedienungsanleitung - für die Marke Ihres DVD- Player mit den Zahlentasten auf der Fernbedienung ein. Achten Sie darauf, dass Sie alle drei Ziffern des Codes eingeben, auch wenn die erste Ziffer eine "0" ist.  
(Sind mehrere Codes angegeben, versuchen Sie den ersten.)
5. Drücken Sie die **POWER** -Taste auf der Fernbedienung.  
Der DVD- Player sollte sich jetzt einschalten, wenn die Fernbedienung ordnungsgemäß eingestellt ist. Wenn sich der DVD- Player nach der Einstellung nicht einschalten lässt, wiederholen Sie die Schritte 2, 3 und 4, und benutzen dabei aber einen anderen Code für die Marke des DVD- Players. Wenn keine weiteren Codes aufgeführt sind, probieren Sie jeden Code von 000 bis 141 aus.

➤ Hinweis zur Verwendung der Fernbedienungsmodi: DVD- Player

Wenn sich die Fernbedienung im "DVD"- Modus befindet, kann die Lautstärke des Fernsehgerätes trotzdem mit den Lautstärketasten geregelt werden.

### Einstellen der Fernbedienung zur Steuerung des STB.

1. Schalten Sie den STB aus.
2. Drücken Sie die **STB**-Taste auf der Fernbedienung Ihres Fernsehgerätes.
3. Drücken Sie die **SET**-Taste auf der Fernbedienung Ihres Fernsehgerätes.
4. Geben Sie den Herstellercode – siehe Seite 40 dieser Bedienungsanleitung - für die Marke Ihres STB mit den Zahlentasten auf der Fernbedienung ein. Achten Sie darauf, dass Sie alle drei Ziffern des Codes eingeben, auch wenn die erste Ziffer eine "0" ist.  
(Sind mehrere Codes angegeben, versuchen Sie den ersten.)
5. Drücken Sie die **POWER** -Taste auf der Fernbedienung.  
Der STB sollte sich jetzt einschalten, wenn die Fernbedienung ordnungsgemäß eingestellt ist. Wenn sich der STB nach der Einstellung nicht einschalten lässt, wiederholen Sie die Schritte 2, 3 und 4, und benutzen dabei aber einen anderen Code für die Marke des STB.  
Wenn keine weiteren Codes aufgeführt sind, probieren Sie jeden Code von 000 bis 074 aus.

➤ Hinweis zur Verwendung der Fernbedienungsmodi: STB

Wenn sich die Fernbedienung im "STB"- Modus befindet, kann die Lautstärke des Fernsehgerätes trotzdem mit den Lautstärketasten geregelt werden.

## Fernbedienungs-codes

### ➤ Videorekorder

Hersteller	Code
SAMSUNG	000 001 002 003 004 005 077 078 079
ADMIRAL	020
AIWA	025
AKAI	004 027 032
AUDIO DYNAMICS	007 026
BELL&HOWELL	018
BROKSONIC	022
CANDLE	002 003 006 008 015 055
CANON	021 056
CITIZEN	002 003 006 008 015 055
COLORTYME	007
CRAIG	002 024
CURTIS MATHES	002 007 008 017 021 025 056 064 066
DAEWOO	003 010 011 012 013 014 015 016
DB	007 026
DIMENSIA	017
DYNATECH	025
ELECTROHOME	034
EMERSON	001 003 006 021 022 025 030 032 034 040 047 050 052 060 063 065 066 067 069 073
FISHER	018 024 028 029 048 051 061
FUNAI	025
GENERAL ELECTRIC	002 005 017 021 056
GO VIDEO	002
HARMAN KARDON	007
HITACHI	019 025 041 042 074
INSTANT REPLAY	021
JC PENNEY	002 007 018 019 021 026 037 041 054 056
JCL	007 008 018 021 026 037
JVC	081 082 083
KENWOOD	007 008 018 021 026 037
KLH	070
KONIA	036
LG(Goldstar)	006 007 008 009 010
LLOYD	025
LOGIK	038
LXI	025
MAGNAVOX	021 056 059
MARANTZ	007 008 018 021 026 037 062
MARTA	006
MEI	021
MEMOREX	006 021 024 025
MGA	034
MIDLAND	005
MINOLTA	019 041 075
mitsubishi	019 034 041 046

Hersteller	Code
MONTGOMERY WARD	020
MTC	002 025
MULTITECH	002 005 025 038
NEC	007 008 018 026 037 062 064
OPTIMUS	020
ORION	073 074 075 076
PANASONIC	021 056 071 072
PENTAX	019 041 075
PENTEX RESEARCH+	008
PHILCO	021 056 059
PHILIPS	021 080
PIONEER	019 026 039 053
PORTLAND	015 049 055
PROSCAN	017
QUARTZ	018
QUASAR	021 056
RADIO SHACK/ REALISTIC	006 018 020 021 024 025 029 034 048 056
RCA	002 017 019 021 035 041 043 057 068 076
SANSUI	026
SANYO	018 024
SCOTT	003 047 052 067
SEARS	006 018 019 024 028 029 041 048 051
SHARP	020 034 045 015
SHIMTOM	027 033 038 058
SIGNATURE	025
SONY	027 033 044
SYLVANIA	021 025 056 059
SYMPHONIC	025
TANDY	018 025
TASHIKA	006
TATUNG	037
TEAC	025 037 068
TECHNICS	021
TEKNIKA	006 021 025 031
TMK	066
TOSHIBA	003 019 029 051 052
TOTEVISION	002 006
UNITECH	002
VECTOR RESEARCH	007 026
VICTOR	026
VIDEO CONCEPTS	007 026
VIDEOSONIC	002
WARDS	002 003 006 019 020 021 024 025 034 038 041
YAMAHA	007 008 018 026 037
ZENITH	023 027 033

➤ **Cable- Box**

Hersteller	Code
SAMSUNG	000 001 002 003 004 005 006 007
GI	041
HAMLIN	003 024 031
HITACHI	025 030
JERROLD	038 039
MACOM	025 030
MAGNAVOX	019 023 028
OAK	026
PANASONIC	003 022 027 037 044
PHILIPS	019 021 023 028
PIONEER	004 018 020 044
RCA	014 022 040
REGAL	003

➤ **SAMSUNG DVD**

Produkt	Code
DVD	000 001 002
DVDR	003 004
BD Record	005 006
VCR COMBO	007 008 009 010 011
VCR Record	012
DHR COMBO	013

➤ **DVD**

Hersteller	Code
ANAM	030
AUDIOVOX	075
AUDIOLOGIC	085
ANABA	072
APEX DIGITAL	070 071 074 086 083 084 088 111 112
AIWA	114
BROKSONIC	062
BLAUPUNKT	074
B&K	122 123
CURTIS MATHES	027
CYBER HOME	077 078 079 082
CLARION	080 125
CIRRUS	081
CYBER HOME	065
CINEVISION	095
DAEWOO	066
DENON	146
FARENHEIT	067 068
FISHER	090
GPX	060
GO VIDEO	061 089 133 135
GE	069 074
GREENHILL	074
HITACHI	064 113
HITEKER	071
HOYO	073
HARMAN / KARDON	091 110
IRT	089

Hersteller	Code
REGENCY	015 023
SA	042 043
SCIENTIFIC ATLAN	042 043
SPRUCER	022
STARGATE 2000	036
SYLVANIA	016
TEXSCAN	016
TOCOM	032
UNIVERSAL	033 034
VIEWSTAR	019 021 023 028
WARNER AMEX	046
ZENITH	017 029 035 037 045

Produkt	Code
Home Theater VCR COMBO	014 015 016
HDD Recorder COMBO	017
TWIN TRAY COMBO	018
STB DVD COMBO	019
DVD Receiver	020
AV Receiver	021

Hersteller	Code
INTEGRA	092
JBL	091
JVC	022 033 115 116
JATON	073
KENWOOD	051 108 109
KISS	073
KONKA	059 100 106 107
KLH	074 075
LG(Goldstar)	025 031
LOEWE	057
LASONIC	058
MOBILE AUTHORITY	054
MEMOREX	055
MALATA	056
MAGNAVOX	076 093
MINTEK	074 094
MONYKA	073
NORCENT	048 049 050
NEXT BASE	052
NEC	053
NANTAUS	144
NESA	074
OPTOMEDIA ELECTRONICS	105
OPTIVIEW	072
ONKYO	076 092 119
PHILCO	044 045
PRINCETON	046 047
PROSCAN	023

➤ DVD

Hersteller	Code
PANASONIC	024 034 124 134 136 137 138
PHILIPS	036 076
ROTEL	117 118
RIO	120
RCA	023 035 074 075 131 132
RAITE	073
ROWA	038
SAMPO	104
SONY	026 029 126 127 128 129 130 141
SHERWOOD	039 041
SVK	042
SYLVANIA	043 093
SHARP	140
SANSUI	062
SANYO	062 090
SHINSONIC	094

➤ SAMSUNG STB

Produkt	Code
Ground wave STB	001 002
Satellite STB	003
CABLE STB	004
STB DVD COMBO	008
Satellite STB HDD COMBO Standard	009

➤ STB

Hersteller	Code
ALPHASTAR	023
ANAM	043
CHANNEL MASTER	018 034
CROSSDIGITAL	019
CHAPARRAL	035
DIRECT TV	015 016 017 019 022 045 060 061 062 065 066 067 068
DAEWOO	074
DISH NETWORK SYSTEM	069 070
DISHPRO	069
DRAKE	018 024 032
DX ANTENNA	027
ECHOSTAR	025 069 070 071
EXPRESSVU	069
GOI	069
GE	065
GENERAL INSTRUMENT	046 047 048 063 064
HTS	069
HOME CABLE	056
HITACHI	022
HUGHES NETWORK	015 017
IQ	020
IQ PRISM	020
JANEIL	059
JERROID	063
JVC	069 070
LG(Goldstar)	044 073

Hersteller	Code
THOMSON	145
TOSHIBA	028 062 076
TECHNICS	139
TVIEW	072
TOKAI	073
TEAC	096
TECHWOOD	097
TREDEX	098 099 101
URBAN CONCEPTS	076
VENTURER	075
VOCOPRO	102
YAMAHA	032 063
YAMAKAWA	040 073
XWAVE	103
ZENITH	076 121

Produkt	Code
Satellite STB HDD COMBO Premium	010
CABLE STB HDD COMBO Standard	011
CABLE STB HDD COMBO Premium	012
Ground wave STB HDD COMBO Standard	013
Ground wave STB HDD COMBO Premium	014

Hersteller	Code
MAGNAVOX	016 021 036 038 039 040 041 042
MEMOREX	016
MOTOROLA	064
MACOM	018
MITSUBISHI	015
NEXT LEVEL	047 048 064
PHILIPS	015 016 017 021 033 036 038 039 040 041 042 067
PRIMESTAR	046 049 050 063
PANASONIC	058 059 061 062
PAYSAT	016
PROSCAN	065 066
RCA	051 052 053 065 066
RADIOSHACK	064
REALISTIC	057
STAR TRAK	026
STS	020 027
SKY	031
SKY LIFE	005 006 007
SHACK	064
STAR CHOICE	064
SONY	054 060
TOSHIBA	015 017 028 029 030 072
ULTIMATE TV	060 066
UNIDEN	016 021 037 055 056 057
ZENITH	024 031 068

## Installation der PC-Software (Unter Windows XP)

Im Folgenden sind die Windows-Anzeigeeinstellungen für die meisten Computer aufgeführt. Die tatsächlich auf dem Computer angezeigten Fenster variieren je nach Version von Windows und der jeweiligen Videokarte. Selbst wenn das angezeigte Fenster abweicht, gelten in den meisten Fällen die gleichen Grundinformationen für die Einstellung. (Wenden Sie sich andernfalls an den Computerhersteller oder Samsung-Händler.)



1. Klicken Sie im Startmenü von Windows auf "Control Pane".
2. Wenn das Fenster Systemsteuerung angezeigt wird, doppelklicken Sie auf "Appearance and Themes".
3. Wenn das Fenster Systemsteuerung angezeigt wird, doppelklicken Sie auf "Display".
4. Klicken Sie nun auf die Registerkarte "Settings".  
Die korrekte Einstellung für die Bildschirmauflösung ist: Optimal - 1360 X 768  
Wenn das Dialogfeld eine Option für die Bildschirmfrequenz enthält, muss als Einstellung "60" oder "60 Hz" ausgewählt werden. Klicken Sie jetzt auf "OK", um das Dialogfeld zu schließen.

## Anzeigemodi (PC)

**Bildposition und -größe sind vom Typ des PC-Monitors und dessen Auflösung abhängig.**

**Die in der Tabelle angegebenen Auflösungen sind die empfohlenen Auflösungen.**

**(Alle Zwischenaufösungen innerhalb der unterstützten Auflösungsbereiche werden unterstützt.)**

Modus	Auflösung	Horizontalfrequenz (kHz)	Vertikalfrequenz (Hz)	Pixeltakt (MHz)	Synchronisationspolarität (H/V)
IBM	640 x 480	31,469	59,940	25,175	- / -
	720 x 400	31,469	70,087	28,322	- / +
VESA	640 x 480	37,861	72,809	31,500	- / -
	640 x 480	37,500	75,000	31,500	- / -
	800 x 600	37,879	60,317	40,000	+ / +
	800 x 600	48,077	72,188	50,000	+ / +
	800 x 600	46,875	75,000	49,500	+ / +
	1024 x 768	48,364	60,000	65,000	- / -
	1024 x 768	56,476	70,069	75,000	- / -
	1024 x 768	60,023	75,029	78,750	+ / +
	1360 x 768	47,712	60,015	85,800	+ / +

- Das Zeilensprungverfahren wird nicht unterstützt.
- Das Fernsehgerät funktioniert möglicherweise nicht ordnungsgemäß, wenn kein Standardmodus ausgewählt wird.
- HDMI/DVI unterstützt keine PC-Funktion.
- Separate- und Composite-Modus werden unterstützt. SOG wird nicht unterstützt.

## PC auswählen

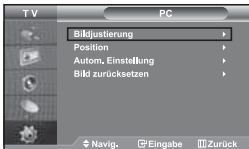

Drücken Sie auf der Fernbedienung die Taste **PC**, um den PC-Modus auszuwählen.

### Grob- und Feinabstimmung des Bildes vornehmen (Bildjustierung):

Mithilfe der Anpassung der Bildqualität sollen Bildstörungen beseitigt oder verringert werden. Sollte sich das Bildrauschen durch die Feinabstimmung allein nicht beheben lassen, stellen Sie zunächst die Frequenz möglichst genau ein (Grob), und führen Sie dann erneut eine Feinabstimmung durch. Nachdem die Störungen reduziert worden sind, richten Sie das Bild erneut aus, so dass es auf dem Bildschirm zentriert ist.

1. Voreinstellung: Drücken Sie die Taste **PC**, um den PC-Modus einzustellen.
2. Drücken Sie die Taste **MENU**, um das Menü anzuzeigen. Drücken Sie die Taste **▲** oder **▼**, um "Einstellungen" auszuwählen, und drücken Sie dann die Taste **ENTER**.
3. Drücken Sie die Taste **▲** oder **▼**, um "PC" auszuwählen, und drücken Sie dann die Taste **ENTER**.
4. Drücken Sie die Taste **ENTER**, um "Bildjustierung" auszuwählen.
5. Drücken Sie die Taste **▲** oder **▼**, um "Grob" oder "Fein" auszuwählen, und drücken Sie dann die Taste **ENTER**.
6. Drücken Sie die Taste **▲** oder **▼**, um die Bildqualität anzupassen. Drücken Sie die Taste **ENTER**.
7. Zum Beenden drücken Sie die Taste **EXIT**.

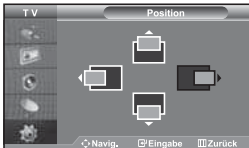
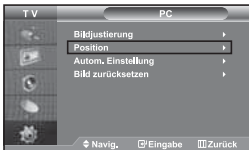

### Bildposition ändern (Position):

Passen Sie die Position des PC-Bildes an, wenn es nicht auf das Fernsehbild passt.

1. Befolgen Sie die Anweisungen 1 bis 3 unter "Grob- und Feinabstimmung des Bildes vornehmen (Bildjustierung)".
2. Drücken Sie die Taste **▲** oder **▼**, um "Position" auszuwählen, und drücken Sie dann die Taste **ENTER**.
3. Drücken Sie die Taste **▲** oder **▼**, um die horizontale Position anzupassen. Drücken Sie die Taste **▲** oder **▼**, um die vertikale Position anzupassen. Drücken Sie die Taste **ENTER**.
4. Zum Beenden drücken Sie die Taste **EXIT**.

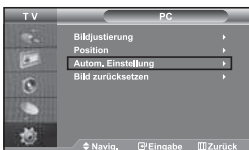

### PC-Bildschirm automatisch einstellen (Autom. Einstellung):

Die automatische Einstellung ermöglicht eine automatische Anpassung des PC-Monitors an das eingehende PC-Videosignal. Die Werte für "fein", "grob" und "Position" werden automatisch eingestellt.

1. Befolgen Sie die Anweisungen 1 bis 3 unter "Grob- und Feinabstimmung des Bildes vornehmen (Bildjustierung)".
2. Drücken Sie die Taste **▲** oder **▼**, um "Autom. Einstellung" auszuwählen, und drücken Sie dann die Taste **ENTER**.
3. Zum Beenden drücken Sie die Taste **EXIT**.

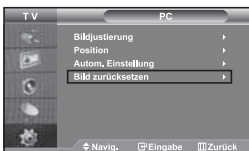

### Bildeinstellungen zurücksetzen (Bild zurücksetzen):

Sie können alle Bildeinstellungen auf die werkseitigen Standardwerte zurücksetzen.

1. Befolgen Sie die Anweisungen 1 bis 3 unter "Grob- und Feinabstimmung des Bildes vornehmen (Bildjustierung)".
2. Drücken Sie die Taste **▲** oder **▼**, um "Bild zurücksetzen" auszuwählen, und drücken Sie dann die Taste **ENTER**.
3. Zum Beenden drücken Sie die Taste **EXIT**.



## Kensington-Schloss als Diebstahlsicherung

Das Kensington-Schloss dient zur sicheren Befestigung des Geräts, wenn dieses an einem öffentlichen Ort verwendet wird. Das Schloss muss separat erworben werden. Je nach Hersteller können Aussehen und Verriegelungsverfahren von der Abbildung abweichen. Informationen zur richtigen Anwendung entnehmen Sie bitte der Bedienungsanleitung des Kensington-Schlusses.

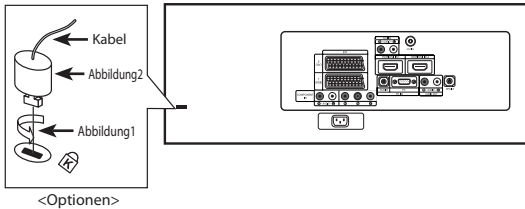

➤ Das Kensington-Schloss kann je nach Modell an unterschiedlichen Stellen angebracht sein.

1. Stecken Sie das Schloss in den Kensington- Einschub am LCD- Fernsehgerät (Abbildung 1) ein und drehen Sie es in die Verriegelungsposition (Abbildung 2).
2. Bringen Sie das Kensington-Schlosskabel an.
3. Befestigen Sie das Kensington-Schloss an einem Schreibtisch oder einem schweren feststehenden Gegenstand.

## Fehlerbehebung: Vor der Kontaktaufnahme mit dem Kundendienst

Kein Ton oder Bild	<ul style="list-style-type: none"> <li>• Stellen Sie sicher, dass das Netzkabel an eine Steckdose angeschlossen ist.</li> <li>• Vergewissern Sie sich, dass die Taste  auf der Vorderseite des Geräts gedrückt haben.</li> <li>• Überprüfen Sie die Einstellungen für Kontrast und Helligkeit.</li> <li>• Überprüfen Sie die Lautstärke.</li> </ul>
Normales Bild, aber kein Ton	<ul style="list-style-type: none"> <li>• Überprüfen Sie die Lautstärke.</li> <li>• Überprüfen Sie, ob die Taste <b>MUTE</b>  auf der Fernbedienung gedrückt wurde.</li> <li>• Überprüfen Sie, ob "Int. Ton aus" deaktiviert ist.</li> </ul>
Kein Bild oder nur schwarzweißes Bild	<ul style="list-style-type: none"> <li>• Ändern Sie die Farbeinstellungen.</li> <li>• Stellen Sie sicher, dass die korrekte Fernsehnorm ausgewählt ist.</li> </ul>
Ton- und Bildstörungen	<ul style="list-style-type: none"> <li>• Suchen Sie das elektrische Gerät, das den Fernseher stört, und stellen Sie es in einem größeren Abstand auf.</li> <li>• Schließen Sie den Fernseher an eine andere Steckdose an.</li> </ul>
Verzerrtes oder verschneites Bild, verzerrter Ton	<ul style="list-style-type: none"> <li>• Überprüfen Sie Ausrichtung, Standort und Verbindung der Antenne. Interferenzen werden oft durch Zimmerantennen verursacht.</li> </ul>
Fernbedienung funktioniert nicht richtig	<ul style="list-style-type: none"> <li>• Ersetzen Sie die Batterien der Fernbedienung.</li> <li>• Reinigen Sie die Vorderseite der Fernbedienung (dort befindet sich der Infrarotsender)</li> <li>• Überprüfen Sie die Batteriekontakte.</li> </ul>
Meldung "Signalkabel überprüfen" wird angezeigt	<ul style="list-style-type: none"> <li>• Stellen Sie sicher, dass das Signalkabel fest mit dem Computer oder der Videoquelle verbunden ist.</li> <li>• Vergewissern Sie sich, dass der Computer bzw. die Videoquelle eingeschaltet sind.</li> </ul>
Im PC-Modus wird die Meldung "Nicht unterstützter Modus" angezeigt.	<ul style="list-style-type: none"> <li>• Finden Sie die maximale Auflösung und Bildwiederholfrequenz der Videokarte heraus.</li> <li>• Vergleichen Sie diese Werte mit den Angaben unter Anzeigemodi.</li> </ul>

Für den TFT-LCD-Bildschirm wird ein Display aus Subpixeln verwendet (3.147.264), die nur in einem technisch anspruchsvollen Verfahren hergestellt werden können. Es können zwar einige helle oder dunkle Pixel auf dem Bildschirm erscheinen, sie beeinträchtigen die Leistung des Produktes jedoch nicht.

## Technische Daten und Umgebungsbedingungen

Modell	LE32N7	LE40N7	LE46N7
Bildgröße (Diagonal)	32 Zoll	40 Zoll	46 Zoll
Stromversorgung	AC 220-240 V, 50 Hz	AC 220-240 V, 50 Hz	AC 220-240 V, 50 Hz
Leistungsaufnahme	155 W	210 W	275 W
Auflösung (PC)	1360 x 768 @ 60 Hz	1360 x 768 @ 60 Hz	1360 x 768 @ 60 Hz
Ton Ausgang	10 W x 2	10 W x 2	10 W x 2
Abmessungen (B x T x H)			
Gehäuse	803 x 88 x 539 mm	994 x 92 x 647 mm	1129 x 106 x 732 mm
Mit Fuß	803 x 244 x 578 mm	994 x 290 x 696 mm	1129 x 320 x 788 mm
Gewicht			
Mit Fuß	15,6 kg	24,3 kg	35,3 kg
Umgebungsbedingungen			
Temperatur (Betrieb)	10 °C bis 40 °C (50 °F bis 104 °F)	10 °C bis 40 °C (50 °F bis 104 °F)	10 °C bis 40 °C (50 °F bis 104 °F)
Luftfeuchtigkeit (Betrieb)	10 % bis 80 %, nicht kondensierend	10 % bis 80 %, nicht kondensierend	10 % bis 80 %, nicht kondensierend
Temperatur (Lagerung)	-20 °C bis 45 °C (-4 °F bis 113 °F)	-20 °C bis 45 °C (-4 °F bis 113 °F)	-20 °C bis 45 °C (-4 °F bis 113 °F)
Luftfeuchtigkeit (Lagerung)	5 % bis 95 %, nicht kondensierend	5 % bis 95 %, nicht kondensierend	5 % bis 95 %, nicht kondensierend

### Drehbarer Fuß (Links / Rechts)

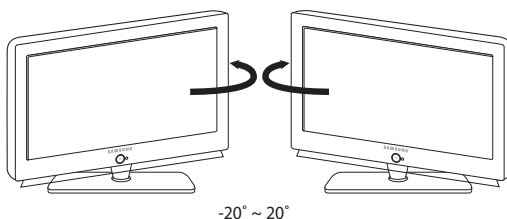

- Design und Technische Daten können ohne Ankündigung geändert werden.
- Dies ist ein digitales Gerät der Klasse B.

# Sommario

## COLLEGAMENTO E PREPARAZIONE DEL TELEVISORE

■ Elenco dei componenti.....	2
■ Installazione del supporto.....	2
■ Installazione del Kit di montaggio a parete.....	2
■ Vista del pannello di controllo.....	3
■ Vista del pannello dei collegamenti.....	4
■ Illustrazione del telecomando.....	6
■ Inserimento delle batterie nel telecomando.....	6
■ Accensione e spegnimento.....	7
■ Impostare il televisore in modalità standby.....	7
■ Plug & Play.....	7

## IMPOSTAZIONE DEI CANALI

■ Memorizzazione automatica dei canali.....	8
■ Memorizzazione manuale dei canali.....	8
■ Impostazione del Gestore canale.....	9
■ Attivazione di Blocco canali.....	10
■ Ordinamento dei canali memorizzati.....	10
■ Assegnazione dei nomi ai canali.....	11
■ Ottimizzazione della sintonia dei canali.....	11

## IMPOSTAZIONE DELL'IMMAGINE

■ Modifica dello standard dell'immagine.....	12
■ Regolazione dell'immagine personalizzata.....	12
■ Modifica della tonalità di colore.....	13
■ Regolazione della tonalità del colore con i componenti del colore preferiti.....	13
■ Azzeramento delle impostazioni di visualizzazione dell'immagine ai valori preimpostati in fabbrica.....	14
■ Selezione delle dimensioni dell'immagine.....	14
■ Cambiare il formato Auto Wide (4:3).....	14
■ Fermo immagine corrente.....	15
■ Uso della funzione Digital NR.....	15
■ DNle Demo (Digital Natural Image engine).....	15
■ Cambiare il Colour Space.....	15
■ Visualizzazione dell'immagine nell'immagine (PIP).....	16

## IMPOSTAZIONE DELL'AUDIO

■ Modifica dello standard audio.....	17
■ Regolazione delle impostazioni dell'audio.....	17
■ Impostazione di TruSurround XT (SRS TSXT).....	17
■ Regolazione automatica del volume.....	18
■ Selezione di Internal Mute (Mute interno).....	18
■ Ascolto dell'audio dell'immagine secondaria.....	18
■ Azzeramento delle impostazioni audio ai valori preimpostati in fabbrica.....	19
■ Collegamento delle cuffie di ascolto.....	19
■ Selezione della modalità audio.....	19

## IMPOSTAZIONE DELL'ORA

■ Configurazione e visualizzazione dell'ora attuale.....	19
■ Impostazione del timer.....	20
■ Spegnimento e accensione automatica del televisore.....	20

## IMPOSTAZIONE DI ALTRE FUNZIONI

■ Scelta della lingua.....	21
■ Uso di Modalità gioco.....	21
■ Impostazione della modalità Pagina blu / Selezione della Melodia.....	22
■ Utilizzo della funzione Risparmio energia.....	22
■ Impostazione di Blue Eye.....	22
■ Selezione della sorgente.....	23
■ Modifica dei nomi delle sorgenti di ingresso.....	3

## WISELINK

■ Uso della funzione WISELINK.....	24
■ Uso del menu WISELINK.....	25
■ Uso dell'elenco delle foto (JPEG).....	25
■ Visualizzazione delle informazioni relative a un file di fotografie.....	27
■ Selezione di una foto e di una proiezione di diapositive.....	27
■ Rotazione.....	28
■ Ingrandimento.....	29
■ Copia di file di immagine.....	30
■ Eliminazione di file di immagine.....	30
■ Stampa di una fotografia.....	31
■ Uso dell'elenco MP3.....	31
■ Copia di file musicali.....	32
■ Eliminazione di file musicali.....	32
■ Uso del menu di impostazione.....	33

## USO DELLA FUNZIONE TELETEXT

■ Teletext DeCodicer.....	34
■ Visualizzazione delle informazioni del Televideo.....	34
■ Selezione di una pagina Teletext specifica.....	35
■ Utilizzo della modalità Fasttext per selezionare una pagina Teletext.....	35
■ Configurazione del telecomando.....	36
■ Codici del telecomando.....	38

## IMPOSTAZIONE DEL PC

■ Configurazione del software per PC (basato su Windows XP).....	41
■ Modalità di visualizzazione.....	41
■ Selezione del PC.....	42

## CONSIGLI PER L'USO

■ Uso del blocco antifurto Kensington.....	43
■ Risoluzione dei problemi: Prima di contattare l'assistenza.....	43
■ Specifiche tecniche e ambientali.....	44
■ Diagrammi a blocchi.....	45

Questo apparecchio è fabbricato in conformità al D.M.28.08.95 n.548 ed in particolare a quanto specificato nell'Art.2, comma 1. Questo apparecchio è fabbricato nella U.E. in conformità al D.M.28.08.95 n.548 Art.2, comma 1 ed al D.M.26.03.92 Art.1



Simboli

Premere

Importante

Nota

Tasto  
One-Touch

## Elenco dei componenti

Controllare che nella confezione del TV LCD siano contenuti i seguenti componenti.  
Se qualsiasi componente risulta mancante, contattare il rivenditore.



Telecomando e  
batterie (2 tipo AAA)



Cavo di  
alimentazione



Coprifondo



M4 X L16

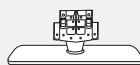

supporto



Panno per la pulizia

• Manuale dell'utente

• Scheda di garanzia

• Guida alla sicurezza

• Schede di registrazione

➤ Scheda di garanzia/Guida alla sicurezza/Schede di registrazione (non disponibile in tutti i paesi).

➤ In base al modello, il supporto e la relativa vite potrebbero non essere inclusi.

## Installazione del supporto

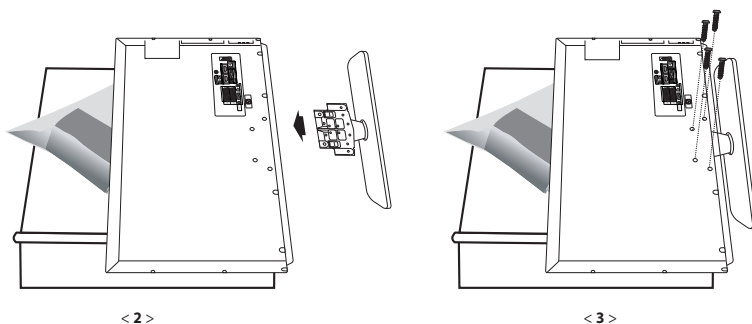

**1.** Posizionare la TV rivolta verso il basso su un panno morbido o un cuscino su una tavola.

**2.** Inserire il supporto nel foro sul fondo del televisore.

**3.** Inserire la vite nel foro indicato e serrarla.

➤ Il supporto viene installato per modelli con schermi da 40 pollici e oltre.

## Installazione del Kit di montaggio a parete

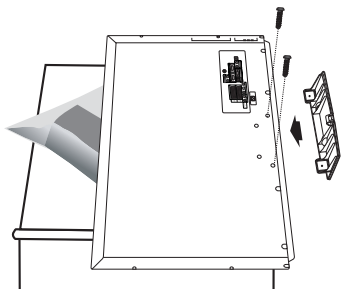

Gli articoli del kit di montaggio a parete (venduti separatamente) consentono di montare il televisore alla parete. Per informazioni dettagliate sull'installazione del kit di montaggio a parete, consultare le istruzioni fornite insieme agli articoli del kit. Contattare un tecnico per richiedere assistenza quando si monta la staffa a parete. Samsung Electronics non può essere ritenuta responsabile per qualsiasi danno al prodotto, lesioni personali o altri problemi causati da una installazione autonoma del televisore da parte dell'utente.

➤ Rimuovere il supporto, coprire il foro sul fondo con un tappo e serrare con due viti.

## Vista del pannello di controllo

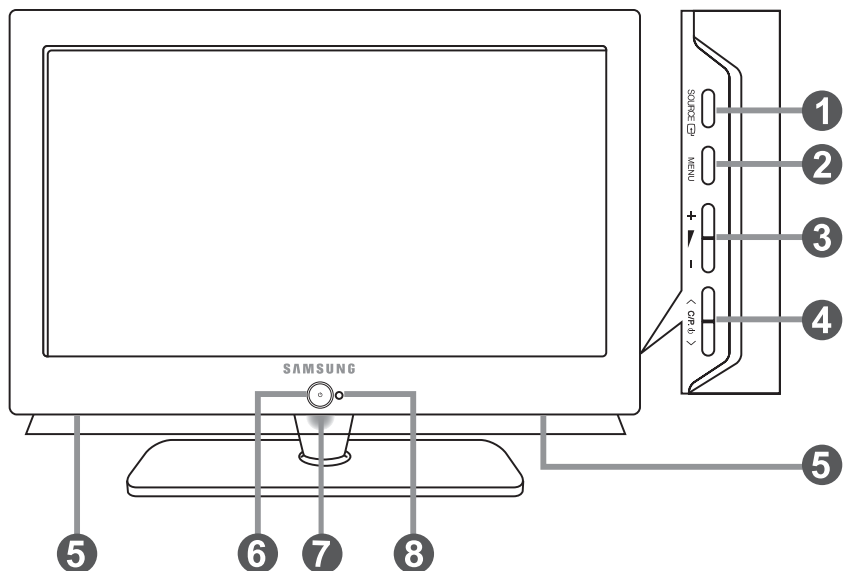

➤ La forma e il colore del prodotto possono variare in base al modello.

### 1 SOURCE

Passa tra tutte le sorgenti di ingresso disponibili (TV, Est.1, Est.2, AV, S-Video, Comp., PC, HDMI1, HDMI2).

Nel menu a video, utilizzare questo tasto così come si usa il tasto **ENTER** del telecomando.

### 2 MENU

Premere per visualizzare il menu su schermo con le funzioni del televisore.

### 3 + ▶ -

Premere per aumentare o diminuire il volume.

Nel menu a video, utilizzare i tasti + ▶ - così come si usano i tasti ◀ ▶ del telecomando.

### 4 < C/P. ◊ >

Premere per cambiare canale.

Nel menu a video, utilizzare i tasti < C/P. ◊ > così come si usano i tasti ▼ e ▲ del telecomando. (Senza il telecomando, si può accendere il televisore utilizzando i tasti canale.)

### 5 Altoparlanti

### 6 (Alimentazione)

Premere per accendere e spegnere il televisore.

### 7 Indicatore alimentazione

Lampeggia e si spegne quando l'alimentazione è attivata e si accende in modalità stand-by.

### 8 Sensore telecomando

Puntare il telecomando verso questo punto del televisore.

## Vista del pannello dei collegamenti

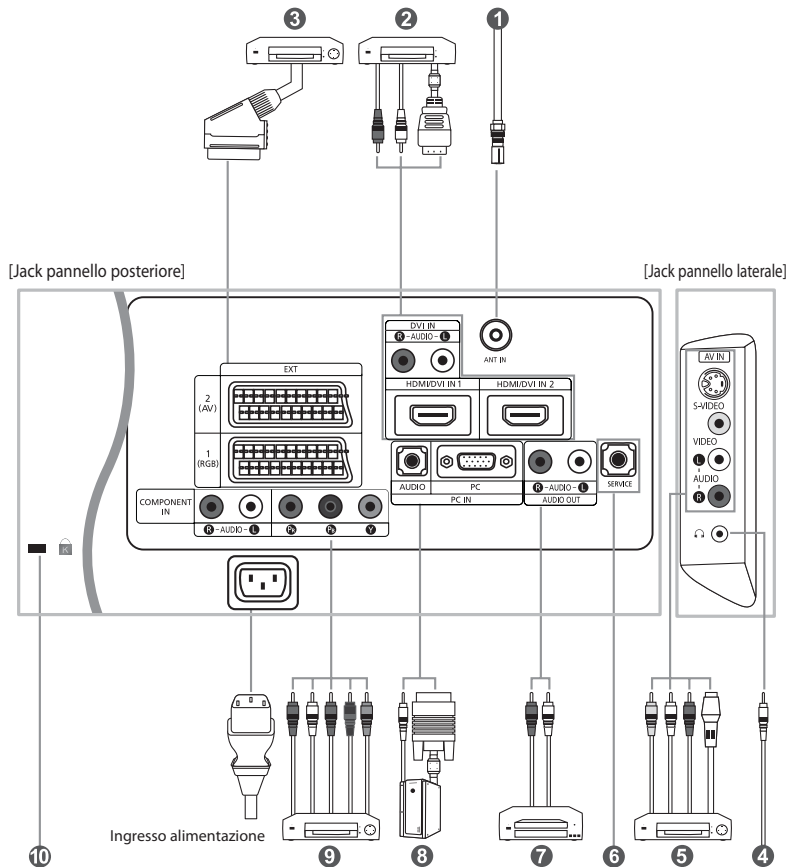

- ☛ Quando si collega un dispositivo esterno al televisore, assicurarsi che l'alimentazione dell'unità sia scollegata.
- ☛ Quando si collega un terminale esterno, far corrispondere il colore del terminale di collegamento a quello del cavo.

### 1 **Collegamento di un'antenna o di una rete televisiva via cavo**

Per vedere correttamente i canali televisivi, il monitor TV deve ricevere un segnale da una delle seguenti fonti:

- Un'antenna all'esterno / Una rete televisiva via cavo / Una rete satellitare

### 2 **Collegamento di HDMI/DVI**

- Supporta le connessioni tra periferiche AV con connessione HDMI (set top box, lettori DVD, ricevitori AV e televisori digitali).

- Non è necessario un ulteriore collegamento audio per la connessione HDMI-HDMI.

➤ Che cosa significa HDMI?

- "High Definition Multimedia Interface" permette la trasmissione di dati video digitali ad alta definizione e audio digitale a canali multipli (5.1 canali).

- Il terminale HDMI/DVI supporta il collegamento a una periferica estesa con un cavo appropriato (non fornito).

La differenza tra HDMI e DVI è che il dispositivo HDMI è di dimensioni inferiori, ha la funzione di codifica HDCP (High Bandwidth Digital Copy Protection) installata, e supporta audio digitale a canali multipli.

➤ Utilizzare il cavo DVI-HDMI o una prolunga DVI-HDMI per il collegamento e il terminale "R - AUDIO - L" su DVI per l'uscita audio.

- Quando si collega questo prodotto attraverso HDMI o DVI a un Set Top Box, un lettore DVD, una console di gioco ecc., verificare che sia stato impostato a una modalità di uscita video compatibile come mostrato nella tabella sottostante. In caso contrario, possono verificarsi distorsioni, interruzioni o assenza di immagine.

➤ Modalità supportate per DVI o HDMI

	480i	480p	576i	576p	720p	1080i
50Hz	X	O	X	O	O	O
60Hz	X	O	X	X	O	O
Comp.	O	O	O	O	O	O

- Non tentare di collegare il connettore HDMI/DVI a un PC o a una scheda grafica Laptop.

(In caso contrario verrà visualizzata una schermata vuota)

### 3 **Collegamento di un Set-Top Box, VCR o DVD**

- Collegare il cavo SCART del VCR o DVD (opzionale) al connettore SCART del VCR o DVD.

- Se si desidera collegare il Set-Top Box e il VCR (o DVD), effettuare il collegamento tra i due dispositivi, quindi collegare il VCR (o DVD) all'apparecchiatura.

### 5 **Collegamento di dispositivi A/V esterni**

- Collegare il cavo RCA o S-VIDEO a un dispositivo A/V esterno appropriato quale un videoregistratore, un DVD o una videocamera.

- Collegare i cavi audio RCA a "R - AUDIO - L" sul retro dell'apparecchiatura e i terminali ai corrispondenti connettori di uscita audio sul dispositivo A/V.

- Le cuffie possono essere collegate all'apposita uscita ( ) situata sul retro del monitor. Quando le cuffie sono collegate, l'audio in uscita agli altoparlanti incorporati viene disabilitato.

### 6 **ASSISTENZA**

- Collegamento di servizio per tecnici dell'assistenza qualificati.

### 7 **Collegamento AUDIO**

- Collegare i cavi audio RCA a "R - AUDIO - L" sulla parte posteriore dell'apparecchiatura e le altre estremità ai connettori audio corrispondenti dell'amplificatore o dell'impianto DVD Home Theater.

### 8 **Collegamento di un computer**

- Collegare il cavo D-Sub (opzionale) a "PC (PC IN)" sul retro dell'apparecchiatura e il terminale alla scheda video del computer.

- Collegare il cavo audio stereo (opzionale) a "AUDIO (PC IN)" sul retro dell'apparecchiatura e il terminale a "Audio Out" sulla scheda audio del computer.

### 9 **Collegamento dei componenti (DTV/DVD)**

- Collegare i cavi video component (opzionali) al connettore del componente ("Pr", "Pb", "Y") sul retro dell'apparecchiatura e i terminali ai connettori di uscita video component corrispondenti del DTV o DVD.

- Se si desidera collegare il Set-Top Box e il DTV (o DVD), effettuare il collegamento tra i due dispositivi, quindi collegare il DTV (o DVD) al rispettivo connettore ("Pr", "Pb", "Y") sull'apparecchiatura.

- I connettori Y, Pr e Pb dei componenti (DTV o DVD) sono talvolta etichettati con Y, B-Y e R-Y o Y, Cb e Cr.

- Collegare i cavi audio RCA (opzionali) a "R - AUDIO - L" sul retro dell'apparecchiatura e i terminali ai corrispondenti connettori di uscita audio sul DTV o DVD.

- Questo TV LCD visualizza la risoluzione dell'immagine ottimale in modalità 720p.

- Questo TV LCD visualizza la risoluzione dell'immagine massima in modalità 1080i.

### 10 **Blocco Kensington**

- Il blocco Kensington (opzionale) è un dispositivo utilizzato per assicurare fisicamente il sistema quando viene utilizzato in un luogo pubblico.

- Se si desidera utilizzare un dispositivo di blocco, contattare il punto vendita in cui si è acquistato il prodotto.

- La posizione del dispositivo di blocco 'Kensington Lock' può variare a seconda del modello.

## Illustrazione del telecomando

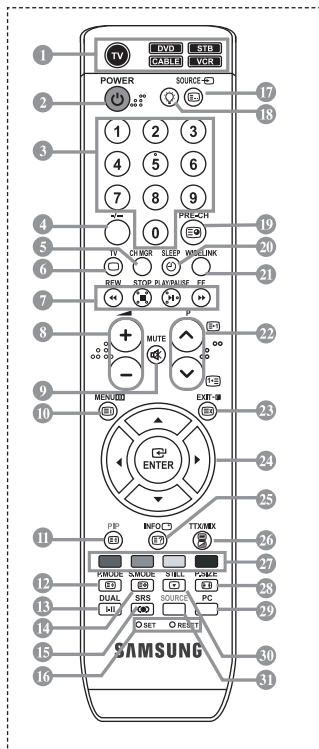

- 1 Selezione un dispositivo di destinazione da controllare con il telecomando Samsung (TV, DVD, STB, CABLE, VCR) (Vedere pagina 36-40)
- 2 Pulsante di standby del televisore
- 3 Tasti numerici per l'accesso diretto ai canale
- 4 Selezione dei canali memorizzati con una/due cifre
- 5 Visualizza "Gestore Canale" sullo schermo
- 6 Selezione direttamente la modalità TV
- 7 Funzioni videoregistratore/DVD: Rewind (Riavvolgimento), Stop (Arresto), Play/Pause (Riproduci/Pausa), Fast/Forward (Avanzamento rapido)
- 8 Aumento del volume  
Diminuzione del volume
- 9 Disattivazione temporanea audio
- 10 Visualizzazione menu e conferma modifica
- 11 PIP (Immagine nell'immagine) On/Off (attivato/disattivato)
- 12 Selezione effetto immagine
- 13 Selezione degli effetti audio
- 14 Selezione della modalità audio
- 15 Selezione SRS TSXT
- 16 SET: Controlla 5 diversi dispositivi - TV, DVD, STB, VIA CAVO, o VIDEOREGISTRATORE. RESET : Se il telecomando non funziona, sostituire le batterie e premere il tasto "RESET" per 2-3 secondi prima dell'uso.
- 17 Selezione delle fonti d'ingresso disponibili
- 18 Premendo questo tasto si illuminano numerosi tasti del telecomando (ad esempio la selezione dell'apparecchio di destinazione, il volume, i canali e MUTE), per spegnersi nuovamente dopo qualche secondo in modo da risparmiare energia. Questa funzione consente di utilizzare agevolmente il telecomando di notte o al buio.
- 19 Canale precedente
- 20 Spegnimento automatico
- 21 Questa funzione consente di caricare le foto (JPEG) e i file audio (MP3) salvati e di visualizzarli o riprodurli sul televisore.
- 22 P: Canale successivo  
P: Canale precedente
- 23 Esci dal menu a video
- 24 Controllo del cursore nel menu
- 25 Informazioni sulla trasmissione corrente
- 26 Selezione della dimensione dell'immagine
- 27 Selezione direttamente la modalità PC
- 28 Fermo immagine
- 29 Selezione della sorgente di ingresso

### Funzioni del Televideo

- 9 Chiusura della visualizzazione Teletext
- 10 Indice Televideo
- 11 Blocco del Televideo
- 12 Selezione dimensioni Televideo
- 13 Memorizzazione Televideo
- 14 Selezione modalità Televideo (LIST/FLOF)
- 15 Sottopagina Televideo
- 16 P: Pagina successiva Televideo  
P: Pagina precedente Televideo
- 17 Annulla Televideo
- 18 Mostra Televideo
- 19 In alternativa, selezionare Teletext, Double o Mix.
- 20 Selezione argomento Fastext

- Le prestazioni del telecomando possono essere influenzate dalla presenza di un'eccessiva quantità di luce.
- Questo speciale telecomando, progettato per aiutare chi ha problemi di vista, presenta punti in braille sui tasti Power, Channel e Volume.

## Inserimento delle batterie nel telecomando

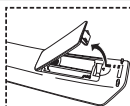

1. Sollevare il coperchio sul retro del telecomando come mostrato in figura.
2. Installare due batterie AAA.
  - Controllare che le estremità "+" e "-" delle batterie corrispondano allo schema all'interno dello scomparto.
3. Rimettere il coperchio.

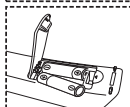

- Se si prevede di non usare il telecomando per un lungo periodo di tempo, togliere le batterie e conservarle in un luogo fresco e asciutto. Il telecomando può essere utilizzato a una distanza di circa 7 metri dal televisore. (Con un uso normale del televisore, le batterie durano circa un anno.)

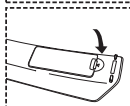





### ➤ Se il telecomando non funziona, effettuare il seguente controllo:

1. La TV è accesa?
2. I poli + e - delle batterie sono correttamente orientati?
3. Le batterie sono cariche?
4. Si è verificata una interruzione di corrente o il cavo di alimentazione è scollegato?
5. Il cavo di alimentazione è scollegato?



## Accensione e spegnimento



*Il conduttore isolato di corrente è collegato al retro del monitor.*

1. Inserire il conduttore isolato di corrente nell'apposita presa.
  - L'indicatore di standby sul pannello anteriore del dispositivo si accende.
2. Premere il pulsante  sul pannello anteriore del dispositivo.
  - E' possibile accendere il televisore anche premendo il tasto **POWER**  o il tasto **TV** () sul telecomando.
  - Viene selezionato automaticamente l'ultimo programma che si stava vedendo.
3. Premere i tasti numerici (**0~9**) o il tasto canale successivo/precedente () sul telecomando, oppure i tasti **< C/P. ϕ >** a destra del dispositivo.
  - Quando si accende il televisore per la prima volta, viene chiesto di scegliere la lingua in cui devono essere visualizzati menu.
4. Per spegnere il televisore, premere nuovamente **POWER** .

## Impostare il televisore in modalità standby

*Il monitor TV può essere posizionato in modalità standby per ridurre il consumo di energia.*





*La modalità standby può essere utile quando si desidera interrompere temporaneamente la visualizzazione (ad esempio durante un pasto).*

1. Premere il tasto **POWER**  sul telecomando.
  - Lo schermo si spegne e si accende l'indicatore di standby blu davanti allo schermo.
2. Per riaccendere il televisore, è sufficiente premere nuovamente **POWER** , i tasti numerici (**0~9**) o il tasto su/giù dei canali ().
  - Non lasciare il monitor TV in modalità standby per lunghi periodi di tempo (ad esempio quando si è in vacanza).  
È opportuno scollegare il monitor dalla presa di corrente elettrica e dal cavo dell'antenna esterna.

## Plug & Play



*Quando si accende il televisore per la prima volta, diverse impostazioni di base vengono eseguite automaticamente e in sequenza. Sono disponibili le seguenti impostazioni.*

1. Premere il tasto **POWER**  sul telecomando.  
Viene visualizzato il messaggio "Start Plug & Play" con "OK" selezionato.
2. Selezionare la lingua desiderata premendo il pulsante .  
Premere il tasto **ENTER** per confermare la scelta.
3. Viene visualizzato il messaggio "Controlla ingresso ant." con "OK" selezionato. Premere il tasto **ENTER**.
  - Verificare che il cavo dell'antenna sia collegato correttamente.
4. Selezionare la Nazione premendo il tasto .  
Premere il tasto **ENTER** per confermare la scelta.
5. Viene visualizzato il menu "Memorizzazione automatica" con "Avvio" selezionato. Premere il tasto **ENTER**.
  - La ricerca dei canali inizia e termina in modo automatico. Dopo aver memorizzato tutti i canali disponibili, viene visualizzato il menu "Imposta Ora".
  - Premere il tasto **ENTER** in qualsiasi momento per interrompere il processo di memorizzazione.
6. Premere il tasto **ENTER**.  
Selezionare "Ora" e "Minuti" premendo il pulsante .  
Impostare "Ora" e "Minuti" premendo il pulsante .
  - E' possibile impostare l'ora e i minuti anche premendo i tasti numerici del telecomando.
7. Premere il tasto **ENTER** per confermare la scelta.

• **Lingua:** Selezionare la lingua.

• **Nazione:** Selezionare la nazione.

• **Memorizzazione automatica:** Ricerca automaticamente i canali memorizzati disponibili localmente.

• **Imposta Ora:** Imposta l'ora corrente dell'orologio del televisore.



#### Per reimpostare questa funzione...

1. Premere il tasto **MENU** per visualizzare il menu.  
Premere il pulsante **▲** o **▼** per selezionare "Impostazione" e premere **ENTER**.
2. Premere nuovamente il tasto **ENTER** per selezionare la funzione "Plug & Play".
3. Viene visualizzato il messaggio "Avvio Plug & Play"



#### - Memorizzazione automatica dei canali

#### - Memorizzazione manuale dei canali

## Memorizzazione automatica dei canali

*Si può effettuare una ricerca degli intervalli di frequenze disponibili (la disponibilità dipende dalla nazione). I numeri assegnati automaticamente ai programmi possono non corrispondere a quelli dei programmi reali o desiderati. È comunque possibile ordinare manualmente i numeri e cancellare i canali che non si desidera vedere.*

1. Premere il tasto **MENU** per visualizzare il menu.  
Premere il pulsante **▲** o **▼** per selezionare "Canale" e premere **ENTER**.
2. Premere il tasto **ENTER** per selezionare l'opzione "Nazione".
3. Selezionare la Nazione premendo il tasto **▲** o **▼**.  
Premere il tasto **ENTER** per confermare la scelta.
4. Premere il pulsante **▲** o **▼** per selezionare "Memorizzazione automatica" e premere **ENTER**.
5. Premere il tasto **ENTER**.
  - Il televisore inizierà a memorizzare tutti i canali disponibili.
  - Premere il tasto **ENTER** in qualsiasi momento per interrompere la memorizzazione e ritornare al menu "Canale".
6. Una volta memorizzati tutti i canali disponibili, verrà visualizzato il menu "Ordina".

## Memorizzazione manuale dei canali

*E' possibile memorizzare un massimo di 100 canali, compresi quelli ricevuti via cavo.*

*Durante la memorizzazione manuale dei canali si può scegliere:*

◆ *Se memorizzare ogni canale trovato.*

◆ *Il numero di programma con il quale si intende identificare ogni canale memorizzato.*

1. Premere il tasto **MENU** per visualizzare il menu.  
Premere il pulsante **▲** o **▼** per selezionare "Canale" e premere **ENTER**.
2. Premere il pulsante **▲** o **▼** per selezionare "Memorizzazione manuale" e premere **ENTER**.
3. Premere il tasto **ENTER** per selezionare l'opzione "Programma".
4. Per assegnare il numero di programma a un canale, cercare il numero corretto premendo il tasto **▲** o **▼** e poi premere il tasto **ENTER**.
  - È anche possibile impostare il numero del programma premendo i pulsanti numerici del telecomando.

5. Premere il pulsante  $\blacktriangle$  o  $\blacktriangledown$  per selezionare "Sistema colore" e premere **ENTER**.
6. Per selezionare i colori standard desiderati, premere il pulsante  $\blacktriangle$  o  $\blacktriangledown$  più volte, quindi premere **ENTER**.
7. Premere il pulsante  $\blacktriangle$  o  $\blacktriangledown$  per selezionare "Sistema audio" e premere **ENTER**.
8. Per selezionare lo standard audio desiderato, premere il pulsante  $\blacktriangle$  o  $\blacktriangledown$  più volte, quindi premere **ENTER**.
  - Se l'audio non c'è o è distorto, riselectzionare la norma audio desiderata.
9. Se si conosce il numero del canale da memorizzare, premere il tasto  $\blacktriangle$  o  $\blacktriangledown$  per selezionare "Canale". Premere il tasto **ENTER**. Selezionare **C** (canale via antenna) o **S** (canale via cavo) premendo il tasto  $\blacktriangle$  o  $\blacktriangledown$ . Premere il pulsante  $\blacktriangleright$  per selezionare il canale. Selezionare il numero richiesto premendo il tasto  $\blacktriangle$  o  $\blacktriangledown$ . Premere il tasto **ENTER**.
  - Modalità con canale: **P** (Modalità programma), **C** (Modalità via antenna), **S** (Modalità canale via cavo)
  - È possibile impostare il canale anche premendo i tasti numerici sul telecomando.
10. Se non si conoscono i numeri dei canali, premere il tasto  $\blacktriangle$  o  $\blacktriangledown$  per selezionare "Ricerca". Premere il tasto **ENTER**. Eseguire la ricerca premendo il tasto  $\blacktriangle$  o  $\blacktriangledown$ , quindi premere il tasto **ENTER**.
11. Premere il tasto  $\blacktriangle$  o  $\blacktriangledown$  per selezionare l'opzione "Memorizza". Premere il tasto **ENTER** per selezionare l'opzione "OK".
12. Ripetere i passaggi da **3** a **11** per ogni canale da memorizzare.

- **Programma:** Seleziona un numero di programma per il canale.
- **Sistema colore:** Imposta il sistema di supporto colore.
- **Sistema audio:** Imposta il sistema di supporto audio.

- **Canale:** Seleziona un canale.
- **Ricerca:** Ricerca la frequenza del canale.
- **Memorizza:** Salva le impostazioni.

## Impostazione del Gestore Canale

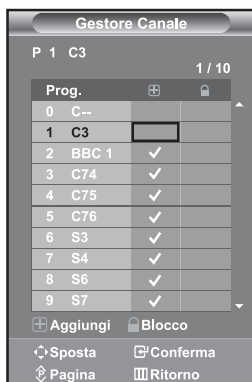

### Impostare i canali in base alle proprie preferenze.

***È possibile eliminare, aggiungere o bloccare facilmente il canale desiderato.***

1. Premere il tasto **MENU** per visualizzare il menu. Premere il pulsante  $\blacktriangle$  o  $\blacktriangledown$  per selezionare "Canale" e premere **ENTER**.
2. Premere il pulsante  $\blacktriangle$  o  $\blacktriangledown$  per selezionare "Gestore Canale" e premere **ENTER**.
3. Premere nuovamente il tasto **ENTER** per selezionare "Gestore Canale".
4. Premere il tasto  $\blacktriangleright$  per selezionare la riga "☒".
5. Premere il tasto  $\blacktriangle$  o  $\blacktriangledown$  per selezionare il canale da eliminare, quindi premere il tasto **ENTER** per confermarne l'eliminazione.
6. Ripetere il passaggio **5** per ogni canale che si desidera selezionare o eliminare.
7. Premere il tasto **EXIT** per uscire.

➤ "☒" è attivo quando la funzione "Blocco canali" è impostata su "On".

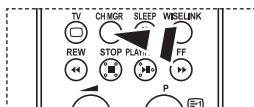



È possibile selezionare queste opzioni semplicemente premendo il tasto **CH MGR** sul telecomando.

## Attivazione di Blocco canali

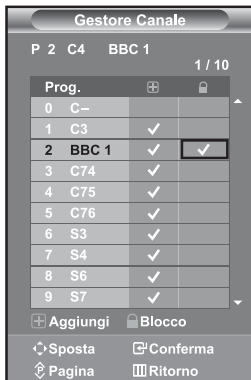

Tramite questa funzione è possibile impedire a utenti non autorizzati, ad esempio i bambini, di guardare programmi non adatti annullando il video e azzerando l'audio. La funzione Blocca canali non può essere disattivata utilizzando i tasti sul pannello laterale. La disattivazione della funzione Blocca canali può essere eseguita solo tramite telecomando, perciò si consiglia di tenerlo fuori dalla portata dei bambini.



1. Premere il tasto **MENU** per visualizzare il menu. Premere il pulsante  $\blacktriangle$  o  $\blacktriangledown$  per selezionare "Canale" e premere **ENTER**.
2. Premere il pulsante  $\blacktriangle$  o  $\blacktriangledown$  per selezionare "Gestore Canale" e premere **ENTER**.
3. Premere il pulsante  $\blacktriangle$  o  $\blacktriangledown$  per selezionare "Blocco canali" e premere **ENTER**.
4. Premere il tasto  $\blacktriangle$  o  $\blacktriangledown$  per selezionare "On".  
Premere il tasto **ENTER**.
5. Premere il pulsante  $\blacktriangle$  o  $\blacktriangledown$  per selezionare "Gestore Canale" e premere **ENTER**.
6. Premere il tasto  $\blacktriangleright$  per selezionare la riga " ".
7. Premere il tasto  $\blacktriangle$  o  $\blacktriangledown$  per selezionare i canali che si desidera bloccare, quindi premere il tasto **ENTER**.
8. Ripetere il passaggio 7 per ogni canale che si desidera bloccare o sbloccare.
9. Premere il tasto **EXIT** per uscire.  
 $\blacktriangleright$  Selezionare "On" o "Off" nel menu della funzione "Blocco canali" per attivare o disattivare i canali selezionati su " ".

## Ordinamento dei canali memorizzati



È possibile scambiare i numeri appartenenti a due canali per le seguenti ragioni:

- ◆ **Modificare l'ordine numerico in cui i canali sono stati memorizzati automaticamente.**
- ◆ **Assegnare numeri facili da ricordare ai canali che vengono guardati più spesso.**

1. Premere il tasto **MENU** per visualizzare il menu. Premere il pulsante  $\blacktriangle$  o  $\blacktriangledown$  per selezionare "Canale" e premere **ENTER**.
2. Premere il pulsante  $\blacktriangle$  o  $\blacktriangledown$  per selezionare "Ordina" e premere **ENTER**.
3. Selezionare il numero del canale da modificare premendo più volte il pulsante  $\blacktriangle$  o  $\blacktriangledown$ . Premere il tasto **ENTER**.  
 $\blacktriangleright$  Il numero e il nome del canale selezionato viene spostato nella parte destra dello schermo.
4. Premere il tasto  $\blacktriangle$  o  $\blacktriangledown$  per spostarsi sulla posizione da modificare, quindi premere il tasto **ENTER**.  
 $\blacktriangleright$  Il canale selezionato viene sostituito con quello memorizzato in precedenza con il numero desiderato.
5. Ripetere i passi 3 e 4 per un altro canale da memorizzare.
6. Premere il tasto **EXIT** per uscire.

## Assegnazione dei nomi ai canali



*I nomi dei canali vengono attribuiti automaticamente al ricevimento del segnale di broadcasting del canale. Tali nomi possono essere modificati in seguito, consentendone una personalizzazione.*

1. Premere il tasto **MENU** per visualizzare il menu. Premere il pulsante  $\blacktriangle$  o  $\blacktriangledown$  per selezionare "Canale" e premere **ENTER**.
2. Premere il pulsante  $\blacktriangle$  o  $\blacktriangledown$  per selezionare "Nome" e premere **ENTER**.
3. Se necessario, selezionare il canale a cui assegnare un nuovo nome premendo il pulsante  $\blacktriangle$  o  $\blacktriangledown$ . Premere il tasto **ENTER**.
  - Viene visualizzata la barra di selezione attorno alla casella del nome.

4. Per...	Quindi...
Selezionare una lettera, un numero o un simbolo	Premere il tasto $\blacktriangle$ o $\blacktriangledown$
Spostarsi sulla lettera successiva	Premere il tasto $\blacktriangleright$
Ritornare sulla lettera precedente	Premere il tasto $\blacktriangleleft$
Confermare il nome	Premere il tasto <b>ENTER</b>

➤ I caratteri disponibili sono:

Lettere dell'alfabeto (A~Z) / Numeri (0~9) / Caratteri speciali ( -, space)

5. Ripetere i passaggi **3** e **4** per ordinare un altro canale.
6. Premere il tasto **EXIT** per uscire.

## Ottimizzazione della sintonia dei canali



*Utilizzare la sintonizzazione fine per regolare manualmente un canale la cui ricezione non è ottimale.*

1. Utilizzare i tasti numerici per selezionare il canale che si desidera sintonizzare.
2. Premere il tasto **MENU** per visualizzare il menu. Premere il pulsante  $\blacktriangle$  o  $\blacktriangledown$  per selezionare "Canale" e premere **ENTER**.
3. Premere il pulsante  $\blacktriangle$  o  $\blacktriangledown$  per selezionare "Sintonia fine" e premere **ENTER**.
4. Premere il tasto  $\blacktriangleleft$  o  $\blacktriangleright$  per regolare la sintonizzazione. Premere il tasto **ENTER**.
5. Premere il tasto **EXIT** per uscire.

➤ I canali sintonizzati e memorizzati hanno un asterisco "\*" alla destra del numero di canale nel relativo riquadro. E il numero del canale diventa rosso.

➤ Per reimpostare la sintonizzazione, selezionare "Reset" premendo il pulsante  $\blacktriangle$  o  $\blacktriangledown$ , quindi premere **ENTER**.

## Modifica dello standard dell'immagine

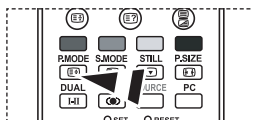

È inoltre possibile premere il tasto **P.MODE** sul telecomando per selezionare una delle impostazioni dell'immagine.

È possibile selezionare il tipo di 'immagine che si adatta meglio alle proprie esigenze di visualizzazione.

1. Premere il tasto **MENU** per visualizzare il menu. Premere il pulsante **▲** o **▼** per selezionare "Immagine" e premere **ENTER**.
2. Premere nuovamente il tasto **ENTER** per selezionare "Modalità". Premere nuovamente **ENTER**.
3. Premere il tasto **▲** o **▼** per selezionare l'effetto immagine desiderato. Premere il tasto **ENTER**.
4. Premere il tasto **EXIT** per uscire.

- **Dinamica:** Imposta l'immagine da visualizzare in alta definizione in un ambiente luminoso.
- **Standard:** Imposta l'immagine per la visualizzazione ottimale in condizioni di luce normali.
- **Film:** Imposta l'immagine per la visualizzazione confortevole in un ambiente buio.
- **Personalizzata:** Selezionare per visualizzare le impostazioni video preferite.  
(Consultare "Regolazione dell'immagine personalizzata")

- La modalità Immagine deve essere regolata separatamente per ogni sorgente d'ingresso.
- Premendo il tasto "Reset" è possibile ripristinare le impostazioni di fabbrica per visualizzare l'immagine.  
(Consultare "Azzeramento delle impostazioni di visualizzazione dell'immagine ai valori preimpostati in fabbrica" a pagina 14)

## Regolazione dell'immagine personalizzata

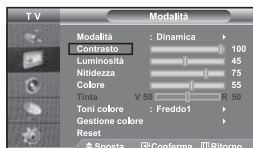

Il monitor TV dispone di numerose impostazioni che consentono di controllare la qualità dell'immagine.

1. Per selezionare l'effetto dell'immagine desiderato, seguire le istruzioni "Modifica dello standard dell'immagine" dal punto 1 al punto 3.
2. Premere il tasto **▲** o **▼** per selezionare la voce desiderata. Premere il tasto **ENTER**.
3. Premere il tasto **◀** o **▶** per diminuire o aumentare il valore della voce desiderata. Premere il tasto **ENTER**.
4. Premere il tasto **EXIT** per uscire.

- **Contrasto:** Regola l'effetto chiaro-scuro tra gli oggetti e lo sfondo.
- **Luminosità:** Regola la luminosità dell'intero schermo.
- **Nitidezza:** Regola i contorni degli oggetti rendendoli più nitidi o scuri.
- **Colore:** Regola i colori rendendoli più tenui o intensi.
- **Tinta (solo NTSC):** Regola i colori degli oggetti, rendendoli più rossi o verdi per offrire immagini più naturali.

- Le regolazioni vengono memorizzate in base alla modalità Immagine selezionata.
- In modalità PC, solo regolabili solo le opzioni "Contrasto", "Luminosità" e "Colore"

## Modifica della tonalità di colore



**E' possibile selezionare il tono colore ottimale per la propria vista.**

1. Per selezionare l'effetto dell'immagine desiderato, seguire le istruzioni "Modifica dello standard dell'immagine" dal punto 1 al punto 3 a pagina 12.
2. Premere il pulsante ▲ o ▼ per selezionare "Toni colore" e premere **ENTER**.
3. Premere il tasto ▲ o ▼ per selezionare il tono colore desiderato. Premere il tasto **ENTER**.
4. Premere il tasto **EXIT** per uscire.

- |  |   |
|--|---|
| • <b>Freddo2:</b> Rende il colore più bluastrò rispetto all'opzione di menu "Freddo1". | • <b>Caldo1:</b> Rende il bianco rossastro.   |
| • <b>Normale:</b> Rende il bianco bluastrò.  | • <b>Caldo2:</b> Rende il colore più rossastro rispetto all'opzione di menu "Caldo1". |
| • <b>Normale:</b> Mantiene intatto il colore bianco.                                   |   |

➤ Le regolazioni vengono memorizzate in base alla modalità Immagine selezionata.

## Regolazione della tonalità del colore con i componenti del colore preferiti



**È possibile regolare la tonalità del colore di un'immagine utilizzando i componenti del colore preferiti.**

1. Per selezionare l'effetto dell'immagine desiderato, seguire le istruzioni "Modifica dello standard dell'immagine" dal punto 1 al punto 3 a pagina 12.
2. Premere il pulsante ▲ o ▼ per selezionare "Gestione colore" e premere **ENTER**.
3. Premere il tasto ▲ o ▼ per selezionare la voce desiderata. Premere il tasto **ENTER**.
4. Premere il tasto ▲ o ▼ per diminuire o aumentare il valore della voce desiderata. Premere il tasto **ENTER**.
5. Premere il tasto **EXIT** per uscire.

- |                            |  |
|----------------------------|--|
| • <b>Contrasto Rosso:</b>  | Attenua o intensifica il componente rosso del bordo tra gli oggetti e lo sfondo. |
| • <b>Contrasto Verde:</b>  | Attenua o intensifica il componente verde del bordo tra gli oggetti e lo sfondo. |
| • <b>Contrasto Blu:</b>    | Attenua o intensifica il componente blu del bordo tra gli oggetti e lo sfondo.   |
| • <b>Luminosità Rosso:</b> | Regola la luminosità del componente rosso nell'intera schermata.                 |
| • <b>Luminosità Verde:</b> | Regola la luminosità del componente verde nell'intera schermata.                 |
| • <b>Luminosità Blu:</b>   | Regola la luminosità del componente blu nell'intera schermata.                   |
| • <b>Reset:</b>            | Ripristina i valori predefiniti di tutte le impostazioni.                        |

➤ Non è possibile selezionare una "Toni colore" nella "Gestione colore".

## Azzeramento delle impostazioni di visualizzazione dell'immagine ai valori preimpostati in fabbrica



### *È possibile ripristinare le impostazioni di visualizzazione dell'immagine preimpostate in fabbrica.*

1. Per selezionare l'effetto dell'immagine desiderato, seguire le istruzioni "Modifica dello standard dell'immagine" dal punto 1 al punto 4 a pagina 12.
2. Premere il pulsante  $\blacktriangle$  o  $\blacktriangledown$  per selezionare "Reset" e premere **ENTER**.
3. Premere il tasto **EXIT** per uscire.
  - La funzione "Reset" verrà impostata per ogni modalità immagine.

## Selezione delle dimensioni dell'immagine



### *È possibile selezionare il formato dell'immagine che meglio si adatta ai propri desideri di visualizzazione.*

1. Premere il tasto **MENU** per visualizzare il menu. Premere il pulsante  $\blacktriangle$  o  $\blacktriangledown$  per selezionare "Immagine" e premere **ENTER**.
2. Premere il pulsante  $\blacktriangle$  o  $\blacktriangledown$  per selezionare "Formato" e premere **ENTER**.
3. Selezionare l'opzione da regolare premendo il tasto  $\blacktriangle$  o  $\blacktriangledown$ . Premere il tasto **ENTER**.
4. Premere il tasto **EXIT** per uscire.

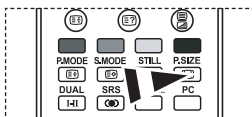

Per selezionare queste opzioni è sufficiente premere il tasto di dimensione delle immagini **P.SIZE** sul telecomando.

- **Automatico:** Regola automaticamente la dimensione dell'immagine su un rapporto larghezza/altezza "16:9".
- **16:9:** Regola la dimensione dell'immagine a 16:9, un valore appropriato per visualizzare DVD o trasmissioni panoramiche.
- **WIDE 4:3:** Aumenta le dimensioni dell'immagine a più di 4:3.
- **Zoom:** Ingrandisce il formato 16:9 (in senso verticale) per adattarlo alle dimensioni dello schermo.
- **4:3:** Questa è l'impostazione predefinita per un filmato video o una trasmissione normale.

- La funzione "Automatico" è disponibile solo in modalità "TV", "Est.1", "Est.2", "AV" e "S-Video".
- In modalità PC, è possibile regolare solo le modalità "16:9" e "4:3".
- **Zoom:** Selezionare  $\leftarrow$  o  $\rightarrow$ . Premere il pulsante  $\blacktriangle$  o  $\blacktriangledown$  per spostare l'immagine verso l'alto o il basso. Dopo aver selezionato  $\leftarrow$  o  $\rightarrow$ , premere il pulsante  $\blacktriangle$  o  $\blacktriangledown$  per ingrandire o ridurre l'immagine in senso verticale.
- **WIDE 4:3:** Spostare lo schermo verso l'alto/verso il basso utilizzando il tasto  $\blacktriangle$  o  $\blacktriangledown$  dopo avere selezionato  $\leftarrow$  o  $\rightarrow$  tramite il tasto  $\blacktriangleright$  o **ENTER**.

## Cambiare il formato Auto Wide (4:3)



### *Regola la dimensione dell'immagine al formato 4:3 adatto al segnale di ingresso*

1. Premere il tasto **MENU** per visualizzare il menu. Premere il pulsante  $\blacktriangle$  o  $\blacktriangledown$  per selezionare "Immagine" e premere **ENTER**.
2. Premere il pulsante  $\blacktriangle$  o  $\blacktriangledown$  per selezionare "Automatico (4:3)" e premere **ENTER**.
3. Selezionare l'opzione da regolare premendo il tasto  $\blacktriangle$  o  $\blacktriangledown$ . Premere il tasto **ENTER**.
4. Premere il tasto **EXIT** per uscire.
  - Queste funzioni non sono disponibili in modalità "Comp.", "PC", "HDMI1", "HDMI2".

- **16:9:** Regola la dimensione dell'immagine a 16:9, un valore appropriato per visualizzare DVD o trasmissioni panoramiche.
- **WIDE 4:3:** Aumenta le dimensioni dell'immagine a più di 4:3.
- **Zoom:** Ingrandisce il formato 16:9 (in senso verticale) per adattarlo alle dimensioni dello schermo.
- **4:3:** Questa è l'impostazione predefinita per un filmato video o una trasmissione normale.



## Fermo immagine corrente

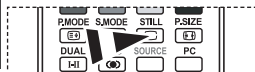

Premere il tasto **STILL** per fermare un'immagine in movimento.  
Premere nuovamente il tasto per annullare la funzione.

## Uso della funzione Digital NR



Se il segnale ricevuto dal televisore è debole, è possibile attivare la funzione **Digital Noise Reduction** per ridurre i disturbi statici e l'effetto ghosting sullo schermo.

1. Premere il tasto **MENU** per visualizzare il menu. Premere il pulsante  $\blacktriangle$  o  $\blacktriangledown$  per selezionare "Immagine" e premere **ENTER**.
2. Premere il pulsante  $\blacktriangle$  o  $\blacktriangledown$  per selezionare "Digital NR" e premere **ENTER**.
3. Premere il pulsante  $\blacktriangle$  o  $\blacktriangledown$  per selezionare "On" o "Off". Premere il tasto **ENTER**.
4. Premere il tasto **EXIT** per uscire.

## DNle Demo (Digital Natural Image engine)



La nuova tecnologia Samsung offre immagini più dettagliate e un miglioramento del contrasto e del bianco. Un nuovo algoritmo di compensazione dell'immagine offre immagini più chiare e brillanti. La tecnologia **DNle** adatta ogni segnale per offrire un'immagine perfetta. E' possibile vedere come la funzione **DNle** migliori la qualità dell'immagine impostando la modalità **DNle Demo (Demo DNle)** su On.

1. Premere il tasto **MENU** per visualizzare il menu. Premere il pulsante  $\blacktriangle$  o  $\blacktriangledown$  per selezionare "Immagine" e premere **ENTER**.
  2. Premere il pulsante  $\blacktriangle$  o  $\blacktriangledown$  per selezionare "DNle Demo" e premere **ENTER**.
  3. Premere il pulsante  $\blacktriangle$  o  $\blacktriangledown$  per selezionare "On" o "Off". Premere il tasto **ENTER**.
  4. Premere il tasto **EXIT** per uscire.
- Queste funzioni non sono disponibili in modalità PC.
  - La modalità **DNle Demo** è progettata per mostrare la differenza di qualità delle immagini visualizzate attivando o meno l'opzione **DNle**.
  - Per impostazione predefinita, il prodotto visualizza l'immagine a cui è applicata la tecnologia **DNle**.

## Cambiare il Colour Space



Lo spazio colore è la matrice di colori composta dai colori rosso, verde e blu. Selezionare la modalità di colore preferita e scoprite lo straordinario mondo dei colori naturali.

1. Premere il tasto **MENU** per visualizzare il menu. Premere il pulsante  $\blacktriangle$  o  $\blacktriangledown$  per selezionare "Immagine" e premere **ENTER**.
2. Premere il pulsante  $\blacktriangle$  o  $\blacktriangledown$  per selezionare "Colour Space" e premere **ENTER**.
3. Premere il pulsante  $\blacktriangle$  o  $\blacktriangledown$  per selezionare "Wide" o "Automatico". Premere il tasto **ENTER**.
4. Premere il tasto **EXIT** per uscire.

- **Wide:** Wide Colour Space offre tonalità di colore ricche e profonde.
- **Automatico:** Auto Colour Space regola automaticamente la tonalità naturale dei colori basata sulle sorgenti del programma.

## Visualizzazione dell'immagine nell'immagine (PIP)

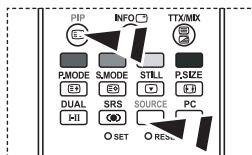

**PI** Premere ripetutamente il tasto **PIP** sul telecomando per attivare o disattivare la funzione "pip"

*È anche possibile visualizzare un'immagine secondaria all'interno dell'immagine principale del programma impostato o dell'ingresso video. In questo modo, è possibile vedere l'immagine del programma impostato o l'ingresso video da un qualsiasi apparecchio collegato mentre si guarda l'immagine principale.*

1. Premere il tasto **MENU** per visualizzare il menu. Premere il pulsante  $\blacktriangle$   $\blacktriangledown$  per selezionare "Immagine" e premere **ENTER**.
2. Premere il pulsante  $\blacktriangle$   $\blacktriangledown$  per selezionare "PIP" e premere **ENTER**.
3. Premere nuovamente **ENTER**.  
Premere il pulsante  $\blacktriangle$   $\blacktriangledown$  per selezionare "On" e premere **ENTER**.
  - Se la funzione PIP è attiva, l'immagine principale viene visualizzata nel formato "16:9".
4. Premere il pulsante  $\blacktriangle$   $\blacktriangledown$  per selezionare "Sorgente" e premere **ENTER**. Selezionare una sorgente dell'immagine secondaria premendo il pulsante  $\blacktriangle$   $\blacktriangledown$ , quindi premere **ENTER**.
  - L'immagine secondaria può provenire da diverse sorgenti ed essere scelta in base a ciò per cui è impostata l'immagine principale.
5. Premere il tasto  $\blacktriangle$   $\blacktriangledown$  per selezionare "Scambia".  
Per scambiare l'immagine principale e l'immagine secondaria, selezionare l'opzione Scambia e premere **ENTER**.
  - L'immagine principale e l'immagine secondaria vengono scambiate.
  - Se l'immagine principale è in modalità "PC", l'opzione "Scambia" non è disponibile.
6. Premere il tasto  $\blacktriangle$   $\blacktriangledown$  per selezionare "Formato" dell'immagine secondaria, quindi premere il tasto **ENTER**. Selezionare il formato dell'immagine secondaria premendo il tasto  $\blacktriangle$   $\blacktriangledown$ , quindi premere il tasto **ENTER**.
  - Se l'immagine principale è in modalità "PC", l'opzione "Formato" non è disponibile.
7. Premere il pulsante  $\blacktriangle$   $\blacktriangledown$  per selezionare "Posizione" e premere **ENTER**. Selezionare una Posizione dell'immagine secondaria premendo il pulsante  $\blacktriangle$   $\blacktriangledown$ , quindi premere **ENTER**.
8. Premere il tasto  $\blacktriangle$   $\blacktriangledown$  per selezionare "Programma" e poi **ENTER**. E' possibile selezionare il canale da vedere nell'immagine secondaria premendo il tasto  $\blacktriangle$  or  $\blacktriangledown$ . Premere il tasto **ENTER**.
  - La funzione "Programma" può essere attivata quando l'immagine secondaria è impostata su TV.
9. Premere il tasto **EXIT** per uscire.
  - L'immagine nella finestra PIP può diventare lievemente innaturale quando si usa lo schermo principale per visualizzare un videogioco o il karaoke.

- ♦ **Sorgente:** Utilizzata per selezionare un'origine dell'immagine secondaria.
- ♦ **Scambia:** Utilizzato per invertire l'immagine principale con quella secondaria.
- ♦ **Formato:** Consente di selezionare la dimensione dell'immagine secondaria.
- ♦ **Posizione:** Consente di spostare l'immagine secondaria.
- ♦ **Programma:** È possibile spostare l'immagine secondaria.

➢ Impostazioni PIP (O: PIP attivata, X: PIP disattivata)

Main \ Sub	TV	Est.1	Est.2	AV	S-Video	Comp.	PC	HDMI1	HDMI2
TV	X	X	X	X	X	X	X	O	O
Est.1	X	X	X	X	X	X	X	O	O
Est.2	X	X	X	X	X	X	X	O	O
AV	X	X	X	X	X	X	X	O	O
S-Video	X	X	X	X	X	X	X	O	O
Comp.	X	X	X	X	X	X	X	O	O
PC	O	O	O	O	X	X	X	X	X
HDMI1	O	O	O	O	O	O	X	X	X
HDMI2	O	O	O	O	O	O	X	X	X

## Modifica dello standard audio



È possibile selezionare il tipo di effetto audio speciale da utilizzare durante la visione di una determinata trasmissione.

1. Premere il tasto **MENU** per visualizzare il menu. Premere il pulsante  $\blacktriangle$  o  $\blacktriangledown$  per selezionare "Suono" e premere **ENTER**.
2. Premere nuovamente il tasto **ENTER** per selezionare "Modalità".
3. Per selezionare l'effetto audio desiderato, premere più volte il pulsante  $\blacktriangle$  o  $\blacktriangledown$ , quindi il premere **ENTER**.
4. Premere il tasto **EXIT** per uscire.

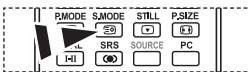

È possibile selezionare queste opzioni anche premendo semplicemente il tasto **S.MODE** sul telecomando.

- **Standard:** Seleziona la modalità audio normale.
  - **Musica:** Enfatizza la musica rispetto alla voce.
  - **Film:** Offre un'esperienza audio completa e intensa adatta alla visualizzazione di film.
  - **Dialoghi:** Enfatizza la voce rispetto ad altri suoni.
  - **Personalizzata:** Seleziona le impostazioni audio preferite.
- (Consultare "Regolazione delle impostazioni dell'audio")

## Regolazione delle impostazioni dell'audio

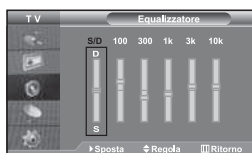

È possibile regolare le impostazioni dell'audio per adattare alle proprie preferenze.

1. Premere il tasto **MENU** per visualizzare il menu. Premere il pulsante  $\blacktriangle$  o  $\blacktriangledown$  per selezionare "Suono" e premere **ENTER**.
  2. Premere il pulsante  $\blacktriangle$  o  $\blacktriangledown$  per selezionare "Equalizzatore" e premere **ENTER**.
  3. Premere il tasto  $\blacktriangleleft$  o  $\blacktriangleright$  per selezionare la voce desiderata. Premere il tasto **ENTER**.
  4. Premere il tasto  $\blacktriangle$  o  $\blacktriangledown$  per raggiungere l'impostazione desiderata. Premere il tasto **ENTER**.
  5. Premere il tasto **EXIT** per uscire.
- Se si modificano queste impostazioni, la modalità audio passa automaticamente a "Personalizzata".

## Impostazione di TruSurround XT (SRS TSXT)



*TruSurround XT è una tecnologia SRS brevettata che risolve il problema della riproduzione di contenuti multicanale 5.1 su due altoparlanti. TruSurround offre una straordinaria esperienza Surround Sound virtuale attraverso un sistema di riproduzione a due altoparlanti, inclusi gli altoparlanti interni del televisore. È pienamente compatibile con tutti i formati multicanale.*

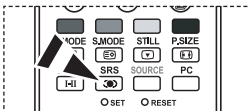

Inoltre, è possibile impostare queste opzioni semplicemente premendo il tasto **SRS** sul telecomando.

1. Premere il tasto **MENU** per visualizzare il menu. Premere il pulsante  $\blacktriangle$  o  $\blacktriangledown$  per selezionare "Suono" e premere **ENTER**.
2. Premere il pulsante  $\blacktriangle$  o  $\blacktriangledown$  per selezionare "TSXT SRS" e premere **ENTER**.
3. Premere il pulsante  $\blacktriangle$  o  $\blacktriangledown$  per selezionare "On" o "Off". Premere il tasto **ENTER**.
4. Premere il tasto **EXIT** per uscire.



TruSurround XT, SRS e il simbolo  sono marchi di SRS Labs, Inc. La tecnologia TruSurround XT è incorporata in base ai termini della licenza di SRS Labs, Inc.

## Regolazione automatica del volume



*Ogni stazione delle emittenti ha le proprie condizioni del segnale e non è semplice per l'utente regolare il volume ogni volta che si cambia canale. Questa funzione consente di regolare automaticamente il volume del canale desiderato diminuendo il livello dell'uscita audio quando il segnale di modulazione è alto oppure aumentando il livello dell'uscita audio quando il segnale di modulazione è basso.*

1. Premere il tasto **MENU** per visualizzare il menu. Premere il pulsante  $\blacktriangle$  o  $\blacktriangledown$  per selezionare "Suono" e premere **ENTER**.
2. Premere il pulsante  $\blacktriangle$  o  $\blacktriangledown$  per selezionare "Volume auto" e premere **ENTER**.
3. Premere il pulsante  $\blacktriangle$  o  $\blacktriangledown$  per selezionare "On" o "Off". Premere il tasto **ENTER**.
4. Premere il tasto **EXIT** per uscire.

## Selezione di Internal Mute (Mute interno)

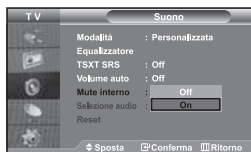

*Se si desidera ascoltare l'audio da altoparlanti separati annullando l'amplificatore interno.*

1. Premere il tasto **MENU** per visualizzare il menu. Premere il pulsante  $\blacktriangle$  o  $\blacktriangledown$  per selezionare "Suono" e premere **ENTER**.
  2. Premere il pulsante  $\blacktriangle$  o  $\blacktriangledown$  per selezionare "Mute interno" e premere **ENTER**.
  3. Premere il pulsante  $\blacktriangle$  o  $\blacktriangledown$  per selezionare "On" o "Off". Premere il tasto **ENTER**.
  4. Premere il tasto **EXIT** per uscire.
- Se "Mute interno" è impostato su "On", non è possibile regolare i comandi del menu Sound (Audio), all'infuori di "Selezione audio" (in modalità PIP).

## Ascolto dell'audio dell'immagine secondaria

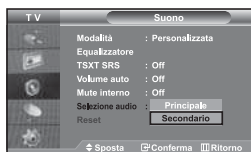

*Durante l'uso della funzione PIP, è possibile ascoltare l'audio dell'immagine secondaria.*

1. Premere il tasto **MENU** per visualizzare il menu. Premere il pulsante  $\blacktriangle$  o  $\blacktriangledown$  per selezionare "Suono" e premere **ENTER**.
2. Premere il pulsante  $\blacktriangle$  o  $\blacktriangledown$  per selezionare "Selezione audio" e premere **ENTER**.
3. Premere il tasto  $\blacktriangle$  o  $\blacktriangledown$  per selezionare "Secondario". Premere il tasto **ENTER**.
4. Premere il tasto **EXIT** per uscire.

- **Principale:** Consente di ascoltare l'audio dell'immagine principale.
- **Secondario:** Consente di ascoltare l'audio dell'immagine secondaria.

➤ E' possibile selezionare questa opzione quando la modalità "PIP" è "On".

## Azzeramento delle impostazioni audio ai valori preimpostati in fabbrica



**Se la Modalità gioco è On, la funzione Reimposta audio è attiva. Selezionando la funzione Reset dopo aver effettuato l'impostazione, l'equalizzatore viene reimpostato ai valori di fabbrica.**

1. Premere il tasto **MENU** per visualizzare il menu. Premere il pulsante  $\blacktriangle$  o  $\blacktriangledown$  per selezionare "Suono" e premere **ENTER**.
2. Premere il pulsante  $\blacktriangle$  o  $\blacktriangledown$  per selezionare "Reset" e premere **ENTER**.
3. Premere il tasto **EXIT** per uscire.
  - > È possibile selezionare questa opzione quando la "Modalità gioco" è "On".

## Collegamento delle cuffie di ascolto



**È possibile collegare al televisore una coppia di cuffie di ascolto per vedere un programma televisivo senza disturbare le altre persone eventualmente presenti nella stanza.**



- > Quando si inserisce il jack della cuffia nella porta corrispondente, è possibile utilizzare solo le funzioni, "Mute interno" e "Selezione audio" (in modalità PIP) nel menu Audio. (Per informazioni, consultare "Selezione di Internal Mute (Mute interno)" a pagina 18)
- > L'uso prolungato delle cuffie ad alto volume può danneggiare l'udito.
- > Quando si collegano le cuffie al sistema non si riceve l'audio dagli altoparlanti.

## Selezione della modalità audio

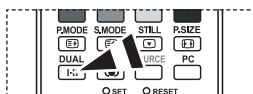

**È possibile selezionare le modalità audio semplicemente premendo il tasto "DUAL". Quando si preme il tasto, la modalità audio corrente appare sullo schermo.**

Inoltre, è possibile impostare queste opzioni semplicemente premendo il tasto **DUAL** sul telecomando.

	Tipo di audio	DUAL1 / 2	Predefinito
FM Stereo	Mono	MONO	Cambio automatico
	Stereo	STEREO ↔ MONO	
	Dual	DUAL1 ↔ DUAL 2	DUAL 1
Stereo NICAM	Mono	MONO	Cambio automatico
	Stereo	MONO ↔ STEREO	
	Dual	MONO ↔ DUAL1 DUAL 2 ←	DUAL 1

## Configurazione e visualizzazione dell'ora attuale



**È possibile impostare l'orologio del televisore in modo da visualizzare l'ora corrente quando si preme il tasto INFO. Per utilizzare i timer di accensione/spengimento automatico è necessario impostare anche l'ora.**

1. Premere il tasto **MENU** per visualizzare il menu. Premere il pulsante  $\blacktriangle$  o  $\blacktriangledown$  per selezionare "Impostazione" e premere **ENTER**.
2. Premere il pulsante  $\blacktriangle$  o  $\blacktriangledown$  per selezionare "Ora" e premere **ENTER**.
3. Premere il tasto **ENTER** per selezionare "Imposta Ora".

Per...	Premere il...
Andare su "Ora" o "Minuto"	tasto $\blacktriangle$ o $\blacktriangledown$ .
Impostare "Ora" o "Minuto"	tasto $\blacktriangle$ o $\blacktriangledown$ .
Premere il tasto <b>ENTER</b> .	

5. Premere il tasto **EXIT** per uscire.
  - > Se si scollega il cavo di alimentazione è necessario impostare nuovamente l'orologio.
  - > È possibile impostare l'ora e i minuti anche premendo i tasti numerici del telecomando.

## Impostazione del timer

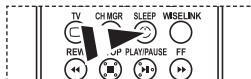

➤ Premere ripetutamente il tasto **SLEEP** sul telecomando finché appare l'intervallo di tempo appropriato.

È possibile impostare un periodo di tempo compreso tra 30 e 180 minuti, scaduto il quale il monitor TV si spegne automaticamente.

1. Premere il tasto **MENU** per visualizzare il menu. Premere il pulsante **▲** o **▼** per selezionare "Impostazione" e premere **ENTER**.
2. Premere il pulsante **▲** o **▼** per selezionare "Ora" e premere **ENTER**.
3. Premere il pulsante **▲** o **▼** per selezionare "Timer stand-by" e premere **ENTER**.
4. Premere ripetutamente il tasto **▲** o **▼** fino a impostare l'ora desiderata (Off, 30, 60, 90, 120, 150, 180). Premere il tasto **ENTER**.
5. Premere il tasto **EXIT** per uscire.

➤ Il televisore passa automaticamente in modalità standby non appena il timer raggiunge lo 0.

## Spegnimento e accensione automatica della televisione



È possibile impostare i timer di accensione/spegnimento automatico in modo che il monitor TV:

◆ *Si accenda automaticamente e si sintonizzi sul canale desiderato all'ora selezionata.*

◆ *Si spegna automaticamente all'ora selezionata.*

➤ *Per prima cosa, impostare l'orologio del televisore.*

1. Premere il tasto **MENU** per visualizzare il menu. Premere il pulsante **▲** o **▼** per selezionare "Impostazione" e premere **ENTER**.
  2. Premere il pulsante **▲** o **▼** per selezionare "Ora" e premere **ENTER**.
  3. Premere il pulsante **▲** o **▼** per selezionare "Timer accensione" e premere **ENTER**.
  4. Premere il tasto **▲** o **▼** per regolare l'opzione "Ora", quindi premere il tasto **▶** per passare alla fase successiva. Impostare altre voci utilizzando la stessa procedura sopra riportata. Al termine, premere il tasto **ENTER** per ritornare.
  5. Premere il pulsante **▲** o **▼** per selezionare "Timer spegnimento" e premere **ENTER**.
  6. Premere il tasto **▲** o **▼** per regolare l'opzione "Ora", quindi premere il tasto **▶** per passare alla fase successiva. Impostare altre voci utilizzando la stessa procedura sopra riportata. Al termine, premere il tasto **ENTER** per ritornare.
  7. Premere il tasto **EXIT** per uscire.
- È possibile impostare l'ora e i minuti anche premendo i tasti numerici del telecomando.
- La configurazione dell'opzione "Attivazione" deve essere impostata su "On" in modo che funzionino i timer.

## Scelta della lingua



**Quando si utilizza il monitor TV per la prima volta, è necessario selezionare la lingua di visualizzazione dei menu e delle indicazioni.**

1. Premere il tasto **MENU** per visualizzare il menu a video. Premere il pulsante **▲** o **▼** per selezionare "Impostazione" e premere **ENTER**.
2. Premere il pulsante **▲** o **▼** per selezionare "Lingua" e premere **ENTER**.
3. Selezionare la lingua desiderata premendo il pulsante **▲** o **▼** più volte. Premere il tasto **ENTER**.  
➤ È possibile effettuare la scelta tra 21 lingue.
4. Premere il tasto **EXIT** per uscire.

## Uso di Modalità gioco



**Quando ci si collega a una console di gioco come PlayStation™ o Xbox™, è possibile divertirsi con giochi ancora più realistici utilizzando il menu Giochi.**

1. Premere il tasto **MENU** per visualizzare il menu. Premere il pulsante **▲** o **▼** per selezionare "Impostazione" e premere **ENTER**.
2. Premere il pulsante **▲** o **▼** per selezionare "Modalità gioco" e premere **ENTER**.
3. Premere il pulsante **▲** o **▼** per selezionare "On" o "Off". Premere il tasto **ENTER**.
4. Premere il tasto **EXIT** per uscire.
  - Per scollegare la console di gioco e collegare un altro dispositivo esterno, annullare la modalità Gioco su Off nel menu di impostazione.
  - Se si visualizza il menu TV in Modalità gioco, lo schermo sfarfalla leggermente.
  - Modalità gioco non è disponibile in modalità TV.
  - Se la modalità Gioco è On:
    - Le modalità Picture (Immagine) e Sound (Audio) cambiano automaticamente in Custom (Personalizzata) e l'utente non può modificare la modalità.
    - Regolare l'audio mediante l'equalizzatore.
    - La funzione Reset Sound (Reimposta audio) è attiva. Selezionando la funzione Reset (Reimposta) dopo aver effettuato l'impostazione, l'equalizzatore viene reimpostato ai valori di fabbrica.

Comp.

Modalità gioco

## Impostazione della modalità Pagina blu / Selezione della Melodia



### Pagina blu:

*Se il segnale non viene ricevuto o è molto debole, una schermata blu sostituisce automaticamente lo sfondo dell'immagine disturbata. Se si desidera continuare a visualizzare l'immagine di qualità scadente, è necessario impostare la modalità "Pagina blu" su "Off".*

### Melodia:

*L'apparecchiatura consente di scegliere quali segnali audio/video vengono inviati al connettore esterno.*

1. Premere il tasto **MENU** per visualizzare il menu. Premere il pulsante  $\blacktriangle$  o  $\blacktriangledown$  per selezionare "Impostazione" e premere **ENTER**.
2. Premere il pulsante  $\blacktriangle$  o  $\blacktriangledown$  per selezionare "Pagina blu" o "Melodia". Premere il tasto **ENTER**.
3. Premere il pulsante  $\blacktriangle$  o  $\blacktriangledown$  per selezionare "On" o "Off". Premere il tasto **ENTER**.
4. Premere il tasto **EXIT** per uscire.

## Utilizzo della funzione Risparmio energia



*Questa funzione regola la luminosità del televisore oltre a ridurre il consumo di energia. Quando si guarda il televisore di notte, impostare la modalità "Risp. energia" su "Alto" in modo da ridurre l'affaticamento della vista e il consumo di corrente.*

1. Premere il tasto **MENU** per visualizzare il menu a video. Premere il pulsante  $\blacktriangle$  o  $\blacktriangledown$  per selezionare "Impostazione" e premere **ENTER**.
2. Premere il pulsante  $\blacktriangle$  o  $\blacktriangledown$  per selezionare "Risp. energia" e premere **ENTER**.
3. Selezionare l'opzione richiesta (Off, Bassa, Medio, Alto) premendo il tasto  $\blacktriangle$  o  $\blacktriangledown$ . Premere il tasto **ENTER**.
4. Premere il tasto **EXIT** per uscire.

## Impostazione di Blue Eye



*È possibile impostare il LED blu in modo che rimanga acceso. Se l'alimentazione è disattivata e il televisore Blue Eye è spento, il LED blu si spegne. Ciò consente di risparmiare energia e ridurre l'affaticamento degli occhi.*

1. Premere il tasto **MENU** per visualizzare il menu a video. Premere il pulsante  $\blacktriangle$  o  $\blacktriangledown$  per selezionare "Impostazione" e premere **ENTER**.
2. Premere il pulsante  $\blacktriangle$  o  $\blacktriangledown$  per selezionare "Blue Eye" e premere **ENTER**.
3. Premere il pulsante  $\blacktriangle$  o  $\blacktriangledown$  per selezionare "On" o "Off". Premere il tasto **ENTER**.
  - Off: Il LED (Blu) non si accende.
  - On: Il LED (Blu) si accende quando si spegne il televisore.
4. Premere il tasto **EXIT** per uscire.





## Selezione della sorgente

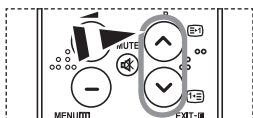

*E' possibile selezionare una delle sorgenti esterne collegate ai jack di ingresso del televisore.*

1. Premere il tasto **MENU** per visualizzare il menu.  
Premere il tasto **ENTER** per selezionare "Inserisci".
2. Premere nuovamente il tasto **ENTER** per selezionare la funzione "Elenco sorgenti".  
➤ Se all'apparecchiatura non sono collegate periferiche esterne, nel "Elenco sorgenti" sono attivate solo "TV", "Est.1", "Est.2", "AV", "S-Video", "Comp.", "PC", "HDMI1", "HDMI2" sono attivate solo se collegate all'apparecchiatura.
3. Selezionare il dispositivo desiderato premendo ripetutamente il tasto  $\blacktriangle$  o  $\blacktriangledown$ .  
Premere il tasto **ENTER**.



 Premere il tasto **SOURCE** finché viene selezionata la fonte d'ingresso desiderata. La modalità TV può essere selezionata premendo il tasto **TV**, i tasti numerici (0-9), e il tasto  $\text{PC}$  sul telecomando. Tuttavia non può essere selezionata usando il tasto **SOURCE**.

 E' possibile selezionare la modalità PC semplicemente premendo il tasto **PC** sul telecomando.

## Modifica dei nomi delle sorgenti di ingresso



*Assegnare un nome al dispositivo collegato ai jack di ingresso per semplificare la selezione della sorgente di ingresso.*

1. Premere il tasto **MENU** per visualizzare il menu.  
Premere il tasto **ENTER** per selezionare "Inserisci".
2. Premere il pulsante  $\blacktriangle$  o  $\blacktriangledown$  per selezionare "Modifica Nome" e premere **ENTER**.
3. Premere il tasto  $\blacktriangle$  o  $\blacktriangledown$  per selezionare il dispositivo che si desidera richiamare. Premere il tasto **ENTER**.
4. Premere il tasto  $\blacktriangle$  o  $\blacktriangledown$  per selezionare il dispositivo richiesto.  
Premere il tasto **ENTER**.
5. Premere il tasto **EXIT** per uscire.

## Uso de la función WISELINK

Puede ver las fotos almacenadas (archivos JPEG) o reproducir archivos de música (MP3) mediante una tarjeta de memoria o un dispositivo de almacenamiento USB.

- El menú "Photo" (Foto) sólo admite archivos de imágenes en formato JPEG.
- El menú "Music" (Música) sólo admite archivos de sonido en formato MP3.

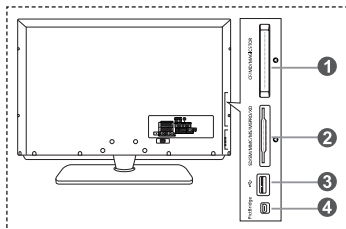

1 Compact Flash (CF) / Micro Driver (MD) / MAGICSTOR

2 Tarjeta Secure Digital (Tarjeta SD) / Tarjeta Smart Media (SM) / Tarjeta Multimedia (MMC) / Memory Stick / MSPRO / XD

3 Clase de almacenamiento masivo USB

- El concentrador de tipo USB no está disponible porque el uso del USB a media velocidad puede provocar limitaciones en el hardware.  
(Sólo está disponible el USB a velocidad completa.)

4 Impresora fotográfica

1. En primer lugar, conecte la tarjeta de memoria o el dispositivo de almacenamiento USB que contenga los archivos con el terminal WISELINK en el lateral del televisor.

### Tarjetas de memoria compatibles

Compact Flash (CF)	Micro Driver (MD)	MAGICSTOR	Tarjeta Secure Digital (Tarjeta SD)	Tarjeta Smart Media
Tarjeta Multimedia (MMC)	Memory Stick	MSPRO	XD	

- Algunos tipos de tarjetas de memoria o sistemas USB pueden no ser compatibles (depende del fabricante).

2. Uso del botón del mando a distancia en el menú WISELINK

Botón	Función
	Mover el cursor y seleccionar una opción
	Seleccionar la opción marcada.
PLAY/PAUSE 	Reproducir o efectuar una pausa en el archivo MP3 o el visionado automático.
EXIT 	Detener la función actual y volver al menú del nivel anterior.
INFO 	Ejecutar varias funciones de los menús Photo (Foto) y Music (Música).
STOP 	Detener el visionado automático actual o el archivo MP3.
REW / FF 	Avanzar o retroceder una página (elemento de la lista de archivos)
MENU 	Vuelve al menú anterior.

## Uso del menu WISELINK

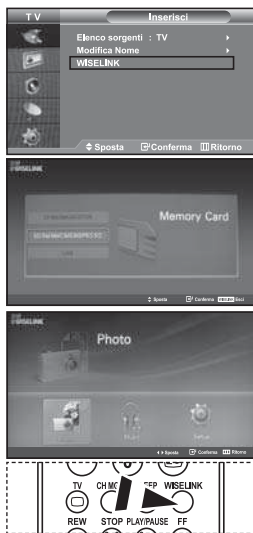

**Questo menu mostra le cartelle e i file JPEG e MP3 salvati su una scheda di memoria.**

1. Premere il tasto **MENU** per visualizzare il menu.  
Premere il tasto **ENTER** per selezionare "Inserisci".
2. Premere il tasto **▲** o **▼** per selezionare "WISELINK", quindi premere il tasto **ENTER**.
  - Se appare il messaggio "Insert memory cards." (Inserire le schede di memoria), verificare che la scheda di memoria sia inserita correttamente nel terminale WISELINK sul lato del televisore.
3. Premere il tasto **▲** o **▼** per selezionare la scheda di memoria corrispondente, quindi premere il tasto **ENTER**.
  - Verrà visualizzato un menu per selezionare il formato dei file salvati sulla scheda di memoria.
4. Premere il tasto **◀** o **▶** per passare alla voce desiderata, quindi premere il tasto **ENTER**.
5. Per uscire dal menu WISELINK, premere il tasto **WISELINK** sul telecomando.

È possibile selezionare queste opzioni semplicemente premendo il tasto **WISELINK** sul telecomando

## Uso dell'elenco delle foto (JPEG)



**Questo menu mostra le cartelle e i file JPEG salvati su una scheda di memoria.**

1. Completare i passaggi da 1 a 4 della procedura "Uso del menu WISELINK".
2. Premere il tasto **◀** o **▶** per selezionare "Photo" (Foto), quindi premere il tasto **ENTER**.
  - Le informazioni sul file salvato verranno visualizzate come cartella o file.
3. Premere i tasti **▲**, **▼**, **◀** e **▶** per selezionare un file, quindi premere il tasto **ENTER**.
  - Premendo il tasto sull'icona di una foto, la foto attualmente selezionata viene visualizzata a schermo intero.
  - Premendo il tasto sull'icona di una cartella, appaiono i file JPEG presenti nella cartella.
  - Viene visualizzato il Menu. Selezionare l'opzione View (Visualizzazione) per visualizzare una foto in base al rapporto larghezza/altezza.
4. Premere il tasto **INFO** per configurare le opzioni.
  - Quando appare la schermata con l'elenco delle foto: "Visualizza", "Proiezione diapositive", "Copia", "Copia tutti i file", "Cancella", "Elimina tutti i file", "Stampa"
  - Quando appare una schermata intera: "Slide show", "Ruota", "Zoom", "Copia", "Cancella", "Stampa", "Elenco"
5. Per uscire dal menu WISELINK, premere il tasto **WISELINK** sul telecomando.

- Il passaggio a un'altra foto può richiedere alcuni secondi, necessari per caricare il file. A questo punto, l'icona appare nella parte superiore sinistra dello schermo.
- Questo menu mostra solo i file con estensione JPEG. I file con altri formati, come ad esempio bmp o tiff, non vengono invece visualizzati.
- I file sono visualizzati in un'unica pagina. Ogni pagina contiene 15 foto miniaturizzate.
- Le foto miniaturizzate sono numerate da 1 a 15 a partire da sinistra verso destra e dall'alto verso il basso.
- Le cartelle vengono visualizzate per prime, seguite da tutti i file JPEG presenti nella cartella corrente. Le cartelle e i file JPEG sono ordinati alfabeticamente.

È possibile impostare queste opzioni semplicemente premendo il tasto **WISELINK** sul telecomando.

## Uso del menu Options (Opzioni)



### “Slideshow”:

Avvia una proiezione di diapositive.

(Per maggiori informazioni, consultare “Selezione di una foto e di una proiezione di diapositive” a pagina 27.)



### “Ruota”:

È possibile ruotare le immagini in modalità a schermo intero.

Le immagini possono essere ruotate di 90°, 80°, 270° e 360° (stato originale).

(Per informazioni, consultare “Rotazione” a pagina 28.)

➤ Non è possibile salvare un'immagine ruotata.



### “Zoom”:

È possibile utilizzare lo zoom sulle immagini in modalità a schermo intero.

Le immagini vengono ingrandite nell'ordine X2, X3, X4 e X1 (dimensioni originali).

(Per informazioni, consultare “Ingrandimento” a pagina 29)

➤ Non è possibile salvare un'immagine ingrandita.

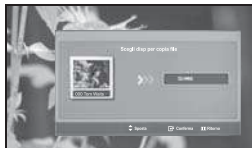

### “Copia”, “Copia tutti i file”:

È possibile copiare i file di immagine su una scheda di memoria differente.

(Per informazioni, consultare “Copia di file di immagine” a pagina 30.)



### “Cancella”, “Elimina tutti i file”:

È possibile eliminare i file di immagine selezionati.

(Per informazioni, consultare “Eliminazione di file di immagine” a pagina 30.)



### “Stampa”:

È possibile stampare i file di immagine direttamente con la stampante.

(Per informazioni, consultare “Stampa di una foto” a pagina 31.)



### “Elenco”:

Visualizza i file memorizzati, le cartelle e le informazioni sui file.

- Il messaggio “File Error” (Errore file) appare a schermo nelle seguenti situazioni:
- Quando il file rileva effettivamente un errore
  - Se la memoria di destinazione non può essere scritta durante la copia di file
  - Se nella memoria di destinazione non è disponibile spazio sufficiente durante la copia di file

## Visualizzazione delle informazioni relative a un file di fotografie



Quando si seleziona un file di fotografie, sulla sinistra dello schermo del televisore appaiono le relative informazioni, come ad esempio la risoluzione, la data di modifica e l'ordine del file nella directory corrente.



- 1 Risoluzione
- 2 Dimensioni del file
- 3 Data di modifica
- 4 Ordine del file nella directory corrente

## Selezione di una foto e di una proiezione di diapositive



Questo menu mostra le cartelle e i file JPEG salvati su una scheda di memoria.

1. Completare i passaggi da 1 a 4 della procedura "Uso del menu WISELINK". (Vedere pagina 25)
2. Premere il tasto **◀ ▶** per selezionare "Photo" (Foto), quindi premere il tasto **ENTER**.
  - Le informazioni sul file salvato verranno visualizzate come cartella o file.
3. Premere il tasto **INFO**.
4. Premere il tasto **▲ ○ ▼** per selezionare "Slideshow", quindi premere il tasto **ENTER**.
  - Viene visualizzato il Menu. Selezionare l'opzione View (Visualizzazione) per visualizzare una foto in base al rapporto larghezza/altezza.
  - Tutti i file presenti nella cartella selezionata vengono visualizzati uno dopo l'altro, con un intervallo di tempo predeterminato.
  - Durante la proiezione di diapositive, i file appaiono in sequenza a partire dal file attualmente visualizzato.
5. Premere il tasto **INFO** durante la proiezione di diapositive per impostare le seguenti opzioni:  
"Velocità", "Musica sfondo", "Imp. musica sfondo", "Elenco".  
Premere il tasto **▲ ○ ▼** per selezionare l'opzione desiderata, quindi premere il tasto **ENTER**.
6. Per modificare l'opzione secondaria, premere nuovamente il tasto **INFO** per aprire la finestra delle opzioni, quindi selezionare l'opzione da modificare e premere il tasto **ENTER**. Ogni volta che si esegue questa operazione, l'opzione secondaria sullo schermo viene modificata.
7. Per uscire dal menu WISELINK, premere il tasto **WISELINK** sul telecomando.
  - Se la funzione Proiezione diapositive è selezionata quando una foto viene visualizzata a pieno schermo, anche le altre foto verranno riprodotte a pieno schermo durante la proiezione.



È possibile impostare queste opzioni semplicemente premendo il tasto **WISELINK** sul telecomando.

### Uso del menu durante una proiezione di diapositive



#### "Velocità":

Selezionare questa opzione per determinare la velocità della proiezione di diapositive. Premere il tasto **ENTER** per selezionare l'opzione desiderata "Normale", "Lento" o "Veloce".

- Se la funzione Velocità è impostata su Rapida, generalmente l'intervallo di tempo che intercorre tra la proiezione di una diapositiva e quella successiva è di 7 secondi. Il tempo di caricamento può essere più lungo a seconda della dimensione del file.



#### "Musica sottofondo":

Selezionare questa opzione per riprodurre un file MP3 durante la proiezione di diapositive. Premere il tasto **ENTER** per selezionare l'opzione desiderata "On" o "Off".

- Impostare per prima cosa la funzione Musica sottofondo per utilizzare le opzioni "On" o "Off" di questo menu.

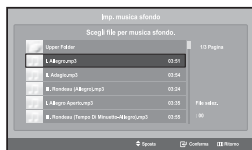

### “Imp. musica sfondo”:

Le informazioni sul file salvato vengono visualizzate come cartella o file MP3.

1. "Scegli file per musica sfondo", quindi premere il tasto **ENTER**.  
Passare alla cartella che contiene i file MP3 da utilizzare come musica di sottofondo. Selezionare un file MP3 file e premere il tasto **ENTER**.  
➤ Il file selezionato verrà visualizzato in giallo.
2. Premere nuovamente il tasto **MENU** per ritornare alla schermata della proiezione di dispositivi.  
Verrà riprodotta la musica di sottofondo selezionata.  
➤ • Se si disattiva la musica di sottofondo, il file audio non viene riprodotto neanche se è stato selezionato tramite l'opzione Impostazione musica sottofondo.  
• Se l'opzione Default Musica sottofondo predefinita è impostata su On, durante la proiezione di diapositive i file MP3 vengono riprodotti automaticamente. Per attivare questa funzione, i file MP3 e gli altri file di fotografie devono essere archiviati nella stessa cartella.



### “Elenco”:

Visualizza i file memorizzati, le cartelle e le informazioni sui file.

## Rotazione



È possibile impostare queste opzioni semplicemente premendo il tasto **WISELINK** sul telecomando.

### È possibile ruotare un'immagine di 90°, 180° o 270° in modalità a schermo intero.

1. Completare i passaggi da 1 a 4 della procedura “Uso del menu WISELINK”. (Vedere pagina 25)
2. Premere il tasto ◀ o ▶ per selezionare “Photo”, quindi premere il tasto **ENTER**.  
➤ Le informazioni sul file salvato verranno visualizzate come cartella o file.
3. Premere i tasti ▲, ▼, ◀ e ▶ per selezionare un file, quindi premere il tasto **ENTER**.  
➤ Premendo il tasto sulla versione miniaturizzata di una foto, la foto viene visualizzata a schermo intero.  
➤ Viene visualizzato il Menu. Selezionare l'opzione View (Visualizzazione) per visualizzare una foto in base al rapporto larghezza/altezza.
4. Premere il tasto **INFO** per visualizzare le seguenti opzioni: “Slideshow”, “Ruota”, “Zoom”, “Copia”, “Cancellare”, “Stampa”, “Elenco”. Premere il tasto ▲ o ▼ per selezionare “Ruota”, quindi premere il tasto **ENTER**. Premere il tasto **ENTER** per selezionare l'opzione desiderata (90°, 80°, 270°, 0° (Originale)).  
Per ruotare la fotografia, premere il tasto **INFO** per visualizzare la finestra delle opzioni, quindi selezionare l'opzione “Rotate” (Ruota) e premere il tasto **ENTER**.  
Ogni volta che si esegue questa operazione, la fotografia sullo schermo viene gradualmente ruotata.
5. Per uscire dal menu WISELINK, premere il tasto **WISELINK** sul telecomando.  
➤ Non è possibile salvare i file ruotati.  
➤ Questa funzione è inoltre disponibile per le foto in base al rapporto larghezza/altezza.

### Informazioni sulla funzione di rotazione

OSD corrente	Funzione
90°	Per ruotare una foto di 90 gradi
180°	Per ruotare una foto di 80 gradi
270°	Per ruotare una foto di 270 gradi
0°	Per ritornare allo stato originale

## Ingrandimento



È possibile impostare queste opzioni semplicemente premendo il tasto **WISELINK** sul telecomando.

È possibile visualizzare un'immagine con ingrandimento 2x, 3x o 4x a schermo intero.

1. Completare i passaggi da 1 a 4 della procedura "Uso del menu WISELINK". (Vedere pagina 25)
2. Premere il tasto ◀ o ▶ per selezionare "Photo", quindi premere il tasto **ENTER**.
  - Le informazioni sul file salvato verranno visualizzate come cartella o file.
3. Premere i tasti ▲, ▼, ◀ e ▶ per selezionare un file, quindi premere il tasto **ENTER**.
  - Premendo il tasto sulla versione miniaturizzata di una foto, la foto viene visualizzata a schermo intero.
  - Viene visualizzato il Menu. Selezionare l'opzione View (Visualizzazione) per visualizzare una foto in base al rapporto larghezza/altezza.
4. Premere il tasto **INFO** per visualizzare le seguenti opzioni: "Slideshow", "Ruota", "Zoom", "Copia", "Cancella", "Stampa", "Elenco". Premere il tasto ▲ o ▼ per selezionare "Zoom", quindi premere il tasto **ENTER**. Premere il tasto **ENTER** per selezionare l'opzione Zooming(X2), Zooming(X3), Zooming(X4), Zooming. Per ingrandire la fotografia, premere il tasto **INFO** per visualizzare la finestra delle opzioni, quindi selezionare l'opzione "Zoom" e premere il tasto **ENTER**. Quando si esegue questa operazione, vengono applicate in sequenza le seguenti opzioni.
  - X2: Applica un ingrandimento X2.
  - X3: Applica un ingrandimento X3.
  - X4: Applica un ingrandimento X4.
  - X1: Ripristina le dimensioni originali della fotografia.

Per spostare la sezione ingrandita in alto, in basso, a sinistra o a destra, premere i tasti ▲, ▼, ◀ e ▶.
5. Per uscire dal menu WISELINK, premere il tasto **WISELINK** sul telecomando.

### Informazioni sulla funzione Zoom

OSD corrente		Funzione
		Applica un ingrandimento X2.
		Applica un ingrandimento X3.
		Applica un ingrandimento X4.
		Ripristina le dimensioni originali della fotografia.
Tasto		Funzione
	Giù	Visualizza la parte inferiore di un'immagine ingrandita.
	Su	Visualizza la parte superiore di un'immagine ingrandita.
	Destra	Visualizza la parte destra di un'immagine ingrandita.
	Sinistra	Visualizza la parte sinistra di un'immagine ingrandita.

➤ Questa funzione è inoltre disponibile per le foto in base al rapporto larghezza/altezza.

## Copia di file di immagine



È possibile impostare queste opzioni semplicemente premendo il tasto **WISELINK** sul telecomando.

**È possibile copiare i file di immagine su una scheda di memoria differente.**

1. Completare i passaggi da 1 a 4 della procedura "Uso del menu WISELINK". (Vedere pagina 25)
2. Premere il tasto ◀ o ▶ per selezionare "Photo" (Foto), quindi premere il tasto **ENTER**.
  - Le informazioni sul file salvato verranno visualizzate come cartella o file.
3. Premere i tasti ▲, ▼, ◀ e ▶ per selezionare un file, quindi premere il tasto **ENTER**.
  - Premendo il tasto sulla versione miniaturizzata di una foto, la foto viene visualizzata a schermo intero.
  - Viene visualizzato il Menu. Selezionare l'opzione View (Visualizzazione) per visualizzare una foto in base al rapporto larghezza/altezza.
4. Premere il tasto **INFO** per visualizzare le seguenti opzioni ("Slideshow", "Ruota", "Zoom", "Copia", "Cancella", "Stampa", "Elenco"). Premere il tasto ▲ o ▼ per selezionare "Copia", quindi premere il tasto **ENTER**.
  - Per copiare tutte le fotografie, selezionare il tasto **INFO** nella schermata Photo List (Elenco foto), quindi selezionare il menu "Copy All Files" (Copia tutti i file).
  - Se non è inserita una scheda di memoria, verrà visualizzato il messaggio "There is no device connected." (Nessun dispositivo collegato) e non verranno eseguite ulteriori operazioni.
5. Per uscire dal menu WISELINK, premere il tasto **WISELINK** sul telecomando.

## Eliminazione di file di immagine



È possibile impostare queste opzioni semplicemente premendo il tasto **WISELINK** sul telecomando.

**È possibile eliminare i file di immagine selezionati.**

1. Completare i passaggi da 1 a 4 della procedura "Uso del menu WISELINK". (Vedere pagina 25)
2. Premere il tasto ◀ o ▶ per selezionare "Photo", quindi premere il tasto **ENTER**.
  - Le informazioni sul file salvato verranno visualizzate come cartella o file.
3. Premere i tasti ▲, ▼, ◀ e ▶ per selezionare un file, quindi premere il tasto **ENTER**.
  - Premendo il tasto sulla versione miniaturizzata di una foto, la foto viene visualizzata a schermo intero.
  - Viene visualizzato il Menu. Selezionare l'opzione View (Visualizzazione) per visualizzare una foto in base al rapporto larghezza/altezza.
4. Premere il tasto **INFO** per visualizzare le seguenti opzioni ("Slideshow", "Ruota", "Zoom", "Copia", "Cancella", "Stampa", "Elenco"). Premere il tasto ▲ o ▼ per selezionare "Cancella", quindi premere il tasto **ENTER**.
  - Per eliminare tutte le fotografie, selezionare il tasto **INFO** nella schermata Elenco foto, quindi selezionare il menu "Elimina tutti i file".
  - Quando si seleziona il menu "Cancella" o "Elimina tutti i file", viene visualizzata una finestra nella quale si chiede di confermare l'operazione. Per annullare l'operazione, selezionare "No".
5. Per uscire dal menu WISELINK, premere il tasto **WISELINK** sul telecomando.



## Stampa di una fotografia



È possibile impostare queste opzioni semplicemente premendo il tasto **WISELINK** sul telecomando.

**È possibile stampare i file di immagine direttamente con la stampante.**

1. Completare i passaggi da 1 a 4 della procedura "Uso del menu WISELINK". (Vedere pagina 25)
2. Premere il tasto **◀** o **▶** per selezionare "Photo", quindi premere il tasto **ENTER**.
  - Le informazioni sul file salvato verranno visualizzate come cartella o file.
3. Premere i tasti **▲**, **▼**, **◀** e **▶** per selezionare un file, quindi premere il tasto **ENTER**.
  - Premendo il tasto sulla versione miniaturizzata di una foto, la foto viene visualizzata a schermo intero.
  - Viene visualizzato il Menu. Selezionare l'opzione View (Visualizzazione) per visualizzare una foto in base al rapporto larghezza/altezza.
4. Premere il tasto **INFO** per visualizzare le seguenti opzioni ("Slideshow", "Ruota", "Zoom", "Copia", "Cancella", "Stampa", "Elenco"). Premere il tasto **▲** o **▼** per selezionare "Stampa", quindi premere il tasto **ENTER**.
  - Se la stampante non è collegata, verrà visualizzato il messaggio "Verif la stampante" e non verranno eseguite ulteriori operazioni.
5. Per uscire dal menu WISELINK, premere il tasto WISELINK sul telecomando.
  - Per stampare le immagini, collegare la stampante fotografica PictBridge.

## Uso dell'elenco MP3

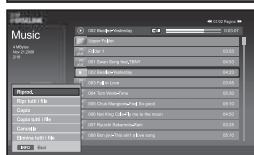
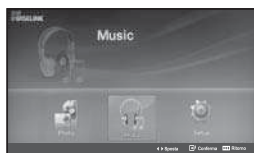

icona della cartella



Icona della nota musicale



Icona di spostamento alla cartella precedente





È possibile impostare queste opzioni semplicemente premendo il tasto **WISELINK** sul telecomando.

**È possibile visualizzare i file MP3 salvati nella scheda di memoria**

1. Completare i passaggi da 1 a 4 della procedura "Uso del menu WISELINK". (Vedere pagina 25)
2. Premere il tasto **◀** o **▶** per selezionare "Music", quindi premere il tasto **ENTER**.
  - Le informazioni sul file salvato verranno visualizzate come cartella o file.
3. Premere i tasti **▲** o **▼** per selezionare un file, quindi premere il tasto **ENTER**. Per visualizzare tutti i file oppure un solo file, premere il tasto **INFO** per visualizzare le opzioni del menu Music. Le opzioni disponibili sono "Riprod.", "Ripr tutti i file", "Copia", "Copia tutti i file", "Cancella", "Elimina tutti i file". Premere il tasto **ENTER** per selezionare "Ripr tutti i file" o "Riprod.".
  - Se si preme il tasto **ENTER** sopra l'icona di una nota musicale, il file corrispondente viene immediatamente riprodotto.
  - Se si preme il tasto **ENTER** sopra l'icona di una cartella, verranno visualizzati i file musicali contenuti nella cartella. Per selezionare un file nella pagina successiva, premere il tasto **REW** o **FF** per passare alla pagina successiva.
4. Per interrompere la riproduzione, premere il tasto **PLAY/PAUSE** durante la riproduzione del file MP3. Per uscire dalla modalità di riproduzione, premere il tasto **STOP** .
5. Per uscire dal menu WISELINK, premere il tasto **WISELINK** sul telecomando.
  - Questo menu mostra solo i file con estensione MP3. I file con altre estensioni non vengono visualizzati, neanche se archiviati sulla stessa scheda di memoria.
  - Il file selezionato appare in alto con il relativo tempo di riproduzione.
  - Per regolare il volume, premere il tasto **+** o **-** sul telecomando. Per azzerare il volume, premere il tasto **MUTE** sul telecomando.

## Informazioni sulla funzione Musica

OSD corrente	Funzione
 (Music) Esegui/Pausa	Quando si preme il tasto <b>PLAY/PAUSE</b> (⏮) sul telecomando durante la riproduzione di un brano.
 (Music) Arresto	Quando si preme il tasto <b>STOP</b> (⏹) sul telecomando mentre il brano è in pausa.

## Copia di file musicali

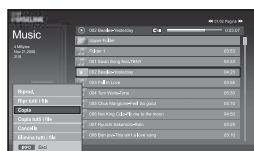

È possibile impostare queste opzioni semplicemente premendo il tasto **WISELINK** sul telecomando.

**È possibile copiare i file musicali su una scheda di memoria differente.**

1. Completare i passaggi da 1 a 4 della procedura "Uso del menu WISELINK". (Vedere pagina 25)
2. Premere il tasto ◀ o ▶ per selezionare "Music", quindi premere il tasto **ENTER**.
  - Le informazioni sul file salvato verranno visualizzate come cartella o file.
3. Premere i tasti ▲ o ▼ per selezionare un file, quindi premere il tasto **ENTER**.

Per selezionare tutti i file oppure un solo file, premere il tasto **INFO** per visualizzare le opzioni del menu Music. Le opzioni disponibili sono "Riprod.", "Ripr tutti i file", "Copia", "Copia tutti i file", "Cancella", "Elimina tutti i file".

Premere il tasto **ENTER** per selezionare "Copia" o "Copia tutti i file".

- Se non è inserita una scheda di memoria, verrà visualizzato il messaggio "There is no device connected." (Nessun dispositivo collegato) e non verranno eseguite ulteriori operazioni.

4. Per uscire dal menu WISELINK, premere il tasto **WISELINK** sul telecomando.

## Eliminazione di file musicali

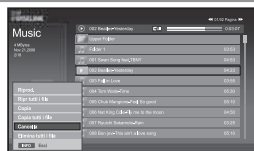

È possibile impostare queste opzioni semplicemente premendo il tasto **WISELINK** sul telecomando.

**È possibile eliminare i file musicali selezionati.**

1. Completare i passaggi da 1 a 4 della procedura "Uso del menu WISELINK". (Vedere pagina 25)
2. Premere il tasto ◀ o ▶ per selezionare "Music" (Musica), quindi premere il tasto **ENTER**.
  - Le informazioni sul file salvato verranno visualizzate come cartella o file.
3. Premere i tasti ▲ o ▼ per selezionare un file, quindi premere il tasto **ENTER**.
 

Per selezionare tutti i file oppure un solo file, premere il tasto **INFO** per visualizzare le opzioni del menu Music. Le opzioni disponibili sono "Riprod.", "Ripr tutti i file", "Copia", "Copia tutti i file", "Cancella", "Elimina tutti i file".

Premere il tasto **ENTER** per selezionare "Cancella" o "Elimina tutti i file".

  - Quando si seleziona il menu "Cancella" o "Elimina tutti i file", viene visualizzata una finestra nella quale si chiede di confermare l'operazione. Per annullare l'operazione, selezionare "No".
4. Per uscire dal menu WISELINK, premere il tasto **WISELINK** sul telecomando.

## Uso del menu di impostazione



È possibile impostare queste opzioni semplicemente premendo il tasto **WISELINK** sul telecomando.

**Il menu di impostazione mostra le impostazioni utente del menu WISELINK.**

1. Completare i passaggi da 1 a 4 della procedura "Uso del menu WISELINK". (Vedere pagina 25)
2. Premere il tasto ◀ o ▶ per selezionare "Setup", quindi premere il tasto **ENTER**.
  - Le informazioni sul file salvato verranno visualizzate come cartella o file.
3. Premere il tasto ▲ o ▼ per selezionare la voce desiderata, quindi premere il tasto **ENTER**.
4. Premere il tasto ▲ o ▼ per selezionare l'opzione desiderata, quindi premere il tasto **ENTER**.
5. Per uscire dal menu WISELINK, premere il tasto **WISELINK** sul telecomando.

### "Velocità slide show":

Selezionare questa opzione per determinare la velocità della proiezione di diapositive.

### "Effetto slide show":

Selezionare questa opzione per scegliere gli effetti da utilizzare durante la proiezione di diapositive.

### "Ripetizione slide show":

- On: Ripete la proiezione dall'inizio dopo che sono stati visualizzati tutti i file presenti nella cartella.
- Off: Esce dalla proiezione di diapositive.
  - Una volta visualizzati tutti i file presenti nella cartella, ritorna al menu Photo.

### "Rip. musica":

Selezionare questa opzione per riprodurre ciclicamente tutti i file MP3 presenti nella cartella corrente.

### "Musica sfondo":

Selezionare questa opzione per riprodurre un file MP3 durante la proiezione di diapositive.

### "Imp. musica sfondo":

È possibile selezionare la musica di sottofondo da riprodurre durante una proiezione di diapositive. È anche possibile selezionare la musica di sottofondo durante la proiezione premendo il tasto e selezionando il menu "Background Music Setting" (Impostazione musica sottofondo).

### "Screen Saver":

Selezionare questa opzione per impostare il tempo di attesa prima dell'attivazione del salvaschermo.

## Teletext DeCodicer

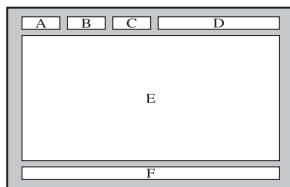

La maggior parte dei canali del televisore è dotata di "teletext", ovvero di pagine di informazioni scritte, quali:

- ◆ Orari dei programmi televisivi.
- ◆ Notiziari e previsioni del tempo.
- ◆ Risultati sportivi.
- ◆ Sottotitoli per non udenti.

Le pagine del teletext sono suddivise in sei categorie:

Parte	Sommario
A	Numero della pagina selezionata.
B	Identità della stazione trasmittente.
C	Numero della pagina corrente o stato della ricerca.
D	Data e ora.
E	Testo.
F	Informazioni sullo stato.

## Visualizzazione delle informazioni del Televideo

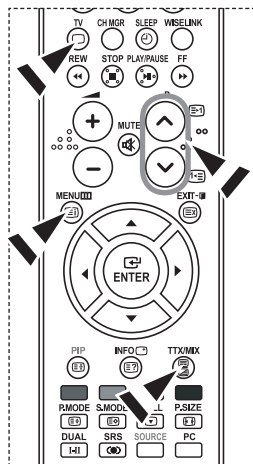

È possibile visualizzare le informazioni del teletext in qualsiasi momento, tuttavia, la ricezione del segnale deve essere buona. In caso contrario:

- ◆ Le informazioni potrebbero mancare.
- ◆ Alcune pagine potrebbero non essere visualizzate.

Per attivare la modalità teletext e visualizzare la pagina del sommario:

1. Utilizzando il tasto **P** (☺) o **P** (☹) selezionare il canale che offre il servizio teletext.
2. Premere il tasto **TTX/MIX** (☺/☹) per attivare la modalità Teletext.
  - Viene visualizzata la pagina del sommario. È possibile richiamarla in qualsiasi momento premendo il tasto **MENU** (☺).
3. Premere nuovamente il pulsante **TTX/MIX** (☺/☹).
  - La trasmissione corrente verrà visualizzata con le opzioni "Teletext", "Double" e "Mix" in ordine di apparizione sullo schermo.
4. Premere il tasto **TV** (☐) per uscire dalla schermata Testo.
  - Se durante la visualizzazione del testo compaiono caratteri spezzati, verificare che la lingua del testo sia uguale a quella della modalità del menu "Impostazione". Se le due lingue sono diverse, selezionare la stessa lingua del testo nel menu "Impostazione".

## Selezione di una pagina Teletext specifica

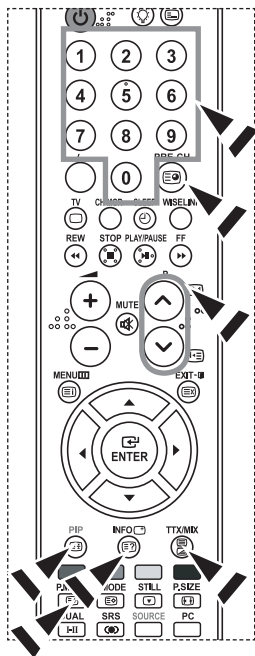

**Premere i tasti numerici sul telecomando per immettere il numero di pagina direttamente:**

1. Immettere il numero della pagina a tre cifre indicato nel sommario utilizzando i tasti numerici corrispondenti.
2. Se la pagina selezionata è collegata a diverse pagine secondarie, le pagine secondarie vengono mostrate in sequenza. Per bloccare il video su una pagina scelta, premere il tasto **PIP** (E3). Premere nuovamente il tasto **PIP** (E3) per riprendere la registrazione.
3. Utilizzo delle diverse opzioni di visualizzazione:

Per visualizzare...	Premere...
Sia le informazioni del teletext che la trasmissione normale.	<b>TTX/MIX</b> (E1/E2)
Il tasto nascosto (risposte ai quiz, ad esempio)	<b>INFO</b> (E7)
Lo schermo normale	<b>INFO</b> (E7)
Una pagina secondaria immettendo il relativo numero a quattro cifre	<b>PRE-CH</b> (E9)
La pagina successiva	<b>P</b> (E4)
La pagina precedente	<b>P</b> (E5)
Lettere con dimensione doppia nella: • Metà superiore dello schermo • Metà inferiore dello schermo	<b>P.MODE</b> (E6) • Una volta • Due volte
Schermo normale	• Tre volte

## Utilizzo della modalità Fastext per selezionare una pagina Teletext

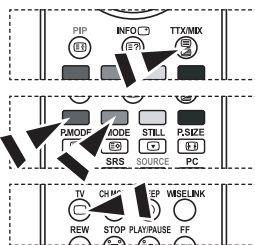

**I vari argomenti inclusi nelle pagine del Televideo sono codificati in base a diversi colori e possono essere selezionati premendo i pulsanti colorati sul telecomando.**

1. Visualizzare la pagina del sommario del Televideo premendo il tasto **TTX/MIX** (E1/E2).
2. Premere il tasto colorato corrispondente all'argomento che si desidera selezionare (gli argomenti disponibili sono indicati sulla riga di stato).
3. Premere il tasto rosso per visualizzare la pagina precedente. Premere il tasto verde per visualizzare la pagina successiva.
4. Premere il tasto **TV** (E0) per uscire dalla schermata Testo.

## Configurazione del telecomando

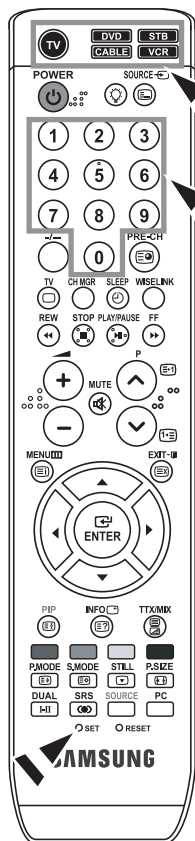

Una volta impostato correttamente, il telecomando può funzionare in cinque modi diversi: TV, VCR, Ricevitore televisivo via cavo, DVD, o Set- Top Box. Premendo sul telecomando i tasti corrispondenti, è possibile passare da una modalità all'altra e far funzionare l'apparecchio desiderato.

➤ Il telecomando può non essere compatibile con tutti i lettori DVD, videoregistratori, ricevitori televisivi via cavo e Set- Top Box.

### Configurazione del telecomando per controllare il VCR.

1. Spegnerne il VCR.
2. Premere il tasto **VCR** del telecomando della TV.
3. Premere il tasto **SET** del telecomando della TV.
4. Utilizzando i tasti numerici del telecomando, inserire le tre cifre del codice del VCR elencate a pagina 38 di questo manuale per selezionare la marca del VCR. Accertarsi di immettere tre cifre per il codice, anche se la prima cifra è "0" (se è elencato più di un codice, provare con il primo).
5. Premere il tasto **POWER** del telecomando. Se il telecomando è stato configurato correttamente, il VCR dovrebbe accendersi. Se il VCR non si accende dopo la configurazione, ripetere i passi 2, 3 e 4, provando con uno degli altri codici elencati in relazione alla marca del proprio VCR. Se non è elencato nessun altro codice, provare tutti i codici per VCR, da 000 a 080.

➤ Nota sull'uso delle modalità del telecomando: VCR

Quando il telecomando è nella modalità "VCR", i tasti del volume continuano ad agire sul volume della TV.

### Configurazione del telecomando per controllare la Cable Box.

1. Spegnerne la Cable Box.
2. Premere il tasto **CABLE** del telecomando della TV.
3. Premere il tasto **SET** del telecomando della TV.
4. Utilizzando i tasti numerici del telecomando, inserire le tre cifre del codice della Cable Box elencate a pagina 39 di questo manuale per selezionare la marca della Cable Box. Accertarsi di immettere tre cifre per il codice, anche se la prima cifra è "0". Se è elencato più di un codice, provare con il primo.
5. Premere il tasto **POWER** del telecomando. Se il telecomando è stato configurato correttamente, la Cable Box dovrebbe accendersi. Se la Cable Box non si accende dopo la configurazione, ripetere i passi 2, 3 e 4, provando con uno degli altri codici elencati in relazione alla marca della propria Cable Box. Se non è elencato nessun altro codice, provare tutti i codici per VCR, da 000 a 046.

➤ Nota sull'uso delle modalità del telecomando: Cable Box

Quando il telecomando è nella modalità "CABLE", i tasti del volume continuano ad agire sul volume della TV.

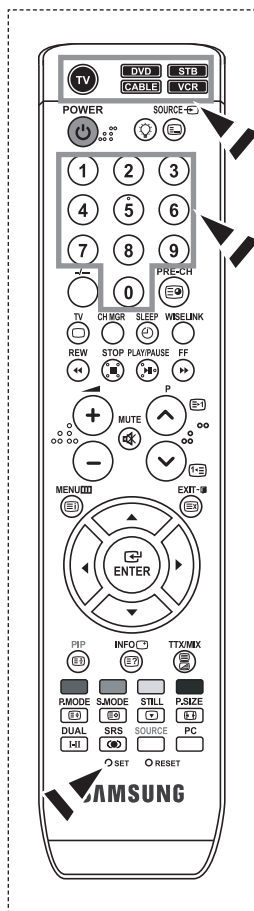

### Configurazione del telecomando per controllare il lettore DVD

1. Spegner il lettore DVD.
2. Premere il tasto **DVD** del telecomando della TV.
3. Premere il tasto **SET** del telecomando della TV.
4. Utilizzando i tasti numerici del telecomando, inserire le tre cifre del codice del lettore DVD elencate a pagina 39~40 di questo manuale per selezionare la marca del lettore DVD. Accertarsi di immettere tre cifre per il codice, anche se la prima cifra è "0". Se è elencato più di un codice, provare con il primo.
5. Premere il tasto **POWER** del telecomando. Se il telecomando è stato configurato correttamente, il DVD dovrebbe accendersi. Se il lettore DVD Box non si accende dopo la configurazione, ripetere i passi 2, 3 e 4, provando con uno degli altri codici elencati in relazione alla marca del proprio lettore DVD. Se non è elencato nessun altro codice, provare tutti i codici per VCR, da 000 a 141.

➤ Nota sull'uso delle modalità del telecomando: DVD

Quando il telecomando è nella modalità "DVD", i tasti del volume continuano ad agire sul volume della TV.

### Configurazione del telecomando per controllare il lettore STB

1. Spegner il lettore STB.
2. Premere il tasto **STB** del telecomando della TV.
3. Premere il tasto **SET** del telecomando della TV.
4. Utilizzando i tasti numerici del telecomando, inserire le tre cifre del codice del lettore STB elencate a pagina 39 di questo manuale per selezionare la marca del lettore STB. Accertarsi di immettere tre cifre per il codice, anche se la prima cifra è "0". Se è elencato più di un codice, provare con il primo.
5. Premere il tasto **POWER** del telecomando. Se il telecomando è stato configurato correttamente, il STB dovrebbe accendersi. Se il lettore STB non si accende dopo la configurazione, ripetere i passi 2, 3 e 4, provando con uno degli altri codici elencati in relazione alla marca del proprio lettore STB. Se non è elencato nessun altro codice, provare tutti i codici per STB, da 000 a 074.

➤ Nota sull'uso delle modalità del telecomando: STB

Quando il telecomando è nella modalità "STB", i tasti del volume continuano ad agire sul volume della TV.

## Codici del telecomando

### ➤ VCR

Marca	Codice
SAMSUNG	000 001 002 003 004 005 077 078 079
ADMIRAL	020
AIWA	025
AKAI	004 027 032
AUDIO DYNAMICS	007 026
BELL&HOWELL	018
BROKSONIC	022
CANDLE	002 003 006 008 015 055
CANON	021 056
CITIZEN	002 003 006 008 015 055
COLORTYME	007
CRAIG	002 024
CURTIS MATHES	002 007 008 017 021 025 056 064 066
DAEWOO	003 010 011 012 013 014 015 016
DB	007 026
DIMENSIA	017
DYNATECH	025
ELECTROHOME	034
EMERSON	001 003 006 021 022 025 030 032 034 040 047 050 052 060 063 065 066 067 069 073
FISHER	018 024 028 029 048 051 061
FUNAI	025
GENERAL ELECTRIC	002 005 017 021 056
GO VIDEO	002
HARMAN KARDON	007
HITACHI	019 025 041 042 074
INSTANT REPLAY	021
JC PENNEY	002 007 018 019 021 026 037 041 054 056
JCL	007 008 018 021 026 037
JVC	081 082 083
KENWOOD	007 008 018 021 026 037
KLH	070
KONIA	036
LG(Goldstar)	006 007 008 009 010
LLOYD	025
LOGIK	038
LXI	025
MAGNAVOX	021 056 059
MARANTZ	007 008 018 021 026 037 062
MARTA	006
MEI	021
MEMOREX	006 021 024 025
MGA	034
MIDLAND	005
MINOLTA	019 041 075
mitsubishi	019 034 041 046

Marca	Codice
MONTGOMERY WARD	020
MTC	002 025
MULTITECH	002 005 025 038
NEC	007 008 018 026 037 062 064
OPTIMUS	020
ORION	073 074 075 076
PANASONIC	021 056 071 072
PENTAX	019 041 075
PENTEX RESEARCH+	008
PHILCO	021 056 059
PHILIPS	021 080
PIONEER	019 026 039 053
PORTLAND	015 049 055
PROSCAN	017
QUARTZ	018
QUASAR	021 056
RADIO SHACK/ REALISTIC	006 018 020 021 024 025 029 034 048 056
RCA	002 017 019 021 035 041 043 057 068 076
SANSUI	026
SANYO	018 024
SCOTT	003 047 052 067
SEARS	006 018 019 024 028 029 041 048 051
SHARP	020 034 045 015
SHIMTOM	027 033 038 058
SIGNATURE	025
SONY	027 033 044
SYLVANIA	021 025 056 059
SYMPHONIC	025
TANDY	018 025
TASHIKA	006
TATUNG	037
TEAC	025 037 068
TECHNICS	021
TEKNIKA	006 021 025 031
TMK	066
TOSHIBA	003 019 029 051 052
TOTEVISION	002 006
UNITECH	002
VECTOR RESEARCH	007 026
VICTOR	026
VIDEO CONCEPTS	007 026
VIDEOSONIC	002
WARDS	002 003 006 019 020 021 024 025 034 038 041
YAMAHA	007 008 018 026 037
ZENITH	023 027 033



➤ DVD

Marca	Codice
PANASONIC	024 034 124 134 136 137 138
PHILIPS	036 076
ROTEL	117 118
RIO	120
RCA	023 035 074 075 131 132
RAITE	073
ROWA	038
SAMPO	104
SONY	026 029 126 127 128 129 130 141
SHERWOOD	039 041
SVK	042
SYLVANIA	043 093
SHARP	140
SANSUI	062
SANYO	062 090
SHINSONIC	094

➤ SAMSUNG Set- Top Box

Prodotto	Codice
Ground wave STB	001 002
Satellite STB	003
CABLE STB	004
STB DVD COMBO	008
Satellite STB HDD COMBO Standard	009

➤ Set- Top Box

Marca	Codice
ALPHASTAR	023
ANAM	043
CHANNEL MASTER	018 034
CROSSDIGITAL	019
CHAPARRAL	035
DIRECT TV	015 016 017 019 022 045 060 061 062 065 066 067 068
DAEWOO	074
DISH NETWORK SYSTEM	069 070
DISHPRO	069
DRAKE	018 024 032
DX ANTENNA	027
ECHOSTAR	025 069 070 071
EXPRESSVU	069
GOI	069
GE	065
GENERAL INSTRUMENT	046 047 048 063 064
HTS	069
HOME CABLE	056
HITACHI	022
HUGHES NETWORK	015 017
IQ	020
IQ PRISM	020
JANEIL	059
JERROID	063
JVC	069 070
LG(Goldstar)	044 073

Marca	Codice
THOMSON	145
TOSHIBA	028 062 076
TECHNICS	139
TVIEW	072
TOKAI	073
TEAC	096
TECHWOOD	097
TREDEX	098 099 101
URBAN CONCEPTS	076
VENTURER	075
VOCOPRO	102
YAMAHA	032 063
YAMAKAWA	040 073
XWAVE	103
ZENITH	076 121

Prodotto	Codice
Satellite STB HDD COMBO Premium	010
CABLE STB HDD COMBO Standard	011
CABLE STB HDD COMBO Premium	012
Ground wave STB HDD COMBO Standard	013
Ground wave STB HDD COMBO Premium	014

Marca	Codice
MAGNAVOX	016 021 036 038 039 040 041 042
MEMOREX	016
MOTOROLA	064
MACOM	018
MITSUBISHI	015
NEXT LEVEL	047 048 064
PHILIPS	015 016 017 021 033 036 038 039 040 041 042 067
PRIMESTAR	046 049 050 063
PANASONIC	058 059 061 062
PAYSAT	016
PROSCAN	065 066
RCA	051 052 053 065 066
RADIOSHACK	064
REALISTIC	057
STAR TRAK	026
STS	020 027
SKY	031
SKY LIFE	005 006 007
SHACK	064
STAR CHOICE	064
SONY	054 060
TOSHIBA	015 017 028 029 030 072
ULTIMATE TV	060 066
UNIDEN	016 021 037 055 056 057
ZENITH	024 031 068

➤ **Cable Box**

Marca	Codice
SAMSUNG	000 001 002 003 004 005 006 007
GI	041
HAMLIN	003 024 031
HITACHI	025 030
JERROLD	038 039
MACOM	025 030
MAGNAVOX	019 023 028
OAK	026
PANASONIC	003 022 027 037 044
PHILIPS	019 021 023 028
PIONEER	004 018 020 044
RCA	014 022 040
REGAL	003

➤ **SAMSUNG DVD**

Prodotto	Codice
DVD	000 001 002
DVDR	003 004
BD Record	005 006
VCR COMBO	007 008 009 010 011
VCR Record	012
DHR COMBO	013

➤ **DVD**

Marca	Codice
ANAM	030
AUDIOVOX	075
AUDIOLOGIC	085
ANABA	072
APEX DIGITAL	070 071 074 086 083 084 088 111 112
AIWA	114
BROKSONIC	062
BLAUPUNKT	074
B&K	122 123
CURTIS MATHES	027
CYBER HOME	077 078 079 082
CLARION	080 125
CIRRUS	081
CYBER HOME	065
CINEVISION	095
DAEWOO	066
DENON	146
FARENHEIT	067 068
FISHER	090
GPX	060
GO VIDEO	061 089 133 135
GE	069 074
GREENHILL	074
HITACHI	064 113
HITEKER	071
HOYO	073
HARMAN / KARDON	091 110
IRT	089

Marca	Codice
REGENCY	015 023
SA	042 043
SCIENTIFIC ATLAN	042 043
SPRUCER	022
STARGATE 2000	036
SYLVANIA	016
TEXSCAN	016
TOCOM	032
UNIVERSAL	033 034
VIEWSTAR	019 021 023 028
WAMER AMEX	046
ZENITH	017 029 035 037 045

Prodotto	Codice
Home Theater VCR COMBO	014 015 016
HDD Recorder COMBO	017
TWIN TRAY COMBO	018
STB DVD COMBO	019
DVD Receiver	020
AV Receiver	021

Marca	Codice
INTEGRA	092
JBL	091
JVC	022 033 115 116
JATON	073
KENWOOD	051 108 109
KISS	073
KONKA	059 100 106 107
KLH	074 075
LG(Goldstar)	025 031
LOEWE	057
LASONIC	058
MOBILE AUTHORITY	054
MEMOREX	055
MALATA	056
MAGNAVOX	076 093
MINTEK	074 094
MONYKA	073
NORCENT	048 049 050
NEXT BASE	052
NEC	053
NANTAUS	144
NESA	074
OPTOMEDIA ELECTRONICS	105
OPTIVIEW	072
ONKYO	076 092 119
PHILCO	044 045
PRINCETON	046 047
PROSCAN	023

## Configurazione del software per PC (basato su Windows XP)

Di seguito vengono illustrate le impostazioni di visualizzazione di Windows per un PC tipico.

Le schermate visualizzate sul proprio PC possono differire in base alla versione di Windows e alla scheda video installate. Nel caso le schermate risultassero differenti, le stesse informazioni di base per la configurazione sono applicabili praticamente in ogni caso. (In caso contrario, contattare la casa costruttrice del proprio computer oppure un rivenditore Samsung).



1. Fare clic su "Control Panel" nel menu Start di Windows.
2. Nella finestra del Pannello di controllo, fare doppio clic su "Appearance and Themes" per visualizzare la relativa finestra di dialogo.
3. Nella finestra del Pannello di controllo, fare doppio clic su "Display" per visualizzare la relativa finestra di dialogo.
4. Selezionare la scheda "Settings".

L'impostazione corretta delle dimensioni (risoluzione): Ottimale- 1360 X 768

Se nella finestra di dialogo delle impostazioni dello schermo è disponibile un'opzione per la frequenza verticale, il valore corretto è "60" o "60 Hz". Altrimenti, fare semplicemente clic su "OK" e uscire dalla finestra di dialogo.

## Modalità di visualizzazione

La posizione e la dimensione dello schermo variano in base al tipo di schermo del PC e alla relativa risoluzione. Le risoluzioni incluse nella tabella sono consigliate. (Sono supportate tutte le risoluzioni comprese entro i limiti indicati)

Modalità	Risoluzione	Frequenza orizzontale (kHz)	Frequenza verticale (Hz)	Frequenza di clock dei pixel (MHz)	Polarità sync (H/V)
IBM	640 x 480	31,469	59,940	25,175	- / -
	720 x 400	31,469	70,087	28,322	- / +
VESA	640 x 480	37,861	72,809	31,500	- / -
	640 x 480	37,500	75,000	31,500	- / -
	800 x 600	37,879	60,317	40,000	+ / +
	800 x 600	48,077	72,188	50,000	+ / +
	800 x 600	46,875	75,000	49,500	+ / +
	1024 x 768	48,364	60,000	65,000	- / -
	1024 x 768	56,476	70,069	75,000	- / -
	1024 x 768	60,023	75,029	78,750	+ / +
	1360 x 768	47,712	60,015	85,800	+ / +

- La modalità interlacciata non è supportata.
- Questo dispositivo potrebbe non funzionare correttamente se si seleziona un formato video non standard.
- HDMI/DVI non supporta la funzione PC.
- Le modalità Separato e Composito sono supportate. Il formato SOG non è supportato.

## Selezione del PC

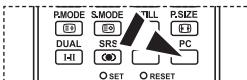

Premere il tasto **PC** sul telecomando per selezionare la modalità PC.

### Regolazione della qualità dell'immagine (Blocco immagine):

Lo scopo della regolazione della qualità dell'immagine è di rimuovere o ridurre i disturbi. Se il disturbo non viene eliminato mediante la semplice sintonizzazione fine, è necessario regolare al meglio la frequenza (sintonizzazione grossa) ed eseguire nuovamente la sintonizzazione fine. Dopo aver ridotti i disturbi, regolare nuovamente l'immagine in modo che sia allineata al centro dello schermo.

1. Preimpostazione: Premere il tasto **PC** per selezionare la modalità PC.
2. Premere il tasto **MENU** per visualizzare il menu. Premere il pulsante  $\blacktriangle$  o  $\blacktriangledown$  per selezionare "Impostazione" e premere **ENTER**.
3. Premere il pulsante  $\blacktriangle$  o  $\blacktriangledown$  per selezionare "PC" e premere **ENTER**.
4. Premere il tasto **ENTER** per selezionare "Blocco immagine".
5. Premere il pulsante  $\blacktriangle$  o  $\blacktriangledown$  per selezionare "Grossa" o "Fine" e premere **ENTER**.
6. Premere il tasto  $\blacktriangleleft$  o  $\blacktriangleright$  per regolare la qualità dello schermo. Premere il tasto **ENTER**.
7. Premere il tasto **EXIT** per uscire.

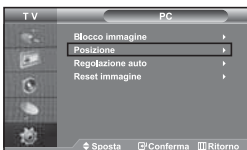

### Modifica della posizione dell'immagine (Posizione):

Regolare la posizione dello schermo del PC per adattarlo come schermo TV.

1. Seguire le istruzioni "Regolazione della qualità dell'immagine (Blocco immagine)" da 1 a 3.
2. Premere il pulsante  $\blacktriangle$  o  $\blacktriangledown$  per selezionare "Posizione" e premere **ENTER**.
3. Premere il tasto  $\blacktriangle$  o  $\blacktriangledown$  per regolare la posizione orizzontale. Premere il tasto  $\blacktriangleleft$  o  $\blacktriangleright$  per regolare la posizione verticale. Premere il tasto **ENTER**.
4. Premere il tasto **EXIT** per uscire.



### Regolazione automatica dello schermo del PC (Regolazione auto):

L'Auto regolazione consente allo schermo del PC di adattarsi automaticamente al segnale video PC in ingresso. I valori Fine, Grossa e Posizione vengono regolati automaticamente.

1. Seguire le istruzioni "Regolazione della qualità dell'immagine (Blocco immagine)" da 1 a 3.
2. Premere il pulsante  $\blacktriangle$  o  $\blacktriangledown$  per selezionare "Regolazione auto" e premere **ENTER**.
3. Premere il tasto **EXIT** per uscire.

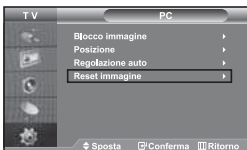

### Inizializzazione delle impostazioni dell'immagine (Reset immagine):

È possibile sostituire tutte le impostazioni dell'immagine con i valori predefiniti.

1. Seguire le istruzioni "Regolazione della qualità dell'immagine (Blocco immagine)" da 1 a 3.
2. Premere il pulsante  $\blacktriangle$  o  $\blacktriangledown$  per selezionare "Reset immagine" e premere **ENTER**.
3. Premere il tasto **EXIT** per uscire.

## Uso del blocco antifurto Kensington

Il blocco Kensington è utilizzato per fissare il sistema durante l'impiego in ambienti pubblici e deve essere acquistato separatamente. L'aspetto e il metodo di bloccaggio potrebbero differire dall'illustrazione a seconda del produttore. Per ulteriori informazioni relative all'uso corretto del blocco Kensington, fare riferimento al rispettivo manuale.

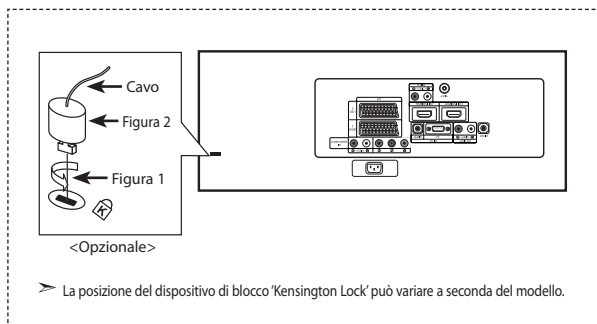

1. Inserire il dispositivo di blocco nella fessura Kensington situata sul TV LCD (Figura 1), quindi ruotarlo nella direzione di bloccaggio (Figura 2).
2. Collegare il cavo di bloccaggio Kensington.
3. Fissare il blocco Kensington a una scrivania o ad un altro oggetto fisso pesante.

## Risoluzione dei problemi: Prima di contattare l'assistenza

Niente audio e nessuna immagine.	<ul style="list-style-type: none"> <li>• Verificare che il cavo di alimentazione sia collegato a presa a muro.</li> <li>• Verificare di aver premuto i tasti  sul pannello anteriore dell'apparecchio.</li> <li>• Verificare le impostazioni del contrasto e della luminosità dell'immagine.</li> <li>• Controllare il volume.</li> </ul>
Immagine normale ma niente Suono.	<ul style="list-style-type: none"> <li>• Controllare il volume.</li> <li>• Verificare che non sia stato premuto il tasto <b>MUTE</b>  sul telecomando.</li> <li>• Verificare che la funzione "Mute interno" sia disattivata.</li> </ul>
Nessuna immagine o immagine in bianco e nero.	<ul style="list-style-type: none"> <li>• Regolare le impostazioni del colore.</li> <li>• Verificare che il sistema di trasmissione selezionato sia corretto.</li> </ul>
Interferenza audio o immagine.	<ul style="list-style-type: none"> <li>• Tentare di identificare quale elettrodomestico sta interferendo con il monitor TV e allontanarlo.</li> <li>• Inserire la spina del monitor TV in un'altra presa.</li> </ul>
Immagine sfocata o disturbata, Suono distorto.	<ul style="list-style-type: none"> <li>• Verificare la direzione, la posizione e i collegamenti dell'antenna. L'interferenza è spesso dovuta all'uso di antenne interne.</li> </ul>
Cattivo funzionamento del telecomando.	<ul style="list-style-type: none"> <li>• Sostituire le batterie del telecomando.</li> <li>• Pulire il bordo superiore del telecomando (finestra di trasmissione).</li> <li>• Controllare i terminali delle batterie.</li> </ul>
Viene visualizzato il messaggio "Controlla cavo segnale".	<ul style="list-style-type: none"> <li>• Verificare che il cavo del segnale sia saldamente collegato al PC.</li> <li>• Verificare che il PC sia on.</li> </ul>
In modalità PC, viene visualizzato il messaggio "Modo non supportato"	<ul style="list-style-type: none"> <li>• Controllare la risoluzione e la frequenza massime della scheda video.</li> <li>• Confrontare questi valori con i dati presenti nella sezione delle Modalità di visualizzazione.</li> </ul>

Il TFT LCD utilizza un pannello composto da sotto-pixel (3.147.264) la cui produzione è basata su una sofisticata tecnologia. Alcuni pixel potrebbero apparire più brillanti o neri sullo schermo, ma questo non avrà alcun impatto sulle prestazioni del prodotto.

## Specifiche tecniche e ambientali

Nome del modello	LE32N7	LE40N7	LE46N7
Dimensione schermo (Diagonale)	32 poll.	40 poll.	46 poll.
Alimentazione	AC 220-240 V, 50 Hz	AC 220-240 V, 50 Hz	AC 220-240 V, 50 Hz
Consumo di energia	155 W	210 W	275 W
PC Risoluzione	1360 x 768 @ 60 Hz	1360 x 768 @ 60 Hz	1360 x 768 @ 60 Hz
<b>Audio</b>			
Uscita	10 W x 2	10 W x 2	10 W x 2
<b>Dimensioni (Lar. x Pro. x Alt.)</b>			
Corpo.	803 x 88 x 539 mm	994 x 92 x 647 mm	1129 x 106 x 732 mm
Con supporto	803 x 244 x 578 mm	994 x 290 x 696 mm	1129 x 320 x 788 mm
<b>Peso</b>			
Con supporto	15,6 kg	24,3 kg	35,3 kg
<b>Considerazioni ambientali</b>			
Temperatura di esercizio	Da 10 °C a 40 °C (50 °F a 104 °F)	Da 10 °C a 40 °C (50 °F a 104 °F)	Da 10 °C a 40 °C (50 °F a 104 °F)
Umidità di esercizio	Dal 10 % all'80 %, senza condensa	Dal 10 % all'80 %, senza condensa	Dal 10 % all'80 %, senza condensa
Temperatura di stoccaggio	Da -20 °C a 45 °C (-4 °F a 113 °F)	Da -20 °C a 45 °C (-4 °F a 113 °F)	Da -20 °C a 45 °C (-4 °F a 113 °F)
Umidità di stoccaggio	Dal 5 % al 95 %, senza condensa	Dal 5 % al 95 %, senza condensa	Dal 5 % al 95 %, senza condensa

### Supporto ruotabile (Sinistra / Destra)

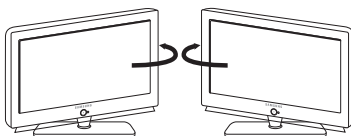

-20° ~ 20°

- Il progetto e le specifiche sono soggetti a variazioni senza preavviso.
- Questa è una apparecchiatura digitale di Classe B.

## Diagrammi a blocchi

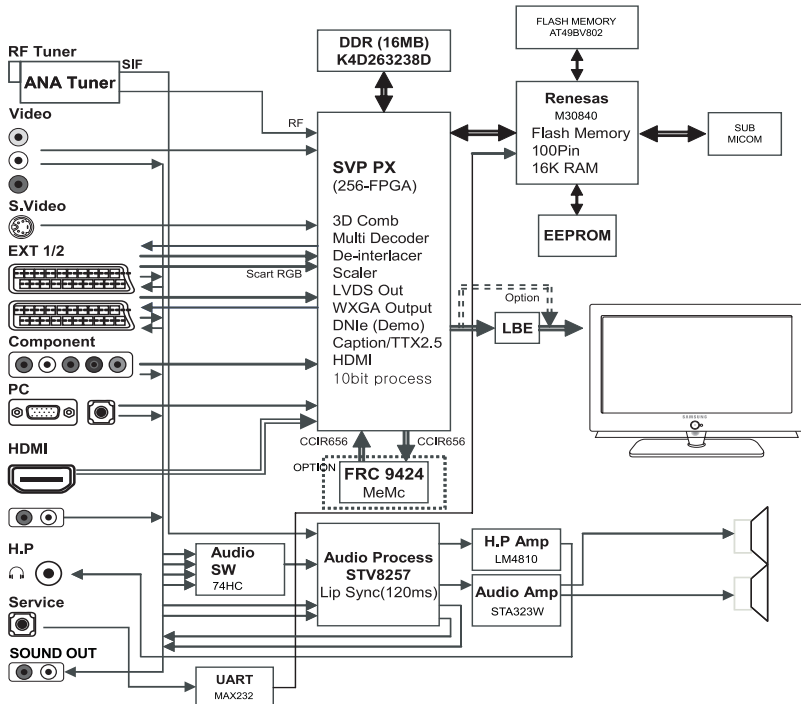

***Questa pagina è stata lasciata  
intenzionalmente vuota.***



**Correct Disposal of This Product (Waste Electrical & Electronic Equipment)**

(Applicable in the European Union and other European countries with separate collection systems)

This marking shown on the product or its literature, indicates that it should not be disposed with other household wastes at the end of its working life. To prevent possible harm to the environment or human health from uncontrolled waste disposal, please separate this from other types of wastes and recycle it responsibly to promote the sustainable reuse of material resources. Household users should contact either the retailer where they purchased this product, or their local government office, for details of where and how they can take this item for environmentally safe recycling. Business users should contact their supplier and check the terms and conditions of the purchase contract. This product should not be mixed with other commercial wastes for disposal.

**Comment éliminer ce produit (déchets d'équipements électriques et électroniques)**

(Applicable dans les pays de l'Union Européen et aux autres pays européens disposant de systèmes de collecte sélective)

Ce symbole sur le produit ou sa documentation indique qu'il ne doit pas être éliminé en fin de vie avec les autres déchets ménagers. L'élimination incontrôlée des déchets pouvant porter préjudice à l'environnement ou à la santé humaine, veuillez le séparer des autres types de déchets et le recycler de façon responsable. Vous favoriserez ainsi la réutilisation durable des ressources matérielles. Les particuliers sont invités à contacter le distributeur leur ayant vendu le produit ou à se renseigner auprès de leur mairie pour savoir où et comment ils peuvent se débarrasser de ce produit afin qu'il soit recyclé en respectant l'environnement. Les entreprises sont invitées à contacter leurs fournisseurs et à consulter les conditions de leur contrat de vente. Ce produit ne doit pas être éliminé avec les autres déchets commerciaux.

**Korrekte Entsorgung dieses Produkts (Elektromüll)**

(Anzuwenden in den Ländern der Europäischen Union und anderen europäischen Ländern mit einem separaten Sammelsystem)

Die Kennzeichnung auf dem Produkt bzw. auf der dazugehörigen Literatur gibt an, dass es nach seiner Lebensdauer nicht zusammen mit dem normalen Haushaltsmüll entsorgt werden darf. Entsorgen Sie dieses Gerät bitte getrennt von anderen Abfällen, um der Umwelt bzw. der menschlichen Gesundheit nicht durch unkontrollierte Müllbeseitigung zu schaden. Recyceln Sie das Gerät, um die nachhaltige Wiederverwertung von stofflichen Ressourcen zu fördern. Private Nutzer sollten den Händler, bei dem das Produkt gekauft wurde, oder die zuständigen Behörden kontaktieren, um in Erfahrung zu bringen, wie sie das Gerät auf umweltfreundliche Weise recyceln können. Gewerbliche Nutzer sollten sich an ihren Lieferanten wenden und die Bedingungen des Kaufvertrags konsultieren. Dieses Produkt darf nicht zusammen mit anderem Gewerbemüll entsorgt werden.

**Correcte verwijdering van dit product (elektrische & elektronische afvalapparatuur)**

Dit merkteken op het product of het bijbehorende informatiemateriaal duidt erop dat het niet met ander huishoudelijk afval verwijderd moet worden aan het einde van zijn gebruiksduur. Om mogelijke schade aan het milieu of de menselijke gezondheid door ongecontroleerde afvalverwijdering te voorkomen, moet u dit product van andere soorten afval scheiden en op een verantwoorde manier recycelen, zodat het duurzame hergebruik van materiaalbronnen wordt bevordert. Huishoudelijke gebruikers moeten contact opnemen met de winkel waar ze dit product hebben gekocht of met de gemeente waar ze wonen om te vernemen waar en hoe ze dit product milieuvriendelijk kunnen laten recycelen. Zakelijke gebruikers moeten contact opnemen met hun leverancier en de algemene voorwaarden van de koopovereenkomsten nalezen. Dit product moet niet worden gemengd met ander bedrijfsafval voor verwijdering.

**Eliminación correcta de este producto (material eléctrico y electrónico de descarte)**

(Aplicable en la Unión Europea y en países europeos con sistemas de recogida selectiva de residuos)

La presencia de esta marca en el producto o en el material informativo que lo acompaña, indica que al finalizar su vida útil no deberá eliminarse junto con otros residuos domésticos. Para evitar los posibles daños al medio ambiente o a la salud humana que representa la eliminación incontrolada de residuos, separe este producto de otros tipos de residuos y recíclalo correctamente para promover la reutilización sostenible de recursos materiales. Los usuarios particulares pueden contactar con el establecimiento donde adquirieron el producto, o con las autoridades locales pertinentes, para informarse sobre cómo y dónde pueden llevarlo para que sea sometido a un reciclaje ecológico y seguro. Los usuarios comerciales pueden contactar con su proveedor y consultar las condiciones del contrato de compra. Este producto no debe eliminarse mezclado con otros residuos comerciales.

**Eliminação Correta Deste Produto (Resíduo de Equipamentos Elétricos e Eletrônicos)**

Esta marca, apresentada no produto ou na sua literatura indica que ele não deverá ser eliminado juntamente com os resíduos domésticos indiferenciados no final do seu período de vida útil. Para impedir danos ao ambiente e à saúde humana causados pela eliminação incontrolada de resíduos deverá separar este equipamento de outros tipos de resíduos e reciclá-lo de forma responsável, para promover uma reutilização sustentável dos recursos materiais. Os utilizadores domésticos deverão contactar ou o estabelecimento onde adquiriram este produto ou as entidades oficiais locais para obterem informações sobre onde e de que forma podem levar este produto para permitir efectuar uma reciclagem segura em termos ambientais. Os utilizadores profissionais deverão contactar o seu fornecedor e consultar os termos e condições do contrato de compra. Este produto não deverá ser misturado com outros resíduos comerciais para eliminação.

**Corretto smaltimento del prodotto (rifiuti elettrici ed elettronici)**

(Applicable in i paesi dell'Unione Europea e in quelli con sistema di raccolta differenziata)

Il marchio riportato sul prodotto o sulla sua documentazione indica che il prodotto non deve essere smaltito con altri rifiuti domestici al termine del ciclo di vita. Per evitare eventuali danni all'ambiente o alla salute causati dall'inopportuno smaltimento dei rifiuti, si invita l'utente a separare questo prodotto da altri tipi di rifiuti e di riciclarlo in maniera responsabile per favorire il riutilizzo sostenibile delle risorse materiali. Gli utenti domestici sono invitati a contattare il rivenditore presso il quale è stato acquistato il prodotto o l'ufficio locale preposto per tutte le informazioni relative alla raccolta differenziata e al riciclaggio per questo tipo di prodotto. Gli utenti aziendali sono invitati a contattare il proprio fornitore e verificare i termini e le condizioni del contratto di acquisto. Questo prodotto non deve essere smaltito unitamente ad altri rifiuti commerciali.