

**Saeco**

01

Italiano

*Moltio*

## ISTRUZIONI PER L'USO

Type HD8769

Leggere attentamente prima di utilizzare la macchina.



IT

01

CE

Registra il prodotto e ottieni assistenza al sito

[www.philips.com/welcome](http://www.philips.com/welcome)

*Congratulazioni per l'acquisto della macchina per caffè superautomatica Saeco Moltio One Touch Cappuccino! Per trarre il massimo vantaggio dall'assistenza Saeco, registrate il vostro prodotto su [www.philips.com/welcome](http://www.philips.com/welcome). Le presenti istruzioni d'uso sono valide per il modello HD8769. La macchina è indicata per la preparazione di caffè espresso con chicchi interi ed è provvista di una caraffa del latte per preparare un perfetto cappuccino o un latte macchiato in modo semplice e veloce. In questo manuale troverete tutte le informazioni necessarie per installare, utilizzare, pulire e decalcificare la vostra macchina.*

## SOMMARIO

<b>IMPORTANTE</b> .....	<b>4</b>
Indicazioni per la sicurezza .....	4
Attenzione .....	4
Avvertenze .....	6
Conformità alle normative .....	7
<b>INSTALLAZIONE</b> .....	<b>8</b>
Panoramica del prodotto .....	8
Descrizione generale .....	9
<b>OPERAZIONI PRELIMINARI</b> .....	<b>10</b>
Imballaggio della macchina .....	10
Installazione della macchina .....	10
<b>PRIMA ACCENSIONE</b> .....	<b>13</b>
Caricamento circuito .....	13
Ciclo automatico di risciacquo/pulizia .....	14
Ciclo di risciacquo manuale .....	14
Misurazione e programmazione durezza acqua .....	18
Installazione filtro acqua "INTENZA+" .....	19
Sostituzione del filtro acqua "INTENZA+" .....	21
<b>SOSTITUZIONE CAFFÈ IN GRANI</b> .....	<b>22</b>
Estrazione contenitore caffè in grani .....	22
Inserimento contenitore caffè in grani .....	23
Selezione del caffè in grani .....	25
Ciclo di svuotamento caffè .....	26
<b>REGOLAZIONI</b> .....	<b>27</b>
Saeco Adapting System .....	27
Regolazione macinacaffè in ceramica .....	27
Regolazione aroma (intensità del caffè) .....	28
Regolazione erogatore caffè .....	29
Regolazione lunghezza caffè in tazza .....	30
<b>EROGAZIONE CAFFÈ ED ESPRESSO</b> .....	<b>31</b>
Erogazione di caffè ed espresso con caffè in grani .....	31
Erogazione di caffè ed espresso con caffè pre-macinato .....	32

<b>CARAFFA LATTE .....</b>	<b>33</b>
Riempimento caraffa latte .....	33
Inserimento caraffa latte .....	34
Rimozione caraffa latte .....	34
Svuotamento caraffa latte.....	35
<b>EROGAZIONE DI UN CAPPUCCINO.....</b>	<b>36</b>
Regolazione lunghezza cappuccino in tazza.....	38
<b>EROGAZIONE DI LATTE MACCHIATO .....</b>	<b>39</b>
Regolazione lunghezza latte macchiato in tazza .....	41
<b>COME EMULSIONARE IL LATTE .....</b>	<b>42</b>
Regolazione lunghezza latte emulsionato in tazza.....	44
<b>EROGAZIONE ACQUA CALDA .....</b>	<b>45</b>
<b>PULIZIA E MANUTENZIONE .....</b>	<b>47</b>
Pulizia giornaliera della macchina.....	47
Pulizia giornaliera del serbatoio dell'acqua .....	49
Pulizia giornaliera della caraffa del latte .....	49
Pulizia settimanale della macchina.....	52
Pulizia settimanale della caraffa del latte.....	52
Pulizia settimanale del gruppo caffè .....	54
Pulizia settimanale del contenitore caffè in grani, del vassoio e del vano caffè .....	57
Pulizia mensile della caraffa del latte .....	58
Lubrificazione mensile del gruppo caffè.....	61
Pulizia mensile del gruppo caffè con pastiglie sgrassanti .....	62
<b>DECALCIFICAZIONE .....</b>	<b>65</b>
<b>PROGRAMMAZIONE .....</b>	<b>69</b>
È possibile regolare i seguenti parametri.....	69
Come programmare la macchina .....	71
<b>SIGNIFICATO DEI SIMBOLI A DISPLAY .....</b>	<b>73</b>
<b>RISOLUZIONE PROBLEMI .....</b>	<b>77</b>
<b>RISPARMIO ENERGETICO .....</b>	<b>79</b>
Stand-by .....	79
Smaltimento.....	79
<b>CARATTERISTICHE TECNICHE .....</b>	<b>80</b>
<b>GARANZIA E ASSISTENZA.....</b>	<b>80</b>
Garanzia.....	80
Assistenza.....	80
<b>ORDINE DI PRODOTTI PER LA MANUTENZIONE.....</b>	<b>81</b>
<b>ACCESSORI DELLA MACCHINA .....</b>	<b>82</b>

## IMPORTANTE

### Indicazioni per la sicurezza

---

La macchina è dotata di dispositivi di sicurezza. È tuttavia necessario leggere attentamente le indicazioni per la sicurezza descritte nelle presenti istruzioni d'uso in modo da evitare danni accidentali a persone o cose.

Conservare questo manuale per eventuali riferimenti futuri.



Il termine **ATTENZIONE** e questo simbolo avvisano l'utente su situazioni di rischio che possono causare lesioni personali gravi, pericolo di vita e/o danni alla macchina.



Il termine **AVVERTENZA** e questo simbolo avvisano l'utente su situazioni di rischio che possono causare lesioni personali lievi e/o danni alla macchina.

### Attenzione

---

- Collegare la macchina a una presa a muro adeguata, la cui tensione principale corrisponda ai dati tecnici dell'apparecchio.
- Evitare che il cavo di alimentazione penda dal tavolo o dal piano di lavoro o che tocchi superfici calde.
- Non immergere la macchina, la presa di corrente o il cavo di alimentazione in acqua: pericolo di shock elettrico!
- Non dirigere il getto di acqua calda verso parti del corpo: pericolo di scottature!

- Non toccare superfici calde. Utilizzare i manici e le manopole.
- Rimuovere la spina dalla presa:
  - se si verificano delle anomalie;
  - se la macchina rimarrà inutilizzata per lungo tempo;
  - prima di procedere alla pulizia della macchina.

Tirare dalla spina e non dal cavo di alimentazione. Non toccare la spina con le mani bagnate.

- Non utilizzare la macchina se la spina, il cavo di alimentazione o la macchina stessa risultano danneggiati.
- Non alterare né modificare in alcun modo la macchina o il cavo di alimentazione. Tutte le riparazioni devono essere eseguite da un centro assistenza autorizzato da Philips per evitare qualsiasi pericolo.
- La macchina non è destinata all'uso da parte di persone (compresi i bambini) con ridotte capacità fisiche, mentali o sensoriali o con esperienza e/o competenze insufficienti, a meno che non siano sotto la supervisione di una persona responsabile della loro sicurezza o non vengano da essa istruite all'uso dell'apparecchio.
- I bambini devono essere sorvegliati per assicurarsi che non giochino con l'apparecchio.
- Non inserire le dita o altri oggetti nel macinacaffè.

## Avvertenze

---

- La macchina è prevista per il solo uso domestico e non è indicata per l'utilizzo in ambienti quali mense o zone cucina di negozi, uffici, fattorie o altri ambienti lavorativi.
- Posizionare sempre la macchina su una superficie piana e stabile.
- Non posizionare la macchina su superfici calde, in prossimità di forni caldi, riscaldatori o analoghe sorgenti di calore.
- Immettere nel contenitore sempre e soltanto caffè in grani. Caffè in polvere, solubile, nonché altri oggetti, se inseriti nel contenitore caffè in grani, possono danneggiare la macchina.
- Lasciare raffreddare la macchina prima di inserire o rimuovere qualsiasi componente.
- Non riempire il serbatoio con acqua calda o bollente. Utilizzare solo acqua fredda.
- Per la pulizia, non utilizzare polveri abrasive o detergenti aggressivi. È sufficiente un panno morbido inumidito con acqua.
- Effettuare la decalcificazione della macchina regolarmente. Sarà la macchina a indicare quando è necessario procedere alla decalcificazione. Se questa operazione non viene svolta, l'apparecchio smetterà di funzionare correttamente. In questo caso la riparazione non è coperta da garanzia!
- Non tenere la macchina a una temperatura inferiore a 0 °C. L'acqua residua all'interno del sistema di riscaldamento può congelare e danneggiare la macchina.

- Non lasciare acqua nel serbatoio se la macchina non verrà utilizzata per un lungo periodo. L'acqua potrebbe subire delle contaminazioni. Ogni volta che si usa la macchina, utilizzare acqua fresca.

---

### **Conformità alle normative**

La macchina è conforme all'art. 13 del Decreto Legislativo italiano 25 luglio 2005, n. 151 "Attuazione delle Direttive 2005/95/CE, 2002/96/CE e 2003/108/CE, relative alla riduzione dell'uso di sostanze pericolose nelle apparecchiature elettriche ed elettroniche, nonché allo smaltimento dei rifiuti".

Questa macchina è conforme alla Direttiva europea 2002/96/CE.

# INSTALLAZIONE

## Panoramica del prodotto

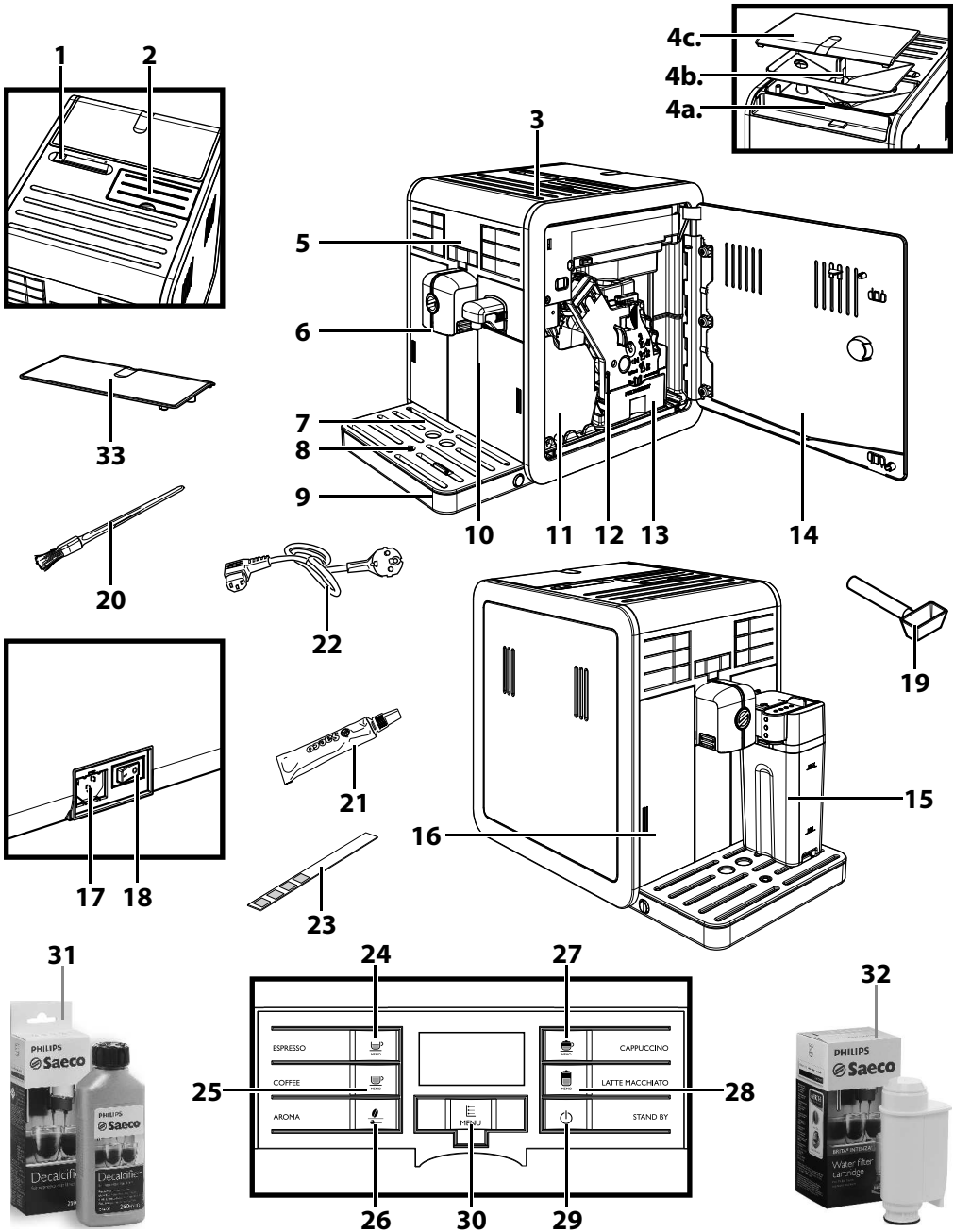



## Descrizione generale

---

1. Selettore di bloccaggio/rimozione del contenitore caffè in grani
2. Compartimento caffè pre-macinato
3. Piano appoggia tazze
- 4a. Contenitore caffè in grani
- 4b. Vassoio contenitore caffè in grani
- 4c. Coperchio contenitore caffè in grani
5. Pannello di comando
6. Erogatore caffè
7. Griglia appoggia tazze
8. Indicatore vasca raccogliocce piena
9. Vasca raccogliocce
10. Erogatore acqua (estraibile)
11. Cassetto raccoglifondi
12. Gruppo caffè
13. Cassetto raccogli caffè
14. Sportello di servizio
15. Caraffa latte
16. Serbatoio acqua
17. Presa cavo di alimentazione
18. Interruttore generale
19. Chiave regolazione macinacaffè + dosatore caffè pre-macinato
20. Pennello pulizia
21. Grasso per gruppo caffè
22. Cavo di alimentazione
23. Provino per test durezza acqua
24. Tasto erogazione espresso
25. Tasto erogazione caffè
26. Tasto "Aroma" - Caffè pre-macinato
27. Tasto erogazione cappuccino
28. Tasto erogazione latte macchiato
29. Tasto ON/OFF
30. Tasto "MENU"
31. Soluzione decalcificante (in vendita separatamente)
32. Filtro (INTENZA+) (in vendita separatamente)
33. Coperchio di protezione.

## OPERAZIONI PRELIMINARI

### Imballaggio della macchina

L'imballo originale è stato progettato e realizzato per proteggere la macchina durante la spedizione. Si consiglia di conservarlo per un eventuale trasporto futuro.

### Installazione della macchina

**1** Dall'imballo, prelevare la vasca raccogliocce con griglia.

**2** Estrarre la macchina dall'imballo.

**3** Per un uso ottimale si consiglia di:

- Scegliere un piano d'appoggio sicuro, ben livellato, dove nessuno può rovesciarla o venirne ferito;
- scegliere un ambiente sufficientemente illuminato, igienico e con presa di corrente facilmente accessibile;
- prevedere una distanza minima dalle pareti della macchina come indicato in figura.

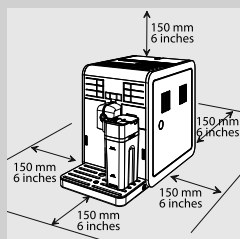

**4** Inserire la vasca raccogliocce con griglia nella macchina. Verificare che sia inserita completamente.

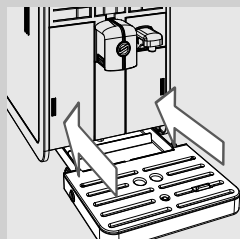

#### Nota:

La vasca raccogliocce raccoglie l'acqua che fuoriesce dall'erogatore durante i cicli di risciacquo/autopulizia e l'eventuale caffè versato durante la preparazione delle bevande. Vuotare e lavare la vasca raccogliocce quotidianamente e ogni volta in cui l'indicatore di vasca raccogliocce piena risulta sollevato.

#### Avvertenza:

**NON** estrarre la vasca raccogliocce subito dopo l'accensione della macchina. Attendere un paio di minuti per l'esecuzione del ciclo di risciacquo/autopulizia.

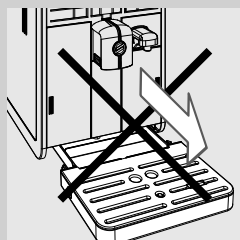



- 5** Premere delicatamente sul lato dello sportello del serbatoio dell'acqua per far uscire l'impugnatura.

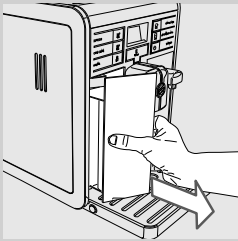

- 6** Estrarre il serbatoio dell'acqua tirando l'impugnatura.

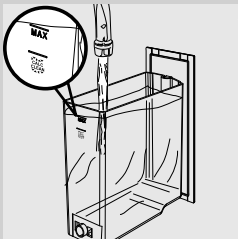

- 7** Risciacquare il serbatoio dell'acqua con acqua fresca.

- 8** Riempire il serbatoio dell'acqua fino al livello MAX con acqua fresca e reinserirlo nella macchina. Verificare che sia inserito completamente.

**!** **Avvertenza:**

**Non riempire il serbatoio con acqua calda, bollente, gassata o altri liquidi che potrebbero danneggiare il serbatoio stesso e la macchina.**

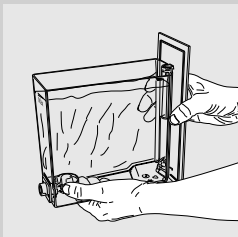

**☰** **Nota:**

Quando è pieno, il serbatoio dell'acqua deve essere trasportato come mostrato in figura.

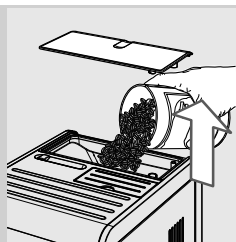

- 9** Togliere il coperchio dal contenitore caffè in grani. Versarvi lentamente il caffè in grani.

**Nota:**

Il contenitore caffè in grani contiene un vassoio che vibra durante la macinatura e convoglia i chicchi all'interno del macinacaffè.

**! Avvertenza:**

**Immettere nel contenitore sempre e soltanto caffè in grani. Caffè in polvere, solubile, caramellato, nonché altri oggetti possono danneggiare la macchina.**

- 10** Riposizionare il coperchio sul contenitore caffè in grani.

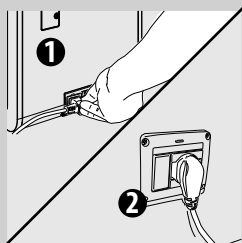

- 11** Inserire la spina nella presa di corrente posta sul retro della macchina.

- 12** Inserire la spina dell'altro capo del cavo di alimentazione in una presa di corrente a muro con tensione adeguata.

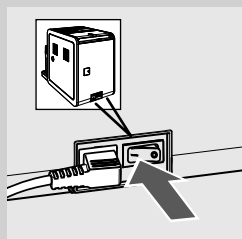

- 13** Portare l'interruttore generale su "I" per accendere la macchina. Il led rosso accanto al tasto "⏻" lampeggia.

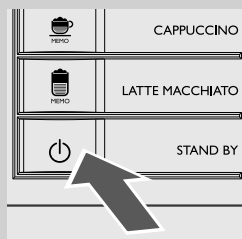

- 14** Per accendere la macchina, premere il tasto "⏻". Il pannello di comando indica che è necessario procedere al caricamento del circuito.

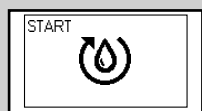

Giallo

## PRIMA ACCENSIONE

Prima del primo utilizzo devono verificarsi le seguenti condizioni:

- 1) è necessario caricare il circuito;
- 2) la macchina esegue un ciclo automatico di risciacquo/pulizia;
- 3) è necessario avviare un ciclo di risciacquo manuale.

### Caricamento circuito

Durante questo processo l'acqua fresca scorre nel circuito interno e la macchina si riscalda. L'operazione richiede alcuni minuti.

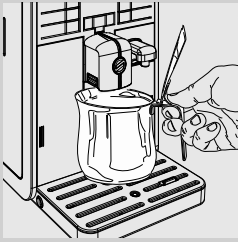

- 1** Posizionare un contenitore sotto l'erogatore caffè.



- 2** Premere il tasto "☕" per avviare il ciclo. La macchina procede al caricamento automatico del circuito con una ridotta fuoriuscita di acqua dall'erogatore caffè.



Giallo

- 3** La barra sotto il simbolo indica lo stato di avanzamento dell'operazione. Al termine del processo la macchina interrompe automaticamente l'erogazione.

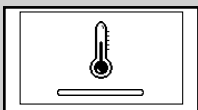

Giallo

- 4** A questo punto il pannello di comando visualizza il simbolo di riscaldamento della macchina.

### Ciclo automatico di risciacquo/pulizia

Al termine del riscaldamento, la macchina esegue un ciclo automatico di risciacquo/autopulizia dei circuiti interni con acqua fresca. L'operazione richiede meno di un minuto.

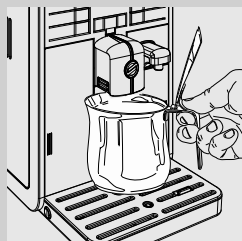

- 1 Posizionare un contenitore sotto l'erogatore caffè per raccogliere la piccola quantità di acqua in uscita.

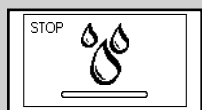

Giallo

- 2 La macchina visualizza il display a lato. Attendere che il ciclo termini automaticamente.

**Nota:**

Premere il tasto "☺" HERZO per arrestare l'erogazione.

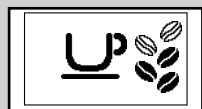

Verde

- 3 terminate le operazioni descritte sopra, la macchina visualizza il display a lato. Ora è possibile eseguire il ciclo di risciacquo manuale.

### Ciclo di risciacquo manuale

Durante questo processo viene attivato il ciclo di erogazione caffè e l'acqua fresca scorre attraverso il circuito idraulico. L'operazione richiede alcuni minuti.

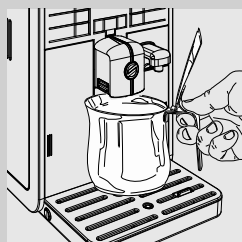

- 1 Posizionare un contenitore sotto l'erogatore caffè.



Verde

- 2 Verificare che la macchina visualizzi il display a lato.



Verde

- 3** Selezionare la funzione di erogazione del caffè pre-macinato premendo il tasto "☕". La macchina visualizza il display a lato.



**Nota:**

Non aggiungere caffè pre-macinato nello scompartimento.

- 4** Premere il tasto "☕"  
MEMO. La macchina inizia a erogare acqua.
- 5** Al termine dell'erogazione, vuotare il contenitore. Ripetere le operazioni dal punto 1 al punto 4 per due volte, quindi passare al punto 6.
- 6** Inserire un contenitore sotto l'erogatore acqua.

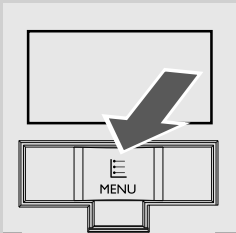
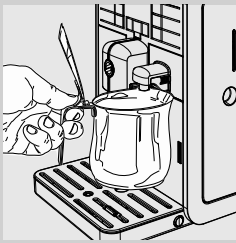

- 7** Premere il tasto **MENU** "☰". La macchina visualizza il display a lato.

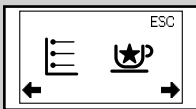

Verde

- 8** Premere il tasto "☕"  
MEMO.

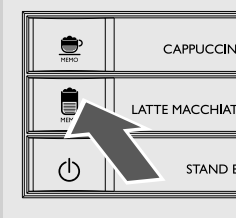



Verde

**9** Sul display viene visualizzato il simbolo a lato.



**10** Premere il tasto "MEMO" per avviare l'erogazione di acqua calda.

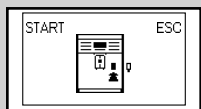

Verde

**11** Viene visualizzato il simbolo a lato. La macchina indica di installare l'erogatore dell'acqua. Verificare che l'erogatore acqua sia installato correttamente. Premere "MEMO" per confermare. La macchina inizia a erogare acqua calda.



**12** Dopo aver erogato l'acqua, rimuovere e svuotare il contenitore.



**Nota:**

Premere il tasto "MEMO" per interrompere il ciclo di risciacquo manuale.

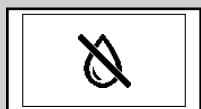

Rosso

**13** Ripetere la procedura dal punto 7 al punto 12 fino a quando il serbatoio dell'acqua è vuoto ed appare il simbolo mancanza acqua.



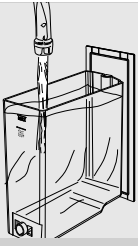

Verde

- 14** Al termine, riempire nuovamente il serbatoio dell'acqua fino al livello MAX. A questo punto la macchina è pronta per l'erogazione di caffè. Verrà visualizzato il simbolo indicato a lato.

**Nota:**

Se la macchina è rimasta inutilizzata per due o più settimane, all'accensione verrà effettuato un ciclo automatico di risciacquo/autopulizia. In seguito è necessario avviare un ciclo di risciacquo manuale come descritto sopra.

Il ciclo automatico di risciacquo/autopulizia viene avviato anche quando la macchina è rimasta in stand-by, oppure è stata spenta, da oltre 15 minuti. Al termine del ciclo, è possibile erogare un caffè.

### Misurazione e programmazione durezza acqua

La misurazione della durezza dell'acqua è molto importante per determinare la frequenza di decalcificazione della macchina e per l'installazione del filtro acqua "INTENZA+" (per ulteriori dettagli sul filtro acqua vedi capitolo successivo).

Per la misurazione della durezza dell'acqua, attenersi alle seguenti istruzioni:

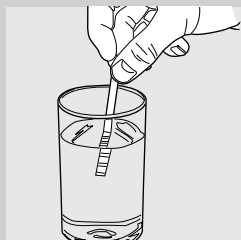

- 1 Immergere in acqua per 1 secondo il provino per il test di durezza dell'acqua (in dotazione con la macchina).



#### Nota:

Il provino può essere utilizzato per una sola misurazione.

- 2 Attendere un minuto.

- 3 Verificare il numero di quadrati che diventano rossi, quindi consultare la tabella.



#### Nota:

I numeri sul provino corrispondono alle impostazioni per la regolazione della durezza dell'acqua.

Più precisamente:

- 1 = 1 (acqua molto dolce)
- 2 = 2 (acqua dolce)
- 3 = 3 (acqua dura)
- 4 = 4 (acqua molto dura)

Le lettere corrispondono ai riferimenti che si trovano alla base del filtro acqua "INTENZA+" (vedi capitolo successivo).

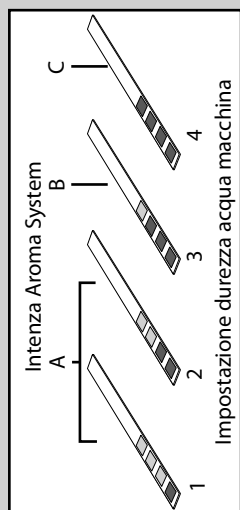

Verde

- 4 Premere il tasto **MENU** . La macchina visualizza il simbolo a lato.

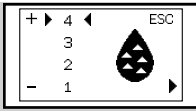

Giallo

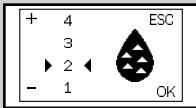

Giallo



Verde

- 5 Premere il tasto "☕" per accedere al menu di programmazione. Scorre le opzioni premendo il tasto "☕" fino a visualizzare il simbolo a lato.

**Nota:**

La macchina viene fornita con un'impostazione della durezza dell'acqua standard compatibile con gran parte delle tipologie di acqua.

- 6 Premere il tasto "☕" per aumentare il valore e il tasto "☕" per diminuire il valore.

- 7 Premere il tasto "☕" per confermare l'impostazione.

- 8 Premere il tasto "☕" per uscire dal menu di programmazione. La macchina è ora pronta per l'erogazione.

**Installazione filtro acqua "INTENZA+"**

Si consiglia di installare il filtro acqua "INTENZA+" che limita la formazione di calcare all'interno della macchina e dona un aroma più intenso al vostro caffè.

Il filtro acqua "INTENZA+" è in vendita separatamente. Per maggiori dettagli consultare la pagina relativa ai prodotti per la manutenzione nelle presenti istruzioni per l'uso.

L'acqua è un elemento fondamentale nella preparazione di un caffè: per questo è estremamente importante filtrarla sempre in modo professionale.

Il filtro acqua "INTENZA+" è in grado di prevenire la formazione di depositi minerali, migliorando la qualità dell'acqua.

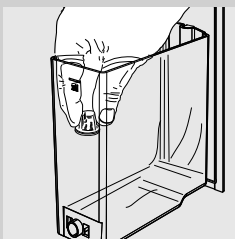

- 1 Rimuovere il filtrino bianco presente nel serbatoio dell'acqua e conservarlo in un luogo asciutto.



- 2** Rimuovere il filtro acqua "INTENZA+" dalla confezione, immergerlo in posizione verticale (con l'apertura verso l'alto) in acqua fredda e premere delicatamente ai lati per far uscire le bolle d'aria.

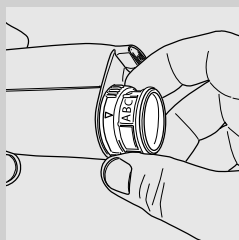

- 3** Impostare il filtro acqua "INTENZA+" a seconda delle misurazioni effettuate (vedi capitolo precedente) e specificate alla base del filtro:  
 A = acqua dolce – corrisponde a 1 o 2 sul provino  
 B = acqua dura (standard) – corrisponde a 3 sul provino  
 C = acqua molto dura – corrisponde a 4 sul provino

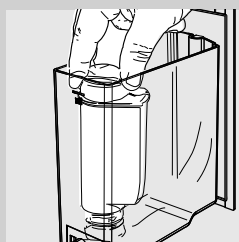

- 4** Inserire il filtro acqua "INTENZA +" nel serbatoio vuoto dell'acqua. Spingerlo fino al punto più basso possibile.

- 5** Riempire il serbatoio dell'acqua con acqua fresca e reinserirlo nella macchina.

- 6** Erogare tutta l'acqua contenuta nel serbatoio tramite la funzione acqua calda (vedi paragrafo "Erogazione acqua calda").

- 7** Riempire nuovamente il serbatoio dell'acqua.



Verde

- 8** Premere il tasto **MENU** . La macchina visualizza il simbolo a lato.

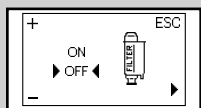

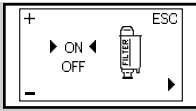

Giallo

- 9** Premere il tasto per accedere al menu di programmazione. Scorre le opzioni premendo il tasto fino a visualizzare il simbolo a lato.



Giallo

- 10** Premere il tasto “” per selezionare “ON”, quindi premere il tasto “” per confermare.



Verde

- 11** Per uscire, premere il tasto “”. La macchina è ora pronta per l'erogazione.

In questo modo la macchina è programmata per informare l'utente della necessità di sostituire il filtro acqua “INTENZA+”.

### Sostituzione del filtro acqua “INTENZA+”

Quando è necessario sostituire il filtro acqua “INTENZA+” viene visualizzato il simbolo a lato.



Giallo

- 1** Procedere alla sostituzione del filtro acqua “INTENZA+” come descritto nel capitolo precedente.



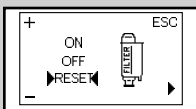

Verde

- 2** Premere il tasto **MENU** “”. La macchina visualizza il simbolo a lato.



Giallo

- 3** Premere il tasto “” per accedere al menu di programmazione. Scorre le opzioni premendo il tasto “” fino a visualizzare il simbolo a lato.

- 4** Selezionare l'opzione “RESET”. Premere il tasto “” per confermare.

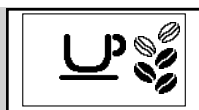

Verde

- 5** Per uscire, premere il tasto . La macchina è ora pronta per l'erogazione.

La macchina è ora programmata per gestire un nuovo filtro.

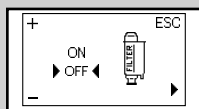

Giallo

 **Nota:**

Se il filtro acqua "INTENZA+" è già installato e si desidera rimuoverlo senza sostituirlo, selezionare l'opzione "OFF".

Se il filtro acqua "INTENZA+" non è presente, inserire nel serbatoio il filtrino bianco rimosso in precedenza.

## SOSTITUZIONE CAFFÈ IN GRANI

La macchina è provvista di un contenitore caffè in grani estraibile che permette di passare facilmente da un tipo di caffè in grani ad un altro per poter assaporare diversi gusti di caffè.

 **Nota:**

È possibile acquistare un ulteriore contenitore caffè in grani come accessorio (CA6803).

Per mantenerne il gusto, potete conservare il caffè in grani all'interno del contenitore in frigorifero.

### Estrazione contenitore caffè in grani

Per estrarre il contenitore caffè in grani attenersi alle seguenti istruzioni:

- 1** Posizionare il selettore in posizione .

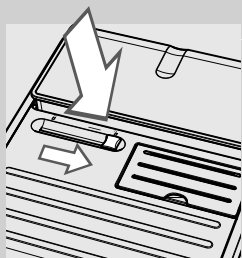

 **Avvertenza:**

**È possibile che il selettore non possa essere posizionato, perché bloccato da qualche chicco di caffè. In questo caso muovere il selettore avanti ed indietro fino a rimuovere il chicco di caffè bloccato.**

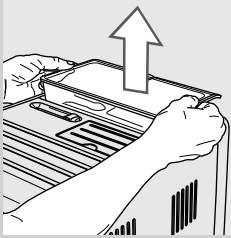

- 2** Sollevare il contenitore caffè in grani impugnandolo ai lati con entrambe le mani come mostrato in figura.

**!** **Avvertenza:**

**Non estrarre il contenitore caffè in grani in altro modo per evitare di rovesciare i chicchi di caffè.**

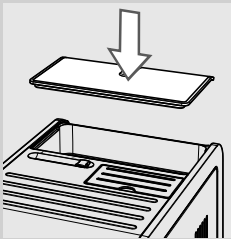

- 3** Una volta estratto, coprire la macchina con il coperchio di protezione per evitare la polvere.

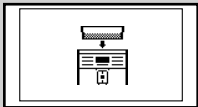

Rosso

**☰** **Nota:**

In caso la macchina venga accesa senza il contenitore caffè in grani inserito, apparirà il simbolo a lato. È necessario inserire il contenitore caffè in grani.

### Inserimento contenitore caffè in grani

Per inserire il contenitore caffè in grani attenersi alle seguenti istruzioni:

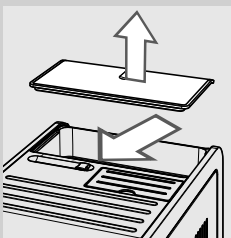

- 1** Rimuovere il coperchio di protezione dalla macchina.
- 2** Posizionare il selettore in posizione "☑".

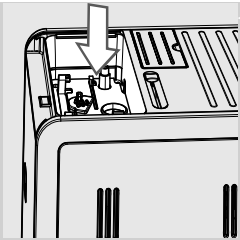

**3** Rimuovere i chicchi di caffè dal vano contenitore caffè.

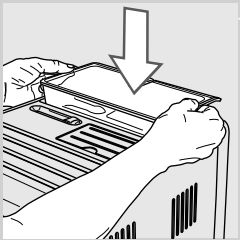

**4** Inserire il contenitore caffè in grani nel vano contenitore caffè come mostrato in figura.

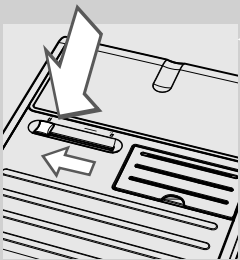

**5** Posizionare il selettore in posizione "☒".



**Attenzione:**

**Cambiando il tipo di caffè in grani e passando ad un caffè decaffeinato è possibile che siano ancora presenti tracce di caffeina anche dopo il ciclo di svuotamento.**



## Selezione del caffè in grani

Questa funzione consente di ottimizzare la macinatura in base al tipo di caffè in grani selezionato.





Verde

- 1 Premere il tasto **MENU** . La macchina visualizza il simbolo a lato



Giallo

- 2 Premere il tasto  per accedere al menu di programmazione. Scorre le opzioni premendo il tasto  fino a visualizzare il simbolo a lato.

- 3 Premere il tasto  o il tasto  per selezionare il tipo di chicchi di caffè presente contenitore caffè in grani.

- 4 Premere il tasto  per confermare l'impostazione.

- 5 Per uscire, premere il tasto .

La macchina è ora programmata per ottimizzare la macinatura del caffè in grani.

Il display mostra il tipo di caffè in grani scelto quando la macchina è pronta per l'erogazione.



Verde

- per caffè in grani di tipo "ARABICA";

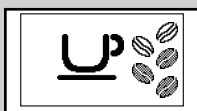

Verde

- per caffè in grani di tipo "ROBUSTA";

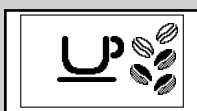

Verde

- per caffè in grani di tipo "MISTO".

### Ciclo di svuotamento caffè

Per cambiare il caffè in grani, si consiglia di vuotare il condotto caffè ed il macinacaffè. In questo modo sarà possibile gustare tutto l'aroma del nuovo caffè in grani. Per farlo, attenersi alle seguenti istruzioni:

**1** Riempire il contenitore del caffè con caffè in grani.

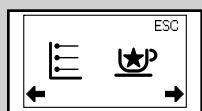

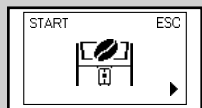

Verde

**2** Premere il tasto **MENU** . La macchina visualizza il simbolo a lato



Giallo

**3** Premere il tasto  per accedere al menu di programmazione. Scorre le opzioni premendo il tasto  fino a visualizzare il simbolo a lato.

**4** Premere il tasto .

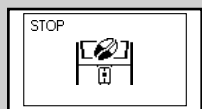

Giallo

**5** La macchina effettua due cicli di macinatura senza erogare caffè.



#### Nota:

Se tra il primo e il secondo ciclo di macinatura viene premuto il tasto , è possibile interrompere il ciclo di macinatura prima del termine.

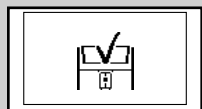

Verde

**6** Terminati i cicli di macinatura, la macchina visualizza il simbolo a lato.



#### Nota:

Se il condotto caffè ed il macinacaffè non sono stati vuotati, sarà necessario erogare almeno due caffè prima di poter gustare appieno il nuovo tipo di caffè in grani.



#### Attenzione:

**Cambiando il tipo di caffè in grani e passando ad un caffè decaffeinato è possibile che siano ancora presenti tracce di caffeina anche dopo il ciclo di svuotamento.**

## REGOLAZIONI

La macchina consente di effettuare alcune regolazioni per erogare il miglior caffè possibile.

### Saeco Adapting System

Il caffè è un prodotto naturale e le sue caratteristiche possono cambiare in funzione dell'origine, della miscela e della tostatura. La macchina è dotata di un sistema di auto-regolazione che consente di utilizzare tutti i tipi di caffè in grani esistenti in commercio, tranne i grani caramellati o aromatizzati.

La macchina si regola automaticamente dopo l'erogazione di alcuni caffè per ottimizzare l'estrazione del caffè.

### Regolazione macinacaffè in ceramica

I macinacaffè in ceramica garantiscono sempre un grado di macinazione perfetto e una granulometria specifica per ogni specialità di caffè. Questa tecnologia offre una conservazione totale dell'aroma garantendo il vero gusto italiano in ogni tazza.



#### Attenzione:

**Il macinacaffè in ceramica contiene delle parti mobili che possono essere pericolose. È pertanto vietato inserire al suo interno dita o altri oggetti. Regolare il macinacaffè in ceramica utilizzando esclusivamente la chiave per la regolazione della macinatura.**

È possibile regolare le macine in ceramica per adattare la macinatura del caffè al proprio gusto personale.

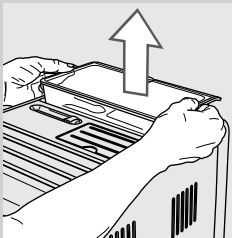

- 1 Estrarre il contenitore caffè in grani come indicato nel paragrafo "Estrazione contenitore caffè in grani".

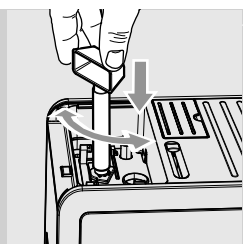

**2** Premere e ruotare la manopola di regolazione della macinatura posta sotto il contenitore caffè in grani di uno scatto alla volta. Utilizzare la chiave di regolazione macinacaffè fornita con la macchina. La differenza di gusto sarà percepibile dopo aver erogato 2-3 caffè.



**Attenzione:**

**Per evitare danni alla macchina, non ruotare il macinacaffè per più di uno scatto alla volta.**

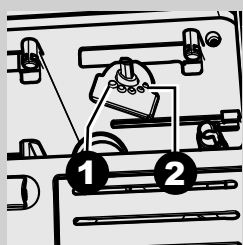

**3** I riferimenti posti all'interno del vano contenitore caffè indicano l'impostazione del grado di macinatura. È possibile impostare 5 diversi gradi di macinatura dalla posizione 1 per una macinatura grossa ed un gusto più leggero alla posizione 2 per una macinatura fine ed un gusto più forte.

Impostando il macinacaffè in ceramica su una macinatura più fine, il gusto del caffè sarà più forte. Per un caffè dal gusto più leggero, impostare il macinacaffè in ceramica su una macinatura più grossa.

### Regolazione aroma (intensità del caffè)

Scegliete la vostra miscela di caffè preferita e regolate la quantità di caffè da macinare seguendo i vostri gusti personali. È anche possibile selezionare la funzione del caffè pre-macinato.



**Nota:**

La selezione deve essere eseguita prima di scegliere il caffè.

Premendo il tasto "☉" sono possibili cinque selezioni. Ad ogni pressione del tasto "☉" l'aroma cambia di un grado, a seconda della quantità selezionata:

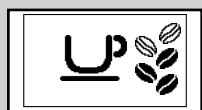

Verde

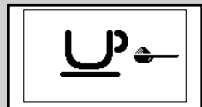

Verde

- ☉☉☉☉☉ = aroma extra leggero
- ☉☉☉☉☉ = aroma leggero
- ☉☉☉☉☉ = aroma medio
- ☉☉☉☉☉ = aroma forte
- ☉☉☉☉☉ = aroma extra forte
- ☉☉☉☉☉ = caffè pre-macinato

### Regolazione erogatore caffè

L'erogatore può essere regolato in altezza per meglio adattarsi alle dimensioni delle tazze che si desidera utilizzare.

Per effettuare la regolazione, alzare o abbassare manualmente l'erogatore con le dita come mostrato in figura.

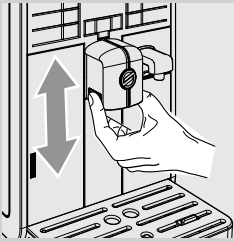

Le posizioni consigliate sono:  
Per l'utilizzo di tazze piccole.

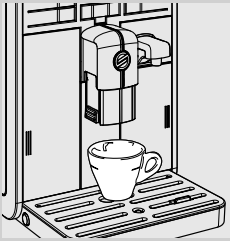

Per l'utilizzo di tazze grandi.



Per l'utilizzo di bicchieri per il latte macchiato.



Sotto l'erogatore si possono posizionare due tazze per l'erogazione simultanea di due caffè.

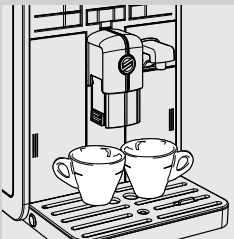

## Regolazione lunghezza caffè in tazza

La macchina permette di regolare la quantità di caffè erogato in base ai propri gusti e/o alle dimensioni delle tazze.

Ad ogni pressione del tasto "☕"  
MEMO o "☕"  
MEMO, la macchina eroga una quantità programmata di caffè. Ad ogni tasto è associata un'erogazione; questa avviene in modo indipendente.

La seguente procedura illustra la programmazione del tasto "☕"  
MEMO.

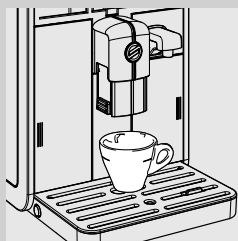

- 1 Posizionare una tazza sotto l'erogatore.



Verde

- 2 Tenere premuto il tasto "☕"  
MEMO fino a visualizzare l'icona "MEMO". quindi rilasciare il tasto. A questo punto la macchina è in programmazione. La macchina inizia l'erogazione del caffè.

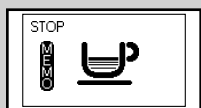

Verde

- 3 Premere il tasto "☕"  
MEMO non appena si è raggiunta la quantità di caffè desiderata.

A questo punto il tasto "☕"  
MEMO è programmato; ad ogni pressione, la macchina provvederà ad erogare la medesima quantità di espresso programmata.



### Nota:

Attenersi alla medesima procedura per programmare il tasto caffè "☕"  
MEMO. Servirsi sempre del tasto "☕"  
MEMO per interrompere l'erogazione di caffè una volta raggiunta la quantità desiderata, anche durante la programmazione del tasto caffè "☕"  
MEMO.

## EROGAZIONE CAFFÈ ED ESPRESSO

Prima di erogare caffè, verificare l'assenza di segnalazioni sul pannello di comando e che il serbatoio acqua ed il contenitore caffè in grani siano pieni.

### Erogazione di caffè ed espresso con caffè in grani

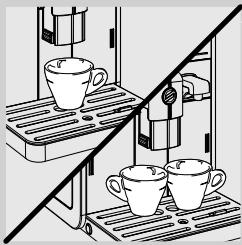

**1** Posizionare 1 o 2 tazze sotto l'erogatore.

**2** Per erogare un espresso o un caffè, premere il tasto “☕” per selezionare l'aroma desiderato.

**3** Premere il tasto “☕” per un espresso o il tasto “☕” per un caffè.

**4** Per erogare un espresso o un caffè, premere il tasto desiderato una sola volta. Viene visualizzato il simbolo a lato.

**5** Per erogare 2 espressi o 2 caffè, premere il tasto desiderato due volte consecutive. Viene visualizzato il simbolo a lato.

#### Nota:

In questa modalità di funzionamento, la macchina provvede automaticamente a macinare e dosare la giusta quantità di caffè. La preparazione di due espressi o di due caffè richiede due cicli di macinatura e due cicli di erogazione eseguiti dalla macchina in automatico.

**6** Dopo aver effettuato il ciclo di pre-infusione, il caffè inizia a fuoriuscire dall'erogatore.

**7** L'erogazione del caffè si interrompe automaticamente quando viene raggiunto il livello impostato; per interromperla prima premere il tasto



Verde



Verde

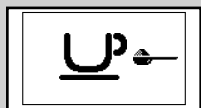

Verde

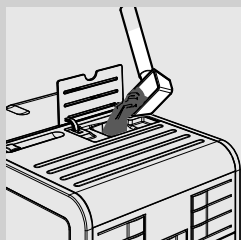

### Erogazione di caffè ed espresso con caffè pre-macinato

Questa funzione consente di utilizzare caffè pre-macinato e decaffeinato.

Con la funzione caffè pre-macinato è possibile erogare un solo caffè alla volta.

**1** Premere il tasto "☕" per selezionare la funzione caffè pre-macinato.

**2** Sollevare il coperchio dell'apposito scompartimento e aggiungere un misurino di caffè pre-macinato. Servirsi solo del misurino in dotazione con la macchina, quindi richiudere il coperchio dello scompartimento caffè pre-macinato.



#### Attenzione:

**Nello scompartimento del caffè pre-macinato versare solo caffè pre-macinato. L'inserimento di altre sostanze e oggetti può causare gravi danni alla macchina. Tali danni non sono coperti da garanzia.**

**3** Premere il tasto "☕" per un espresso o il tasto "☕" per un caffè. Si avvia il ciclo di erogazione.

**4** Dopo aver effettuato il ciclo di pre-infusione, il caffè inizia a fuoriuscire dall'erogatore.

**5** L'erogazione del caffè si interrompe automaticamente quando viene raggiunto il livello impostato; per interromperla prima premere il tasto "☕".

Al termine dell'erogazione, la macchina ritorna al menu principale.

Per erogare altri caffè con caffè pre-macinato, ripetere le operazioni appena descritte.



#### Nota:

Se nello scompartimento del caffè pre-macinato non viene versato il caffè pre-macinato, si avrà solo l'erogazione dell'acqua.

Se sono stati aggiunti più misurini, la macchina non eroga il prodotto e il caffè macinato sarà scaricato nel cassetto raccoglifondi.



## CARAFFA LATTE

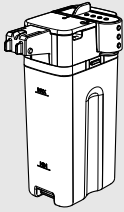

Questo capitolo illustra come utilizzare la caraffa del latte per preparare un cappuccino o per emulsionare il latte.



### Nota:

Prima di utilizzare la caraffa del latte, procedere ad un'accurata pulizia come descritto nel capitolo "Pulizia e Manutenzione".  
Si consiglia di riempire la caraffa con latte freddo (circa 5 °C).



### Attenzione:

**Utilizzare esclusivamente con latte o acqua per la pulizia.**

## Riempimento caraffa latte

La caraffa del latte può essere riempita prima o durante l'utilizzo.

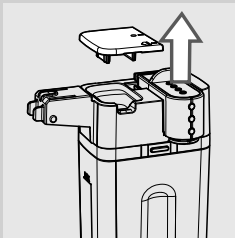

- 1 Sollevare il coperchio della caraffa come mostrato in figura.

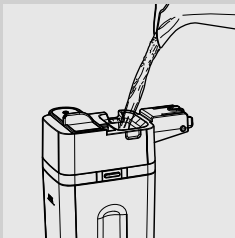

- 2 Versare il latte nella caraffa: il latte deve essere compreso tra il livello minimo (MIN) e il livello massimo (MAX) indicato sulla caraffa.

- 3 La caraffa del latte è pronta all'uso.

### Inserimento caraffa latte

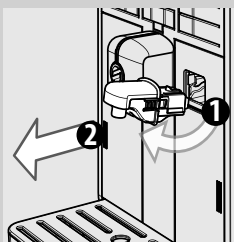

- 1** Se installato, rimuovere l'erogatore dell'acqua come mostrato in figura:
  - Premere i due tasti laterali per sbloccare l'erogatore e sollevarlo leggermente;
  - Tirare l'erogatore dell'acqua per rimuoverlo.

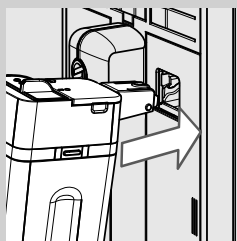

- 2** Inclinare leggermente la caraffa del latte. Inserirla completamente nelle guide della macchina.

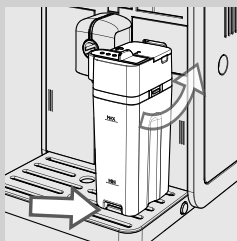

- 3** Premere e ruotare la caraffa verso il basso fino ad agganciarla alla vasca raccogliocce.  
Non inserire la caraffa con forza.

### Rimozione caraffa latte

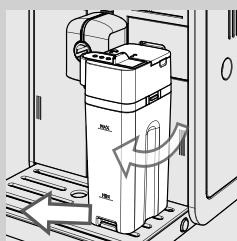

- 1** Ruotare la caraffa verso l'alto fino al naturale sgancio dall'inserito posto nella vasca raccogliocce. Quindi rimuoverla.

### Svuotamento caraffa latte

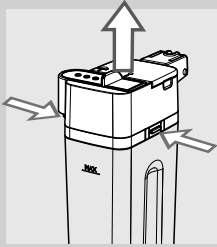

- 1 Premere i pulsanti di sgancio per rimuovere la parte superiore della caraffa.

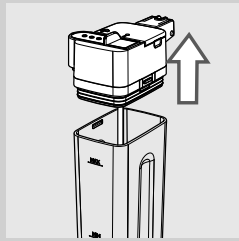

- 2 Sollevare la parte superiore della caraffa. Vuotare la caraffa del latte e pulirla in modo adeguato.



**Nota:**

dopo ogni utilizzo, pulire la caraffa del latte come descritto nel capitolo "Pulizia e Manutenzione".

## EROGAZIONE DI UN CAPPUCCINO

**Attenzione:**

**Pericolo di scottature! All'inizio dell'erogazione possono verificarsi brevi spruzzi di latte e vapore. Pericolo di scottature! Attendere fino al termine del ciclo prima di rimuovere la caraffa del latte.**

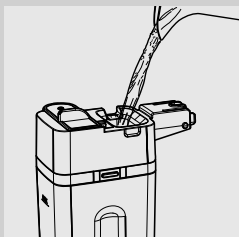

- 1 Riempire la caraffa con il latte. Il latte deve essere compreso tra il livello minimo (MIN) e il livello massimo (MAX) indicato sulla caraffa.

**Nota:**

Utilizzare latte freddo (~5 °C / 41°F) con contenuto proteico pari almeno al 3% per ottenere un cappuccino di ottima qualità. È possibile utilizzare sia latte intero che latte scremato, in base ai gusti personali.

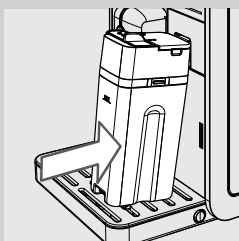

- 2 Inserire la caraffa nella macchina.

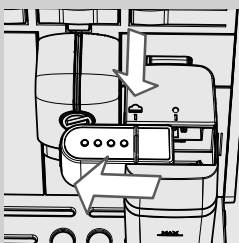

- 3 Estrarre l'erogatore della caraffa verso sinistra fino al simbolo "☁".

**Nota:**

Se l'erogatore della caraffa non viene estratto completamente, è possibile che fuoriesca vapore e che il latte non venga emulsionato correttamente.

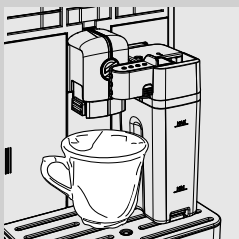

- 4 Posizionare una tazza sotto l'erogatore.

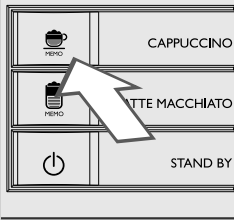

**5** Premere il tasto  per avviare l'erogazione.



Verde

**6** La macchina ricorda che è necessario inserire la caraffa ed estrarre l'erogatore della caraffa.

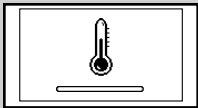

Giallo

**7** La macchina necessita di un tempo di preriscaldamento: in questa fase viene visualizzato il simbolo a lato.



Verde

**8** Quando viene visualizzato il simbolo a lato, la macchina eroga il latte. Per interrompere l'erogazione, premere il tasto .



Verde

**9** Terminata l'erogazione del latte emulsionato, la macchina eroga il caffè. Per interrompere l'erogazione, premere il tasto .

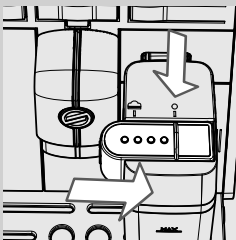

**10** Reinscrivere l'erogatore della caraffa facendolo scorrere fino al simbolo "●".

 **Nota:**

Dopo aver utilizzato la caraffa del latte, procedere alla pulizia come descritto nel capitolo "Pulizia e Manutenzione".

È possibile preparare un cappuccino con il caffè pre-macinato. Premere il tasto  per selezionare il caffè pre-macinato e versare quest'ultimo nello scompartimento.

### Regolazione lunghezza cappuccino in tazza

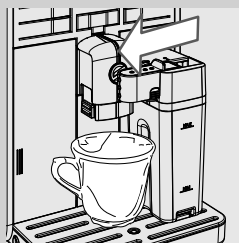

Ad ogni pressione del tasto "MEMO" la macchina eroga nella tazza una quantità prestabilita di cappuccino.

La macchina consente di regolare la quantità di cappuccino erogato in base ai propri gusti ed alle dimensioni delle tazze.

- 1 Riempire la caraffa con il latte e posizionarla nella macchina.
- 2 Estrarre l'erogatore della caraffa verso sinistra fino al simbolo "☰". Posizionare una tazza sotto l'erogatore.

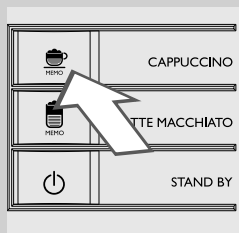

- 3 Tenere premuto il tasto "MEMO" fino a visualizzare il simbolo "MEMO" sul display, quindi rilasciare il tasto. A questo punto la macchina è in fase di programmazione.

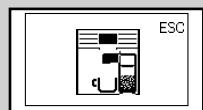

Verde

- 4 La macchina ricorda che è necessario inserire la caraffa ed estrarre l'erogatore della caraffa.

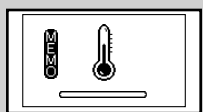

Giallo

- 5 La macchina necessita di un tempo di preriscaldamento: in questa fase viene visualizzato il simbolo a lato.



Verde

- 6 Quando la macchina mostra il simbolo a lato, ha inizio l'erogazione di latte emulsionato in tazza. Una volta raggiunta la quantità desiderata di latte emulsionato, premere il tasto "MEMO".



Verde

- 7 Terminata l'erogazione di latte emulsionato, la macchina inizia ad erogare il caffè. Una volta raggiunta la quantità desiderata, premere il tasto "MEMO".

A questo punto il tasto "MEMO" è programmato. Ad ogni pressione, la macchina eroga la medesima quantità di cappuccino programmata.

## EROGAZIONE DI LATTE MACCHIATO

**Attenzione:**

**Pericolo di scottature! All'inizio dell'erogazione possono verificarsi brevi spruzzi di latte e vapore. Pericolo di scottature! Attendere fino al termine del ciclo prima di rimuovere la caraffa del latte.**

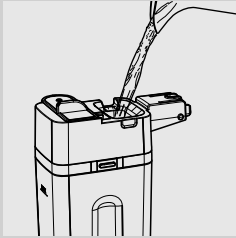

- 1** Riempire la caraffa con il latte. Il latte deve essere compreso tra il livello minimo (MIN) e il livello massimo (MAX) indicato sulla caraffa.

**Nota:**

Utilizzare latte freddo (~5 °C / 41°F) con contenuto proteico pari almeno al 3% per ottenere un cappuccino di ottima qualità. È possibile utilizzare sia latte intero che latte scremato, in base ai gusti personali.

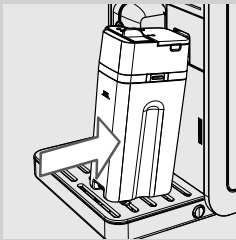

- 2** Inserire la caraffa nella macchina.



- 3** Estrarre l'erogatore della caraffa verso sinistra fino al simbolo "☷".

**Nota:**

Se l'erogatore della caraffa non viene estratto completamente, è possibile che fuoriesca vapore e che il latte non venga emulsionato correttamente.

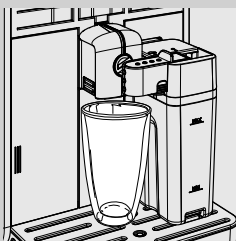

- 4** Posizionare una tazza sotto l'erogatore.

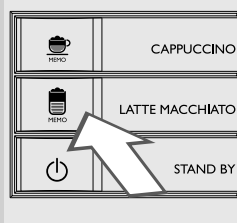

**5** Premere il tasto  per selezionare l'erogazione del latte macchiato.

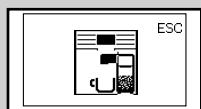

Verde

**6** La macchina ricorda che è necessario inserire la caraffa ed estrarre l'erogatore della caraffa.

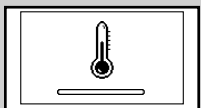

Giallo

**7** La macchina necessita di un tempo di preriscaldamento: in questa fase viene visualizzato il simbolo a lato.



Verde

**8** Quando viene visualizzato il simbolo a lato, la macchina eroga il latte. Per interrompere l'erogazione, premere il tasto .



Verde

**9** Terminata l'erogazione di latte emulsionato, la macchina eroga il caffè. Per interrompere l'erogazione, premere il tasto .



**10** Reinsерire l'erogatore della caraffa facendolo scorrere fino al simbolo "●".

**Nota:**

Dopo aver utilizzato la caraffa del latte, procedere alla pulizia come descritto nel capitolo "Pulizia e Manutenzione".

È possibile preparare un latte macchiato con il caffè pre-macinato. Premere il tasto  per selezionare il caffè pre-macinato e versare quest'ultimo nello scompartimento.



### Regolazione lunghezza latte macchiato in tazza

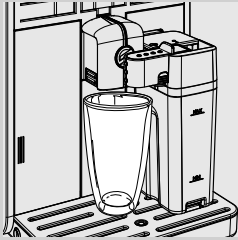

Ad ogni pressione del tasto "MEMO", la macchina eroga nella tazza una quantità prestabilita di latte macchiato.

La macchina consente di regolare la quantità di latte macchiato erogato in base ai propri gusti e alle dimensioni delle tazze.

- 1 Riempire la caraffa con il latte e posizionarla nella macchina.
- 2 Estrarre l'erogatore della caraffa verso sinistra fino al simbolo "☕". Posizionare una tazza sotto l'erogatore.
- 3 Tenere premuto il tasto "MEMO" fino a visualizzare il simbolo "MEMO" sul display, quindi rilasciare il tasto. A questo punto la macchina è in fase di programmazione.

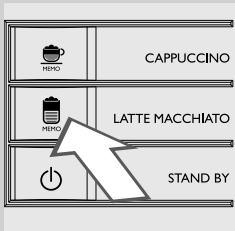

- 4 La macchina ricorda che è necessario inserire la caraffa ed estrarre l'erogatore della caraffa.

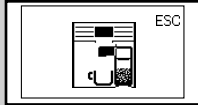

Verde

- 5 La macchina necessita di un tempo di preriscaldamento: in questa fase viene visualizzato il simbolo a lato.

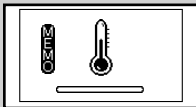

Giallo

- 6 Quando la macchina mostra il simbolo a lato, ha inizio l'erogazione di latte emulsionato in tazza. Una volta raggiunta la quantità desiderata di latte emulsionato, premere il tasto "MEMO".



Verde

- 7 Terminata l'erogazione latte emulsionato, la macchina inizia a erogare il caffè. Una volta raggiunta la quantità desiderata, premere il tasto "MEMO".



Verde

A questo punto il tasto "MEMO" è programmato. Ad ogni pressione, la macchina eroga la medesima quantità di latte macchiato programmata.

## COME EMULSIONARE IL LATTE



### Attenzione:

**Pericolo di scottature! All'inizio dell'erogazione possono verificarsi brevi spruzzi di latte e vapore. Pericolo di scottature!**  
**Attendere fino al termine del ciclo prima di rimuovere la caraffa del latte.**

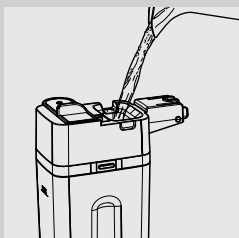

- 1 Riempire la caraffa con il latte. Il latte deve essere compreso tra il livello minimo (MIN) e il livello massimo (MAX) indicato sulla caraffa.



### Nota:

Utilizzare latte freddo (~5 °C / 41°F) con contenuto proteico pari almeno al 3% per ottenere un cappuccino di ottima qualità. È possibile utilizzare sia latte intero che latte scremato, in base ai gusti personali.

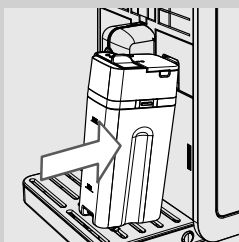

- 2 Inserire la caraffa nella macchina.

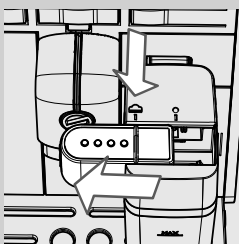

- 3 Estrarre l'erogatore della caraffa verso sinistra fino al simbolo "☁".



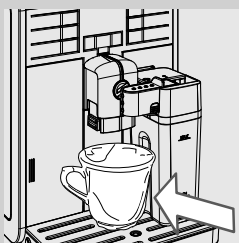

### Nota:

Se l'erogatore della caraffa non viene estratto completamente, è possibile che fuoriesca vapore e che il latte non venga emulsionato correttamente.

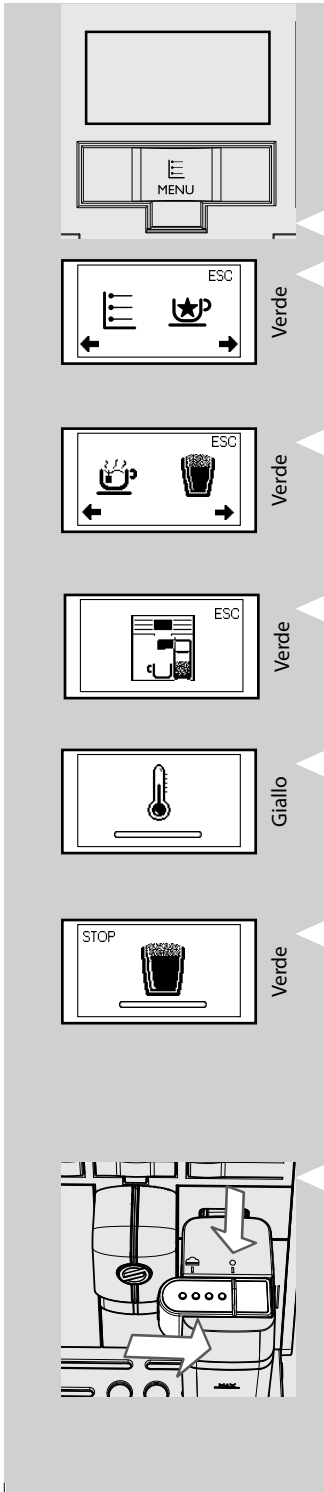

- 4 Posizionare una tazza sotto l'erogatore.



**5** Premere il tasto **MENU** . Sul display viene visualizzato il simbolo a lato.

**6** Premere il tasto . Sul display viene visualizzato il simbolo a lato.

**7** Premere il tasto  per selezionare il latte emulsionato.

**8** La macchina ricorda che è necessario inserire la caraffa ed estrarre l'erogatore della caraffa.

**9** La macchina necessita di un tempo di preriscaldamento: in questa fase viene visualizzato il simbolo a lato.

**10** La macchina eroga nella tazza una quantità predefinita di latte emulsionato. Per interrompere l'erogazione, premere il tasto .

**11** Reinsерire l'erogatore della caraffa facendolo scorrere fino al simbolo "●".

 **Nota:**

Dopo aver utilizzato la caraffa del latte, procedere alla pulizia come descritto nel capitolo "Pulizia e Manutenzione".

### Regolazione lunghezza latte emulsionato in tazza

Ogni volta che viene selezionata questa funzione, la macchina eroga nella tazza una quantità prestabilita di latte emulsionato. La macchina consente di regolare la quantità di latte emulsionato in base ai propri gusti e alle dimensioni delle tazze.

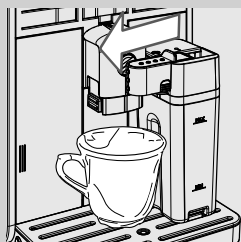

- 1 Riempire la caraffa con il latte e posizionarla nella macchina.
- 2 Estrarre l'erogatore della caraffa verso sinistra fino al simbolo "☕". Posizionare una tazza sotto l'erogatore.

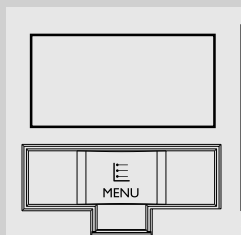

- 3 Premere il tasto **MENU** "☰". Sul display viene visualizzato il simbolo a lato.

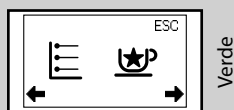

Verde

- 4 Premere il tasto "☕". Sul display viene visualizzato il simbolo a lato.



Verde

- 5 Tenere premuto il tasto "MEMO" per selezionare il latte emulsionato fino a visualizzare il simbolo "MEMO" sul display, quindi rilasciare il tasto. A questo punto la macchina è in fase di programmazione.

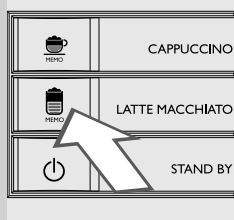

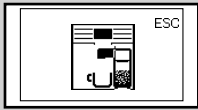

Verde

- 6** La macchina ricorda che è necessario inserire la caraffa ed estrarre l'erogatore della caraffa.

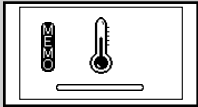

Giallo

- 7** La macchina necessita di un tempo di preriscaldamento: in questa fase viene visualizzato il simbolo a lato.



Verde

- 8** Una volta raggiunta la quantità di latte emulsionato desiderato, premere il tasto "latte emulsionato".

A questo punto il tasto "latte emulsionato" è programmato. Ad ogni pressione, la macchina eroga la medesima quantità di latte emulsionato programmata.

## EROGAZIONE ACQUA CALDA



### Attenzione:

**Pericolo di scottature! All'inizio dell'erogazione possono verificarsi brevi spruzzi di acqua calda e vapore. Pericolo di scottature! Attendere fino al termine del ciclo prima di rimuovere l'erogatore dell'acqua.**

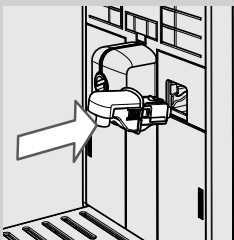

- 1** Inclinare leggermente l'erogatore dell'acqua ed inserirlo completamente nelle guide della macchina.

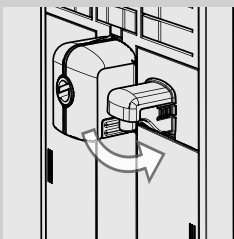

- 2** Premere e ruotare l'erogatore dell'acqua verso il basso fino ad agganciarlo alla macchina come mostrato in figura.



**3** Inserire un contenitore sotto l'erogatore acqua calda.

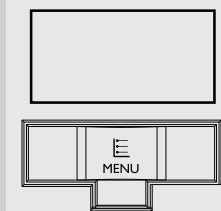

**4** Premere il tasto **MENU** . Sul display viene visualizzato il simbolo a lato.

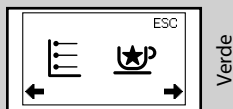

**5** Premere il tasto . Sul display viene visualizzato il simbolo a lato.



**6** Premere il tasto  per avviare l'erogazione.



**7** Viene visualizzato il simbolo a lato. La macchina indica di installare l'erogatore dell'acqua. Verificare che l'erogatore acqua sia installato correttamente. Premere  per confermare. La macchina inizia a erogare acqua calda.



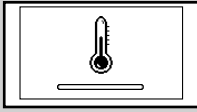

Giallo



Verde

**8** La macchina necessita di un tempo di preriscaldamento: in questa fase viene visualizzato il simbolo a lato.

**9** Erogare la quantità di acqua calda desiderata. Per interrompere la procedura di erogazione dell'acqua calda, premere il tasto "☺"  
HERO.

## PULIZIA E MANUTENZIONE

### Pulizia giornaliera della macchina



#### Avvertenza:

**La pulizia e la manutenzione puntuali della macchina sono fondamentali per prolungarne il ciclo di vita. La macchina è continuamente esposta a umidità, caffè e calcare!**

**Questo capitolo descrive in dettaglio quali operazioni svolgere e con quale frequenza. In caso contrario, la macchina smetterà di funzionare correttamente. Questo tipo di riparazione NON è coperto da garanzia!**



#### Nota:

- Per la pulizia dell'apparecchio utilizzare un panno morbido inumidito con acqua.
- È possibile lavare in lavastoviglie solo la griglia appoggia tazze. Tutti gli altri componenti devono essere lavati con acqua tiepida.
- Non immergere la macchina in acqua.
- Non utilizzare alcol, solventi e/o oggetti abrasivi per pulire la macchina.
- Non asciugare la macchina e/o i suoi componenti utilizzando un forno a microonde e/o un forno convenzionale.

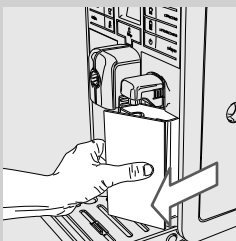
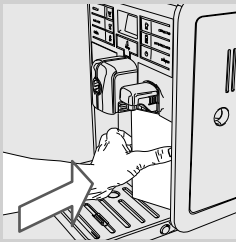

**1** Ogni giorno, a macchina accesa, vuotare e pulire il cassetto raccogli-fondi.

- Premere delicatamente sul lato dello sportello del cassetto raccogli-fondi per far uscire l'impugnatura.
- Estrarre il cassetto raccogli-fondi tirando l'impugnatura.

Ulteriori interventi di manutenzione possono essere effettuati solo con la macchina spenta e scollegata dalla rete elettrica.

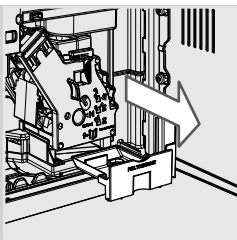

- 2** Vuotare e pulire il cassetto raccogli caffè all'interno della macchina. Aprire lo sportello di servizio, rimuovere il cassetto e vuotarlo.

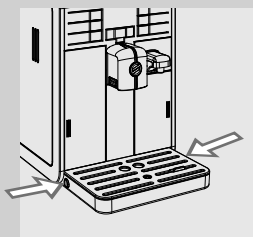

- 3** Vuotare e lavare la vasca raccogli-gocce:

- Premere i tasti laterali.
- Rimuovere la vasca raccogli-gocce.

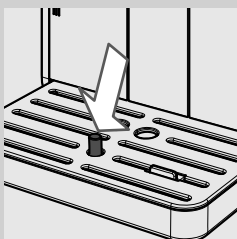
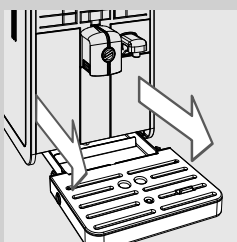

**Nota:**

Vuotare la vasca raccogli-gocce anche quando l'indicatore vasca raccogli-gocce piena è sollevato.



### Pulizia giornaliera del serbatoio dell'acqua

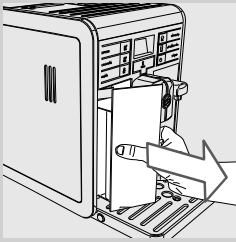

- 1 Rimuovere il filtrino bianco o il filtro acqua INTENZA+ (se presente) dal serbatoio e lavarlo con acqua fresca.
- 2 Riposizionare il filtrino bianco o il filtro acqua INTENZA+ (se presente) nel suo alloggiamento esercitando una leggera pressione combinata a una leggera rotazione.
- 3 Riempire il serbatoio con acqua fresca.

### Pulizia giornaliera della caraffa del latte

È importante pulire la caraffa del latte ogni giorno e dopo ogni utilizzo al fine di mantenere l'igiene e garantire la preparazione di latte emulsionato dalla consistenza perfetta.

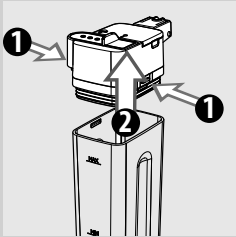

- ⚠ Attenzione:**  
**Pericolo di scottature! All'inizio dell'erogazione possono verificarsi brevi spruzzi di acqua calda e vapore. Pericolo di scottature! Attendere fino al termine del ciclo prima di rimuovere la caraffa del latte.**

- 1 Premere i pulsanti di sgancio per rimuovere la parte superiore della caraffa.

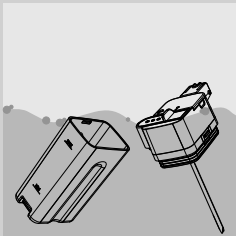

- 2 Risciacquare la parte superiore della caraffa e la caraffa del latte con acqua tiepida. Rimuovere ogni residuo di latte.

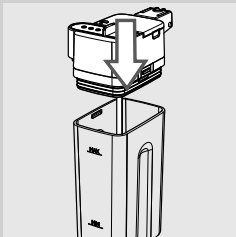

- 3 Montare la parte superiore della caraffa del latte assicurandosi che sia ben fissata.

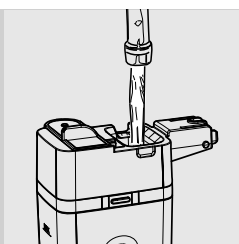

4 Rimuovere il coperchio e riempire la caraffa del latte con acqua fresca fino al livello MAX.

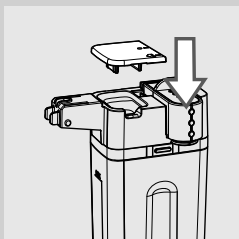

5 Riposizionare il coperchio sulla caraffa del latte.

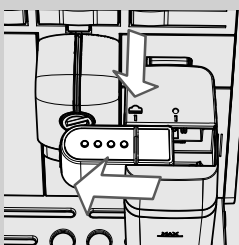

6 Estrarre l'erogatore della caraffa verso sinistra fino al simbolo "▲".

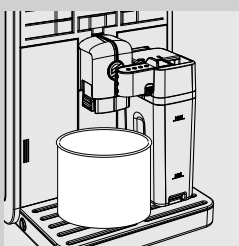

7 Posizionare un contenitore sotto l'erogatore.

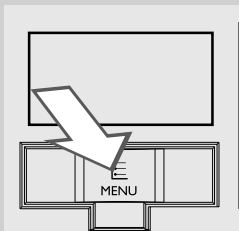

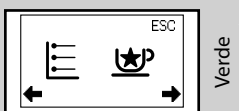

8 Premere il tasto **MENU** . Sul display viene visualizzato il simbolo a lato.

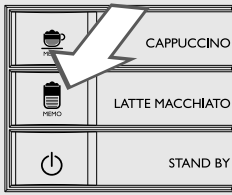



Verde

- 9** Premere il tasto . Sul display viene visualizzato il simbolo a lato.  
Premere il tasto  per selezionare il latte emulsionato.

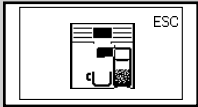

Verde

- 10** La macchina ricorda che è necessario inserire la caraffa ed estrarre l'erogatore della caraffa.

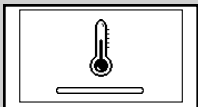

Giallo

- 11** La macchina necessita di un tempo di preriscaldamento: in questa fase viene visualizzato il simbolo a lato.



Verde

- 12** Al termine dell'erogazione, il lavaggio è completato.

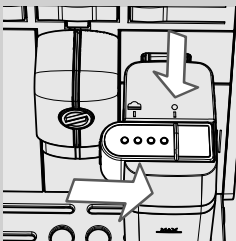

- 13** Reinscrivere l'erogatore della caraffa facendolo scorrere fino al simbolo "●". Rimuovere la caraffa del latte e vuotarla.

### Pulizia settimanale della macchina

---

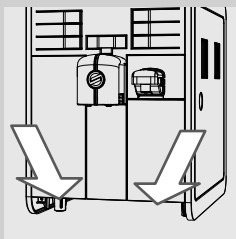

**1** Pulire la sede della vasca raccogliogocce.

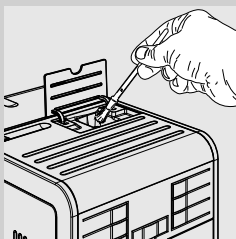

**2** Con il pennello in dotazione, pulire lo scompartimento del caffè pre-macinato.

### Pulizia settimanale della caraffa del latte

---

La pulizia settimanale è più completa poiché rimuove ogni residuo di latte dall'erogatore.

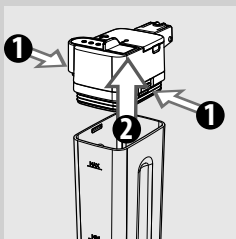

**1** Premere i pulsanti di sgancio per rimuovere la parte superiore della caraffa.

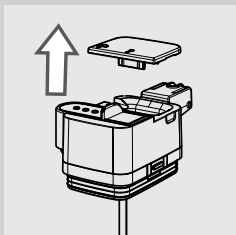

**2** Rimuovere il coperchio.

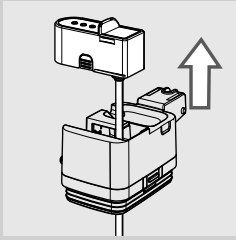

- 3** Sollevare l'erogatore per estrarlo dalla parte superiore della caraffa. L'erogatore della caraffa è composto da cinque parti che devono essere smontate. Ogni parte è identificata da una lettera maiuscola (A, B, C, D, E) come mostrato nelle figure sotto.

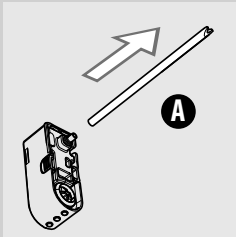

- 4** Rimuovere il tubo di aspirazione (A).

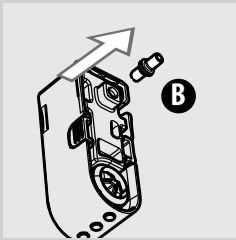

- 5** Rimuovere il raccordo (B) dal montalatte tirandolo verso l'esterno.

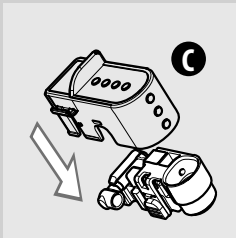

- 6** Sganciare il coperchio (C) dall'erogatore della caraffa del latte premendo verso il basso ed esercitando una leggera pressione ai lati.

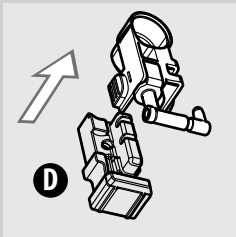

- 7** Smontare ulteriormente come mostrato nella figura.

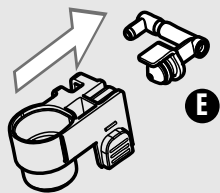

- 8** Sfilare il raccordo (E) dall'emulsionatore del latte tirandolo verso l'esterno.

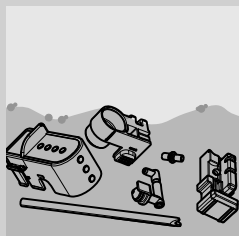

- 9** Pulire a fondo tutti i componenti con acqua tiepida.

**Nota:**

É anche possibile lavare i componenti in lavastoviglie.

- 10** Rimontare tutti i componenti seguendo la procedura inversa.

### Pulizia settimanale del gruppo caffè

Il gruppo caffè deve essere pulito ogni volta che si riempie il contenitore caffè in grani o almeno una volta alla settimana.

- 1** Spegnerne la macchina premendo il tasto "⏻" e staccare la spina del cavo di alimentazione.
- 2** Rimuovere il cassetto raccogli fondi. Aprire lo sportello di servizio.

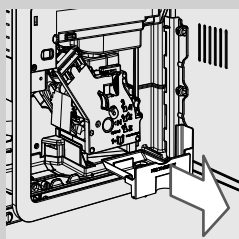
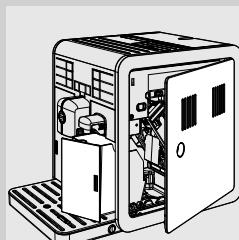

- 3** Estrarre il cassetto raccogli caffè e pulirlo.

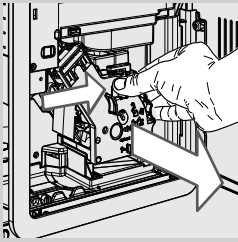

- 4** Per estrarre il gruppo caffè premere il tasto «PUSH» tirando la maniglia.

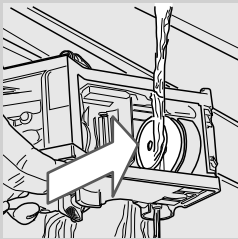

- 5** Lavare accuratamente il gruppo caffè con acqua fresca e tiepida; pulire con cura il filtro superiore.

**!** **Avvertenza:**

**Non utilizzare detersivi o sapone per la pulizia del gruppo caffè.**

- 6** Lasciare asciugare completamente all'aria il gruppo caffè.

- 7** Pulire accuratamente l'interno della macchina utilizzando un panno morbido inumidito con acqua.

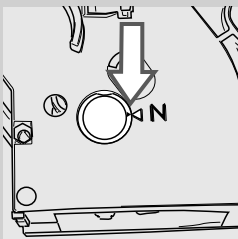

- 8** Assicurarsi che il gruppo caffè sia in posizione di riposo; i due segni di riferimento devono corrispondere. In caso contrario, eseguire l'operazione descritta al punto (9).

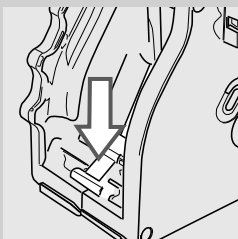

- 9** Premere delicatamente la leva verso il basso fino a toccare la base del gruppo caffè e finché i due segni di riferimento a lato del gruppo corrispondono.

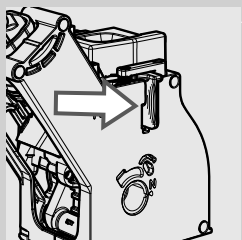
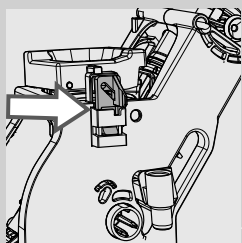

- 10** Assicurarsi che il gancio di blocco del gruppo caffè sia nella posizione corretta premendo a fondo il tasto "PUSH" fino allo scatto in posizione. Verificare che il gancio sia in alto a battuta. In caso contrario, riprovare.

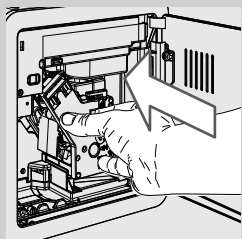

- 11** Introdurre di nuovo in sede il gruppo caffè fino ad agganciarlo senza premere il tasto "PUSH".

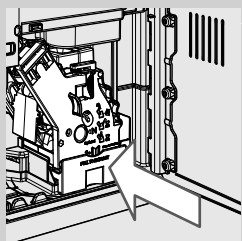

- 12** Inserire il cassetto raccogli caffè e chiudere lo sportello di servizio.

- 13** Inserire il cassetto raccoglifondi.

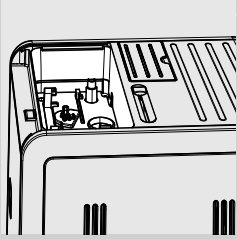

**Pulizia settimanale del contenitore caffè in grani, del vassoio e del vano caffè**

Pulire il contenitore caffè in grani, il vassoio ed il vano caffè una volta alla settimana con un panno per rimuovere i residui di caffè e la polvere.

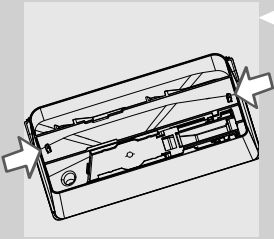

Per rimuovere il vassoio premere sui ganci posti sul fondo del contenitore caffè in grani, come mostrato nella figura a sinistra.

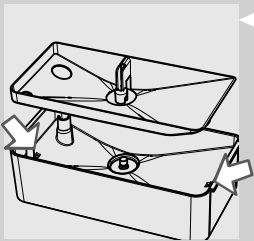

Dopo la pulizia, reinserire il vassoio nel contenitore caffè in grani.

### Pulizia mensile della caraffa del latte

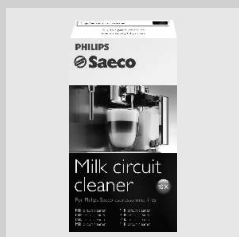

Per il ciclo di pulizia mensile si consiglia l'uso del sistema di pulizia circuito latte "Saeco Milk Circuit Cleaner" per eliminare eventuali residui di latte dal circuito. Il "Saeco Milk Circuit Cleaner" è in vendita separatamente. Per maggiori dettagli consultare la pagina relativa ai prodotti per la manutenzione.



#### Attenzione:

**Pericolo di scottature! All'inizio dell'erogazione possono verificarsi brevi spruzzi di acqua calda e vapore. Pericolo di scottature! Attendere fino al termine del ciclo prima di rimuovere la caraffa del latte.**



#### Nota:

Prima di iniziare la procedura, assicurarsi che il serbatoio dell'acqua sia pieno fino al livello MAX.

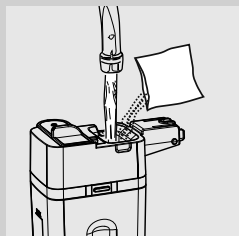

**1** Riempire la caraffa del latte con acqua fino al livello massimo (MAX).

**2** Versare il prodotto per la pulizia nella caraffa del latte e attendere che si sciolga completamente.



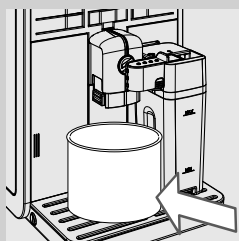

**3** Inserire la caraffa nella macchina. Estrarre l'erogatore della caraffa verso sinistra fino al simbolo "☰".

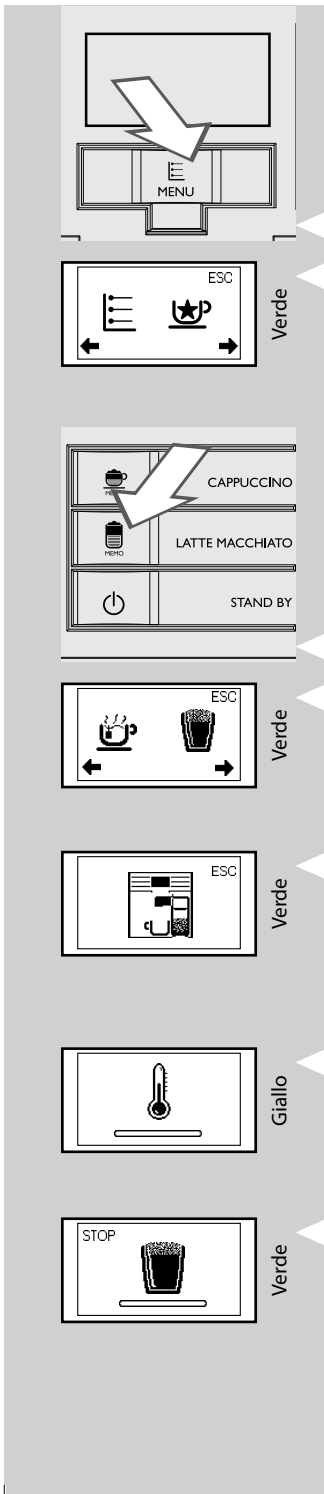

**4** Posizionare un contenitore sotto l'erogatore.



**5** Premere il tasto **MENU** . Sul display viene visualizzato il simbolo a lato.

**6** Premere il tasto . Sul display viene visualizzato il simbolo a lato.  
Premere il tasto  per selezionare il latte emulsionato.

**7** La macchina ricorda che è necessario inserire la caraffa ed estrarre l'erogatore della caraffa.

**8** La macchina necessita di un tempo di preriscaldamento: in questa fase viene visualizzato il simbolo a lato.

**9** Al termine dell'erogazione, ripetere le operazioni dal punto 5 al punto 8 fino al completo svuotamento della caraffa.

 **Attenzione:**  
**Non bere la soluzione erogata durante il processo.**

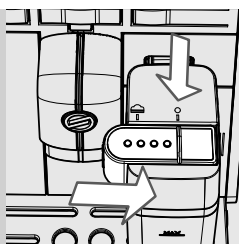

**10** Reinserire l'erogatore della caraffa facendolo scorrere fino al simbolo "●". Rimuovere la caraffa del latte e vuotarla.

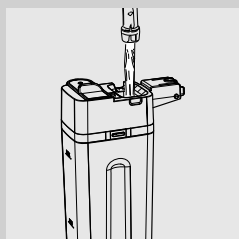

**11** Rimuovere la caraffa del latte ed il contenitore dalla macchina.

**12** Risciacquare e riempire la caraffa del latte con acqua fresca fino al livello MAX.

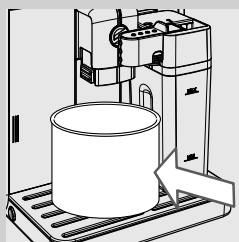

**13** Inserire la caraffa del latte nella macchina. Estrarre l'erogatore della caraffa verso sinistra fino al simbolo "☞". Porre un recipiente sotto l'erogatore per avviare il ciclo di risciacquo.

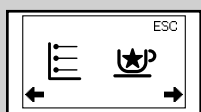



Verde

**14** Premere il tasto **MENU** . Sul display viene visualizzato il simbolo a lato.



Verde

**15** Premere il tasto . Sul display viene visualizzato il simbolo a lato.  
Premere il tasto  per selezionare il latte emulsionato.

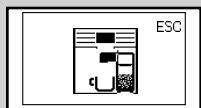

Verde

**16** La macchina ricorda che è necessario inserire la caraffa ed estrarre l'erogatore della caraffa.

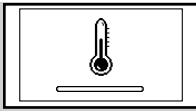

Giallo



Verde

**17** La macchina necessita di un tempo di preriscaldamento: in questa fase viene visualizzato il simbolo a lato.

**18** Al termine dell'erogazione, ripetere le operazioni dal punto 13 al punto 16 fino al completo svuotamento della caraffa.

**19** Rimuovere la caraffa del latte ed il contenitore dalla macchina. Ripetere le operazioni dal punto 11 al punto 16 ancora una volta.

**20** Smontare e lavare la caraffa del latte come descritto nel capitolo "Pulizia settimanale della caraffa del latte".

### Lubrificazione mensile del gruppo caffè

Lubrificare il gruppo caffè dopo circa 500 tazze di caffè o una volta al mese. Il grasso Saeco per lubrificare il gruppo caffè può essere acquistato separatamente. Per maggiori dettagli consultare la pagina relativa ai prodotti per la manutenzione nelle presenti istruzioni per l'uso.

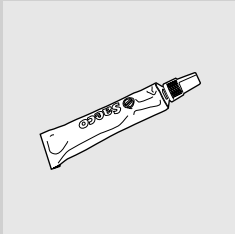

**!** **Avvertenza:**

**Prima di lubrificare il gruppo caffè, pulirlo con acqua fresca e lasciarlo asciugare come spiegato nel capitolo "Pulizia settimanale del gruppo caffè".**

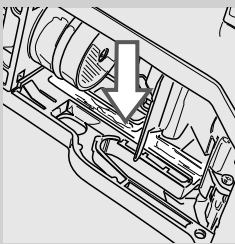

**1** Applicare il grasso in modo uniforme su entrambe le guide laterali.

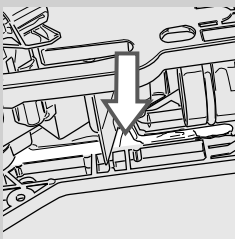

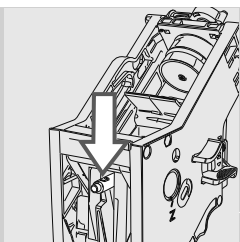

**2** Lubrificare anche l'albero.

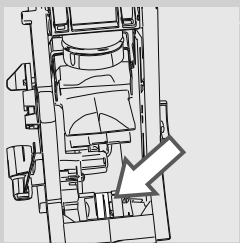

**3** Inserire il gruppo caffè in sede fino allo scatto in posizione (vedere il capitolo "Pulizia settimanale del gruppo caffè"). Inserire il cassetto raccogli caffè.

**4** Chiudere lo sportello di servizio. Inserire il cassetto raccoglifondi.

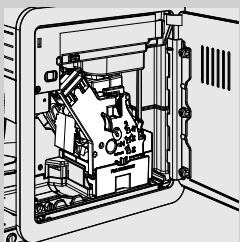

### **Pulizia mensile del gruppo caffè con pastiglie sgrassanti**



Oltre alla pulizia settimanale, si consiglia di eseguire il ciclo di pulizia con pastiglie sgrassanti dopo circa 500 tazze di caffè o una volta al mese. Questa operazione completa il processo di manutenzione del gruppo caffè. Le pastiglie sgrassanti sono in vendita separatamente. Per maggiori dettagli consultare la pagina relativa ai prodotti per la manutenzione nelle presenti istruzioni per l'uso.



#### **Avvertenza:**

**Le pastiglie sgrassanti sono indicate esclusivamente per la pulizia e non hanno funzione decalcificante. Per la decalcificazione, utilizzare il decalcificante Saeco seguendo la procedura descritta nel capitolo "Decalcificazione".**



**1** Inserire un contenitore sotto l'erogatore caffè.

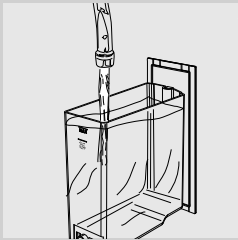

**2** Assicurarsi di riempire il serbatoio dell'acqua con acqua fresca fino al livello "MAX".

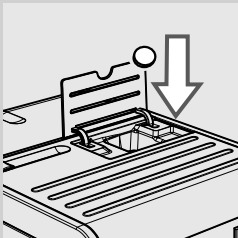

**3** Inserire una pastiglia sgrassante nello scompartimento del caffè pre-macinato.

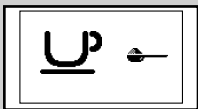

Verde

**4** Premere il tasto "☕" una o più volte per selezionare la funzione caffè pre-macinato. Non aggiungere caffè in polvere.

**5** Premere il tasto "☕" per avviare un ciclo di erogazione caffè.

**6** Attendere che la macchina eroghi mezza tazza d'acqua.

**7** Portare l'interruttore generale posto sul retro della macchina su "0".

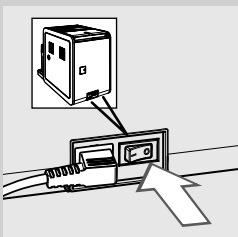

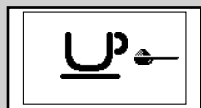
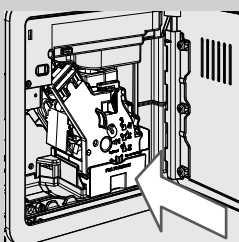
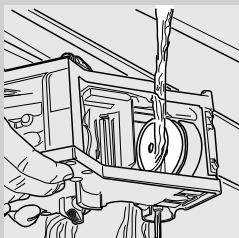
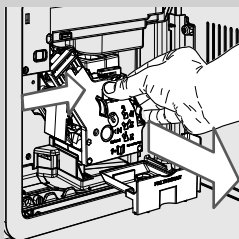
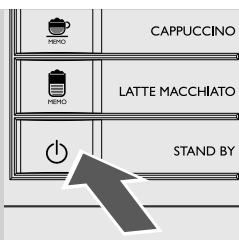

Verde

- 8** Lasciare agire la soluzione per circa 15 minuti. Assicurarsi di gettare l'acqua erogata.
- 9** Portare l'interruttore generale posto sul retro della macchina su "I". Per accendere la macchina, premere il tasto "P". Attendere fino al termine del ciclo di risciacquo automatico.
- 10** Rimuovere il cassetto raccoglifondi e aprire lo sportello di servizio. Rimuovere il cassetto raccogli caffè e il gruppo caffè.
- 11** Lavare accuratamente il gruppo caffè con acqua fresca.
- 12** Dopo aver sciacquato il gruppo caffè, inserirlo nuovamente in sede fino allo scatto in posizione (vedere il capitolo "Pulizia settimanale del gruppo caffè"). Inserire il cassetto raccogli caffè e il cassetto raccogli fondi. Chiudere lo sportello di servizio.
- 13** Premere il tasto "☺" per selezionare la funzione caffè pre-macinato. Non versare caffè nello scompartimento del caffè pre-macinato.
- 14** Premere il tasto "☺" per avviare un ciclo di erogazione caffè.
- 15** Ripetere le operazioni dal punto 13 al punto 14 due volte. Vuotare il contenitore.
- 16** Per pulire la vasca raccogliacqua, posizionare all'interno della vasca una pastiglia sgrassante e riempirla per 2/3 con acqua calda. Lasciare che la soluzione di pulizia agisca per circa 30 minuti, quindi risciacquare abbondantemente.



## DECALCIFICAZIONE

Il processo di decalcificazione richiede circa 35 minuti.

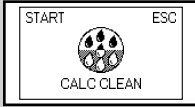

Giallo

Durante l'utilizzo, all'interno della macchina si forma del calcare, che deve essere rimosso regolarmente; in caso contrario, i circuiti idraulico e del caffè possono ostruirsi. Sarà la macchina a indicare quando è necessario procedere alla decalcificazione. Se il display della macchina visualizza il simbolo CALC CLEAN è necessario procedere alla decalcificazione.



### Avvertenza:

**Se questa operazione non viene eseguita, la macchina smetterà di funzionare regolarmente; in tal caso la riparazione NON è coperta da garanzia.**



Usare esclusivamente la soluzione decalcificante appositamente formulata per ottimizzare le prestazioni della macchina.

La soluzione decalcificante è in vendita separatamente. Per maggiori dettagli consultare la pagina relativa ai prodotti per la manutenzione nelle presenti istruzioni per l'uso.



### Attenzione:

**Non bere la soluzione decalcificante e i prodotti erogati fino al completamento del ciclo. Non utilizzare in nessun caso l'aceto come decalcificante.**



### Nota:

Non spegnere la macchina durante il ciclo di decalcificazione. In caso contrario, eseguire nuovamente il ciclo di decalcificazione dall'inizio e attendere fino a che non sia terminato. Il ciclo di decalcificazione continuerà dal punto in cui è stato interrotto.

Per eseguire il ciclo di decalcificazione attenersi alle seguenti istruzioni:

Prima di procedere alla decalcificazione:

- 1 Vuotare la vasca raccogliogocce.

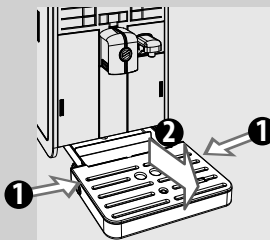

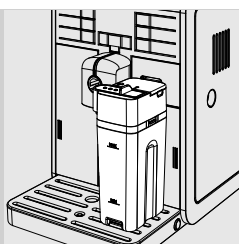

Verde



Giallo

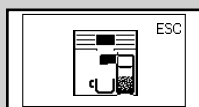



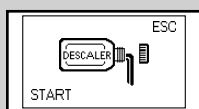

Verde

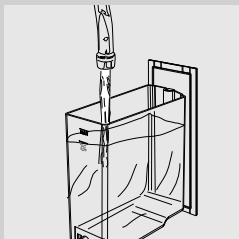
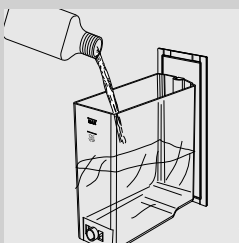



Giallo



- 2 Inserire la caraffa del latte vuota.
- 3 Estrarre il filtro acqua "INTENZA+" (se presente) dal serbatoio dell'acqua e sostituirlo con il filtrino bianco originale. Riposizionare il serbatoio dell'acqua nella macchina.
- 4 Premere il tasto **MENU** . Sul display viene visualizzato il simbolo a lato.
- 5 Premere il tasto . Premere il tasto  fino a visualizzare il simbolo a lato.
- 6 Premere il tasto  per avviare il processo di decalcificazione.
- 7 La macchina ricorda che è necessario inserire la caraffa ed estrarre l'erogatore della caraffa.

**Nota:**

Se il tasto  è stato premuto per errore, premere il tasto  per uscire.

- 8 Estrarre il serbatoio dell'acqua e versarvi l'intero contenuto della soluzione decalcificante. Quindi riempire il serbatoio con acqua fresca fino al livello CALC CLEAN.
- 9 Riposizionare il serbatoio dell'acqua nella macchina.

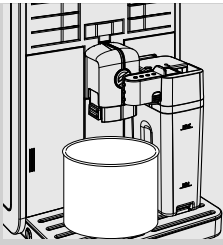

- 10** Estrarre l'erogatore della caraffa verso sinistra fino al simbolo "☕".  
 Posizionare un contenitore capiente (1,5 l) sotto l'erogatore della caraffa del latte e sotto l'erogatore caffè.

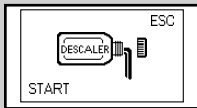

Giallo

- 11** Premere il tasto "☕" per avviare il ciclo di decalcificazione.

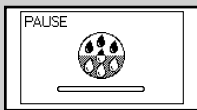

Giallo

- 12** La macchina inizia ad erogare la soluzione decalcificante a intervalli regolari. La barra sul display indica lo stato di avanzamento del ciclo.

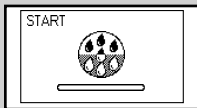

Giallo



**Nota:**

Il ciclo di decalcificazione può essere messo in pausa premendo il tasto "☕". Per riprendere il ciclo, premere nuovamente il tasto "☕". Questo consente di svuotare il contenitore o di assentarsi per un breve periodo.



Rosso

- 13** Quando viene visualizzato il simbolo a lato, il serbatoio dell'acqua è vuoto.

- 14** Rimuovere e svuotare il contenitore e la caraffa del latte.

- 15** Vuotare la vasca raccogliogocce e reinserirla in posizione.

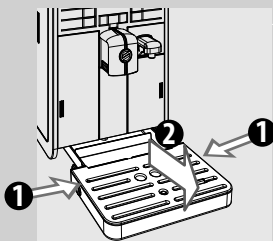

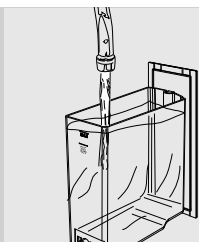

Giallo

**16** Estrarre il serbatoio dell'acqua, risciacquarlo e riempirlo con acqua fresca fino al livello MAX. Reinsierlo nella macchina. Quando si inserisce il serbatoio dell'acqua nella macchina, viene visualizzato il simbolo a sinistra.

**17** Installare la caraffa del latte nella macchina. Riposizionare il contenitore sotto l'erogatore della caraffa del latte e sotto l'erogatore caffè.

**18** Premere il tasto "☺" per avviare il ciclo di risciacquo.



Rosso

**19** Quando viene visualizzato il simbolo a lato, il serbatoio dell'acqua è vuoto. Ripetere le operazioni dal punto 14 al punto 18, quindi passare al punto 20.

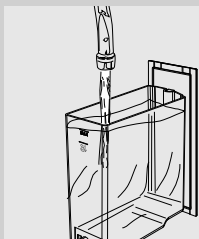

**20** Quando il serbatoio dell'acqua è vuoto estrarlo, risciacquarlo e riempirlo con acqua fresca fino al livello MAX. Reinsierlo nella macchina.

**21** Vuotare il contenitore e riposizionarlo sotto l'erogatore.



Verde

**22** Quando l'acqua richiesta per il risciacquo è stata completamente erogata, la macchina visualizza il simbolo a lato. Premere il tasto "☺" per uscire dal ciclo di decalcificazione.

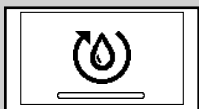

Giallo

**23** La macchina effettua il caricamento automatico del circuito.

**24** A questo punto la macchina esegue il ciclo di riscaldamento e di risciacquo automatico per l'erogazione dei prodotti.

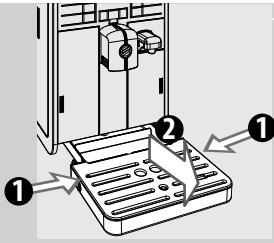

**25** Rimuovere e vuotare il contenitore.

**26** Vuotare la vasca raccogliogocce e reinserirla in posizione.

**27** Il ciclo di decalcificazione è completo.

**28** Rimuovere il filtrino bianco e riposizionare il filtro acqua "INTENZA+" (se presente) nel serbatoio dell'acqua.



**Nota:**

Al termine del ciclo di decalcificazione, lavare il gruppo caffè come descritto nel capitolo "Pulizia settimanale del gruppo caffè".

I due cicli di risciacquo provvedono al lavaggio del circuito con una quantità di acqua preimpostata per garantire prestazioni ottimali della macchina. Se il serbatoio non viene riempito fino al livello MAX, la macchina può richiedere l'esecuzione di tre o più cicli.

**PROGRAMMAZIONE**

È possibile personalizzare le funzioni della macchina, accedendo al menù di programmazione.

**È possibile regolare i seguenti parametri**

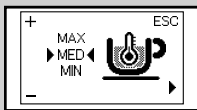

Giallo

**Temperatura caffè**

Questa funzione consente di regolare la temperatura di erogazione del caffè.



Giallo

**Selezione chicchi di caffè**

Questa funzione consente di ottimizzare la macinatura in base al tipo di chicchi di caffè selezionato.

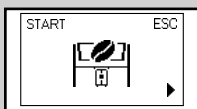

Giallo

**Ciclo di svuotamento del condotto caffè.**

Questa funzione consente di vuotare il condotto caffè e il macinacaffè prima di cambiare chicchi di caffè.

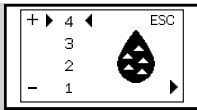

Giallo

**Durezza acqua**

Questa funzione consente di regolare le impostazioni in base alla durezza dell'acqua della zona dell'utente.

- 1 = acqua molto dolce
- 2 = acqua dolce
- 3 = acqua dura
- 4 = acqua molto dura

Per ulteriori dettagli vedere il capitolo "Misurazione e programmazione durezza acqua".

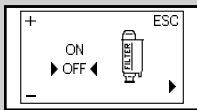

Giallo

**Filtro acqua "INTENZA+"**

Questa funzione consente di gestire il filtro acqua "INTENZA+".

Per ulteriori dettagli vedere il capitolo relativo al trattamento del filtro.

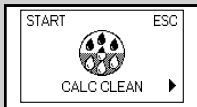

Giallo

**Ciclo di decalcificazione**

Questa funzione consente di eseguire il ciclo di decalcificazione.

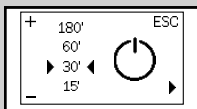

Giallo

**Timer (stand-by)**

Questa funzione consente di regolare il tempo di passaggio allo Stand-by dopo l'ultima erogazione.

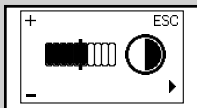

Giallo

**Contrasto**

Questa funzione consente di regolare il contrasto del display per una visualizzazione ottimale dei messaggi.

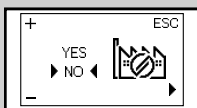

Giallo

**Impostazioni di fabbrica**

Questa funzione consente di re-impostare i valori di fabbrica.

## Come programmare la macchina

L'esempio mostra come procedere alla programmazione del contrasto display. Procedere in maniera analoga per la programmazione di altre funzioni.

Si può accedere al menu di programmazione solo quando la macchina è accesa e visualizza il display a lato.



Verde

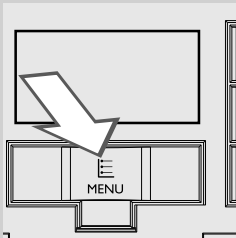

- 1 Premere il tasto "☰" per accedere al menu.



Verde

- 2 Premere il tasto "☕" per accedere alla programmazione.

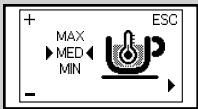

Giallo

- 3 Viene visualizzata la schermata principale.

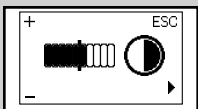
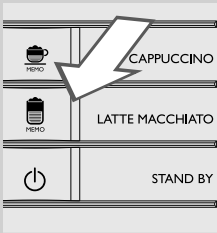

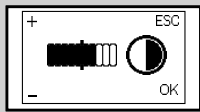
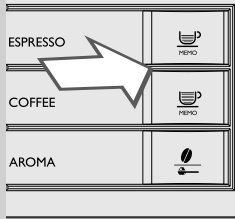

Giallo

- 4 Premere il tasto "☕" per scorrere le opzioni fino a visualizzare la funzione di contrasto display.

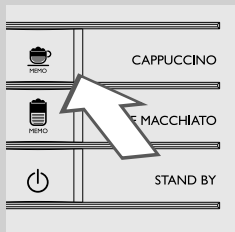
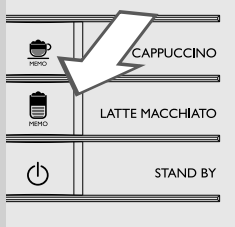

Giallo



**5** Premere i tasti  e  per aumentare o diminuire il valore della funzione.

**6** Quando il valore è stato modificato, appare il messaggio "OK". Premere il tasto  per confermare la modifica.

**7** Premere il tasto  per uscire dal menu di programmazione.

 **Nota:**

La macchina esce automaticamente dal menu di programmazione se per 3 minuti non viene premuto nessun tasto. I valori modificati ma non confermati non vengono memorizzati.



## SIGNIFICATO DEI SIMBOLI A DISPLAY

La macchina è provvista di un sistema di colori per semplificare l'interpretazione dei segnali a display.  
Il codice cromatico dei simboli è basato sul principio del semaforo.

### Segnali di pronto (verde)



La macchina è pronta per erogare caffè con chicchi di caffè Arabica

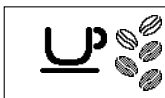

La macchina è pronta per erogare caffè con chicchi di caffè Robusta



La macchina è pronta per erogare caffè con chicchi di caffè di tipo misto

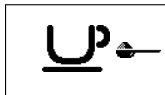

La macchina è pronta per l'erogazione di caffè pre-macinato.



Selezionare il menu di programmazione o il menu bevande speciali

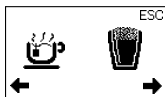

Selezione latte emulsionato o acqua calda.

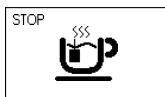

Erogazione acqua calda.

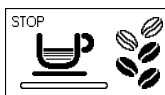

Macchina in fase di erogazione di un espresso.

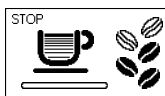

La macchina è in fase di erogazione di un caffè.

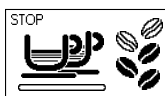

Macchina in fase di erogazione di due espressi.

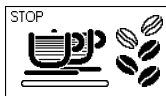
**Segnali di pronto (verde)**

La macchina è in fase di erogazione di due caffè.

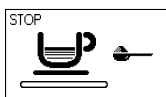

Erogazione caffè con caffè pre-macinato in corso.

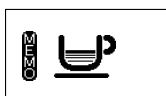

La macchina è in fase di programmazione della quantità di caffè da erogare.



Erogazione latte emulsionato.



La macchina sta erogando un cappuccino.

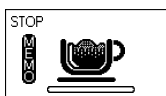

La macchina sta programmando la quantità di latte da erogare per la preparazione del cappuccino.



La macchina è in fase di programmazione della quantità di caffè da erogare per la preparazione del cappuccino.



La macchina sta erogando latte macchiato.

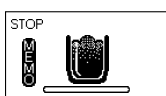

La macchina sta programmando la quantità di latte da erogare per la preparazione di latte macchiato.



La macchina sta programmando la quantità di caffè da erogare per la preparazione di latte macchiato.

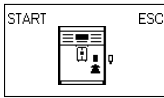

La macchina sta programmando la quantità di latte da erogare per la preparazione di latte emulsionato.

**Segnali di pronto (verde)**

Inserire l'erogatore acqua e premere il tasto "MEMO" per erogare.  
Premere "MEMO" per uscire.

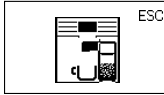

La macchina ricorda all'utente che la caraffa deve essere inserita.

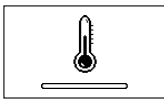
**Segnali di avviso (giallo)**

Macchina in fase di riscaldamento per l'erogazione di bevande o acqua calda.

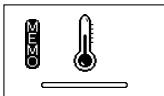

Macchina in fase di riscaldamento durante la programmazione di bevande.



La macchina sta eseguendo un ciclo di risciacquo. Attendere che la macchina abbia terminato il ciclo.



La macchina segnala che deve essere sostituito il filtro acqua "INTENZA+".



Gruppo caffè in fase di ripristino in seguito a reset macchina.



Riempire il contenitore con caffè in grani e riavviare il ciclo.

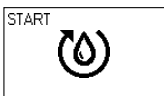

Caricare il circuito.

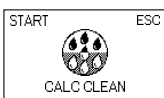

La macchina deve essere decalcificata. Premere il tasto "MEMO" per avviare il processo di decalcificazione. Attenersi alle operazioni descritte nel capitolo "Decalcificazione" del presente manuale.

Per rinviare la decalcificazione e proseguire con l'uso della macchina, premere il tasto "MEMO".

Nota: in caso di mancata decalcificazione, la macchina smetterà di funzionare correttamente. In questo caso la riparazione NON è coperta da garanzia.

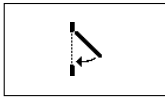
**Segnali di allarme (rosso)**

Chiudere lo sportello di servizio.



Riempire il contenitore caffè in grani.

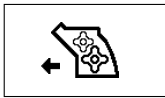

Il gruppo caffè deve essere inserito nella macchina.

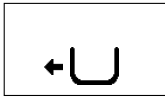

Inserire il cassetto raccoglifondi.

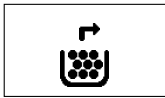

Svuotare il cassetto raccoglifondi e il cassetto raccogli caffè.

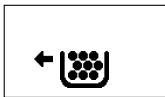

Inserire completamente il cassetto raccoglifondi prima di spegnere la macchina.



Riempire il serbatoio dell'acqua.

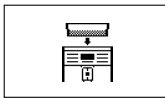

Inserire il contenitore caffè in grani



Inserire la vasca raccogliocce.

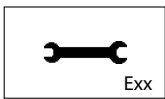



Exx

Spegnere la macchina. Riaccenderla dopo 30 secondi. Eseguire 2 o 3 tentativi. Se la macchina non si avvia, contattare la hotline Philips SAECO del proprio Paese e comunicare il codice di errore indicato sul display. I contatti sono indicati nel libretto di garanzia fornito separatamente o all'indirizzo [www.philips.com/support](http://www.philips.com/support).

## RISOLUZIONE PROBLEMI

Questo capitolo riassume i problemi più ricorrenti che potrebbero interessare la vostra macchina. Se le informazioni riportate di seguito non vi aiutano a risolvere il problema, consultate la pagina FAQ al sito [www.philips.com/support](http://www.philips.com/support) oppure contattate la hotline Philips Saeco del vostro Paese. I contatti sono indicati nel libretto di garanzia fornito separatamente o all'indirizzo [www.philips.com/support](http://www.philips.com/support).

Comportamenti	Cause	Rimedi
La macchina non si accende.	La macchina non è collegata alla rete elettrica. Interruttore generale in posizione "0".	Collegare la macchina alla rete elettrica. Verificare che l'interruttore generale sia in posizione "I".
La vasca raccogliogocce si riempie anche se non viene scaricata acqua.	A volte la macchina scarica automaticamente l'acqua nella vasca raccogliogocce per gestire il risciacquo dei circuiti e garantire un funzionamento ottimale.	Si tratta di un normale funzionamento della macchina.
La macchina visualizza sempre il simbolo rosso  .	Il cassetto raccoglifondi è stato vuotato a macchina spenta.	Il cassetto raccoglifondi deve essere sempre svuotato quando la macchina è accesa. Attendere fino a visualizzare il simbolo  prima di reinserire il cassetto.
Il caffè non è abbastanza caldo.	Le tazze sono fredde.	Scaldare le tazze con acqua calda.
Non fuoriesce acqua calda.	Il foro dell'erogatore dell'acqua è otturato.	Pulire il foro dell'erogatore con uno spillo. <b>Prima di effettuare questa operazione assicurarsi che la macchina sia spenta e fredda.</b>
Il caffè ha poca crema (vedere nota).	La miscela non è adatta, il caffè non è fresco di torrefazione oppure è macinato troppo grosso.	Cambiare miscela di caffè o regolare la macinatura come al capitolo "Regolazione macinacaffè in ceramica".
Il latte non si emulsiona.	Caraffa del latte sporca o non inserita correttamente. L'erogatore della caraffa del latte non è stato estratto correttamente.	Pulire la caraffa ed inserirla correttamente. Verificare che l'erogatore del latte sia stato estratto correttamente.
La macchina impiega troppo tempo per scaldarsi o la quantità di acqua che fuoriesce dal tubo è limitata.	Il circuito della macchina è intasato dal calcare.	Decalcificare la macchina.
Impossibile estrarre il gruppo caffè.	Il gruppo caffè è fuori posizione. Il cassetto raccoglifondi è inserito.	Accendere la macchina. Chiudere lo sportello di servizio. Il gruppo caffè ritorna automaticamente nella posizione iniziale. Estrarre il cassetto raccoglifondi prima di rimuovere il gruppo caffè.
Sotto il gruppo caffè è presente molto caffè macinato.	Caffè non adatto alle macchine automatiche.	Potrebbe essere necessario cambiare tipo di caffè oppure modificare la regolazione del macinacaffè.
La macchina macina i chicchi di caffè ma il caffè non fuoriesce (vedere nota).	Manca acqua. Il gruppo caffè è sporco. Questo può verificarsi quando la macchina sta regolando automaticamente la dose. Il circuito non è carico. L'erogatore è sporco.	Riempire il serbatoio dell'acqua e ricaricare il circuito (capitolo "Prima accensione"). Pulire il gruppo caffè (capitolo "Pulizia settimanale del gruppo caffè"). Erogare alcuni caffè come descritto nel capitolo "Saeco Adapting System". Caricare il circuito (capitolo "Prima accensione"). Pulire l'erogatore.

Comportamenti	Cause	Rimedi
Il caffè è troppo acquoso (vedere nota).	Questo può verificarsi quando la macchina sta regolando automaticamente la dose.	Erogare alcuni caffè come descritto nel capitolo "Saeco Adapting System".
	Il caffè è macinato troppo grosso.	Cambiare miscela di caffè o regolare la macinatura come al capitolo "Regolazione macinacaffè in ceramica".
	Il selettore del contenitore caffè in grani è stato spostato.	Posizionare il selettore in posizione  .
Caffè fuoriesce lentamente. (vedere nota).	Il caffè è troppo fine.	Cambiare miscela di caffè o regolare la macinatura come al capitolo "Regolazione macinacaffè in ceramica".
	I circuiti sono ostruiti.	Eseguire un ciclo di decalcificazione.
	Il circuito non è carico.	Caricare il circuito (capitolo "Prima accensione").
	Il gruppo caffè è sporco.	Pulire il gruppo caffè (capitolo "Pulizia settimanale del gruppo caffè").
Fuoriesce caffè all'esterno dell'erogatore.	L'erogatore è otturato.	Pulire l'erogatore e i suoi fori di uscita.
Il selettore è bloccato.	Potrebbero essere rimasti incastrati alcuni chicchi di caffè.	Posizionare il selettore avanti ed indietro fino a sbloccare i chicchi di caffè.
Impossibile inserire il contenitore caffè in grani.	La lama posta sotto il contenitore caffè in grani è stata spostata.	Far scorrere la lama fino alla fine della guida coprendo il foro.
	Potrebbero essere rimasti dei chicchi di caffè nel vano caffè.	Rimuovere i chicchi di caffè.
	Il selettore non è nella posizione corretta.	Posizionare il selettore nella posizione di aperto.
Il caffè non ha il sapore dei nuovi chicchi di caffè.	Il condotto caffè e il macinacaffè non sono stati vuotati.	È necessario erogare almeno due caffè prima di poter gustare i nuovi chicchi di caffè.
Viene visualizzato il simbolo  .	Il selettore del contenitore caffè in grani è stato spostato.	Posizionare il selettore in posizione  .
	Il contenitore caffè in grani ed il vassoio sono sporchi.	Pulire il contenitore caffè e ed il vassoio da eventuali residui di caffè. (Capitolo "Pulizia settimanale del contenitore caffè in grani, del vassoio e del vano caffè")

**Nota:**

Questi problemi possono essere normali se è stata modificata la miscela del caffè o nel caso in cui si stia effettuando la prima installazione. In questo caso attendere che la macchina proceda ad una autoregolazione come descritto nel paragrafo "Saeco Adapting System".

## RISPARMIO ENERGETICO

### Stand-by

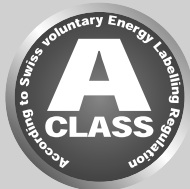

La macchina per caffè espresso superautomatica Saeco è progettata per il risparmio energetico, come dimostrato dall'etichetta energetica di Classe A.

Dopo 30 minuti di inattività, la macchina si spegne automaticamente (a meno che il tempo di stand-by non sia stato programmato diversamente). Se è stato erogato un prodotto, la macchina effettua un ciclo di risciacquo.

In modalità Stand-by il consumo energetico è inferiore a 1Wh. Per accendere la macchina, premere il tasto "☺" (se l'interruttore generale posto sul retro della macchina è su "I"). Se la caldaia è fredda, la macchina effettua un ciclo di risciacquo.

### Smaltimento



Al termine del ciclo di vita, la macchina non deve essere trattata come normale rifiuto domestico, ma consegnata a un centro di raccolta ufficiale per poter essere riciclata. Questo comportamento contribuisce a salvaguardare l'ambiente.

- I materiali d'imballaggio possono essere riciclati.
- Macchina: staccare la spina dalla presa e tagliare il cavo di alimentazione.
- Consegnare l'apparecchio e il cavo di alimentazione a un centro assistenza o a una struttura pubblica per lo smaltimento dei rifiuti.

Questo prodotto è conforme alla Direttiva europea 2002/96/CE.

Il simbolo riportato sul prodotto o sulla confezione indica che il prodotto non può essere trattato come rifiuto domestico, ma deve essere consegnato al centro di raccolta competente per poterne riciclare i componenti elettrici ed elettronici.

Provvedendo al corretto smaltimento del prodotto, contribuite a salvaguardare l'ambiente e le persone da possibili conseguenze negative che potrebbero derivare da una gestione non corretta del prodotto nella sua fase finale di vita. Per maggiori informazioni sulle modalità di riciclo del prodotto vi preghiamo di contattare l'ufficio locale di competenza, il vostro servizio di smaltimento rifiuti domestici oppure il negozio presso il quale avete acquistato il prodotto.

## CARATTERISTICHE TECNICHE

Il costruttore si riserva il diritto di modificare le caratteristiche tecniche del prodotto.

Tensione nominale - Potenza nominale - Alimentazione	Vedi targhetta posta all'interno dello sportello di servizio
Materiale corpo	ABS - Termoplastico
Dimensioni (l x a x p)	256 x 350 x 470 mm
Peso	8,5 kg
Lunghezza cavo	1,2 m
Pannello di comando	Frontale
Dimensione tazza	142
Serbatoio acqua	1,9 litri - Estraibile
Capacità contenitore caffè in grani	300 g
Capacità cassetto raccoglifondi	14
Pressione pompa	15 bar
Caldaia	Acciaio inox
Dispositivi di sicurezza	Termofusibile

## GARANZIA E ASSISTENZA

### Garanzia

Per informazioni dettagliate sulla garanzia e sulle condizioni ad essa collegate, consultare il libretto di garanzia fornito separatamente.

### Assistenza

Vogliamo assicurarci che siate soddisfatti della vostra macchina. Se non l'avete ancora fatto, registrate il vostro acquisto all'indirizzo **[www.philips.com/welcome](http://www.philips.com/welcome)**. In questo modo potremo rimanere in contatto con voi ed inviarvi i promemoria per le operazioni di pulizia e decalcificazione.

Se avete bisogno di supporto o assistenza, visitate il sito web di Philips **[www.philips.com/support](http://www.philips.com/support)** oppure contattate la hotline Philips Saeco del vostro Paese. I contatti sono indicati nel libretto di garanzia fornito separatamente o all'indirizzo **[www.philips.com/support](http://www.philips.com/support)**.



## ORDINE DI PRODOTTI PER LA MANUTENZIONE

Per la pulizia e la decalcificazione usare solo i prodotti per la manutenzione Saeco. Questi prodotti sono acquistabili nel negozio online Philips all'indirizzo [www.shop.philips.com/service](http://www.shop.philips.com/service), dal vostro rivenditore di fiducia o presso i centri di assistenza autorizzati.

In caso di difficoltà nel reperire i prodotti per la manutenzione della macchina, contattare la hotline Philips Saeco del proprio Paese.

I contatti sono indicati nel libretto di garanzia fornito separatamente o all'indirizzo [www.philips.com/support](http://www.philips.com/support).

Panoramica dei prodotti per la manutenzione



- Decalcificante CA6700



- Filtro acqua INTENZA+ CA6702

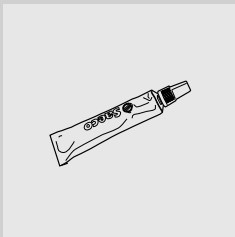

- Grasso HD5061



- Pastiglie sgrassanti CA6704

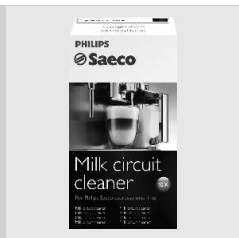

- Sistema di pulizia circuito latte CA6705



- Kit manutenzione CA 6706

## ACCESSORI DELLA MACCHINA

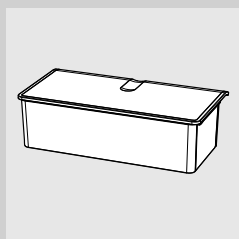

- Contenitore caffè in grani estraibile CA6803



01



Il produttore si riserva il diritto di apportare qualsiasi modifica senza preavviso.

[www.philips.com/saeco](http://www.philips.com/saeco)



421940437031

Rev.00 del 05-02-13

01 IT