

INHALT

1. EINFÜHRUNG	7
1.1 Buchstaben in Klammern.....	7
1.2 Probleme und Reparaturen.....	7
1.3 Laden Sie die App herunter!.....	7
2. BESCHREIBUNG	7
2.1 Beschreibung des Gerätes (Seite 3 - A).....	7
2.2 Beschreibung der Homepage (Startseite) (Seite 2 - B)	7
2.3 Beschreibung der Bedienblende (Seite 2 - C).....	7
2.4 Beschreibung der Zubehörteile (Seite 2 - D).....	8
2.5 Beschreibung des Milchbehälters (Seite 2 - E).....	8
3. ERSTE INBETRIEBNAHME DES GERÄTES	8
4. EINSCHALTEN DES GERÄTES	8
5. AUSSCHALTEN DES GERÄTES	8
6. MENÜEINSTELLUNGEN	9
6.1 Das Menü aufrufen.....	9
6.2 Das Menü verlassen	9
6.3 Spülvorgang	9
6.4 Entkalkung	9
6.5 Wasserfilter	9
6.6 Einstellungen der Getränke	9
6.7 Auto-Abschaltung (Bereitschaft)	9
6.8 Energiesparmodus	9
6.9 Kaffeetemperatur	10
6.10 Wasserhärte	10
6.11 Sprache einstellen	10
6.12 Signalton	10
6.13 Bluetooth	10
6.14 Werkseinstellungen	10
6.15 Statistiken	10
6.16 Individuelle Einstellung	10
7. ZUBEREITUNG VON KAFFEE	10
7.1 Zubereitung von Kaffee mit Kaffeebohnen.....	10
7.2 Auswahl des Kaffeearomas	11
7.3 Auswahl der Kaffeemenge	11
7.4 Zubereitung von Kaffee mit vorgemahlenem Kaffee11	
7.5 Einstellung des Mahlwerks.....	12
7.6 Empfehlungen für einen heißeren Kaffee	12
8. ZUBEREITUNG VON HEISSEN MILCHGETRÄNKEN	12
8.1 Füllen und Einsetzen des Milchbehälters	12
8.2 Einstellung der Milchschaummenge	12
8.3 Automatische Zubereitung von Milchgetränken	13
8.4 Reinigung des Milchbehälters nach jedem Gebrauch	13
9. KANNE KAFFEE	13
10. HEISSWASSERAUSGABE	14
11. INDIVIDUELLE GETRÄNKEZUBEREITUNG	14
12. EIGENES BENUTZERPROFIL SPEICHERN	14
13. REINIGUNG	15
13.1 Reinigung der Kaffeemaschine	15
13.2 Reinigung des Innenraums der Kaffeemaschine ...	15
13.3 Reinigung des Kaffeesatzbehälters	15
13.4 Reinigung der Abtropfschale und der Kondensatschale	15
13.5 Reinigung des Innenraums der Kaffeemaschine ...	16
13.6 Reinigung des Wassertanks.....	16
13.7 Reinigung der Ausgüsse des Kaffeeauslaufs.....	16
13.8 Reinigung des Kaffeepulvereinfüllschachts.....	16
13.9 Reinigung der Brühgruppe.....	16
13.10 Reinigung des Milchbehälters.....	16
13.11 Reinigung der Heißwasserdüse.....	17
14. ENTKALKUNG	17
15. PROGRAMMIERUNG DER WASSERHÄRTE	18
15.1 Messung der Wasserhärte.....	18
15.2 Wasserhärte einstellen	18
16. WASSERFILTER	19
16.1 Filtereinbau.....	19
16.2 Filterwechsel.....	19
18. DISPLAYMELDUNGEN	20
16.3 Filterausbau	20
17. TECHNISCHE DATEN	20
19. PROBLEMLÖSUNG	25

1. EINFÜHRUNG

Wir danken Ihnen für die Wahl des Kaffee-/Cappuccino-Vollautomaten.

Nehmen Sie sich ein paar Minuten Zeit, um diese Bedienungsanleitung durchzulesen. Sie vermeiden so Gefahren oder Beschädigungen an der Kaffeemaschine.

1.1 Buchstaben in Klammern

Die Buchstaben in Klammern entsprechen der in der Beschreibung des Gerätes (Seite 2-3) aufgeführten Legende.

1.2 Probleme und Reparaturen

Bei Auftreten von Betriebsstörungen versuchen Sie bitte zuerst, diese durch Befolgen der Anweisungen in den Kapiteln "18. Displaymeldungen" und "19. Problemlösung" zu beheben.

Wenn diese keine Abhilfe schaffen sollten oder Sie weitere Abklärungen wünschen, wenden Sie sich bitte an den technischen Kundendienst unter der im Blatt „Kundenservice“ angegebenen Rufnummer.

Sollte Ihr Land nicht in dem Länderverzeichnis aufgeführt sein, so rufen Sie bitte die in der Garantie angegebene Rufnummer an. Für eventuelle Reparaturen wenden Sie sich bitte ausschließlich an den technischen Kundendienst De'Longhi. Die Adresse finden Sie auf dem der Kaffeemaschine beigefügten Garantieschein.

1.3 Laden Sie die App herunter!



Dank der App De'Longhi Coffee Link können einige Funktionen ferngesteuert werden.

In der App finden auch Sie Informationen, Tipps und Wissenswertes über die Welt des Kaffees und haben alle Informationen zu Ihrer Kaffeemaschine griffbereit.

 Dieses Symbol kennzeichnet alle Funktionen, die per App gesteuert bzw. konsultiert werden können.

Ferner können bis zu 3 neue Getränke kreiert und in Ihrer Kaffeemaschine gespeichert werden.

Hinweis:

Suchen Sie unter „compatibledevices.delonghi.com“ nach kompatiblen Vorrichtungen.

2. BESCHREIBUNG

2.1 Beschreibung des Gerätes (Seite 3 - A)







- A1. Deckel des Kaffeebohnenbehälters
- A2. Deckel Kaffeepulvereinfüllschacht
- A3. Kaffeebohnenbehälter
- A4. Kaffeepulvereinfüllschacht
- A5. Drehknopf zur Einstellung des Mahlgrads
- A6. Tassenablage
- A7. Taste : zum Ein- oder Ausschalten der Kaffeemaschine (Bereitschaft)
- A8. Heißwasserdüse
- A9. Kaffeeauslauf (höhenverstellbar)
- A10. Kondensatschale
- A11. Kaffeesatzbehälter
- A12. Tassenrost
- A13. Wasserstandanzeige der Abtropfschale
- A14. Rost der Abtropfschale
- A15. Abtropfschale
- A16. Deckel des Wassertanks
- A17. Wassertank
- A18. Vorrichtung für Wasserfilter
- A19. Serviceklappe Brühgruppe
- A20. Brühgruppe
- A21. Aufnahme Steckverbindung Netzkabel
- A22. Hauptschalter

2.2 Beschreibung der Homepage (Startseite)

(Seite 2 - B)

- B1. Symbol Bluetooth aktiv
- B2. Symbol Energiesparmodus aktiv
- B3. Gewähltes Kaffeearoma
- B4. Getränke mit direkter Auswahl
- B5. Pfeil zum Blättern
- B6. Gewählte Menge
- B7. Alarm Entkalkung angefordert
- B8. Alarm Reinigung des Milchbehälters angefordert
- B9. Alarm Filterwechsel angefordert

2.3 Beschreibung der Bedienblende (Seite 2 - C)

- C1. : Auswahl der Menge des Getränks
- C2. : Auswahl des Profils
- C3. : Menü für die Geräteeinstellungen
- C4. : zum Verlassen der ausgewählten Funktion und zur Rückkehr zum Hauptmenü drücken)
- C5. : Menü für die Auswahl der individuellen Getränke. Wenn sie nicht zuvor wie in Kapitel "11. Individuelle Getränkezubereitung" beschrieben programmiert wurden, erfolgt die individuelle Einstellung des Getränks direkt beim ersten Gebrauch
- C6. : Auswahl des Aromas des Getränks

2.4 Beschreibung der Zubehörteile (Seite 2 - D)

- D1. Reaktionsstreifen „Total Hardness Test“ (auf Seite 2 der Bedienungsanleitung in englischer Sprache beigelegt)
- D2. Messlöffel für vorgemahlene Kaffeebohnen
- D3. Entkalker
- D4. Wasserfilter (bei einigen Modellen)
- D5. Reinigungspinsel
- D6. Heißwasserauslauf
- D7. Netzkabel

2.5 Beschreibung des Milchbehälters (Seite 2 - E)

- E1. Milchschaumregler und Funktion CLEAN
- E2. Deckel für Milchbehälter
- E3. Milchbehälter
- E4. Milchschaumrohr
- E5. Milchschaumrohr des Milchbehälters (verstellbar)

3. ERSTE INBETRIEBNAHME DES GERÄTES

Hinweis!

- Beim ersten Gebrauch ist der Wasserkreislauf leer, die Kaffeemaschine könnte daher sehr laut sein: das Geräusch wird während sich der Kreislauf füllt allmählich leiser.
- Die Kaffeemaschine wurde werkseitig unter Verwendung von Kaffeebohnen geprüft, sodass es vollkommen normal ist, wenn einige Spuren von Kaffeepulver im Mahlwerk verblieben sind. Es wird auf jeden Fall garantiert, dass diese Kaffeemaschine neu ist.
- Wir empfehlen Ihnen, die Wasserhärte so bald wie möglich je nach individuellem Bedarf einzustellen, indem Sie, wie in Kapitel "15. Programmierung der Wasserhärte" beschrieben, vorgehen.

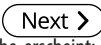
1. Den Steckverbinder des Netzkabels (D7) in seine Aufnahme (A21) an der Rückseite des Gerätes stecken, das Gerät an das Stromnetz anschließen (Abb. 1) und sicherstellen, dass der Hauptschalter (A22) an der Rückseite des Gerätes gedrückt ist (Abb. 2);
2. „SELECT LANGUAGE“: Drücken  bis auf dem Display die gewünschte Sprache erscheint: dann die der Sprache entsprechende Fahne drücken.

Dann anhand der Anleitung auf dem Display des Gerätes fortfahren:

3. „WASSERTANK MIT FRISCHEM“ „WASSER FÜLLEN“: den Wassertank (A17) (Abb. 3) herausnehmen, bis zur Markierungslinie MAX (auf dem Tank aufgedruckt) mit frischem Wasser füllen (Abb. 4) und dann wieder einsetzen (Abb. 5);
4. „WASSERAUSLAUF EINSETZEN“: Kontrollieren, dass der Heißwasserauslauf (D6) in die Düse (A8) (Abb. 6) eingesetzt ist und einen Behälter (Abb. 7) mit einem Fassungsvermögen von mindestens 100ml darunterstellen;

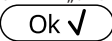
5. „WASSERKREISLAUF LEER“ „OK DRÜCKEN UM ZU STARTEN“: zur Bestätigung  drücken: das Gerät gibt über den Auslauf (Abb. 8) Wasser aus und schaltet sich dann automatisch ab

Nun ist die Kaffeemaschine für den normalen Gebrauch betriebsbereit.

Hinweis!

- Bei der ersten Inbetriebnahme müssen mindestens 4-5 Cappuccinos zubereitet werden, bevor die Kaffeemaschine ein zufriedenstellendes Resultat erzielt.
- Während der Zubereitung der ersten 5-6 Cappuccinos ist es normal, das Geräusch von kochendem Wasser zu hören: das Geräusch wird später leiser.
- Um die Betriebseigenschaften der Kaffeemaschine zu optimieren, wird die Installation des Wasserfilters (D7) anhand der Angaben in Kapitel "16. Wasserfilter" empfohlen. Sollte das Modell Ihrer Kaffeemaschine nicht mit diesem Filter ausgestattet sein, so kann dieser bei den autorisierten Kundendienststellen De'Longhi angefordert werden.

4. EINSCHALTEN DES GERÄTES

Hinweis!

Vor dem Einschalten des Gerätes sicherstellen, dass der Hauptschalter (A22) gedrückt ist (Abb. 2).

Bei jedem Einschalten des Gerätes wird ein automatischer Vorheiz- und Spülvorgang durchgeführt.

- Zum Einschalten des Gerätes die Taste  (A15) (Abb. 8): drücken: auf dem Display erscheint die Meldung „AUFHEIZVORGANG LÄUFT“ „BITTE WARTEN“.
- Nach Abschluss des Aufheizvorgangs zeigt das Gerät eine weitere Meldung an: „SPÜLVORGANG LÄUFT“ „BITTE WARTEN“; auf diese Weise wird nicht nur der Kessel aufgeheizt, sondern das Gerät lässt heißes Wasser durch die internen Leitungen fließen, damit auch diese sich erwärmen.

Das Gerät ist betriebsbereit, wenn die Startseite (Homepage) erscheint.

5. AUSSCHALTEN DES GERÄTES

Bei jedem Ausschalten führt das Gerät einen automatischen Spülvorgang aus, falls ein Kaffee zubereitet wurde.

- Zum Ausschalten des Gerätes die Taste  (A15) (Abb. 8) drücken.
- Auf dem Display erscheint der Text „AUSSCHALTUNG LÄUFT“ „BITTE WARTEN“: falls vorgesehen, führt das Gerät den Spülvorgang durch und schaltet sich dann aus (Bereitschaft).

Hinweis!

Wenn das Gerät für längere Zeit nicht betrieben wird, muss es vom Stromnetz getrennt werden:



- zuerst das Gerät durch Drücken der Taste  (Abb. 8) ausschalten;
- den Hauptschalter (A22) an der Rückseite des Gerätes (Abb. 2) ausschalten.

Achtung!

Niemals den Hauptschalter drücken, wenn das Gerät eingeschaltet ist.

6. MENÜEINSTELLUNGEN

6.1 Das Menü aufrufen

1. Die Taste „“ (C3) drücken, um das Menü aufzurufen;
2. Um durch die Menüoptionen zu blättern,  drücken, bis die gewünschte Option erscheint;
3. Auf die Menüoption drücken, die gewählt werden soll.

6.2 Das Menü verlassen

Nachdem die gewünschten Einstellungen vorgenommen wurden,  drücken, bis die Rückkehr zur Homepage erfolgt ist.

6.3 Spülvorgang

Mit dieser Funktion kann Heißwasser über den Kaffeeauslauf (A9) und den Heißwasserauslauf (D6), falls er eingesetzt ist, ausgegeben werden, um den internen Wasserkreislauf der Kaffeemaschine zu reinigen und aufzuheizen.

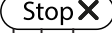
1. Positionieren Sie ein Gefäß mit einem Mindestfassungsvermögen von 100ml unter dem Kaffee- und Heißwasserauslauf (Abb. 8).
2. Nachdem die Option „SPÜLVORGANG“ gewählt wurde, tritt nach einigen Sekunden zuerst aus dem Kaffeeauslauf und später aus dem Heißwasserauslauf (falls er eingesetzt ist) Heißwasser aus, das den internen Wasserkreislauf der Kaffeemaschine reinigt und aufheizt (Abb. 7).
3. Um den Spülvorgang abzubrechen,  drücken oder warten, bis er automatisch abgebrochen wird.

Hinweis!

- Bei Nichtgebrauch von mehr als 3-4 Tagen wird dringend empfohlen, nach dem erneuten Einschalten und vor dem Gebrauch der Kaffeemaschine 2-3 Spülvorgänge durchzuführen;
- Es ist normal, dass sich nach Durchführung dieser Funktion Wasser im Kaffeesatzbehälter (A11) befindet.

6.4 Entkalkung







Für die Anleitungen bezüglich der Entkalkung wird auf Kapitel "14. Entkalkung" verwiesen.

6.5 Wasserfilter

Für die Anleitungen zur Installation des Filters (D7) wird auf Kapitel "16. Wasserfilter" verwiesen.

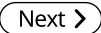
6.6 Einstellungen der Getränke

In diesem Bereich können die individuellen Einstellungen konfiguriert und kann jedes einzelne Getränk für jedes Profil eventuell wieder auf die Werkseinstellungen zurückgesetzt werden.

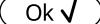
1. Nachdem das Menü Einstellungen aufgerufen wurde, „EINSTELLUNGEN GETRÄNKE“: drücken: auf dem Display erscheint die Anzeige mit den Einstellungen des ersten Getränks;
2. Die Einstellungen werden durch vertikale Balken angezeigt: die Werkseinstellung ist mit dem Symbol  gekennzeichnet, während der aktuell eingestellte Wert durch die Höhe des vertikalen Balkens angezeigt wird.
3. Um zum Menü Einstellungen zurückzukehren,  drücken. Um durch die Getränke zu blättern und sie anzuzeigen,  drücken;
4. Um das auf dem Display angezeigte Getränk auf die Werkseinstellungen zurückzusetzen,  drücken;
5. „RESET BESTÄTIGEN?“: zur Bestätigung  drücken (zum Abbrechen des Vorgangs );
6. "WERKSEINSTELL. EINGESTELLT": drücken .

Das Getränk ist mit den Werkseinstellungen neu programmiert. Mit den anderen Getränken fortfahren oder zur Homepage zurückkehren, indem  zweimal gedrückt wird.



Hinweis!

Um die Getränke eines anderen Profils zu ändern, zur Homepage zurückkehren, das gewünschte Profil anwählen und den Ablauf wiederholen.

6.7 Auto-Abschaltung (Bereitschaft)

Die Auto-Abschaltung kann so eingestellt werden, dass sich das Gerät nach 15 oder 30 Minuten bzw. nach 1, 2 oder 3 Stunden Nichtgebrauch abschaltet.

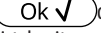

Um die Auto-Abschaltung zu programmieren, wie folgt vorgehen:

1. „AUTO-ABSCHALTUNG“ drücken;
 2. Die gewünschte Zeitspanne auswählen, indem die Auswahlpfeile  (erhöhen) oder  (verringern) des Wertes gedrückt werden;
 3. Zur Bestätigung  drücken.
- Die Auto-Abschaltung ist damit neu programmiert.

6.8 Energiesparmodus

Mit dieser Funktion kann der Energiesparmodus aktiviert oder deaktiviert werden. Wenn die Funktion aktiv ist, wird in Übereinstimmung mit den europäischen Bestimmungen ein geringerer Energieverbrauch garantiert.

Zur Deaktivierung oder Aktivierung des „Energiesparmodus“, wie folgt vorgehen:

1. „ENERGIESPARMODUS“ drücken, um die Funktion zu deaktivieren () oder zu aktivieren ()

Auf dem oberen Balken der Homepage erscheint neben der Uhrzeit das entsprechende Symbol (B2), wodurch angezeigt wird, dass die Funktion aktiviert ist.

Hinweis:

Wenn der Energiesparmodus aktiviert ist, können bis zur Ausgabe einige Sekunden Wartezeit vergehen.

6.9 Kaffeetemperatur

Zur Änderung der Wassertemperatur, mit der die Kaffeeausgabe erfolgt, bitte wie folgt vorgehen:

1. „KAFFEETEMPERATUR“ drücken: auf dem Display werden die anwählbaren Einstellungen angezeigt (die aktuelle Einstellung ist unterstrichen);
2. Den Wert drücken, der eingestellt werden soll (NIEDRIG MITTEL HOCH SEHR HOCH).

6.10 Wasserhärte

Für die Anleitungen bezüglich der Einstellung der Wasserhärte wird auf Kapitel "15. Programmierung der Wasserhärte" verwiesen.



6.11 Sprache einstellen

Wenn Sie die Sprache des Displays ändern möchten, bitte wie folgt vorgehen:

1. „SPRACHE EINSTELLEN“;
2. Die Fahne für die Sprache drücken, die gewählt werden soll () drücken, um alle verfügbaren Sprachen anzuzeigen).



6.12 Signalton

Mit dieser Funktion wird der Signalton aktiviert bzw. deaktiviert, der beim Drücken der Symbole und beim Einsetzen/Entfernen der Zubehöerteile ertönt. Zur Deaktivierung oder erneuten Aktivierung des Signaltons bitte wie folgt vorgehen:

1. „SIGNALTON“ drücken, um die Funktion zu deaktivieren () oder zu aktivieren ()

6.13 Bluetooth

Mit dieser Funktion wird die PIN aktiviert oder deaktiviert, um mit einer Vorrichtung die Verbindung zum Gerät herzustellen.

1. „BLUETOOTH“ drücken: auf dem Display erscheinen die Seriennummer der Kaffeemaschine (19 Ziffern) und eine 4-stellige Zahl (PIN);
2. () drücken, um die PIN-Abfrage zu aktivieren oder () drücken, um sie zu deaktivieren, wenn die Verbindung über die App hergestellt wird;

Im Gerät ist als PIN „0000“ voreingestellt: es wird empfohlen, die PIN direkt über die APP zu ändern.



Hinweis!

Über die Seriennummer des Gerätes, die innerhalb der Funktion „Bluetooth“ sichtbar ist, können Sie die Kaffeemaschine eindeutig identifizieren, sobald die Verknüpfung mit der APP erfolgt.

6.14 Werkseinstellungen

Mit dieser Funktion werden alle Menüeinstellungen und Mengenprogrammierungen für alle Profile wieder auf die werkseitig eingestellten Werte zurückgestellt (außer der Sprache, die weiterhin eingestellt bleibt).

Zur Wiederherstellung der Werkseinstellungen wie folgt vorgehen:

1. „WERKSEINSTELL.“ drücken: das Display zeigt an „WERKSEINSTELL.“ „ZURÜCKSETZEN“: () drücken, um zu bestätigen (oder () drücken, um den Vorgang abzubrechen);
2. „WERKSEINSTELL. EINGESTELLT“: () drücken, um zu bestätigen.

6.15 Statistiken

Mit dieser Funktion werden die statistischen Daten der Kaffeemaschine angezeigt. Zur Anzeige der Daten wie folgt vorgehen:

1. „STATISTIKEN“ drücken und alle Statistikdaten prüfen, indem mit () durch die Optionen geblättert wird.

6.16 Individuelle Einstellung

Um das Symbol des aktuellen Profils individuell einzustellen, wie folgt vorgehen:

1. „INDIVIDUELLE EINSTELLUNG“ drücken;
2. Das gewünschte Symbol drücken: auf der Homepage wird der obere Bereich in der Farbe des Symbols angezeigt.

7. ZUBEREITUNG VON KAFFEE

7.1 Zubereitung von Kaffee mit Kaffeebohnen



Achtung!

Verwenden Sie keine grünen, karamellisierten oder kandierten Kaffeebohnen, da sie am Mahlwerk ankleben und es beschädigen können.

1. Geben Sie die Kaffeebohnen in den Kaffeebohnenbehälter (A4) (Abb. 10);
2. Positionieren Sie eine Tasse unter dem Kaffeeauslauf (A9);
3. Senken Sie den Kaffeeauslauf, damit er sich so nahe wie möglich an der Tasse befindet (Abb. 11): so erhalten Sie eine bessere Crema;
4. Den gewünschten Kaffee anwählen:
 - ESPRESSO
 - LONG
 - COFFEE
 - DOPPIO+

- 2X ESPRESSO
5. Die Zubereitung beginnt und auf dem Display erscheinen das Bild des gewählten Getränks sowie ein Fortschrittsbalken, der sich während der Zubereitung allmählich füllt.

Hinweis:

- Es können gleichzeitig 2 Tassen ESPRESSO zubereitet werden, indem während der Zubereitung von 1 ESPRESSO „2X“  „gedrückt wird (das Bild bleibt bei Beginn der Zubereitung für einige Sekunden eingeblendet).
- Während der Kaffe Zubereitung kann die Kaffeeausgabe jederzeit abgebrochen werden, indem  gedrückt wird.







Nach erfolgter Zubereitung ist das Gerät für einen neuen Gebrauch bereit.

Hinweis!

- Während des Betriebs erscheinen auf dem Display einige Meldungen (TANK FÜLLEN, KAFFEESATZBEHÄLTER LEEREN, usw.), deren Bedeutung in Kapitel "18. Displaymeldungen" aufgeführt ist.
- Für einen heißeren Kaffee wird auf den Abschnitt "7.6 Empfehlungen für einen heißeren Kaffee" verwiesen.
- Wenn der Kaffee tröpfchenweise, zu schnell mit wenig Crema oder zu kalt herausläuft, lesen Sie bitte die in Abschnitt "7.5 Einstellung des Mahlwerks" und in Kapitel "19. Problemlösung" angegebenen Ratschläge.
- Jeder Kaffee kann individuell zubereitet werden (siehe Kapitel "11. Individuelle Getränkezubereitung" und "12. Eigenes Benutzerprofil speichern").

7.2 Auswahl des Kaffeearomas





Die Taste  (C6) drücken:

my 	Individuell (falls programmiert) / Standard
	X-MILD
	MILD
	MITTEL
	KRÄFTIG
	X-KRÄFTIG
	(siehe "7.4 Zubereitung von Kaffee mit vorgemahlenem Kaffee")

Nach der Ausgabe kehrt die Einstellung des Aromas auf  zurück.

7.3 Auswahl der Kaffeemenge

Die Taste  (C1) drücken:

my 	Individuell (falls programmiert) / Standard
	MENGE SMALL
	MENGE MEDIUM
	MENGE LARGE
	MENGE X-LARGE

Nach der Ausgabe kehrt die Einstellung der Menge auf  zurück.

7.4 Zubereitung von Kaffee mit vorgemahlenem Kaffee

Achtung!

- Das vorgemahlene Kaffeepulver niemals in die ausgeschaltete Kaffeemaschine füllen, um zu vermeiden, dass es sich im Innern der Maschine ausbreitet und die Maschine verschmutzt. In diesem Fall könnte die Kaffeemaschine beschädigt werden.
- Niemals mehr als 1 gestrichenen Messlöffel (D2) einfüllen, da das Maschineninnere sonst verschmutzen oder der Einfüllschacht (A4) verstopfen könnte.
- Bei der Verwendung von vorgemahlenem Kaffee kann jeweils nur eine Tasse Kaffee zubereitet werden.

1. Die Taste  (C6) drücken, bis auf dem Display „☕“ (gemahlen) angezeigt wird.
2. Den Deckel des Kaffeepulvereinfüllschachts öffnen (A2).
3. Vergewissern Sie sich, dass der Einfüllschacht (A4) nicht verstopft ist, dann einen gestrichenen Messlöffel vorgemahlenen Kaffee einfüllen (Abb. 12).
4. Positionieren Sie eine Tasse unter den Ausgüssen des Kaffeeauslaufs (A9).
5. Den gewünschten Kaffee anwählen:
 - ESPRESSO
 - LONG
 - COFFEE
6. Die Zubereitung beginnt und auf dem Display erscheinen das Bild des gewählten Getränks sowie ein Fortschrittsbalken, der sich während der Zubereitung allmählich füllt.

Nach erfolgter Zubereitung ist das Gerät für einen neuen Gebrauch bereit.

Achtung! Zubereitung von Kaffee LONG:

Bei halber Zubereitung erscheint die Meldung „HÖCHSTENS EINEN MESSLÖFFEL“ „KAFFEEPULVER EINFÜLLEN“. Einen ge-

strichenen Messlöffel vorgemahlene Kaffee einfüllen und  drücken.

7.5 Einstellung des Mahlwerks

Da das Mahlwerk bereits werkseitig für eine korrekte Kaffeeausgabe voreingestellt wurde, brauchen Sie dieses, zumindest anfangs, nicht einzustellen.

Sollte der Kaffee nach den ersten Kaffeezubereitungen dennoch zu dünn und mit wenig Crema oder zu langsam (tröpfchenweise) ausgegeben werden, muss dies mit dem Drehknopf zur Einstellung des Mahlgrads korrigiert werden (A5) (Abb. 13).

Hinweis!

Der Drehknopf zur Einstellung des Mahlgrads darf nur bei laufendem Mahlwerk in der Anfangsphase der Zubereitung der Kaffeegetränke verstellt werden.



Wenn die Kaffeeausgabe zu langsam oder gar nicht erfolgt, um eine Position nach rechts zur Nummer 7 drehen.





Um hingegen einen stärkeren Kaffee mit besserer Crema zu erhalten, um eine Position nach links zur Nummer 1 drehen (nicht mehr als eine Position auf einmal, ansonsten kann der Kaffee danach tröpfchenweise austreten).

Die Wirkung dieser Korrektur bemerken Sie erst nach der Ausgabe von mindestens 2 Kaffees nacheinander. Sollte nach dieser Einstellung das gewünschte Ergebnis nicht erzielt worden sein, muss die Korrektur durch Drehen des Knopfs um eine weitere Position wiederholt werden.

Die Wirkung dieser Korrektur bemerken Sie erst nach der Ausgabe von mindestens 2 Kaffees nacheinander. Sollte nach dieser Einstellung das gewünschte Ergebnis nicht erzielt worden sein, muss die Korrektur durch Drehen des Knopfs um eine weitere Position wiederholt werden.

7.6 Empfehlungen für einen heißeren Kaffee

Für einen heißeren Kaffee empfehlen wir:

- einen Spülvorgang durchzuführen, indem die Funktion „Spülvorgang“ im Menü Einstellungen angewählt wird (Abschnitt "6.3 Spülvorgang ");
- die Tassen mit Heißwasser vorzuwärmen (und zwar mit der Funktion Heißwasser, siehe Kapite"10. Heißwasserausgabe");
- die Kaffeetemperatur im Menü Einstellungen zu erhöhen  („(C3) (Abschnitt "6.9 Kaffeetemperatur ").

8. ZUBEREITUNG VON HEISSEN MILCHGETRÄNKEN

Hinweis!

Um zu vermeiden, dass die Milch zu wenig aufschäumt oder große Blasen aufweist, reinigen Sie bitte stets den Deckel des Milchbehälters (E2) und die Heißwasserdüse (A8) entsprechend den Angaben in den Abschnitten "8.4 Reinigung des Milchbehälters nach jedem Gebrauch", "13.10 Reinigung des Milchbehälters" und "13.11 Reinigung der Heißwasserdüse".

8.1 Füllen und Einsetzen des Milchbehälters



1. Nehmen Sie den Deckel ab (E2) (Abb. 14);
2. Eine ausreichende Menge Milch in den Milchbehälter (E3) füllen, wobei der auf dem Behälter angegebene MAX Füllstand nicht überschritten werden darf (Abb. 15). Dabei ist zu beachten, dass jeder Strich an der Seite des Behälters ca. 100 ml Milch entspricht;

Hinweis!

- Um einen üppigeren und gleichmäßigeren Schaum zu erhalten, verwenden Sie ganz oder teilweise entrahmte Milch mit Kühlschranktemperatur (etwa 5°C).
 - Wenn der "Energiesparmodus" aktiviert ist, könnte die Ausgabe des Getränks einige Sekunden Wartezeit erfordern.
3. Stellen Sie sicher, dass das Milchansaugrohr (E4) richtig in die entsprechende Aufnahme am Boden des Milchbehälterdeckels eingesetzt ist (Abb. 16);
 4. Positionieren Sie den Deckel wieder auf dem Milchbehälter;
 5. Falls vorhanden, den Heißwasserauslauf (D6) herausziehen;
 6. Den Milchbehälter (E) fest auf die Düse (A8) drücken und daran andocken (Abb. 17): von der Kaffeemaschine ertönt ein akustisches Signal (falls die Funktion Signalton aktiv ist);
 7. Stellen Sie eine ausreichend große Tasse unter die Ausgüsse des Kaffeeauslaufs (A9) und unter das Milchausgaberohr des Milchbehälters (E5); verstellen Sie die Länge des Milchausgaberohrs, damit es sich nahe an der Tasse befindet, indem Sie es einfach nach unten ziehen (Abb. 18).
 8. Beachten Sie die nachfolgenden Anleitungen für die einzelnen Funktionen.

8.2 Einstellung der Milchschaummenge

Durch Drehen des Milchschaumreglers (E1) wird die Menge des Milchschaums ausgewählt, die während der Zubereitung der Milchgetränke ausgegeben wird.



Position des Drehknopfs	Beschreibung	Empfohlen für...
	KEIN SCHAUM	HEISSE MILCH (nicht aufgeschäumt) / CAFFELATTE
	SEHR WENIG SCHAUM	Latte Macchiato/ FLAT WHITE
	SEHR VIEL SCHAUM	CAPPUCCINO/ CAPPUCCINO+ / CAPPUCCINO MIX / ESPRESSO MACCHIATO / HEISSE MILCH (aufgeschäumt)

8.3 Automatische Zubereitung von Milchgetränken

- Den Milchbehälter (E) füllen und, wie zuvor gezeigt, andocken.
- Das gewünschte Getränk anwählen:
 - CAPPUCCINO
 - LATTE MACCHIATO
 - MILK (HEISSE MILCH)
 - CAPPUCCINO+
 - CAPPUCCINO MIX
 - CAFFELATTE
 - FLAT WHITE
 - ESPRESSO MACCHIATO
- Auf dem Display empfiehlt die Kaffeemaschine, den Milchschaumregler (E1) auf den vom Originalrezept vorgesehenen Schaum einzustellen: also den Drehknopf auf dem Deckel des Milchbehälters drehen.
- Nach einigen Sekunden beginnt das Gerät automatisch mit der Zubereitung und auf dem Display erscheinen das Bild des gewählten Getränks sowie ein Fortschrittsbalken, der sich während der Zubereitung allmählich füllt.

Nach erfolgter Zubereitung ist das Gerät für einen neuen Gebrauch bereit.

Hinweis: allgemeine Angaben für alle Milchzubereitungen

-  Esc: drücken, wenn Sie die Zubereitung vollständig abbrechen und zur Homepage zurückkehren möchten.
-  Stop: drücken, um die Ausgabe von Milch oder Kaffee abbrechen und zur nächsten Ausgabe zu wechseln (falls vorgesehen), um das Getränk zu beenden.
- Jedes Milchgetränk kann individuell zubereitet werden (siehe Kapitel "11. Individuelle Getränkezubereitung" und "12. Eigenes Benutzerprofil speichern").
- Lassen Sie den Milchbehälter nie lange Zeit außerhalb des Kühlschranks stehen: je höher die Milchttemperatur ist (5°C ideal), desto schlechter ist die Qualität des Milchschaums.



8.4 Reinigung des Milchbehälters nach jedem Gebrauch

Nach jedem Gebrauch der Milchfunktionen wird die Anforderung „DREHKNOPF AUF“ „CLEAN DREHEN“ angezeigt und der Deckel des Milchaufschäumers muss gereinigt werden:

- Lassen Sie den Milchbehälter (E) in der Kaffeemaschine (der Milchbehälter braucht nicht geleert zu werden);
- Stellen Sie eine Tasse oder ein anderes Gefäß unter das Milchausgaberohr.
- Den Milchschaumregler (E1) auf „CLEAN“ drehen (Abb. 19): auf dem Display wird „REINIGUNG LÄUFT“ „GEFÄSS UNTER AUSLAUF“ angezeigt zusammen mit einem Balken, der sich mit fortschreitender Reinigung allmählich füllt (Abb.



- Aus dem Milchausgaberohr tritt Dampf gemischt mit Heißwasser. Die Reinigung wird automatisch abgebrochen;
- Stellen Sie den Drehknopf wieder auf eine der wählbaren Schaumarten;
- Entfernen Sie den Milchbehälter und reinigen Sie die Heißwasserdüse (A8) immer mit einem Schwamm (Abb. 21).

Hinweis!

- Wenn Sie mehrere Tassen Milchgetränke zubereiten möchten, muss der Milchbehälter nach der letzten Zubereitung gereinigt werden. Um mit den nächsten Zubereitungen fortzufahren, muss bei Erscheinen der Meldung für die Funktion CLEAN  gedrückt werden.
- Wenn die Reinigung nicht durchgeführt wird, erscheint auf dem Display das Symbol , um daran zu erinnern, dass der Milchbehälter gereinigt werden muss.
- Der Milchbehälter kann im Kühlschrank aufbewahrt werden.
- In einigen Fällen muss für die Durchführung der Reinigung das Aufheizen der Kaffeemaschine abgewartet werden.

9. KANNE KAFFEE

- Stellen Sie eine Kanne unter den Kaffeeauslauf (A9): bei der Auswahl der Kanne muss die ausgegebene Menge berücksichtigt werden, das heißt:

Gewählte Menge	Menge (ml)
	250
	500
	750

- „KANNE KAFFEE“ drücken;
- „AROMA UND“ „TASSENANZAHL WÄHLEN“;
-  drücken.
- Nach einigen Sekunden beginnt das Gerät automatisch mit der Zubereitung und auf dem Display erscheinen das Bild des gewählten Getränks sowie ein Fortschrittsbalken, der sich während der Zubereitung allmählich füllt.

Nach erfolgter Zubereitung ist das Gerät für einen neuen Gebrauch bereit.

Hinweis:

-  Esc: drücken, wenn Sie die Zubereitung vollständig abbrechen und zur Homepage zurückkehren möchten.

SICHERHEITSHINWEIS:

Nachdem die Kanne Kaffee zubereitet wurde, die Kaffeemaschine für 5 Minuten

abkühlen lassen, bevor ein anderes Getränk zubereitet wird. Überhitzungsgefahr!

10. HEISSWASSERAUSGABE

1. Kontrollieren Sie, dass der Heißwasserauslauf (D6) (C6) richtig an der Heißwasserdüse (A8) eingearastet ist;
2. Positionieren Sie einen Behälter unter dem Auslauf (so nah wie möglich, um Spritzer zu vermeiden);
3. „HEISSWASSER“ drücken; auf dem Display erscheinen das entsprechende Bild und ein Fortschrittsbalken, der sich mit fortschreitender Zubereitung allmählich füllt;
4. Die Kaffeemaschine gibt Heißwasser aus und unterbricht dann automatisch die Abgabe: Um die Heißwasserausgabe manuell abzubrechen, drücken Sie bitte **Stop X**.

Hinweis!

- Wenn die Funktion „Energiesparmodus“ aktiviert ist, können bis zur Ausgabe von Heißwasser einige Sekunden Wartezeit vergehen.
- Die Zubereitung von Heißwasser kann individuell erfolgen (siehe Kapitel "11. Individuelle Getränkezubereitung" und "12. Eigenes Benutzerprofil speichern").

11. INDIVIDUELLE GETRÄNKEZUBEREITUNG

Aroma (für Getränke, bei denen dies vorgesehen ist) und Menge der Getränke können individuell eingestellt werden.

1. Sicherstellen, dass das Benutzerprofil aktiv ist, für welches das Getränk individuell eingestellt werden soll; die Getränke „MY“ können für jedes Profil gewählt werden;
2.  (C5) drücken;
3. Das Getränk auswählen, das individuell eingestellt werden soll, um die Anzeige für die individuelle Einstellung aufzurufen: die entsprechenden Zubehörteile müssen eingesetzt sein;
4. (Nur Kaffeegetränke) „KAFFEEAROMA WÄHLEN“: Durch Drücken von „-“ oder „+“ das gewünschte Aroma auswählen und **Ok ✓** drücken;
5. „KAFFEEMENGE“ „FÜR SPEICHERN STOP“: Die Zubereitung beginnt und das Gerät blendet die Anzeige für die individuelle Einstellung der Menge ein, die mit einem vertikalen Balken dargestellt ist. Der Stern neben dem Balken steht für die derzeit eingestellte Menge;
6. Wenn die kleinste programmierbare Menge erreicht ist, erscheint auf dem Display **Stop X**;
7. **Stop X** drücken, wenn die gewünschte Menge in der Tasse erreicht ist;

8. „NEUE EINSTELLUNGEN“ „SPEICHERN?“: **Ok ✓** drücken, um zu speichern (oder **↶ Esc**, um abzubrechen).

Das Gerät bestätigt, ob die Einstellungen gespeichert sind oder nicht (je nach vorheriger Auswahl): **Ok ✓** drücken. Das Gerät kehrt zur Homepage zurück.

Hinweis!

- **Milchgetränke**: das Kaffeearoma wird gespeichert und anschließend werden Milch- und Kaffeemenge einzeln gespeichert;
- **Heißwasser**: das Gerät gibt Heißwasser aus: **Stop X** drücken, um die gewünschte Menge zu speichern.
- Die Getränke können auch individuell eingestellt werden, indem eine Verbindung zur DeLonghi Coffee Link App hergestellt wird.
- Die Programmierung kann verlassen werden, indem **↶ Esc** gedrückt wird: die Einstellungen werden nicht gespeichert.

Mengentabelle Getränke		
Getränk	Standardmenge	Programmierbare Menge
ESPRESSO	40 ml	20-180 ml
LONG	160 ml	115-250 ml
COFFEE	180 ml	100-240 ml
DOPPIO+	120 ml	80-180 ml
HEISSWASSER	250 ml	20-420 ml

12. EIGENES BENUTZERPROFIL SPEICHERN

Mit diesem Gerät können drei verschiedene Profile gespeichert werden, wobei jedem ein anderes Symbol zugeordnet ist. In jedem Profil bleiben die individuellen Einstellungen von AROMA und MENGE der Getränke „MY“ gespeichert (siehe Kapitel "11. Individuelle Getränkezubereitung") und die Reihenfolge, in der alle Getränke angezeigt werden, hängt von der Häufigkeit ab; in der sie gewählt werden.

Um ein Profil auszuwählen,  drücken: dann das gewünschte Profil auswählen.

Hinweis!

- Profil „ GAST“: wenn dieses Profil angewählt wird, können die Getränke mit den Werkseinstellungen ausgegeben werden.
- Das eigene Profil kann umbenannt werden, indem eine Verbindung zur DeLonghi Coffee Link App hergestellt wird (es werden nur die ersten 3 Zeichen angezeigt).

- Um das Symbol des Profils individuell einzustellen, wird auf Abschnitt "6.16 Individuelle Einstellung" verwiesen.

13. REINIGUNG

13.1 Reinigung der Kaffeemaschine

Folgende Teile der Kaffeemaschine müssen regelmäßig gereinigt werden:

- interner Kreislauf der Kaffeemaschine;
- Kaffeesatzbehälter (A11);
- Abtropfschale (A15), Kondensatschale (A10), Rost der Abtropfschale (A14) und Anzeige der Abtropfschale (A13);
- Wassertank (A17);
- Angüsse des Kaffeeauslaufs (A9);
- Kaffeepulvereinfüllschacht (A4);
- Brühgruppe (A20), die nach Öffnen der Serviceklappe (A19) zugänglich ist;
- Milchbehälter (E);
- Heißwasserdüse (A8);
- Bedienblende (B).

Achtung!

- Verwenden Sie zur Reinigung der Maschine keine Lösungs- und Scheuermittel oder Alkohol. Mit den Vollautomaten von De'Longhi benötigen Sie für die Reinigung der Kaffeemaschine keine chemischen Zusatzstoffe.
- Keiner der Bestandteile des Gerätes darf im Geschirrspüler gereinigt werden, mit Ausnahme des Rosts der Abtropfschale (A14) und des Milchbehälters (E).
- Verwenden Sie zum Entfernen der Verkrustungen oder der Kaffeeablagerungen keine Metallgegenstände, weil sie Oberflächen aus Metall oder Kunststoff verkratzen könnten.

13.2 Reinigung des Innenraums der Kaffeemaschine

Bei Nichtgebrauch von mehr als 3-4 Tagen wird dringend empfohlen, vor dem Gebrauch die Maschine einzuschalten und

- 2-3 Spülvorgänge durchzuführen, indem die Funktion „Spülvorgang“ (Abschnitt "6.3 Spülvorgang ) angewählt wird;
- für einige Sekunden Heißwasser auszugeben (Kapitel "10. Heißwasserausgabe").

Hinweis!

Es ist normal, dass sich nach Durchführung dieser Funktion Wasser im Kaffeesatzbehälter (A11) befindet.

13.3 Reinigung des Kaffeesatzbehälters

Sobald auf dem Display der Text „KAFFEESATZBEHÄLTER LEEREN“ erscheint, muss dieser geleert und gereinigt werden. Solange der Kaffeesatzbehälter (A11) nicht gereinigt ist, kann kein Kaffee ausgegeben werden. Das Gerät zeigt die Notwendigkeit

den Behälter zu leeren auch dann an, wenn er nicht voll ist, falls seit der ersten Zubereitung 72 Stunden vergangen sind (damit die Berechnung der 72 Stunden korrekt erfolgen kann, darf die Kaffeemaschine niemals mit dem Hauptschalter ausgeschaltet werden) (A22).

Achtung! Verbrühungsgefahr

Wenn mehrere Cappuccinos hintereinander zubereitet werden, erhitzt sich der Tassenrost aus Metall (A12). Nicht berühren, solange er nicht abgekühlt ist und nur vorne anfassen.

Zur Durchführung der Reinigung (bei eingeschalteter Maschine):

1. Die Abtropfschale (A15) herausnehmen (Abb. 22), leeren und reinigen.
2. Den Kaffeesatzbehälter (A11) leeren und sorgfältig reinigen, dabei darauf achten, dass alle Rückstände entfernt werden, die sich am Boden angesammelt haben: der mitgelieferte Pinsel (D5) verfügt über einen hierfür geeigneten Schaber.
3. Die Kondensatschale (A10) (rot) kontrollieren und falls sie voll ist, leeren.

Achtung!

Beim Herausnehmen der Abtropfschale muss der Kaffeesatzbehälter immer geleert werden, auch wenn er nur wenig voll ist. Wird dieser Vorgang nicht durchgeführt, kann es vorkommen, dass sich bei den folgenden Kaffeezubereitungen der Kaffeesatzbehälter zu sehr füllt und die Kaffeemaschine verstopft.

13.4 Reinigung der Abtropfschale und der Kondensatschale

Achtung!

Die Abtropfschale (A15) ist mit einem Schwimmer (A13) (rot) zur Anzeige des Wasserstandes ausgestattet (Abb. 23). Bevor diese Anzeige aus dem Tassenrost (A12) hervorragt, muss die Abtropfschale entleert und gereinigt werden, andernfalls kann das Wasser über den Rand treten und die Kaffeemaschine, die Aufstellfläche oder den umliegenden Bereich beschädigen.

Um die Abtropfschale zu entnehmen, wie folgt vorgehen:

1. Die Abtropfschale und den Kaffeesatzbehälter (A11) entnehmen (Abb. 22);
2. Den Tassenrost (A12) und den Rost der Abtropfschale (A14) entnehmen, dann die Abtropfschale und den Kaffeesatzbehälter leeren und alle Teile waschen.
3. Die Kondensatschale (A15) (rot) kontrollieren und falls sie voll ist, leeren.
4. Die Abtropfschale, zusammen mit dem Rost und dem Kaffeesatzbehälter, wieder einsetzen;

13.5 Reinigung des Innenraums der Kaffeemaschine

Stromschlaggefahr!

Vor jeder Reinigung der Teile im Geräteinneren muss die Kaffeemaschine ausgeschaltet (siehe "5. Ausschalten des Gerätes") und vom Stromnetz getrennt werden. Das Gerät niemals ins Wasser tauchen.

1. Kontrollieren Sie regelmäßig (etwa ein Mal pro Monat), dass das Geräteinnere (nach Herausnehmen der Abtropfschale zugänglich) (A15) nicht verschmutzt ist. Gegebenenfalls die Kaffeeablagerungen mit dem mitgelieferten Pinsel (D5) und einem Schwamm entfernen.
2. Alle Reste mit einem Staubsauger aufsaugen (Abb. 24).

13.6 Reinigung des Wassertanks

1. Den Wassertank (A17) regelmäßig (etwa einmal im Monat) und nach jedem Auswechseln des Wasserfilters (D7) (falls vorgesehen) mit einem feuchten Tuch und etwas mildem Reinigungsmittel reinigen: den Tank sorgfältig ausspülen, bevor er erneut gefüllt und wieder eingesetzt wird;
2. Den Filter (sofern vorhanden) herausnehmen und unter fließendem Wasser abspülen;
3. Den Filter (sofern vorhanden) wieder einsetzen, den Tank mit frischem Wasser füllen und wieder einsetzen;
4. (Nur Modelle mit Wasserfilter) Etwa 100ml Heißwasser herauslaufen lassen, um den Filter zu reaktivieren.

13.7 Reinigung der Ausgüsse des Kaffeeauslaufs

1. Die Ausgüsse des Kaffeeauslaufs (A9) regelmäßig mit einem Schwamm oder einem Tuch reinigen (Abb. 25A);
2. Kontrollieren Sie, dass die Löcher des Kaffeeauslaufs nicht verstopft sind. Entfernen Sie erforderlichenfalls die Kaffeeablagerungen mit einem Zahnstocher (Abb. 25B).

13.8 Reinigung des Kaffeepulvereinfüllschachts

Kontrollieren Sie regelmäßig (etwa ein Mal im Monat), dass der Kaffeepulvereinfüllschacht (A4) nicht verstopft ist. Falls notwendig, die Kaffeerückstände mit dem mitgelieferten Pinsel (D5) entfernen.

13.9 Reinigung der Brühgruppe

Die Brühgruppe (A20) muss mindestens ein Mal im Monat gereinigt werden.

Achtung!

Die Brühgruppe darf nicht bei eingeschalteter Kaffeemaschine herausgenommen werden.

1. Stellen Sie sicher, dass die Maschine sich korrekt ausgeschaltet hat (siehe Kapitel "5. Ausschalten des Gerätes");
2. Den Wassertank (A17) herausnehmen (Abb. 3);
3. Die Serviceklappe der Brühgruppe (A19) auf der rechten Seite öffnen (Abb. 26);

4. Die beiden farbigen Entriegelungstasten nach innen drücken und gleichzeitig die Brühgruppe nach außen herausziehen (Abb. 27).
5. Die Brühgruppe etwa fünf Minuten lang in Wasser eintauchen und danach unter dem Wasserhahn abspülen.

Achtung!

NUR MIT WASSER AUSSPÜLEN

KEINE REINIGUNGSMITTEL - KEIN GESCHIRRSPÜLER

Die Brühgruppe ohne Reinigungsmittel säubern, da diese Beschädigungen verursachen könnten.

6. Mit dem Pinsel (D5) an der Aufnahme der Brühgruppe vorhandene und durch die Serviceklappe der Brühgruppe sichtbare Kaffeerückstände beseitigen;
7. Die Brühgruppe nach der Reinigung wieder in die Halterung (Abb. 28) einsetzen; dann fest auf den Text PUSH drücken, bis das Klicken des Einrastens zu vernehmen ist.

Hinweis!

Sollte die Brühgruppe schwer einzusetzen sein, dann muss sie (vor dem Einsetzen) durch Drücken der beiden Hebel, wie auf Abb. 29 gezeigt, in die richtige Größe gebracht werden.

8. Nach dem Einsetzen ist sicherzustellen, dass die beiden farbigen Tasten eingerastet sind und nach außen ragen (Abb. 30).
9. Die Serviceklappe der Brühgruppe schließen.
10. Den Wassertank wieder einsetzen.

13.10 Reinigung des Milchbehälters

Um den Milchaufschäumer effizient zu halten, den Milchbehälter (E), wie nachfolgend beschrieben, alle zwei Tage reinigen:

1. Den Deckel (E2) herausziehen;
2. Das Milchausgaberohr (E5) und das Ansaugrohr (E4) herausziehen (Abb. 31).
3. Den Milchschaumregler (E1) nach links bis auf die Position „INSERT“ drehen (Abb. 31) und nach oben herausziehen.

4. Reinigen Sie alle Teile sorgfältig mit Heißwasser und mildem Reinigungsmittel. **Alle Teile können im Geschirrspüler gereinigt werden, allerdings müssen sie auf der oberen Ablage des Geschirrspülers positioniert werden.**

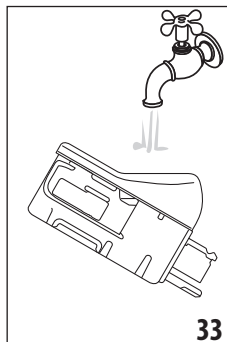

5. Achten Sie besonders darauf, dass an der Aussparung und am Kanal unter dem Drehknopf (Abb. 32) keine Milchrückstände zurückbleiben: schaben Sie den Kanal eventuell mit einem Zahnstocher aus;
6. Spülen Sie das Innere der Aufnahme des Milchschaumreglers unter fließendem Wasser aus (Abb. 33);
7. Überprüfen Sie ebenfalls, dass das Ansaugrohr und das Ausgaberohr nicht durch Milchrückstände verstopft sind.
8. Setzen Sie den Drehknopf in Höhe des Textes „INSERT“ wieder ein, montieren Sie das Ausgaberohr und das Milchansaugrohr;
9. Positionieren Sie den Deckel wieder auf dem Milchbehälter (E2).

13.11 Reinigung der Heißwasserdüse



Die Düse (A8) nach jeder Milchzubereitung mit einem Schwamm reinigen, dabei die auf den Dichtungen verbliebenen Milchrreste beseitigen (Abb. 21).

14. ENTKALKUNG



Achtung!

- Vor dem Gebrauch lesen Sie bitte die Gebrauchsanweisung und die Angaben auf dem Etikett des Entkalkers durch, die sich auf der Packung des Entkalkers befinden.
- Verwenden Sie ausschließlich Entkalker von De'Longhi. Die Verwendung von ungeeigneten Entkalkern sowie die nicht regelmäßig durchgeführte Entkalkung können zum Auftreten von Defekten führen, die nicht durch die Herstellergarantie abgedeckt sind.



Die Kaffeemaschine entkalken, wenn auf dem Display „ENTKALKUNG NOTWENDIG“ „OK UM ZU STARTEN (~45min)“ „ERSCHEINT: wenn die Entkalkung sofort durchgeführt werden soll, drücken Sie bitte  und führen Sie die einzelnen Schritte ab Punkt 3 durch.

Um die Entkalkung zu einem späteren Zeitpunkt durchzuführen,  drücken: auf dem Display erinnert das Symbol  daran, dass das Gerät entkalkt werden muss. (Die Meldung erscheint bei jedem Einschalten neu).

Für den Zugang zum Menü Entkalkung:

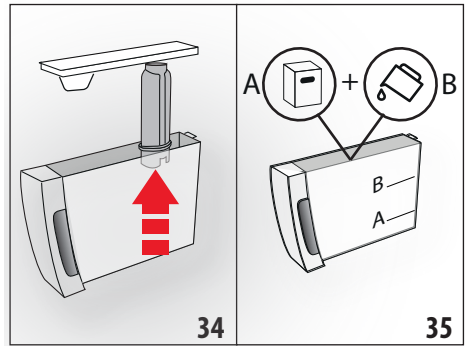
1. Die Taste „“ (C3) drücken, um das Menü aufzurufen;
2. „ENTKALKUNG“ drücken und die Angaben auf dem Display befolgen;
3. „WASSERFILTER ENTFERNEN“ (Abb. 34); den Wassertank (A17) herausziehen, den Wasserfilter (D7) (falls vorhanden) entnehmen, den Wassertank leeren.  drücken;



4. „ENTKALKER (FÜLLSTAND A) UND WASSER (FÜLLSTAND B)“ (Abb. 35); den Entkalker bis zum auf der Innenseite des Tanks aufgedruckten Füllstand A (entspricht einer 100ml Packung) in den Wassertank geben; dann bis zum Füllstand B mit Wasser (1l) auffüllen; den Wassertank wieder einsetzen.  drücken;
5. „ABTROPFSCHALE leeren“ (Abb. 22):
6. Die Abtropfschale (A15) und den Kaffeesatzbehälter (A11) entnehmen, leeren und wieder einsetzen.  drücken;
7. „2L BEHÄLTHER STELLEN OK UM ZU STARTEN“:
Unter den Heißwasserauslauf (D6) und den Kaffeeauslauf (A9) einen leeren Behälter mit einem Mindestfassungsvermögen von 2 l stellen (Abb. 9);

Achtung! Verbrühungsgefahr

Aus dem Heißwasserauslauf und aus dem Kaffeeauslauf tritt heißes, säurehaltiges Wasser aus. Achten Sie daher darauf, nicht mit dieser Lösung in Berührung zu kommen.

8.  drücken, um das Einfüllen der Entkalkungslösung zu bestätigen. Das Display zeigt an „ENTKALKUNG LÄUFT, BITTE WARTEN“. das Entkalkungsprogramm startet, die Entkalkungslösung tritt aus dem Heißwasserauslauf und aus dem Kaffeeauslauf heraus und das Programm führt automatisch eine Reihe von Spülvorgängen und Pausen durch, um Kalkrückstände aus der Kaffeemaschine zu beseitigen;

Nach etwa 25 Minuten bricht das Gerät die Entkalkung ab;

9. „AUSSPÜLEN UND BIS MAX. MIT WASSER FÜLLEN“ (Abb. 4): das Gerät ist nun für die Durchführung eines Spülvorgangs mit frischem Wasser bereit. Den zum Auffangen der Entkalkungslösung verwendeten Behälter leeren, den Wassertank entnehmen, leeren, mit fließendem Wasser ausspülen, bis zum Füllstand MAX mit frischem Wasser füllen und wieder in die Kaffeemaschine einsetzen;
10. „2l BEHÄLTHER STELLEN FÜR SPÜLVORGANG OK DRÜCKEN“:
Den zum Auffangen der Entkalkungslösung verwendeten Behälter leer wieder unter den Kaffeeauslauf und

den Heißwasserauslauf stellen (Abb. 9) und **Ok ✓** drücken;

11. Das Wasser tritt zuerst aus dem Kaffeeauslauf und dann aus dem Heißwasserauslauf aus und das Display zeigt an „SPÜLVORGANG LÄUFT“;

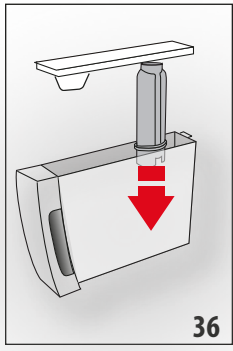

12. Wenn das Wasser im Tank leer ist, den zum Auffangen des Spülwassers verwendeten Behälter leeren;

13. (Wenn der Filter installiert war) „FILTER IN DIE VORRICHTUNG EINSETZEN“ (Abb. 36). **Next >** drücken und den Wassertank entnehmen, den Wasserfilter, falls er zuvor entfernt wurde, wieder einsetzen;

14. „AUSSPÜLEN UND BIS MAX. MIT WASSER FÜLLEN“ (Abb. 4): Den Wassertank bis zum Füllstand MAX mit frischem Wasser füllen;

15. „WASSERTANK EINSETZEN“ (Abb. 5): Den Wassertank wieder einsetzen;

16. „ZU BEHÄLTER STELLEN FÜR SPÜLVORGANG OK DRÜCKEN“: Den zum Auffangen der Entkalkungslösung verwendeten Behälter leer wieder unter den Heißwasserauslauf stellen (Abb. 9) und drücken **Ok ✓**;

17. Das Heißwasser tritt aus dem Heißwasser-/Dampfauslauf aus und das Display zeigt an „SPÜLVORGANG LÄUFT, BITTE WARTEN“.

18. „ABTROPFSCHALE LEEREN“ (Abb. 22): Nach Beendigung des Spülvorgangs die Abtropfschale (A15) und den Kaffeesatzbehälter (A11) entnehmen, leeren und wieder einsetzen: **Next >** drücken;

19. „ENTKALKUNG BEENDET“: **Ok ✓** drücken;

20. „TANK MIT FRISCHEM WASSER FÜLLEN“: den zum Auffangen des Spülwassers verwendeten Behälter leeren, den Wassertank entnehmen, bis zum Füllstand MAX mit frischem Wasser füllen und wieder in die Kaffeemaschine einsetzen.

Der Entkalkungsvorgang ist beendet.

Hinweis!

- Sollte der Entkalkungszyklus nicht korrekt zu Ende geführt werden (z.B. Stromausfall), wird empfohlen, den Zyklus zu wiederholen;
- Es ist normal, dass sich nach Durchführung des Entkalkungszyklus Wasser im Kaffeesatzbehälter (A11) befindet.

- Das Gerät fordert einen dritten Spülvorgang an, wenn der Wassertank nicht bis zum Füllstand Max befüllt wurde: dadurch wird garantiert, dass sich keine Entkalkungslösung mehr in den internen Kreisläufen des Gerätes befindet. Vor Beginn des Spülvorgangs muss die Abtropfschale geleert werden;
- Die mögliche Anforderung von zwei Entkalkungszyklen kurz hintereinander durch die Kaffeemaschine gilt infolge des in die Maschine implementierten hochentwickelten Steuerungssystems als normal.

15. PROGRAMMIERUNG DER WASSERHÄRTE

Die Meldung „ENTKALKUNG NOTWENDIG - OK UM ZU STARTEN (~45MIN) **!**“ wird nach einer voreingestellten Betriebszeit angezeigt, die von der Wasserhärte abhängt.

Die Kaffeemaschine ist werkseitig auf „HÄRTEGRAD 4“ voreingestellt. Es ist möglich die Kaffeemaschine je nach der in den verschiedenen Wohnregionen vorhandenen Wasserhärte zu programmieren, sodass der Entkalkungsvorgang weniger häufig durchgeführt werden muss.

15.1 Messung der Wasserhärte

1. Den mitgelieferten und der Bedienungsanleitung in englischer Sprache beigegefügt Reaktionsstreifen „TOTAL HARDNESS TEST“ (D1) aus seiner Packung nehmen.
2. Den Streifen etwa eine Sekunde lang vollständig in ein Glas Wasser eintauchen.
3. Den Streifen aus dem Wasser nehmen und leicht schütteln. Nach etwa einer Minute bilden sich, je nach der Wasserhärte, 1, 2, 3 oder 4 kleine rote Quadrate; jedes Quadrat entspricht einer Stufe.

Reaktionsstreifen	Wasserhärte
	Härtegrad 1 – weiches Wasser
	Härtegrad 2 – wenig hartes Wasser
	Härtegrad 3 – hartes Wasser
	Härtegrad 4 – sehr hartes Wasser

15.2 Wasserhärte einstellen

1. Das Menü aufrufen, wie in Abschnitt "6.1 Das Menü aufrufen" angegeben;
2. „WASSERHÄRTE“ drücken;

3. „WASSERHÄRTE, AKTUELL UNTERSTRICHEN“: Den gewünschten Härtegrad drücken (Härtegrad 1 = weiches Wasser; Härtegrad 4 = sehr hartes Wasser);
4. Für die Rückkehr zur Homepage (↩ Esc) drücken. Nun ist die Kaffeemaschine gemäß der neuen Einstellung der Wasserhärte programmiert.

16. WASSERFILTER

Einige Modelle sind mit einem Wasserfilter (D4) ausgestattet: falls Ihr Modell nicht damit ausgestattet ist, empfehlen wir Ihnen, in einem der autorisierten Kundendienstzentren von De'Longhi einen Wasserfilter zu kaufen.

Für einen korrekten Gebrauch des Filters die nachfolgend aufgeführten Anweisungen befolgen.

16.1 Filtereinbau

1. Den Filter (D7) aus der Packung nehmen;
2. Das Menü aufrufen, wie in Abschnitt "6.1 Das Menü aufrufen" angegeben;
3. „WASSERFILTER“ drücken;
4. „KALENDERSCHEIBE BIS ZU 2 NÄCHSTEN MONATEN DREHEN“ (Abb. 37): die Kalenderscheibe drehen, bis die kommenden beiden Gebrauchsmonate angezeigt werden.

(Next >) drücken;

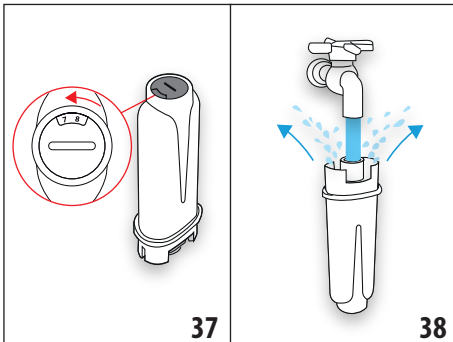

Hinweis

Der Filter hat eine Lebensdauer von zwei Monaten bei normalem Gebrauch des Gerätes; wenn das Gerät mit eingesetztem Filter nicht betrieben wird, hält er max. drei Wochen.

5. „WASSER LAUFEN LASSEN, BIS ES AUSTRITT“ (Abb. 38): Um den Filter zu aktivieren, wie auf der Abbildung gezeigt, Leitungswasser in die Öffnung des Filters laufen lassen, bis das Wasser mindestens eine Minute lang aus den seitlichen Öffnungen austritt. (Next >) drücken;
6. Den Tank (A17) aus der Kaffeemaschine nehmen und mit Wasser füllen.
7. „FILTER EINTAUCHEN UND LUFT ENTWEICHEN LASSEN“ (Abb. 39): Den Filter in den Wassertank geben und für etwa

zehn Sekunden vollständig eintauchen, dabei neigen und leicht andrücken, um das Entweichen der Luftblasen zu ermöglichen. (Next >) drücken;

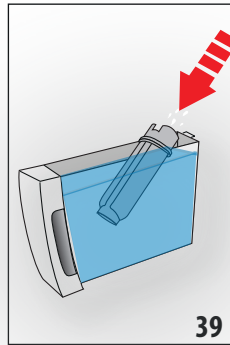

8. „FILTER IN DIE VORRICHTUNG EINSETZEN“: Den Filter (D7) in seine Aufnahme setzen (Abb. 36) und fest nach unten drücken. (Next >) drücken;

9. „WASSERTANK EINSETZEN“: Den Wassertank wieder mit dem Deckel (A17) verschließen und erneut in die Kaffeemaschine einsetzen (Abb. 5);

10. „0,5L BEHÄLTER STELLEN, OK FÜR FILTER AKTIVIEREN“ (Abb. 7): einen Behälter unter den Heißwasserauslauf (D6) stellen und (Ok ✓) drücken: die Ausgabe beginnt und wird automatisch abgebrochen.

Nun ist der Filter aktiviert und die Kaffeemaschine ist betriebsbereit.

16.2 Filterwechsel

Den Filter (D7) austauschen, wenn auf dem Display erscheint „WASSERFILTER AUSTAUSCHEN OK DRÜCKEN UM ZU STARTEN“: wenn der Filter sofort ausgetauscht werden soll, (Ok ✓) drücken und die einzelnen Schritte ab Punkt 5 durchführen.

Um den Filter zu einem späteren Zeitpunkt auszutauschen, (↩ Esc) drücken: auf dem Display erinnert das Symbol  daran, dass der Filter ausgetauscht werden muss. Zum Austauschen wie folgt vorgehen:

1. Den Tank (A17) und den verbrauchten Filter entnehmen;
2. Den neuen Filter aus der Packung nehmen;
3. Das Menü aufrufen, wie in Abschnitt "6.1 Das Menü aufrufen" angegeben;
4. Wie im vorhergehenden Abschnitt ab Punkt 3 beschrieben vorgehen.

Nun ist der Filter aktiviert und die Kaffeemaschine ist betriebsbereit.

Hinweis!

Nach Ablauf der zwei Monate Lebensdauer (siehe Kalender) oder wenn das Gerät 3 Wochen lang nicht benutzt wird, muss der Filter ausgewechselt werden, auch wenn das Gerät dies noch nicht anfordert.

16.3 Filterausbau

Wenn Sie das Gerät ohne Filter (D7)betreiben möchten, muss er entnommen und muss gemeldet werden, dass er entfernt wurde. Dazu wie folgt vorgehen:

1. Den Tank (A17) und den verbrauchten Filter entnehmen;
2. Das Menü aufrufen, wie in Abschnitt "6.1 Das Menü aufrufen" angegeben;
3. „WASSERFILTER“ DRÜCKEN;
4. Den Wahlschalter für „WASSERFILTER ENTFERNEN “ drücken;
5. „FILTERAUSBAU BESTÄTIGEN“: drücken (für die Rückkehr zum Menü Einstellungen hingegen drücken);
6. „FILTER ENTFERNT“: das Gerät hat die Änderung gespeichert. Für die Rückkehr zur Homepage drücken.

Hinweis!



Nach Ablauf der zwei Monate Lebensdauer (siehe Kalender) oder wenn das Gerät 3 Wochen lang nicht benutzt wird, muss der Filter ausgewechselt werden, auch wenn das Gerät dies noch nicht anfordert.

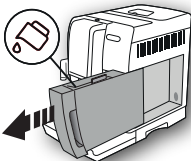
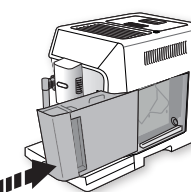

17. TECHNISCHE DATEN

Spannung:	220-240V~ 50-60 Hz max. 10 A
Leistung:	1450 W
Druck:	1,9 MPa (19 bar)
Fassungsvermögen des Wassertanks:	1,8 l
Abmessungen BxTxH:	240x440x360 mm
Kabellänge:	1750 mm
Gewicht:	10 kg
Max. Füllmenge Kaffeebohnenbehälter:	300 g
Frequenzbereich:	2400 - 2483,5 MHz
Maximale Übertragungsleistung	10 mW

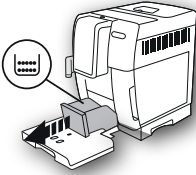
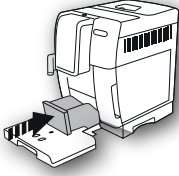

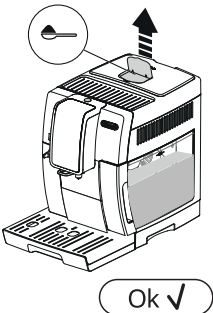

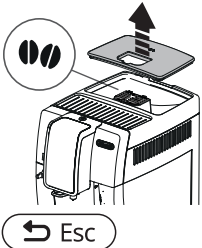
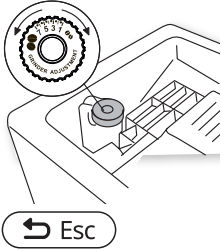

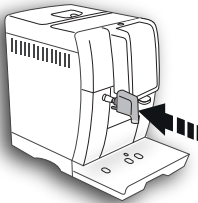

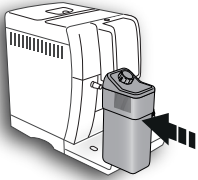
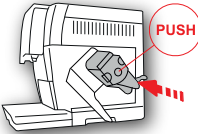
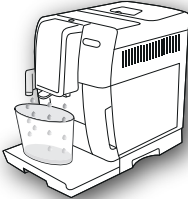
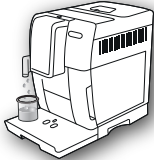

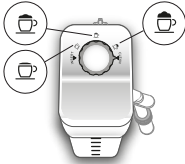

18. DISPLAYMELDUNGEN



ANGEZEIGTE MELDUNG	MÖGLICHE URSACHE	ABHILFE
<p>TANK MIT FRISCHEM WASSER FÜLLEN</p> 	Das Wasser im Tank (A17) ist nicht ausreichend.	Den Wassertank füllen und korrekt einsetzen, indem er fest nach unten gedrückt wird, bis das Einrasten zu hören ist.
<p>WASSERTANK EINSETZEN</p> 	Der Wassertank (A17) ist nicht korrekt eingesetzt.	Den Wassertank durch festes Drücken nach unten korrekt einsetzen.

ANGEZEIGTE MELDUNG	MÖGLICHE URSACHE	ABHILFE
<p>KAFFEESATZBEHÄLTER LEEREN</p> 	<p>Der Kaffeesatzbehälter (A11) ist voll.</p>	<p>Den Kaffeesatzbehälter und die Abtropfschale (A15) leeren und die Reinigung durchführen, dann wieder einsetzen. Wichtig: beim Herausnehmen der Abtropfschale muss der Kaffeesatzbehälter stets entleert werden, auch wenn er nur wenig gefüllt ist. Wird dieser Vorgang nicht durchgeführt, kann es vorkommen, dass sich bei den folgenden Kaffeezubereitungen der Kaffeesatzbehälter zu sehr füllt und die Kaffeemaschine verstopft.</p>
<p>KAFFEESATZBEHÄLTER EINSETZEN</p> 	<p>Der Kaffeesatzbehälter (A11) wurde nach der Reinigung nicht eingesetzt.</p>	<p>Die Abtropfschale (A15) herausnehmen und den Kaffeesatzbehälter einsetzen.</p>
<p>HÖCHSTENS 1 MESSLÖFFEL KAFFEEPULVER EINFÜLLEN</p> 	<p>Es wurde die Funktion „vorgemahlener Kaffee“ gewählt, aber der vorgemahlene Kaffee wurde nicht in den Schacht (A4) gefüllt.</p>	<p>Den vorgemahlene Kaffee in den Einfüllschacht (Abb. 12) füllen und die Ausgabe wiederholen</p>
<p>HÖCHSTENS 1 MESSLÖFFEL KAFFEEPULVER EINFÜLLEN</p> 	<p>Es wurde ein Kaffee LONG mit vorgemahlenem Kaffee angefordert</p>	<p>Das Kaffeepulver in den Einfüllschacht (A4) füllen (Abb. 12) und den Wahlschalter für „OK“ drücken, um fortzufahren und die Ausgabe zu beenden.</p>

ANGEZEIGTE MELDUNG	MÖGLICHE URSACHE	ABHILFE
<p>KAFFEEBOHNENBEHÄLTER FÜLLEN</p> 	<p>Es sind keine Kaffeebohnen mehr im Behälter.</p> <p>Der Kaffeepulvereinfüllschacht (A4) ist verstopft.</p>	<p>Den Kaffeebohnenbehälter (A4) füllen (Abb. 10).</p> <p>Den Einfüllschacht mit Hilfe des Reinigungspinsels (D5) entleeren, wie im Abschnitt "13.8 Reinigung des Kaffeepulvereinfüllschachts" beschrieben.</p>
<p>ZU FEIN GEMAHLEN. MAHLWERK EINSTELLEN</p> 	<p>Der Mahlgrad ist zu fein, sodass der Kaffee zu langsam oder gar nicht herausläuft.</p> <p>Wenn der Wasserfilter (D7) vorhanden ist, könnte eine Luftblase in den Kreislauf freigesetzt worden sein, welche die Ausgabe verhindert.</p>	<p>Die Kaffeeausgabe wiederholen und den Drehknopf zur Einstellung des Mahlgrads (A5) (Abb. 13) um eine Position nach rechts zur Nummer 7 drehen, während das Mahlwerk in Betrieb ist. Falls der Kaffee nach 2 Kaffeeausgaben immer noch zu langsam herauslaufen sollte, die Korrektur durch Drehen des Drehknopfs zur Einstellung des Mahlgrads um eine weitere Position wiederholen (Abschnitt "7.5 Einstellung des Mahlwerks"). Sollte das Problem weiterhin bestehen, sicherstellen, dass der Wassertank (A17) beim Einsetzen fest nach unten gedrückt wurde.</p> <p>Den Heißwasserauslauf (D6) in die Kaffeemaschine einsetzen und etwas Wasser auslaufen lassen, bis es gleichmäßig austritt.</p>
<p>MILDERES AROMA WÄHLEN ODER KAFFEEPULVERMENGE REDUZIEREN</p> 	<p>Es wurde zu viel Kaffee verwendet.</p>	<p>Durch Drücken der Taste „AROMA“ (C5) ein milderes Kaffeearoma auswählen oder die Kaffeepulvermenge reduzieren (höchstens 1 Messlöffel).</p>
<p>WASSERAUSLAUF EINSETZEN</p> 	<p>Der Wasserauslauf (D6) ist überhaupt nicht oder nicht korrekt eingesetzt.</p>	<p>Den Wasserauslauf fest einsetzen.</p>

ANGEZEIGTE MELDUNG	MÖGLICHE URSACHE	ABHILFE
<p>MILCHBEHÄLTER EINSETZEN</p> 	<p>Der Milchbehälter (E) ist nicht korrekt eingesetzt.</p>	<p>Den Milchbehälter einsetzen und fest andrücken.</p>
<p>BRÜHGRUPPE EINSETZEN</p> 	<p>Die Brühgruppe (A20) wurde nach der Reinigung nicht wieder eingesetzt.</p>	<p>Die Brühgruppe einsetzen, wie in Abschnitt "13.9 Reinigung der Brühgruppe" beschrieben.</p>
<p>WASSERKREISLAUF LEER OK DRÜCKEN UM ZU STARTEN</p>  <p>Ok ✓:</p>	<p>Der Wasserkreislauf ist leer.</p>	<p>Den Wahlschalter für „OK“ drücken und das Wasser aus dem Auslauf (D6) fließen lassen: die Ausgabe wird automatisch abgebrochen. Sollte das Problem weiterhin bestehen, sicherstellen, dass der Wassertank (A17) beim Einsetzen fest nach unten gedrückt wurde.</p>
<p>FÜR CLEAN OK DRÜCKEN ODER DREHKNOPF DREHEN</p>  <p>Ok ✓:</p>	<p>Der Milchbehälter wurde mit Milchschaumregler (E1) auf Position „CLEAN“ eingesetzt.</p>	<p>Wenn Sie mit der Funktion CLEAN fortfahren möchten, den Wahlschalter für „OK“ drücken oder den Milchschaumregler auf eine der Milchpositionen stellen.</p>

ANGEZEIGTE MELDUNG	MÖGLICHE URSACHE	ABHILFE
<p>DREHKNOPF AUF CLEAN DREHEN</p>  	<p>Es wurde gerade Milch ausgegeben, sodass die internen Leitungen des Milchbehälters (E) gereinigt werden müssen.</p>	<p>Den Milchschaumregler (E1) auf CLEAN drehen (Abb. 19).</p>
<p>MILCHSCHAUMLER DREHEN</p> 	<p>Der Milchbehälter wurde mit Milchschaumregler (E1) auf Position „CLEAN“ eingesetzt.</p>	<p>Den Drehknopf auf die Position für den gewünschten Schaum stellen.</p>
<p>ENTKALKUNG NOTWENDIG FÜR START OK DRÜCKEN (~45MIN)</p>   	<p>Zeigt an, dass die Kaffeemaschine entkalkt werden muss.</p>	<p>Den Wahlschalter für „OK“ drücken, um mit der Entkalkung zu beginnen, oder „ESC“, wenn sie zu einem anderen Zeitpunkt durchgeführt werden soll. Das in Kapitel "14. Entkalkung" beschriebene Entkalkungsprogramm muss so schnell wie möglich durchgeführt werden.</p>
<p>WASSERFILTER AUSTAUSCHEN FÜR START OK DRÜCKEN</p>   	<p>Der Wasserfilter (D7) ist verbraucht.</p>	<p>Den Wahlschalter für „OK“ drücken, um den Filter auszuwechseln oder zu entfernen, oder ESC, wenn dies zu einem anderen Zeitpunkt erfolgen soll. Die Anleitungen in Kapitel "16. Wasserfilter" befolgen.</p>
<p>ALLGEMEINER ALARM: SIEHE ANLEITUNG/APP</p> 	<p>Das Maschineninnere ist sehr verschmutzt.</p>	<p>Die Kaffeemaschine, wie in Kapitel "13. Reinigung" beschrieben, sorgfältig reinigen. Wenn die Kaffeemaschine nach erfolgter Reinigung noch immer diese Meldung anzeigt, wenden Sie sich an eine Kundendienststelle.</p>
	<p>Erinnert daran, dass die internen Leitungen des Milchbehälters (E) gereinigt werden müssen.</p>	<p>Den Milchschaumregler (E1) auf CLEAN drehen (Abb. 19).</p>
	<p>Erinnert daran, dass der Filter (D7) ausgewechselt werden muss.</p>	<p>Den Filter auswechseln oder anhand der Anleitung in Kapitel "16. Wasserfilter" entfernen.</p>

ANGEZEIGTE MELDUNG	MÖGLICHE URSACHE	ABHILFE
	Erinnert daran, dass die Kaffeemaschine entkalkt werden muss.	Das in Kapitel "14. Entkalkung" beschriebene Entkalkungsprogramm muss so schnell wie möglich durchgeführt werden. Die mögliche Anforderung von zwei Entkalkungszyklen kurz hintereinander durch die Kaffeemaschine gilt infolge des in die Maschine implementierten hochentwickelten Steuerungssystems als normal.
	Zeigt an, dass der Energiesparmodus aktiviert ist.	Um den Energiesparmodus zu deaktivieren, wie in Abschnitt "6.8 Energiesparmodus".
	Zeigt an, dass die Kaffeemaschine über Bluetooth mit einer Vorrichtung verbunden ist.	
ENTKALKUNG LÄUFT BITTE WARTEN	Das Gerät erkennt Verunreinigungen in seinem Inneren nicht.	Warten, bis das Gerät betriebsbereit ist, und das gewünschte Getränk erneut anwählen. Sollte das Problem weiterhin bestehen, wenden Sie sich bitte an den Technischen Kundendienst.

19. PROBLEMLÖSUNG

Nachstehend werden einige mögliche Betriebsstörungen aufgelistet.

Wenn das Problem nicht auf die beschriebene Weise gelöst werden kann, wenden Sie sich bitte an den technischen Kundendienst.

PROBLEM	MÖGLICHE URSACHE	ABHILFE
Der Kaffee ist nicht heiß.	Die Tassen wurden nicht vorgewärmt.	Die Tassen durch Ausspülen mit heißem Wasser vorwärmen (z.B. unter Verwendung der Funktion Heißwasser).
	Die Brühgruppe hat sich abgekühlt, weil nach der letzten Kaffeezubereitung zwei bis drei Minuten vergangen sind.	Vor der Kaffeezubereitung die Brühgruppe durch einen Spülvorgang erwärmen, indem die entsprechende Funktion verwendet wird (siehe Abschnitt "6.3 Spülvorgang").
	Die eingestellte Kaffeetemperatur ist zu niedrig.	Über das Menü eine höhere Kaffeetemperatur einstellen (siehe Abschnitt "6.9 Kaffeetemperatur").
Der Kaffee ist dünn und hat wenig Crema.	Der Kaffee ist zu grob gemahlen.	Den Drehknopf zur Einstellung des Mahlgrads (A5) um eine Position nach links zur Nummer 1 drehen, während das Mahlwerk in Betrieb ist (Abb. 13). Jeweils nur um eine Position verstellen, bis die Ausgabe zufriedenstellend ist. Die Wirkung ist erst nach zwei Kaffeeausgaben sichtbar (siehe Abschnitt "7.5 Einstellung des Mahlwerks").
	Der Kaffee ist nicht geeignet.	Kaffee für Espressomaschinen verwenden.
	Der Kaffee ist nicht frisch.	Die Kaffeepackung ist seit zu langer Zeit geöffnet und der Kaffee hat sein Aroma verloren.

PROBLEM	MÖGLICHE URSACHE	ABHILFE
Der Kaffee läuft zu langsam oder tröpfchenweise heraus.	Der Kaffee ist zu fein gemahlen.	Den Drehknopf zur Einstellung des Mahlgrads (A5) um eine Position nach rechts zur Nummer 7 drehen, während das Mahlwerk in Betrieb ist (Abb. 13). Jeweils nur um eine Position verstellen, bis die Ausgabe zufriedenstellend ist. Die Wirkung ist erst nach zwei Kaffeeausgaben sichtbar (siehe Abschnitt "7.5 Einstellung des Mahlwerks").
Der Kaffee läuft nicht aus einem oder beiden Ausgüssen des Kaffeeauslaufs.	Die Ausgüsse des Kaffeeauslaufs (A9) sind verstopft.	Die Ausgüsse mit einem Zahnstocher reinigen (Abb. 25B).
Das Gerät gibt keinen Kaffee aus	Das Gerät erkennt Verunreinigungen in seinem Inneren: das Display zeigt an "Reinigung läuft".	Warten, bis das Gerät betriebsbereit ist, und das gewünschte Getränk erneut anwählen. Sollte das Problem weiterhin bestehen, wenden Sie sich bitte an den Technischen Kundendienst.
Das Gerät schaltet sich nicht ein	Der Steckverbinder des Netzkabels (D7) ist nicht richtig eingesteckt.	Den Steckverbinder fest in seine Aufnahme an der Rückseite des Gerätes stecken (Abb. 1).
	Der Netzstecker ist nicht an die Steckdose angeschlossen.	Den Netzstecker an die Steckdose anschließen (Abb. 1).
	Der Hauptschalter (A22) ist nicht eingeschaltet.	Den Hauptschalter drücken (Abb. 2).
Die Brühgruppe lässt sich nicht herausnehmen	Die Ausschaltung wurde nicht richtig durchgeführt	Die Ausschaltung durch Drücken der Taste  (A15) durchführen (siehe Kapitel "5. Ausschalten des Gerätes").
Nach Beendigung der Entkalkung fordert das Gerät einen dritten Spülvorgang an	Während der beiden Spülvorgänge wurde der Tank (A17) nicht bis zum Füllstand MAX gefüllt.	Gemäß der Anforderung des Gerätes vorgehen, zuvor jedoch die Abtropfschale (A15) leeren, um zu vermeiden, dass das Wasser über den Rand läuft.
Die Milch tritt nicht aus dem Abgaberohr (E5) heraus.	Der Deckel (E2) des Milchbehälters (E) ist verschmutzt.	Den Deckel des Milchbehälters reinigen, wie in Abschnitt "13.10 Reinigung des Milchbehälters" beschrieben.
Obwohl die Kaffeemaschine nicht in Betrieb ist, macht sie Geräusche und stößt etwas Dampf aus	Die Kaffeemaschine ist betriebsbereit oder wurde vor kurzem ausgeschaltet und einige Tropfen Kondenswasser fallen im noch warmen Dampferzeuger zu Boden.	Diese Erscheinung gehört zum normalen Gerätebetrieb und kann durch Leeren der Abtropfschale verringert werden.

PROBLEM	MÖGLICHE URSACHE	ABHILFE
Die Milch weist große Blasen auf oder spritzt aus dem Milchausgaberohr (E5) oder ist zu wenig aufgeschäumt	Die Milch ist nicht kalt genug oder nicht teilentrahmt bzw. ganz entrahmt.	Ganz bzw. teilweise entrahmte Milch mit Kühlschranktemperatur (etwa 5°C) verwenden. Sollte das Resultat dennoch nicht zufriedenstellend sein, versuchen Sie es mit einer anderen Milchmarke.
	Der Milchschaumregler (E1) ist falsch eingestellt.	Entsprechend den Angaben in Kapitel "8. Zubereitung von heißen Milchgetränken" einstellen.
	Der Deckel (E2) oder der Milchschaumregler (E1) des Milchbehälters ist verschmutzt.	Den Deckel und den Milchschaumregler des Milchbehälters reinigen, wie in Abschnitt "13.10 Reinigung des Milchbehälters" beschrieben.
	Die Heißwasserdüse (A8) ist verschmutzt.	Die Düse reinigen, wie in Abschnitt "13.11 Reinigung der Heißwasserdüse".