

SAMSUNG

SM-T310

Benutzerhandbuch

www.samsung.com

Über dieses Handbuch

Dieses Gerät bietet Ihnen dank der hohen Standards und dem technologischen Know-how von Samsung mobile Kommunikationsmöglichkeiten und Unterhaltung höchster Qualität. Dieses Handbuch erklärt die Funktionen und Anwendungen des Geräts.

- Lesen Sie dieses Handbuch vor der Verwendung des Geräts aufmerksam durch, um seine sichere und sachgemäße Verwendung zu gewährleisten.
- Beschreibungen basieren auf den Standardeinstellungen des Geräts.
- Bilder und Screenshots können vom Aussehen des tatsächlichen Produkts abweichen.
- Der Inhalt unterscheidet sich möglicherweise vom Endprodukt oder von Software, die von Dienst Anbietern oder Netzbetreibern bereitgestellt wird, und Samsung behält sich das Recht vor, Änderungen ohne vorherige Ankündigung vorzunehmen. Eine aktuelle Version dieses Handbuchs finden Sie auf der Samsung-Website www.samsung.com
- Hochwertige Inhalte, bei denen für die Verarbeitung hohe CPU- und RAM-Leistungen erforderlich sind, wirken sich auf die Gesamtleistung des Geräts aus. Anwendungen, die mit diesen Inhalten zusammenhängen, funktionieren abhängig von den technischen Daten des Geräts und der Umgebung, in der es genutzt wird, möglicherweise nicht ordnungsgemäß.
- Die verfügbaren Funktionen und zusätzlichen Dienste können sich je nach Gerät, Software und Netzbetreiber unterscheiden.
- Anwendungen und ihre Funktionen können sich je nach Land, Region oder Hardwarespezifikationen unterscheiden. Samsung übernimmt keinerlei Haftung für Leistungsprobleme, die von Anwendungen verursacht werden, die nicht von Samsung stammen.
- Samsung ist nicht für Leistungseinbußen oder Inkompatibilitäten haftbar, die durch veränderte Registrierungseinstellungen oder modifizierte Betriebssystemsoftware verursacht wurden. Bitte beachten Sie, dass inoffizielle Anpassungen am Betriebssystem dazu führen können, dass das Gerät oder eine Anwendung nicht mehr ordnungsgemäß funktioniert.
- Software, Tonquellen, Hintergrundbilder, Bilder sowie andere Medien auf diesem Gerät unterliegen einer Lizenzvereinbarung für die eingeschränkte Nutzung. Das Extrahieren und Verwenden dieser Materialien für gewerbliche oder andere Zwecke stellt eine Verletzung von Urheberrechtsgesetzen dar. Der Benutzer trägt die volle Verantwortung bei illegaler Verwendung von Medien.

- Standardanwendungen, die bereits auf dem Gerät installiert sind, unterliegen Aktualisierungen und es kann vorkommen, dass sie ohne vorherige Ankündigung nicht mehr unterstützt werden. Sollten Sie Fragen zu einer auf dem Gerät vorinstallierten Anwendung haben, wenden Sie sich an ein Samsung-Kundendienstcenter. Wenden Sie sich bei Anwendungen, die Sie selbst installiert haben, an den jeweiligen Anbieter.
- Das Verändern des Betriebssystems des Geräts oder das Installieren von Software von inoffiziellen Quellen kann zu Fehlfunktionen am Gerät oder zu Beschädigung oder Verlust von Daten führen. Diese Handlungen stellen Verstöße gegen Ihre Lizenzvereinbarung mit Samsung dar und haben das Erlöschen der Garantie zur Folge.

Hinweissymbole



Warnung: Situationen, die zu Verletzungen führen könnten.



Vorsicht: Situationen, die zu Schäden an Ihrem oder anderen Geräten führen könnten.



Hinweise: Hinweise, Verwendungstipps oder zusätzliche Informationen.

Copyright

Copyright © 2013 Samsung Electronics

Dieses Benutzerhandbuch ist durch internationale Urheberrechtsgesetze geschützt.

Diese Anleitung darf weder als Ganzes noch in Teilen ohne vorherige schriftliche Genehmigung von Samsung Electronics reproduziert, vertrieben, übersetzt oder in anderer Form oder mit anderen Mitteln elektronischer oder mechanischer Art übertragen werden. Dazu zählt auch das Fotokopieren, Aufzeichnen oder Speichern in jeglicher Art von Informationsspeicher- und -abrufsystem.

Marken

- SAMSUNG und das SAMSUNG-Logo sind eingetragene Marken von Samsung Electronics.
- Das Android-Logo, Google™, Google Maps™, Google Mail™, YouTube™, Google Play™ Store und Google Talk™ sind Marken von Google, Inc.
- Bluetooth® ist eine weltweit eingetragene Marke von Bluetooth SIG, Inc.
- Wi-Fi®, Wi-Fi Protected Setup™, Wi-Fi Direct™, Wi-Fi CERTIFIED™ und das Wi-Fi-Logo sind eingetragene Marken der Wi-Fi Alliance.
- Alle weiteren Marken und Copyrights sind Eigentum ihrer jeweiligen Besitzer.

DivX®, DivX Certified® und die dazugehörigen Logos sind Marken der Rovi Corporation oder ihrer Tochterunternehmen und werden unter Lizenz verwendet.



INFO ZUM DIVX-VIDEO

DivX® ist ein digitales Videoformat, das von DivX, LLC, einem Tochterunternehmen der Rovi Corporation, erstellt wurde. Dieses Gerät ist ein offizielles DivX Certified®-Gerät, das strengen Tests unterzogen wurde, um die Wiedergabe von DivX-Videos zu gewährleisten. Weitere Informationen und Software zum Konvertieren Ihrer Dateien in DivX-Videos finden Sie unter www.divx.com

INFO ZU VIDEO-ON-DEMAND VON DIVX

Dieses DivX Certified®-Gerät muss zur Wiedergabe von gekauften DivX Video-on-Demand-Filmen (VOD-Filmen) registriert werden. Begeben Sie sich zum Ermitteln des Registrierungscode zum DivX VOD-Abschnitt im Setup-Menü des Geräts. Unter vod.divx.com finden Sie weitere Informationen zur vollständigen Durchführung Ihrer Registrierung.

DivX Certified® zur Wiedergabe von DivX®-Videos bis zu einer Auflösung von HD 720p, einschließlich Premium-Inhalten.

Unter Lizenz von Dolby Laboratories hergestellt. Dolby, Dolby Digital Plus und das Doppel-D-Symbol sind Warenzeichen von Dolby Laboratories.



Inhalt

Erste Schritte

- 8 Geräteaufbau
- 9 Tasten
- 10 Lieferumfang
- 10 Akku aufladen
- 13 Speicherkarte einsetzen
- 14 Gerät ein- und ausschalten
- 15 Handhabung des Geräts
- 15 Gerät sperren und entsperren
- 15 Lautstärke einstellen
- 15 In den Stumm-Modus wechseln

Grundlegende Information

- 16 Anzeigesymbole
- 17 Touchscreen verwenden
- 20 Bewegungssteuerung
- 22 Multi Window-Funktion nutzen
- 23 Benachrichtigungen
- 23 Schnelleinstellungen
- 24 Startbildschirm
- 27 Sperrbildschirm
- 28 Anwendungen verwenden
- 28 Anwendungsbildschirm
- 29 Hilfe
- 30 Text eingeben

- 32 Verbindung mit einem WLAN-Netzwerk herstellen
- 33 Konten einrichten
- 34 Datenübertragung
- 35 Gerät sichern
- 37 Gerät aktualisieren

Kommunikation

- 38 Kontakte
- 41 E-Mail
- 43 Google Mail
- 44 Talk (Hangouts)
- 44 Google+
- 45 Messenger
- 45 ChatON

Internet und Netzwerk

- 46 Internet
- 47 Chrome
- 48 Bluetooth
- 49 Screen Mirroring
- 50 Samsung Link
- 51 Group Play
- 52 WatchON
- 53 Smart Remote

Medien

- 54 MP3-Player
- 55 Kamera
- 61 Galerie
- 64 Story-Album
- 66 Paper Artist
- 67 Video-Player
- 68 YouTube
- 69 Flipboard

Anwendungs- und Medienstores

- 70 Play Store
- 71 Samsung Apps
- 71 Game Hub
- 72 Music Hub
- 73 Play Books
- 73 Play Movies
- 73 Play Music
- 74 Readers Hub
- 74 Learning Hub

Dienstprogramme

- 75 Memo
- 76 S Planner
- 78 Dropbox
- 79 Cloud
- 80 Polaris Office
- 82 Alarm
- 83 Weltuhr

- 84 Rechner
- 84 S Translator
- 85 S Voice
- 86 Google
- 87 Sprachsuche
- 87 Eigene Dateien
- 88 Downloads
- 88 TripAdvisor

Auf Reisen und lokal

- 89 Maps
- 90 Local
- 91 Navigation

Einstellungen

- 92 Über die Einstellungen
- 92 WLAN
- 93 Bluetooth
- 93 Datennutzung
- 93 Weitere Einstellungen
- 94 Ruhemodus
- 94 Fahrzeugmodus
- 95 Ton
- 95 Anzeige
- 96 Speicher
- 97 Energiesparmodus
- 97 Akku
- 97 Anwendungsmanager
- 97 Standortdienste

98	Sperrbildschirm
99	Sicherheit
100	Sprache und Eingabe
103	Cloud
103	Sichern und zurücksetzen
103	Konto hinzufügen
103	Bewegung
104	Sprachsteuerung
104	Zubehör
104	Datum und Uhrzeit
105	Eingabehilfe
106	Info zu Gerät
106	Einstellungen

Problembehebung

Erste Schritte



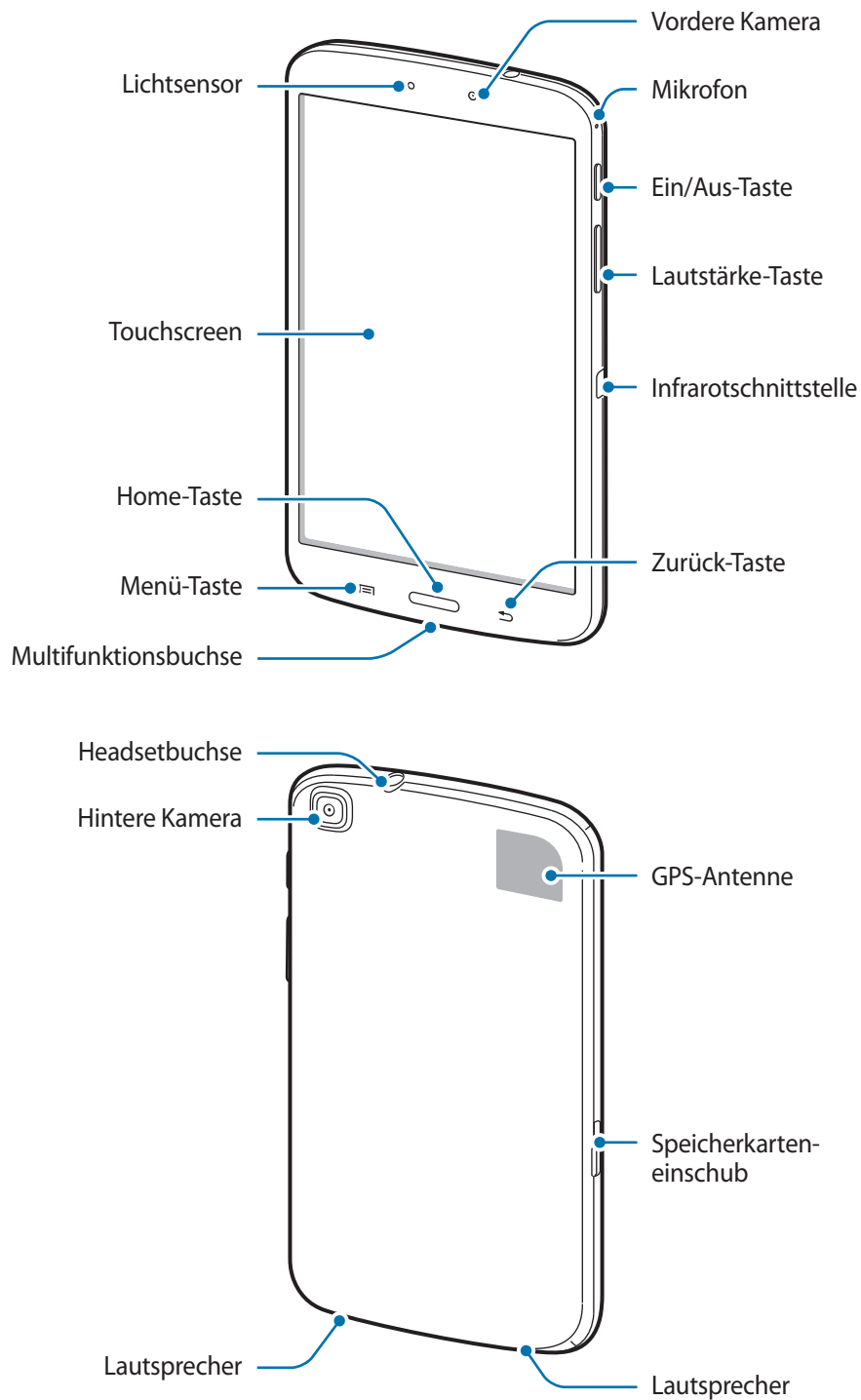

Geräteaufbau





- Verdecken Sie den Antennenbereich weder mit den Händen noch mit anderen Gegenständen. Dies kann Verbindungsprobleme hervorrufen oder den Akku entladen.
- Verwenden Sie keinen Bildschirmschutz. Dadurch können Fehlfunktionen des Sensors verursacht werden.
- Vermeiden Sie den Kontakt von Wasser mit dem Touchscreen. Durch Feuchtigkeit oder Kontakt mit Wasser können Fehlfunktionen des Touchscreens verursacht werden.

Tasten

Taste	Funktion
 Ein/Aus	<ul style="list-style-type: none"> • Gedrückt halten, um das Gerät ein- oder auszuschalten. • Für 8-10 Sekunden gedrückt halten, um das Gerät zurückzusetzen, falls schwerwiegende Fehler auftreten oder das Gerät abstürzt oder sich aufhängt. • Drücken, um das Gerät zu sperren oder zu entsperren. Das Gerät wird in den Sperrmodus versetzt, wenn der Touchscreen ausgeschaltet ist.
 Menü	<ul style="list-style-type: none"> • Antippen, um eine Liste der auf dem aktuellen Bildschirm verfügbaren Optionen zu öffnen. • Auf dem Startbildschirm berühren und halten, um die Google-Suche zu starten.
 Home	<ul style="list-style-type: none"> • Drücken, um zum Startbildschirm zurückzukehren. • Gedrückt halten, um eine Liste der zuletzt verwendeten Anwendungen zu öffnen.
 Zurück	<ul style="list-style-type: none"> • Antippen, um zum vorherigen Bildschirm zurückzukehren.
 Lautstärke	<ul style="list-style-type: none"> • Drücken, um die Gerätelautstärke einzustellen.

Lieferumfang

Vergewissern Sie sich, dass der Produktkarton die folgenden Artikel enthält:

- Gerät
- Kurzanleitung



- Die mit dem Gerät und anderen verfügbaren Zubehörteilen bereitgestellten Artikel können je nach Region oder Dienstanbieter variieren.
- Die mitgelieferten Artikel sind nur für die Verwendung mit diesem Gerät vorgesehen und sind möglicherweise nicht mit anderen Geräten kompatibel.
- Änderungen am Aussehen und an den technischen Daten sind ohne vorherige Ankündigung vorbehalten.
- Weitere Zubehörteile können Sie bei Ihrem örtlichen Samsung-Händler erwerben. Stellen Sie vor dem Kauf sicher, dass sie mit dem Gerät kompatibel sind.
- Andere Zubehörteile sind unter Umständen nicht mit Ihrem Gerät kompatibel.
- Verwenden Sie nur von Samsung zugelassenes Zubehör. Durch die Verwendung von nicht zugelassenem Zubehör verursachte Fehlfunktionen werden nicht von der Garantie abgedeckt.
- Änderungen an der Verfügbarkeit aller Zubehörteile sind vorbehalten und hängen vollständig von den Herstellerfirmen ab. Weitere Informationen zu verfügbarem Zubehör finden Sie auf der Samsung-Website.

Akku aufladen

Verwenden Sie das Ladegerät, um den Akku zu laden, bevor Sie das Gerät erstmals verwenden.



Verwenden Sie nur von Samsung zugelassene Ladegeräte, Akkus und Kabel. Nicht zugelassene Ladegeräte oder Kabel können zu einer Explosion des Akkus oder zu Schäden am Gerät führen.



- Wenn der Akku schwach ist, ertönt ein Warnsignal und es wird eine entsprechende Warnmeldung angezeigt.
- Wenn der Akku vollständig entladen ist, kann das Gerät nicht unmittelbar nach dem Anschluss an das Ladegerät eingeschaltet werden. Laden Sie den leeren Akku ein paar Minuten lang auf, bevor Sie das Gerät wieder einschalten.

Akku laden mit dem Ladegerät

Schließen Sie das USB-Kabel an den USB-Netzadapter und das andere Ende des USB-Kabels an die Multifunktionsbuchse an.

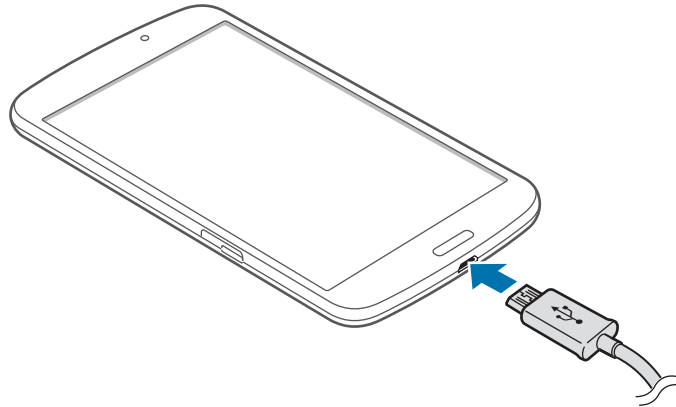

Ein falsches Anschließen des Ladegeräts kann zu schweren Schäden am Gerät führen. Schäden durch unsachgemäße Verwendung werden nicht von der Garantie abgedeckt.



- Sie können das Gerät verwenden, während es aufgeladen wird. In diesem Fall kann der Ladevorgang jedoch länger dauern.
- Während das Gerät geladen wird, können aufgrund einer instabilen Stromversorgung Funktionsstörungen des Touchscreens auftreten. Entfernen Sie in diesem Fall das Ladegerät.
- Beim Aufladen kann sich das Gerät erwärmen. Das ist üblich und hat keine Auswirkung auf die Lebensdauer oder Leistungsfähigkeit des Geräts. Erwärmt sich der Akku stärker als üblich, entfernen Sie das Ladegerät.
- Falls das Gerät nicht richtig geladen wird, bringen Sie es zusammen mit dem Ladegerät in eine Samsung-Kundendienstzentrale.

Trennen Sie das Ladegerät vom Gerät, wenn der Akku vollständig geladen ist. Ziehen Sie zuerst das Ladegerät vom Gerät ab und trennen Sie anschließend die Verbindung zwischen Ladegerät und Stromanschluss.



Stecken Sie das Ladegerät aus, wenn es nicht verwendet wird, um Energie zu sparen. Das Ladegerät verfügt über keinen Ein/Aus-Schalter. Sie müssen also das Ladegerät vom Stromanschluss trennen, wenn es nicht verwendet wird, um zu verhindern, dass Energie verschwendet wird. Das Gerät sollte sich während des Aufladens in der Nähe des Stromanschlusses befinden.

Akkuladestatus überprüfen

Wenn Sie den Akku bei ausgeschaltetem Gerät aufladen, zeigen folgende Symbole den aktuellen Akkuladestatus an:



Wird geladen



Vollständig geladen

Stromverbrauch reduzieren

Ihr Gerät bietet Ihnen Optionen zum Reduzieren des Stromverbrauchs. Indem Sie diese Optionen anpassen und Hintergrundfunktionen deaktivieren, können Sie das Gerät länger verwenden, ohne den Akku aufladen zu müssen:

- Wenn Sie Ihr Gerät nicht benutzen, aktivieren Sie den Schlafmodus, indem Sie die Ein/Aus-Taste drücken.
- Verwenden Sie den Task-Manager, um nicht benötigte Anwendungen zu schließen.
- Deaktivieren Sie die Bluetooth-Funktion.
- Deaktivieren Sie die WLAN-Funktion.
- Deaktivieren Sie die automatische Synchronisation von Anwendungen.
- Reduzieren Sie die Beleuchtungsdauer des Bildschirms.
- Reduzieren Sie die Helligkeit des Bildschirms.

Speicherkarte einsetzen

Ihr Gerät eignet sich für Speicherkarten mit einem Speicherplatz von maximal 64 GB. Je nach Speicherkarte, Hersteller und Typ sind manche Speicherkarten mit Ihrem Gerät nicht kompatibel.



- Manche Speicherkarten sind mit Ihrem Gerät nicht vollständig kompatibel. Die Verwendung einer inkompatiblen Speicherkarte kann das Gerät, die Speicherkarte und die auf der Karte gespeicherten Daten beschädigen.
- Achten Sie darauf, dass Sie die Speicherkarte mit der richtigen Seite nach oben weisend einsetzen.



- Das Gerät unterstützt nur die FAT-Dateistruktur für Speicherkarten. Wenn Sie eine Speicherkarte einsetzen, die in einer anderen Dateistruktur formatiert wurde, fordert das Gerät Sie zur Neuformatierung dieser Speicherkarte auf.
- Häufiges Speichern und Löschen von Daten verringert die Lebensdauer der Speicherkarte.
- Wenn Sie eine Speicherkarte in das Gerät einsetzen, erscheint das Dateiverzeichnis der Speicherkarte im internen Speicher im Ordner **SD memory card**.

1 Setzen Sie die Speicherkarte mit den goldfarbenen Kontakten nach unten ein.

2 Schieben Sie die Speicherkarte in den Speicherkarteneinschub, bis sie einrastet.

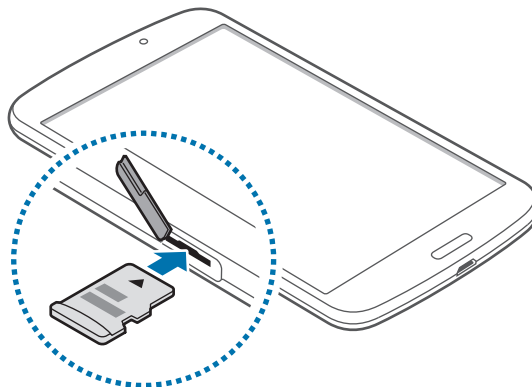

Speicherkarte entfernen

Bevor Sie eine Speicherkarte entnehmen, müssen Sie sie zum sicheren Entfernen aus dem Gerät deinstallieren. Tippen Sie auf dem Startbildschirm **Menü** → **Einstellungen** → **Speicher** → **SD-Karte entfernen** an.

Drücken Sie die Speicherkarte ins Gerät, bis sie sich löst und ziehen Sie sie anschließend heraus.



Entfernen Sie die Speicherkarte nicht, wenn das Gerät gerade auf Daten zugreift oder sie überträgt. Dies kann dazu führen, dass Daten verloren gehen oder beschädigt werden. Zudem können Schäden an der Speicherkarte oder am Gerät entstehen. Samsung trägt keinerlei Verantwortung für Verluste, die durch eine falsche Verwendung von beschädigten Speicherkarten entstehen. Dies schließt auch Datenverluste ein.

Speicherkarte formatieren

Wenn Sie die Speicherkarte auf dem Computer formatieren, ist sie möglicherweise anschließend mit dem Gerät nicht mehr kompatibel. Formatieren Sie die Speicherkarte nur im Gerät.

Tippen Sie auf dem Startbildschirm **Menü** → **Einstellungen** → **Speicher** → **SD-Karte formatieren** → **SD-Karte formatieren** → **Alles löschen** an.



Erstellen Sie vor dem Formatieren der Speicherkarte unbedingt eine Sicherungskopie aller wichtigen Daten, die auf dem Gerät gespeichert sind. Die Herstellergarantie deckt keine Datenverluste ab, die durch Anwenderaktionen verursacht werden.

Gerät ein- und ausschalten

Befolgen Sie beim erstmaligen Einschalten des Geräts die Anweisungen auf dem Bildschirm, um das Gerät einzurichten.

Halten Sie die Ein/Aus-Taste einige Sekunden lang gedrückt, um das Gerät einzuschalten.

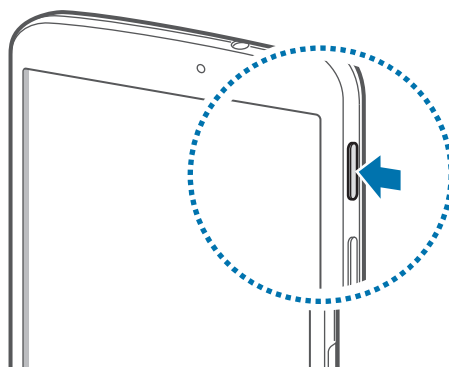



- Befolgen Sie alle Warnungen und Anweisungen autorisierter Personen in Bereichen, in denen drahtlose Geräte verboten sind, z. B. in Flugzeugen und Krankenhäusern.
- Halten Sie die Ein/Aus-Taste gedrückt und tippen Sie **Offline-Modus** an, um drahtlose Verbindungen zu deaktivieren.

Halten Sie zum Ausschalten des Geräts die Ein/Aus-Taste gedrückt und tippen Sie **Ausschalten** an.

Handhabung des Geräts

Verdecken Sie den Antennenbereich weder mit den Händen noch mit anderen Gegenständen. Dies kann Verbindungsprobleme hervorrufen oder den Akku entladen.

Gerät sperren und entsperren

Sperren Sie das Gerät, wenn Sie es nicht verwenden. So vermeiden Sie die unerwünschte Verwendung des Geräts. Drücken Sie die Ein/Aus-Taste, schaltet sich der Bildschirm aus und das Gerät befindet sich im Sperrmodus. Die Sperre wird automatisch aktiviert, wenn Sie das Gerät eine bestimmte Zeit lang nicht verwenden.

Um das Gerät zu entsperren, drücken Sie die Ein/Aus-Taste oder die Home-Taste und streichen Sie im Entsperrungsbereich unten auf dem Bildschirm mit dem Finger in eine beliebige Richtung.

Lautstärke einstellen

Drücken Sie die Lautstärke-Taste nach oben oder unten, um die Klingeltonlautstärke oder die Lautstärke bei der Wiedergabe von Musik oder Videos einzustellen.

In den Stumm-Modus wechseln











Verwenden Sie eine der folgenden Methoden:

- Halten Sie die Lautstärke-Taste nach unten gedrückt bis das Gerät in den Stumm-Modus wechselt.
- Halten Sie die Ein/Aus-Taste gedrückt und tippen Sie **Lautlos** an.
- Öffnen Sie das Benachrichtigungsfeld oben auf dem Bildschirm und tippen Sie anschließend **Ton** an.

Grundlegende Information

Anzeigesymbole

Die Symbole, die oben auf dem Bildschirm angezeigt werden, informieren Sie über den Gerätestatus. Die häufigsten Symbole sind in der folgenden Tabelle aufgelistet.

Symbol	Bedeutung
	Mit WLAN verbunden
	Bluetooth-Funktion aktiviert
	GPS aktiviert
	Laufende Synchronisierung
	Mit Computer verbunden
	Alarm aktiviert
	Stumm-Modus aktiviert
	Offline-Modus aktiviert
	Fehler aufgetreten oder Vorsicht erforderlich
	Ladezustand

Touchscreen verwenden

Berühren Sie den Touchscreen nur mit den Fingern.



- Achten Sie darauf, dass der Touchscreen nicht mit anderen elektrischen Geräten in Kontakt kommt. Elektrostatische Entladungen können Fehlfunktionen des Touchscreens verursachen.
- Achten Sie darauf, dass der Touchscreen nicht mit Wasser in Kontakt kommt. Durch Feuchtigkeit oder Kontakt mit Wasser können Fehlfunktionen des Touchscreens verursacht werden.
- Um Schäden am Touchscreen zu verhindern, tippen Sie nicht mit einem scharfen Gegenstand darauf und üben Sie keinen starken Druck mit den Fingerspitzen aus.
- Befindet sich der Touchscreen über einen längeren Zeitraum im Standby-Modus, kann es zu Nach- oder Geisterbildern kommen, die sich auf der Anzeige einbrennen. Schalten Sie den Touchscreen aus, wenn Sie das Gerät nicht verwenden.

Fingergesten

Tippen

Um Anwendungen zu öffnen, Menüsymbole zu wählen, Schaltflächen auf dem Bildschirm zu betätigen oder mit der Bildschirmtastatur Zeichen einzugeben, tippen Sie diese jeweils mit einem Finger an.

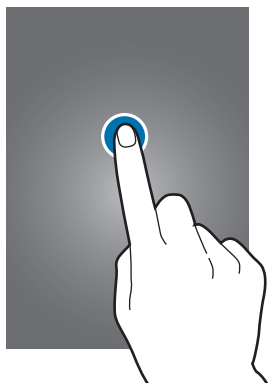

Ziehen

Sie können Elemente oder Miniaturansichten verschieben bzw. eine Vorschau für die neue Position anzeigen, indem Sie sie jeweils berühren und halten und an die gewünschte Position ziehen.

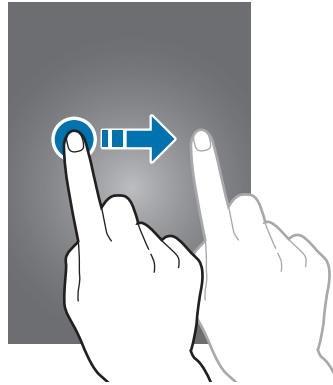

Doppelt tippen

Sie vergrößern einen Bereich auf einer Website, einer Karte oder einem Bild, indem Sie doppelt auf ihn tippen. Sie gelangen zurück, indem Sie erneut doppelt darauf tippen.

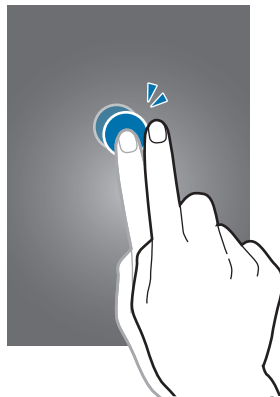

Wischen

Wischen Sie auf dem Startbildschirm oder Anwendungsbildschirm nach rechts oder links, um weitere Felder anzuzeigen. Um auf einer Website, in einer Liste oder durch Ihre Kontakte zu scrollen, wischen Sie nach oben oder unten.

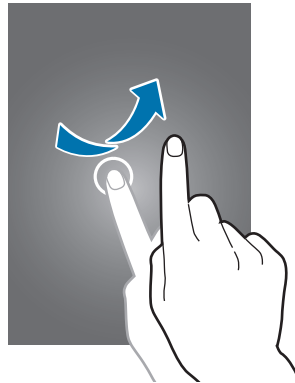

Finger auseinander- und zusammenbewegen

Sie können einen Bereich auf einer Website, einer Karte oder einem Bild vergrößern, indem Sie ihn mit zwei Fingern auseinander ziehen. Ziehen Sie ihn zusammen, um ihn wieder zu verkleinern.

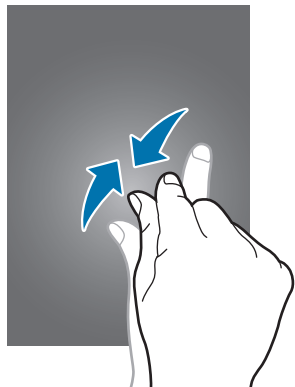

Bewegungssteuerung

Sie können das Gerät mit simplen Bewegungen einfach bedienen.

Vergewissern Sie sich, dass die Bewegungsfunktion aktiviert ist, bevor Sie diese verwenden. Tippen Sie auf dem Startbildschirm **Menü** → **Einstellungen** → **Bewegung** an und ziehen Sie anschließend den Schieberegler oben rechts nach rechts.

Bildschirm drehen

Viele Anwendungen lassen sich im Hoch- oder Querformat ausführen. Das Gerät richtet die Bildschirmanzeige automatisch aus, wenn Sie es drehen.

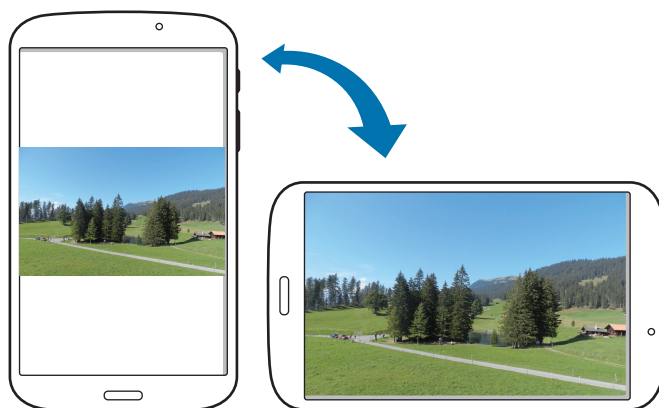

Öffnen Sie das Benachrichtigungsfeld und deaktivieren Sie **Bildschirm drehen**, um das Ausrichten der Anzeige zu verhindern.



- Bei einigen Anwendungen kann die Anzeige nicht gedreht werden.
- Einige Anwendungen zeigen je nach Ausrichtung einen anderen Bildschirm an. Der Rechner wird im Querformat zu einem wissenschaftlichen Taschenrechner.

Wischen

Wischen Sie mit der Hand über den Bildschirm, um einen Screenshot aufzunehmen. Das Bild wird unter **Galerie** → **Screenshots** gespeichert. Sie können keinen Screenshot aufnehmen, wenn Sie gerade Anwendungen ausführen.

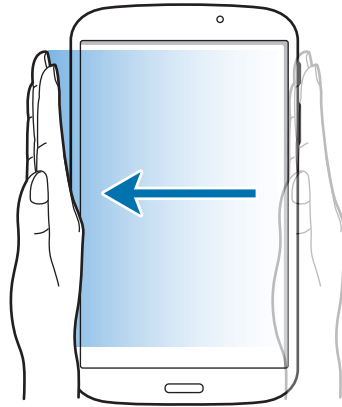

Bedecken

Bedecken Sie den Bildschirm mit der Handfläche, um so die Wiedergabe von Medien anzuhalten.

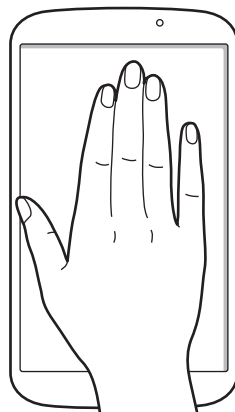

Multi Window-Funktion nutzen



Verwenden Sie diese Funktion, um gleichzeitig zwei Anwendungen auf dem Bildschirm auszuführen.



- Es können nur Anwendungen im Bereich der Multi Window-Funktion ausgeführt werden.
- Wenn Sie Anwendungen mit Multimediadateien starten, z. B. Musik oder Videos, wird der Ton beider Dateien wiedergegeben.
- Diese Funktion ist je nach Region oder Dienstanbieter u. U. nicht verfügbar.

Tippen Sie zur Verwendung der Mehrfensteransicht auf dem Anwendungsbildschirm **Einstellungen** → **Anzeige** an und aktivieren Sie anschließend das Kontrollkästchen **Multi-Window**.

Mehrfensteransicht verwenden

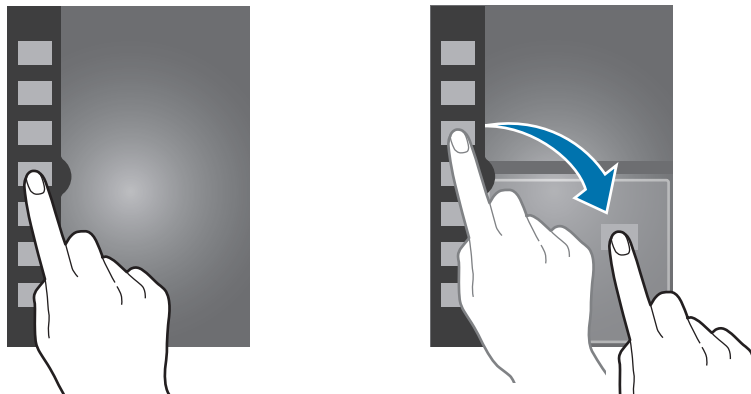

Berühren und halten Sie zum Aktivieren der Mehrfensteransicht . Der Bereich der Multi Window-Funktion wird links auf dem Bildschirm angezeigt. Wählen Sie eine Anwendung aus und ziehen dann eine andere Anwendung an die neue Position. Berühren und halten Sie zum Deaktivieren der Mehrfensteransicht erneut .





Ziehen Sie die Leiste zwischen den Anwendungsbereichen nach oben oder unten, um die Größe der Bereiche anzupassen.

Tippen Sie den Ziehpunkt des Bereichs an, um den Bereich aus- oder einzublenden. Berühren und halten Sie den Ziehpunkt und ziehen Sie ihn an den linken oder rechten Rand des Bildschirms, um den Bereich zu verschieben. Ist der Bereich ausgeblendet, berühren und halten Sie den Ziehpunkt und ziehen Sie ihn nach oben oder unten, um den Ziehpunkt zu bewegen.

Anwendungen in der Mehrfensteransicht verwenden

Tippen Sie während der Verwendung von Anwendungen in der Mehrfensteransicht  oder  an und verwenden Sie dann eine der folgenden Optionen:

-  : Zwischen Anwendungen in der Mehrfensteransicht wechseln.
-  : Fenster vergrößern, sodass es den ganzen Bildschirm einnimmt.
-  : Anwendung schließen.

Benachrichtigungen

Benachrichtigungssymbole erscheinen oben auf dem Bildschirm auf der Statusleiste. Sie stellen Informationen zu neuen Nachrichten, Kalenderereignissen, zum Gerätestatus usw. bereit. Ziehen Sie die Statusleiste nach unten, um das Benachrichtigungsbedienfeld zu öffnen. Scrollen Sie in der Liste nach unten, um zusätzliche Meldungen anzuzeigen. Ziehen Sie zum Schließen des Benachrichtigungsbedienfelds die Leiste, die sich nun unten auf dem Bildschirm befindet, nach oben.

Schnelleinstellungen

In den Schnelleinstellungen können Sie die aktuellen Einstellungen Ihres Geräts anzeigen. Ziehen Sie die Statusleiste nach unten, tippen Sie  an, um die Schnelleinstellungen zu öffnen, und verwenden Sie dann die folgenden Optionen:

- **WLAN:** WLAN-Funktion aktivieren/deaktivieren.
- **GPS:** GPS-Funktion aktivieren/deaktivieren.
- **Lese- Modus:** Lesemodus aktivieren/deaktivieren. Aktivieren Sie den Lesemodus, um Ihre Augen zu schonen, wenn Sie das Gerät im Dunkeln verwenden. Tippen Sie zum Auswählen der Anwendungen, für die der Modus gelten soll, **Einstellungen** → **Anzeige** → **Lesemodus**.
- **Ton:** Stumm-Modus aktivieren/deaktivieren.
- **Bildschirm drehen:** Ausrichten der Anzeige beim Drehen des Geräts aktivieren/deaktivieren.
- **Bluetooth:** Bluetooth-Funktion aktivieren/deaktivieren.

- **Ruhemodus:** Ruhemodus aktivieren/deaktivieren. Im Ruhemodus werden Benachrichtigungen vom Gerät gesperrt. Tippen Sie zum Auswählen der Benachrichtigungen, die gesperrt werden sollen, **Einstellungen** → **Ruhemodus an**.
- **Energie sparen:** Energiesparmodus aktivieren/deaktivieren.
- **Screen Mirroring:** Funktion für Bildschirmspiegelung aktivieren/deaktivieren.
- **Multi- Window:** Zur Verwendung der Mehrfensteransicht aktivieren.
- **Fahrzeug- modus:** Fahrzeugmodus aktivieren/deaktivieren.
- **Smart Stay:** Smart Stay-Funktion aktivieren/deaktivieren.
- **Sync:** Automatische Synchronisierung von Anwendungen aktivieren/deaktivieren.
- **Offline- Modus:** Flugmodus aktivieren/deaktivieren.



Die verfügbaren Optionen variieren möglicherweise je nach Region oder Dienstanbieter.

Um die Optionen in den Schnelleinstellungen neu anzuordnen, öffnen Sie die Schnelleinstellungen, tippen Sie  und anschließend ein Element an und ziehen Sie es an eine andere Position.

Startbildschirm

Vom Startbildschirm aus haben Sie Zugriff auf alle Funktionen des Geräts. Darauf finden Sie Anzeigesymbole, Widgets sowie den Schnellzugriff für Anwendungen und weitere Optionen.

Der Startbildschirm verfügt über mehrere Felder. Blättern Sie nach links oder rechts, um weitere Felder anzuzeigen.

Elemente neu anordnen

Anwendungssymbol hinzufügen

Tippen Sie auf dem Startbildschirm **Menü** an, berühren und halten Sie ein Anwendungssymbol und ziehen Sie es anschließend in eine Anzeigevorschau.

Element hinzufügen

Passen Sie den Startbildschirm an, indem Sie Widgets, Ordner oder Felder hinzufügen.

Berühren und halten Sie einen leeren Bereich auf dem Startbildschirm und wählen Sie dann eine der folgenden Kategorien:

- **Apps und Widgets:** Widgets oder Anwendungen zum Startbildschirm hinzufügen.
- **Ordner:** Neuen Ordner erstellen.
- **Seite:** Neues Feld zum Startbildschirm hinzufügen.

Elemente verschieben

Berühren und halten Sie ein Element und ziehen Sie es an die gewünschte Position. Ziehen Sie es an den Bildschirmrand, um es in ein anderes Feld einzufügen.

Elemente löschen

Berühren und halten Sie ein Element und ziehen Sie es in den Papierkorb, der auf dem Startbildschirm oben erscheint. Lassen Sie das Element los, wenn der Papierkorb rot angezeigt wird.

Felder neu anordnen

Neues Feld hinzufügen

Tippen Sie  → **Seite bearbeiten** →  an.

Felder bewegen

Tippen Sie  → **Seite bearbeiten** an, berühren und halten Sie anschließend eine Anzeigevorschau, um sie an eine neue Position zu ziehen.

Felder entfernen

Tippen Sie  → **Seite bearbeiten** an, berühren und halten Sie eine Anzeigevorschau und ziehen Sie sie in den Papierkorb oben auf dem Bildschirm.

Hintergrundbild einrichten

Richten Sie ein auf dem Gerät gespeichertes Foto als Hintergrundbild für den Startbildschirm ein.

Tippen Sie auf dem Startbildschirm  → **Hintergrundbild festlegen** → **Startbildschirm** an und wählen Sie anschließend eine der folgenden Optionen aus:

- **Galerie:** Mit dem Gerät aufgenommene oder aus dem Internet heruntergeladene Bilder anzeigen.
- **Live-Hintergründe:** Animierte Bilder anzeigen.
- **Hintergrund:** Hintergrundbilder anzeigen.

Wählen Sie ein Bild aus und tippen Sie **Übernehmen** an. Wählen Sie einen Bildausschnitt, indem Sie den Rahmen dafür anpassen und tippen Sie anschließend **Fertig** an.

Widgets verwenden

Widgets sind kleine Anwendungen, die nützliche Funktionen und Informationen auf dem Startbildschirm bereitstellen. Fügen Sie dafür Widgets aus dem Widgetmenü auf ihrem Startbildschirm hinzu.



- Einige der Widgets stellen eine Verbindung mit Internetdiensten her. Durch die Verwendung eines Internet-basierten Widgets können zusätzliche Gebühren anfallen.
- Die verfügbaren Widgets hängen vom jeweiligen Netzbetreiber oder von der Region ab.

Widgets zum Startbildschirm hinzufügen

Tippen Sie auf dem Startbildschirm **Menü** → **Widgets** an. Scrollen Sie im Widgetmenü nach rechts oder links, berühren und halten Sie ein Widget, um es zum Startbildschirm hinzuzufügen.

Schnellzugriffe für Einstellungen verwenden

Tippen Sie auf dem Startbildschirm **Menü** → **Widgets** an und berühren und halten Sie **Einstellungen**, um eine Liste der Einstellungsoptionen zu öffnen. Wählen Sie eine Einstellungsoption und fügen Sie sie als Schnellzugriff auf dem Startbildschirm hinzu.

Sperrbildschirm

Der gesperrte Bildschirm verhindert, dass das Gerät unbeabsichtigt bedient wird, wenn Sie es nicht verwenden, und ermöglicht Ihnen das Hinzufügen nützlicher Widgets.

Widgets hinzufügen

Wenn Sie Widgets bei gesperrtem Bildschirm verwenden möchten, tippen Sie auf dem Anwendungsbildschirm **Einstellungen** → **Sperrbildschirm** an und aktivieren Sie **Mehrere Widgets**.



Sie können keine Widgets auf dem Sperrbildschirm verwenden, wenn die Sicherheitsfunktionen aktiviert sind.

Tippen Sie oben auf dem Bildschirm das Widgetmenü an. Blättern Sie nach rechts zur letzten Seite, tippen Sie **+** an und wählen Sie dann ein Widget aus, um es dem gesperrten Bildschirm hinzuzufügen.



Felder neu anordnen

Felder bewegen

Scrollen Sie im Widgetmenü nach links oder rechts und berühren und halten Sie anschließend eine Anzeigevorschau, um sie an eine neue Position zu ziehen.

Felder entfernen

Scrollen Sie im Widgetmenü nach links oder rechts, berühren und halten Sie eine Anzeigevorschau und ziehen Sie sie anschließend in den Papierkorb oben auf dem Bildschirm.

Anwendungen verwenden

Dieses Gerät kann von Medienanwendungen bis hin zu Internetanwendungen viele verschiedene Anwendungen ausführen.

Anwendungen öffnen



Wählen Sie auf dem Startbildschirm oder Anwendungsbildschirm ein Anwendungssymbol zum Öffnen der Anwendung.

Kürzlich aufgerufene Anwendungen öffnen

Halten Sie die Home-Taste gedrückt, um eine Liste der kürzlich aufgerufenen Anwendungen zu öffnen. Zum Öffnen der Anwendung wählen Sie ein Anwendungssymbol.

Anwendungen schließen

Schließen Sie nicht verwendete Anwendungen. So sparen Sie Akku und erhalten die Geräteleistung.

Halten Sie die Home-Taste gedrückt, tippen Sie  und anschließend **Beenden** neben einer Anwendung an, um sie zu schließen. Tippen Sie **Alle beenden** neben der Anzahl der aktiven Anwendungen, um alle laufenden Anwendungen zu schließen. Sie können auch die Home-Taste gedrückt halten und  antippen.

Anwendungsbildschirm

Auf dem Anwendungsbildschirm werden auch die kürzlich installierten Anwendungen als Symbole angezeigt.

Tippen Sie auf dem Startbildschirm **Menü** an, um den Anwendungsbildschirm aufzurufen.

Blättern Sie nach links oder rechts, um weitere Felder anzuzeigen.

Anwendungen neu anordnen

Tippen Sie  → **Bearbeiten** an, berühren und halten Sie anschließend eine Anwendung, um sie an eine neue Position zu ziehen. Ziehen Sie es an den Bildschirmrand, um es in ein anderes Feld einzufügen.

Ordner verwalten

Legen Sie zusammengehörige Anwendungen in einem Ordner ab.

Tippen Sie  → **Bearbeiten** an, berühren und halten Sie anschließend eine Anwendung, um sie zu **Ordner erstellen** zu ziehen. Geben Sie einen Ordnernamen ein und tippen Sie **OK** an. Fügen Sie Anwendungen in den neuen Ordner ein, indem Sie sie hineinziehen und tippen Sie **Speich.** an.

Felder neu anordnen

Bewegen Sie die Finger auf dem Bildschirm zusammen, berühren und halten Sie anschließend eine Anzeigevorschau, um sie an eine neue Position zu ziehen.

Anwendungen installieren

Downloaden und installieren Sie Anwendungen mit Application Stores, z. B. **Samsung Apps**.

Anwendungen deinstallieren

Tippen Sie  → **Deinstallieren** und eine Anwendung an, um sie zu deinstallieren.



Standardanwendungen auf dem Gerät können nicht deinstalliert werden.

Anwendungen senden

Senden Sie heruntergeladene Anwendungen per E-Mail, Bluetooth oder andere Methoden an weitere Benutzer.

Tippen Sie  → **Apps empfehlen** an, wählen Sie eine Anwendung und tippen Sie **Fertig** an und wählen Sie anschließend eine Freigabemethode. Die nächsten Schritte sind von der Freigabemethode abhängig.

Hilfe

Hilfeinformationen erklären, wie Sie das Gerät und die Anwendungen richtig verwenden oder wichtige Einstellungen konfigurieren.

Tippen Sie auf dem Anwendungsbildschirm **Hilfe** an. Wählen Sie ein Element, um Tipps anzuzeigen.

Text eingeben

Geben Sie einen Text mithilfe der Samsung-Tastatur oder der Spracheingabefunktion ein.



Die Texteingabe wird nicht für alle Sprachen unterstützt. Zum Eingeben eines Texts müssen Sie die Eingabesprache in eine der unterstützten Sprachen ändern.

Tastaturtyp ändern

Tippen Sie ein beliebiges Textfeld an, öffnen Sie das Benachrichtigungsfeld, tippen Sie anschließend **Eingabemethode auswählen** an und wählen Sie den gewünschten Tastaturtyp aus.

Samsung-Tastatur verwenden

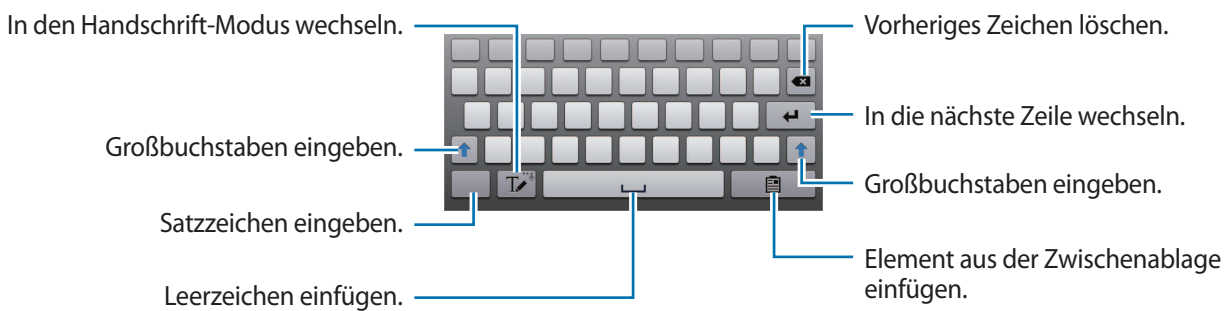

Großbuchstaben eingeben

Tippen Sie  an, bevor Sie ein Zeichen eingeben. Tippen Sie zweimal darauf, um den gesamten Text in Großbuchstaben einzugeben.

Tastaturtyp ändern

Berühren und halten Sie  und tippen Sie dann  an, um den Tastaturtyp zu ändern. Berühren und halten Sie  und verschieben Sie die unverankerte Tastatur an eine andere Position.

Um wieder zur festen Tastatur zu wechseln, tippen Sie  an.

Tastatursprache ändern

Fügen Sie Tastatursprachen hinzu und gleiten Sie anschließend mit dem Finger nach links oder rechts über die Leertaste, um die Tastatursprache zu ändern.

Handschrift

Tippen Sie  an und schreiben Sie anschließend ein Wort mit dem Finger. Bei der Eingabe werden Wörter vorgeschlagen. Wählen Sie ein vorgeschlagenes Wort.





Text mittels Sprache eingeben

Aktivieren Sie die Spracheingabe und sprechen Sie dann ins Mikrofon. Das Gesprochene wird auf dem Bildschirm angezeigt.

Erkennt das Gerät die Wörter nicht richtig, tippen Sie den unterstrichenen Text an und wählen Sie aus der Liste ein anderes Wort oder einen Satz.

Tippen Sie die aktuelle Sprache an, um die Sprache für die Spracherkennung zu ändern oder neue Sprachen hinzuzufügen.

Kopieren und einfügen

Berühren und halten Sie einen Text, ziehen Sie  oder , um einen Textausschnitt zu vergrößern oder zu verkleinern, und tippen Sie anschließend zum Kopieren **Kopieren** oder zum Ausschneiden **Ausschneiden** an. Der ausgewählte Text wird in die Zwischenablage kopiert.

Berühren und halten Sie die gewünschte Stelle eines Texteingabefelds, um den Text an dieser Stelle einzufügen und tippen Sie **Einfügen** an.

Verbindung mit einem WLAN-Netzwerk herstellen

Verbinden Sie das Gerät mit einem WLAN-Netzwerk, um den Internetzugang zu ermöglichen oder Mediendateien an andere Geräte zu senden. (S. 92)



Stellen Sie sicher, dass eine Verbindung zu einem WLAN besteht, bevor Sie Internetanwendungen verwenden.

WLAN aktivieren und deaktivieren

Öffnen Sie das Benachrichtigungsfeld und tippen Sie **WLAN** an, um es zu aktivieren oder deaktivieren.



- Das Gerät nutzt einen nicht harmonisierten Frequenzbereich und ist für die Verwendung in allen europäischen Ländern vorgesehen. Die WLAN-Funktion darf innerhalb der EU ohne Einschränkung in Gebäuden, jedoch nicht außerhalb von Gebäuden, genutzt werden.
- Schalten Sie das WLAN aus, wenn Sie es nicht verwenden, um den Akku zu schonen.

Verbindung mit WLAN-Netzen herstellen

Tippen Sie auf dem Anwendungsbildschirm **Einstellungen** → **WLAN** an und ziehen Sie den Schalter **WLAN** nach rechts.

Wählen Sie eines der gefundenen WLAN-Netze in der Liste, geben Sie, falls notwendig, ein Passwort ein und tippen Sie **Verbinden** an. Bei Netzen, die mit einem Passwort verschlüsselt sind, wird ein Sperrsymbol angezeigt. Ist das Gerät mit einem WLAN-Netz verbunden, stellt es die Verbindung jedes Mal her, sobald das Netz verfügbar ist.

WLAN-Netze hinzufügen

Wird das gewünschte Netz nicht in der Liste angezeigt, tippen Sie **WLAN hinzufügen** in der Liste unten an. Geben Sie den Netzwerknamen **Netz-SSID** ein und wählen Sie den Sicherheitstyp. Wenn es sich nicht um ein offenes Netzwerk handelt, geben Sie das Passwort ein und tippen Sie dann **Verbinden** an.

WLAN-Netze löschen

Sie können jedes verwendete Netz, auch das Aktuelle, löschen. So verhindern Sie, dass sich das Gerät automatisch mit dem Netz verbindet. Wählen Sie in der Liste ein Netz aus und tippen Sie **Entfernen** an.

Konten einrichten

Für Google-Anwendungen, wie den **Play Store**, benötigen Sie ein Google-Konto, für **Samsung Apps** ein Samsung-Konto. Erstellen Sie ein Google- und ein Samsung-Konto, um das Gerät optimal zu nutzen.

Konten hinzufügen

Richten Sie ein Google-Konto gemäß der angezeigten Anleitung ein, wenn Sie eine Google-Anwendung starten, ohne sich anzumelden.

Tippen Sie auf dem Anwendungsbildschirm **Einstellungen** → **Konto hinzufügen** → **Google** an, um sich in einem Google-Konto anzumelden oder ein Google-Konto einzurichten. Tippen Sie dann **Neu erstellen** an, um sich zu registrieren oder **Vorhandenes Konto** und folgen Sie den Anweisungen, um die Kontoeinrichtung zu beenden. Sie können auf dem Gerät mehrere Google-Konten einrichten.

Erstellen Sie auch ein Samsung-Konto.

Konten löschen

Tippen Sie auf dem Anwendungsbildschirm **Einstellungen** an, wählen Sie bei **Konten** einen Kontonamen und tippen Sie **Konto entf.** an.

Datenübertragung

Übertragen Sie Audio-, Video-, Bilddateien oder andere Dateien vom Gerät auf einen Computer und umgekehrt.



Folgende Dateiformate werden von einigen Anwendungen unterstützt. Einige Dateiformate werden abhängig von der auf dem Gerät installierten Software oder dem Betriebssystem des Computers nicht unterstützt.

- Musik: mp3, m4a, mp4, 3gp, 3ga, wma, ogg, oga, aac und flac
- Bilder: bmp, gif, jpg und png
- Video: 3gp, mp4, avi, wmv, flv, asf und mkv
- Dokumente: doc, docx, dot, dotx, xls, xlsx, xlt, xlsx, csv, ppt, pptx, pps, ppsx, pot, potx, pdf, hwp, txt, asc, rtf und zip

Mit Samsung Kies verbinden

Samsung Kies ist eine Computeranwendung, mit der Sie Mediatheken, Kontakte und Kalender verwalten und mit den Geräten synchronisieren können. Die aktuelle Version von Samsung Kies finden Sie auf der Samsung-Website.

- 1** Stellen Sie über ein USB-Kabel eine Verbindung zwischen Ihrem Gerät und einem Computer her. Auf dem Computer wird Samsung Kies automatisch gestartet. Falls Samsung Kies nicht gestartet wird, klicken Sie doppelt auf das Samsung Kies-Symbol.
- 2** Tauschen Sie Dateien zwischen Ihrem Gerät und dem Computer aus. Weitere Informationen finden Sie in der Hilfe zu Samsung Kies.

Mit Windows Media Player verbinden

Stellen Sie sicher, dass Windows Media Player auf dem Computer installiert ist.

- 1 Stellen Sie über ein USB-Kabel eine Verbindung zwischen Ihrem Gerät und einem Computer her.
- 2 Öffnen Sie Windows Media Player, um Musikdateien zu synchronisieren.

Als Mediengerät verbinden

- 1 Stellen Sie über ein USB-Kabel eine Verbindung zwischen Ihrem Gerät und einem Computer her.
- 2 Öffnen Sie das Benachrichtigungsfeld und tippen Sie **Als Mediengerät verbunden** → **Mediengerät (MTP)** an.
Tippen Sie **Kamera (PTP)** an, wenn Ihr das Computer Media Transfer Protocol (MTP) nicht unterstützt oder kein passender Treiber installiert ist.
- 3 Tauschen Sie Dateien zwischen Ihrem Gerät und dem Computer aus.

Gerät sichern

Sicherheitsfunktionen verhindern den Zugriff auf bzw. die Verwendung Ihrer gespeicherten Daten durch andere Benutzer. Geben Sie einen Freischaltcode ein, wenn Sie das Gerät entsperren.

Gesichtsentsperrung einstellen

Tippen Sie auf dem Anwendungsbildschirm **Einstellungen** → **Sperrbildschirm** → **Sperrbildschirm** → **Gesichtserkennung** an.

Machen Sie mithilfe des Rahmens eine Aufnahme Ihres Gesichts. Sollte die Gesichtserkennung nicht funktionieren, geben Sie eine Sicherheits-PIN oder ein Muster zum Entsperren ein und entsperren Sie so den Bildschirm.

Gesichts- und Sprachensperrung einstellen

Tippen Sie auf dem Anwendungsbildschirm **Einstellungen** → **Sperrbildschirm** → **Sperrbildschirm** → **Gesicht und Stimme** an.

Platzieren Sie Ihr Gesicht im Rahmen, um es aufzunehmen, und legen Sie dann einen Sprachbefehl fest. Sollte die Gesichts- und Sprachensperrung nicht funktionieren, geben Sie eine Sicherheits-PIN oder ein Muster zum Entsperren ein und entsperren Sie so den Bildschirm.

Muster eingeben

Tippen Sie auf dem Anwendungsbildschirm **Einstellungen** → **Sperrbildschirm** → **Sperrbildschirm** → **Muster** an.

Verbinden Sie für ein Muster vier oder mehr Punkte und geben Sie das Muster erneut ein, um es zu bestätigen. Richten Sie eine Sicherheits-PIN zum Entsperren ein, damit Sie den Bildschirm entsperren können, wenn Sie das Muster vergessen sollten.

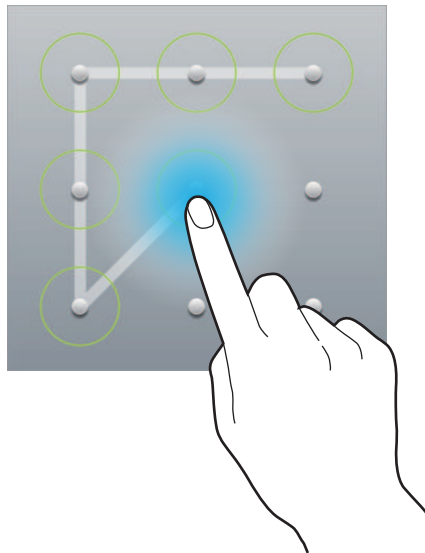

PIN einstellen

Tippen Sie auf dem Anwendungsbildschirm **Einstellungen** → **Sperrbildschirm** → **Sperrbildschirm** → **PIN** an.

Tippen Sie mindestens vier Ziffern ein und bestätigen Sie das Passwort, indem Sie es erneut eintippen.

Passwort festlegen

Tippen Sie auf dem Anwendungsbildschirm **Einstellungen** → **Sperrbildschirm** → **Sperrbildschirm** → **Passwort** an.

Tippen Sie mindestens vier Zeichen ein, einschließlich Ziffern und Symbolen, und bestätigen Sie das Passwort, indem Sie es erneut eintippen.

Gerät entsperren

Schalten Sie den Bildschirm an, indem Sie die Ein/Aus-Taste oder die Home-Taste drücken und geben Sie den Entsperrungscode ein.



Sollten Sie den Entsperrungscode vergessen haben, müssen Sie das Gerät in eine Samsung-Kundendienstzentrale bringen, wo der Code zurückgesetzt wird.

Gerät aktualisieren

Das Gerät kann auf die neueste Software aktualisiert werden.



Diese Funktion ist je nach Region oder Dienstanbieter u. U. nicht verfügbar.

Mit Samsung Kies aktualisieren

Starten Sie Samsung Kies und verbinden Sie das Gerät mit einem Computer. Samsung Kies erkennt das Gerät automatisch und zeigt verfügbare Aktualisierungen in einem Dialogfeld an. Klicken Sie auf Aktualisieren und starten Sie so die Aktualisierung. Aktualisierungsdetails finden Sie in der Hilfefunktion von Samsung Kies.



- Schalten Sie den Computer nicht aus oder trennen Sie das USB-Kabel nicht ab, wenn das Gerät ein Upgrade ausführt.
- Stellen Sie während des Geräte-Upgrades keine Verbindung zwischen anderen Mediengeräten und dem Computer her. Andernfalls kann es zu Störungen im Aktualisierungsvorgang kommen.

Kabellose Aktualisierung

Mithilfe des kabellosen Firmwareservice (FOTA) kann das Gerät direkt auf die neueste Software aktualisiert werden.

Tippen Sie auf dem Anwendungsbildschirm **Einstellungen** → **Info zu Gerät** → **Software-Update** → **Aktualisieren** an.

Kommunikation

Kontakte



Mit dieser Anwendung können Sie Kontakte und deren Telefonnummern, E-Mail-Adressen usw. verwalten.

Tippen Sie auf dem Anwendungsbildschirm **Kontakte** an.

Kontakte verwalten

Kontakt erstellen

Tippen Sie  an und geben Sie Kontaktinformationen ein.

-  : Bild anfügen.
-  /  : Kontaktfeld hinzufügen oder löschen.

Kontakt bearbeiten

Wählen Sie einen zu bearbeitenden Kontakt aus und tippen Sie anschließend  an.

Kontakt löschen



Tippen Sie  an.

Kontakte suchen

Verwenden Sie eine der folgenden Suchmethoden:

- Scrollen Sie in der Kontaktliste nach oben oder unten.
- Ziehen Sie den Finger entlang des Index links in der Kontaktliste, um schnell zu scrollen.
- Tippen Sie das Suchfeld oben in der Kontaktliste an und geben Sie Suchkriterien ein.

Wenn Sie einen Kontakt ausgewählt haben, stehen Ihnen die folgenden Aktionen zur Verfügung:

-  : Zu bevorzugten Kontakten hinzufügen.
-  : E-Mail verfassen.

Kontakte anzeigen

Standardmäßig zeigt das Gerät alle gespeicherten Kontakte auf dem Gerät oder in einem anderen Konto an.

Tippen Sie  → **Anzuzeigende Kontakte** an und wählen Sie anschließend einen Speicherort aus, an dem Kontakte gespeichert sind.

Kontakte verschieben

Kontakte nach Google verschieben

Tippen Sie  → **Konten zusammenführen** → **Mit Google verknüpfen** an.

In die Google-Kontakte verschobene Kontakte werden in der Kontaktliste mit  angezeigt.

Kontakte nach Samsung verschieben

Tippen Sie  → **Konten zusammenführen** → **Mit Samsung-Konto zusammenführen** an.

In die Samsung-Kontakte verschobene Kontakte werden in der Kontaktliste mit  angezeigt.

Kontakte importieren und exportieren

Kontakte importieren

Tippen Sie  → **Importieren/Exportieren** → **Von SD-Karte importieren** oder **Von USB-Speicher importieren** an.

Kontakte exportieren

Tippen Sie  → **Importieren/Exportieren** → **Auf SD-Karte exportieren** oder **Auf USB-Speicher exportieren** an.

Kontakte freigeben

Tippen Sie  → **Importieren/Exportieren** → **Visitenkarte senden per** an, wählen Sie Kontakte aus, tippen Sie **Fertig** an und wählen Sie eine Freigabemethode aus.

Bevorzugte Kontakte

Tippen Sie **Favoriten** an.

Tippen Sie  an und führen Sie eine der folgenden Aktionen aus:

- **Suche:** Kontakte suchen.
- **Zu Favoriten hinzufügen:** Kontakt zu Favoriten hinzufügen.
- **Aus Favoriten entfernen:** Kontakt aus Favoriten entfernen.
- **Rasteransicht / Listenansicht:** Kontakte in Raster- oder Listenansicht anzeigen.
- **Hilfe:** Hilfeinformationen zur Verwendung von Kontakten anzeigen.

Kontaktgruppen

Tippen Sie **Gruppen** an.

Kontakte zu einer Gruppe hinzufügen

Wählen Sie eine Gruppe aus und tippen Sie  → **Mitglied hzfg.** an. Wählen Sie die Kontakte aus, die Sie hinzufügen möchten, und tippen Sie **Fertig** an.

Gruppen verwalten

Tippen Sie  an und führen Sie eine der folgenden Aktionen aus:

- **Suche:** Kontakte suchen.
- **Bearbeiten:** Gruppeneinstellungen ändern.
- **Mitglied hzfg.:** Mitglieder zur Gruppe hinzufügen.
- **Mitglied entfernen:** Mitglieder aus der Gruppe entfernen.
- **E-Mail senden:** E-Mail an die Mitglieder einer Gruppe senden.
- **Reihenfolge ändern:**  neben dem Gruppennamen berühren und halten, nach oben oder nach unten an die gewünschte Position ziehen und **Fertig** antippen.
- **Hilfe:** Hilfeinformationen zur Verwendung von Kontakten anzeigen.

Gruppen löschen

Tippen Sie  an, wählen Sie die vom Benutzer hinzugefügten Gruppen aus und tippen Sie **Löschen** an. Standardgruppen können nicht gelöscht werden.

E-Mail an die Mitglieder einer Gruppe senden

Wählen Sie eine Gruppe aus, tippen Sie  → **E-Mail senden** an, wählen Sie Mitglieder aus und tippen Sie anschließend **Fertig** an.

Visitenkarte

Sie können eine Visitenkarte erstellen und versenden.

Tippen Sie **Profil festlegen** an, geben Sie Informationen wie Telefonnummer, E-Mail-Adresse und Anschrift ein und tippen Sie **Speichern** an. Wenn bei der Einrichtung des Geräts Benutzerinformationen gespeichert wurden, wählen Sie die Visitenkarte in **ICH** aus und tippen Sie zum Bearbeiten  an.

Tippen Sie  → **Visitenkarte senden per** an und wählen Sie eine Freigabemethode aus.

E-Mail

Mit dieser Anwendung können Sie E-Mails senden oder anzeigen.

Tippen Sie auf dem Anwendungsbildschirm **E-Mail** an.

E-Mail-Konten einrichten

Richten Sie ein E-Mail-Konto ein, wenn Sie **E-Mail** zum ersten Mal öffnen.

Geben Sie die E-Mail-Adresse und das Passwort ein. Tippen Sie **Weiter** an, um ein privates E-Mail-Konto wie etwa Google Mail einzurichten oder tippen Sie **Manuelles Einr.** an, um ein geschäftliches E-Mail-Konto einzurichten. Befolgen Sie anschließend die Anweisungen auf dem Bildschirm, um die Einrichtung durchzuführen.

Tippen Sie  → **Einstellungen** → **Konto hinzufügen** an, um ein weiteres E-Mail-Konto einzurichten.

Nachrichten versenden

Tippen Sie das E-Mail-Konto an, das Sie verwenden möchten, und tippen Sie  am unteren Bildschirmrand an. Geben Sie Empfänger, einen Betreff und eine Nachricht ein und tippen Sie **Senden** an.

Tippen Sie  an, um einen Empfänger aus der Kontaktliste hinzuzufügen.

Tippen Sie **Cc/Bcc** an, um weitere Empfänger hinzuzufügen.

Tippen Sie  an, um Bilder, Videos, Kontakte, Memos, Termine usw. anzufügen.

Tippen Sie  an, um Bilder, Termine, Kontakte, Informationen zum Standort usw. in die Nachricht einzufügen.

Geplante Nachrichten versenden

Tippen Sie beim Erstellen einer Nachricht  an. Kreuzen Sie **Senden planen** an, legen Sie ein Datum und eine Uhrzeit fest und tippen Sie **OK** an. Das Gerät sendet die Nachricht am angegebenen Datum zur angegebenen Uhrzeit.



- Die Nachricht wird nicht gesendet, wenn das Gerät zur angegebenen Zeit ausgeschaltet, nicht mit dem Netzwerk verbunden oder die Verbindung instabil ist.
- Diese Funktion basiert auf dem Datum und der Uhrzeit, die im Gerät eingestellt sind. Das Datum und die Uhrzeit sind u. U. nicht richtig, wenn Sie Zeitzonen überqueren und die Informationen vom Netzwerk nicht aktualisiert werden.

Nachrichten lesen

Wählen Sie ein E-Mail-Konto aus, das Sie verwenden möchten, und neue Nachrichten werden abgerufen. Tippen Sie  an, um Nachrichten manuell abzurufen.

Tippen Sie eine Nachricht an, um diese zu lesen.

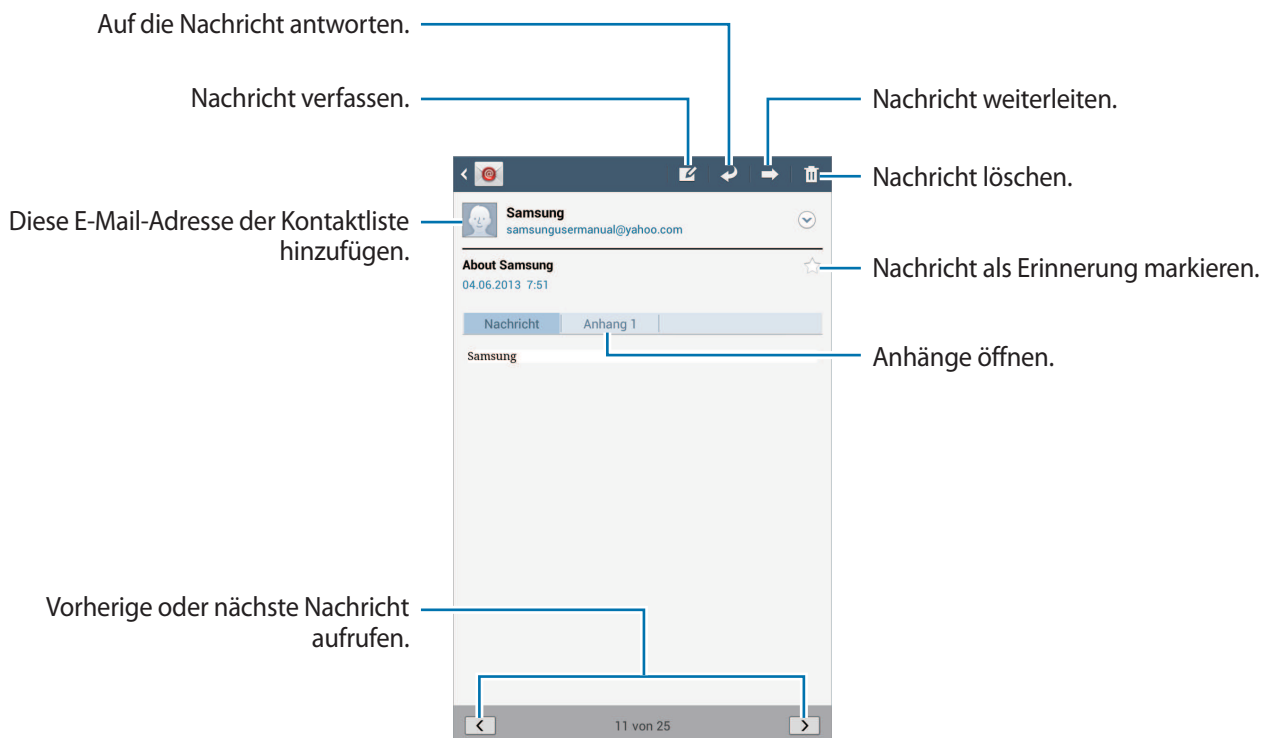

Tippen Sie die Registerkarte für Anhänge an, um Anhänge zu öffnen und tippen Sie anschließend **Speichern** an, um diesen zu speichern.

Google Mail

Mit dieser Anwendung können Sie schnell und direkt auf den Google Mail-Dienst zugreifen.

Tippen Sie auf dem Anwendungsbildschirm **Google Mail** an.



- Diese Anwendung ist je nach Region oder Dienstanbieter u. U. nicht verfügbar.
- Diese Anwendung ist je nach Region oder Dienstanbieter möglicherweise anders benannt.

Nachrichten versenden

Tippen Sie in einer beliebigen Mailbox  an, geben Sie Empfänger, einen Betreff und eine Nachricht ein und tippen Sie **SENDEN** an.

Tippen Sie + **CC/BCC** an, um weitere Empfänger hinzuzufügen.

Tippen Sie  an, um Bilder anzufügen.

Tippen Sie  → **Entwurf speichern** an, um die Nachricht zu speichern und später zu senden.

Tippen Sie  → **Video anhängen** an, um Videos anzuhängen.

Tippen Sie  → **Verwerfen** an, um neu zu beginnen.

Nachrichten lesen

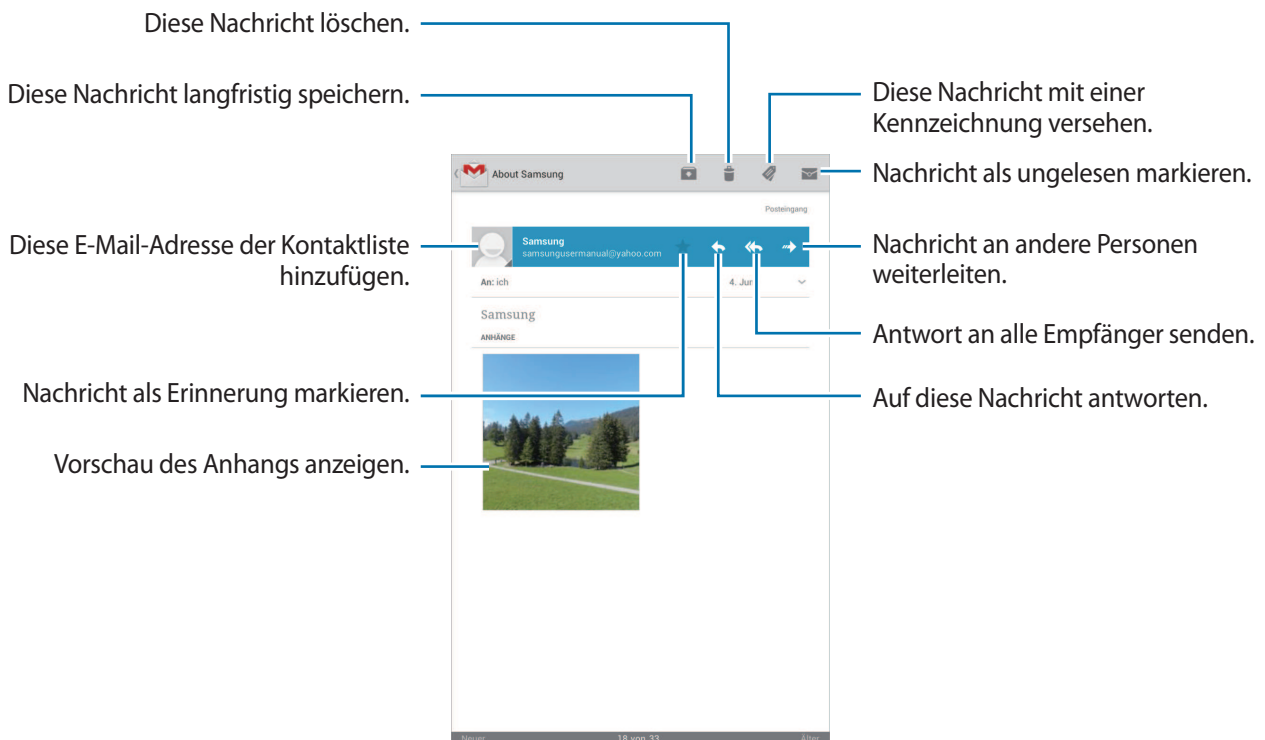

Kennzeichnungen

In Google Mail werden keine Ordner verwendet, sondern Kennzeichnungen. Wenn Google Mail gestartet wird, werden Nachrichten mit der Kennzeichnung Posteingang angezeigt.

Wenn Sie einer Nachricht eine Kennzeichnung hinzufügen möchten, tippen Sie  an und wählen Sie die gewünschte Kennzeichnung aus.

Talk (Hangouts)

Mit dieser Anwendung können Sie mit anderen Benutzern chatten.

Tippen Sie auf dem Anwendungsbildschirm **Talk (Hangouts)** an.



Diese Anwendung ist je nach Region oder Dienstanbieter u. U. nicht verfügbar.

Wählen Sie in der Freundesliste einen Freund aus oder geben Sie zum Suchen eines Freundes die entsprechenden Daten ein. Nun können Sie den Chat starten.

Google+

Mit dieser Anwendung können Sie das soziale Netzwerk von Google nutzen, um mit anderen Personen in Kontakt zu bleiben.

Tippen Sie auf dem Anwendungsbildschirm **Google+** an.



Diese Anwendung ist je nach Region oder Dienstanbieter u. U. nicht verfügbar.

Tippen Sie zum Ändern der Kategorie **Alle Kreise** an und scrollen Sie dann nach oben oder unten, um Beiträge von Ihren Kreisen anzuzeigen.

Tippen Sie  an, um andere Funktionen von sozialen Netzwerken zu verwenden.

Messenger

Mit dieser Anwendung können Sie über den Sofortnachrichtendienst von Google+ mit anderen chatten.

Tippen Sie auf dem Anwendungsbildschirm **Messenger** an.



Diese Anwendung ist je nach Region oder Dienstanbieter u. U. nicht verfügbar.

Wählen Sie einen Freund aus der Freundesliste aus, geben Sie eine Nachricht im Feld am unteren Bildschirmrand ein und tippen Sie ► an.

ChatON

Mit dieser Anwendung können Sie mit beliebigen Geräten chatten. Um diese Anwendung verwenden zu können, müssen Sie sich bei Ihrem Samsung-Konto anmelden.

Tippen Sie auf dem Anwendungsbildschirm **ChatON** an.



Diese Anwendung ist je nach Region oder Dienstanbieter u. U. nicht verfügbar.

Geben Sie Telefonnummern oder E-Mail-Adressen von Samsung-Konten ein, um eine Buddy-Liste zu erstellen, oder wählen Sie Buddies aus der Liste mit Vorschlägen aus.

Wählen Sie einen Buddy aus, um den Chat zu starten.

Tippen Sie **Optionen** → **Einstellungen** → **Kontakt synchronisieren**. an, um Kontakte auf dem Gerät mit ChatON zu synchronisieren.

Internet und Netzwerk

Internet

Verwenden Sie diese Anwendung, um im Internet zu surfen.

Tippen Sie auf dem Anwendungsbildschirm **Internet** an.

Webseiten anzeigen

Geben Sie die Webadresse im Adressfeld ein und tippen Sie anschließend **Öffnen** an.

Tippen Sie  an, um die aktuelle Webseite zu teilen, zu speichern oder zu drucken, während Sie sie ansehen.

Neue Seite öffnen

Tippen Sie  an.

Wenn Sie zu einer anderen Webseite wechseln möchten, scrollen Sie im Titelfeld nach links oder rechts und tippen Sie die gewünschte Seite an.

Internet mit Sprachbefehlen durchsuchen

Tippen Sie das Adressfeld und anschließend  an, sagen Sie ein Schlüsselwort und wählen Sie eines der vorgeschlagenen Schlüsselwörter aus.



Diese Funktion ist je nach Region oder Dienstanbieter u. U. nicht verfügbar.

Favoriten

Tippen Sie  an, um die aktuelle Webseite zu den Favoriten hinzuzufügen.

Tippen Sie  an, um einen Favoriten zu öffnen.

Verlauf

Tippen Sie  → **Verlauf** an, um eine kürzlich aufgerufene Webseite zu öffnen. Tippen Sie  → **Verlauf löschen** an, um den Verlauf zu löschen.

Tippen Sie  → **Verlauf** → **Am häufigsten besucht** an, um eine kürzlich aufgerufene Webseite zu öffnen.

Gespeicherte Seiten

Zeigen Sie gespeicherte Webseiten an, indem Sie  → **Gespeicherte Seiten** antippen.

Links

Berühren und halten Sie einen Link auf der Webseite, um ihn in einer neuen Seite zu öffnen, zu speichern oder zu kopieren.

Zeigen Sie gespeicherte Webseiten an, indem Sie  → **Downloads** antippen.

Webseiten senden

Tippen Sie  → **Seite senden** an, um eine Webadresse an andere Benutzer zu senden.

Berühren und halten Sie zum Senden von Teilen einer Webseite den gewünschten Text und tippen Sie **Senden via** an.

Chrome

Verwenden Sie diese Anwendung, um auf Webseiten nach Informationen zu suchen.

Tippen Sie auf dem Anwendungsbildschirm **Chrome** an.



Diese Anwendung ist je nach Region oder Dienstanbieter u. U. nicht verfügbar.

Webseiten anzeigen

Tippen Sie das Adressfeld an und geben Sie eine Webadresse oder Suchkriterien ein.

Neue Seite öffnen

Tippen Sie  → **Neuer Tab** an.

Wenn Sie zu einer anderen Webseite wechseln möchten, scrollen Sie im Titelfeld nach links oder rechts und tippen Sie die gewünschte Seite an.

Internet mit Sprachbefehlen durchsuchen

Tippen Sie das Adressfeld und anschließend  an, sagen Sie ein Schlüsselwort und wählen Sie eines der vorgeschlagenen Schlüsselwörter aus.

Mit anderen Geräten synchronisieren

Synchronisieren Sie offene Registerkarten und Favoriten, die Sie mit Chrome mit einem anderen Gerät verwenden möchten, wenn Sie mit demselben Google-Konto angemeldet sind.

Tippen Sie  → **Andere Geräte** an, um offene Registerkarten auf anderen Geräten anzuzeigen. Wählen Sie eine Webseite aus.

Tippen Sie zum Anzeigen von Favoriten  → **Lesezeichen** an.

Bluetooth

Mit Bluetooth stellen Sie über eine geringe Reichweite eine direkte kabellose Verbindung zwischen zwei Geräten her. Verwenden Sie Bluetooth, um Daten oder Mediendateien mit anderen Geräten auszutauschen.



- Samsung ist nicht für den Verlust, das Abfangen oder den Missbrauch von Daten verantwortlich, die mit der Bluetooth-Funktion gesendet oder empfangen werden.
- Verwenden Sie nur vertrauenswürdige und ordnungsgemäß abgesicherte Geräte zum Senden und Empfangen von Daten. Wenn sich Hindernisse zwischen den Geräten befinden, kann sich die Reichweite reduzieren.
- Einige Geräte, insbesondere solche, die nicht von Bluetooth SIG getestet oder zugelassen wurden, sind möglicherweise nicht mit dem Gerät kompatibel.
- Verwenden Sie die Bluetooth-Funktion nicht zu illegalen Zwecken (z. B. zum Nutzen von Raubkopien oder zum illegalen Aufzeichnen von Gesprächen zu gewerblichen Zwecken). Samsung trägt keinerlei Verantwortung für die Folgen einer illegalen Verwendung der Bluetooth-Funktion.

Tippen Sie zum Aktivieren von Bluetooth auf dem Anwendungsbildschirm **Einstellungen** → **Bluetooth** an und ziehen Sie den Schalter **Bluetooth** nach rechts.

Mit anderen Bluetooth-Geräten koppeln

Tippen Sie auf dem Anwendungsbildschirm **Einstellungen** → **Bluetooth** → **Suchen** an, um gefundene Geräte anzuzeigen. Wählen Sie ein Gerät für die Kopplung aus und bestätigen Sie den automatisch generierten Passkey auf beiden Geräten, um fortzufahren.

Daten senden und empfangen

Viele Anwendungen unterstützen den Datentransfer über Bluetooth. Ein Beispiel ist **Galerie**. Öffnen Sie **Galerie**, wählen Sie ein Bild aus, tippen Sie  → **Bluetooth** an und wählen Sie eines der Bluetooth-Geräte aus. Akzeptieren Sie anschließend die Aufforderung zur Bluetooth-Autorisierung auf dem anderen Gerät, um das Bild zu empfangen. Die gesendete Datei wird im Ordner **Bluetooth** gespeichert. Erhaltene Kontakte werden automatisch der Kontaktliste hinzugefügt.

Screen Mirroring

Mit dieser Funktion können Sie das Gerät mit einem AllShare Cast-Dongle oder HomeSync an einen großen Bildschirm anschließen und dann Inhalte senden. Dies funktioniert auch mit anderen Geräten, welche die Funktion Wi-Fi Miracast unterstützen.



- Diese Funktion ist je nach Region oder Dienstanbieter u. U. nicht verfügbar.
- Miracast-fähige Geräte, die High-bandwidth Digital Content Protection (HDCP) unterstützen, sind möglicherweise nicht mit dieser Funktion kompatibel.
- Einige Dateien werden je nach Netzwerkverbindung möglicherweise während der Wiedergabe gepuffert.
- Deaktivieren Sie diese Funktion, wenn Sie sie nicht benutzen, um Energie zu sparen.
- Wenn Sie eine WLAN-Frequenz angeben, werden AllShare Cast-Dongles oder HomeSync möglicherweise nicht gefunden oder verbunden.
- Wählen Sie beim Abspielen bzw. Spielen von Videos oder Spielen auf einem Fernseher einen geeigneten TV-Modus aus, um die Funktion optimal zu nutzen.

Tippen Sie auf dem Anwendungsbildschirm **Einstellungen** → **Weitere Einstellungen** → **Screen Mirroring** an und ziehen Sie den Schieberegler **Screen Mirroring** nach rechts. Wählen Sie ein Gerät, öffnen Sie eine Datei und steuern Sie den Bildschirm mit der Tastatur Ihres Geräts. Tippen Sie zum Verbinden eines Geräts mithilfe einer PIN auf den Gerätenamen und berühren und halten Sie den Finger dort, um die PIN einzugeben.

Samsung Link

Verwenden Sie diese Anwendung, um Inhalte von verschiedenen Geräten über das Internet wiederzugeben. Sie können Multimediadateien auf Ihrem Gerät an ein anderes Gerät oder einen Webspeicherdienst senden.

Melden Sie sich in Ihrem Samsung-Konto an und registrieren Sie mindestens zwei Geräte, um diese Anwendung zu verwenden. Die Registrierungsmethoden können je nach Gerätetyp variieren. Tippen Sie  → **Hilfe** an, um detaillierte Informationen zu erhalten.

Tippen Sie auf dem Anwendungsbildschirm **Samsung Link** an.



Diese Anwendung ist je nach Region oder Dienstanbieter u. U. nicht verfügbar.

Wenn Sie diese Anwendung öffnen, werden aktuelle Inhalte von allen registrierten Geräten angezeigt. Sie können diese Dateien durchsuchen und wiedergeben. Um Dateien für andere Benutzer freizugeben, scrollen Sie zu **GERÄTE & SPEICHER** und wählen Sie eine Option aus.

Dateien senden

Senden Sie Dateien an andere Geräte oder laden Sie sie zu einem Webspeicherdienst hoch.

Wählen Sie Ihr Gerät aus, tippen Sie  an, wählen Sie die Dateien aus und tippen Sie **Fertig** an, und legen Sie anschließend ein Gerät oder einen Webspeicher fest.

Dateien freigeben

Wählen Sie ein Gerät oder einen Webspeicher aus, tippen Sie  an, wählen Sie Dateien aus, tippen Sie **Fertig** an und wählen Sie eine Freigabemethode aus.

Dateien auf einem Remotegerät wiedergeben

Wählen Sie ein Gerät oder einen Webspeicher aus, tippen Sie  an und wählen Sie dann eine Datei und anschließend ein Gerät aus.





- Welche Dateiformate unterstützt werden, hängt davon ab, welche Geräte als Medienwiedergabegeräte verbunden sind.
- Manche Dateien werden je nach Netzwerkverbindung möglicherweise während der Wiedergabe gepuffert.

Inhalte in einem Webspeicherdienst verwalten

Wählen Sie einen Webspeicherdienst aus und verwalten Sie dort Ihre Dateien.

Um Dateien von einem Webspeicherdienst herunterzuladen, tippen Sie  an, wählen Sie Dateien aus und tippen Sie anschließend **Fertig** an.

Tippen Sie zum Registrieren eines Webspeicherdiensts auf dem Gerät  → **Einstellungen** → **Registrierte Speicher** →  an und wählen Sie anschließend einen Webspeicherdienst aus.

Group Play

Verwenden Sie diese Anwendung, um Ihre Bildschirmansichten für mehrere Geräte freizugeben. Erstellen Sie eine Group Play-Sitzung oder treten Sie einer solchen Sitzung bei und geben Sie dann Bilder, Dokumente oder Musik frei.

Tippen Sie auf dem Anwendungsbildschirm **Group Play** an.



Diese Anwendung ist je nach Region oder Dienstanbieter u. U. nicht verfügbar.



Gruppe für Group Play erstellen

Tippen Sie **Gruppe erstellen** an, richten Sie ein Passwort ein und verwenden Sie dann die folgenden Funktionen:

- **Musik freigeben:** Musikdateien auswählen, die Sie an andere Benutzer senden möchten. Sie können zwei oder mehr Geräte anschließen, um einen Surround-Soundeffekt zu erzielen.
- **Bilder senden:** Wählen Sie Bilder aus, die Sie an andere Benutzer senden möchten.
- **Dokumente senden:** Wählen Sie Dokumente aus, die Sie an andere Benutzer senden möchten.
- **Spielen:** Spielen Sie Online-Spiele mit Ihren Freunden.

Tippen Sie  an und erstellen Sie eine Notiz oder Zeichnung auf dem Bildschirm. Alle Teilnehmer können dies dann sehen.

Tippen Sie  an, um alle veröffentlichten Bilder als Mosaik zu sehen.

Tippen Sie  oder  an, um weitere Bilder oder Dokumente auszuwählen.

Tippen Sie  an, um die Teilnehmer der Gruppe zu sehen.

Einer Group Play-Sitzung beitreten

Tippen Sie **Gruppe beitreten** an, wählen Sie die gewünschte Group Play-Sitzung aus und geben Sie das Passwort für die Gruppe ein. Wählen Sie eine Medienkategorie aus. Auf dem Gerät werden nun die Inhalte angezeigt, die derzeit freigegeben sind.

WatchON

Verwenden Sie diese Anwendung, um eine Verbindung zu einem Fernseher herzustellen, damit Sie Ihre Lieblingssendungen und -filme anschauen können.

Tippen Sie auf dem Anwendungsbildschirm **WatchON** an.

Sie müssen das Gerät zunächst mit einem Netzwerk verbinden und sicherstellen, dass die Infrarotschnittstelle des Geräts auf das Fernsehgerät zeigt.



Diese Anwendung ist je nach Region oder Dienstanbieter u. U. nicht verfügbar.

Mit Fernseher verbinden

Stellen Sie eine Verbindung zu einem Fernseher her, damit Sie den Gerätebildschirm auf einem großen Bildschirm anzeigen können. Zudem können Sie das Gerät als Fernbedienung für den Fernseher benutzen.

Tippen Sie  → **Weiter** an und befolgen Sie die Anweisungen auf dem Bildschirm, um den Fernseher für das Gerät zu registrieren. Je nach ausgewählter Option können diese Schritte variieren.

Fernsehen

Wählen Sie einen der Fernsehprogrammorschläge oder unten auf dem Bildschirm eine Kategorie aus. Wählen Sie ein Fernsehprogramm aus und tippen Sie dann **Auf Fernseher ansehen** oder **Ansehen** an. Das ausgewählte Programm wird auf dem Fernseher angezeigt.

Tippen Sie  an, um das Bedienfeld zur Steuerung des Fernsehers zu öffnen.

Programmerinnerungen einrichten

Tippen Sie unten auf dem Bildschirm **Timeline** an und wählen Sie die Uhrzeit für eine Fernsehsendung aus, die Sie sehen möchten. Wählen Sie ein Fernsehprogramm aus und tippen Sie dann **Erinnerung** an. Die Erinnerung für eine ausgewählte Sendung wird zu **S Planner** hinzugefügt.

Smart Remote

Mit dieser Anwendung können Sie das Gerät als Fernbedienung für Fernsehgeräte und für Home Entertainment-Systeme verwenden.

Tippen Sie auf dem Anwendungsbildschirm **Smart Remote** an.

Sie müssen das Gerät zunächst mit einem WLAN verbinden und sicherstellen, dass die Infrarotschnittstelle des Geräts auf das Fernsehgerät zeigt.



Diese Anwendung ist je nach Region oder Dienstanbieter u. U. nicht verfügbar.

Gerät als Fernbedienung für ein Fernsehgerät einrichten

Tippen Sie **Choose Your Country or Region** an, wählen Sie ein Land oder eine Region aus und befolgen Sie dann die Anleitung auf dem Bildschirm, um den Einrichtungsprozess abzuschließen.

Tippen Sie zum Öffnen des Fernbedienungsbereichs unten rechts am Bildschirm auf den entsprechenden Griff.

Tippen Sie zum Hinzufügen eines weiteren Raums  → **Add New Room** an.

Fernbedienungseinstellungen anpassen

Tippen Sie  an und verwenden Sie die folgenden Optionen:

- **Edit Channels:** Sender bearbeiten, die auf dem Bildschirm des Geräts angezeigt werden.
- **Rooms & Devices:** Verbindungseinstellungen ändern.
- **Profile:** Benutzerprofil anlegen, damit Peel eine bevorzugte Auswahl ermitteln kann.
- **Favorite Programs:** Lieblingsprogramme ansehen.
- **Cut Programs:** Zuvor ausgeblendete Programme wiederherstellen.
- **Genres:** Genre-Reihenfolge ausblenden oder ändern.
- **Sports:** Sport-Reihenfolge ausblenden oder ändern.
- **Send Feedback:** Rückmeldung senden, um uns bei der Entwicklung der Anwendung zu unterstützen.
- **Notifications:** Erinnerung an verschiedene kommende TV-Programme einstellen.
- **Reset Peel:** Verbindungseinstellungen zurücksetzen.

Medien

MP3-Player

Mit dieser Anwendung können Sie Musik hören.

Tippen Sie auf dem Anwendungsbildschirm **MP3-Player** an.





- Einige Dateiformate werden abhängig von der Softwareversion des Geräts nicht unterstützt.
- Einige Dateien werden aufgrund der verwendeten Codierungsmethode u. U. nicht ordnungsgemäß wiedergegeben.

Musik wiedergeben

Wählen Sie eine Musikkategorie und ein Lied aus, das Sie wiedergeben möchten.

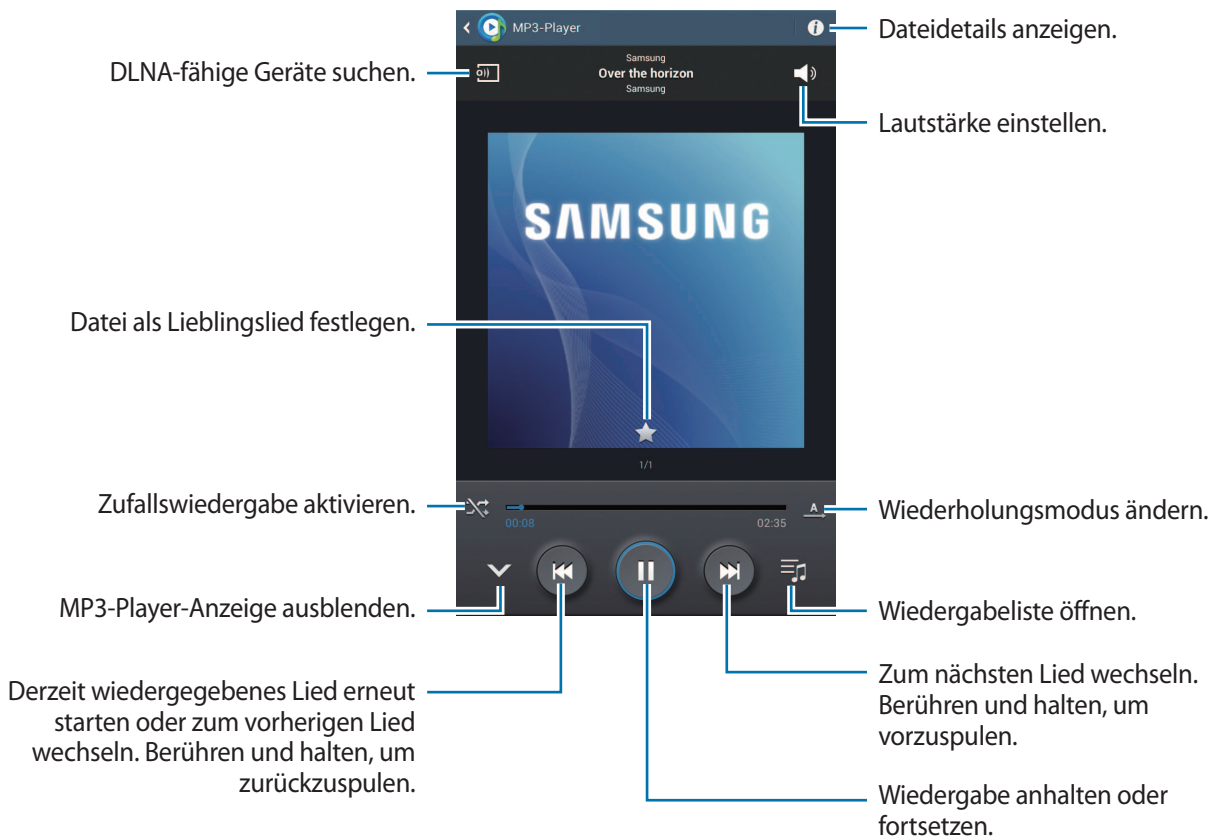
Tippen Sie das Alumbild unten auf dem Bildschirm an, um den Music Player zu öffnen.



Um beim Anhören von Liedern mit einem Headset einen personalisierten Ton festzulegen, tippen Sie  → **Einstellungen** → **Erweitert** → **Tonanpassung** → **Ein** an. Wird die Lautstärke auf Stufe 14 oder mehr erhöht, wird die Option zur Tonanpassung nicht auf die wiedergegebene Musik angewendet. Wenn Sie die Lautstärke auf Stufe 13 oder niedriger verringern, wird die Option wieder angewendet.

Wiedergabelisten erstellen

Sie können eine eigene Sammlung aus Liedern erstellen.

Tippen Sie  → **Wiedergabeliste erstellen** an. Geben Sie einen Titel ein und tippen Sie **OK** an. Wählen Sie Lieder aus, die Sie hinzufügen möchten, und tippen Sie **Fertig** an.

Tippen Sie  → **Zu Wiedergabeliste hinzufügen** an, um das Lied, das gerade wiedergegeben wird, zu einer Wiedergabeliste hinzuzufügen.

Musik je nach Stimmung wiedergeben

Sie können Musik wiedergeben, die nach Stimmung gruppiert ist. Die Wiedergabeliste wird automatisch vom Gerät erstellt. Wenn ein neues Lied hinzugefügt wird, tippen Sie **Music Square** →  an.

Tippen Sie **Music Square** an und wählen Sie eine Zelle für die Stimmung aus. Sie können auch durch Ziehen des Fingers mehrere Zellen auswählen.

Kamera

Mit dieser Anwendung können Sie Fotos oder Videos aufnehmen.

In der **Galerie** können Sie Fotos und Videos anzeigen, die mit der Kamera des Geräts aufgenommen wurden. (S. 61)

Tippen Sie auf dem Anwendungsbildschirm **Kamera** an.



- Die Kamera wird automatisch abgeschaltet, wenn sie nicht verwendet wird.
- Stellen Sie sicher, dass das Objektiv sauber ist. Andernfalls funktioniert das Gerät in einigen Modi, für die hohe Auflösungen erforderlich sind, möglicherweise nicht einwandfrei.

Verhaltensweisen bei der Verwendung der Kamera

- Nehmen Sie keine Fotos oder Videos von anderen Personen ohne deren Erlaubnis auf.
- Nehmen Sie keine Fotos oder Videos auf, wo dies nicht erlaubt ist.
- Nehmen Sie keine Fotos oder Videos an Orten auf, an denen Sie die Privatsphäre anderer Personen verletzen könnten.

Fotos aufnehmen

Ein Foto aufnehmen

Tippen Sie auf dem Vorschaubildschirm das Bild an der Position an, an der die Kamera das Bild scharfstellen soll. Wenn das Motiv scharfgestellt ist, wird der Rahmen grün. Tippen Sie  an, um ein Foto aufzunehmen.

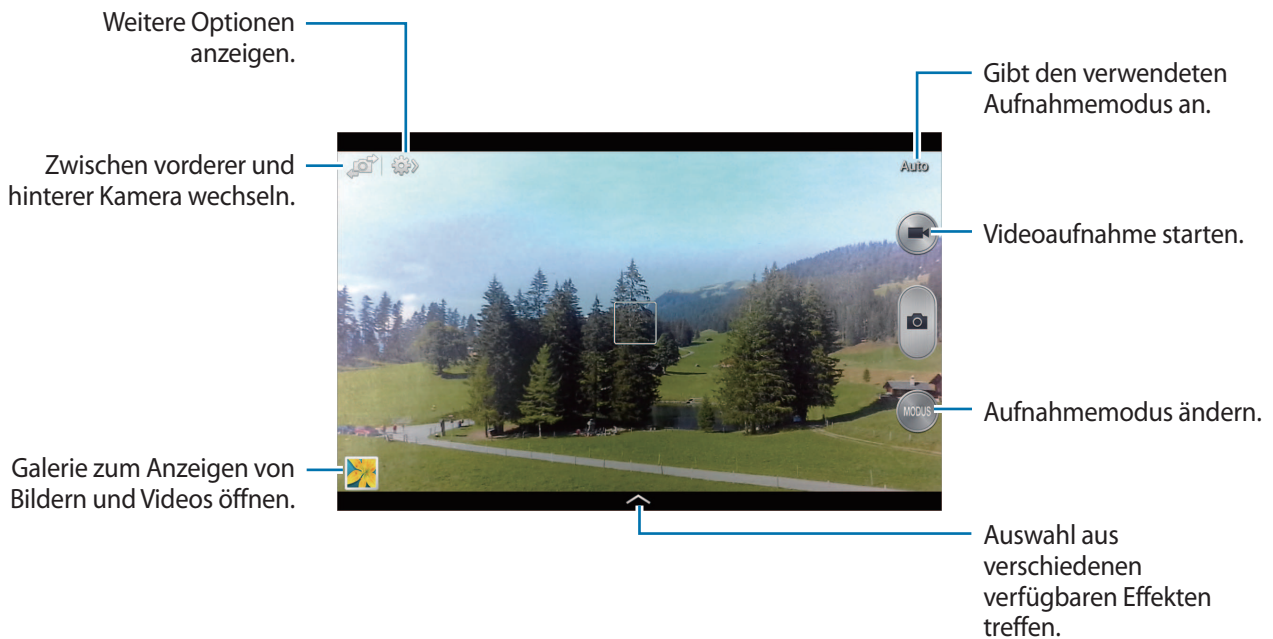

Aufnahmemodus

Es stehen mehrere Fotoeffekte zur Verfügung.

Tippen Sie **MODUS** an und blättern Sie anschließend an der rechten Seite des Bildschirms nach oben oder unten.

- **Auto:** Mit dieser Funktion wertet die Kamera die Umgebung aus und bestimmt den idealen Modus für das Foto.
- **Schönes Portrait:** Foto mit aufgehellten Gesichtern aufnehmen, um weichgezeichnete Bilder zu erhalten.
- **Sound&Shot:** Foto mit Ton aufnehmen.

Tippen Sie  an, um ein Foto aufzunehmen. Das Gerät nimmt eine Audioaufzeichnung von einigen Sekunden auf, nachdem ein Foto aufgenommen wird.





Wenn in diesem Modus Fotos aufgenommen werden, wird der Ton über das interne Mikrofon aufgenommen.

- **Panorama:** Ein Foto aufnehmen, das aus mehreren einzelnen Fotos zusammengesetzt ist. Befolgen Sie zum Erhalten einer optimalen Aufnahme folgende Tipps.
 - Bewegen Sie die Kamera langsam in eine Richtung.
 - Halten Sie den Sucher der Kamera innerhalb der Hilfslinien.
 - Nehmen Sie möglichst keine Fotos von Motiven vor einem nicht erkennbaren Hintergrund, z. B. vor leerem Himmel oder einer leeren Wand, auf.
- **Sport:** Verwenden Sie diese Einstellung für Motive, die sich schnell bewegen.
- **Nachtmodus:** Verwenden Sie diese Einstellung für Bilder in dunkler Umgebung.

Panoramafotos



Bei einem Panoramafoto handelt es sich um eine breite Landschaftsaufnahme, die aus mehreren einzelnen Aufnahmen besteht.

Tippen Sie **MODUS** → **Panorama** an.

Tippen Sie  an und bewegen Sie die Kamera in eine beliebige Richtung. Wenn die beiden Führungsrahmen des Panoramafotos ausgerichtet wurden, nimmt die Kamera automatisch ein weiteres Foto in der Panoramasequenz auf. Tippen Sie  an, um die Aufnahme zu beenden.

Videos aufnehmen

Ein Video aufnehmen

Tippen Sie  an. Tippen Sie  an, um die Aufnahme anzuhalten. Tippen Sie  an, um die Aufnahme zu beenden.

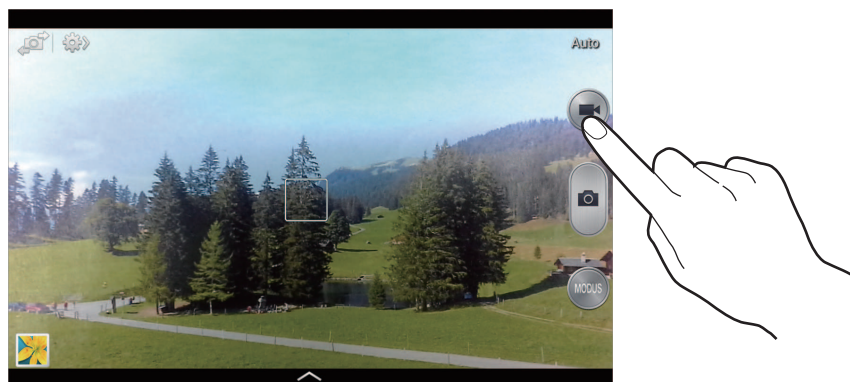

Die Zoomfunktion steht möglicherweise bei der Aufnahme mit der höchsten Auflösung nicht zur Verfügung.

Aufnahmemodus

Tippen Sie  →  an, um den Aufnahmemodus zu ändern.

- **Normal:** Verwenden Sie diesen Modus für eine normale Qualität.
- **Begrenzung für E-Mail:** Verwenden Sie diesen Modus, um die Qualität zu reduzieren, damit Sie das Video per E-Mail versenden können.

Vergrößern und verkleinern

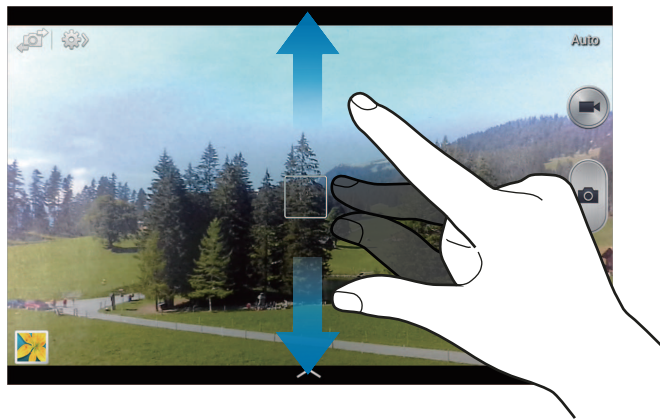

Verwenden Sie eine der folgenden Methoden:

- Vergrößern oder Verkleinern mit der Lautstärke-Taste.
- Zwei Finger auf dem Bildschirm auseinander bewegen zum Vergrößern und zwei Finger zusammen bewegen zum Verkleinern.



- Die Zoomfunktion steht möglicherweise bei der Aufnahme mit der höchsten Auflösung nicht zur Verfügung.
- Der Effekt zum Vergrößern/Verkleinern ist verfügbar, wenn die Zoomfunktion während der Aufnahme eines Videos verwendet wird.



Aufnahme senden

Tippen Sie  →  an und wählen Sie dann eine der folgenden Optionen aus:



- **Aufnahme senden:** Foto über Wi-Fi Direct direkt an ein anderes Gerät senden.
- **Foto mit Freunden teilen:** Einstellen, dass das Gerät das Gesicht einer Person erkennt, die Sie in einem Foto markiert haben, und dieser Person das Foto sendet.
- **ChatON-Foto teilen:** Foto über ChatON an ein anderes Gerät senden.
- **Remote-Sucher:** Beliebiges Gerät als Fernbedienung für die Kamera einstellen.

Fernbedienung der Kamera

Sie können das Gerät als Sucher festlegen, um die Kamera per Fernzugriff zu steuern.

Tippen Sie  →  → **Remote-Sucher** an und verbinden Sie das Gerät und die Kamera anschließend mittels Wi-Fi Direct. Tippen Sie  an, um per Fernbedienung mit dem Gerät als Sucher ein Foto aufzunehmen.

Kameraeinstellungen konfigurieren

Tippen Sie  →  an, um die Kameraeinstellungen zu konfigurieren. Nicht alle der folgenden Optionen sind sowohl für den Fotokameramodus als auch für den Videokameramodus verfügbar. Die verfügbaren Optionen variieren je nach dem verwendeten Modus.

- **Auflösung:** Bildauflösung auswählen. Verwenden Sie eine höhere Auflösung, um eine höhere Qualität zu erzielen. Die Aufnahmen benötigen jedoch mehr Speicherplatz.
- **Messung:** Messmethode auswählen. Hierdurch wird bestimmt, wie Lichtwerte berechnet werden. **Mittenbetont:** Das Hintergrundlicht wird in der Mitte der Szene gemessen. **Spot:** Der Lichtwert an einem bestimmten Ort wird gemessen. **Matrix:** Die ganze Szene wird ausgeglichen.
- **ISO:** ISO-Wert auswählen. Hierdurch wird die Lichtempfindlichkeit der Kamera gesteuert. Diese wird in Filmkamera-Äquivalenten gemessen. Niedrige Werte stehen für unbewegte oder hell beleuchtete Objekte. Höhere Werte stehen für Objekte, die sich schnell bewegen oder schwach beleuchtet sind.

- **Fokus-Modus:** Einen Fokus-Modus auswählen. **Autofokus:** Fokus wird von der Kamera gesteuert. **Makro:** Für Motive, die sich sehr dicht vor der Kamera befinden.
- **GPS-Tag:** Tag mit GPS-Standort an das Foto anfügen. Wenn Sie diese Funktion aktivieren, werden beim Aufnehmen von Fotos Alben in **Story Album** erstellt.



- Um die GPS-Signale zu verbessern, sollten Sie nicht an Orten fotografieren, an denen das Signal behindert werden kann, z. B. zwischen Gebäuden, in tiefliegenden Gebieten oder bei schlechten Wetterbedingungen.
 - Ihr Standort ist möglicherweise auf Fotos vermerkt, wenn Sie diese in das Internet hochladen. Deaktivieren Sie die GPS-Tag-Einstellung, um dies zu verhindern.
- **Überprüfen:** Aufgenommene Fotos kurz anzeigen.
- **Lautstärketaste:** Lautstärke-Taste zum Steuern des Auslösers oder Zooms verwenden.
- **Selbstauslöser:** Zeitverzögerte Aufnahme.
- **Weißabgleich:** Geeigneten Weißabgleich auswählen, damit die Bilder über ein naturgetreues Farbspektrum verfügen. Die Einstellungen sind für bestimmte Lichtbedingungen ausgelegt. Diese Einstellungen ähneln dem Wärmebereich für den Weißabgleich und die Belichtung bei professionellen Kameras.
- **Belichtungswert:** Belichtungswert ändern. Über diese Einstellung wird festgelegt, wie viel Licht auf den Kamerasensor gelangt. Verwenden Sie bei weniger Licht eine höhere Belichtung.
- **Hilfslinien:** Hilfslinien im Sucher anzeigen, um die Bildgestaltung bei der Auswahl der Motive zu vereinfachen.
- **Sprachsteuerung:** Fotos über Sprachbefehle aufnehmen.
- **Kontextabhängige Dateinamen:** Einstellen, dass die Kamera kontextabhängige Tags anzeigt. Aktivieren Sie diese Funktion, um Tag Buddy in **Galerie** und **Story Album** zu verwenden.
- **Spiegelverkehrt speichern:** Bild umkehren, um ein Spiegelbild des ursprünglichen Bilds zu erstellen.
- **Speicher:** Speicherort zum Speichern auswählen.
- **Zurücksetzen:** Kameraeinstellungen zurücksetzen.

Schnellzugriffe

Organisieren Sie Schnellzugriffe für einen einfachen Zugriff auf die verschiedenen Kameraoptionen.

Tippen Sie  → **Schnelleinst. bearbeiten** an.

Berühren und halten Sie eine Option und ziehen Sie sie an eine Position am oberen Bildschirmrand. Sie können die anderen Symbole in der Liste verschieben, indem Sie sie antippen und ziehen.

Galerie

In der Galerie können Sie Bilder und Videos anzeigen.

Tippen Sie auf dem Anwendungsbildschirm **Galerie** an.



- Einige Dateiformate werden abhängig von der auf dem Gerät installierten Software nicht unterstützt.
- Einige Dateien werden aufgrund der verwendeten Codierungsmethode u. U. nicht ordnungsgemäß wiedergegeben.

Bilder anzeigen

Nach dem Start der **Galerie** werden verfügbare Ordner angezeigt. Wird ein Bild von einer anderen Anwendung wie etwa **E-Mail** gespeichert, wird der Ordner **Download**, der das Bild enthält, automatisch angelegt. Gleichermaßen wird bei der Aufnahme eines Screenshots automatisch der Ordner **Screenshots** angelegt. Wählen Sie einen Ordner aus, den Sie öffnen möchten.

In den Ordnern werden die Bilder nach Erstellungsdatum angezeigt. Wählen Sie ein Bild aus, um es im Vollbildmodus anzuzeigen.



Scrollen Sie nach links oder rechts, um das nächste bzw. das vorherige Bild anzuzeigen.

Vergrößern und verkleinern

Verwenden Sie eine der folgenden Methoden, um ein Bild zu vergrößern:

- Zum Vergrößern zweimal auf eine beliebige Stelle tippen.
- Zum Vergrößern an einer beliebigen Stelle zwei Finger auseinander bewegen. Zum Verkleinern Finger zusammen bewegen oder zweimal tippen, um zurückzukehren.

Videos wiedergeben

Bei Videodateien wird das Symbol  in der Vorschau angezeigt. Wählen Sie ein Video aus, das Sie abspielen möchten, und tippen Sie  an.

Bilder bearbeiten

Beim Bearbeiten eines Bilds können Sie  antippen und die folgenden Funktionen verwenden:



- **Favorit:** Das Bild zu den Favoriten hinzufügen.
- **Diashow:** Diashow mit den Bildern im aktuellen Ordner starten.
- **Fotorahmen:** Rahmen und Notiz zu einem Bild hinzufügen. Das bearbeitete Bild wird im Ordner **Photo frame** gespeichert.
- **Fotonotiz:** Kommentar auf der Rückseite des Bilds hinzufügen. Tippen Sie  an, um die Notiz zu bearbeiten.
- **In Zwischenablage kopieren:** In die Zwischenablage kopieren.
- **Drucken:** Bild über eine USB- oder WLAN-Verbindung drucken.
- **Umbenennen:** Datei umbenennen.
- **Foto mit Freunden teilen:** Bild an eine Person senden, deren Gesicht im Bild markiert ist.
- **Nach links drehen:** Gegen den Uhrzeigersinn drehen.
- **Nach rechts drehen:** Im Uhrzeigersinn drehen.
- **Zuschneiden:** Bild durch Ändern der Größe des blauen Rahmens zuschneiden und speichern.
- **Nach Geräten suchen:** Geräte mit aktivierter Medienfreigabe suchen.
- **Einstellen als:** Bild als Hintergrundbild oder Kontaktbild festlegen.
- **Details:** Bilddetails anzeigen.
- **Einstellungen:** Galerieeinstellungen ändern.

Lieblingsbilder

Tippen Sie, während ein Bild angezeigt wird,  → **Favorit** an, um das Bild zur Favoritenliste hinzuzufügen.



Bilder löschen

Verwenden Sie eine der folgenden Methoden:

- Tippen Sie in einem Ordner  → **Element auswählen** an, wählen Sie Bilder aus, indem Sie die entsprechenden Kontrollkästchen aktivieren, und tippen Sie  an.
- Tippen Sie, während ein Bild angezeigt wird,  an.

Bilder freigeben

Verwenden Sie eine der folgenden Methoden:

- Tippen Sie in einem Ordner  → **Element auswählen** an, wählen Sie Bilder aus, indem Sie die entsprechenden Kontrollkästchen aktivieren, und tippen Sie  an, um die Bilder zu versenden.
- Tippen Sie, während ein Bild angezeigt wird,  an, um es zu versenden oder über soziale Netzwerke freizugeben.

Als Hintergrundbild einrichten

Tippen Sie, während ein Bild angezeigt wird,  → **Einstellen als** an, um das Bild als Hintergrundbild festzulegen oder einem Kontakt zuzuweisen.

Gesichter markieren

Tippen Sie  → **Einstellungen** → **Tags** an und aktivieren Sie anschließend das Kontrollkästchen **Gesichts-Tag**. Das erkannte Gesicht wird in einem Bild mit einem gelben Rahmen umrandet. Tippen Sie das Gesicht an, tippen Sie **Namen hinzufügen** an und wählen Sie einen Kontakt aus oder fügen Sie einen Kontakt hinzu.

Wird das Gesichts-Tag auf einem Bild angezeigt, tippen Sie es an und verwenden Sie die verfügbaren Optionen, um z. B. eine Nachricht zu senden.



Die Gesichtserkennung schlägt möglicherweise in Abhängigkeit des Winkels und der Größe des Gesichts, der Hautfarbe, des Gesichtsausdrucks, der Lichtbedingungen oder von Schmuckgegenständen, die die Person trägt, fehl.

Tag Buddy verwenden

Tippen Sie  → **Einstellungen** → **Tags** → **Tag-Buddy** an und ziehen Sie den Schieberegler **Tag-Buddy** nach rechts, um beim Öffnen eines Bilds ein Kontext-Tag (Wetter, Standort, Datum und Name der Person) anzuzeigen.

Ordner verwalten

Erstellen Sie einen Ordner, um die auf dem Gerät gespeicherten Bilder oder Videos zu organisieren. Sie können die Dateien von einem Ordner in einen anderen kopieren oder verschieben.

Tippen Sie zum Erstellen eines neuen Ordners  an. Geben Sie einen Namen für den Ordner ein, tippen Sie **OK** an und aktivieren Sie dann die Kontrollkästchen der gewünschten Bilder oder Videos. Berühren und halten Sie ein ausgewähltes Bild oder Video, ziehen Sie es in den neuen Ordner und tippen Sie dann **Fertig** an. Tippen Sie zum Kopieren **Kopieren** und zum Verschieben die Option **Vers.** an.

Story-Album

Mit dieser Anwendung können Sie ein eigenes digitales Album für Ihre Geschichten erstellen, indem Sie die Bilder übersichtlich und automatisch anordnen.

Tippen Sie auf dem Anwendungsbildschirm **Story-Album** an.

Story Album erstellen

Tippen Sie **Album erstellen** → **Nach Tag-Informationen** an, um ein Story Album automatisch zu erstellen. Wählen Sie Kriterien aus und tippen Sie dann **Bilder suchen** an. Geben Sie einen Titel für das Album ein, wählen Sie ein Design aus und tippen Sie anschließend **Album erstellen** an.

Tippen Sie **Album erstellen** → **Aus Galerie** an, um das Album manuell zu erstellen.

Empfohlene Alben erstellen

Wenn Sie Fotos an einem Ort aufnehmen, sortiert das Gerät Ihre Fotos anhand Ihrer festgelegten Kriterien automatisch in Alben und schlägt das Erstellen der neuen Alben vor.

Tippen Sie  → **Einstellungen** → **Vorschläge** → **Heimatort** an und legen Sie eine Methode zur Standorterkennung fest. Wählen Sie einen Albumtyp aus und legen Sie die Mindestanzahl der Fotos fest.

Beim Aufnehmen von Fotos, die die festgelegten Kriterien erfüllen, schlägt das Gerät das Erstellen eines Albums vor.

Tippen Sie **Album erstellen** → **Aus Vorschlägen** an. Wählen Sie ein Album aus, geben Sie einen Titel für das Album ein und tippen Sie anschließend **OK** → **OK** an.



Das Gerät schlägt das Erstellen von Ordnern in Story Album vor, wenn Sie die festgelegte Anzahl von Fotos an einem Tag überschreiten.

Story Album anzeigen

Wählen Sie ein Story Album aus. Das Titelbild erscheint auf der ersten Seite. Blättern Sie nach links oder rechts, um Bilder im Story Album anzuzeigen.

Beim Bearbeiten eines Bilds können Sie  antippen und die folgenden Funktionen verwenden:

- **Inhalt hinzufügen:** Weitere Inhalte zur aktuellen Seite hinzufügen.
- **Inhalt entfernen:** Löscht Inhalte auf der aktuellen Seite.
- **Theme ändern:** Design für das Seitenlayout ändern.
- **Diashow:** Diashow mit den Bildern im aktuellen Album starten.
- **Senden via:** Album an andere senden.
- **Drucken:** Album über eine USB- oder WLAN-Verbindung drucken.
- **Fotoalbum bestellen:** Ein gedrucktes Exemplar des Albums bestellen.
- **Album exportieren:** Album an andere Speicherorte exportieren.
- **Album löschen:** Album löschen.

Bilder bearbeiten

Tippen Sie das Bild der Seite in einem Album an.

Tippen Sie  an, um einen Titel hinzuzufügen.

Tippen Sie  an, um das Bild an andere zu senden.

Tippen Sie  an, um das Bild zu löschen.

Tippen Sie auf , um Effekte auf das Bild anzuwenden.

Tippen Sie zum Starten einer Diashow  → **Diashow** → **Diashow starten** an.

Tippen Sie  → **Als Cover** an, um das Bild als Titelbild des Albums festzulegen.

Tippen Sie  → **Nach links drehen** an, um das Bild gegen den Uhrzeigersinn zu drehen.

Tippen Sie  → **Nach rechts drehen** an, um das Bild im Uhrzeigersinn zu drehen.

Paper Artist

Mit dieser Anwendung können Sie Bildern lustige Effekte und Rahmen hinzufügen, damit diese wie Zeichnungen aussehen.

Tippen Sie auf dem Anwendungsbildschirm **Paper Artist** an.

Verwenden Sie die verschiedenen Tools zum Bearbeiten von Bildern. Das bearbeitete Bild wird in dem Ordner **Galerie** → **Paper Pictures** gespeichert.

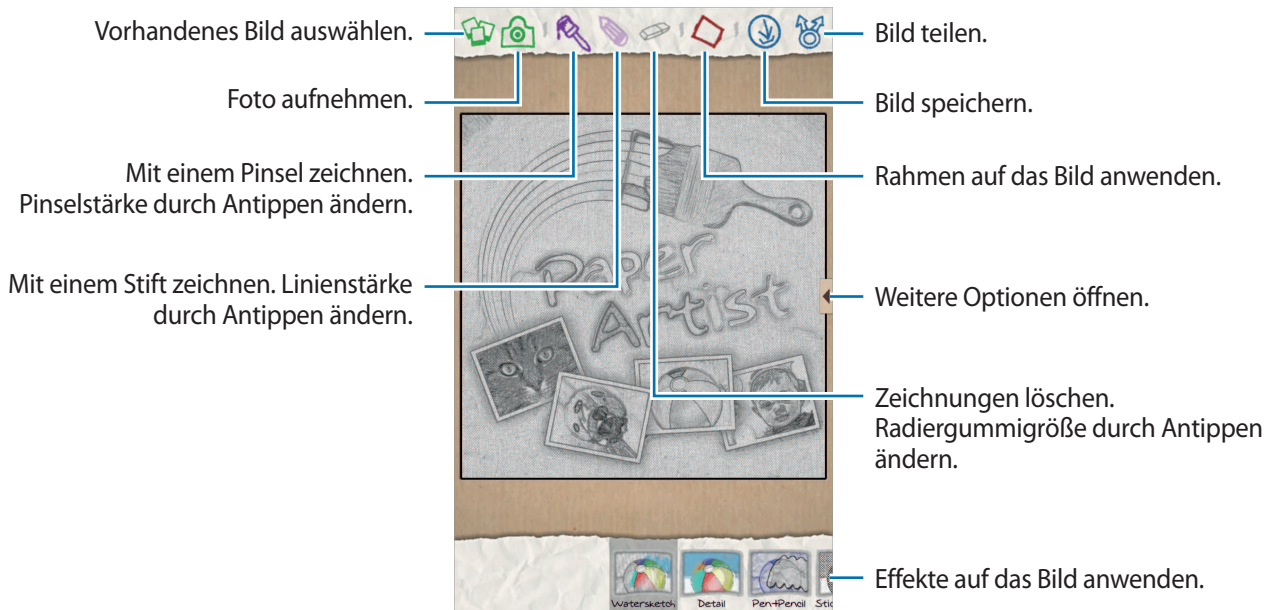

Video-Player

Mit dieser Anwendung können Sie Videodateien wiedergeben.

Tippen Sie auf dem Anwendungsbildschirm **Video-Player** an.



- Sie sollten den Bildschirm des Geräts während der Wiedergabe eines DivX-Video-On-Demand nicht sperren. Bei jedem Sperren des Bildschirms während der Wiedergabe eines DivX-Video-On-Demand wird Ihre verfügbare Vermietungszählung um eins vermindert.
- Einige Dateiformate werden abhängig von der Software des Geräts nicht unterstützt.
- Einige Dateien werden aufgrund der verwendeten Codierungsmethode u. U. nicht ordnungsgemäß wiedergegeben.

Videos wiedergeben

Wählen Sie ein Video zur Wiedergabe aus.

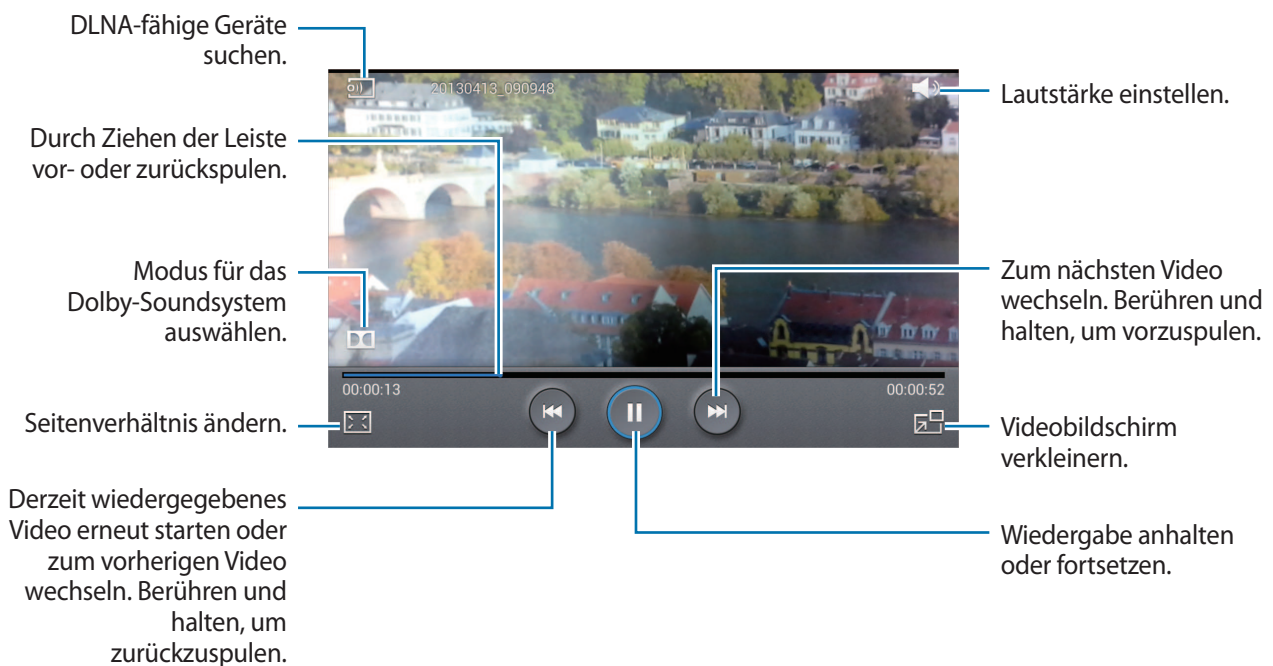

Videos löschen

Tippen Sie  → **Löschen** an, wählen Sie Videos aus, indem Sie die entsprechenden Kontrollkästchen aktivieren, und tippen Sie **Löschen** an.

Videos freigeben

Tippen Sie  → **Senden via** an, wählen Sie eine Freigabemethode aus, wählen Sie Videos aus, indem Sie die entsprechenden Kontrollkästchen aktivieren, und tippen Sie **Senden** an.

Pop-up-Videoplayer verwenden

Verwenden Sie diese Funktion, um andere Anwendungen zu nutzen, ohne den Videoplayer schließen zu müssen. Tippen Sie während der Wiedergabe eines Videos  an, um den Pop-Up-Player zu verwenden.

Bewegen Sie zwei Finger auf dem Bildschirm auseinander, um den Player zu vergrößern, oder bewegen Sie die Finger zusammen, um ihn zu verkleinern. Ziehen Sie den Player zum Verschieben an eine andere Stelle.

YouTube

Mit dieser Anwendung können Sie Videos von der YouTube-Website wiedergeben.

Tippen Sie auf dem Anwendungsbildschirm **YouTube** an.



Diese Anwendung ist je nach Region oder Dienstanbieter u. U. nicht verfügbar.

Videos wiedergeben

Tippen Sie  an und geben Sie ein Schlüsselwort ein. Wählen Sie eines der Suchergebnisse aus, um ein Video wiederzugeben.

Drehen Sie das Gerät ins Querformat, um das Video im Vollbildmodus wiederzugeben.

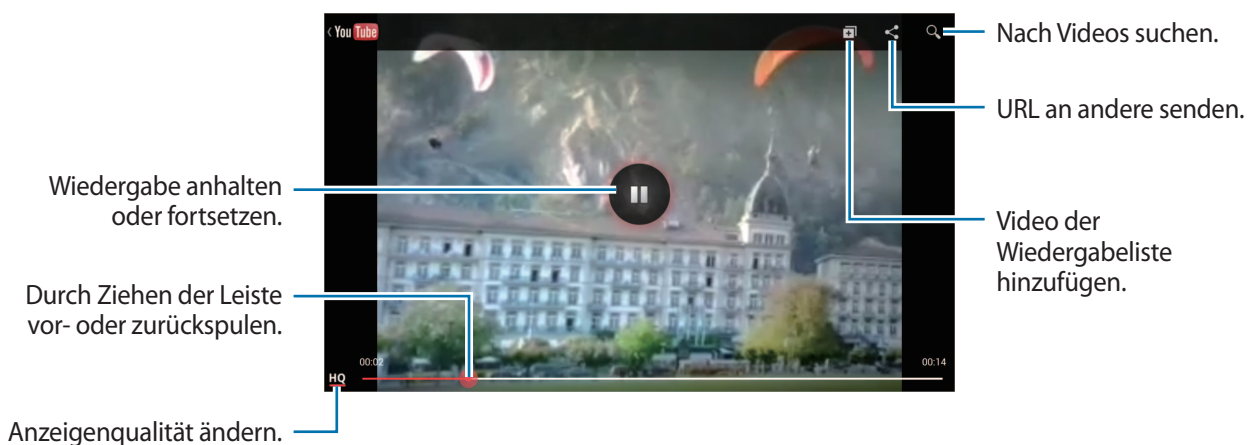

Videos freigeben

Wählen Sie das Video aus, das Sie anzeigen möchten, tippen Sie  an und wählen Sie eine Freigabemethode aus.

Videos hochladen

Wählen Sie Ihr Konto aus, tippen Sie  an, wählen Sie ein Video aus, geben Sie Informationen zu dem Video ein und tippen Sie **HOCHLADEN** an.

Flipboard

Verwenden Sie diese Anwendung zum Zugreifen auf Ihre personalisierten Zeitschriften.

Tippen Sie auf dem Anwendungsbildschirm **Flipboard** an.









Diese Anwendung ist je nach Region oder Dienstanbieter u. U. nicht verfügbar.

Streichen Sie zum Erstellen eines Flipboards auf der Begrüßungsseite nach links, wählen Sie Nachrichtenthemen aus und tippen Sie anschließend **Flipboard erstellen** an.

Wählen Sie eine Titelgeschichte oder ein Thema aus, streichen Sie über das Display, um durch die Flipboard-Seiten zu navigieren, und wählen Sie einen Artikel aus, den Sie lesen möchten.

Beim Lesen eines Artikels können Sie folgende Symbole verwenden:

-  : Vorherige Seite.
-  : Kommentare anderer Personen zum Artikel anzeigen.
-  : Artikel über Twitter teilen.
-  : Artikel teilen.
-  : Artikel als "Gefällt mir"-Eintrag in Facebook einrichten.
-  : Artikel zur Favoritenliste in Twitter hinzufügen.
-  : Artikel zur Flipboard-Zeitschrift hinzufügen.

Anwendungs- und Medienstores

Play Store

Über diese Anwendung können Sie Apps und Spiele kaufen, herunterladen und auf dem Gerät verwenden.

Tippen Sie auf dem Anwendungsbildschirm **Play Store** an.



Diese Anwendung ist je nach Region oder Dienstanbieter u. U. nicht verfügbar.

Anwendungen installieren

Sie können die Anwendungen nach Kategorien durchsuchen oder  antippen, um anhand eines Schlüsselworts zu suchen.

Wählen Sie eine Anwendung aus, um Informationen anzuzeigen. Tippen Sie **Installieren** an, um die Anwendung herunterzuladen. Ist die Anwendung kostenpflichtig, tippen Sie den Preis an und befolgen Sie die Anweisungen auf dem Bildschirm, um den Kauf durchzuführen.



- Wenn eine neue Version einer installierten Anwendung verfügbar ist, wird ein Updatesymbol am oberen Bildschirmrand angezeigt, um Sie auf das Update hinzuweisen. Öffnen Sie das Benachrichtigungsbedienfeld und tippen Sie das Symbol an, um die Anwendung zu aktualisieren.
- Wenn Sie Anwendungen installieren möchten, die Sie von anderen Quellen heruntergeladen haben, tippen Sie auf dem Anwendungsbildschirm **Einstellungen** → **Sicherheit** → **Unbekannte Quellen** an.

Anwendungen deinstallieren

Sie können im **Play Store** erworbene Anwendungen deinstallieren.

Tippen Sie  an, wählen Sie in der Liste der installierten Anwendungen eine zu löschende Anwendung aus und tippen Sie **Deinstallieren** an.

Samsung Apps

Über diese Anwendung können Sie speziell für Samsung-Geräte vorgesehene Apps kaufen und herunterladen. Weitere Informationen finden Sie unter www.samsungapps.com

Tippen Sie auf dem Anwendungsbildschirm **Samsung Apps** an.



Diese Anwendung ist je nach Region oder Dienstanbieter u. U. nicht verfügbar.

Anwendungen installieren

Sie können Anwendungen nach Kategorien durchsuchen. Tippen Sie  an, um eine Kategorie auszuwählen.

Wenn Sie eine Anwendung suchen möchten, tippen Sie am oberen Bildschirmrand  an und geben Sie ein Schlüsselwort in das Suchfeld ein.

Wählen Sie eine Anwendung aus, um Informationen anzuzeigen. Tippen Sie **Laden** oder **Kaufen** an, um die Anwendung herunterzuladen.



Wenn eine neue Version einer installierten Anwendung verfügbar ist, wird ein Updatesymbol am oberen Bildschirmrand angezeigt, um Sie auf das Update hinzuweisen. Öffnen Sie das Benachrichtigungsbedienfeld und tippen Sie das Symbol an, um die Anwendung zu aktualisieren.

Game Hub

Mit dieser Anwendung können Sie auf Spiele zugreifen.

Tippen Sie auf dem Anwendungsbildschirm **Game Hub** an.



Diese Anwendung ist je nach Region oder Dienstanbieter u. U. nicht verfügbar.

Scrollen Sie nach links oder rechts und wählen Sie ein Spiel aus, das Sie von **Samsung Apps** herunterladen möchten.

Music Hub

Mit dieser Anwendung können Sie Musik wiedergeben und Lieder oder Alben über den Music Hub-Katalog kaufen.

Ein Abonnement des Music Hub-Premiumdiensts bietet an Sie angepasste Empfehlungen, unbegrenztes Streamen von Musik, personalisierte Radiosender und einen Cloud-Speicherdienst für all Ihre Musiktitel.

Weitere Informationen erhalten Sie durch Antippen von  → **Hilfe** oder auf der Music Hub-Website.

Tippen Sie auf dem Anwendungsbildschirm **Music Hub** an.



- Diese Anwendung ist je nach Region oder Dienstanbieter u. U. nicht verfügbar.
- Einige Funktionen sind je nach Abonnementbedingungen u. U. anders benannt.
- Einige Funktionen, z. B. Streaming-Dienste, sind je nach Region oder Dienstanbieter u. U. nicht verfügbar.

EIGENE MUSIK

Sie können die auf dem Gerät und auf dem Cloud-Speicherserver gespeicherte Musik wiedergeben. Alle Ihre Musiktitel werden automatisch mit Ihrem Computer synchronisiert.

KATALOG

Hier können Sie unbegrenzt Musik streamen. Streamen Sie Musiktitel oder laden Sie sie herunter, um sie auch ohne Netzwerkverbindung anzuhören. Fügen Sie Titel zu Ihren Wiedergabelisten hinzu und teilen Sie sie mit Freunden.

RADIO

Hören Sie über Radiosender Musik oder erstellen Sie einen eigenen Sender. Sie können Ihren Sender anhand Ihres Lieblingsinterpreten personalisieren. Der Radiosender spielt Musik, die den Titeln Ihres Lieblingsinterpreten ähnelt. Zudem erhalten Sie mit Music Hub angepasste Empfehlungen.

Play Books

Mit dieser Anwendung können Sie Bücherdateien lesen und herunterladen.

Tippen Sie auf dem Anwendungsbildschirm **Play Books** an.



Diese Anwendung ist je nach Region oder Dienstanbieter u. U. nicht verfügbar.

Play Movies

Mit dieser Anwendung können Sie Filme oder Fernsehsendungen ansehen, herunterladen und ausleihen.

Tippen Sie auf dem Anwendungsbildschirm **Play Movies** an.



Diese Anwendung ist je nach Region oder Dienstanbieter u. U. nicht verfügbar.

Play Music

Hören Sie mit dieser Anwendung Musik auf dem Gerät oder streamen Sie Musik über den Cloud-Dienst von Google.

Tippen Sie auf dem Anwendungsbildschirm **Play Music** an.



Diese Anwendung ist je nach Region oder Dienstanbieter u. U. nicht verfügbar.

Readers Hub

Mit dieser Anwendung können Sie Bücherdateien herunterladen und lesen.

Tippen Sie auf dem Anwendungsbildschirm **Readers Hub** an.



Diese Anwendung ist je nach Region oder Dienstanbieter u. U. nicht verfügbar.

Wählen Sie ein Buch aus, das Sie lesen möchten. Zum Herunterladen von Bücherdateien rufen Sie den Readers Hub Store auf.

Learning Hub

Mit dieser Anwendung können Sie auf Lernmaterialien zugreifen.

Tippen Sie auf dem Anwendungsbildschirm **Learning Hub** an.



Diese Anwendung ist je nach Region oder Dienstanbieter u. U. nicht verfügbar.

Wählen Sie eine Kategorie aus und wählen Sie anschließend eine Videovorlesung oder ein Buch aus.

Dienstprogramme

Memo

Verwenden Sie diese Anwendung, um wichtige Informationen zu speichern und sie zu einem späteren Zeitpunkt wieder anzuzeigen.

Tippen Sie auf dem Anwendungsbildschirm **Memo** an.

Memos erstellen

Tippen Sie  an, geben Sie ein Memo ein und tippen Sie anschließend **Speichern** an.

Tippen Sie zum Ändern der Hintergrundfarbe  → **Farbe** an.

Tippen Sie zum Sperren des Memos  → **Sperre** an, sodass keine andere Person es öffnen kann.

In den Memos suchen

Sie können in den Miniaturansichten der Memos navigieren, indem Sie nach oben oder unten scrollen.

Tippen Sie zum Bearbeiten des Memos auf das entsprechende Memo.

Tippen Sie zum Suchen nach einem Memo  an.

Tippen Sie  an, um den Ansichtsmodus zu ändern.

Tippen Sie  an, um Memos zu löschen.

Tippen Sie zum Sortieren von Memos nach Datum  → **Sortieren nach** an.

Tippen Sie  → **Text senden über** an, um den Text des Memos an andere Benutzer zu senden.

Tippen Sie zum Versenden von Memos  → **Senden via** an.

Tippen Sie  → **Drucken** an, um die Memos über eine USB- oder WLAN-Verbindung zu drucken.

Tippen Sie zum Importieren von Memos aus Google Docs,  → **Importieren** an.

Tippen Sie  → **Exportieren** an, um Memos an einen anderen Speicherort zu exportieren.

Tippen Sie  → **Einstellungen** an, um die Memoeinstellungen zu ändern.

Memo anzeigen

Tippen Sie die Miniaturansicht eines Memos an, um es zu öffnen. Scrollen Sie nach links oder rechts, um weitere Memos anzuzeigen.

Tippen Sie  an und verwenden Sie die folgenden Optionen:

- **Löschen:** Memo löschen.
- **Farbe:** Hintergrundfarbe ändern.
- **Sperre:** Memo sperren, damit keine anderen Personen das Memo öffnen können.
- **Drucken:** Memo über eine USB- oder WLAN-Verbindung drucken.
- **Text senden über:** Memotext an andere Benutzer senden.
- **Senden via:** Memo versenden.

S Planner

Mit dieser Anwendung können Sie Termine und Aufgaben verwalten.

Tippen Sie auf dem Anwendungsbildschirm **S Planner** an.

Termine oder Aufgaben erstellen

Tippen Sie  an und führen Sie eine der folgenden Aktionen aus:

- **Ereignis hinzufügen:** Termin mit optionaler Einstellung für Wiederholung eingeben.
- **Aufgabe hinzufügen:** Aufgabe mit optionaler Einstellung für Wiederholung eingeben.
- **Memo hinzufügen:** Handschriftliches Memo erstellen, um es einem Datum hinzuzufügen.

Tippen Sie ein Datum an, um es auszuwählen, und tippen Sie es erneut an, um einen Termin oder eine Aufgabe schneller zu erstellen.

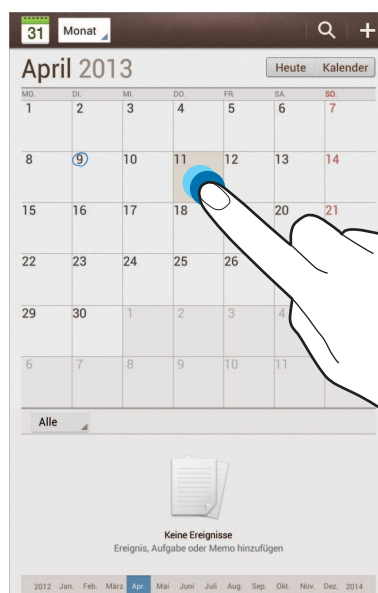

Geben Sie einen Titel ein und wählen Sie aus, welcher Kalender verwendet oder synchronisiert werden soll. Tippen Sie dann **Ereignisdetails bearb.** oder **Aufgabendetails bearb.** an, um weitere Details hinzuzufügen (z. B. wie oft der Termin wiederholt werden soll bzw. eine Erinnerung oder einen Ort für den Termin).

Versenden Sie per E-Mail Einladungen zu diesem Ereignis an andere. Geben Sie die E-Mail-Adresse in das Feld **Teilnehmer** ein oder tippen Sie  an, um die Kontaktliste zu öffnen.

Fügen Sie eine Karte mit dem Ort des Termins an. Geben Sie den Ort im Feld **Ort** ein, tippen Sie auf  neben dem Feld und geben Sie dann den genauen Ort an, indem Sie diesen auf der angezeigten Karte berühren und halten.

Fügen Sie ein Bild an. Tippen Sie **Eigene Bilder** an und nehmen Sie ein Foto auf oder wählen Sie ein vorhandenes Bild aus.

Mit Google-Kalender synchronisieren

Tippen Sie auf dem Anwendungsbildschirm **Einstellungen** → **Google** an, wählen Sie unter **Konten** das Google-Konto aus und markieren Sie das Kontrollkästchen **Kalender synchronisieren**. Tippen Sie auf dem Anwendungsbildschirm **S Planner** →  → **Sync** an, um eine manuelle Synchronisation zum Aktualisieren durchzuführen.

Tippen Sie zum Anzeigen von synchronisierten Terminen oder Aufgaben  → **Einstellungen** → **Anzeigeeinstellungen** → **Kalender** → **Anzeige** an, wählen Sie das Google-Konto aus und tippen Sie **OK** an.

Kalendertyp ändern

Tippen Sie den Bildschirm oben links an und wählen Sie einen der verschiedenen Kalendertypen (z. B. Monat oder Woche) aus. Sie können den Kalendertyp ändern, indem Sie die Finger zusammenbewegen. Bewegen Sie beispielsweise die Finger zusammen, um vom Monatskalender zum Jahreskalender zu wechseln, und bewegen Sie die Finger auseinander, um wieder vom Jahreskalender zum Monatskalender zu wechseln.

Termine suchen

Tippen Sie  an und geben Sie ein Schlüsselwort für die Suche ein.

Tippen Sie am oberen Bildschirmrand **Heute** an, um die Termine für den aktuellen Tag anzuzeigen.

Termine löschen

Wählen Sie ein Datum aus und tippen Sie  → **Löschen** an.

Termine freigeben

Wählen Sie einen Termin aus, tippen Sie  → **Senden via** an und wählen Sie eine Freigabemethode aus.

Dropbox



Mit dieser Anwendung können Sie Dateien im Dropbox-Cloudspeicher und die Dateien über Dropbox für andere freigeben. Wenn Sie Dateien in Dropbox speichern, wird das Gerät automatisch mit dem Webserver und anderen Computern, auf denen Dropbox installiert ist, synchronisiert.



Tippen Sie auf dem Anwendungsbildschirm **Dropbox** an.





Diese Anwendung ist je nach Region oder Dienstanbieter u. U. nicht verfügbar.

Wenn Sie Dropbox zum ersten Mal ausführen, tippen Sie **Starten** an, um es zu aktivieren. Befolgen Sie die Anweisungen auf dem Bildschirm, um die Einrichtung durchzuführen.

Wenn Dropbox aktiviert ist, werden mit der Kamera des Geräts aufgenommene Fotos und Videos automatisch zu Dropbox hochgeladen. Tippen Sie zum Anzeigen der hochgeladenen Fotos oder Videos  an. Tippen Sie zum Versenden oder Löschen von Dateien oder zum Erstellen von Alben  an und wählen Sie anschließend Dateien aus.

Tippen Sie zum Hochladen von Dateien zu Dropbox  →  → **Hier hochladen** → **Fotos oder Videos** oder **Andere Dateien** an. Wählen Sie zum Öffnen von Dateien bei Dropbox eine Datei aus.

Tippen Sie  an, während Sie die Bilder oder Videos anzeigen, um sie der Favoritenliste hinzuzufügen. Tippen Sie zum Öffnen von Dateien in der Favoritenliste  an.

Cloud

Über diese Funktion können Sie Dateien mit Ihrem Samsung-Konto oder Dropbox synchronisieren oder Einstellungen und Anwendungsdaten sichern.

Tippen Sie auf dem Anwendungsbildschirm **Einstellungen** → **Cloud** an.



Diese Funktion ist je nach Region oder Dienstanbieter u. U. nicht verfügbar.

Mit dem Samsung-Konto synchronisieren

Tippen Sie Ihr Samsung-Konto oder **Sync-Einstellungen** an, um Dateien zu synchronisieren.

Daten sichern oder wiederherstellen

Tippen Sie **Datensicherung** an, um Daten mit Ihrem Samsung-Konto zu sichern oder wiederherzustellen.

Mit Dropbox synchronisieren

Tippen Sie **Mit Dropbox-Konto verlinken** an und geben Sie dann das Dropbox-Konto ein. Befolgen Sie die Anweisungen auf dem Bildschirm, um die Einrichtung durchzuführen.

Nach der Anmeldung und nachdem Sie **Zulassen** angetippt haben, synchronisiert das Gerät automatisch Dateien mit Dropbox, wenn Sie Änderungen vornehmen.

Polaris Office

Mit dieser Anwendung können Sie Dokumente in verschiedenen Formaten, einschließlich Tabellenkalkulationen und Präsentationen, bearbeiten.

Tippen Sie auf dem Anwendungsbildschirm **Polaris Office** an.



Einige Funktionen sind je nach ausgewähltem Dateityp möglicherweise nicht verfügbar.

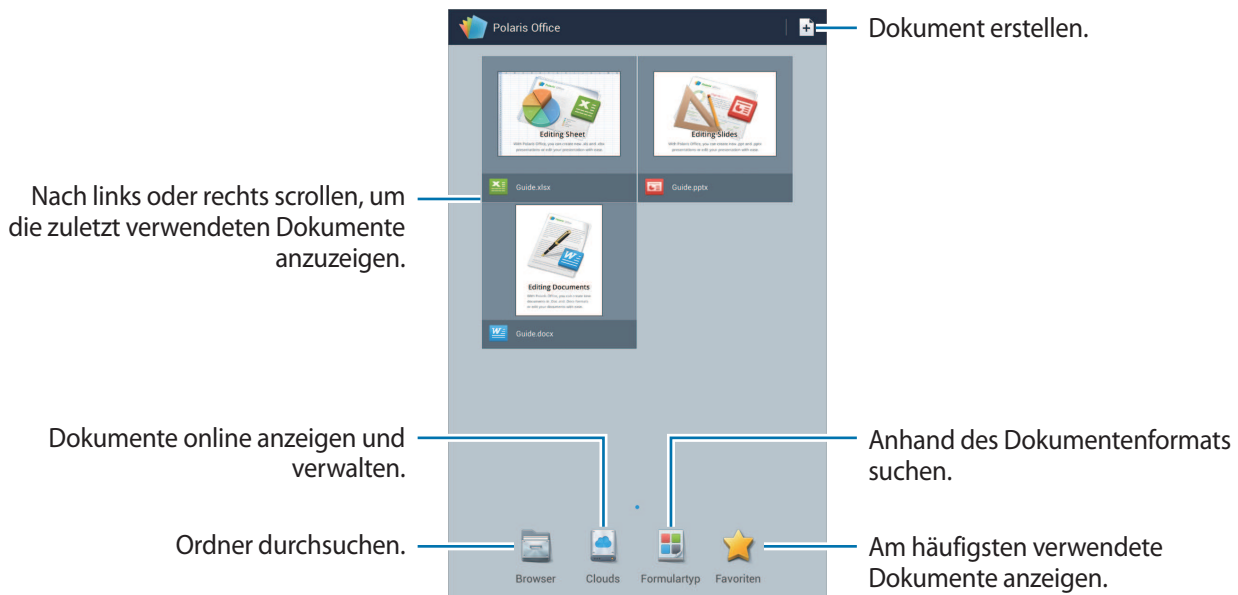

Dokumente erstellen

Tippen Sie  an und wählen Sie einen Dokumenttyp aus.

Bearbeiten Sie das Dokument mithilfe der Bearbeitungssymbolleiste oben auf dem Bildschirm.

Tippen Sie zum Fertigstellen  → **Speichern** an, geben Sie einen Dateinamen ein, wählen Sie einen Ordner als Speicherort aus und tippen Sie **Speichern** an.

Dokumente lesen

Tippen Sie eine Datei an. Sie können auch **Browser**, **Clouds**, **Formulartyp** oder **Favoriten** antippen und dann eine zu öffnende Datei auswählen.

Tippen Sie zum Starten einer Diashow  → **Diashow** an.

Wenn Sie nach einer Zeichenfolge im Dokument suchen möchten, tippen Sie  an.

Tippen Sie  an und verwenden Sie eine der folgenden Funktionen:

Dokument

- **Speich. unter:** Dokument mit anderem Namen speichern.
- **PDF-Export:** Dokument als PDF-Datei speichern.
- **Suchen&Ersetzen:** Text suchen oder ersetzen.
- **Seitenlayout:** Layout von Seiten ändern.
- **Ansicht in voller Breite:** Nur den Dokumenteninhalte anzeigen, keine Ränder.
- **Zoom +/-:** Ansichtsgröße ändern.
- **Text neu umbrechen:** Text neu anordnen, sodass er auf den Bildschirm passt.
- **Memo ein:** Kommentare im Dokument anzeigen.
- **TTS:** Dokument mithilfe der Text-zu-Sprache-Funktion vorlesen.
- **Drucken:** Dokument über eine USB- oder WLAN-Verbindung drucken.

Präsentation

- **Diashow:** Diashow starten.
- **Speich. unter:** Dokument mit anderem Namen speichern.
- **PDF-Export:** Dokument als PDF-Datei speichern.
- **Suchen&Ersetzen:** Text suchen oder ersetzen.
- **Einzelfolienansicht:** Folien einzeln nacheinander anzeigen.
- **Zoom +/-:** Ansichtsgröße ändern.
- **Drucken:** Dokument über eine USB- oder WLAN-Verbindung drucken.

Table

- **Speich. unter:** Dokument mit anderem Namen speichern.
- **Suchen&Ersetzen:** Text suchen oder ersetzen.
- **Blatt schützen:** Arbeitsblatt sperren, damit keine andere Person es bearbeiten kann.
- **Einfrieren:** Position der ausgewählten Zeile sperren.
- **Neu berechnen:** Funktionen im Arbeitsblatt neu berechnen.
- **Sortieren:** Zellen anhand von bestimmten Kriterien sortieren.
- **Filter:** Zellen nach bestimmten Kriterien gefiltert anzeigen.
- **Zoom +/-:** Ansichtgröße ändern.
- **Drucken:** Dokument über eine USB- oder WLAN-Verbindung drucken.

Text

- **Speich. unter:** Dokument mit anderem Namen speichern.
- **TTS:** Dokument mithilfe der Text-zu-Sprache-Funktion vorlesen.
- **Drucken:** Dokument über eine USB- oder WLAN-Verbindung drucken.

Alarm

Mit dieser Anwendung können Sie Erinnerungen und Alarme für wichtige Termine festlegen.

Tippen Sie auf dem Anwendungsbildschirm **Alarm** an.

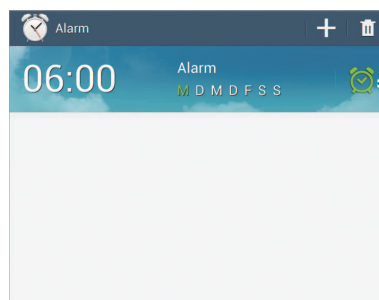



Diesen Alarm ein- oder ausschalten.

Alarmer einstellen

Tippen Sie  an, stellen Sie eine Zeit für den Alarm ein, wählen Sie die Tage aus, an denen der Alarm wiederholt werden soll, und tippen Sie dann **Speichern** an.

- **Standortalarm:** Standort festlegen. Der Alarm ertönt nur, wenn Sie sich an dem Ort befinden.
- **Erinnern:** Legen Sie ein Intervall und die Anzahl der Wiederholungen für den Alarm nach der eingestellten Zeit fest.
- **Intelligenter Alarm:** Legen Sie die Zeit fest, zu der der Alarm vor der eingestellten Zeit ertönt.

Alarmer beenden

Ziehen Sie  aus dem großen Kreis, um einen Alarm zu beenden. Ziehen Sie  aus dem großen Kreis, um den Alarm nach einer vorgegebenen Zeit zu wiederholen.

Alarmer löschen



Berühren und halten Sie den Alarm und tippen Sie dann **Löschen** an.

Weltuhr

Diese Anwendung zeigt Ihnen die aktuelle Uhrzeit an jedem Ort der Welt an.

Tippen Sie auf dem Anwendungsbildschirm **Weltuhr** an.

Uhren erstellen

Tippen Sie  an, geben Sie den Namen einer Stadt ein oder wählen Sie eine Stadt auf dem Globus aus und tippen Sie  an.

Berühren und halten Sie die Uhr und tippen Sie **DST-Einstellungen** an, um die Sommerzeit auf die Uhr anzuwenden.

Uhren löschen

Tippen Sie  an, wählen Sie Uhren aus und tippen Sie **Löschen** an.

Rechner

Mit dieser Anwendung können Sie sowohl einfache als auch komplexe Berechnungen durchführen.

Tippen Sie auf dem Anwendungsbildschirm **Rechner** an.

Drehen Sie das Gerät ins Querformat, um den wissenschaftlichen Rechner anzuzeigen. Ist **Bildschirm drehen** deaktiviert, tippen Sie  → **Wissenschaftlicher Taschenrechner** an.

Tippen Sie  an, um das Tastenfeld auszublenden und den Berechnungsverlauf anzuzeigen.

Tippen Sie  → **Verlauf löschen** an, um den Verlauf zu löschen.

Tippen Sie  → **Textgröße** an, um die Größe der Zeichen im Verlauf zu ändern.

S Translator

Mit dieser Anwendung können Sie Text in andere Sprachen übersetzen.

Tippen Sie auf dem Anwendungsbildschirm **S Translator** an.

S Translator verwenden

Stellen Sie die Quell- und Zielsprachen ein, geben Sie Text in das Eingabefeld ein und tippen Sie  an.

Tippen Sie  an, um Ihrer Favoritenliste ein Sprachpaar hinzuzufügen.

Tippen Sie  an, um ein Sprachpaar an andere zu senden.

Gespräch mit S Translator starten

Tippen Sie die Tasten am unteren Bildschirmrand an, um mittels gesprochener Übersetzung mit einer anderen Person zu kommunizieren.

Tippen Sie für Ihre Sprache **Sprechen** an und sprechen Sie dann in das Mikrofon. Das Gerät übersetzt den von Ihnen gesprochenen Text. Tippen Sie im Zielsprachenfeld  an, damit das Gerät die Übersetzung laut vorliest.

Tippen Sie anschließend für die Sprache der Person, mit Sie sprechen, **Sprechen** an und lassen Sie die Person in ihrer Sprache antworten. Das Gerät übersetzt, was die Person sagt. Tippen Sie im Quellsprachenfeld  an, damit das Gerät die Übersetzung laut vorliest.

S Voice

Mit dieser Anwendung können Sie dem Gerät per Spracheingabe befehlen, eine Nachricht zu senden, ein Memo zu erstellen usw.

Tippen Sie auf dem Anwendungsbildschirm **S Voice** an. Drücken Sie alternativ zweimal die Home-Taste.



Diese Anwendung ist je nach Region oder Dienstanbieter u. U. nicht verfügbar.

Hier sind einige Beispiele für Sprachbefehle:

- MP3-Player starten
- Rechner öffnen
- Termine anzeigen

Tipps zur besseren Spracherkennung

- Sprechen Sie deutlich.
- Sprechen Sie in ruhigen Umgebungen.
- Verwenden Sie keine anstößigen oder umgangssprachlichen Wörter.
- Vermeiden Sie es, Dialekt zu sprechen.

In Abhängigkeit Ihrer Umgebung oder Ihrer Aussprache erkennt das Gerät Ihre Befehle u. U. nicht oder führt unerwünschte Befehle aus.

Google

Mit dieser Anwendung können Sie nicht nur im Internet, sondern auch nach Anwendungen auf dem Gerät und deren Inhalten suchen.

Tippen Sie auf dem Anwendungsbildschirm **Google** an.



Diese Anwendung ist je nach Region oder Dienstanbieter u. U. nicht verfügbar.

Gerät durchsuchen

Tippen Sie das Suchfeld an und geben Sie ein Schlüsselwort ein. Tippen Sie alternativ  an und sagen Sie ein Schlüsselwort.

Wenn keine Ergebnisse in den Anwendungen gefunden werden, wird der Webbrowser mit den Suchergebnissen angezeigt.

Suchumfang

Wenn Sie auswählen möchten, welche Anwendungen durchsucht werden sollen, tippen Sie  → **Einstellungen** → **Tablet-Suche** an und kreuzen Sie die Elemente an, die durchsucht werden sollen.

Google Now

Starten Sie die Google-Suche, um Google Now-Karten anzuzeigen. Sie enthalten Informationen zum aktuellen Wetter, dem öffentlichen Nahverkehr, Ihrem nächsten Termin usw. Wenn Sie sie am wahrscheinlichsten benötigen.

Starten Sie Google Now, wenn Sie die Google-Suche zum ersten Mal öffnen. Ändern Sie die Google Now-Einstellungen, indem Sie  → **Einstellungen** → **Google Now** antippen.

Sprachsuche

Mit dieser Anwendung können Sie per Spracheingabe Webseiten durchsuchen.

Tippen Sie auf dem Anwendungsbildschirm **Sprachsuche** an.





Diese Anwendung ist je nach Region oder Dienstanbieter u. U. nicht verfügbar.

Sprechen Sie ein Schlüsselwort oder einen Satz, wenn **Sprechen** auf dem Bildschirm angezeigt wird.



Eigene Dateien

Über diese Anwendung können Sie auf alle möglichen auf dem Gerät gespeicherten Dateien wie etwa Bilder, Videos, Lieder und Soundclips zugreifen.







Tippen Sie auf dem Anwendungsbildschirm **Eigene Dateien** an.

Wählen Sie einen Ordner aus, den Sie öffnen möchten. Tippen Sie  an, um zum übergeordneten Ordner zurückzukehren. Tippen Sie  an, um zum Stammverzeichnis zurückzukehren.

Verwenden Sie in einem Ordner eine der folgenden Funktionen:

-  : Dateien suchen.
-  : Anzeigemodus ändern.
-  : Ordner erstellen.
- **Zeit**: Dateien oder Ordner sortieren.

Wählen Sie eine Datei oder einen Ordner aus, indem Sie das entsprechende Kontrollkästchen aktivieren und dann eine der folgenden Funktionen verwenden:

-  : Dateien oder Ordner in einen anderen Ordner kopieren.
-  : Dateien oder Ordner in einen anderen Ordner verschieben.
-  : Dateien oder Ordner löschen.
-  : Dateien an andere senden.
-  → **Umbenennen**: Datei oder Ordner umbenennen.
-  → **Details**: Datei- oder Ordnerdetails anzeigen.

Downloads

Mit dieser Anwendung können Sie sehen, welche Dateien von den Anwendungen heruntergeladen werden.

Tippen Sie auf dem Anwendungsbildschirm **Downloads** an.



Diese Anwendung ist je nach Region oder Dienstanbieter u. U. nicht verfügbar.

Tippen Sie **Internet-Downloads** an, um aus dem Internet heruntergeladene Dateien anzuzeigen. Ansonsten tippen Sie **Andere Downloads** an, um von anderen Anwendungen wie etwa **E-Mail** heruntergeladene Dateien anzuzeigen.

Wählen Sie eine Datei aus, um sie mit einer entsprechenden Anwendung zu öffnen.

Tippen Sie **Nach Größe sortieren** an, um die Dateien nach Größe zu sortieren.

Tippen Sie **Nach Datum sortieren** an, um die Dateien nach Datum zu sortieren.

TripAdvisor

Mit dieser Anwendung können Sie Reiseinformationen abrufen, z. B. Reiseziel oder Hotel. Sie können auch ein Zimmer buchen und Ihre Bewertungen mit anderen teilen.

Tippen Sie auf dem Anwendungsbildschirm **TripAdvisor** an.

Auf Reisen und lokal

Maps



Verwenden Sie diese Anwendung, um den Standort des Geräts zu bestimmen, nach Orten zu suchen, oder Routen anzuzeigen.

Tippen Sie auf dem Anwendungsbildschirm **Maps** an.



Diese Anwendung ist je nach Region oder Dienstanbieter u. U. nicht verfügbar.

Standorte suchen

Tippen Sie **Maps-Suche** an, geben Sie eine Adresse ein und tippen Sie dann  an. Wählen Sie einen Standort aus, um detaillierte Standortinformationen anzuzeigen. Tippen Sie zum Suchen nach Orten in der Nähe  → **Local** an.



Wenn der Ort gefunden wurde, tippen Sie  an und verwenden Sie eine der folgenden Optionen:

- **Karte leeren:** Karte löschen.
- **Offline bereitstellen:** Karte eines bestimmten Standorts speichern, um sie offline anzuzeigen.
- **Local:** Nach Orten in der Nähe suchen.
- **Ebenen:** Überlagern Sie mehrere Ebenen, wie Satellitenbilder, Verkehrsinformationen und Weitere.
- **Google Latitude:** Standortinformationen an Freunde senden.
- **Meine Orte:** Offlinekarten, markierte Orte, zuletzt aufgerufene Orte usw. anzeigen.
- **Einstellungen:** Karteneinstellungen ändern.
- **Hilfe:** In der Hilfe finden Sie Informationen zur Verwendung der Karten.

Tippen Sie  an, um den aktuellen Standort anzuzeigen.

Bewegen Sie auf dem Bildschirm zwei Finger auseinander, um die Karte zu vergrößern, und ziehen Sie sie zusammen, um sie zu verkleinern.

Route zu einem Ziel anzeigen

- 1 Tippen Sie  an.
- 2 Tippen Sie  an und wählen Sie dann eine Methode aus, um einen Start und ein Ziel einzugeben:
 - **Mein aktueller Standort:** Aktuellen Standort als Start festlegen.
 - **Kontakte:** Aus der Kontaktliste wählen.
 - **Punkt auf der Karte:** Karte antippen, um einen Punkt zu bestimmen.
 - **Meine Orte:** Aus einer Liste der Favoriten auswählen.
- 3 Wählen Sie eine Reisemethode, wie das Auto, öffentliche Verkehrsmittel oder das Zufußgehen aus und tippen Sie **Los** an.
- 4 Wählen Sie eine der angezeigten Routen aus.

Local

Verwenden Sie diese Anwendung, um nahe gelegene Restaurants, Banken, Bushaltestellen usw. anzuzeigen.

Tippen Sie auf dem Anwendungsbildschirm **Local** an.



Diese Anwendung ist je nach Region oder Dienstanbieter u. U. nicht verfügbar.

Wählen Sie eine Kategorie und anschließend einen Ort in der Liste der Suchergebnisse aus.

- **Karte:** Ort auf der Karte anzeigen.
- **Route:** Nach einer Route für diesen Ort suchen.

Tippen Sie  → **Suche hinzufügen** an, um der Kategorieliste eine Kategorie hinzuzufügen, und geben Sie im Textfeld einen Suchbegriff ein.

Navigation

Verwenden Sie diese Anwendung, um eine Route zu einem Ziel zu berechnen.

Tippen Sie auf dem Anwendungsbildschirm **Navigation** an.



- Karten zur Navigation, Ihr aktueller Standort und andere Navigationsdaten weichen möglicherweise von tatsächlichen Standortinformationen ab. Achten Sie stets auf die Straßen- und Verkehrsbedingungen sowie auf alle anderen verkehrsbezogenen Faktoren. Halten Sie sich während der Fahrt an sämtliche Sicherheitshinweise und -regelungen.
- Diese Anwendung ist je nach Region oder Dienstanbieter u. U. nicht verfügbar.

Sie können den Zielort auf verschiedene Arten angeben, beispielsweise durch Aussprechen oder Eingeben der Zieladresse. Wurde eine Route gefunden, folgen Sie den Anweisungen auf dem Bildschirm, um zum Ziel zu navigieren.

Einstellungen

Über die Einstellungen

Sie können diese Anwendung verwenden, um das Gerät zu konfigurieren, Anwendungsoptionen festzulegen und Konten hinzuzufügen.

Tippen Sie auf dem Anwendungsbildschirm **Einstellungen** an.

WLAN

Sie können die WLAN-Funktion aktivieren, um eine Verbindung mit einem WLAN herzustellen und auf das Internet oder andere Netzwerkgeräte zuzugreifen.

Tippen Sie  an, um die Optionen aufzurufen.

- **Erweitert:** WLAN-Einstellungen anpassen.
- **WPS – Taste drücken:** Über eine WPS-Taste eine Verbindung mit einem gesicherten WLAN-Netzwerk herstellen.
- **WPS-PIN eingeben:** Über eine WPS-PIN eine Verbindung mit einem gesicherten WLAN-Netzwerk herstellen.
- **Hilfe:** Hilfeinformationen zu WLAN aufrufen.

WLAN-Standby-Richtlinie einstellen

Tippen Sie auf dem Einstellungsbildschirm **WLAN** →  → **Erweitert** → **WLAN im Standbymodus eingeschaltet lassen** an.

Netzbenachrichtigung einstellen

Das Gerät kann offene WLAN-Netze erkennen und ein Symbol in der Statusleiste anzeigen, um auf verfügbare Netzwerke hinzuweisen.

Tippen Sie auf dem Einstellungsbildschirm **WLAN** →  → **Erweitert** an und aktivieren Sie das Kontrollkästchen für **Netzbenachrichtigung** an, um diese Funktion zu aktivieren.

Wi-Fi Direct

Wi-Fi Direct ermöglicht es, zwei Geräte direkt über ein WLAN-Netz miteinander zu verbinden und ein Zugangspunkt ist nicht erforderlich.

Tippen Sie auf dem Einstellungsbildschirm **WLAN** → **Wi-Fi Direct** an.

Bluetooth

Sie können die Bluetooth-Funktion aktivieren, um Informationen über kurze Entfernungen auszutauschen.

Tippen Sie  an, um mehr Optionen aufzurufen.

- **Sichtbarkeits-Timeout:** Sichtbarkeitsdauer des Geräts festlegen.
- **Empfangene Dateien:** Dateien anzeigen, die Sie über die Bluetooth-Funktion empfangen haben.
- **Hilfe:** Hilfeinformationen zu Bluetooth aufrufen.

Datennutzung

Behalten Sie den Überblick über die genutzte Datenmenge.

Weitere Einstellungen

Passen Sie die Einstellungen an, um Verbindungen mit anderen Geräten oder Netzwerken zu steuern.

Offline-Modus

Alle drahtlosen Funktionen des Geräts werden deaktiviert. In diesem Fall können nur netzunabhängige Dienste verwendet werden.

VPN

Dient zum Einrichten und Verwalten von virtuellen privaten Netzen (VPNs).

Geräte in der Nähe

- **Datenausch:** Freigabe von Medien aktivieren, um es anderen DLNA-fähigen Geräten zu erlauben, auf Mediendateien auf Ihrem Gerät zuzugreifen.
- **Freigegebene Inhalte:** Ihre Inhalte für andere Geräte freigeben.
- **Liste der zugelassenen Geräte:** Liste der Geräte anzeigen, die auf Ihr Gerät zugreifen können.
- **Liste der nicht-zugelassenen Geräte:** Liste der Geräte anzeigen, für die der Zugriff auf Ihr Gerät blockiert ist.
- **Speichern unter:** Speicherort für heruntergeladene Mediendateien auswählen.
- **Von anderem Gerät hochladen:** Uploads von anderen Geräten akzeptieren.

Screen Mirroring

Sie können die Funktion für Bildschirmspiegelung aktivieren und Ihre Anzeige für andere freigeben.

Kies über WLAN

Sie können über ein WLAN eine Verbindung zwischen Ihrem Gerät und Samsung Kies herstellen.

Ruhemodus

Wählen Sie, welche und wie lange Benachrichtigungen blockiert werden sollen.

Fahrzeugmodus

Sie können den Fahrzeugmodus aktivieren, damit Inhalte vom Gerät ausgesprochen werden, und Anwendungen festlegen, die im Fahrzeugmodus verwendet werden sollen.

Ton

Sie können die Einstellungen für verschiedene Töne auf dem Gerät ändern.

- **Lautstärke:** Lautstärke für Musik und Videos, Systemtöne und Benachrichtigungen einstellen.
- **Benachrichtigungen:** Klingelton für Ereignisse wie eingehende Nachrichten auswählen.
- **Berührungstöne:** Einstellen, dass das Gerät einen Ton ausgibt, wenn Sie eine Anwendung oder Option auf dem Touchscreen auswählen.
- **Ton für Sperrbildschirm:** Einstellen, dass das Gerät einen Ton ausgibt, wenn Sie den Touchscreen sperren oder entsperren.
- **Adapt Sound:** Klang für das Ohr anpassen, mit dem Sie am häufigsten Musik hören.

Anzeige

Ändern Sie die Einstellungen für die Anzeige.

- **Hintergrundbild:**
 - **Startbildschirm:** Hintergrundbild für den Startbildschirm auswählen.
 - **Sperrbildschirm:** Hintergrundbild für den gesperrten Bildschirm auswählen.
 - **Start- und Sperrbildschirm:** Hintergrundbild für den Startbildschirm und den gesperrten Bildschirm auswählen.
- **Benachrichtigungsfeld:** Passen Sie die im Benachrichtigungsfeld angezeigten Elemente an.
- **Multi-Window:** Mehrfensteransicht aktivieren.
- **Bildschirmmodus:**
 - **Anzeige optimieren:** In diesem Modus wird die Anzeige entsprechend den Anzeigeeinstellungen optimiert.
 - **Dynamisch:** In diesem Modus wirkt der Displayklang lebendiger.
 - **Standard:** Verwenden Sie diesen Modus in einer normalen Umgebung.
 - **Video:** Verwenden Sie diesen Modus in einer dämmrigen Umgebung, z. B. in einem dunklen Raum.
- **Lesemodus:** Auswählen, für welche Anwendungen der Lesemodus verwendet werden soll. Aktivieren Sie den Lesemodus, um Ihre Augen zu schonen, wenn Sie das Gerät im Dunkeln verwenden.

- **Helligkeit:** Display-Helligkeit einstellen.
- **Bildschirm-Timeout:** Zeitraum einstellen, nach dem die Displaybeleuchtung ausgeschaltet wird.
- **Bildschirmschoner:** Bildschirmschoner starten, wenn das Gerät mit einer Ladestation verbunden ist oder geladen wird.
- **Smart Screen:**
 - **Smart Stay:** Verhindern, dass sich die Hintergrundbeleuchtung ausschaltet, während Sie auf die Anzeige schauen.
 - **Intelligente Drehung:** Einstellen, dass sich die Benutzeroberfläche nicht entsprechend der Ausrichtung Ihres Gesichts dreht.
- **Schriftstil:** Schriftart für den angezeigten Text ändern.
- **Schriftgröße:** Schriftgröße ändern.
- **Lesbarkeit verbessern:** Text schärfer anzeigen, damit er besser lesbar ist.
- **Touch-Key-Beleuchtungsdauer:** Dauer der Hintergrundbeleuchtung für die Touch-Keys festlegen.
- **Akkustatus in Prozent:** Verbleibende Akkulaufzeit anzeigen.

Speicher

Zeigen Sie Speicherinformationen für Ihr Gerät und Ihre Speicherkarte an oder formatieren Sie eine Speicherkarte.



Durch das Formatieren einer Speicherkarte werden alle Daten unwiederbringlich von der Karte gelöscht.



Die tatsächlich verfügbare Kapazität im internen Speicher ist geringer als die angegebene Kapazität, da das Betriebssystem und Standardanwendungen Teile des Speichers einnehmen.

Energiesparmodus

Sie können den Energiesparmodus aktivieren und dessen Einstellungen ändern.

- **CPU:** Systemressourcennutzung des Geräts einschränken.
- **Bildschirm:** Displayhelligkeit des Geräts verringern.
- **Informationen zum Energiesparmodus:** Informationen zum Senken des Akkuverbrauchs.

Akku

Sie können die vom Gerät verbrauchte Akkuleistung anzeigen.

Anwendungsmanager

Sie können die Anwendungen auf Ihrem Gerät anzeigen und verwalten.

Standortdienste

Ändern Sie die Einstellungen für die Berechtigungen zur Verwendung von Standortinformationen.

- **Zugriff auf meinen Standort:** Zulassen, dass Anwendungen die Informationen zu Ihrem aktuellen Standort verwenden.
- **GPS-Satelliten verwenden:** GPS-Satelliten verwenden, um den aktuellen Standort zu ermitteln.
- **Drahtlosnetze verwenden:** Standortdaten erfassen oder Position des verlorenen oder gestohlenen Geräts über WLAN ermitteln.
- **Meine Orte:** Profile einrichten, die bei der Nutzung von GPS-, WLAN- oder Bluetooth-Funktionen zur Ermittlung des aktuellen Standorts für bestimmte Standorte verwendet werden.

Sperrbildschirm

Ändern Sie die Einstellungen für den gesperrten Bildschirm.

- **Sperrbildschirm:** Funktion für Bildschirmsperre aktivieren. Die folgenden Optionen variieren je nach ausgewählter Bildschirmsperrfunktion.
- **Mehrere Widgets:** Legen Sie fest, dass das Gerät Widgets auf dem gesperrten Bildschirm verwenden kann.
- **Sperrbildschirm-Widgets:**
 - **Uhr oder pers. Nachricht:** Uhr oder persönliche Nachricht auf dem Sperrbildschirm anzeigen. Die folgenden Optionen können abhängig von der Auswahl variieren.

Für eine Uhr:

- **Uhrengröße:** Größe der Uhr ändern.
- **Datum anzeigen:** Datum zusammen mit der Uhr anzeigen.
- **Info über Besitzer:** Informationen eingeben, die zusammen mit der Uhr angezeigt werden sollen.

Für eine persönliche Nachricht:

- **Persönliche Nachricht bearbeiten:** Die persönliche Nachricht bearbeiten.
- **Schnellzugriff:** Schnellzugriffe für Anwendungen auf dem gesperrten Bildschirm anzeigen und bearbeiten.



Diese Funktion ist je nach Region oder Dienstanbieter u. U. nicht verfügbar.

- **Effekt für Entsperren:** Effekt für das Entsperren des Bildschirms auswählen.
- **Hilfetext:** Hilfetext auf dem gesperrten Bildschirm anzeigen.
- **Wecken bei gesperrtem Bildschirm:** Einstellen, dass das Gerät Ihren Entsperrebefehl erkennt, wenn der Bildschirm gesperrt ist.
- **Aktivierungsbefehl festlegen:** Einen Entsperrebefehl festlegen, um **S Voice** zu starten oder eine bestimmte Funktion auszuführen.

Sicherheit

Sie können die Einstellungen für die Sicherung des Geräts ändern.

- **Gerät verschlüsseln:** Passwort zum Verschlüsseln der auf dem Gerät gespeicherten Daten festlegen. Sie müssen das Passwort eingeben, wenn Sie das Gerät einschalten.



Laden Sie den Akku auf, bevor Sie diese Option aktivieren. Das Verschlüsseln der Daten kann länger als eine Stunde dauern.

- **Externe SD-Karte verschlüsseln:** Dateien auf einer Speicherkarte verschlüsseln.



Wenn Sie das Gerät auf die Standardwerte zurücksetzen und diese Option aktiviert ist, wird das Gerät nicht dazu in der Lage sein, die verschlüsselten Dateien zu lesen. Deaktivieren Sie diese Option, bevor Sie das Gerät zurücksetzen.

- **Fernzugriff:** Steuerung eines verlorenen oder gestohlenen Geräts über das Internet zulassen. Um diese Funktion verwenden zu können, müssen Sie sich bei Ihrem Samsung-Konto anmelden.
 - **Kontoregistrierung:** Samsung-Konto hinzufügen oder anzeigen.
 - **Drahtlosnetze verwenden:** Standortdaten erfassen oder Position des verlorenen oder gestohlenen Geräts über WLAN ermitteln.
- **Find My Mobile-Webseite:** Find My Mobile-Website (findmymobile.samsung.com) aufrufen. Auf der Find My Mobile-Website können Sie Ihr verlorenes oder gestohlenen Gerät aufspüren und steuern.
- **Passwörter sichtbar machen:** Passwörter werden vom Gerät aus Sicherheitsgründen ausgeblendet. Passwörter beim Eingeben anzeigen.
- **Geräteadministratoren:** Die auf dem Gerät eingerichteten Geräteadministratoren anzeigen. Geräteadministratoren können mit Ihrer Zustimmung neue Richtlinien auf das Gerät anwenden.
- **Unbekannte Quellen:** Anwendungen von jeder Quelle installieren. Ist diese Option nicht ausgewählt, werden Anwendungen nur aus dem **Play Store** heruntergeladen.
- **Apps überprüfen:** Zulassen, dass Google die Anwendung vor der Installation auf schädliche Funktionen prüft.
- **Vertrauenswürd. Berechtigungen:** Verwendung verschiedener Anwendungen durch Zertifikate und Berechtigungen sichern.
- **Von USB-Speicher installieren:** Auf dem USB-Speicher gespeicherte verschlüsselte Zertifikate installieren.
- **Berechtigungen löschen:** Berechtigungen vom Gerät löschen und Passwort zurücksetzen.

Sprache und Eingabe

Ändern Sie die Einstellungen für die Texteingabe. Einige Optionen sind je nach ausgewählter Sprache möglicherweise nicht verfügbar.

Sprache

Wählen Sie die Anzeigesprache für alle Menüs und Anwendungen aus.

Standard

Wählen Sie einen Standard-Tastaturtyp für die Texteingabe aus.

Google Spracheingabe

Tippen Sie  an, um die Einstellungen für die Spracheingabe zu ändern.

- **Eingabesprachen wählen:** Eingabesprachen für die Texteingabe auswählen.
- **Anstößige Wörter sperren:** Einstellen, ob das Gerät anstößige Wörter bei der Spracheingabe erkennen bzw. ignorieren soll.
- **Offline-Spracherkennung herunterladen:** Sprachdaten für Offline-Spracheingabe herunterladen und installieren.

Samsung-Tastatur

Tippen Sie  an, um die Einstellungen für die Samsung-Tastatur zu ändern.



Die verfügbaren Optionen variieren möglicherweise je nach Region oder Dienstanbieter.

- **Eingabesprachen:** Sprachen für die Texteingabe auswählen.
- **Texterkennung:** Texterkennungsmodus aktivieren, um Wörter basierend auf Ihren Eingaben zu erkennen und Wortvorschläge anzuzeigen. Sie können die Texterkennungseinstellungen nach Ihren Bedürfnissen anpassen.
- **Durchgehende Eingabe:** Einstellen, dass Text durch Wischen auf der Tastatur eingegeben werden kann.
- **Cursorsteuerung:** Dient zum Aktivieren bzw. Deaktivieren der intelligenten Tastaturnavigation, mit der der Cursor durch Scrollen der Tastatur bewegt wird.

- **Handschrift:** Dient zum Anpassen der Einstellungen für den Handschriftmodus, z. B. Erkennungszeit, Dicke des Stifts oder Stiftfarbe.
- **Erweitert:**
 - **Autom. Großschreibung:** Ersten Buchstaben nach einem Satzzeichen wie Punkt, Frage- oder Ausrufezeichen automatisch großschreiben.
 - **Automatische Leerzeichen:** Automatisch ein Leerzeichen zwischen Wörtern einfügen.
 - **Automatisch unterbrechen:** Einen Punkt einfügen, wenn Sie zweimal die Leertaste antippen.
 - **Zeichen-Vorschau:** Für jeden Buchstaben, der angetippt wird, ein großes Bild anzeigen.
 - **Tastenton:** Einstellen, dass das Gerät beim Berühren einer Taste einen Ton ausgibt.
- **Hilfe:** Hilfeinformationen für die Samsung-Tastatur anzeigen.
- **Einstellungen zurücksetzen:** Einstellungen für die Samsung-Tastatur zurücksetzen.

Spracherkennung via

Sie können ein Modul für die Spracherkennung auswählen.



Diese Funktion wird angezeigt, wenn Sie eine Anwendung zur Spracherkennung verwenden.

Sprachsuche

Verwenden Sie folgende Optionen für die Spracherkennung von Samsung:

- **Sprache:** Sprache für die Spracherkennung festlegen.
- **Über Home-Taste öffnen:** **S Voice** durch zweimaliges Drücken der Home-Taste starten.
- **Standortdaten verwenden:** Standortinformationen für Ergebnisse der Sprachsuche verwenden.
- **Anstößige Wörter ausblenden:** Anstößige Wörter in Ergebnissen der Sprachsuche ausblenden.
- **Hilfe:** Hilfeinformationen zu **S Voice** aufrufen.
- **Info:** Versionsinformationen anzeigen.
- **Sprachsteuerung:** Anwendungen mit Sprachbefehlen steuern.

- **Weckbefehl:** Während der Verwendung von **S Voice** Spracherkennung durch Aussprechen eines Entsperrbefehls aktivieren.
- **Wecken bei gesperrtem Bildschirm:** Einstellen, dass das Gerät Ihren Entsperrbefehl erkennt, wenn der Bildschirm gesperrt ist.
- **Weckbefehl festlegen:** Einen Entsperrbefehl festlegen, um **S Voice** zu starten oder eine bestimmte Funktion auszuführen.
- **Verpasste Ereignisse:** Nachrichten oder Ereignisse überprüfen, wenn **S Voice** durch Drücken der Headset-Taste gestartet wird.
- **Privatadresse:** Geben Sie Ihre Privatadresse ein, um bei der Spracherkennungsfunktion Standortinformationen zu verwenden.
- **Bei Facebook anmelden:** Facebook-Kontoinformationen eingeben, um Facebook mit **S Voice** zu verwenden.
- **Bei Twitter anmelden:** Twitter-Kontoinformationen eingeben, um Twitter mit **S Voice** zu verwenden.

Verwenden Sie für die Google-Spracherkennung folgende Optionen:

- **Sprache:** Sprache für die Spracherkennung festlegen.
- **Sprachausgabe:** Einstellen, dass das Gerät Sie mit Sprachmeldungen über die aktuelle Aktion informiert.
- **Anstößige Wörter sperren:** Anstößige Wörter in Ergebnissen der Sprachsuche ausblenden.
- **Offline-Spracherkennung herunterladen:** Sprachdaten für Offline-Spracheingabe herunterladen und installieren.
- **Bluetooth-Headset:** Sprachsuche über ein Bluetooth-Headset ermöglichen, wenn eine Verbindung zum Gerät besteht.

Text-zu-Sprache-Einstell.

- **Bevorzugte TTS-Engine:** Sprachsynthese-Modul auswählen. Tippen Sie  an, um die Einstellungen für Sprachsynthese-Module zu ändern.
- **Sprechgeschwindigkeit:** Geschwindigkeit für die Text-zu-Sprache-Funktion festlegen.
- **Ein Beispiel anhören:** Ein Beispiel des gesprochenen Texts anhören.

Zeigergeschwindigkeit

Passen Sie die Zeigergeschwindigkeit für eine an Ihr Gerät angeschlossene Maus oder für ein angeschlossenes Touchpad an.

Cloud

Sie können die Einstellungen zum Synchronisieren von Daten oder Dateien mit Ihrem Samsung-Konto oder Dropbox-Cloudspeicher ändern.

Sichern und zurücksetzen

Ändern Sie die Einstellungen für die Verwaltung von Einstellungen und Daten.

- **Meine Daten sichern:** Einstellungen und Anwendungsdaten auf dem Google-Server sichern.
- **Sicherungskonto:** Google-Sicherungskonto einrichten und bearbeiten.
- **Automatisch wiederherstellen:** Einstellungen und Anwendungsdaten wiederherstellen, wenn die Anwendungen erneut auf dem Gerät installiert werden.
- **Auf Werkseinstellungen zurücksetzen:** Einstellungen auf Standardwerte ab Werk zurücksetzen und alle Daten löschen.

Konto hinzufügen

Sie können E-Mail- oder SNS-Konten hinzufügen.

Bewegung

Die Bewegungserkennungsfunktion kann aktiviert und die Einstellungen, mit denen die Bewegungserkennung auf dem Gerät gesteuert wird, können geändert werden.

- **Aufnehmen durch Wischen mit der Hand:** Bildschirmaufnahme erstellen, indem Sie Ihre Hand auf dem Bildschirm nach links oder rechts ziehen.
- **Stummschalten/Anhalten durch Berühren mit Handfläche:** Medienwiedergabe anhalten, wenn Sie den Bildschirm mit der Handfläche berühren.
- **Informationen zu Handbewegungen:** Einführung in die Steuerung mit Handbewegungen aufrufen.

Sprachsteuerung

Ändern Sie die Einstellungen für die Steuerung von Optionen mithilfe von Sprachbefehlen.

Zubehör

Sie können die Einstellungen für Zubehör ändern.

- **Dock-Ton:** Ton wiedergeben, wenn eine Verbindung zwischen dem Gerät und einer Ladestation hergestellt bzw. getrennt wird.
- **Audio-Output-Modus:** Festlegen, ob der Dock-Lautsprecher verwendet werden soll, wenn eine Verbindung zwischen dem Gerät und einer Ladestation besteht.
- **Audio-Output:** Tonausgabeformat auswählen, das verwendet wird, wenn eine Verbindung zu einem HDMI-Gerät besteht. Manche Geräte unterstützen möglicherweise nicht die Surround Sound-Einstellung.

Datum und Uhrzeit

Öffnen und ändern Sie die Einstellungen für die Zeit- und Datumsanzeige.



Falls der Akku vollständig entladen oder aus dem Gerät entfernt bleibt, werden das Datum und die Uhrzeit zurückgesetzt.

- **Datum einstellen:** Aktuelles Datum manuell einstellen.
- **Uhrzeit einstellen:** Aktuelle Uhrzeit manuell einstellen.
- **Zeitzone auswählen:** Heimatzeitzone festlegen.
- **24-Stundenformat verwenden:** Zeit im 24-Stundenformat anzeigen.
- **Datumsformat auswählen:** Ein Datumsformat auswählen.

Eingabehilfe

Eingabehilfedienste sind spezielle Funktionen für Menschen mit körperlichen Einschränkungen. Öffnen und ändern Sie die folgenden Einstellungen, um die Eingabehilfe für das Gerät zu verbessern.

- **Bildschirm automatisch drehen:** Benutzeroberfläche automatisch drehen, wenn das Gerät gedreht wird.
- **Bildschirm-Timeout:** Zeitraum einstellen, nach dem die Displaybeleuchtung ausgeschaltet wird.
- **Passwörter sagen:** Einstellen, dass Passwörter, die Sie mit Talkback eingeben, ausgesprochen werden.
- **Verknüpfung zeigen:** Dem Schnellmenü, das angezeigt wird, wenn Sie die Ein/Aus-Taste gedrückt halten, einen Schnellzugriff zur **Eingabehilfe** hinzufügen.
- **Eingabehilfen verwalten:** Eingabehilfeeinstellungen exportieren oder importieren, um sie für andere Geräte freizugeben.
- **TalkBack:** TalkBack für Sprachmeldungen aktivieren.
- **Schriftgröße:** Schriftgröße ändern.
- **Vergrößerung:** Anzeige mithilfe von Fingergesten vergrößern oder verkleinern.
- **Negative Farben:** Anzeigefarben umgekehrt anzeigen, um die Sichtbarkeit und Lesbarkeit zu verbessern.
- **Farbanpassung:** Farbschema für den Bildschirm anpassen, wenn das Gerät erkennt, dass Sie farbenblind sind oder Schwierigkeiten haben, Inhalte zu lesen.
- **Eingabehilfe-Shortcut:** Bei Gedrückthalten der Ein/Aus-Taste und anschließendem Berühren und Halten des Bildschirms mit zwei Fingern Talkback aktivieren.
- **Text-zu-Sprache-Einstell.:**
 - **Bevorzugte TTS-Engine:** Sprachsynthese-Modul auswählen. Tippen Sie  an, um die Einstellungen für Sprachsynthese-Module zu ändern.
 - **Sprechgeschwindigkeit:** Geschwindigkeit für die Text-zu-Sprache-Funktion festlegen.
 - **Ein Beispiel anhören:** Ein Beispiel des gesprochenen Texts anhören.
- **Web-Eingabehilfe verbessern:** Festlegen, dass Anwendungen Web-Skripte installieren sollen, um ihren Webinhalt leichter zugänglich zu machen.
- **Audio-Balance:** Audio-Balance bei Verwendung eines dualen Headsets anpassen.

- **Mono-Audio:** Monowiedergabe beim Anhören von Audiodateien mit einem Ohrhörer aktivieren.
- **Alle Töne ausschalten:** Alle Gerätetöne stummschalten.
- **Assistentenmenü:** Symbol für unterstützende Schnellzugriffe anzeigen, mit denen Sie leichter auf Funktionen, die über externe Tasten gesteuert werden können, oder auf Funktionen im Benachrichtigungsbedienfeld zugreifen können. Sie können das Menü auch über das Schnellzugriffssymbol bearbeiten.
- **Verzögerung bei Tippen und Halten:** Erkennungszeit für das Berühren und Halten des Bildschirms festlegen.
- **Interaktionssteuerung:** Bildschirmbereich auswählen, der nicht auf Berührungseingaben reagieren soll.

Info zu Gerät

Sie können auf Geräteinformationen zugreifen und die Gerätesoftware aktualisieren.

Einstellungen

Verwenden Sie diese Anwendung, um Einstellungen für einige von Google bereitgestellte Funktionen anzupassen.

Tippen Sie auf dem Anwendungsbildschirm **Einstellungen** an.

Problembhebung

Wenn Sie das Gerät einschalten oder es verwenden, werden Sie aufgefordert, einen der folgenden Codes einzugeben:

Passwort: Wenn die Gerätesperrfunktion aktiviert ist, müssen Sie das Passwort eingeben, das Sie für das Gerät eingestellt haben.

Auf Ihrem Gerät werden Netzwerk- oder Servicefehlermeldungen angezeigt

- Der Empfang wird möglicherweise unterbrochen, wenn an einem Standort das Signal schwach oder der Empfang schlecht ist. Wechseln Sie den Standort und versuchen Sie es erneut.
- Für den Zugriff auf einige Optionen benötigen Sie ein Abonnement. Weitere Informationen erhalten Sie von Ihrem Dienstanbieter.

Der Touchscreen reagiert langsam oder fehlerhaft

Reagiert der Touchscreen des Geräts nicht ordnungsgemäß, versuchen Sie Folgendes:

- Entfernen Sie vorhandene Schutzabdeckungen vom Touchscreen. Schutzabdeckungen verhindern, dass das Gerät eine Eingabe erkennt, und werden für Geräte mit einem Touchscreen nicht empfohlen.
- Stellen Sie sicher, dass Ihre Hände beim Tippen auf den Touchscreen sauber und trocken sind.
- Starten Sie das Gerät neu, um vorübergehende Softwarefehler zu beheben.
- Stellen Sie sicher, dass die Software auf dem Gerät auf die neueste Version aktualisiert wurde.
- Sollte der Touchscreen Kratzer oder Beschädigungen aufweisen, bringen Sie das Gerät in eine Samsung-Kundendienstzentrale.

Das Gerät reagiert nicht oder zeigt einen schwerwiegenden Fehler an

Wenn das Gerät nicht mehr reagiert oder sich aufhängt, kann es erforderlich sein, Programme zu schließen oder das Gerät zurückzusetzen, damit es wieder funktioniert. Wenn Ihr Gerät nicht reagiert, halten Sie die Ein/Aus-Taste 8-10 Sekunden lang gedrückt. Das Gerät startet automatisch neu.

Ist das Problem noch nicht behoben, müssen Sie das Gerät auf die Werkseinstellungen zurücksetzen.

Tippen Sie auf dem Anwendungsbildschirm **Einstellungen** → **Sichern und zurücksetzen** → **Auf Werkseinstellungen zurücksetzen** → **Gerät zurücksetzen** → **Alles löschen an**.

Das Gerät piepst und das Akkusymbol ist leer

Der Akku ist schwach. Laden Sie den Akku auf oder ersetzen Sie ihn, um das Gerät weiter nutzen zu können.

Der Akku lädt nicht ordnungsgemäß oder das Gerät schaltet sich aus

Der Akku des Geräts kann nicht vom Benutzer ausgetauscht werden. Wenn Probleme mit dem Akku auftreten oder der Akku ersetzt werden muss, bringen Sie das Gerät in ein Samsung-Kundendienstzentrum.

Das Gerät ist zu heiß

Das Gerät erwärmt sich möglicherweise stark, wenn Sie Anwendungen ausführen, die viel Strom benötigen, oder auf dem Gerät Anwendungen längere Zeit ausführen. Dies ist normal und hat keine Auswirkung auf die Lebensdauer oder Leistungsfähigkeit des Geräts.

Beim Starten der Kamera werden Fehlermeldungen angezeigt

Die Kameraanwendung funktioniert nur, wenn das Gerät von Samsung über ausreichend Speicher und Akkukapazität verfügt. Werden beim Starten der Kamera Fehlermeldungen angezeigt, versuchen Sie Folgendes:

- Laden Sie den Akku oder ersetzen Sie ihn durch einen vollständig geladenen Akku.
- Geben Sie Speicherplatz frei, indem Sie Dateien auf einen Computer übertragen oder vom Gerät löschen.
- Starten Sie das Gerät neu. Funktioniert die Kameraanwendung anschließend immer noch nicht ordnungsgemäß, wenden Sie sich an ein Samsung-Servicezentrum.

Beim Öffnen von Musikdateien werden Fehlermeldungen angezeigt

Einige Musikdateien können möglicherweise aus verschiedenen Gründen auf dem Gerät von Samsung nicht wiedergegeben werden. Erscheinen beim Öffnen von Musikdateien auf dem Gerät Fehlermeldungen, versuchen Sie Folgendes:

- Geben Sie Speicherplatz frei, indem Sie Dateien auf einen Computer übertragen oder vom Gerät löschen.
- Stellen Sie sicher, dass die Musikdatei nicht DRM-geschützt (Digital Rights Management) ist. Ist die Datei DRM-geschützt, müssen Sie für die Wiedergabe der Datei über eine passende Lizenz oder einen Benutzerschlüssel verfügen.
- Stellen Sie sicher, dass das Gerät den Dateityp unterstützt.

Anderes Bluetooth-Gerät wird nicht gefunden

- Stellen Sie sicher, dass die drahtlose Bluetooth-Funktion auf dem Gerät aktiviert ist.
- Die drahtlose Bluetooth-Funktion muss auf dem Gerät, zu dem Sie eine Verbindung herstellen möchten, ggf. aktiviert sein.
- Stellen Sie sicher, dass sich beide Bluetooth-Geräte innerhalb der maximalen Bluetooth-Reichweite (10 m) befinden.

Lässt sich das Problem durch o. g. Schritte nicht beheben, wenden Sie sich an ein Samsung-Servicezentrum.

Beim Anschluss des Geräts an einen Computer wird keine Verbindung hergestellt

- Das verwendete USB-Kabel muss mit dem Gerät kompatibel sein.
- Stellen Sie sicher, dass auf dem Computer die richtigen Treiber installiert sind und diese sich auf dem neuesten Stand befinden.
- Wenn Sie Windows XP nutzen, stellen Sie sicher, dass das Windows XP Service Pack 3 oder höher auf dem Computer installiert ist.
- Stellen Sie sicher, dass Samsung Kies 2.0 oder Windows Media Player 10 oder höher auf dem Computer installiert ist.

Zwischen dem Äußeren des Gehäuses und dem Gerät befindet sich eine kleine Lücke

- Diese Lücke ist ein wichtiges Herstellungsmerkmal. Einige Teile bewegen sich möglicherweise ganz leicht oder vibrieren.
- Mit der Zeit kann die Reibung zwischen den Teilen dazu führen, dass diese Lücke etwas größer wird.

Einige Inhalte unterscheiden sich je nach Region, Dienstanbieter oder Softwareversion möglicherweise von Ihrem Gerät. Zudem behält sich Samsung das Recht vor, Änderungen ohne vorherige Ankündigung vorzunehmen.

