

**SAMSUNG**

**GT-N8010**

Manuale dell'utente



# Come utilizzare questo manuale

Grazie per aver acquistato Samsung Galaxy Tab. Questo tablet è in grado di offrire servizi Web avanzati, grazie all'uso di una piattaforma evoluta e versatile adatta per ogni stile di vita. Grazie al sistema operativo Google Android, Galaxy Tab permette di accedere a migliaia di applicazioni utili e divertenti per arricchire la vostra esperienza d'uso.

Con la connessione Wi-Fi e la reattività del touch screen, potete tenervi in contatto con chi volete grazie ai servizi di messaggistica, leggere libri e giornali, rimanere aggiornati su notizie, sport e meteo, gestire i vostri file multimediali e di lavoro, trovare sulle mappe le destinazioni di cui avete bisogno.

## Leggere con attenzione

- Leggete tutte le precauzioni di sicurezza presenti in questo manuale prima di utilizzare il tablet per garantirne un uso sicuro e corretto.
- Le descrizioni in questo manuale si basano sulle impostazioni predefinite del vostro tablet.
- Le immagini e le anteprime delle pagine utilizzate in questo manuale potrebbero variare nell'aspetto dal prodotto reale.
- Il contenuto di questo manuale dell'utente potrebbe differire dal prodotto o dal software fornito dai gestori e può essere soggetto a modifiche senza preavviso. Per la versione più recente di questo manuale visitate il sito [www.samsung.com](http://www.samsung.com).
- I servizi e le funzioni disponibili potrebbero variare in base al tablet, al software o al gestore telefonico.

- La formattazione e la fornitura di questo manuale dell'utente si basa sui sistemi operativi Google Android e potrebbe variare in base al sistema operativo dell'utente.
- Le applicazioni e le relative funzioni potrebbero variare in base al Paese, alla regione o alle specifiche hardware. Samsung non è responsabile per i problemi di prestazione causati dalle applicazioni di terze parti.
- Samsung non è responsabile per i problemi di prestazione o incompatibilità causati dalla modifica delle impostazioni di registro o del software del sistema operativo. Il tentativo di personalizzare il sistema operativo potrebbe causare il malfunzionamento del tablet o delle applicazioni.
- Potete aggiornare il software del tablet visitando il sito [www.samsung.com](http://www.samsung.com).
- I file audio, gli sfondi, le immagini e i file video forniti in questo tablet sono concessi in licenza per uso limitato tra Samsung e i rispettivi proprietari. L'estrazione e l'uso di questi elementi per scopi commerciali o altri scopi costituisce una violazione delle leggi sul copyright. Samsung non è responsabile per tale violazione sul copyright da parte dell'utente.
- Conservate questo manuale come riferimento futuro.

## Icone informative

Per cominciare, familiarizzate con le icone presenti nel manuale:



**Avvertenza** - indica situazioni che potrebbero causare lesioni alle persone



**Attenzione** - indica situazioni che potrebbero causare danni al vostro dispositivo o ad altri apparecchi



**Nota** - indica note, suggerimenti per l'uso o informazioni aggiuntive



**Fare riferimento a** - indica pagine contenenti informazioni correlate; ad esempio:

▶ pag.12 (indica di "consultare pagina 12")



**Seguito da** - indica l'ordine delle opzioni o dei menu che dovete selezionare per eseguire una funzione; ad esempio: aprite il menu Applicazioni e selezionate **Impostazioni** → **Info sul dispositivo** (significa **Impostazioni** seguito da **Info sul dispositivo**)

## Copyright

Copyright © 2012 Samsung Electronics

Questo manuale dell'utente è protetto dalle leggi internazionali sul copyright.

Nessuna parte di questo manuale dell'utente può essere riprodotta, distribuita, tradotta o trasmessa in alcuna forma o tramite alcun mezzo, elettronico o meccanico, compresi fotocopie, registrazione o salvataggio in qualsiasi archivio di informazioni o sistema di recupero, senza previa autorizzazione scritta da parte di Samsung Electronics.

## Marchi commerciali

- SAMSUNG e il logo SAMSUNG sono marchi commerciali registrati di Samsung Electronics.
- Il logo Android, Google™, Google Maps™, Google Mail™, YouTube™, Google Play™ Store, e Google Talk™ sono marchi commerciali di Google, Inc.
- Bluetooth® è un marchio depositato in tutto il mondo di Bluetooth SIG, Inc.
- Windows Media Player® è un marchio depositato di Microsoft Corporation.
- Wi-Fi®, Wi-Fi Protected Setup™, Wi-Fi Direct™, Wi-Fi CERTIFIED™ e il logo Wi-Fi sono marchi registrati di Wi-Fi Alliance.
- DivX®, DivX Certified® e i loghi associati sono marchi registrati di Rovi Corporation o suoi partner e sono utilizzati con licenza.
- Tutti gli altri marchi e diritti d'autore sono proprietà dei rispettivi proprietari.



## **INFORMAZIONI SU DIVX VIDEO**

DivX® è un formato video digitale creato da DivX, LLC, una controllata di Rovi Corporation. Questo è un tablet DivX Certified® ufficiale che riproduce video DivX. Visitate [www.divx.com](http://www.divx.com) per ulteriori informazioni e strumenti software per convertire i file in video DivX.

## **INFORMAZIONI SU DIVX VIDEO-ON-DEMAND**

Questo tablet DivX Certified® deve essere registrato per poter riprodurre filmati DivX Video-on-Demand (VOD). Per acquistare il codice di registrazione, individuate la sezione DivX VOD nel menu di configurazione del tablet. Andate su [vod.divx.com](http://vod.divx.com) per ulteriori informazioni su come completare la registrazione.

DivX Certified® per riprodurre video DivX® fino a HD 720p, inclusi contenuti premium.

Può riprodurre video DivX® fino a 1080p HD.

# Sommario

<b>Assemblaggio</b> .....	<b>11</b>
Contenuto della confezione .....	11
Caricamento della batteria .....	12
Installazione di una scheda di memoria (opzionale) .....	14
<b>Operazioni preliminari</b> .....	<b>17</b>
Accensione e spegnimento del tablet .....	17
Elementi del tablet .....	18
Utilizzo della S Pen e del touch screen .....	22
Schermata Home .....	24
Accesso alle applicazioni .....	28
Personalizzazione del tablet .....	29
Inserimento del testo .....	33
<b>Funzioni speciali</b> .....	<b>35</b>
Azioni basiche con S Pen .....	35
Azioni avanzate con S Pen.....	36
Sostituzione della punta della S Pen.....	37
Movimenti .....	37
Modalità Scrittura a mano .....	39
Utilizzo di S Note.....	43
Utilizzo del blocco note veloce.....	52
S Planner.....	53
<b>Web</b> .....	<b>56</b>
Internet .....	56
Game Hub .....	61
Play Books .....	61
Play Store .....	61
YouTube .....	62

Video Hub .....	63
Maps .....	63
Latitude .....	65
Luoghi .....	65
Navigatore .....	66
Samsung Apps .....	67
S Suggest .....	67
<b>Comunicazione .....</b>	<b>68</b>
Google Mail .....	68
E-mail .....	70
Google Talk .....	72
ChatON .....	73
Messenger .....	74
Google+ .....	74
<b>Intrattenimento .....</b>	<b>75</b>
Lettore musicale .....	75
Music Hub .....	78
Fotocamera .....	78
Lettore video .....	87
Galleria .....	90
Creazione video .....	94
<b>Informazioni personali .....</b>	<b>96</b>
Rubrica .....	96
<b>Connettività .....</b>	<b>99</b>
Collegamenti PC .....	99
Wi-Fi .....	101
Wi-Fi Direct .....	104
AllShare Cast .....	105



AllShare Play .....	106
Bluetooth .....	109
GPS .....	111
Collegamenti TV .....	112
Connessioni VPN .....	114
<b>Strumenti .....</b>	<b>116</b>
Sveglia .....	116
Calcolatrice .....	117
Download .....	117
Dropbox .....	117
Ricerca .....	118
Archivio .....	119
Polaris Office .....	121
PS Touch .....	123
Fusi orari .....	123
<b>Impostazioni .....</b>	<b>124</b>
Accesso al menu Impostazioni .....	124
Wi-Fi .....	124
Bluetooth .....	124
Connessione dati .....	124
Altre impostazioni .....	124
Suono .....	126
Schermo .....	126
Sfondo .....	127
Movimento .....	127
Risparmio energetico .....	128
Memoria .....	128
Batteria .....	128
Gestione applicazioni .....	128

Account e sincronizzazione .....	128
Servizi per la posizione .....	129
Sicurezza .....	129
Lingua e inserimento .....	131
Backup e ripristino .....	133
Penna .....	133
Accessorio .....	134
Data e ora .....	134
Accessibilità .....	134
Opzioni sviluppatore .....	135
Info sul dispositivo .....	136
<b>Risoluzione dei problemi .....</b>	<b>137</b>
<b>Indice .....</b>	<b>141</b>

# Assemblaggio

## Contenuto della confezione

Assicuratevi che nella confezione siano presenti i seguenti elementi:

- Dispositivo
- Guida di riferimento rapido



Utilizzate solo software approvati da Samsung. Software illegali o pirata potrebbero causare danni o malfunzionamenti non coperti dalla garanzia del produttore.



- Gli elementi forniti con il tablet e gli accessori disponibili potrebbero variare in base al Paese.
- Potete acquistare altri accessori presso il vostro rivenditore Samsung di zona.
- Gli accessori forniti assicurano le migliori prestazioni del tablet.
- Accessori diversi da quelli forniti potrebbero non essere compatibili con il tablet.

## Caricamento della batteria

Il tablet è dotato di una batteria integrata non rimovibile. Prima di utilizzare il dispositivo per la prima volta o quando la batteria non è stata utilizzata per molto tempo, è necessario caricarla.



Utilizzate solo caricabatterie approvati da Samsung. Caricabatterie non approvati possono provocare l'esplosione delle batterie o danneggiare il tablet.



- Caricate la batteria utilizzando esclusivamente il caricabatterie. Non potete caricare la batteria usando esclusivamente il cavo USB.
- Quando la batteria è scarica, il tablet riproduce un suono di avviso e visualizza un messaggio di batteria scarica. Anche l'icona della batteria  appare vuota. Se la carica della batteria è insufficiente per permettere il funzionamento del tablet, questo si spegne automaticamente. Per continuare a utilizzare il tablet, dovete ricaricare la batteria.
- Se la batteria è completamente scarica, non potete accendere il tablet, anche se l'alimentatore USB è collegato. Lasciate caricare la batteria per alcuni minuti prima di accendere il tablet.

1 Collegare il cavo USB all'alimentatore USB, quindi inserire l'estremità del cavo USB nel connettore multifunzione.



La forma dell'alimentatore USB potrebbe variare in base al Paese.

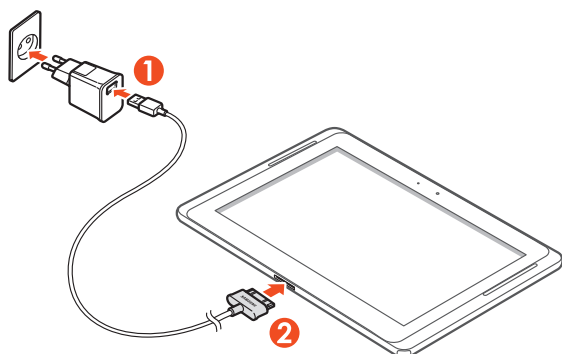

Il collegamento errato del cavo USB potrebbe causare gravi danni al tablet o all'alimentatore USB. I danni causati da uso improprio non sono coperti dalla garanzia.

2 Collegare l'alimentatore USB a una presa di corrente standard AC 220V.



- Durante il caricamento potete utilizzare il tablet, ma la batteria verrà caricata più lentamente.
- Durante il caricamento, il touch screen potrebbe non funzionare a causa di un'alimentazione discontinua. In questo caso, scollegate l'alimentatore USB dalla presa di corrente o scollegate il cavo USB dal tablet.
- Durante la ricarica il tablet potrebbe surriscaldarsi. Ciò è normale e non dovrebbe influire sulla durata o sulle prestazioni del tablet.
- Se il tablet non si ricarica correttamente, portate il tablet e il caricabatterie presso un centro di assistenza Samsung.

- 3 Quando la batteria è completamente carica, scollegate l'alimentatore USB e il cavo USB prima dal dispositivo e quindi dalla presa di corrente.



Per risparmiare energia, scollegate l'alimentatore dalla presa di corrente quando non è in uso. L'alimentatore non è dotato di interruttore, pertanto quando non lo utilizzate dovete scollegarlo dalla presa di corrente per non consumare energia. Il tablet dovrebbe essere tenuto vicino alla presa di corrente durante il caricamento.

## Installazione di una scheda di memoria (opzionale)

Il dispositivo supporta schede di memoria con capacità massima di 64 GB. In base al tipo di scheda di memoria e al produttore, alcune schede di memoria potrebbero non essere compatibili con il dispositivo.



Samsung utilizza standard industriali approvati per schede di memoria, ma alcune marche potrebbero non essere completamente compatibili con il tablet. L'utilizzo di una scheda di memoria incompatibile potrebbe danneggiare il tablet o la scheda di memoria e i dati memorizzati sulla scheda.



- Il tablet supporta file system FAT per schede di memoria. Se inserite una scheda formattata con un diverso file sistema, il tablet chiede di riformattare la scheda di memoria.
- Cancellature e scritture frequenti riducono la durata della scheda di memoria.
- Quando inserite una scheda di memoria nel dispositivo, la directory della scheda di memoria comparirà nella cartella extSdCard nella memoria interna.

- 1 Aprite il coperchio dello slot della scheda di memoria.
- 2 Inserite la scheda di memoria con i contatti dorati rivolti verso il basso come raffigurato di seguito.

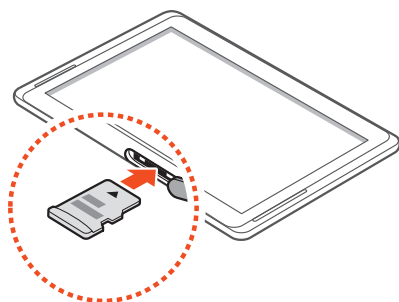

- 3 Spingete la scheda di memoria nel proprio slot fino a bloccarla in sede.
- 4 Chiudete il coperchio della scheda di memoria.

## ► Rimozione di una scheda di memoria

Prima di rimuovere una scheda di memoria, disattivatela per una rimozione sicura.

- 1 Aprite il menu Applicazioni e selezionate **Impostazioni** → **Memoria** → **Smonta scheda SD** → **OK**.
- 2 Aprite il coperchio della scheda di memoria.
- 3 Spingete la scheda di memoria con delicatezza verso l'interno e rilasciatela.
- 4 Rimuovete la scheda di memoria.
- 5 Chiudete il coperchio della scheda di memoria.

 Non rimuovete la scheda di memoria mentre il tablet sta trasferendo dati o accedendo a informazioni, per non perdere dati e per non danneggiare la scheda o il tablet.

## › Formattazione della scheda di memoria

La formattazione della scheda di memoria da PC può provocare incompatibilità con il tablet. Formattate la scheda di memoria utilizzando le opzioni di menu disponibili quando la scheda è inserita nel tablet.

Aperte il menu applicazioni e selezionate **Impostazioni** → **Memoria** → **Formatta scheda SD** → **Formatta scheda SD** → **Elimina tutto**.



Prima di formattare la scheda di memoria, ricordate di fare un backup di tutti i dati importanti memorizzati. La garanzia del produttore non copre perdite di dati derivanti dalle azioni dell'utente.



# Operazioni preliminari

## Accensione e spegnimento del tablet

Per accendere il tablet, tenete premuto il tasto Accensione. Se accendete il tablet per la prima volta, seguite le istruzioni visualizzate sul touch screen per configurarlo.

Per spegnere il tablet, tenete premuto il tasto di Accensione e selezionate **Spegnimento** → **OK**.



- Attenetevi a tutte le avvertenze e le indicazioni specificate dal personale autorizzato quando vi trovate in aree in cui l'uso dei dispositivi Senza fili è limitato, come sugli aeroplani e negli ospedali.
- Passate alla modalità offline per utilizzare servizi che non richiedono l'accesso alla rete.

## ► Attivazione della modalità Offline

Attivando la modalità offline potete disabilitare tutte le connessioni senza fili e utilizzare i servizi del tablet che non richiedono l'accesso a una rete nelle aree in cui non è consentito l'uso di dispositivi senza fili, come ad esempio a bordo degli aeroplani e negli ospedali.

Per attivare o disattivare la modalità Offline, selezionate **Impostazioni** → **Altre impostazioni**, quindi selezionare la casella di controllo vicino a **Modalità offline** → **OK**.

# Elementi del tablet

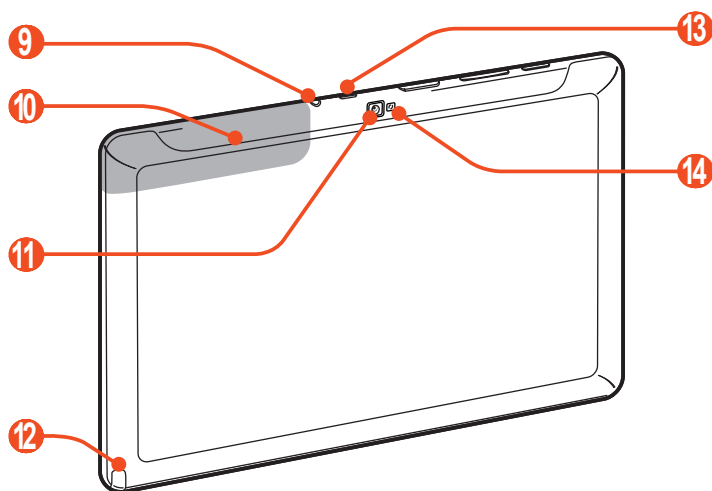
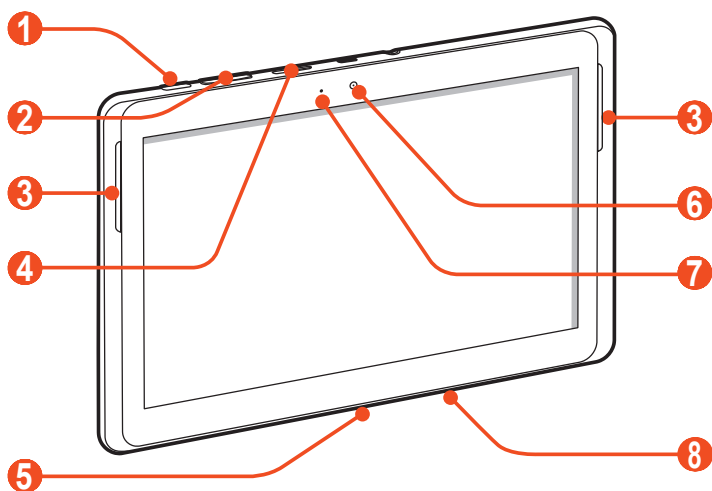

## ► Elementi



Numero	Funzione
1	Tasto di accensione o spegnimento/riavvio/blocco
2	Tasto Volume
3	Altoparlante
4	Slot per scheda di memoria
5	Connettore multifunzione
6	Obiettivo fotocamera anteriore
7	Sensore di luce ambientale
8	Microfono
9	Connettore auricolare da 3.5 mm <sup>1</sup>
10	Area antenna interna
11	Obiettivo fotocamera posteriore
12	Slot S Pen
13	LED infrarosso
14	Flash

1. L'errato collegamento dell'auricolare al tablet potrebbe danneggiare l'auricolare o il relativo connettore.





## › Tasti

Tasto	Funzione
 Tasto di accensione o spegnimento/riavvio <sup>2</sup> /blocco	Consente di accendere il dispositivo (tenete premuto); Consente di accedere alle opzioni del dispositivo (tenete premuto); consente di bloccare il touch screen: consente di ripristinare il tablet (tenete premuto per 8-10 secondi).
 Volume	Consente di regolare il volume del tablet.











## › Icone



Le icone visualizzate sulla parte inferiore del touch screen potrebbero variare in base al Paese o al gestore telefonico.

Icona	Definizione
	AP Wi-Fi aperti disponibili
	AP Wi-Fi connesso
	Bluetooth attivato
	GPS attivato
	Upload dei dati

2. Se il tablet presenta errori irreversibili o si blocca, potrebbe essere necessario ripristinare il dispositivo per ristabilirne la funzionalità.

Icona	Definizione
	Download dei dati
	Collegato con un PC
	Nuova e-mail
	Nuova e-mail Google
	Sveglia attivata
	Notifiche eventi
	Modalità offline attivata
	Riproduzione musicale in corso
	Errore o richiesta di verifica
	Standby intelligente attivato
	Livello di carica della batteria <sup>3</sup>
10:00 AM	Ora corrente

3. Se utilizzate caricabatterie non approvati da Samsung, questa icona non verrà visualizzata.

## Utilizzo della S Pen e del touch screen

Il touch screen del dispositivo consente di selezionare le voci o eseguire le funzioni con facilità. Imparate le operazioni di base per utilizzare il touch screen.



- Non premete il touch screen con la punta delle dita e non utilizzate oggetti affilati sul touch screen. Farlo potrebbe danneggiare il touch screen o causarne il malfunzionamento.
- Non mettete il touch screen a contatto con altri dispositivi elettrici. Le scariche elettrostatiche possono causare il malfunzionamento del touch screen.
- Non mettete il touch screen a contatto con l'acqua. Il touch screen potrebbe non funzionare correttamente in presenza di umidità o se esposto all'acqua.
- Se il touch screen non viene utilizzato per molto tempo, potrebbero comparire immagini residue (burn-in dello schermo) o mosse. Spegnete il touch screen quando non utilizzate il dispositivo.
- Non inclinate la S Pen.
- Non utilizzate la S Pen vicino a una fonte di interferenza elettromagnetica. In caso contrario, la S Pen potrebbe bloccarsi o funzionare in modo anomalo.



- Per un utilizzo ottimale del touch screen, rimuovete la pellicola protettiva prima di utilizzare il tablet.
- Potete acquistare una S Pen sostitutiva dal rivenditore Samsung di zona.
- Se la vostra S Pen non funziona correttamente, sostituitene la punta o recatevi in un centro assistenza Samsung.
- Per risultati ottimali, mantenete la penna S perpendicolare al touch screen ed evitate di utilizzarne gli angoli appuntiti.

Controllate il touch screen con le seguenti azioni:

- **Toccare:** toccate una volta con il dito o con la S Pen in dotazione per selezionare o avviare un menu, un'opzione o un'applicazione.
- **Tenere premuto:** toccate un elemento e tenetelo premuto per più di 2 secondi per aprire un elenco di opzioni.
- **Trascinare:** toccate e trascinate il dito in alto, in basso, a sinistra o a destra per spostare elementi negli elenchi.
- **Trascinare e rilasciare:** tenete premuto un elemento, quindi trascinate il dito per spostare l'elemento.
- **Toccare due volte:** toccate rapidamente due volte con il dito per aumentare o diminuire lo zoom mentre visualizzate foto o pagine Web.

## ► Rotazione del touch screen

Il tablet è dotato di un sensore di movimento integrato che ne rileva l'orientamento. Se ruotate il tablet, l'interfaccia ruoterà automaticamente in base al nuovo orientamento.

Per impostare l'interfaccia per mantenere l'orientamento, selezionate la parte destra della barra di sistema, quindi selezionate **Rotazione schermo** sul pannello delle notifiche.

## ► Blocco o sblocco del touch screen

Se non utilizzate il tablet per un determinato periodo di tempo, il tablet spegne il touch screen e lo blocca automaticamente per evitare eventuali operazioni indesiderate. Per bloccare manualmente il touch screen, premete il tasto di accensione.

Per sbloccare, accendete il touch screen premendo il tasto di Accensione, toccate un punto qualsiasi dello schermo, quindi passate un dito in qualsiasi direzione.



Potete attivare il blocco del touch screen per evitare che altri utilizzino o accedano ai dati e alle informazioni personali memorizzate sul tablet. ► pag. 31

## Schermata Home

Quando il tablet è in standby, viene visualizzata la schermata Home. Dalla schermata Home, potete visualizzare icone, widget, collegamenti alle applicazioni e altri elementi. Scorrete a sinistra o a destra fino a un pannello della schermata Home.

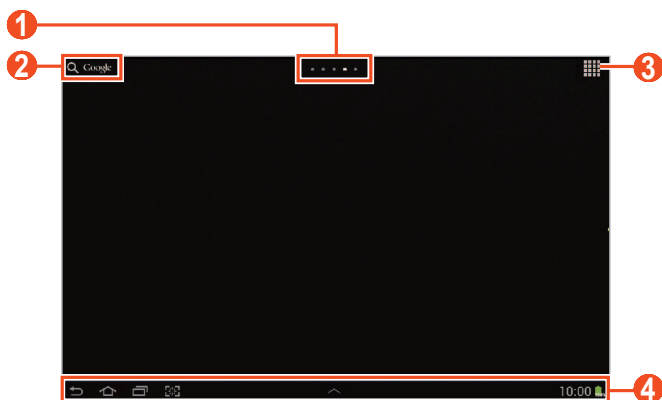

La schermata di cui sopra potrebbe variare in base al Paese o al gestore telefonico.

Numero	Funzione
1	Consente di selezionare un punto nella parte superiore del touch screen in modo da visualizzare direttamente il pannello corrispondente.
2	Consente di cercare applicazioni e file sul tablet e dati specifici sul Web con il widget Google Search.
3	Consente di accedere al menu Applicazioni.
4	Barra di sistema (fate riferimento al capitolo seguente).



## Barra di sistema

Dalla barra di sistema, potete spostarvi velocemente tra le schermate, accedere alle applicazioni, visualizzare le informazioni del sistema e molto altro.

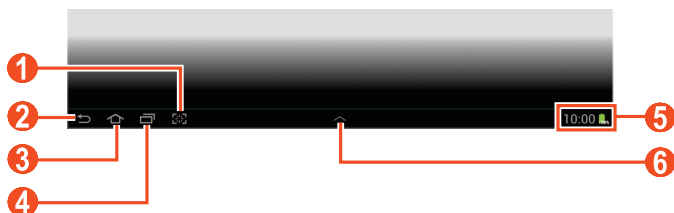

Numero	Funzione
1	Consente di catturare l'immagine della schermata corrente; Consente di catturare la schermata corrente e di aprire il pad da disegno (tenete premuto).
2	Consente di tornare alla schermata precedente.
3	Consente di tornare alla schermata Home; consente di accedere a gestione attività (tenete premuto).
4	Consente di aprire l'elenco delle applicazioni più recenti; consente di accedere al menu Applicazioni (tenete premuto).
5	Visualizza le icone e lo stato corrente del tablet. Apertura del pannello notifiche.
6	Consente di aprire il pannello mini delle applicazioni.

## ► Aggiunta di un collegamento a un'applicazione nella schermata Home

- 1 Aprite il menu Applicazioni e tenete premuta l'icona di un'applicazione.
- 2 Spostate l'icona nella posizione desiderata o spostatela su un altro pannello della schermata Home.

## ► Aggiunta di widget nella schermata Home

I widget sono piccole applicazioni che forniscono utili funzioni e informazioni direttamente nella schermata Home.



I widget disponibili potrebbero variare in base al Paese o al gestore telefonico.

- 1 Aprite il menu Applicazioni e selezionate **Widget** per aprire il pannello dei widget.
- 2 Scorrete a sinistra o a destra nel pannello dei widget.
- 3 Tenete premuto un widget per aggiungerlo alla schermata Home.

## ► Spostamento di un elemento sulla schermata Home

- 1 Tenete premuto un elemento da spostare finché non compare la griglia della schermata Home.
- 2 Trascinate l'elemento fino alla posizione desiderata.



## ► Rimozione di un elemento nella schermata Home

- 1 Tenete premuto un elemento da eliminare.  
L'icona del cestino appare in alto a destra sulla schermata Home.
- 2 Trascinate l'elemento nel cestino.
- 3 Quando l'elemento diventa rosso, rilasciatelo.

## ► Aggiunta o rimozione di un pannello dalla schermata Home

Potete aggiungere o rimuovere i pannelli della schermata Home per organizzare i widget.

- 1 Sulla schermata Home, posizionate due dita sul touch screen e avvicinatele per passare alla modalità Modifica.

- 2 Aggiungete, rimuovete o riorganizzate i pannelli:
  - Per aggiungere un nuovo pannello, selezionate .
  - Per rimuovere un pannello, tenetene premuta la miniatura, quindi trascinatela nel cestino.
  - Per impostare un pannello come schermata Home, selezionate .
  - Per modificare l'ordine dei pannelli, tenete premuta la miniatura del pannello, quindi trascinatela in una nuova posizione.
- 3 Selezionate  per tornare alla schermata precedente.

## ► Utilizzo del pannello notifiche



Nella schermata Home o mentre utilizzate un'applicazione, selezionate la parte destra della barra di sistema, quindi selezionate un'opzione sul pannello delle notifiche.

Potete visualizzare lo stato attuale del dispositivo e utilizzare le seguenti opzioni:

- **Wi-Fi:** consente di attivare o disattivare il Wi-Fi.
- **GPS:** consente di attivare o disattivare la funzione GPS.
- **Suono:** consente di attivare o disattivare la modalità Silenziosa. In modalità Silenziosa potete attivare la vibrazione del vostro dispositivo o disattivare tutti i suoni.
- **Rotazione schermo:** consente di attivare o disattivare la rotazione automatica.
- **Risparmio energia:** consente di attivare o disattivare la modalità di risparmio energetico.
- **Notifica:** consente di impostare il tablet per notificarvi vari eventi.
- **Bluetooth:** consente di attivare o disattivare la funzione Bluetooth.
- **Mod. Alla guida:** consente di attivare o disattivare la modalità Alla guida.
- **Sincronizzazione:** Consente di attivare o disattivare la sincronizzazione automatica delle applicazioni.

 Le opzioni disponibili potrebbero variare in base al Paese o al gestore telefonico.

## Accesso alle applicazioni

- 1 Dalla schermata Home, premete  per accedere all'elenco delle applicazioni.
- 2 Scorrete a sinistra o a destra fino a un'altra schermata. Inoltre, potete selezionare uno dei punti nella parte inferiore del touch screen per passare direttamente alla schermata corrispondente.
- 3 Selezionate un'applicazione. Per visualizzare il pannello dei widget, selezionate **Widget**.
- 4 Selezionate  per tornare alla schermata precedente; Selezionate  per tornare alla schermata Home.

### › Accesso alle applicazioni recenti

- 1 Selezionate  per visualizzare l'elenco delle applicazioni aperte recentemente.
- 2 Selezionate un'applicazione.

### › Utilizzo di Gestione attività

Il tablet è un prodotto multi-tasking, in grado di eseguire contemporaneamente più di un'applicazione. Il multi-tasking può, tuttavia, provocare rallentamenti e blocchi del sistema e problemi di memoria, nonché un maggior consumo di energia. Per evitare questi problemi, chiudete i programmi non necessari utilizzando Gestione attività.

- 1 Selezionate  → **Gestione attività** → **Applicazioni attive**.
- 2 Per chiudere un'applicazione, selezionate **Chiudi**. Per chiudere tutte le applicazioni attive, selezionate **Chiudi**.

## Personalizzazione del tablet

Per un funzionamento ottimale del tablet, personalizzatelo in base alle vostre preferenze.

### › Cambio della lingua del display

- 1 Aprite il menu Applicazioni e selezionate **Impostazioni** → **Lingua e inserimento** → **Lingua**.
- 2 Selezionate la lingua desiderata.

### › Impostazione di data e ora

- 1 Aprite il menu Applicazioni, quindi selezionate **Impostazioni** → **Data e ora**.
- 2 Selezionate il fuso orario, impostate l'ora e la data e modificate le altre opzioni.

### › Attivazione e disattivazione del tono del tocco

Aprite il menu Applicazioni e selezionate **Impostazioni** → **Suono** → **Feedback sonoro**.

### › Regolazione del volume del tablet

- 1 Premete il tasto Volume verso l'alto o verso il basso.
- 2 Selezionate  e trascinate i cursori per regolare il livello del volume per ogni suono.

### › Attivazione della Modalità silenziosa

Per attivare o disattivare i suoni del tablet, eseguite una delle seguenti operazioni:

- Aprite il pannello delle modifiche a sinistra della barra di sistema, quindi selezionate **Suono**.
- Tenete premuto il tasto Accensione, quindi selezionate .

## ➤ Selezione di uno sfondo per la schermata Home

- 1 Tenete premuto un punto qualsiasi della schermata Home.
- 2 Selezionate **Imposta sfondo per** → **Sfondo principale**.
  - **Galleria**: foto scattate o immagini scaricate da Internet.
  - **Sfondi**: immagini di sfondo incluse nel dispositivo.
  - **Sfondi animati**: immagini animate incluse nel dispositivo.
- 3 Selezionate un elemento.
- 4 Selezionate **Imposta sfondo**.  
Se avete selezionato un elemento dalla **Galleria**, spostate o ridimensionate la cornice blu trascinandola, quindi selezionate **Fatto**.

 Samsung non è responsabile dell'uso di immagini o sfondi predefiniti presenti sul tablet.

## ➤ Regolazione della luminosità del display

- 1 Aprite il menu Applicazioni e selezionate **Impostazioni** → **Schermo** → **Luminosità**.
- 2 Deselezionate la casella accanto a **Luminosità automatica**.
- 3 Trascinate il cursore per regolare la luminosità.
- 4 Selezionate **OK**.

 Il livello di luminosità del display influisce direttamente sul consumo della batteria.

## ➤ Impostazione del blocco del touch screen tattile

Potete bloccare il dispositivo attivando la funzione di blocco dello schermo.



- Una volta impostato il blocco del touch screen, il tablet richiede il codice di sblocco a ogni accensione o sblocco del touch screen.
- Se dimenticate il PIN o la password, portate il tablet presso un centro assistenza Samsung per ripristinarlo.
- Samsung non è responsabile per eventuali perdite di codici di sicurezza o informazioni private o per altri danni provocati da software illegali.

## Impostazione di sblocco con riconoscimento del volto

- 1 Aprite il menu Applicazioni e selezionate **Impostazioni** → **Sicurezza** → **Blocco schermo** → **Sblocco col sorriso**.
- 2 Leggere il messaggio di avviso, quindi selezionare **Avanti**.
- 3 Selezionate **Configura** → **Continua**.
- 4 Regolate il dispositivo in modo da adattare il vostro viso all'interno della figura.
- 5 Quando il viso viene catturato correttamente, selezionate **Continua**.
- 6 Completate l'impostazione del secondo codice o segno di sblocco.

## Impostazione di un motivo di sblocco

- 1 Aprite il menu Applicazioni e selezionate **Impostazioni** → **Sicurezza** → **Blocco schermo** → **Segno**.
- 2 Seguite le istruzioni visualizzate e i segni di esempio e selezionate **Avanti**.
- 3 Tracciate un segno trascinando il dito collegando almeno 4 punti, quindi selezionate **Continua**.
- 4 Tracciate di nuovo il motivo per confermare, quindi selezionate **Conferma**.
- 5 Completate la configurazione del PIN di backup.



Se dimenticate il motivo di sblocco, potete disattivare il blocco del touch screen con un PIN di backup.

## Impostazione di un PIN di sblocco

- 1 Aprite il menu Applicazioni e selezionate **Impostazioni** → **Sicurezza** → **Blocco schermo** → **PIN**.
- 2 Inserite un nuovo PIN (numerico) e selezionate **Continua**.
- 3 Inserite nuovamente il PIN e selezionate **OK**.

## Impostazione della password di sblocco

- 1 Aprite il menu Applicazioni e selezionate **Impostazioni** → **Sicurezza** → **Blocco schermo** → **Password**.
- 2 Inserite una nuova password (alfanumerica) e selezionate **Continua**.
- 3 Inserite nuovamente la password e selezionate **OK**.



## Inserimento del testo

Potete inserire il testo selezionando i caratteri sulla tastiera virtuale, scrivendo a mano sul touch screen o pronunciando le parole al microfono.



Non potete inserire il testo in alcune lingue. Per inserire il testo, dovete cambiare lingua di scrittura e impostare una delle lingue supportate.

### ► Modifica del tipo di tastiera

Potete modificare il tipo di tastiera. Selezionate  sulla barra di sistema, quindi selezionate un tipo di tastiera.

Inoltre, potete inserire il testo con la voce. Selezionate  e un'opzione di inserimento vocale, in base alla lingua da utilizzare.

### ► Inserimento testo con la tastiera Samsung

Inserite il testo selezionando i tasti alfanumerici; potete utilizzare i seguenti tasti:

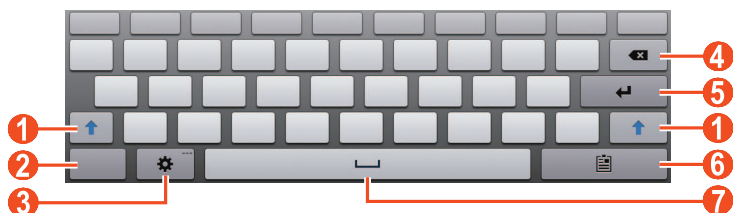

Numero	Funzione
1	Consente di passare da maiuscole a minuscole e viceversa.
2	Consente di passare dalla modalità Numeri/Simboli alla modalità ABC e viceversa.
3	Consente di accedere alle impostazioni per la tastiera. Tenete premuto  per passare alla modalità Scrittura a mano, inserire testo con la voce.
4	Consente di cancellare quanto inserito.



Numero	Funzione
5	Consente di passare alla riga successiva.
6	Consente di allegare un elemento.
7	Consente di inserire uno spazio.



Quando la modalità di Previsione testo (XT9) è attiva, potete utilizzare la modalità di inserimento continuo, che vi consente di inserire il testo facendo scivolare il dito sulla tastiera. ► pag. 131

## ► Come copiare e incollare il testo

Durante l'inserimento del testo, potete utilizzare la funzione di copia e incolla per utilizzare il testo in altre applicazioni.

- 1 Tenete premuta una parola.
- 2 Trascinate  oppure  per selezionare il testo da copiare.
- 3 Selezionate **Copia** per copiare, oppure **Taglia** per tagliare il testo negli Appunti.
- 4 In un'altra applicazione, tenete premuto il campo di inserimento testo.
- 5 Selezionate **Incolla** per inserire il testo dagli Appunti al campo di inserimento testo.

# Funzioni speciali

Il dispositivo può essere utilizzato come efficace block-notes, grazie alle molteplici funzioni che vi consentono di inserire testo, catturare disegni e utilizzare controlli tramite movimenti o comandi vocali.

## Azioni basiche con S Pen

Il dispositivo è dotato di una S Pen specializzata. Con la S Pen, potete eseguire le seguenti azioni:

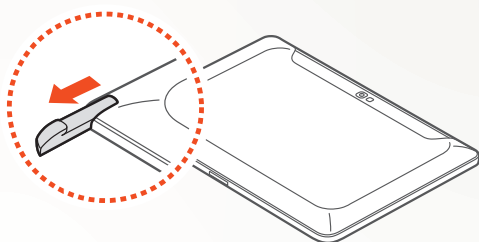

- **Toccare:** toccate un elemento o un'area sul touch screen per selezionare un elemento, aprire un menu o avviare un'applicazione.
- **Tenere premuto:** tenete premuta la S Pen su un elemento per più di due secondi.
- **Toccare due volte:** toccate velocemente due volte un elemento o un'area sul touch screen.
- **Muovere velocemente:** toccate un'area sul touch screen e trascinate lentamente la S Pen in alto, in basso, a sinistra o a destra per spostarsi tra i menu e le schermate.
- **Disegnare:** disegnate una linea o una forma sul foglio da disegno.
- **Scrivere:** scrivete del testo sul pannello di scrittura a mano.

## Azioni avanzate con S Pen

Con la S Pen, potete inoltre eseguire le seguenti azioni avanzate.



### Indietro

Premendo il pulsante della S Pen, trascinatela a sinistra per tornare alla schermata precedente.



### Menu

Premendo il pulsante della S Pen, trascinatela in basso per aprire un elenco di opzioni disponibili nella schermata attuale.



### Acquisisci schermata

Premendo il pulsante della S Pen, tenetela premuta sul touch screen per catturare un fermo immagine.

Dopo aver catturato il fermo immagine, potete disegnarci sopra o ritagiarlo. L'immagine modificata verrà salvata in **Archivio** → **sdcard** → **Pictures** → **Screenshots**.

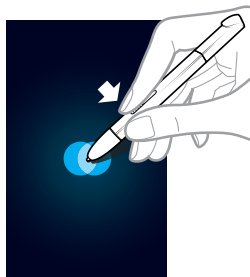

### Quick note

Premendo il pulsante della S Pen, toccate due volte il touch screen per avviare la funzione Quick note.

## Sostituzione della punta della S Pen

Se la punta è consumata o la S Pen non sembra funzionare correttamente, sostituire la punta con una nuova.

 Se dopo la sostituzione la S Pen continua a non funzionare correttamente, assicurarsi che la punta sia completamente inserita.

- 1 Afferrare la punta con lo strumento per l'estrazione della punta, quindi tirare fino a farla fuoriuscire.
- 2 Inserire una nuova punta al posto di quella rimossa e assicurarsi di inserirla completamente nella S Pen.

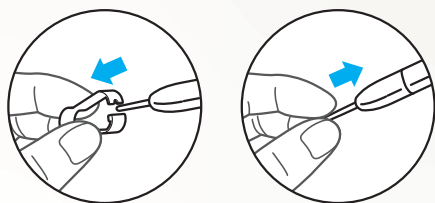

## Movimenti

Il riconoscimento di movimenti integrato fornisce controlli migliorati. Potete eseguire azioni muovendo il dispositivo o compiendo gesti con le mani.

Per utilizzare alcune di queste funzioni dovete attivare il riconoscimento dei movimenti. Aprite il menu Applicazioni, selezionate **Impostazioni** → **Movimento**, quindi trascinare il cursore in alto a destra sul touch screen.

## › Tilt

Tenendo il dispositivo con due mani, tenete premuti due punti sul touch screen, quindi inclinate il dispositivo indietro e in avanti per aumentare o diminuire lo zoom.

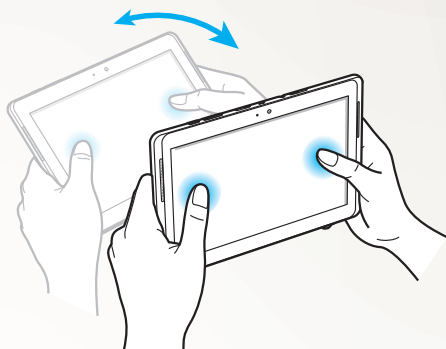

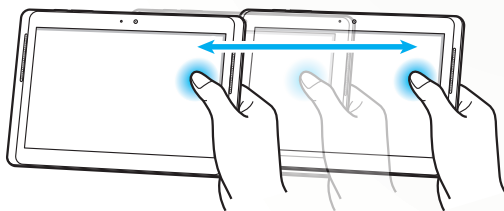

## › Pan

Tenete premuto un elemento sul touch screen, quindi inclinate il dispositivo verso sinistra o verso destra per spostare l'elemento in un'altra pagina sulla schermata home o nel menu Applicazioni. Quando un'immagine viene ingrandita, scorrete il dispositivo in qualsiasi direzione per navigare nell'immagine.



## Modalità Scrittura a mano

Dalla tastiera Samsung potete passare alla modalità Scrittura a mano per inserire il testo più facilmente. Per passare alla modalità Scrittura a mano, tenete premuto , quindi selezionate  senza rilasciare il touch screen.



Scrivete il testo sul pannello di scrittura a mano.

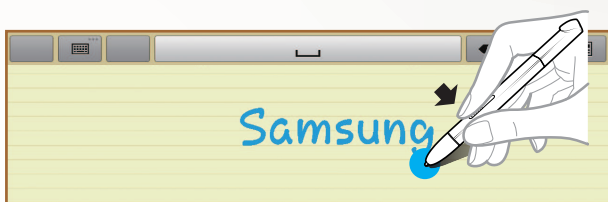

Per passare alla tastiera Samsung, selezionate .

### › Tutorial sulla scrittura a mano

- Dopo aver scritto un carattere, procedete con il prossimo. Scrivete ogni lettera a destra del precedente carattere. Se disegnate un tratto sopra un carattere precedente, potrebbe essere riconosciuto come nuovo carattere.
  - Esempio di carattere non riconosciuto

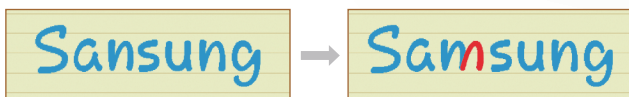

- Scrivete i caratteri dritti (non inclinati).

- Esempio di carattere riconosciuto

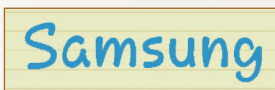

- Esempio di carattere non riconosciuto

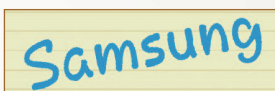

- Non scrivete i caratteri uno sopra l'altro.

- Esempio di carattere riconosciuto

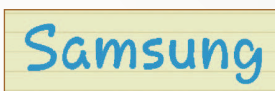

- Esempio di carattere non riconosciuto

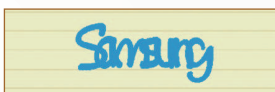

- La maggior parte delle lingue è in grado di riconoscere i caratteri singoli e i caratteri scritti congiuntamente a formare una parola (riferito alla capacità di supportare parole e frasi). Le lingue in grado o meno di supportare parole e frasi sono elencate in questo manuale. Tutte le lingue compatibili con SIP scrittura a mano dovrebbero supportare parole e frasi.

- Lingue in grado di supportare parole e frasi: English UK, English US, Čeština, Български, Dansk, Deutsch, Ελληνικά, Español, Eesti, Suomi, Français, Hrvatski, Magyar, íslenska, Italiano, Қазақ, 한국어, Lietuvių, Latviešu, Norsk, Nederlands, Polski, Português, Română, Русский, Slovenčina, Slovenščina, Srpski, Svenska, Türkçe, Українська



- Supporto del riconoscimento di caratteri individuali

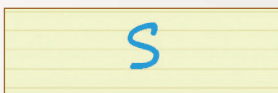

- Supporto del riconoscimento parole e frasi

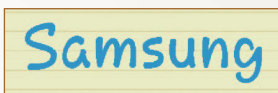

- Alcune lingue riconoscono la scrittura in corsivo (riconoscimento della scrittura corsiva).
  - Le lingue in grado di riconoscere la scrittura corsiva dovrebbero anche poter riconoscere i caratteri collegati fra loro.
  - Per le lingue che, invece, non sono in grado di farlo, i caratteri dovranno essere scritti singolarmente.
  - Le lingue in grado o meno di supportare la scrittura corsiva sono elencate in questo manuale.
  - Lingue in grado di supportare la scrittura corsiva: English UK, English US, Deutsch, Español, Français, Italiano, Nederlands, Português
  - Lingue che non supportano la scrittura corsiva: Čeština, Български, Ελληνικά, Eesti, Hrvatski, Magyar, íslenska, Қазақ, 한국어, Lietuvių, Latviešu, Polski, Română, Русский, Slovenčina, Slovenščina, Srpski, Türkçe, Українська, Dansk, Suomi, Norsk, Svenska

- Esempio di una lingua in grado di supportare la scrittura corsiva: inglese

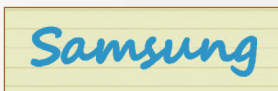

Samsung

- Esempio di una lingua che non supporta la scrittura corsiva: 한국어



삼성전자 → 삼성전자

- Quando scrivete più righe, assicuratevi di lasciare uno spazio sufficiente.
- Esempio di carattere riconosciuto

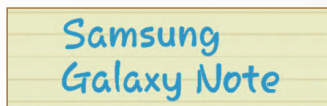

Samsung  
Galaxy Note

- Esempio di carattere non riconosciuto

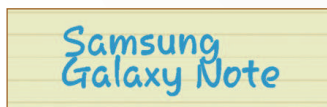

Samsung  
Galaxy Note

## Utilizzo di S Note

Con S Note, potete creare appunti inserendovi diversi contenuti multimediali e aggiungere un collegamento agli appunti sulla schermata Home.

S Note fornisce diversi modelli per semplificare la creazione di note.

- **Nota/Disegno libero:** consente di creare una semplice nota da una pagina vuota.
- **Nota riunione:** consente di creare registrazioni di riunioni, conferenze o lezioni.
- **Rivista:** consente di creare una nota multimediale inserendo file multimediali.
- **Diario:** consente di creare un diario fotografico.
- **Ricetta:** consente di creare ricette.
- **Viaggio:** consente di creare resoconti di viaggio.
- **Promemoria:** vi consente di creare promemoria.

## › Creazione di una nota

- 1 Aprite il menu Applicazioni e selezionate **S Note**.
- 2 Selezionate **+** → un modello.
- 3 Inserite del testo o disegnate uno schizzo.

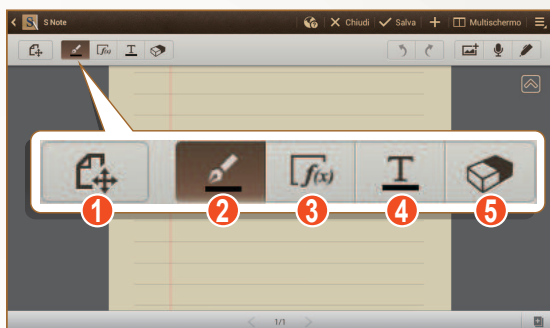

Numero	Funzione
1	Consente di alternare le modalità di visualizzazione e modifica.
2	Consente di disegnare uno schizzo; consente di modificare le impostazioni della penna (toccate due volte). ► pag. 46
3	Consente di utilizzare gli strumenti per la produttività. ► pag. 47
4	Consente di inserire il testo con la tastiera; consente di modificare le impostazioni del testo (toccate due volte). ► pag. 46
5	Consente di cancellare il testo o lo schizzo; Consente di modificare lo spessore della gomma o di cancellare l'immissione (toccate due volte).

## 4 Aggiungete una foto o una clip audio.

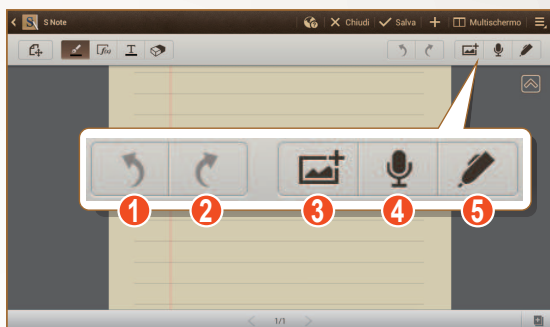

Numero	Funzione
1	Consente di annullare l'ultima azione.
2	Consente di ripristinare l'ultima azione.
3	Consente di aggiungere un file multimediale, come testo o foto.
4	Consente di aggiungere una clip audio registrando voci o altri suoni.
5	Consente di limitare l'input della scrittura manuale solamente alla S Pen.

- Per aggiungere una pagina, selezionate .
- Per aumentare lo zoom, posizionate due dita sul touch screen e allontanatele. Per diminuire lo zoom, riavvicinate le dita. Quando lo zoom è aumentato, trascinate con due dita per scorrere lungo la schermata.

## 5 Al termine, selezionate **Salva**.

## » Modifica degli attributi della penna o del testo

Durante la creazione di una nota potete modificare i seguenti attributi:

- Per modificare il tipo di penna, lo spessore del tratto o il colore della penna, toccate due volte .

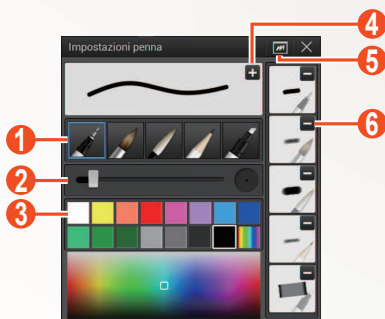

Numero	Funzione
1	Consente di modificare il tipo di penna.
2	Consente di modificare lo spessore del tratto.
3	Consente di modificare il colore della penna.
4	Consente di salvare le impostazioni correnti come profilo penna.
5	Consente di aprire una piccola finestra per configurare le impostazioni della penna.
6	Eliminare il profilo della penna predefinito.

- Per modificare gli attributi del testo, toccate due volte .



Numero	Funzione
1	Selezionate un'opzione.
2	Consente di visualizzare o modificare gli attributi correnti.
3	Consente di modificare il colore del testo.

## › Uso degli strumenti per la produttività



1 Aprite il menu Applicazioni e selezionate **S Note**.

2 Selezionate  → un modello.

3 Toccate due volte  e selezionate uno strumento.

- **Corrispondenza della formula:** consente di convertire una formula scritta a mano in una formula ben organizzata.
- **Adattamento forme:** consente di convertire le forme che avete disegnato.
- **Scrittura a mano:** consente di convertire una nota scritta a mano.



- Se tenete premuto  viene visualizzato il pannello degli strumenti, da cui potrete selezionarli facilmente.
- Selezionate  per cercare informazioni sulla parola chiave scritta a mano in una pagina Web preimpostata.

## › Tutorial per la scrittura manuale di formule e cifre

- Scrivete una formula su un'unica riga. Se scrivete una formula lunga o disposta su più di una riga, il dispositivo convertirà la formula in maniera errata.

$$y = t + e^t - \int_0^t y(\tau) \cosh(t - \tau) d\tau$$

↓

$$y = t + e^t - \int_0^t y(\tau) \cosh(t - T dT)$$

$$\begin{array}{l} 2x + 3y = 1 \\ 5x + y = 0 \end{array} \quad \rightarrow \quad \begin{array}{l} ?x+3 \quad y = 1 \\ bx+y \quad -0 \end{array}$$

- Parentesi non chiuse o cifre mancanti nella radice quadrata provocheranno una temporanea conversione errata della formula. La formula verrà completata una volta che terminerete di scriverla.

$$\sum_{x=0}^{100} (x - \frac{3}{2}) \quad \rightarrow \quad \sum_{x=0}^{100} cx - \frac{3}{2} \quad (X)$$

---

$$\sum_{x=0}^{100} (x - \frac{3}{2}) \quad \rightarrow \quad \sum_{x=0}^{100} \left( x - \frac{3}{2} \right) \quad (O)$$

$$\sqrt{\quad} \quad \rightarrow \quad r \quad (X) \quad \sqrt{x} \quad \rightarrow \quad \sqrt{x} \quad (O)$$



- Quando disegnate una freccia, innanzitutto tracciatene il corpo.



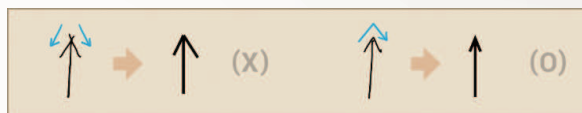

- Disegnatene quindi la testa in un unico tratto.









## › Visualizzazione di note





- 1 Aprite il menu Applicazioni e selezionate **S Note**.
- 2 Selezionate  per ricercare una nota (se necessario).
- 3 Selezionate una nota.

Durante la visualizzazione della nota, utilizzate le seguenti opzioni:

- Per aumentare lo zoom, posizionate due dita sul touch screen e allontanatele. Per diminuire lo zoom, riavvicinate le dita.
- Per passare ad altre pagine della nota, selezionate la freccia nella parte inferiore del touch screen, scorrete verso destra o verso sinistra, quindi selezionate una pagina.
- Per visualizzare diverse applicazioni sulla stessa schermata contemporaneamente, selezionate **Multischermo** → una opzione. Mentre utilizzate questa funzione, potete cambiare la posizione delle applicazioni tenendo premuti i titoli delle applicazioni.
- Per nascondere o visualizzare la barra del menu, selezionate  o .
- Per passare alla modalità Modifica, selezionate  o toccate lo schermo.

- Per inviare note ad altri, selezionate  → **Condividi**.
- Per esportare la nota, selezionate  → **Esporta**. La vostra nota sarà esportata su file immagine o PDF in **Archivio** → **sdcard** → **S Note Export**.
- Per gestire una nota con più pagine, selezionate  → **Modifica pagine**.
- Per salvare la nota come un evento, selezionate  → **Crea evento**. La disponibilità di questa funzione potrebbe variare in base al modello selezionato.
- Per aggiungere un collegamento alla nota sulla schermata Home, selezionate  → **Invia come collegamento**.
- Per stampare una nota tramite connessione Wi-Fi o USB, selezionate  → **Stampa**. La compatibilità di questo tablet è garantita soltanto con alcune stampanti Samsung.
- Per salvare la nota con un altro nome, selezionate  → **Salva con nome**.

## › Modifica delle note

- 1 Aprite il menu Applicazioni e selezionate **S Note**.
- 2 Selezionate una nota.  
Per aggiungere o modificare la copertina della nota, toccate e tenete premuta una nota, quindi selezionate **Modifica copertina**.
- 3 Selezionate  o toccate il touch screen per passare alla modalità Modifica.
- 4 Modificate la nota tramite le icone visualizzate sul touch screen.
  - Per modificare l'immagine di sfondo della nota, selezionate  → **Modifica sfondo**.
  - Per eliminare la nota, selezionate  → **Elimina**.
  - Per aggiungere un tag, selezionate  → **Etichetta**.
- 5 Selezionate **Salva**.



## › Sincronizzazione delle note

Potete sincronizzare le note con il server Web.

- 1 Aprite il menu Applicazioni e selezionate **S Note**.
- 2 Selezionate  → **Sincronizzazione** → un'opzione.
- 3 Selezionate le note da sincronizzare → **Sincronizzazione**.  
Per sincronizzare tutte le note, selezionate → **Sincronizza tutto**.
- 4 Inserite il vostro indirizzo e-mail e la password, quindi selezionate **Accesso**.
- 5 Selezionate **Sincronizza adesso**.

## › Gestione di note con cartelle

### Creazione di una cartella

- 1 Aprite il menu Applicazioni e selezionate **S Note**.
- 2 Selezionate  → **Crea cartella**.
- 3 Inserite un nome e selezionate **OK**.
- 4 Selezionate la nuova cartella.
  - Per creare una nota, selezionate  → un modello.
  - Per creare sottocartelle, selezionate  → **Crea cartella**.

### Copia o spostamento delle note

- 1 Aprite il menu Applicazioni e selezionate **S Note**.
- 2 Selezionate una cartella (se necessario).
- 3 Selezionate  → **Copia** o **Sposta**.
- 4 Selezionate le note → **Copia** o **Sposta**.
- 5 Passate a una nuova posizione.
- 6 Selezionate **Copia qui** o **Sposta qui**.

## Utilizzo del blocco note veloce

Da qualsiasi schermata, potete creare una nota veloce composta da testo e immagini.

- 1 Premendo il pulsante della S Pen, toccate due volte il touch screen per aprire il blocco note veloce.
- 2 Inserite del testo o disegnate uno schizzo.

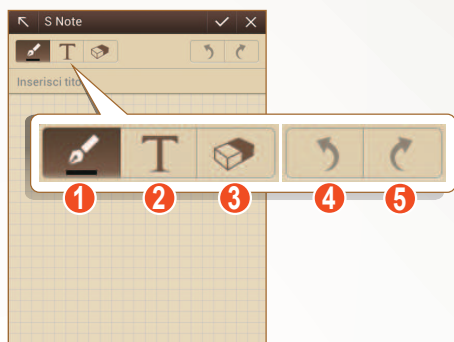

Numero	Funzione
1	Consente di disegnare uno schizzo; consente di modificare le impostazioni della penna, come tipo, spessore del tratto o colore (toccate due volte).
2	Consente di inserire il testo con la tastiera.
3	Consente di cancellare il testo o lo schizzo; Consente di modificare lo spessore della gomma o di cancellare l'immissione (toccate due volte).
4	Consente di annullare l'ultima azione.
5	Consente di ripristinare l'ultima azione.

- 3 Al termine, selezionate .

# S Planner

Il dispositivo è dotato di un potente strumento di pianificazione che vi aiuta nell'organizzazione dei vostri programmi e attività in modo comodo ed efficace. Potete creare e visualizzare eventi, aggiungere elementi e modificare le modalità di visualizzazione. Per lanciare S Planner, aprite il menu Applicazioni e selezionate **Calendario**.





Numero	Funzione
1	Consente di selezionare la data corrente.
2	Consente di impostare quali agende mostrare.

## › Creazione di un evento o attività

 Le attività e gli appunti che create non possono essere sincronizzati con Google Calendar™.

Creazione di un evento,

- 1 Aprite il menu Applicazioni e selezionate **Calendario** → .
- 2 Se vengono visualizzati messaggi di avviso sulla sincronizzazione del calendario, selezionate **Fatto**.
- 3 Selezionate **Aggiungi evento**, quindi inserite i dettagli.
  - Per cercare o per aggiungere la vista di una posizione, selezionate .

- Per aggiungere una nota, selezionate **Note** → **Aggiungi collegamento a S Note**.
- Per aggiungere un'immagine, selezionate **Immagini** → **Scatta foto** o **Immagini**.

4 Al termine, selezionate **Salva**.

Per creare un'attività,

1 Aprite il menu Applicazioni e selezionate **Calendario** → .

2 Selezionate **Aggiungi attività**, quindi inserite i dettagli.

- Per aggiungere una nota, selezionate **Note** → **Aggiungi collegamento a S Note**.
- Per aggiungere un'immagine, selezionate **Immagini** → **Scatta foto** o **Immagini**.

3 Al termine, selezionate **Salva**.

## ► Consente di modificare la modalità di visualizzazione





Per passare alla modalità di visualizzazione dell'agenda, selezionate la scheda di una modalità di visualizzazione. Inoltre, potete toccare il touch screen con due dita e pizzicare o allargarle per modificare la modalità di visualizzazione.

1 Aprite il menu Applicazioni e selezionate **Calendario**.

2 Selezionate una modalità di visualizzazione nella parte superiore del touch screen.

- **Anno**: visualizzazione mensile dell'anno in corso.
- **Mese**: consente di selezionare la visualizzazione mensile dell'agenda.
- **Settimana**: consente di visualizzare fasce orarie per i giorni di un'intera settimana.
- **Giorno**: consente di selezionare la visualizzazione quotidiana dell'agenda.
- **Elenco**: un elenco di tutti gli eventi.
- **Attività**: un elenco di tutte le attività.

## › Visualizzazione di un evento o attività

- 1 Aprite il menu Applicazioni e selezionate **Calendario**.
- 2 Selezionate  per ricercare un evento o una attività (se necessario).  
Per limitare il campo della ricerca, selezionate **Tutto** → un'opzione.
- 3 Selezionate una data sull'agenda.
  - Per selezionare la data corrente, **Oggi**.
  - Per spostarvi a un giorno specifico inserendo manualmente una data, selezionate  → **Vai**, inserite la data selezionando  oppure , quindi selezionate **Imposta**.
- 4 Selezionate un evento o un'attività per visualizzarne i dettagli.

## › Interruzione della sveglia di un evento

Se impostate una sveglia per un evento dell'agenda, l'icona dell'evento appare all'ora specificata.

- 1 Selezionate la notifica dell'evento nel pannello delle notifiche.
- 2 Selezionate un evento o un'attività per visualizzarne maggiori dettagli.  
Per posporre o ignorare la sveglia, selezionate la casella accanto al nome dell'evento o dell'attività, quindi selezionate **Rinvia** o **Rifiuta**.

# Web

## Internet

Imparate come accedere alle pagine Web preferite e memorizzarle.



- Il menu del browser Web potrebbe variare in base al Paese o al gestore telefonico.
- Le icone disponibili potrebbero variare in base al Paese o al gestore telefonico.

## ► Esplorazione delle pagine web

1 Aprite il menu Applicazioni e selezionate **Internet** per aprire la pagina principale.

Per accedere a una pagina Web specifica, selezionate il campo di immissione URL, quindi inserite l'indirizzo Web (URL) della pagina Web.

2 Esplorate le pagine web utilizzando i seguenti tasti:

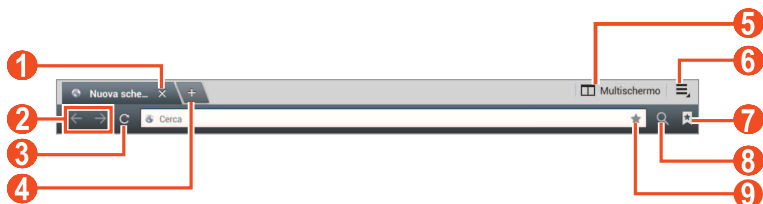

La schermata di cui sopra potrebbe variare in base al Paese o al gestore telefonico.



Numero	Funzione
1	Consente di chiudere la scheda corrente.
2	Consente di spostarvi tra le pagine Web della cronologia.
3	Consente di ricaricare la pagina Web corrente; durante il caricamento delle pagine Web, questa icona cambia in  .
4	Consente di aprire una nuova finestra.
5	Consente di aprire altre applicazioni; non tutte le applicazioni supportano questa funzione.
6	Consente di accedere a un elenco di opzioni del browser Web.
7	Consente di aprire l'elenco dei preferiti salvati e la cronologia recente.
8	Consente di cercare informazioni.
9	Consente di inserire la pagina Web corrente tra i preferiti.



Durante la navigazione in una pagina Web, utilizzate le seguenti opzioni:

- Per aumentare o diminuire lo zoom, toccate il touch screen con due dita e separatele (riavvicinatele per diminuire).



Se attivate i movimenti di inclinazione, potete aumentare o diminuire lo zoom tenendo premuti due punti con le dita e inclinando il dispositivo indietro o in avanti.

- Per visualizzare diverse applicazioni sulla stessa schermata contemporaneamente, selezionate **Multischermo** → una opzione. Mentre utilizzate questa funzione, potete cambiare la posizione delle applicazioni tenendo premuti i titoli delle applicazioni.
- Per aprire una nuova scheda, selezionate  → **Nuova scheda**.

- Per aprire una nuova finestra senza salvare i cookie, selezionate  → **Nuova sch. incognito.**
- Per aggiungere il collegamento al preferito nella schermata Home, selezionate  → **Agg. collegamento a Home.**
- Per inviare l'indirizzo Web (URL) della pagina ad altri, selezionate  → **Condividi pagina.**
- Per cercare del testo sulla pagina Web, selezionate  → **Trova nella pagina.**
- Per passare alla vista desktop, selezionate  → **Visualizzazione desktop.**
- Per memorizzare la pagina Web corrente e leggerla offline successivamente, selezionate  → **Salva per lettura offline.** Potete visualizzare le pagine salvate selezionando  → **Pagine salvate.**
- Per visualizzare gli elementi scaricati dal Web, selezionate  → **Download.**
- Per stampare la pagina Web tramite connessione Wi-Fi o USB, selezionate  → **Stampa.** La compatibilità di questo tablet è garantita soltanto con alcune stampanti Samsung.
- Per personalizzare le impostazioni del browser, selezionate  → **Impostazioni.**

## ➤ Ricerca di informazioni con la voce



La disponibilità di questa funzione potrebbe variare in base al Paese o al gestore telefonico.

- 1 Aprite il menu Applicazioni e selezionate **Internet.**
- 2 Selezionate il campo di immissione dell'URL.
- 3 Selezionate  e pronunciate una parola chiave vicino al microfono del tablet.

Il tablet cerca le informazioni e le pagine Web correlate alla parola chiave.

## › Apertura di più pagine

Potete aprire più pagine e spostarvi da una all'altra.

- 1 Aprite il menu Applicazioni e selezionate **Internet**.
- 2 Selezionate per aprire una nuova finestra.
- 3 Accedete a un'altra pagina Web nella nuova finestra.
- 4 Per spostarvi tra le finestre aperte, selezionate il titolo di una finestra.

## › Aggiunta di pagine Web ai preferiti

Se conoscete l'indirizzo Web di una pagina Web, potete aggiungerla manualmente tra i preferiti.



### Aggiunta di un preferito

- 1 Aprite il menu Applicazioni e selezionate **Internet**.
- 2 Inserite un indirizzo Web o visitate una pagina Web.
- 3 Selezionate → per aggiungere la pagina Web corrente ai preferiti.  
Potete anche selezionare per aggiungere la pagina Web corrente ai preferiti.
- 4 Inserite un nome per il preferito.
- 5 Inserite l'indirizzo Web della pagina Web preferita, quindi selezionate la posizione del preferito da aggiungere (se necessario).
- 6 Selezionate **OK**.

Per utilizzare le opzioni dei preferiti, selezionate  e tenete premuto un preferito:

- Per aprire la pagina Web nella finestra corrente, selezionate **Apri**.
- Per aprire la pagina Web in una nuova scheda, selezionate **Apri in nuova scheda**.
- Per modificare il preferito, selezionate **Modifica preferito**.
- Per aggiungere il collegamento al preferito nella schermata Home, selezionate **Agg. collegamento a Home**.
- Per inviare l'indirizzo Web (URL) della pagina ad altri, selezionate **Condividi link**.
- Per copiare l'indirizzo Web (URL) della pagina, selezionate **Copia URL**.
- Per eliminare il preferito, selezionate **Elimina preferito**.
- Per utilizzare la pagina Web come homepage del browser, selezionate **Imposta come pagina iniziale**.

## Creazione di una cartella preferiti

- 1 Aprite il menu Applicazioni e selezionate **Internet**.
- 2 Selezionate  →  → .
- 3 Inserite un nome per la cartella preferiti.
- 4 Selezionate **Fatto**.

## ► Accesso alla cronologia recente

- 1 Aprite il menu Applicazioni e selezionate **Internet**.
- 2 Selezionate  → **Cronologia**.
- 3 Selezionate una pagina Web a cui accedere.

## Game Hub

Imparate come accedere ai giochi.

- 1 Aprite il menu Applicazioni e selezionate **Game Hub**.
- 2 Selezionate un servizio di giochi.
- 3 Cercate e accedete ai giochi.



I giochi disponibili potrebbero variare in base al Paese o al gestore telefonico.

## Play Books

Scegliete e scaricate i file di libri con Google Play Books. Potete leggere i file di libri sul dispositivo. Nel menu Applicazioni, selezionate **Play Books**.



La disponibilità di questa funzione potrebbe variare in base al Paese o al gestore telefonico.

## Play Store

La funzionalità del tablet basato sulla piattaforma Android può essere estesa installando applicazioni aggiuntive. Play Store consente di acquistare in modo semplice e rapido applicazioni e giochi per dispositivi mobili.



- La disponibilità di questa funzione potrebbe variare in base al Paese o al gestore telefonico.
- Il tablet salverà i file utente delle applicazioni scaricate nella memoria interna.

## › Come scaricare e installare un'applicazione

- 1 Aprite il menu Applicazioni e selezionate **Play Store**.  
Inoltre, potete selezionare  → **Play Store** in alto a destra sul menu Applicazioni.
- 2 Se aprite questa applicazione per la prima volta, selezionate **Accetto**.
- 3 Cercate un'applicazione e scaricatela sul tablet.  
Al termine del download, il tablet installerà automaticamente l'applicazione.

## › Disinstallazione di un'applicazione

- 1 Aprite il menu Applicazioni e selezionate **Play Store**.
- 2 Selezionate .
- 3 Selezionate l'elemento da eliminare.
- 4 Selezionate **Disinstalla** → **OK**.

## YouTube

Imparate come visualizzare e carica video tramite YouTube.

-  La disponibilità di questa funzione potrebbe variare in base al Paese o al gestore telefonico.

## › Visualizzazione dei video

- 1 Aprite il menu Applicazioni e selezionate **YouTube**.
- 2 Selezionate un video.
- 3 Toccate una schermata video e selezionate  per visualizzare una schermata intera.
- 4 Controllate la riproduzione utilizzando i tasti virtuali.

## › Caricamento dei video

- 1 Aprite il menu Applicazioni e selezionate **YouTube**.
- 2 Selezionate  → **Accedi**, quindi selezionate il vostro account Google se è collegato a YouTube. Inoltre, potete selezionare **Aggiungi account** e impostare un account per la registrazione su YouTube.
- 3 Selezionate **CARICA**, quindi selezionate un video.
- 4 Inserite i dettagli del caricamento e selezionate **Carica**.

## Video Hub

Imparate come accedere ai video.



La disponibilità di questa funzione potrebbe variare in base al Paese o al gestore telefonico.

- 1 Aprite il menu Applicazioni e selezionate **Video Hub**.
- 2 Selezionate una categoria.
- 3 Cercate e accedete ai video.

## Maps







Imparate come usare Google Maps™ per trovare la vostra posizione, cercare vie, città o paesi nelle mappe online e ottenere indicazioni.





- La disponibilità di questa funzione potrebbe variare in base al Paese o al gestore telefonico.
- Dovete attivare i servizi di posizione per recuperare la vostra posizione e fare ricerche sulla mappa. ► pag. 111

## › Ricerca di una località specifica

- 1 Aprite il menu Applicazioni e selezionate **Maps**.  
La mappa visualizza la vostra posizione.
- 2 Selezionate .

- 3 Inserite un parola chiave per la posizione.  
Per cercare una posizione con la voce, selezionate .
- 4 Selezionate il luogo di cui visualizzare i dettagli.
  - Per visualizzare il risultato di tutta la ricerca, selezionate **Risultati di ricerca**.
  - Per visualizzare la vostra posizione corrente, selezionate .
  - Per cercare un luogo nelle vicinanze, selezionate .
  - Per ottenere indicazioni per raggiungere una determinata destinazione, selezionate .
  - Per aggiungere livelli alla mappa, selezionate .
  - Per accedere a un elenco di altre opzioni, selezionate .
  - Per aumentare o diminuire lo zoom, posizionate due dita sul touch screen e allontanatele oppure avvicinatele. Inoltre, potete toccare due volte il touch screen. Per tornare alla dimensione originale, toccate due volte il touch screen.
  - Per contrassegnare un luogo, selezionate il fumetto con il nome del luogo → .

## ► Indicazioni per il raggiungimento di una determinata destinazione

- 1 Aprite il menu Applicazioni e selezionate **Maps**.
- 2 Selezionate .
- 3 Inserite l'indirizzo di partenza e quello di arrivo.  
Per inserire un indirizzo dall'elenco dei contatti o luoghi speciali o indicare la posizione sulla mappa, selezionate  → un'opzione.
- 4 Selezionate un mezzo di trasporto (automobile, autobus o a piedi) e selezionate **Vai**.  
Il percorso viene indicato sulla mappa. In base al mezzo di trasporto selezionato, potrebbero essere visualizzati più percorsi.
- 5 Al termine, selezionate  → **Cancella risultati**.



## Latitude

Imparate come condividere la vostra posizione con gli amici e come vedere dove si trovano con Google Latitude™.



 La disponibilità di questa funzione potrebbe variare in base al Paese o al gestore telefonico.

- 1 Aprite il menu Applicazioni e selezionate **Latitude**.  
Il tablet attiva automaticamente Latitude.
- 2 Selezionate  → un'opzione.
- 3 Selezionate un amico da aggiungere o inserite un indirizzo e-mail e selezionate **Aggiungi amici**.
- 4 Selezionate **Sì**.  
Quando l'altro contatto accetta l'invito, potete condividere le posizioni.
- 5 Selezionate un amico dall'elenco.  
La posizione dei vostri amici è contrassegnata sulla mappa con la loro immagine.

## Luoghi

Imparate come cercare un luogo di interesse nei dintorni.

 La disponibilità di questa funzione potrebbe variare in base al Paese o al gestore telefonico.

- 1 Aprite il menu Applicazioni e selezionate **Luoghi**.
- 2 Selezionate una categoria.  
Il tablet cerca i luoghi vicini alla vostra posizione corrente, correlati alla categoria selezionata.
- 3 Selezionate il nome di un luogo per visualizzarne i dettagli.
- 4 Durante la visualizzazione delle informazioni, utilizzate le seguenti opzioni:
  - Per visualizzare il luogo sulla mappa, selezionate .
  - Per visualizzare il percorso per raggiungere il luogo, selezionate .

## Navigatore

Imparate come utilizzare il sistema di navigazione GPS per trovare e mostrare la destinazione con guida vocale.



- Le mappe, la vostra posizione corrente e altri dati di navigazione potrebbero variare dalle informazioni reali sul luogo. Prestate sempre attenzione alle condizioni della strada, del traffico e ad altri fattori che potrebbero influenzare la guida e attenetevi a tutte le regole e precauzioni di sicurezza durante la guida.
- La disponibilità di questa funzione potrebbe variare in base al Paese o al gestore telefonico.

- 1 Aprite il menu Applicazioni e selezionate **Navigatore**.
- 2 Se aprite questa applicazione per la prima volta, selezionate **Accetto**.
- 3 Inserite la destinazione utilizzando una delle seguenti opzioni:
  - Consente di pronunciare la destinazione desiderata pronunciando "Vai a destinazione".
  - Consente di inserire la destinazione con la tastiera virtuale.
  - Consente di selezionare la destinazione dagli indirizzi della rubrica.
  - Consente di selezionare la destinazione dall'elenco dei luoghi contrassegnati.
- 4 Per utilizzare il servizio di navigazione, seguite le istruzioni visualizzate.

## Samsung Apps

Samsung Apps consente di scaricare in modo semplice e agevole molte applicazioni direttamente sul tablet. Con una grande offerta di giochi, novità, riferimenti, social network, navigazione, applicazioni relative alla salute e altro, Samsung Apps offre accesso istantaneo a una vasta scelta di esperienze da vivere con il vostro tablet.

Il tablet funziona meglio con applicazioni completamente ottimizzate da Samsung Apps. Andate alla scoperta di fantastiche applicazioni e migliorate l'esperienza da vivere con il vostro tablet.



- La disponibilità di questa funzione potrebbe variare in base al Paese o al gestore telefonico.
- Per ulteriori informazioni, visitate [www.samsungapps.com](http://www.samsungapps.com).

- 1 Aprite il menu Applicazioni e selezionate **Samsung Apps**.
- 2 Selezionate il vostro paese.  
Se aprite questa applicazione per la prima volta, leggete i termini e le condizioni e selezionate **Accetta**.
- 3 Cercate e scaricate le applicazioni desiderate.

## S Suggest

Cercate e scaricate le applicazioni più recenti consigliate da Samsung. Aprite il menu Applicazioni e selezionate **S Suggest**.

# Comunicazione

## Google Mail

Potete recuperare nuove e-mail da Google Mail™ nella casella Posta in arrivo. Quando accedete a questa applicazione, viene visualizzata la schermata Posta in arrivo. Il numero totale delle e-mail non lette viene visualizzato nella barra del titolo e le e-mail da leggere appaiono in grassetto.



- La disponibilità di questa funzione potrebbe variare in base al Paese o al gestore telefonico.
- Il menu di Google Mail può variare in base al Paese o al gestore telefonico.



### › Invio di un'e-mail

1 Aprite il menu Applicazioni e selezionate **Google Mail** → .

2 Selezionate il campo destinatario e inserite il testo dell'e-mail.

3 Selezionate il campo dell'oggetto per inserire un oggetto.

4 Selezionate il campo di testo e inserite il testo dell'e-mail.

- Per allegare una foto, selezionate .
- Per rimuovere una foto allegata, selezionate  a destra del nome dell'allegato.

5 Per inviare il messaggio, selezionate **INVIA**.



















Se non c'è una rete Wi-Fi disponibile, il messaggio verrà trattenuto nella sezione messaggi finché non tornerete sotto copertura Wi-Fi.

## ► Visualizzazione di un'e-mail

- 1 Aprite il menu Applicazioni e selezionate **Google Mail**.
- 2 Selezionate  per aggiornare l'elenco delle e-mail.
- 3 Selezionate un'e-mail.

Dalla vista messaggi, utilizzate le seguenti opzioni:

- Per creare una nuova e-mail, selezionate .
- Per cercare un'email, selezionate .
- Per archiviare l'e-mail, selezionate .
- Per eliminare l'e-mail, selezionate .
- Per aggiungere un'etichetta all'e-mail, selezionate .
- Per passare all'e-mail successiva o precedente, scorrete verso sinistra o verso destra.
- Per rispondere all'e-mail, selezionate .
- Per rispondere all'e-mail includendo tutti i destinatari, selezionate .
- Per inoltrare l'e-mail ad altri, selezionate .
- Per contrassegnare un'e-mail, selezionate .
- Per visualizzare un allegato, selezionate **VISUALIZZA**. Per salvarlo sul tablet, selezionate **SALVA**.
- Per contrassegnare l'e-mail come non letta, selezionate  → **Segna come da leggere**.
- Per contrassegnare l'e-mail come importante, selezionate  → **Segna come Non importante**.
- Per nascondere l'e-mail, selezionate  → **Disattiva**. Per spostare l'email nella cartella Ricevuti, selezionate **Tutta la posta** e trascinate l'email in **Ricevuti**.
- Per salvare l'e-mail nella posta indesiderata, selezionate  → **Segnala come spam**.
- Per aggiornare le e-mail, selezionate  → **Aggiorna**.
- Per aggiungere un'etichetta a un'e-mail, selezionate  → **Gestisci etichette**.
- Per personalizzare le impostazioni e-mail, selezionate  → **Impostazioni**.



Le opzioni disponibili potrebbero variare in base al tipo di account.

## E-mail





Imparate come gestire, inviare o ricevere e-mail sul vostro tablet.

### › Impostazione di un account e-mail

- 1 Aprite il menu Applicazioni e selezionate **E-mail**.
- 2 Inserite il vostro indirizzo e-mail e password.
- 3 Selezionate **Succ.** (per provare a configurare l'account automaticamente) o **Config. manuale** (per configurare l'account manualmente).
- 4 Seguite le istruzioni visualizzate.
- 5 Per aggiungere altri account e-mail, selezionate  → **Impostazioni** → **Aggiungi account** e ripetete i punti da 2 a 4.

Dopo aver configurato l'account e-mail, le e-mail, vengono scaricati sul tablet. Se avete creato più di due account, potete passare da un account e-mail all'altro. Selezionate il nome di un account in alto a sinistra sul touch screen e selezionate quello da cui desiderate recuperare i messaggi.

### › Invio di un'e-mail

- 1 Aprite il menu Applicazioni e selezionate **E-mail** → .
- 2 Aggiungete i destinatari.
  - Inserite gli indirizzi e-mail manualmente, separandoli con una virgola o un punto e virgola.
  - Selezionate gli indirizzi e-mail dall'elenco, selezionando .
- 3 Selezionate il campo dell'oggetto per inserire un oggetto.
- 4 Selezionate il campo di inserimento testo per inserire il testo dell'e-mail.
- 5 Selezionate  → i file da allegare.
- 6 Per inviare il messaggio, selezionate .















Se non c'è una rete Wi-Fi disponibile, il messaggio verrà trattenuto in uscita finché non tornerete sotto copertura Wi-Fi.





## › Visualizzazione di un'e-mail

Quando aprite un account e-mail, potete visualizzare offline le e-mail recuperate in precedenza oppure collegarvi al server e-mail per visualizzare i nuovi messaggi. Dopo aver recuperato le e-mail, potete visualizzarle offline.

- 1 Aprite il menu Applicazioni e selezionate **E-mail**.
- 2 Selezionate  per aggiornare l'elenco delle e-mail.
- 3 Selezionate un'e-mail.

Dalla vista messaggi, utilizzate le seguenti opzioni:

- Per cercare un'email, selezionate .
- Per aggiornare le e-mail, selezionate .
- Per creare una nuova e-mail, selezionate .
- Per rispondere all'e-mail, selezionate .
- Per inoltrare l'e-mail ad altri, selezionate .
- Per eliminare l'e-mail, selezionate .
- Per visualizzare diverse applicazioni sulla stessa schermata contemporaneamente, selezionate **Multischermo** → una opzione. Mentre utilizzate questa funzione, potete cambiare la posizione delle applicazioni tenendo premuti i titoli delle applicazioni.
- Per contrassegnare l'e-mail come non letta, selezionate  → **Segna come non letto**.
- Per spostare l'e-mail in un'altra cartella, selezionate  → **Sposta**.
- Per salvare l'e-mail, selezionate  → **Salva e-mail**. L'e-mail verrà salvata in **Archivio** → **sdcard** → **Saved Email**.
- Per visualizzare le e-mail per categoria, selezionate  → **Ordina per**.
- Per cambiare la modalità di visualizzazione, selezionate  → **Mod. visualizzazione**.
- Per stampare il messaggio tramite connessione Wi-Fi o USB, selezionate  → **Stampa**. La compatibilità di questo tablet è garantita soltanto con alcune stampanti Samsung.

- Per salvare gli indirizzi e-mail dei destinatari come gruppo di contatti per il proprio indirizzo e-mail, selezionate  → **Salva come gruppo**.
- Per personalizzare le impostazioni e-mail, selezionate  → **Impostazioni**.
- Per eliminare tutti i messaggi, selezionate  → **Elimina tutto**.
- Per salvare un allegato sul dispositivo, selezionate l'etichetta dell'allegato → .



Le opzioni disponibili potrebbero variare in base al tipo di account o all'orientamento del tablet.

## Google Talk

Imparate come chattare con gli amici e i familiari con Google Talk™.



La disponibilità di questa funzione potrebbe variare in base al Paese o al gestore telefonico.

### › Impostazione dello stato

- 1 Aprite il menu Applicazioni e selezionate **Google Talk**.
- 2 Aggiungete il vostro account Google (se necessario).
- 3 Personalizzate il vostro stato, l'immagine e il messaggio da visualizzare.

### › Aggiunta di amici all'elenco amici

- 1 Aprite il menu Applicazioni e selezionate **Google Talk** → .
- 2 Inserite l'indirizzo e-mail dell'amico e selezionate **FINE**.  
Quando l'invito viene accettato, l'amico viene aggiunto all'elenco.







## › Avvio di una chat

1 Aprite il menu Applicazioni e selezionate **Google Talk**.

2 Selezionate un amico dall'elenco degli amici. Si apre la schermata della chat.

3 Inserite e inviate il messaggio.

- Per aggiungere più amici alla chat, selezionate  → **Aggiungi alla chat**.
- Per spostarvi tra le chat attive, selezionate un amico dall'elenco degli amici.
- Per utilizzare la video chat, selezionate .
- Per utilizzare la chat vocale, selezionate .
- Per terminare la chat, selezionate  → **Termina chat**.

## ChatON

Imparate come utilizzare ChatON per inviare e ricevere messaggi istantanei da qualsiasi dispositivo dotato di numero telefonico.

1 Aprite il menu Applicazioni e selezionate **ChatON**.

 Se avviate questa applicazione per la prima volta, seguite le istruzioni visualizzate sul touch screen per completare la configurazione dell'account.

2 Inserite e inviate il messaggio.

## Messenger

Imparate come inviare e ricevere messaggi istantanei con il servizio di messaggistica istantanea Google+ Messenger.

1 Aprite il menu Applicazioni e selezionate **Messenger**.



Se avviate questa applicazione per la prima volta, seguite le istruzioni visualizzate sul touch screen per completare la configurazione dell'account.

2 Inserite e inviate il messaggio.

## Google+

Imparate come accedere al servizio di social network di Google. Potete creare gruppi per condividere interessi e opinioni o inviare e ricevere messaggi istantanei, nonché caricare le vostre foto.

1 Aprite il menu Applicazioni e selezionate **Google+**.



Se avviate questa applicazione per la prima volta, seguite le istruzioni visualizzate sul touch screen per completare la configurazione dell'account.

2 Selezionate una funzione di social network.

# Intrattenimento

## Lettores musicale

Imparate come ascoltare ovunque la vostra musica preferita con il lettore musicale. Il lettore musicale supporta i seguenti formati di file: mp3, aac, ogg, wma, flac, m4a.



- Inoltre, potete riprodurre file musicali nei seguenti formati se li aprite da Archivio o dal browser Web: mid, xmf, rtttl, imy, rtx, ota, amr, wav, mxmf.
- In base al software installato nel tablet, alcuni formati di file non sono supportati.
- Se la dimensione del file supera la memoria disponibile, potrebbe verificarsi un errore all'apertura dei file.
- La qualità della riproduzione potrebbe variare in base al tipo di contenuto.
- Alcuni file potrebbero non essere riprodotti correttamente, in base alla modalità di codifica.

## ► Aggiunta di file musicali al tablet

Iniziate trasferendo i file al tablet o alla scheda di memoria:

- Download dal Web. ► pag. 56
- Download da un PC tramite il programma Samsung Kies. ► pag. 99
- Ricezione tramite Bluetooth. ► pag. 111
- Sincronizzazione con Windows Media Player 11. ► pag. 100
- Copia nella scheda di memoria.

## › Riproduzione della musica

Dopo aver trasferito i file musicali nel tablet o nella scheda di memoria,

- 1 Aprite il menu Applicazioni e selezionate **Letttore musicale**.
- 2 Selezionate una categoria musicale → un file musicale.
- 3 Toccate il campo del lettore musicale.
- 4 Controllate la riproduzione utilizzando i tasti virtuali.



Durante la riproduzione, selezionate  per accedere alle seguenti opzioni:

- Per aggiungere file musicali alla playlist, selezionate **Aggiungi a playlist** → **Nuova playlist**.
- Per ascoltare la musica tramite un auricolare Bluetooth, selezionate **Con Bluetooth**. Non potete utilizzare questa opzione quando collegate un auricolare al tablet.
- Per inviare il file musicale ad altri utenti o condividerlo con loro, selezionate **Condividi con**.
- Per impostare un file musicale come sveglia, selezionate **Imposta come tono sveglia**.
- Per cercare dispositivi con la condivisione multimediale attiva, selezionate **Ricerca dispositivi vicini**.
- Per modificare le impostazioni del lettore musicale, selezionate **Impostazioni**.



Potete vivere un'esperienza audio surround 5.1 virtuale durante l'ascolto di contenuti multicanale, come filmati DVD.

## › Creazione di una playlist

- 1 Aprite il menu Applicazioni e selezionate **Letttore musicale**.
- 2 Selezionate  → **Nuova playlist**.
- 3 Inserite il titolo della nuova playlist, quindi selezionate **OK**.
- 4 Per aggiungere file musicali alla playlist, selezionate  vicino ai file musicali.  
Per eliminare file musicali dalla playlist, selezionate  vicino ai file musicali.
- 5 Selezionate **Fatto**.

## › Personalizzazione delle impostazioni del lettore musicale

- 1 Aprite il menu Applicazioni e selezionate **Letttore musicale**.
- 2 Selezionate  → **Impostazioni**.
- 3 Regolate le seguenti impostazioni per personalizzare il lettore musicale:

Opzione	Funzione
SoundAlive	Consente di selezionare un effetto audio.
Velocità di riproduzione	Consente di modificare la velocità di riproduzione.
Testi	Consente di visualizzare i testi durante la riproduzione.
Musica autom. disattivata	Consente di impostare lo spegnimento automatico del lettore musicale dopo un preciso periodo di tempo.
Menu musicale	Consente di selezionare le categorie da visualizzare nella schermata della libreria musicale.

## Music Hub

Potete accedere al negozio di musica online per cercare e acquistare le vostre canzoni preferite. Inoltre, potete aggiungere un file musicale al vostro elenco ideale e riprodurre i file musicali scaricati.



La disponibilità di questa funzione potrebbe variare in base al Paese o al gestore telefonico.

- 1 Aprite il menu Applicazioni e selezionate **Music Hub**.
- 2 Se aprite questa applicazione per la prima volta, selezionate la casella di controllo vicino a **Ignora questo messaggio per 90 giorni**, quindi selezionate **Conferma**.
- 3 Cercate le canzoni e ascoltate in anteprima o acquistate le vostre canzoni preferite.

## Fotocamera

Imparate come scattare e visualizzare foto e video.



- La fotocamera si spegne automaticamente se non viene usata per un periodo di tempo specificato.
- La capacità di memoria varia in base alla scena o alle condizioni di scatto.

## › Scatto di una foto

- 1 Aprite il menu Applicazioni e selezionate **Fotocamera**.
- 2 Orientate l'obiettivo verso il soggetto ed eseguite le regolazioni desiderate.

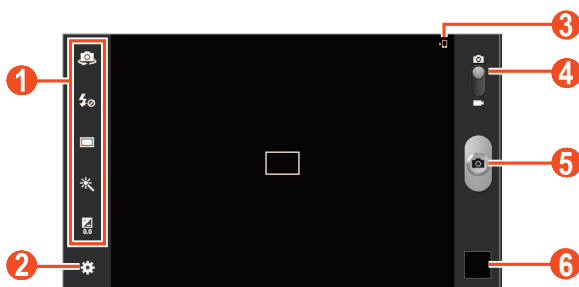

Numero	Funzione
1	<p>Consente di utilizzare i collegamenti della fotocamera.</p> <ul style="list-style-type: none"><li>•  : consente di passare dall'obiettivo anteriore a quello posteriore della fotocamera e viceversa.</li><li>•  : consente di modificare le impostazioni del flash.</li><li>•  : consente di modificare la modalità di scatto.</li><li>•  : Consente di applicare un effetto speciale.</li><li>•  : consente di regolare il valore dell'esposizione.</li></ul> <p>Potete aggiungere o rimuovere i collegamenti alle opzioni più utilizzate. ► pag. 87</p>
2	Consente di modificare le impostazioni della fotocamera.
3	Consente di visualizzare la posizione di memoria.
4	Consente di passare alla videocamera.
5	Consente di scattare una foto.
6	Consente di visualizzare le foto scattate.



Per aumentare lo zoom, posizionate due dita sullo schermo e separatele lentamente. Per diminuire lo zoom, avvicinatele. Potete anche aumentare o diminuire lo zoom con il tasto Volume.









3 Toccate il punto da mettere a fuoco sulla schermata di anteprima.

La cornice di messa a fuoco si sposta sul punto toccato e diventa verde quando il soggetto è a fuoco.









4 Selezionate  per scattare una foto.

La foto viene salvata automaticamente.

Dopo aver scattato le foto, selezionate il visualizzatore di immagini per poterle guardarle.

- Per visualizzare altre foto, scorrete a sinistra o a destra. Inoltre, potete toccare il touch screen e scorrere le miniature delle foto nella parte inferiore del touch screen.
- Per aumentare o diminuire lo zoom, posizionate due dita sul touch screen e allontanatele oppure avvicinatele. Inoltre, potete toccare due volte il touch screen. Per tornare alla dimensione originale, toccate due volte il touch screen.
- Per inviare una foto ad altri, selezionate  → una opzione.
- Per eliminare una foto, selezionate  → **OK**.
- Per avviare una presentazione, selezionate  → **Avvia presentazione**. Toccate il touch screen per interrompere la presentazione.
- Per modificare le impostazioni di una presentazione, selezionate  → **Impostazioni presentazione**.
- Per registrare i volti nelle foto come tag volto, selezionate  → **Tag volti**. ► pag. 92
- Per aggiungere la foto agli appunti, selezionate  → **Copia negli appunti**.
- Per ruotare la foto in senso antiorario, selezionate  → **Ruota a sinistra**.
- Per ruotare la foto in senso orario, selezionate  → **Ruota a destra**.



- Per ritagliare parte di una foto, selezionate  → **Ritaglia.**
- Per modificare la foto con Editor immagini, selezionate  → **Modifica.**
- Per impostare una foto come sfondo o come immagine per un contatto, selezionate  → **Imposta foto come.**
- Per inviare la foto a una persona il cui volto è taggato nella foto stessa, selezionate  → **Condivisione foto amici.**
- Per stampare la foto tramite Wi-Fi o USB, selezionate  → **Stampa.** La compatibilità di questo tablet è garantita soltanto con alcune stampanti Samsung.
- Per modificare il nome di un file, selezionate  → **Rinomina.**
- Per cercare dispositivi con la condivisione multimediale attiva, selezionate  → **Ricerca dispositivi vicini.**
- Per visualizzare i dettagli della foto, selezionate  → **Dettagli.**

## ► Consente di cambiare la modalità di scatto

Potete scattare foto in diverse modalità di scatto. Per cambiare la modalità di scatto, selezionate  → **Modalità scatto** → un'opzione.

Opzione	Funzione
Modo sorriso	Consente di riconoscere i volti delle persone e vi aiuta a scattare foto quando sorridono.
Panorama	Consente di scattare foto panoramiche.
Fumetto	Consente di scattare foto con effetti fumetto.
Share shot	Consente di scattare una foto e di inviata ad altri con Wi-Fi Direct.
Condivisione foto amici	Consente di inviare la foto a una persona il cui volto è taggato nell'immagine.

## ► Personalizzazione delle impostazioni della fotocamera

Prima di scattare una foto, selezionate  per accedere alle seguenti opzioni:





Opzione	Funzione
Modifica collegamenti	Consente di modificare i collegamenti alle opzioni più utilizzate.
Autoscatto	Consente di passare dall'obiettivo anteriore a quello posteriore della fotocamera e viceversa.
Flash	Consente di modificare le impostazioni del flash; Potete attivare o disattivare manualmente il flash o impostare la fotocamera per usare il flash automaticamente quando necessario.
Modalità scatto	Consente di cambiare la modalità di scatto.
Modalità scene	Consente di modificare la modalità di scena.
Valore esposizione	Consente di regolare il valore dell'esposizione per cambiare la luminosità.
Messa a fuoco	Consente di riprendere primi piani o di impostare la fotocamera per la messa a fuoco automatica del soggetto.
Avvio ritardato	Consente di selezionare l'intervallo di tempo che trascorre prima di scattare una foto.
Effetti	Consente di applicare un effetto speciale, come seppia o toni in bianco e nero.
Risoluzione	Consente di modificare la risoluzione.
Bilanciamento bianco	Consente di regolare il bilanciamento del colore in base alle condizioni di illuminazione.

Opzione	Funzione
ISO	Consente di regolare la sensibilità del sensore della fotocamera.
Misurazione	Consente di selezionare un tipo di esposimetro.
Visibilità all'aperto	Consente di selezionare una condizione di illuminazione adeguata.
Linee guida	Consente di visualizzare le linee guida sulla schermata di anteprima.
Qualità immagini	Consente di selezionare un livello di qualità delle foto.
Tag GPS	<p>Consente di impostare la fotocamera per includere le informazioni di posizione sulle foto.</p> <ul style="list-style-type: none"> <li>• La ricezione del segnale GPS non è ottimale se scattate foto in ambienti coperti, tra edifici o con cattive condizioni atmosferiche.</li> <li>• La posizione potrebbe apparire sulle foto quando le caricate sul Web. Per evitarlo, disattivate le impostazioni del tag GPS.</li> </ul>
Salva come capovolto	Consente di capovolgere automaticamente l'immagine quando scattate una foto con l'obiettivo anteriore.
Memoria	Consente di selezionare la posizione di memoria in cui memorizzare le foto scattate.
Ripristina	Consente di ripristinare le impostazioni della fotocamera.

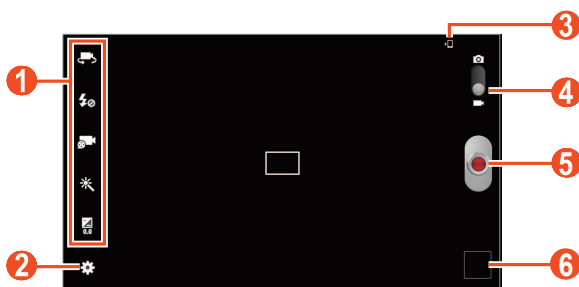
## ► Registrazione di un video

- 1 Aprite il menu Applicazioni e selezionate **Fotocamera**.
- 2 Trascinate il cursore per passare alla videocamera.
- 3 Orientate l'obiettivo verso il soggetto ed eseguite le regolazioni desiderate.





Numero	Funzione
1	<p>Consente di utilizzare i collegamenti della videocamera.</p> <ul style="list-style-type: none"><li>• : consente di passare alla fotocamera anteriore di registrarvi in un video.</li><li>• : consente di modificare le impostazioni del flash.</li><li>• : consente di cambiare la modalità di registrazione (per allegare il file a un messaggio o per salvarlo normalmente).</li><li>• : Consente di applicare un effetto speciale.</li><li>• : consente di regolare il valore dell'esposizione.</li></ul> <p>Potete aggiungere o rimuovere i collegamenti alle opzioni più utilizzate. ► pag. 87</p>
2	<p>Consente di modificare le impostazioni della videocamera.</p>
3	<p>Consente di visualizzare la posizione di memoria.</p>







Numero	Funzione
<b>4</b>	Consente di passare alla fotocamera.
<b>5</b>	Consente di registrare un video.
<b>6</b>	Consente di visualizzare i video registrati.



Per aumentare lo zoom, posizionate due dita sullo schermo e separatele lentamente. Per diminuire lo zoom, avvicinatele. Potete anche aumentare o diminuire lo zoom con il tasto Volume.

- 4 Toccate il punto da mettere a fuoco sulla schermata di anteprima. Il riquadro di messa a fuoco si sposta sul punto in cui toccate e diventa verde quando il soggetto è messo a fuoco.
- 5 Selezionate  per avviare la registrazione.
- 6 Selezionate  per interrompere la registrazione. Il video viene salvato automaticamente.

Dopo aver registrato i video, selezionate la galleria per visualizzarli.

- Per visualizzare altri video, scorrete a sinistra o a destra. Inoltre, potete toccare il touch screen e scorrere le miniature dei video nella parte inferiore del touch screen.
- Per riprodurre il video, selezionate .
- Per inviare il video ad altri, selezionate  → una opzione.
- Per eliminare il video, selezionate  → **OK**.
- Per avviare una presentazione, selezionate  → **Avvia presentazione**. Toccate il touch screen per interrompere la presentazione.
- Per modificare le impostazioni di una presentazione, selezionate  → **Impostazioni presentazione**.
- Per modificare il nome di un file, selezionate  → **Rinomina**.
- Per visualizzare i dettagli del video, selezionate  → **Dettagli**.

## ► Personalizzazione delle impostazioni della videocamera

Prima di registrare un video, selezionate  per accedere alle seguenti opzioni:

Opzione	Funzione
Modifica collegamenti	Consente di modificare i collegamenti alle opzioni più utilizzate.
Auto registrazione	Consente di passare dall'obiettivo anteriore a quello posteriore della fotocamera e viceversa.
Flash	Consente di modificare le impostazioni del flash; potete attivare o disattivare il flash manualmente.
Modalità registrazione	Consente di modificare la modalità di registrazione.
Valore esposizione	Consente di regolare il valore dell'esposizione per cambiare la luminosità.
Avvio ritardato	Consente di selezionare l'intervallo di tempo che trascorre prima che la videocamera registri un video in automatico.
Effetti	Consente di applicare un effetto speciale, come seppia o toni in bianco e nero.
Risoluzione	Consente di modificare la risoluzione.
Bilanciamento bianco	Consente di regolare il bilanciamento del colore in base alle condizioni di illuminazione.
Visibilità all'aperto	Consente di selezionare una condizione di illuminazione adeguata.
Linee guida	Consente di visualizzare le linee guida sulla schermata di anteprima.
Qualità video	Consente di selezionare un livello di qualità dei video.

Opzione	Funzione
Salva come capovolto	Consente di capovolgere automaticamente l'immagine quando registrate un video con l'obiettivo anteriore.
Memoria	Consente di selezionare la posizione di memoria per memorizzare i video registrati.
Ripristina	Consente di ripristinare le impostazioni della videocamera.

## ► Modifica delle icone dei collegamenti

Potete aggiungere o rimuovere i collegamenti alle opzioni più utilizzate.

- 1 Dalla schermata di anteprima, selezionate  → **Modifica collegamenti**.
- 2 Tenete premuta un'icona dall'elenco delle opzioni e trascinatela sull'area dei collegamenti.  
Per eliminare un collegamento, tenete premuta un'icona e trasciatela sull'elenco delle opzioni.
- 3 Tenete premuto il touch screen per tornare alla schermata di anteprima.

## Lettores video

Imparate come utilizzare il lettore video.



- Alcuni formati di file non sono supportati, in base al software installato nel tablet.
- Se la dimensione del file supera la memoria disponibile, potrebbe verificarsi un errore all'apertura dei file.
- La qualità della riproduzione potrebbe variare in base al tipo di contenuto.
- Alcuni file potrebbero non essere riprodotti correttamente, in base alla modalità di codifica.

## ► Riproduzione di un video

- 1 Aprite il menu Applicazioni e selezionate **Letttore video**.
- 2 Selezionate un video.
- 3 Controllate la riproduzione utilizzando i seguenti tasti:

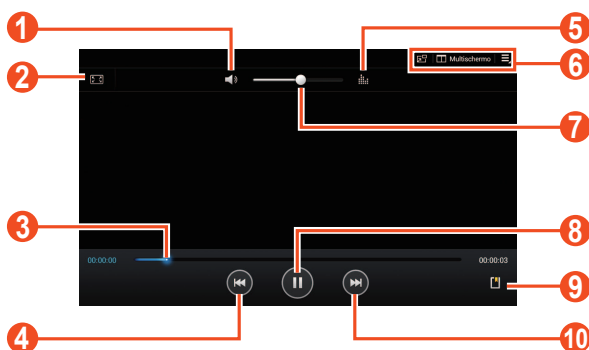

Numero	Funzione
1	Consente di disattivare il sonoro del video.
2	Consente di modificare il rapporto della schermata video.
3	Consente di cercare indietro o in avanti tra i file trascinando o toccando la barra.
4	Riprende la riproduzione o torna indietro; Consente di passare al file precedente (toccate due volte); Consente di cercare indietro nel file (tenete premuto).
5	Consente di selezionare un effetto audio.
6	Consente di aprire diverse applicazioni in grado di attivare la funzione Multiscreen; Consente di passare alla modalità schermata mobile; Consente di accedere alle opzioni del lettore video.
7	Consente di regolare il volume.



Numero	Funzione
8	Consente di sospendere la riproduzione; Selezionate  per riprendere la riproduzione.
9	Consente di inserire un preferito.
10	Consente di passare al file successivo; Consente di cercare avanti nel file (tenete premuto).

Durante la riproduzione di un video, utilizzate le seguenti opzioni:

- Per passare alla modalità schermata mobile selezionate . Potete spostare lo schermo tenendolo premuto. Per tornare alla modalità a schermo pieno, toccate il touch screen.
- Per visualizzare diverse applicazioni sulla stessa schermata contemporaneamente, selezionate **Multischermo** → una opzione. Mentre utilizzate questa funzione, potete cambiare la posizione delle applicazioni tenendo premuti i titoli delle applicazioni.
- Per inviare il video ad altri utenti o condividerlo con loro, selezionate  → **Condividi con**.
- Per dividere il video in segmenti, selezionate  → **Anteprima capitolo**. Potete cercare un segmento e passare direttamente a quel punto.
- Per ritagliare un segmento del video, selezionate  → **Ritaglia**.
- Per ascoltare l'audio tramite un auricolare Bluetooth, selezionate  → **Con Bluetooth**.
- Per esportare il video corrente su Video maker, selezionate  → **Lettoe video**.
- Per visualizzare i preferiti, selezionate  → **Preferiti**. Questa opzione compare solo se avete memorizzato un preferito durante la riproduzione, selezionando .
- Per visualizzare i dettagli del video, selezionate  → **Dettagli**.
- Per impostare lo spegnimento automatico del lettore video dopo un periodo di tempo specifico, selezionate  → **Spegnim. autom. video**.
- Per cercare dispositivi con la condivisione multimediale attiva, selezionate  → **Ricerca dispositivi vicini**.

## ► Personalizzazione delle impostazioni del lettore video

1 Durante la riproduzione, selezionate  → **Impostazioni**.

2 Modificate le seguenti opzioni:

Opzione	Funzione
Velocità riprod.	Consente di modificare la velocità di riproduzione.
Sottotitoli	Consente di modificare le impostazioni per un file di sottotitolo.
Riprod. succ. in autom.	Consente di impostare la riproduzione automatica del file successivo.
Tono colore	Consente di selezionare una tonalità di colore.
Visibilità all'aperto	Consente di migliorare il contrasto del display all'aperto.

## Galleria

Imparate come visualizzare le foto e come riprodurre i video salvati nella memoria del tablet.



- Evitate di bloccare il touch screen del tablet durante la riproduzione di video DivX On-Demand. Ogni volta che si blocca il touch screen durante la riproduzione di un video DivX-On-Demand, diminuirà una delle possibilità di utilizzo disponibili.
- In base al software installato nel tablet, alcuni formati di file non sono supportati.
- Se la dimensione del file supera la memoria disponibile, potrebbe verificarsi un errore all'apertura dei file.
- La qualità della riproduzione potrebbe variare in base al tipo di contenuto.
- Alcuni file potrebbero non essere riprodotti correttamente, in base alla modalità di codifica.

## ► Visualizzazione di una foto

1 Aprite il menu Applicazioni e selezionate **Galleria**.







2 Selezionate una cartella → un'immagine.







Durante la visualizzazione di una foto, utilizzate le seguenti opzioni:

- Per visualizzare altre foto, scorrete a sinistra o a destra.
- Per aumentare o diminuire lo zoom, posizionate due dita sul touch screen e allontanatele oppure avvicinatele. Inoltre, potete toccare due volte il touch screen. Per tornare alla dimensione originale, toccate due volte il touch screen.



Se avete attivato i movimenti di inclinazione, potete aumentare o ridurre lo zoom tenendo premuti due punti con le dita e quindi inclinando il dispositivo indietro o in avanti.

- Per inviare la foto ad altre persone, selezionate  → un'opzione.
- Per eliminare una foto, selezionate  → **OK**.
- Per avviare una presentazione, selezionate  → **Avvia presentazione**. Toccate il touch screen per interrompere la presentazione.
- Per modificare le impostazioni di una presentazione, selezionate  → **Impostazioni presentazione**.
- Per visualizzare diverse applicazioni sulla stessa schermata contemporaneamente, selezionate **Multischermo** → una opzione. Mentre utilizzate questa funzione, potete cambiare la posizione delle applicazioni tenendo premuti i titoli delle applicazioni.
- Per registrare i volti nelle foto come tag volto, selezionate  → **Tag volti**.
- Per aggiungere la foto agli appunti, selezionate  → **Copia negli appunti**.
- Per ruotare la foto in senso antiorario, selezionate  → **Ruota a sinistra**.
- Per ruotare la foto in senso orario, selezionate  → **Ruota a destra**.

- Per ritagliare parte di una foto, selezionate  → **Ritaglia.**
- Per modificare la foto con Editor immagini, selezionate  → **Modifica.**
- Per impostare una foto come sfondo o come immagine per un contatto, selezionate  → **Imposta foto come.**
- Per inviare la foto a una persona il cui volto è taggato nella foto stessa, selezionate  → **Condivisione foto amici.**
- Per stampare la foto tramite Wi-Fi o USB, selezionate  → **Stampa.** La compatibilità di questo tablet è garantita soltanto con alcune stampanti Samsung.
- Per modificare il nome di un file, selezionate  → **Rinomina.**
- Per cercare dispositivi con la condivisione multimediale attiva, selezionate  → **Ricerca dispositivi vicini.**
- Per visualizzare i dettagli della foto, selezionate  → **Dettagli.**

## ➤ Aggiunta di tag ai volti di un'immagine

Imparate ad aggiungere tag ai volti nelle vostre immagini per inviare e-mail o caricare messaggi nei social network con i collegamenti per aggiunta di tag ai volti.





In base all'angolazione del volto, al colore della pelle, all'espressione facciale, alle condizioni di luce o agli accessori indossati dal soggetto, il riconoscimento del volto potrebbe non andare a buon fine.

- 1 Aprite il menu Applicazioni e selezionate **Galleria.**
- 2 Selezionate un'immagine.
- 3 Selezionate  → **Tag volti** → **Attivo.**  
I volti riconosciuti vengono visualizzati nella cornice.
- 4 Selezionate un volto riconosciuto → **Aggiungi nome.**
- 5 Selezionate il nome della persona dall'elenco dei contatti.  
Il contatto viene collegato al volto dell'immagine.

Quando il tag volto viene visualizzato con un nome, selezionatelo e utilizzate le opzioni disponibili.

## › Riproduzione di un video

- 1 Aprite il menu Applicazioni e selezionate **Galleria**.
- 2 Selezionate una cartella → un video (indicato dall'icona ).
- 3 Selezionate  per iniziare la riproduzione.
- 4 Controllate la riproduzione utilizzando i tasti. ▶ pag. 87





Durante la riproduzione, selezionate  per accedere alle seguenti opzioni:

- Per inviare il video ad altri utenti o condividerlo con loro, selezionate **Condividi con**.
- Per dividere il video in segmenti, selezionate **Anteprima capitolo**. Potete cercare un segmento e passare direttamente a quel punto.
- Per ritagliare un segmento del video, selezionate **Ritaglia**.
- Per ascoltare l'audio tramite un auricolare Bluetooth, selezionate **Con Bluetooth**.
- Per modificare il video con la funzione di creazione video, selezionate **Letture video**.
- Per visualizzare i preferiti, selezionate **Preferiti**. Questa opzione compare solo se avete memorizzato un preferito durante la riproduzione, selezionando .
- Per modificare le impostazioni video, selezionate **Impostazioni**.
- Per visualizzare i dettagli del video, selezionate **Dettagli**.
- Per cercare dispositivi con la condivisione multimediale attiva, selezionate **Ricerca dispositivi vicini**.

## Creazione video

Potete modificare i video e applicare vari effetti.

### ► Creazione di un video

- 1 Aprite il menu Applicazioni e selezionate **Creazione video**.
- 2 Selezionate  (se necessario).
- 3 Selezionate il tema della cornice.
- 4 Selezionate una categoria.
- 5 Tenete premuto un file, quindi trascinatelo nel pannello inferiore della schermata.
  - Per eliminare immagini o video, tenete premuto un elemento, quindi trascinatelo nel cestino.
  - Per riorganizzare immagini o video, tenete premuto un elemento, quindi trascinatelo in una nuova posizione.
  - Per ritagliare un segmento di un'immagine o di un video, toccate un elemento, quindi trascinate le staffe verso destra o sinistra.
  - Per aggiungere una didascalia a un'immagine o a un video, trascinate la miniatura fino a posizionare la linea nera tratteggiata nel punto desiderato, quindi selezionate  sulla schermata di anteprima.
- 6 Selezionate  → una opzione di effetto transizione.
- 7 Al termine, selezionate  → **Esporta**.
- 8 Selezionate un'opzione di risoluzione.
- 9 Inserite un nome per il video e selezionate **OK**.

### ► Ritaglio di un segmento da un video

- 1 Avviate Video editor e aprite un file video.
- 2 Selezionate la miniatura.
- 3 Spostate la staffa di avvio sul punto in cui iniziare a ritagliare.
- 4 Spostate la staffa di fine sul punto in cui terminare a ritagliare.
- 5 Salvate il video modificato.

## › Divisione di un video





- 1 Avviate Video editor e aprite un file video.
- 2 Selezionate la miniatura.
- 3 Trascinate la miniatura nella parte inferiore del touch screen per posizionare la linea nera tratteggiata.
- 4 Selezionate .
- 5 Salvate il video modificato.

## › Applicazione di un effetto a un video

- 1 Avviate Video editor e aprite un file video.
- 2 Selezionate la miniatura.
- 3 Selezionate **Effetto** → un'opzione di effetto.
- 4 Salvate il video modificato.

## › Inserimento di un disegno in un video

- 1 Avviate Video editor e aprite un file video.
- 2 Selezionate la miniatura.
- 3 Trascinate la miniatura nella parte inferiore del touch screen per posizionare la linea nera tratteggiata.
- 4 Selezionate  nella schermata di anteprima, quindi disegnate sul touch screen utilizzando i seguenti strumenti:

Icona	Funzione
	Consente di ripristinare l'ultima azione.
	Consente di annullare l'ultima azione.
	Consente di modificare le impostazioni della penna.
	Consente di modificare lo spessore della gomma.

- 5 Al termine, selezionate **Fatto**.
- 6 Salvate il video modificato.

# Informazioni personali

## Rubrica

Imparate come creare e gestire un elenco di contatti personali e di lavoro. Potete salvare i contatti e le relative informazioni.





### › Creazione di un contatto

- 1 Aprite il menu Applicazioni e selezionate **Rubrica**.
- 2 Inserite l'indirizzo e-mail e la password del vostro account Google e, se necessario, selezionate **Accedi**.
- 3 Selezionate **Rubrica** → .
- 4 Selezionate una posizione di memoria.
- 5 Inserite le informazioni del contatto.
- 6 Selezionate **Salva** per aggiungere il contatto alla memoria.

### › Ricerca di un contatto

- 1 Aprite il menu Applicazioni e selezionate **Rubrica**.
- 2 Selezionate **Rubrica**.
- 3 Scorrete in su o in giù l'elenco dei contatti.  
Potete trovare un contatto anche inserendo le prime lettere del nome nel campo di inserimento testo in cima all'elenco contatti.
- 4 Selezionate il nome di un contatto.

Dopo aver trovato un contatto, potete utilizzare le seguenti opzioni:

- Per modificare le informazioni del contatto, selezionate .
- Per eliminare il contatto, selezionate  → **OK**.
- Per inviare un'e-mail, selezionate .
- Per impostare il contatto come preferito, selezionate .



## › Importazione o esportazione di contatti

Potete importare o esportare i file (in formato vcf) da e sulla memoria USB del tablet o scheda di memoria.

### Importazione di file di contatti

- 1 Aprite il menu Applicazioni e selezionate **Rubrica**.
- 2 Selezionate **Rubrica**.
- 3 Selezionate  → **Importa/Esporta** → **Importa da scheda SD** oppure **Importa da memoria USB**.
- 4 Selezionate una posizione di memoria.  
Se possedete più account, selezionate quello a cui desiderate aggiungere il contatto.
- 5 Selezionate un'opzione per importare un solo contatto, più contatti o tutti i contatti, quindi selezionate **OK**.
- 6 Selezionate i contatti da importare e selezionate **OK**.

### Esportazione di file di contatti

- 1 Aprite il menu Applicazioni e selezionate **Rubrica**.
- 2 Selezionate **Rubrica**.
- 3 Selezionate  → **Importa/Esporta** → **Esporta su scheda SD** oppure **Esporta nella memoria USB**.
- 4 Selezionate **OK** per confermare.

## › Creazione di un biglietto da visita personale

- 1 Aprite il menu Applicazioni e selezionate **Rubrica**.
- 2 Selezionate **Rubrica**.
- 3 Selezionate **Configura profilo** in cima all'elenco contatti.
- 4 Inserite i dettagli personali, quindi selezionate **Salva**.

 Potete inviare il biglietto da visita ad altri selezionando  → **Condividi biglietto da visita con**.

## › Creazione di un gruppo di contatti

- 1 Aprite il menu Applicazioni e selezionate **Rubrica**.
- 2 Selezionate **Gruppi** → .
- 3 Inserite un nome e personalizzate le impostazioni per il gruppo.
- 4 Selezionate **Aggiungi membro**.
- 5 Selezionate i membri dall'elenco contatti, quindi selezionate **Fatto**.
- 6 Al termine, selezionate **Salva**.

# Connettività

## Collegamenti PC

Imparate come collegare il tablet a un PC tramite il cavo USB, in varie modalità di connessione USB. Collegando il tablet a un PC, potete sincronizzare i file con Windows Media Player, trasferire direttamente i dati al e dal tablet e utilizzare il programma Samsung Kies.

 Non scollegate il cavo USB da un PC mentre il dispositivo sta trasferendo o accedendo a dati. Farlo, potrebbe provocare la perdita dei dati o danneggiare il dispositivo.

 Per ottenere i migliori risultati, collegate il cavo USB direttamente a una porta USB di un PC. Il trasferimento di dati potrebbe non riuscire con un hub USB.

## ► Connessione con Samsung Kies

Assicuratevi che Samsung Kies sia installato sul PC. Potete anche scaricare il programma dal sito Web di Samsung.

 Samsung Kies è supportato sia da PC Windows che da Macintosh.

1 Collegare il dispositivo a un PC tramite un cavo USB.  
Samsung Kies si avvierà automaticamente.

Se Samsung Kies non si avvia automaticamente, fate doppio clic sull'icona Samsung Kies sul PC.

2 Copiate i file dal PC al tablet.

Per ulteriori informazioni, fate riferimento alla guida di Samsung Kies.

## › Sincronizzazione con Windows Media Player

Assicuratevi che Windows Media Player sia installato sul PC.

- 1 Collegate il dispositivo a un PC tramite un cavo USB.
- 2 Aprite Windows Media Player e sincronizzate i file musicali.

## › Collegamento come dispositivo multimediale

Potete collegare il dispositivo a un PC e accedere ai file multimediali memorizzati nel dispositivo.

- 1 Collegate il dispositivo a un PC tramite un cavo USB.
- 2 Selezionate la parte destra della barra di sistema, quindi selezionate **Connesso come dispositivo di archiviazione esterno** → **Dispositivo multimediale (MTP)**.
- 3 Trasferite i file tra il dispositivo e il PC.

## › Collegamento come fotocamera

Potete collegare il dispositivo a un PC come una fotocamera e accedere ai file multimediali presenti nel dispositivo.



Utilizzate questa modalità di collegamento USB nel caso in cui il PC non supporti il protocollo di trasferimento dati multimediali (MTP) o al suo interno non sia installato il driver USB per il dispositivo.

- 1 Collegate il dispositivo a un PC tramite un cavo USB.
- 2 Selezionate la parte destra della barra di sistema, quindi selezionate **Connesso come dispositivo di archiviazione esterno** → **Fotocamera (PTP)**.
- 3 Trasferite i file tra il dispositivo e il PC.

## Wi-Fi

Imparate come utilizzare le funzionalità di rete wireless del tablet per attivare e collegarsi a qualsiasi rete Wi-Fi compatibile con gli standard IEEE 802.11 a/b/g/n.

Potete collegarvi a Internet o ad altri dispositivi di rete ovunque sia disponibile un punto di accesso o una rete Wi-Fi.



Il tablet utilizza una frequenza non armonizzata e può essere utilizzato in tutti i Paesi europei. Nell'UE la rete Wi-Fi può essere utilizzata senza restrizioni al chiuso, ma non può essere utilizzata all'aperto.

### ► Attivazione del Wi-Fi

Aprire il menu Applicazioni, selezionate **Impostazioni**, quindi trascinate lo switch **Wi-Fi** verso destra.



La funzione Wi-Fi attiva in sottofondo consuma batteria. Per conservare la carica della batteria, attivate la funzione solo quando necessario.

### ► Ricerca e connessione a una rete Wi-Fi

1 Aprire il menu Applicazioni e selezionate **Impostazioni** → **Wi-Fi**.

Il dispositivo cercherà automaticamente le reti Wi-Fi disponibili.

2 Selezionate una rete in **Reti Wi-Fi**.

3 Inserite una password per la rete (se necessario).

4 Selezionate **Connetti**.

## › Aggiunta manuale di una rete Wi-Fi

- 1 Aprite il menu Applicazioni e selezionate **Impostazioni** → **Wi-Fi** → **Aggiungi rete Wi-Fi**.
- 2 Inserite il SSID della rete e selezionate un tipo di protezione.
- 3 Configurate le impostazioni di protezione in base al tipo di protezione selezionato.
- 4 Selezionate **Salva**.

## › Connessione a una rete Wi-Fi tramite Wi-Fi Protected Setup (WPS)

Potete connettervi a una rete protetta tramite WPS.

### Connessione tramite tasto WPS

- 1 Aprite il menu Applicazioni e selezionate **Impostazioni** → **Wi-Fi**.
- 2 Selezionate una rete indicata come WPS disponibile in **Reti Wi-Fi**, quindi selezionate la casella di controllo accanto a **Mostra opzioni avanzate**.
- 3 Selezionate il menu a tendina in **WPS**, quindi selezionate **Premete il pulsante** → **Connetti**.
- 4 Premete un tasto WPS sul punto di accesso entro 2 minuti.

### Connessione tramite PIN WPS

- 1 Aprite il menu Applicazioni e selezionate **Impostazioni** → **Wi-Fi**.
- 2 Selezionate una rete indicata come WPS disponibile in **Reti Wi-Fi**, quindi selezionate la casella di controllo accanto a **Mostra opzioni avanzate**.
- 3 Selezionate il menu a tendina in **WPS**, quindi selezionate **PIN PIN dal punto di accesso** o **PIN dal dispositivo in uso** → **Connetti**.
- 4 Sul punto di accesso, inserite il PIN e premete il tasto di avvio.

## ► Impostazione dell'IP statico

- 1 Aprite il menu Applicazioni e selezionate **Impostazioni** → **Wi-Fi**.
- 2 Selezionate una rete in **Reti Wi-Fi**, quindi selezionate la casella di controllo accanto a **Mostra opzioni avanzate**.
- 3 Selezionate il menu a tendina in **Impostazioni IP**.
- 4 Selezionate **Statico**.
- 5 Modificate le impostazioni IP per la rete, ad esempio indirizzo IP, gateway, lunghezza del prefisso di rete, DNS.
- 6 Selezionate **Connetti**.

## ► Personalizzazione delle impostazioni IP

- 1 Aprite il menu Applicazioni e selezionate **Impostazioni** → **Wi-Fi** →  → **Avanzate**.
- 2 Modificate le seguenti opzioni:

Opzione	Funzione
Notifica di rete	Consente di impostare il dispositivo per informarvi quando è disponibile una rete Wi-Fi aperta.
Mantieni Wi-Fi attivo durante la modalità Sleep	Consente di impostare se mantenere la funzione Wi-Fi attiva o no durante la modalità Sleep.
Verifica servizio Internet	Consente di verificare se è possibile accedere a servizi Internet mentre si utilizza la rete corrente.
Indirizzo MAC	Consente di visualizzare l'indirizzo MAC del dispositivo.
Indirizzo IP	Consente di visualizzare l'indirizzo IP della rete corrente.

## Wi-Fi Direct

Imparate come utilizzare Wi-Fi Direct per connettere due dispositivi tramite Wi-Fi senza punto di accesso.

### › Collegamento del tablet a un altro dispositivo

- 1 Aprite il menu Applicazioni e selezionate **Impostazioni** → **Altre impostazioni** → **Wi-Fi Direct**.
- 2 Trascinate lo switch **Wi-Fi Direct** verso destra.
- 3 Selezionate **Ricerca** → un dispositivo.  
Quando il proprietario dell'altro dispositivo accetta la connessione, i dispositivi vengono connessi.

### › Invio di dati tramite Wi-Fi

- 1 Selezionate un file o un elemento da un'applicazione adeguata.
- 2 Selezionate un'opzione per l'invio di dati tramite Wi-Fi.  
 Il metodo di selezione di un'opzione potrebbe variare in base al tipo di dati.
- 3 Cercate e selezionate un altro dispositivo.

### › Ricezione di dati tramite Wi-Fi

Quando ricevete dei dati, questi vengono salvati automaticamente sul tablet. I dati ricevuti vengono salvati nella cartella ShareViaWifi.



## AllShare Cast

Imparate come collegare il dispositivo a un grande schermo tramite il dongle AllShare Cast e quindi condividere i contenuti.



- La disponibilità di questa funzione potrebbe variare in base al Paese o al gestore telefonico.
- In base alla connessione di rete, alcuni file potrebbero essere memorizzati nel buffer durante la riproduzione.
- Se specificate una banda di frequenza Wi-Fi (5 GHz o 2,4 GHz), i dongle AllShare Cast non vengono individuati o connessi.
- Se riproducete video o giochi con un TV, selezionate una modalità TV appropriata per ottimizzare l'esperienza con AllShare Cast.

- 1 Aprite il menu Applicazioni e selezionate **Impostazioni** → **Altre impostazioni** → **AllShare Cast**.
- 2 Trascinate lo switch **AllShare Cast** verso destra.
- 3 Selezionate un dispositivo.  
Quando i dispositivi sono connessi, potete visualizzare lo schermo del vostro dispositivo su quello dell'altro.
- 4 Aprite o riproducete un file.
- 5 Controllate lo schermo utilizzando i tasti del vostro dispositivo.

## AllShare Play

Tramite AllShare Play potete riprodurre e inviare qualsiasi file tra i dispositivi registrati o le memorie registrate.

Per utilizzare il servizio AllShare Play, dovete accedere al vostro account Samsung e registrare due o più dispositivi come file server. I metodi di registrazione variano in base al tipo di dispositivo. Per maggiori dettagli sull'utilizzo di AllShare Play, selezionate  → **FAQ**.



La disponibilità di questa funzione potrebbe variare in base al Paese o al gestore telefonico.

### › Invio di file

- 1 Aprite il menu Applicazioni e selezionate **AllShare Play**.
- 2 Selezionate un dispositivo registrato o una memoria registrata che contenga file multimediali.
- 3 Selezionate una categoria multimediale e quindi la casella di controllo di un file.
- 4 Selezionate .
- 5 Selezionate un dispositivo registrato o una memoria registrata in cui salvare il file.

### › Condivisione di file

- 1 Aprite il menu Applicazioni e selezionate **AllShare Play**.
- 2 Selezionate un dispositivo registrato o una memoria registrata che contenga file multimediali.
- 3 Selezionate una categoria multimediale e quindi la casella di controllo di un file.
- 4 Selezionate , quindi scegliete un'opzione di condivisione.

## › Riproduzione di un file su un dispositivo vicino



- I formati file supportati potrebbero variare in base ai dispositivi collegati come lettore multimediale.
- In base alla connessione di rete, alcuni file potrebbero essere memorizzati nel buffer durante la riproduzione.

- 1 Aprite il menu Applicazioni e selezionate **AllShare Play**.
- 2 Selezionate un dispositivo registrato o una memoria registrata che contenga file multimediali.
- 3 Selezionate una categoria multimediale e quindi la casella di controllo di un file.
- 4 Selezionate
- 5 Selezionate un dispositivo da utilizzare come lettore multimediale.
- 6 Controllate la riproduzione utilizzando i tasti del tablet.

## › Utilizzo della funzione Group Cast

Potete condividere le schermate con altri dispositivi connessi allo stesso AP Wi-Fi.

- 1 Aprite il menu Applicazioni e selezionate **AllShare Play**.
- 2 Selezionate una categoria multimediale e quindi la casella di controllo di un file.
- 3 Selezionate → **Group Cast**.
- 4 Inserite un PIN e selezionate **Fatto**.
- 5 Selezionate **OK** per avviare **Group Cast**.
- 6 Su un altro dispositivo, accedete a Group Cast tramite PIN.

## › Gestione dei contenuti in un dispositivo registrato o in una memoria registrata

- 1 Aprite il menu Applicazioni e selezionate **AllShare Play**.
- 2 Selezionate un dispositivo registrato o una memoria registrata.
- 3 Visualizzate e gestite i vostri file.

## › Personalizzazione delle impostazioni di AllShare Play

- 1 Aprite il menu Applicazioni e selezionate **AllShare Play**.
- 2 Selezionate  → **Impostazioni**.
- 3 Modificate le seguenti opzioni:

Opzione	Funzione
Storage registrati	Consente di visualizzare le memorie registrate aggiunte a AllShare Play.
Dispositivi registrati	Visualizzate o modificati i dispositivi che sono stati aggiunti a AllShare Play.
Impostazione servizi web	Eseguite l'accesso ai siti di social network per caricare i file.
Carica foto da dispositivo mobile automaticamente	Consente di impostare il caricamento automatico di foto nella memoria registrata al momento dell'accesso.
Impostazioni qualità video	Consente di ottimizzare la qualità video del dispositivo quando riproducete video memorizzati su un PC.
Blocca AllShare Play	Consente di impostare il dispositivo in modo da bloccare AllShare Play con la password dell'account Samsung.
Lingua	Selezionate una lingua per il display.
Info	Consente di visualizzare le informazioni su AllShare Play.

## Bluetooth

Bluetooth è una tecnologia di comunicazione senza fili a corto raggio in grado di scambiare dati fino a 10 metri di distanza senza collegamento fisico.

Non dovete allineare i dispositivi per trasmettere i dati tramite Bluetooth. Se i dispositivi sono vicini, potete scambiare dati tra di loro anche se si trovano in stanze diverse.



- Samsung non è responsabile per la perdita, l'intercettazione o l'abuso dei dati inviati o ricevuti tramite Bluetooth.
- Assicuratevi sempre di condividere e ricevere dati da dispositivi affidabili e adeguatamente protetti. In presenza di ostacoli tra i dispositivi, le prestazioni di trasferimento potrebbero diminuire.
- Alcuni dispositivi, in particolare quelli che non sono stati collaudati o approvati da Bluetooth SIG, potrebbero essere incompatibili con il vostro tablet.
- Non utilizzate il Bluetooth per scopi illegali (ad esempio, copie pirata di file o intercettazioni illegali di comunicazioni a scopo commerciale). Samsung non è responsabile per le ripercussioni derivanti dall'uso illegale del Bluetooth.

## › Attivazione del Bluetooth

Aprire il menu Applicazioni, selezionate **Impostazioni**, quindi trascinate lo switch **Bluetooth** verso destra.

## › Ricerca e abbinamento con altri dispositivi

- 1 Aprire il menu Applicazioni e selezionate **Impostazioni** → **Bluetooth** → **Ricerca**.
- 2 Selezionate un dispositivo.
- 3 Selezionate **OK** per far combaciare il PIN Bluetooth dei due dispositivi. In alternativa, inserite il PIN Bluetooth e selezionate **OK**.

Quando il proprietario dell'altro dispositivo inserisce lo stesso PIN o accetta la connessione, l'abbinamento viene completato. Se l'abbinamento ha esito positivo, il tablet cerca automaticamente i servizi disponibili.



Alcuni dispositivi, in particolare auricolari o kit vivavoce, possono avere un codice PIN Bluetooth fisso, ad esempio 0000. Se l'altro tablet ha un PIN, occorre inserirlo.

## › Invio di dati tramite Bluetooth

- 1 Selezionate un file o un elemento da un'applicazione adeguata.
  - 2 Selezionate un'opzione per l'invio di dati tramite Bluetooth.
-  Il metodo di selezione di un'opzione potrebbe variare in base al tipo di dati.
- 3 Cercate e abbinare un tablet Bluetooth.

## ► Ricezione di dati tramite Bluetooth

1 Aprite il menu Applicazioni e selezionate **Impostazioni** → **Bluetooth**, quindi selezionate la casella di controllo accanto al nome del dispositivo.

 Per selezionare la durata della visibilità del tablet, selezionate  → **Tempo di visibilità**.

2 Quando richiesto, inserite il PIN per il Bluetooth, quindi selezionate **OK** (se necessario).

3 Selezionate **Accetta** per confermare la connessione tra i due dispositivi.

I dati ricevuti vengono salvati in **Archivio** → **sdcard** → **Bluetooth**. Se ricevete un contatto, quest'ultimo viene salvato automaticamente nell'elenco dei contatti.

## GPS

Il tablet è dotato di un ricevitore GPS (Global Positioning System). Imparate come attivare i servizi di localizzazione.

Per ricevere meglio il segnale GPS, evitate di utilizzare il tablet nelle seguenti condizioni:

- tra edifici, in galleria, nei sottopassaggi o all'interno di edifici
- in cattive condizioni atmosferiche
- nelle vicinanze di linee di alta tensione o campi elettromagnetici
- in un veicolo dotato di pellicola di protezione solare

 Non toccate l'area dell'antenna interna né copritela con le mani o altri oggetti durante l'utilizzo delle funzioni GPS.

 La disponibilità di questa funzione potrebbe variare in base al Paese o al gestore telefonico.

## › Attivazione dei servizi di posizione

Dovete attivare i servizi di localizzazione per ricevere informazioni sulla posizione e fare ricerche sulla mappa.

1 Aprite il menu Applicazioni e selezionate **Impostazioni** → **Servizi per la posizione**.

2 Modificate le seguenti opzioni:

Opzione	Funzione
Usa reti senza fili	Consente di sfruttare la connessione Wi-Fi e/o mobile per individuare la vostra posizione.
Usa satelliti GPS	Consente di sfruttare i satelliti GPS per individuare la vostra posizione.
Posizione e ricerca Google	Consente di utilizzare la posizione corrente per le ricerche Google e gli altri servizi Google.

## Collegamenti TV

Con il dispositivo potete telecomandare un TV per fare zapping tra le vostre trasmissioni preferite e ottenere informazioni sul palinsesto in base alle vostre preferenze. Potete inoltre controllare altri dispositivi connessi al TV.

## › Impostazione del dispositivo come telecomando di un TV

Dovete prima collegare il dispositivo a un punto di accesso Wi-Fi e assicurarvi che la sua porta a infrarossi sia rivolta verso il TV.

1 Aprite il menu Applicazioni e selezionate **Smart Remote**.

2 Se utilizzate questa applicazione per la prima volta, selezionate **Estoy de acuerdo**.



- 3 Ruotate il tablet in senso antiorario posizionandolo in orizzontale.
- 4 Selezionate un'opzione vicino a **Set Up Smart Remote Now**:
- 5 Selezionate **Choose Brand** → la marca della TV.
- 6 Selezionate **Test Power On/Off** → **Sì** per verificare la connessione tra tablet e TV.
- 7 Selezionate **Fatto**.  
Per aggiungere altri dispositivi, selezionate **Add New Device**.
- 8 Controllate la TV o gli altri dispositivi tramite le icone sul tablet.

## ► Personalizzazione delle impostazioni del telecomando

- 1 Aprite il menu Applicazioni e selezionate **Smart Remote**.
- 2 Selezionate .
- 3 Modificate le seguenti opzioni:

Opzione	Funzione
Televisión	Consente di modificare i codici dei comandi in caso di problemi con uno specifico comando.
Add New Device	Consente di impostare le connessioni alle periferiche collegate alla TV.
Reset Peel	Consente di ripristinare le impostazioni di connessione.
Send Feedback	Consente di riferire le vostre opinioni per lo sviluppo dell'applicazione.

## Connessioni VPN

Potete creare reti private virtuali (VPN) e collegarvi in sicurezza alla vostra rete privata tramite una rete pubblica, ad esempio Internet.



- Il tablet dovrebbe già essere configurato per l'accesso a Internet. In caso di problemi di accesso a Internet, dovete modificare le connessioni. Se non conoscete le informazioni da inserire per la connessione, rivolgetevi al gestore telefonico.
- Per utilizzare questa funzione, dovete attivare il blocco del touch screen.

### ► Impostazione dei collegamenti VPN

1 Aprire il menu Applicazioni e selezionate **Impostazioni** → **Altre impostazioni** → **VPN** → **Aggiungi rete VPN**.

2 Modificate le seguenti opzioni:

Opzione	Funzione
Nome	Consente di inserire un nome per il server VPN.
Tipo	Consente di selezionare un tipo di VPN.
Indirizzo server	Consente di inserire l'indirizzo IP del server VPN.
L2TP segreto	Consente di inserire una password segreta L2TP.
Identificatore IPsec	Consente di inserire un nome utente.
Chiave precondivisa IPsec	Consente di inserire una chiave precondivisa di protezione.
Certificato utente IPsec	Consente di selezionare un certificato utente che il server VPN utilizzerà per identificarvi. Potete importare certificati dal server VPN o scaricarli da Internet.

Opzione	Funzione
Certificato CA IPsec	Consente di selezionare un certificato di un'autorità di certificazione (CA) che il server VPN utilizzerà per identificarvi. Potete importare certificati dal server VPN o scaricarli da Internet.
Certificato server IPsec	Consente di selezionare un certificato server che il server VPN utilizzerà per identificarvi. Potete importare certificati dal server VPN o scaricarli da Internet.
Crittografia PPP (MPPE)	Consente di criptare i dati prima di inviarli al server VPN.
Mostra opzioni avanzate	Consente di modificare le impostazioni di rete avanzate.



Le opzioni disponibili potrebbero variare in base al tipo di VPN.

3 Al termine, selezionate **Salva**.

## ► Connessione a una rete privata

1 Aprite il menu Applicazioni e selezionate **Impostazioni** → **Altre impostazioni** → **VPN**.

2 Selezionate una rete privata.

3 Inserite il nome utente e la password e selezionate **Connetti**.

# Strumenti

## Sveglia



Imparate come impostare e controllare le sveglie per eventi importanti.

### › Impostazione di una nuova sveglia

- 1 Aprite il menu Applicazioni e selezionate **Sveglia** → .
- 2 Impostate i dettagli della sveglia.  
Selezionate la casella di controllo vicino a **Sveglia Smart** per attivare un suono naturale simulato prima della sveglia principale.
- 3 Al termine, selezionate **Fatto**.

### › Interruzione di una sveglia

Quando la sveglia suona,

- Per interrompere la sveglia, trascinate  in qualsiasi direzione fino a raggiungere il bordo del cerchio.
- Per ripetere la sveglia dopo un certo periodo di tempo, trascinate  in qualsiasi direzione fino a raggiungere il bordo del cerchio.

### › Eliminazione di una sveglia

- 1 Aprite il menu Applicazioni e selezionate **Sveglia** → .
- 2 Selezionate la casella di controllo accanto a una sveglia, quindi selezionate **Elimina**.



- Potete eliminare una sveglia tenendola premuta e selezionando **Elimina**.
- Per disattivare una sveglia, selezionate l'icona dell'orologio vicino alla sveglia.



## Calcolatrice

Imparate come eseguire operazioni matematiche direttamente sul tablet, utilizzandolo come una normale calcolatrice tascabile o da scrivania.

- 1 Aprite il menu Applicazioni e selezionate **Calcolatr.**
- 2 Utilizzate i tasti corrispondenti sul display della calcolatrice per eseguire operazioni matematiche di base o utilizzare la calcolatrice scientifica.

## Download

Imparate come gestire i registri dei file scaricati dal Web.

- 1 Aprite il menu Applicazioni e selezionate **Download.**
- 2 Selezionate una categoria per il download.
- 3 Per aprire un file scaricato, selezionate il registro.
  - Per eliminare un registro, selezionate la casella di controllo, quindi selezionate .
  - Per condividere un file scaricato con altri, selezionate la casella di controllo, quindi selezionate .

## Dropbox

Imparate come utilizzare il servizio di memorizzazione cloud Dropbox per salvare e condividere i vostri file con altri. Quando salvate i file nella vostra cartella Dropbox, il dispositivo si sincronizza automaticamente con il server web e qualsiasi altro PC che abbia Dropbox installato.



Se siete nuovi utenti, create un account.

## › Attivazione di Dropbox

- 1 Aprite il menu Applicazioni e selezionate **Dropbox** → **Start**.
- 2 Inserite indirizzo e-mail e password, quindi selezionate **Log in**.
- 3 Selezionate **Next** → **Turn on**.

## › Caricamento dei file sulla cartella Dropbox



- 1 Aprite il menu Applicazioni e selezionate **Dropbox**.
- 2 Selezionate  → **Photos or videos** oppure **Other files**.
- 3 Selezionate i file.
- 4 Selezionate **Dropbox** → una cartella.
- 5 Selezionate **Upload**.  
I file nella cartella verranno aggiunti al server web e al vostro PC di casa.

## › Visualizzazione di un file

- 1 Aprite il menu Applicazioni e selezionate **Dropbox** → .
- 2 Selezionate un file.

## Ricerca

Potete cercare applicazioni e dati nel tablet, nonché dati specifici sul Web.

- 1 Aprite il menu Applicazioni e selezionate **Ricerca**.
- 2 Inserite una parola chiave e selezionate .  
Per la ricerca vocale dei dati, selezionate  e pronunciate una parola chiave nel microfono del dispositivo.
- 3 Selezionate un risultato della ricerca.

# Archivio

Imparate come accedere rapidamente e con facilità a tutte le immagini, i video, la musica, i file audio e ad altri tipi di file memorizzati nel tablet.

## › Formati di file supportati



Il dispositivo supporta i seguenti formati di file:

Tipo	Formato
Immagine	BMP, GIF, JPG, PNG
Video	MP4, 3GP, AVI, WMV, ASF, MKV, FLV, WEBM
Musica	MP3, AAC, OGG, FLAC, MP4, 3GP, M4A, WMA, WAV, IMY, MID, XMF, OTA



- In base al software installato nel tablet, alcuni formati di file non sono supportati.
- Se la dimensione del file supera la memoria disponibile, potrebbe verificarsi un errore all'apertura dei file.
- La qualità della riproduzione potrebbe variare in base al tipo di contenuto.
- Alcuni file potrebbero non essere riprodotti correttamente, in base alla modalità di codifica.



## › Apertura di un file

- 1 Aprite il menu Applicazioni e selezionate **Archivio**.
- 2 Selezionate una cartella.
  - Per salire di un livello nella directory, selezionate .
  - Per tornare al livello superiore della directory, selezionate .
- 3 Selezionate il file da aprire.

## › Creazione di una cartella

- 1 Aprite il menu Applicazioni e selezionate **Archivio**.
- 2 Selezionate .
- 3 Inserite un nome e selezionate **Fatto**.

## › Come copiare o tagliare un file

- 1 Aprite il menu Applicazioni e selezionate **Archivio**.
- 2 Selezionate una casella di controllo vicino alle cartelle o ai file da copiare o tagliare.
- 3 Selezionate  oppure .
- 4 Individuate una cartella e selezionate .

## › Invio di file

- 1 Aprite il menu Applicazioni e selezionate **Archivio**.
- 2 Selezionate la casella di controllo vicino ai file da inviare.
- 3 Selezionate  → un'opzione.

## › Eliminazione di un file

- 1 Aprite il menu Applicazioni e selezionate **Archivio**.
- 2 Selezionate una casella di controllo vicino alle cartelle o ai file da eliminare.
- 3 Selezionate  → **Sì**.



# Polaris Office

Imparate come creare o visualizzare file nel formato Microsoft Word, Excel, PowerPoint e Adobe PDF sul tablet.





## › Creazione di un nuovo documento

1 Aprite il menu Applicazioni e selezionate **Polaris Office**.

 Se aprite questa applicazione per la prima volta, registratevi come utente on-line o saltate la registrazione.

2 Selezionate  → un tipo di documento.

3 Inserite i contenuti del documento.

- Per annullare l'ultima azione, selezionate .
- Per ripristinare l'ultima azione, selezionate .
- Per inserire un oggetto come un'immagine, un collegamento ipertestuale o una tabella, selezionate .
- Per modificare le preferenze del testo o di un oggetto, selezionate .

4 Al termine, selezionate .

5 Inserite il nome del documento, quindi selezionate la posizione in cui salvarlo.

6 Selezionate **Salvare**.

## > Apertura di un documento

- 1 Aprite il menu Applicazioni e selezionate **Polaris Office**.
- 2 Selezionate **Browser** → un tipo di documento.
- 3 Visualizzate il documento come preferite.
  - Per modificare il documento (file di Word, Excel o presentazione), toccate il touch screen.
  - Per visualizzare diverse applicazioni sulla stessa schermata contemporaneamente, selezionate **Multischermo** → una opzione. Mentre utilizzate questa funzione, potete cambiare la posizione delle applicazioni tenendo premuti i titoli delle applicazioni.
  - Per salvare il documento con un altro nome, selezionate  → **Salva come**.
  - Per cercare o sostituire del testo in un documento, selezionate  → **Trova&Sostituisci**.
  - Per aumentare o diminuire lo zoom, posizionate due dita sul touch screen e allontanatele oppure avvicinatele. Inoltre, potete selezionare  → **Ingrandisci/Riduci**.
  - Per stampare un file tramite connessione Wi-Fi o USB, selezionate  → **Stampa**. La compatibilità di questo tablet è garantita soltanto con alcune stampanti Samsung.



Le opzioni disponibili potrebbero variare in base al tipo di documento.

## › Gestione dei documenti online

- 1 Aprite il menu Applicazioni e selezionate **Polaris Office**.
- 2 Selezionate **Clouds** → un account.
- 3 Inserite l'indirizzo e-mail e la password per accedere all'account, quindi selezionate **OK**.
- 4 Visualizzate e gestite i documenti sul server.

## PS Touch

Provate tutte le principali funzioni Photoshop come i livelli, gli strumenti di selezione, la regolazione, i filtri e molto altro ancora per creare immagini dall'aspetto professionale sul vostro dispositivo.

Con PS Touch, potete facilmente combinare più immagini, modificare elementi specifici, applicare effetti filtro e accedere ai contenuti personali utilizzando il servizio Adobe Creative Cloud.



Aprite il menu Applicazioni e selezionate **PS Touch**.



Per utilizzare il servizio Adobe Creative Cloud, avete bisogno di un ID Adobe.

## Fusi orari

Imparate come visualizzare diversi fusi orari.

- 1 Aprite il menu Applicazioni e selezionate **Fusi orari**.
- 2 Selezionate .
- 3 Inserite il nome di una città e selezionatene una dall'elenco. Potete selezionare una città nella vista mappa mondiale.
- 4 Selezionate .
- 5 Per aggiungere più fusi orari, ripetete i passaggi da 2 a 4.



Per applicare l'ora legale ai fusi, tenetene premuto uno e selezionate **Ora legale**.

# Impostazioni

## Accesso al menu Impostazioni

- 1 Aprite il menu Applicazioni e selezionate **Impostazioni**.
- 2 Selezionate una categoria e un'opzione.

## Wi-Fi

Attivate la funzione Wi-Fi per connettervi a una rete Wi-Fi e accedere a Internet o ad altri dispositivi di rete.

## Bluetooth

Attivate il Bluetooth per scambiare informazioni a breve distanza.

## Connessione dati

Tenete traccia della quantità di dati utilizzati e personalizzate le impostazioni di restrizione.

- **Ciclo utilizzo dei dati:** consente di modificare le impostazioni per il ciclo limite.

## Altre impostazioni

Modificate le impostazioni per controllare le connessioni con altri dispositivi o reti.

### › Modalità offline

Attivate la modalità offline per disattivare tutte le funzioni wireless del tablet. Potete utilizzare solo le funzioni che non richiedono l'accesso alla rete.

## › Wi-Fi Direct

Attivate Wi-Fi Direct per connettere due dispositivi tramite Wi-Fi senza richiedere un AP.

## › AllShare Cast

Attivate la funzione AllShare Cast e condividete con altri il vostro display.

## › VPN

Impostate e gestite reti private virtuali (VPN).

## › Kies con Wi-Fi

Connettete il tablet a Samsung Kies tramite Wi-Fi.

## › Connessione con altri dispositivi

- **Condivisione di file:** Consente di attivare la condivisione multimediale per permettere ad altri dispositivi certificati DLNA di accedere ai file multimediali del dispositivo.
- **Contenuti condivisi:** consente di condividere i contenuti con altri dispositivi.
- **Nome dispositivo:** Consente di inserire un nome per il tablet come server multimediale.
- **Controllo accessi:** Consente di impostare quali dispositivi possono accedere e controllare i server multimediali.
- **Elenco dispositivi consentiti:** consente di visualizzare l'elenco di dispositivi che possono accedere al vostro.
- **Elenco dispositivi non consentiti:** consente di visualizzare l'elenco di dispositivi che non possono accedere al vostro.
- **Destinazione download:** Consente di selezionare una posizione di memoria per i file multimediali scaricati.
- **Caricamento da altri dispositivi:** consente di accettare il caricamento da altri dispositivi.

## Suono

Modificate le impostazioni per i vari suoni del tablet.

- **Volume:** consente di regolare il volume per diversi suoni del tablet.
- **Intensità vibrazione:** consente di regolare l'intensità della vibrazione.
- **Notifiche predefinite:** consente di selezionare una suoneria per avvisarvi degli eventi.
- **Suoni e vibrazione:** consente di impostare la vibrazione del dispositivo e la riproduzione di una suoneria per le notifiche.
- **Feedback sonoro:** consente di impostare il suono del tablet quando selezionate un'applicazione o un'opzione.
- **Suono blocco schermo:** consente di impostare un suono del tablet quando bloccate o sbloccate il touch screen.
- **Feedback tattile:** consente di impostare la vibrazione del dispositivo quando premete i tasti o quando il dispositivo reagisce a precise situazioni.

## Schermo

Modificate le impostazioni per controllare il display e la retroilluminazione del tablet.

- **Luminosità:** consente di regolare la luminosità del display.
- **Spegnimento schermo:** consente di selezionare la durata della retroilluminazione del display.
- **Standby intelligente:** consente di evitare che la retroilluminazione del display si disattivi mentre si guarda il display.
- **Rotazione automatica:** consente di impostare la rotazione automatica dell'interfaccia quando ruotate il dispositivo.
- **Stile carattere:** consente di modificare il tipo di carattere per il testo del display.
- **Dimensioni carattere:** consente di modificare la dimensione del carattere per creare o visualizzare gli elementi nelle applicazioni.

- **Modalità schermo:** consente di selezionare una modalità per il display.
- **Lancio rapido:** consente di modificare l'applicazione di lancio rapido sulla barra di sistema. L'icona del collegamento cambia per indicare l'applicazione selezionata.

## Sfondo

Modificate le impostazioni dello sfondo.

- **Schermata Home:** consente di selezionare un'immagine di sfondo per la schermata Home.
- **Blocca schermo:** consente di selezionare un'immagine di sfondo per la schermata di blocco.
- **Schermata Home e di blocco:** consente di selezionare un'immagine di sfondo per la schermata Home e la schermata di blocco.

## Movimento

Modificate le impostazioni che controllano il riconoscimento del movimento sul dispositivo.

- **Inclina per ingrandire:** Consente di aumentare o diminuire lo zoom inclinando il dispositivo durante la visualizzazione delle immagini della Galleria o la navigazione sulle pagine Web.
- **Panoramica per spostare icona:** consente di spostare un elemento in un'altra pagina quando lo tenete premuto, quindi scorrete il dispositivo verso sinistra o verso destra.
- **Panoramica per sfogliare le immagini:** Consente di scorrere un'immagine facendo scorrere il dispositivo in qualsiasi direzione quando un'immagine è ingrandita.
- **Impostazioni di sensibilità:** consente di regolare la velocità di reazione per ogni movimento.
- **Informazioni sui movimenti:** consente di visualizzare l'esercitazione per il controllo dei movimenti.

## Risparmio energetico

Consente di attivare la modalità di risparmio energetico. Per modificare le seguenti impostazioni della modalità Risparmio energia, disattivate la modalità Risparmio energia.

- **CPU:** consente di limitare l'utilizzo di alcune risorse di sistema.
- **Schermo:** Consente di ridurre la luminosità del display.
- **Disattiva feedback tattile:** consente di impedire la vibrazione del dispositivo quando selezionate i tasti Home o Indietro o tenete premuto il tasto di accensione.
- **Info sul risparmio energetico:** consente di visualizzare le informazioni per risparmiare la batteria.

## Memoria

Visualizzate le informazioni relative alla memoria del tablet e della scheda di memoria. Inoltre, potete formattare la scheda di memoria.



La formattazione della scheda di memoria cancella definitivamente tutti i dati dalla posizione di memoria.



La capacità effettiva di memoria disponibile è inferiore a quella specificata perché parte di essa viene utilizzata dal sistema operativo e dalle applicazioni predefinite.

## Batteria

Visualizzate la quantità di batteria consumata dal tablet.

## Gestione applicazioni

Visualizzare e gestire le applicazioni sul tablet.

## Account e sincronizzazione

Modificate le impostazioni per la sincronizzazione automatica oppure gestite gli account per la sincronizzazione.



## Servizi per la posizione

Modificate le impostazioni per i servizi per la posizione.

- **Usa reti senza fili:** Consente di sfruttare la connessione Wi-Fi e/o mobile per individuare la vostra posizione.
- **Usa satelliti GPS:** consente di sfruttare i satelliti GPS per individuare la vostra posizione.
- **Posizione e ricerca Google:** Consente di utilizzare la posizione corrente per le ricerche Google e gli altri servizi Google.

## Sicurezza

Modificate le impostazioni di sicurezza del tablet.

- **Blocco schermo:** consente di attivare il blocco dello schermo.
- **Opzioni blocco schermo:**



Le impostazioni vengono applicate solo quando impostate l'opzione di blocco dello sfioramento.

- **Collegamenti:** Consente di visualizzare e modificare i collegamenti alle applicazioni sulla schermata di blocco.
- **Visualizzatore info:** Consente di visualizzare le notizie o di fornire informazioni sulla schermata di blocco.
  - **Tipo di contenuto:** consente di selezionare un tipo di informazione.
  - **Velocità di scorrimento:** consente di selezionare una velocità per il testo.
  - **Impostazioni:** consente di modificare le impostazioni del testo.
- **Orologio:** Consente di mostrare l'orologio sulla schermata di blocco.
- **Meteo:** Consente di visualizzare le informazioni meteo e di modificarne le impostazioni relative alla visualizzazione.
- **Effetto increspatura:** consente di visualizzare l'effetto increspatura sulla schermata di blocco.
- **Testo guida:** Consente di impostare la visualizzazione dell'help text sul touch screen bloccato.

- **Info proprietario:** consente di inserire le informazioni personali mostrate sulla schermata di blocco.
- **Crittografia dispositivo:** consente di impostare una password per criptare i dati salvati sul tablet. Dovete inserire la password a ogni accensione del dispositivo.



Caricate la batteria prima di attivare questa impostazione perché il criptaggio dei dati potrebbe richiedere più di un'ora.

- **Crittografia scheda SD esterna:**

- **Crittografia scheda SD esterna:** Consente di criptare i file quando li salvate su una scheda di memoria.
- **Crittografia totale:** Consente di crittografare tutti i file di una scheda di memoria.
- **Escludi file multimediali:** Consente di criptare tutti i file sulla scheda di memoria, tranne quelli multimediali.



SEet ai valori di fabbrica predefiniti con questa impostazione attivata, il tablet non riuscirà a leggere i file criptati. Disattivate questa impostazione prima di ripristinare il tablet.

- **Controlli remoti:** Consente di impostare il controllo remoto del tablet tramite Internet quando in caso di smarrimento o furto del tablet.
- **Pagina Web SamsungDive:** Consente di accedere al sito web SamsungDive per registrare il proprio account Samsung.
- **Rendi visibili le password:** consente di visualizzare le password mentre vengono digitate.
- **Amministratori dispositivo:** consente di visualizzare gli amministratori approvati per il tablet. Potete attivare degli amministratori per applicare nuove policy al tablet.
- **Sorgenti sconosciute:** Consente di installare le applicazioni scaricate da qualsiasi fonte. Se non selezionate questa opzione, potete installare solo le applicazioni scaricate da Play Store.
- **Credenziali attendibili:** consente di utilizzare certificati e credenziali per garantire l'utilizzo sicuro delle applicazioni.
- **Installa da memoria dispositivo:** consente di installare certificati criptati salvati nella memoria USB del dispositivo.
- **Cancella credenziali:** consente di cancellare le credenziali dal tablet e di ripristinare la password.

## Lingua e inserimento

Modificate le impostazioni per le lingue e l'inserimento del testo.

### › Lingua

Selezionate una lingua per il display.

### › Predefinito

Selezionate un metodo per l'inserimento del testo.

### › Digitazione Google Voice

Attivate la funzione di inserimento vocale di Google per inserire il testo con la voce. Per modificare le impostazioni dell'inserimento vocale, selezionate .

- **Seleziona lingue di immissione:** consente di selezionare le lingue di inserimento per il riconoscimento vocale Google.
- **Blocca parole offensive:** consente di impedire il riconoscimento di parole offensive nell'inserimento vocale.

### › Tastiera Samsung

Per modificare le impostazioni della tastiera Samsung, selezionate .

- **Lingua:** consente di selezionare le lingue di inserimento da utilizzare con la tastiera.
- **Previsione testo:** consente di impostare il modo XT9 per anticipare le parole in base a quanto già inserito e visualizzare i suggerimenti per le parole.
- **Inserimento continuo:** Consente di inserire il testo scorrendo il dito sulla tastiera.
- **Scrittura a mano:** consente di modificare le impostazioni per la modalità Scrittura a mano, come il tempo di riconoscimento, lo spessore o il colore della penna.
- **Inserimento vocale:** consente di attivare l'inserimento vocale per inserire il testo con la voce.
- **Maiuscole auto:** consente di inserire automaticamente la prima lettera maiuscola di una frase.

- **Punteggiatura automatica:** consente di inserire un punto quando toccate due volte la barra dello spazio.
- **Anteprima carattere:** consente di visualizzare un'anteprima di ogni lettera toccata.
- **Vibrazione tocco tasto:** consente di impostare la vibrazione del dispositivo quando toccate un tasto.
- **Suono tocco tasto:** consente di impostare il suono del dispositivo quando toccate un tasto.
- **Esercitazione:** Consente di visualizzare l'esercitazione per utilizzare la tastiera Samsung.
- **Ripristino impostazioni:** Consente di ripristinare le impostazioni della tastiera Samsung ai valori di fabbrica predefiniti.

## › Ricerca vocale

Per il riconoscimento vocale Google, sono disponibili le seguenti opzioni:

- **Lingua:** consente di selezionare una lingua per il riconoscimento vocale Google.
- **SafeSearch:** consente di selezionare il livello di filtro per testi e immagini esplicite risultanti dalla ricerca vocale.
- **Blocca parole offensive:** consente di nascondere le parole offensive dai risultati della ricerca vocale.

## › Sintesi vocale

- **Motore TTS preferito:** consente di selezionare un motore di sintesi vocale. Per modificare le impostazioni per i motori di sintesi vocale, selezionate .
- **Velocità riproduzione:** consente di selezionare una velocità per la funzione Da testo a voce.
- **Ascolta un esempio:** consente di ascoltare il testo pronunciato di un esempio.
- **Modalità alla guida:** Consente di ricevere notifiche audio per i dettagli dell'evento.

## › Velocità puntatore

Regolate la velocità del puntatore del mouse o del tappetino connesso al tablet.

## Backup e ripristino

Modificate le impostazioni per la gestione delle impostazioni e dei dati.

- **Backup dati personali:** consente di effettuare il backup delle impostazioni e delle applicazioni sul server Google.
- **Account di backup:** consente di impostare o modificare l'account di backup Google.
- **Ripristino automatico:** consente di ripristinare i dati relativi alle impostazioni e alle applicazioni quando dovete reinstallare un'applicazione.
- **Ripristino dati di fabbrica:** consente di ripristinare le impostazioni ai valori di fabbrica predefiniti e di cancellare tutti i dati personali.

## Penna

- **Icona passaggio penna:** consente di visualizzare l'icona della penna sullo schermo quando la S Pen si trova vicino allo schermo.
- **Suono collegamento/scollegamento penna:** consente di riprodurre un suono quando la S Pen viene inserita o estratta dallo slot.
- **Risparmio energetico:** consente di impostare la mancata risposta dello schermo alla S Pen quando questa si trova nell'alloggiamento.
- **Opzioni dopo scollegamento della penna:** consente di avviare automaticamente l'applicazione predefinita quando la S Pen viene estratta dallo slot.

## Accessorio

- **Suoni base:** Consente di riprodurre un suono quando il tablet è connesso o viene scollegato da una docking station.
- **Uscita audio:** consente di utilizzare l'altoparlante del dock quando il dispositivo è collegato a una docking station.

## Data e ora

Modificate le impostazioni per controllare la visualizzazione di ora e data sul tablet.



Se la batteria si scarica completamente o viene rimossa dal tablet, ora e data saranno resettate.

- **Imposta data:** consente di impostare manualmente la data corrente.
- **Imposta ora:** consente di impostare manualmente l'ora corrente.
- **Seleziona fuso orario:** Seleziona fuso orario
- **Utilizza formato a 24 ore:** consente di impostare la visualizzazione dell'ora nel formato 24 ore o 12 ore.
- **Seleziona formato data:** consente di selezionare un formato per la data.

## Accessibilità

I servizi di accessibilità sono funzioni speciali per chi ha disabilità fisiche. Modificate le impostazioni per migliorare l'accessibilità dell'interfaccia e delle funzioni del tablet.

- **Rotazione automatica:** consente di impostare la rotazione automatica dell'interfaccia quando ruotate il dispositivo.
- **Pronuncia le password:** consente di impostare la lettura delle password con TalkBack.
- **Collegam. accessibilità:** Consente di aggiungere un collegamento alle impostazioni sull'accessibilità che compaiono quando tenete premuto il tasto di accensione.

- **Spegnimento schermo:** consente di selezionare la durata della retroilluminazione del display.
- **TalkBack:** consente di attivare TalkBack, che fornisce un feedback vocale.
- **Installazione di script Web:** consente di installare gli script Web per rendere più accessibile il contenuto Web delle applicazioni.
- **Colori negativi:** Consente di invertire i colori del display per migliorare la visibilità.
- **Dimensioni carattere:** consente di modificare la dimensione del carattere per creare o visualizzare gli elementi nelle applicazioni.
- **Audio mono:** consente di attivare il suono mono quando ascoltate l'audio con un solo auricolare.
- **Disattiva tutti i suoni:** consente di disattivare tutti i suoni del dispositivo.
- **Tempo pressione tasto:** consente di impostare per quanto tempo bisogna tenere premuto sul touch screen.

## Opzioni sviluppatore

Modificate le impostazioni per lo sviluppo dell'applicazione.

- **Debug USB:** consente di attivare il debug USB per connettere il tablet a un PC tramite cavo USB.
- **ID dispositivo di sviluppo:** consente di visualizzare l'ID di sviluppo del dispositivo.
- **Posizioni simulate:** consente l'invio di informazioni di servizio e posizioni simulate a un servizio Location Manager per fini di test.
- **Password backup su desktop:** consente di impostare una password per proteggere i vostri dati di backup.
- **Strict Mode:** consente di far lampeggiare il touch screen quando le applicazioni eseguono operazioni lunghe.
- **Mostra posiz. puntatore:** consente di mostrare le coordinate e i percorsi del puntatore quando toccate il touch screen.
- **Mostra tocchi:** consente di mostrare il puntatore quando toccate il touch screen.
- **Mostra aggiornamenti schermo:** consente di far lampeggiare le aree del touch screen quando sono aggiornate.

- **Mostra utilizzo CPU:** consente di visualizzare l'elenco di tutti i processi attivi.
- **Forza rendering GPU:** consente di utilizzare l'accelerazione hardware 2D per migliorare le prestazioni grafiche.
- **Animazione di ridimensionamento finestra:** consente di selezionare una velocità per l'apertura e la chiusura delle finestre a comparsa.
- **Ridimensionamento animazione finestra:** consente di selezionare la velocità del passaggio tra due schermate.
- **Non mantenere attività:** consente di impostare la terminazione di un'applicazione in esecuzione quando se ne avvia un'altra.
- **Limita processi in background:** consente di limitare il numero di processi in esecuzione in sottofondo.
- **Mostra tutte le ANR:** consente di avvisarvi sulle applicazioni in esecuzione in sottofondo che non rispondono.

## Info sul dispositivo

Visualizzate le informazioni relative al tablet, come il numero di modello e la versione.



Potete scaricare e installare aggiornamenti del firmware con il servizio FOTA (firmware over-the-air). Per controllare gli aggiornamenti del firmware, selezionate **Aggiornamenti software**.



# Risoluzione dei problemi

## Il dispositivo visualizza “Servizio non disponibile” o “Errore di rete”

- Se vi trovate in una zona con segnale debole o ricezione insufficiente, è possibile che perdiate la ricezione. Spostatevi in un'altra zona e riprovate.
- Non potete accedere ad alcune opzioni senza un abbonamento. Per ulteriori informazioni, contattate il vostro gestore telefonico.

## Lo schermo tattile risponde lentamente o in modo errato

Se il dispositivo dispone di schermo tattile e quest'ultimo non risponde correttamente, provate le indicazioni seguenti:

- Rimuovete eventuali protezioni dallo schermo tattile. Le protezioni possono impedire il riconoscimento degli input e non sono consigliate per i dispositivi con schermo tattile.
- Accertatevi che le mani siano pulite e asciutte quando toccate lo schermo tattile.
- Riavviate il dispositivo per cancellare eventuali errori del software.
- Acceratevi che il software del dispositivo sia aggiornato all'ultima versione.
- Se il touch screen si graffia o presenta dei danni, portate il dispositivo a un centro assistenza Samsung.

## Il dispositivo si blocca o presenta errori irreversibili

Se il dispositivo si blocca, può essere necessario chiudere le applicazioni o ripristinare il dispositivo per ristabilirne la funzionalità. Se il dispositivo risponde e un'applicazione è bloccata, chiudete l'applicazione con la funzione di gestione attività. Se il dispositivo è bloccato e non risponde, tenete premuto il tasto di Accensione per 8-10 secondi e rilasciate. Se il problema persiste, ripristinate i dati di fabbrica. Nel menu Applicazioni, selezionate **Impostazioni** → **Backup e ripristino** → **Ripristina dati di fabbrica** → **Ripristina dispositivo** → **Elimina tutto**.

## Il tablet emette un bip e l'icona della batteria è vuota

La batteria è scarica. Per continuare a utilizzare il tablet, dovete ricaricare la batteria.

## La batteria non si carica correttamente oppure il dispositivo si spegne

Se la batteria non si carica più completamente, dovete sostituirla con una nuova. Portate il vostro tablet al centro assistenza Samsung.

## Il dispositivo è caldo al tatto

Quando utilizzate applicazioni che richiedono più energia o utilizzate applicazioni sul dispositivo per un periodo prolungato, il dispositivo potrebbe essere caldo al tatto. Ciò è normale e non dovrebbe influire sulla durata o sulle prestazioni del tablet.

## Compaiono messaggi di errore quando si apre la fotocamera

Il dispositivo deve avere memoria e batteria sufficienti per far funzionare l'applicazione della fotocamera. Se ricevete messaggi di errore quando aprire la fotocamera, provate quanto di seguito descritto:

- Caricamento della batteria.
- Liberare la memoria trasferendo i file a un PC o eliminando i file dal dispositivo.
- Riavviate il dispositivo. Nel caso in cui abbiate ancora problemi con l'applicazione della fotocamera dopo aver provato questi rimedi, rivolgetevi al centro assistenza Samsung.

## Compaiono messaggi di errore quando si aprono file musicali

Alcuni file musicali potrebbero non essere riprodotti sul dispositivo per una serie di motivi. Se ricevete messaggi di errore quando aprire i file musicali sul dispositivo, provate quanto di seguito descritto:

- Liberare la memoria trasferendo i file a un PC o eliminando i file dal dispositivo.
- Assicuratevi che il file musicale non sia protetto dal Digital Rights Management (DRM). Se il file è protetto dal DRM, assicuratevi di disporre della licenza giusta o chiave per riprodurre il file.
- Assicuratevi che il dispositivo supporti il tipo di file.

## Non viene trovato un altro dispositivo Bluetooth

- Assicuratevi che la funzione Bluetooth sia attivata nel dispositivo.
- Assicuratevi che la funzione Bluetooth sia attivata nel dispositivo al quale desiderate connettervi, se necessario.
- Assicuratevi che il dispositivo e il dispositivo Bluetooth siano entro il campo massimo Bluetooth (10 metri).

Se tali rimedi non dovessero risolvere il problema, mettersi in contatto con un centro di assistenza Samsung.

## Quando connettete il dispositivo a un PC non viene stabilita alcuna connessione

- Assicuratevi che il cavo USB in uso è compatibile con il tablet.
- Assicuratevi che i driver appropriati siano installati e aggiornati sul PC.
- Se utilizzate Windows XP, assicuratevi che nel computer sia installato Windows XP Service Pack 3 o versione successiva.
- Assicuratevi che nel computer sia installato Samsung Kies 2.0 oppure Windows Media Player 10 o versione successiva.

# Indice

- AllShare Cast 105
- AllShare Play 106
- batteria
  - caricamento 12
- Bluetooth
  - attivazione 110
  - invio di dati 110
  - ricerca e abbinamento con dispositivi 110
  - ricezione di dati 111
- calcolatrice 117
- collegamenti PC
  - Samsung Kies 99
  - Windows Media Player 100
- collegamenti VPN
  - connessione a 115
  - creazione 114
- connettività
  - AllShare Play 106
  - Bluetooth 109
  - collegamenti VPN 114
  - PC 99
  - Wi-Fi 101
- contatti
  - creazione 96
  - importazione o esportazione 97
  - ricerca 96
  - contenuto della confezione 11
  - creazione video 94
- dispositivo
  - accensione o spegnimento 17
  - componenti 18
  - icone 20
  - impostazioni 124
  - pannello comandi rapidi 27
  - personalizzazione 29
  - tasti 20
- email
  - impostazione account 70
  - invio 70
  - visualizzazione 71
- foto
  - scatto 79
  - visualizzazione 91
- fotocamera
  - personalizzazione della videocamera 86
  - personalizzazione fotocamera 82
  - registrazione video 84
  - scatto foto 79
- fuso orario 123

- galleria
  - riproduzione video 93
  - visualizzazione di foto 91
- gestione download 117
- gestione file
  - apertura dei file 119
  - copiare o tagliare un file 120
  - eliminazione dei file 120
  - formati di file supportati 119
- Google Latitude 65
- Google Mail 68
- Google Maps 63
- Google Talk 72
- lettore musicale
  - creazione playlist 77
  - riproduzione di musica 76
- lettore video 93
- lingua display 131
- luminosità, display 30
- mappa
  - condivisione delle località con gli amici 65
  - ottenere indicazioni 64
  - ricerca di località 63
  - ricerca di luoghi vicini 65
  - utilizzo del navigatore 66
- menu, schermata
  - accesso 28
- messaggi
  - impostazione account email 70
  - invio email 70
- modalità offline 17
- music hub 78
- navigatore 66
- ora e data, impostazione 29
- Polaris Office 121
- rubrica
  - creazione contatti 96
- Samsung Apps 67
- Samsung Kies 99
- scheda di memoria
  - formattazione 16
  - inserimento 14
  - rimozione 15
- silenzioso, modo 29
- S Note 43
- S Pen 35
- S Planner 53
- S Suggest 67
- sveglie
  - creazione 116
  - disattivazione 116
  - interruzione 116
- testo, inserimento 33

## touch screen

blocco 23

utilizzo 22

## video

registrazione 84

riproduzione 87

## video maker 94

## Web, esplorazione

aggiunta preferiti 59

esplorazione delle pagine

Web 56

## Wi-Fi

attivazione 101

ricerca e connessione a

reti 101

tramite WPS 102

## YouTube

caricamento dei video 63

visualizzazione dei

video 62

- \* In base al software installato ed al Paese, alcune funzionalità descritte in questo manuale potrebbero non essere disponibili od esserlo in maniera differente rispetto a quanto indicato.
- \* Il dispositivo e gli accessori illustrati in questo manuale potrebbero variare in base al Paese nel quale vengono distribuiti.

### **Per installare Kies (sincronizzazione con il PC) Kies**

1. Scaricate l'ultima versione di Kies dal sito di Samsung ([www.samsung.com/kies](http://www.samsung.com/kies)) ed installatela sul vostro PC.
2. Collegate il tablet al PC tramite un cavo USB. Samsung Kies si avvierà automaticamente.  
Fate riferimento alla guida di Kies per maggiori informazioni.