

DAB CR 27 V1_06-15



DAB+



**Radio réveil
DAB+ / FM
DAB CR 27**

Manuel d'utilisation

Avant-propos

Ce manuel d'utilisation vous aide en vue d'une utilisation

- conforme aux prescriptions et
- sûre

Utilisation de votre radio, appelée poste ou appareil ci-après.

Groupe ciblé par ce manuel d'utilisation

Le manuel d'utilisation s'adresse à toute personne, qui

- installe,
- utilise,
- nettoie
- ou élimine l'appareil.



Utilisez uniquement le bloc d'alimentation secteur fourni !

Caractéristiques de présentation de ce manuel d'utilisation

Divers éléments du manuel d'utilisation sont munis de caractéristiques de présentation définies. Ainsi, vous pourrez rapidement vous rendre compte s'il s'agit

de texte normal,

- d'énumérations ou

→ d'étapes de manipulation.

Les noms des sociétés, des institutions ou des marques mentionnés sont des marques de fabrique ou des marques déposées des propriétaires correspondants.

Pièces de rechange & accessoires :

Vous pouvez interroger la disponibilité d'accessoires appropriés et de pièces de rechange pour votre appareil 24 heures sur 24 sur le site Internet <http://www.dual-shop.de/ersatzteile-zubehoer/>.

Veuillez noter que nous pouvons seulement effectuer une expédition à une adresse en Allemagne.

Table des matières

Sécurité et installation de l'appareil	4
Sécurité	4
Maniement des piles.....	5
Description de l'appareil	9
Volume de livraison	9
Caractéristiques particulières de l'appareil.....	9
Éléments de commande.....	10
Préparation du fonctionnement de l'appareil	12
Insertion des piles.....	12
Amélioration de la réception d'antenne	12
Raccordement du bloc d'alimentation secteur.....	13
Utilisation d'un casque.....	14
Utilisation des fonctions générales de l'appareil	15
Mise en marche de l'appareil	15
Sélection de la source	15
Réglage du volume sonore	15
Configuration de la langue	16
Extinction de l'appareil.....	16
Réglage du rétroéclairage.....	16
Fonction DAB	17
Qu'est-ce que le format DAB+	17
Comment utiliser l'appareil en mode DAB	18
Exécution d'une recherche automatique avec DAB	18

Sélection de station.....	18
Sélection manuelle / recherche de stations DAB	18
Mémorisation des stations DAB	19
Suppression de stations inactives.....	19
Affichage des informations.....	19
Mode FM	20
Réglage d'une station FM	20
Affichage des informations.....	21
Mémorisation de stations FM	21
Commande par menus	22
Restauration des réglages usine de l'appareil	22
Affichage de la version logicielle.....	22
Réglage manuel de l'heure	22
Réglage de l'heure et de l'alarme	23
Réglage de l'heure	23
Réglage de l'heure de réveil (alarme).....	23
Désactivation du réveil après l'alarme	24
Activation / désactivation du réveil.....	24
Utilisation de la fonction SLEEP (arrêt différé).....	24
Nettoyage de l'appareil	25
Élimination des dérangements	26
Caractéristiques techniques	27
Consignes d'élimination	28

Sécurité et installation de l'appareil

Veillez lire consciencieusement toutes les consignes de sécurité et conservez-les au cas où vous vous poseriez des questions ultérieurement. Respectez toujours tous les avertissements et consignes de ce manuel d'utilisation, ainsi que ceux figurant au dos de l'appareil.



Sécurité

Prudence lors de l'utilisation de l'adaptateur secteur !

- L'appareil doit uniquement être raccordé à une tension secteur de 100 - 240 V~, 50/60 Hz. N'essayez jamais d'utiliser l'appareil avec une autre tension.
 - Utilisez uniquement le bloc d'alimentation secteur fourni.
 - Raccordez uniquement l'appareil à une prise secteur installée de façon conforme aux prescriptions et mise à la terre. La tension secteur doit correspondre aux indications figurant sur la **plaque signalétique** de l'appareil.
 - Le bloc d'alimentation secteur doit seulement être raccordé après la fin de l'installation conforme aux prescriptions.
 - Si le câble d'alimentation du bloc d'alimentation secteur est défectueux ou si l'appareil présente d'autres dommages, l'appareil ne doit pas être mis en marche.
- En débranchant le bloc d'alimentation secteur de la prise de courant, tirez sur la fiche - et non sur le câble.
 - Afin d'éviter un risque d'incendie et le risque d'un choc électrique, n'exposez pas l'appareil à la pluie ni à toute autre sorte d'humidité.
 - Ne mettez pas l'appareil en service à proximité de baignoires, de piscines ou autres jets d'eau.
 - Ne posez pas de récipient contenant des liquides, p. ex. vases à fleurs, sur l'appareil. Ils pourraient se renverser et le liquide qui s'écoule risquerait d'entraîner des dommages considérables ou même un choc électrique.
 - Si des corps étrangers ou du liquide devaient parvenir à l'intérieur de l'appareil, débranchez immédiatement le bloc d'alimentation secteur de la prise de courant. Faites vérifier l'appareil par un spécialiste qualifié avant de le remettre en service. Danger de choc électrique en cas d'ouverture du boîtier.
 - N'ouvrez pas le boîtier. Danger de choc électrique en cas d'ouverture du boîtier.
 - N'essayez jamais de réparer vous-même un appareil défectueux. Adressez-vous toujours à nos points de service après-vente.

- N'ouvrez en aucun cas l'appareil – seul un spécialiste doit l'ouvrir.



- **Danger** : Des tensions dangereuses peuvent apparaître à l'intérieur de l'appareil et occasionner un choc électrique !
- Des corps étrangers, p. ex. aiguilles, pièces de monnaie, etc., ne doivent pas tomber à l'intérieur de l'appareil.
- Ne posez pas de bougies allumées ou autres sources potentielles d'incendie sur l'appareil.
- Ne laissez jamais des enfants utiliser cet appareil sans surveillance.
- Faites effectuer les travaux de maintenance uniquement par des spécialistes qualifiés, faute de quoi, vous vous mettriez vous-même ou d'autres personnes en danger.
- Veiller également à ne pas toucher les contacts situés au dos de l'appareil avec des objets métalliques ou avec les doigts. Ceci peut occasionner des courts-circuits.
- L'appareil reste branché au secteur, même lorsqu'il est éteint. Débranchez la fiche du bloc d'alimentation de la prise de courant si vous n'utilisez pas l'appareil pendant une période prolongée. Tirez uniquement au niveau de la fiche secteur, pas sur le câble.

- N'écoutez pas la musique avec un volume sonore trop élevé, car cela pourrait entraîner des troubles auditifs durables.
- Cet appareil n'est pas destiné pour une utilisation par des personnes (y compris des enfants) avec des facultés physiques, sensorielles ou intellectuelles limitées ou manquant d'expérience et/ou de connaissances, sauf si elles sont sous la surveillance d'une personne compétente pour leur sécurité ou si elles ont reçu l'autorisation de cette personne pour utiliser l'appareil.
- Les enfants doivent rester sous surveillance, afin de s'assurer qu'ils ne jouent pas avec l'appareil.
- Il est interdit de procéder à des transformations sur l'appareil.
- Des appareils endommagés ou des accessoires endommagés ne doivent plus être utilisés.

Maniement des piles

- Veillez à ce que les piles restent hors de portée des enfants. Les enfants peuvent porter les piles à la bouche et les avaler, ce qui peut conduire à de graves problèmes de santé. Pour cette raison, conservez les piles et la télécommande hors de portée des enfants en bas âge. En pareil cas, consultez immédiatement un médecin !

- Les piles ordinaires ne doivent pas être chargées, ni réactivées par d'autres méthodes, ni démontées, chauffées ou jetées au feu (**risque d'explosion !**).
- Remplacez à temps des piles devenues faibles. Nettoyez les contacts des piles et les contacts de l'appareil avant leur insertion.
- Remplacez systématiquement toutes les piles en même temps et utilisez des piles de même type.
- En cas de pile mal insérée, il y a **risque d'explosion !**
- N'essayez pas de recharger la pile, de la démonter, de la chauffer à une température supérieure à 100 °C ou de la brûler.
- Éliminez immédiatement les piles usagées. Remplacez uniquement les piles par des piles de même type et de même numéro de modèle

Prudence !

- N'exposez pas les piles à des conditions extrêmes. Ne les posez pas sur des radiateurs, ne les exposez pas à l'ensoleillement direct !
- Les piles usagées ou endommagées peuvent provoquer des irritations cutanées. Veillez à porter des gants de protection appropriés. Nettoyez le compartiment des piles avec un chiffon sec.

Remarque importante concernant la mise au rebut :

Les piles peuvent contenir des produits toxiques qui sont nuisibles pour la santé et l'environnement.

- Les piles sont soumises à la directive européenne 2006/66/CE. Elles ne doivent pas être éliminées avec les ordures ménagères normales.
- Veuillez vous informer sur les prescriptions locales en matière de gestion des déchets concernant les piles, étant donné que l'élimination correcte permet de protéger l'environnement et l'homme contre des conséquences négatives potentielles.

Ce pictogramme se trouve sur les piles à substances nocives :



Installation de l'appareil

- Installez l'appareil sur un support solide, sûr et horizontal. Veillez à une bonne ventilation.
- Ne posez pas l'appareil sur des surfaces molles telles que moquettes, tapis, couvertures, ou à proximité de rideaux ou de tentures murales. La circulation de l'air nécessaire risquerait d'être interrompue, ce qui pourrait conduire à un embrasement de l'appareil.
- Ne recouvrez pas l'appareil avec des rideaux, des couvertures ou des journaux.
- N'installez pas l'appareil à proximité de sources de chaleur telles que des radiateurs. Évitez l'ensoleillement direct et les emplacements exposés à une quantité exceptionnelle de poussières.
- Veuillez tenir compte du fait que les pieds de l'appareil peuvent laisser, le cas échéant, des marques de couleur sur certaines surfaces de meubles. Mettez une protection entre le meuble et l'appareil.
- L'appareil ne doit pas être installé dans des locaux avec un taux d'humidité de l'air élevé, p. ex. cuisine ou sauna, étant donné que des dépôts d'eau de condensation risqueraient d'endommager l'appareil.
- L'appareil est prévu pour un fonctionnement dans un environnement sec et au sein d'un climat tempéré, et ne doit pas être exposé aux gouttes d'eau ni aux projections d'eau.
- Vous ne devez utiliser l'appareil qu'en position horizontale. **Ne l'utilisez pas** à l'extérieur !
- Éloignez la platine des appareils qui génèrent un fort champ magnétique.
- En cas d'utilisation à proximité immédiate de lampes à économie d'énergie, le fonctionnement de l'appareil risque éventuellement d'être perturbé.
- Ne posez pas d'objets lourds sur l'appareil.
- Placez un support antidérapant sous les pieds de l'appareil, afin d'éviter des empreintes sur les surfaces des meubles.
- Lorsque vous déplacez l'appareil d'un environnement froid vers un environnement chaud, de l'humidité peut se former à l'intérieur de l'appareil. Dans ce cas, attendez environ une heure avant de le mettre en service.
- Veillez toujours à une bonne accessibilité au bloc d'alimentation secteur, de manière à pouvoir débrancher rapidement l'appareil de l'alimentation électrique ! Posez le câble d'alimentation de manière à éviter tous risques de trébuchement.
- La prise doit être située le plus près possible de l'appareil.
- Pour le raccordement au secteur, enficher entièrement le bloc d'alimentation secteur dans la prise de courant.
- Utiliser un raccordement secteur approprié et éviter d'utiliser des multiprises !
- Ne touchez pas le bloc d'alimentation secteur avec les mains mouillées, il y a risque d'électrocution !

- En cas de dérangements ou de formation de fumée et d'odeurs provenant de l'appareil, débranchez immédiatement le bloc d'alimentation secteur de la prise de courant !
- Si un orage menace, débranchez le bloc d'alimentation secteur de la prise de courant.
- Débranchez le bloc d'alimentation secteur de la prise de courant si l'appareil n'est pas utilisé pendant une période prolongée, par ex. avant d'entreprendre un voyage.
- Fonctionnement sur secteur : Retirez les piles, afin de les ménager et de protéger l'appareil contre l'écoulement de l'acide des piles.



Un volume trop élevé, surtout lors de l'utilisation de casques, peut conduire à des dommages auditifs.

Utilisation conforme aux prescriptions

Cet appareil est uniquement destiné pour écouter la radio ou l'utilisation en tant que radio-réveil dans des locaux fermés. Toute autre utilisation ou une utilisation dépassant le cadre décrit ci-dessus est considérée comme étant non conforme.

L'appareil est approprié pour un usage privé et ne convient pas pour un usage industriel.

Description de l'appareil

Volume de livraison

Veillez vérifier que tous les accessoires mentionnés ci-dessous sont présents :

- l'appareil radio DAB,
- le bloc d'alimentation secteur,
- Le présent manuel d'utilisation.

Caractéristiques particulières de l'appareil

- Avec la radio numérique, l'on dispose d'un nouveau format, qui permet d'écouter un son cristallin sans souffle ni grésillement.
- La radio reçoit les fréquences FM 87,5–108 MHz (analogique) et DAB 174–240 MHz (numérique).
- L'appareil dispose respectivement de 10 emplacements de mémoire de station.
- Lorsqu'une station est trouvée ou réglée, la date et l'heure sont réglées automatiquement par l'intermédiaire du signal DAB ou FM/RDS.
- L'appareil dispose d'un affichage de l'heure et d'une fonction réveil avec deux alarmes indépendantes.
- L'afficheur est pourvu d'un éclairage réglable.
- L'appareil est pourvu d'une prise pour casque.
- L'appareil dispose d'une alarme avec fonction SNOOZE.
- L'appareil peut être exploité indépendamment du secteur. (piles non comprises dans le volume de livraison).

Éléments de commande

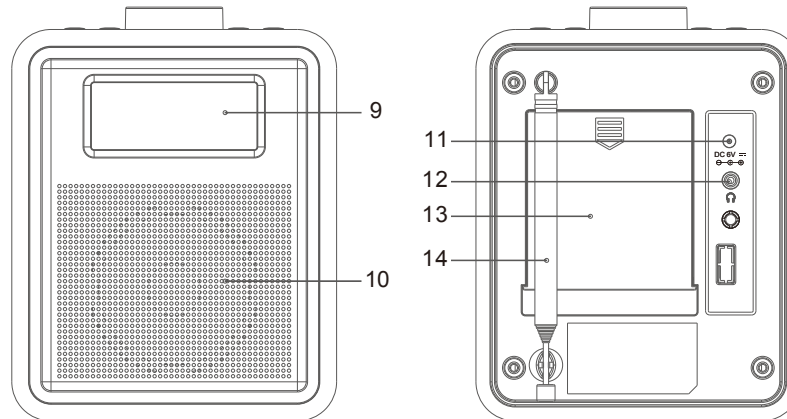
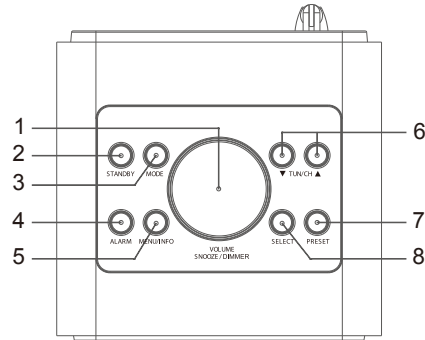

1	VOLUME SNOOZE / DIMMER	Volume sonore Activation de la fonction d'interruption d'alarme (après le signal de réveil) ; luminosité d'affichage
2	STANDBY	Mise en marche, extinction
3	MODE	Source radio numérique DAB, radio analogique FM
4	ALARM	Réglage de la fonction réveil
5	MENU/INFO	Ouverture / fermeture du menu Affichage des informations
6	▼TUN/CH▲	Navigation au sein des menus DAB : Réglage de la station FM : Recherche automatique de stations (maintenir enfoncée), réglage manuel de la fréquence (pas de 0,05 MHz)
7	PRESET	Mémoire de stations : Stations programmées, appel (pression sur la touche) ou mémorisation (pression et maintien sur la touche) PRESET
8	SELECT	- Confirmation option dans menu - Activation sélection

9		Affichage de l'heure, de la source, de la station, de la fréquence, etc.
10		Haut-parleur
Face arrière		
11	DC 6 V - ⚡ +	Raccordement du bloc d'alimentation secteur, 6 V, 1,5 A
12		Prise casque, fiche jack, 3,5 mm
13		Compartiment à piles, 4 x 1,5 V (AA)
14		Antenne télescopique DAB/FM
-		Plaque signalétique (face arrière)

Préparation du fonctionnement de l'appareil

Insertion des piles

- Tournez l'appareil de manière à pouvoir ouvrir le compartiment des piles 13 sur la face arrière.
- 4 piles alcalines, de type AA "Mignon", 1,5 V (non comprises dans le volume de livraison) sont nécessaires pour le fonctionnement indépendamment du secteur. Veillez à respecter la polarité. Voir le schéma sur le compartiment à piles.
- Refermez correctement le couvercle du compartiment à piles, de manière à ce que la languette de fixation s'enclenche dans le boîtier.

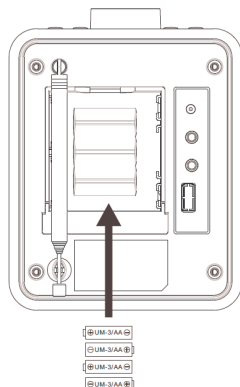

Remarque :

Veillez à utiliser uniquement des piles de même type. N'utilisez en aucun cas simultanément d'anciennes piles et des piles neuves.

- Utilisez des piles protégées contre l'écoulement !

- L'appareil fonctionne également avec des accumulateurs de 1,2 V. La durée de lecture sera inférieure par rapport à l'utilisation de piles alcalines (1,5 V).
- Retirez les piles / accumulateurs si vous n'utilisez pas l'appareil pendant une durée prolongée. Vous éviterez ainsi tout écoulement et un endommagement de l'appareil.

Remarque importante concernant la mise au rebut

Les piles peuvent contenir des substances toxiques, nuisibles pour l'environnement.

- Eliminez les piles conformément aux dispositions légales en vigueur. Ne jetez en aucun cas les piles avec les ordures ménagères.

Amélioration de la réception d'antenne

Le nombre et la qualité des stations que vous pouvez recevoir dépend des conditions de réception sur le lieu d'installation. L'antenne télescopique DAB/FM 14 permet d'obtenir une excellente réception. Elle doit être orientée sur toute sa longueur en fonction de la meilleure réception possible.

Remarque :

Pour la réception de stations de radio numériques (mode DAB), l'antenne devrait impérativement être positionnée à la **verticale** sur toute la longueur.

En cas de problèmes :

- Contrôlez le cas échéant l'intensité du signal, voir page 19.
- Changez l'emplacement et effectuez une recherche automatique, voir page 18.

L'affichage de l'intensité du signal vous aide à orienter correctement l'antenne ou à trouver l'emplacement optimal pour votre radio DAB.

Le niveau des barres indique l'intensité de signal actuelle.

- En cas de mauvaise réception, modifiez l'orientation de l'antenne ou l'emplacement de la radio. Le niveau des barres devrait augmenter.

Raccordement du bloc d'alimentation secteur

Raccordez l'appareil au secteur (100-240 V~, 50/60 Hz).

- Avant de raccorder l'appareil, comparez les caractéristiques de raccordement (tension et fréquence) figurant sur la plaque signalétique avec les caractéristiques de votre réseau électrique. Ces caractéristiques doivent correspondre, afin d'éviter des endommagements de l'appareil.

- Pour l'alimentation électrique, branchez tout d'abord le câble du bloc d'alimentation sur la prise femelle (DC 6V) se trouvant sur la face arrière de l'appareil 11, puis la fiche secteur sur la prise de courant.

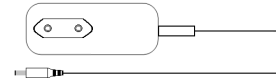

Remarque :

Utilisez uniquement le bloc d'alimentation secteur fourni !

- Avant de raccorder l'appareil, comparez les caractéristiques de raccordement (tension et fréquence) figurant sur la plaque signalétique avec les caractéristiques de votre réseau électrique. Ces caractéristiques doivent correspondre, afin d'éviter des endommagements de l'appareil.

Remarque :

En cas de non-utilisation, débranchez le bloc d'alimentation secteur de la prise de courant. Tirez sur la fiche et non pas sur le câble. Si un orage menace, débranchez le bloc d'alimentation secteur de la prise de courant. Débranchez le bloc d'alimentation secteur si l'appareil n'est pas utilisé pendant une période prolongée, p. ex. avant d'entreprendre un voyage.

La chaleur résultant du fonctionnement doit être évacuée par une circulation d'air suffisante. Pour cette raison, l'appareil ne doit pas être recouvert ou logé dans une armoire fermée. Veillez à disposer d'un espace libre d'au moins 10 cm autour de l'appareil.

Remarque :

Après une panne de courant, l'heure affichée n'est probablement **pas** correcte, mais seulement après une nouvelle synchronisation via DAB ou RDS FM.

En raison de la fonction veille (mode "standby"), des pièces de l'appareil se trouvent sous tension dès que l'appareil est branché au secteur.

- ➔ Pour mettre l'appareil entièrement hors tension, la fiche secteur **doit** être débranchée.

Utilisation d'un casque

Troubles auditifs !



N'écoutez pas la radio avec un volume trop fort via le casque d'écoute, car cela pourrait entraîner des troubles auditifs durables. Avant d'utiliser le casque, réglez le volume de l'appareil au minimum.

Si vous raccordez un casque (non compris dans la livraison), le son des haut-parleurs est coupé.

- ➔ Utilisez uniquement des casques avec une prise jack de 3,5 millimètres.
- ➔ Branchez la fiche du casque sur la prise casque 12 de l'appareil.

Le son est maintenant retransmis uniquement par le casque.

- ➔ Si vous souhaitez de nouveau écouter par le haut-parleur, retirez la fiche du casque de la prise de l'appareil.

Utilisation des fonctions générales de l'appareil

Mise en marche de l'appareil

- Avant d'utiliser l'appareil, déployez entièrement l'antenne télescopique 14 (face arrière de l'appareil).
- Raccordez la radio à la prise secteur.
- Mettez l'appareil en marche au moyen de la touche STANDBY 2. "Bienvenue à la radio numérique" apparaît brièvement, puis l'heure clignote sur l'afficheur. L'afficheur s'allume.

En mode veille (STANDBY), l'appareil est éteint mais reste connecté au réseau électrique en cas d'utilisation du bloc d'alimentation secteur. La date et l'heure apparaissent sur l'afficheur 9.

Remarque :

Après la première mise en marche, l'appareil exécute automatiquement une recherche automatique complète des stations en mode DAB. Pendant la recherche automatique, l'afficheur indique la progression ainsi que le nombre de stations de radio numériques trouvées.

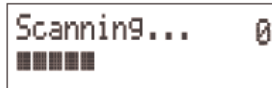

Au terme de la recherche automatique des stations, la première station dans l'ordre alphanumérique est restituée.

Remarque :

Si aucune station n'a été trouvée, aucun signal n'a pu être reçu.

- Changez alors l'emplacement de l'appareil et effectuez à nouveau une recherche automatique de stations.
- Contrôlez le cas échéant l'intensité du signal, voir page 19.

Sélection de la source

- Pressez la touche MODE 3 pour sélectionner la source souhaitée :
 - DAB : Radio numérique DAB+
 - FM : radio FM
 - La source active apparaît sur l'afficheur 1.

Réglage du volume sonore

- Tournez VOLUME/SNOOZE 1 pour régler le volume sonore souhaité.
 - vers la droite : plus fort, vers la gauche : moins fort

Configuration de la langue

- Pressez la touche MENU / INFO 5 et maintenez la touche enfoncée. Sélectionnez avec ▼ TUN/CH ▲ 6 "**Système**" et confirmez avec SELECT 8.
- Sélectionnez "**Langue**" avec ▼ TUN/CH ▲ 6. Confirmez en pressant la touche SELECT 8.
- Sélectionnez la langue avec ▼ TUN/CH ▲ 6. Confirmez en pressant la touche SELECT 8.

Extinction de l'appareil

- Pour commuter la radio en mode veille, pressez la touche STANDBY 2.
- Dans cette position, l'appareil est éteint mais reste connecté au réseau électrique en cas d'utilisation du bloc d'alimentation secteur.
- Pour déconnecter l'appareil du réseau électrique, débranchez le bloc d'alimentation secteur.

Réglage du rétroéclairage

Pressez la touche VOLUME SNOOZE / DIMMER 1 de façon répétée pour régler la luminosité en fonctionnement et en veille.

Fonction DAB

Qu'est-ce que le format DAB+

DAB+ est un nouveau format numérique, par l'intermédiaire duquel vous pouvez écouter un son cristallin sans grésillements.

A la différence des stations de radio analogiques traditionnelles, dans le cas de DAB, plusieurs stations sont diffusées sur une et même fréquence. On appelle cela ensemble ou multiplex. Un ensemble se compose de la station de radio et de plusieurs composants de service ou services de données, lesquels sont émis individuellement par les stations de radio. Informations, entre autres, sous www.digitalradio.de ou www.digitalradio.ch.

Compression des données

La radio numérique met à profit les effets de l'ouïe humaine. L'oreille humaine ne perçoit pas les sons, qui sont inférieurs à un volume sonore minimal déterminé. Ainsi, les données qui sont inférieures au dit seuil d'audition de repos, peuvent également être éliminées par filtrage. Ceci est possible du fait que dans chaque flux de données numérique relatif à une unité d'information, le volume sonore correspondant, relatif à d'autres unités, est également mémorisé. En outre, dans un signal sonore, les parties moins fortes sont recouvertes par les parties plus fortes, selon un certain seuil limite. Toutes les informations sonores au sein d'une plage musicale, qui sont inférieures au dit seuil effectif

d'audibilité dans le bruit, peuvent être éliminées par filtrage dans le signal à transmettre. Ceci conduit à une réduction du flux de données à transmettre, sans différence de son perceptible pour l'auditeur (procédé HE AAC v2 en tant que procédé de codage complémentaire pour DAB+).

Trains de séquence audio ("Audio Stream")

Les trains de séquence audio sont, dans le cas de la radio numérique, des flux de données continus, qui contiennent des trains MPEG 1 Audio Layer 2 et décrivent ainsi des informations acoustiques. Ce procédé permet de transmettre les programmes radio habituels et de les écouter côté réception. La radio numérique ne vous apporte pas seulement une radio dans une excellente qualité sonore, mais également des informations supplémentaires. Ces informations peuvent se rapporter au programme en cours (DLS, p. ex. titre, interprète) ou être indépendantes de celui-ci (p. ex. informations, météo, trafic, conseils).

Réception radio DAB

Sélection et recherche de service

L'appareil démarre automatiquement la recherche de stations lorsqu'il est enclenché. Si aucune station n'est reçue, alors "Service indisponible" apparaît sur l'afficheur. Ceci signifie qu'aucune réception, ou seulement une réception très faible, n'est possible. Dans ce cas, vous devriez changer d'emplacement.

Comment utiliser l'appareil en mode DAB

Exécution d'une recherche automatique avec DAB

La recherche automatique "Recherche totale" balaye tous les canaux DAB bande III et trouve ainsi toutes les stations, qui sont émises dans la zone de réception.

- Pour la réception de stations de radio numériques (mode DAB), l'antenne 14 devrait impérativement être positionnée à la verticale sur toute sa longueur.
- Pressez la touche MENU 5 et maintenez la touche enfoncée. Le menu s'ouvre.
- Sélectionnez avec ▼ TUN/CH ▲ 6 > **Recherche automatique complète.**
- Confirmez en pressant la touche SELECT 8.

La recherche démarre, la barre de progression apparaît à l'affichage. Après la fin de la recherche automatique, les stations sont disposées dans l'ordre alphabétique. L'heure est réglée automatiquement

Si aucune station n'est trouvée, contrôlez l'orientation de l'antenne ; déployez-la verticalement sur toute sa longueur.

- Changez le cas échéant l'emplacement de l'appareil.
- Vérifiez si des stations de radio numérique émettent dans votre région.

Sélection de station

- Pressez à cette fin ▼ TUN/CH ▲ 6. La station suivante apparaît sur l'afficheur.
- Pour sélectionner une station, pressez la touche SELECT 8.

Sélection manuelle / recherche de stations DAB

- Pressez et maintenez enfoncée la touche MENU / INFO 5. Sélectionnez avec ▼ TUN/CH ▲ 6 < **Réglage manuel** >.
- Confirmez en pressant SELECT 8.
- La sélection manuelle des stations est active.
- Pressez ▼ TUN/CH ▲ 6 pour commuter entre les plages de fréquences 5A à 13 F. Confirmez en pressant SELECT 8.
- Si une plage est trouvée sur l'un des canaux DAB, le nom apparaît sur l'afficheur et les stations sont mémorisées automatiquement.

Mémorisation des stations DAB

La mémoire de programmes peut mémoriser jusqu'à 10 stations dans la plage DAB.

Remarque :

Les stations restent mémorisées même en cas de coupure de courant.

- Réglez la station souhaitée.
- Pressez la touche PRESET 7 pendant env. 2 à 3 secondes.
- Pressez ▼ TUN/CH ▲ 6 pour sélectionner l'emplacement de programme.



- Confirmez en pressant SELECT 8.

Sélection des stations programmées

- Pressez la touche PRESET 7.
- Pressez ▼ TUN/CH ▲ 6 pour sélectionner l'emplacement de programme.
- Confirmez en pressant SELECT 8.

"(Vide)" apparaît si vous n'avez pas mémorisé de station sur l'emplacement programme sélectionné.

Effacement d'un emplacement de programme mémorisé

- Mémorisez une nouvelle station sur la touche PRESET respective.

Suppression de stations inactives

Vous avez la possibilité de supprimer de la liste des stations, des stations qui n'émettent plus.

- Pressez la touche MENU / INFO 5 et maintenez la touche enfoncée.
- Pressez ▼ TUN/CH ▲ 6 pour sélectionner < Stations inactives >.
- Confirmez en pressant SELECT 8.
- Pressez ▼ TUN/CH ▲ 6 pour sélectionner > Oui et confirmez en pressant SELECT 8.

Affichage des informations

- Pressez la touche MENU/INFO 5 pour défiler entre les différentes informations, voir p. 25.

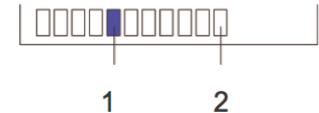

Intensité du signal :

- Le repère 1 indique le niveau nécessaire. L'intensité du signal 2 est affichée.
- Les stations, dont l'intensité du signal se situe sous le niveau nécessaire, n'émettent pas un signal suffisant.

Mode FM

Réglage d'une station FM

- ➔ Pour commuter en mode FM, pressez la touche MODE 3 le cas échéant de façon répétée, jusqu'à l'apparition de FM sur l'afficheur. La fréquence 87,50 MHz apparaît.

Remarque :

En règle générale, les émetteurs FM sont reçus en mode stéréo ; le symbole "stéréo" apparaît sur l'afficheur. Si la réception FM est perturbée en mode stéréo, vous pouvez activer, dans le menu "**Réglage audio**", l'option "Uniquement mono". De ce fait, la réception sera à faible bruit.

- ➔ En cas de réception d'un signal RDS, le nom de la station émettrice et, le cas échéant, le texte radio apparaissent. En cas de réception d'un signal RDS, l'heure est réglée automatiquement
- ➔ Si vous avez déjà réglé ou mémorisé une station, la radio reproduit la dernière station réglée.
- ➔ Si vous réglez le mode FM, vous pouvez orienter l'antenne pour améliorer la réception.

Sélection manuelle des stations

- ➔ Pressez ▼ TUN/CH ▲ 6 pour régler la station souhaitée. La fréquence est affichée. Chaque pression sur la touche modifie la fréquence par pas de 0,05 MHz.

Sélection automatique des stations

- ➔ Pressez la touche ▼ TUN/CH ▲ 6 plus longuement pour démarrer la recherche automatique des stations. Le sens de la recherche peut être défini par une pression sur ▼ ▲ 6. La fréquence des stations défile vers le haut / vers le bas sur l'afficheur.

Si une station FM avec un signal suffisant est trouvée, la recherche automatique est arrêtée et la station est reproduite. En cas de réception d'une station RDS, le nom de la station émettrice et, le cas échéant, le texte radio apparaissent.

Remarque :

Pour le réglage de stations plus faibles, veuillez utiliser la sélection manuelle des stations.

Dans le menu > **Régl. recherche**, vous pouvez régler si la sélection automatique des stations ne recherche que des stations à forte émission (**Stations fortes**) ou recherche toutes les stations (**Toutes stations**).

Affichage des informations

- Pressez la touche MENU/INFO 5 pour défiler entre les différentes informations, voir p. 25.

Mémorisation de stations FM

La mémoire de programmes peut mémoriser jusqu'à 10 stations dans la plage FM.

Remarque :

Les stations restent mémorisées même en cas de coupure de courant.

- Réglez la station souhaitée.
- Pressez la touche PRESET 7 pendant env. 2 à 3 secondes.
- Pressez ▼ TUN/CH ▲ 6 pour sélectionner l'emplacement de programme.

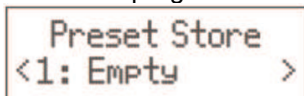

The image shows a digital display on a radio. The text on the display is arranged in two lines. The top line reads "Preset Store" and the bottom line reads "<1: Empty >". The text is in a simple, monospaced font. The entire display area is enclosed in a thin red rectangular border.

- Confirmez en pressant SELECT 8.

Sélection des stations programmées

- Pressez la touche PRESET 7.
- Pressez ▼ TUN/CH ▲ 6 pour sélectionner l'emplacement de programme.
- Confirmez en pressant SELECT 8.

"(Vide)" apparaît si vous n'avez pas mémorisé de station sur l'emplacement programme sélectionné.

Effacement d'un emplacement de programme mémorisé

- Mémorisez une nouvelle station sur la touche PRESET respective.

Commande par menus

Restauration des réglages usine de l'appareil

Si vous changez l'emplacement de l'appareil, p. ex. en cas de déménagement, les stations DAB mémorisées ne pourront probablement plus être réceptionnées. A l'aide de la restauration des réglages usine, vous pouvez dans ce cas effacer toutes les stations mémorisées, afin de démarrer en même temps un nouvelle recherche automatique de stations.

- Pressez la touche MENU / INFO 5 et maintenez la touche enfoncée. Sélectionnez avec ▼ TUN/CH ▲ 6 "**Système**" et confirmez avec SELECT 8.
- Pressez ▼ TUN/CH ▲ 6 pour sélectionner "**Réglage usine**".
- Confirmez en pressant SELECT 8.
- Pressez ▲ 6 8 pour sélectionner "**Oui**", puis confirmez avec SELECT 8. **Toutes** les stations mémorisées sont supprimées.

Affichage de la version logicielle

- Pressez la touche MENU / INFO 5 et maintenez la touche enfoncée. Sélectionnez avec ▼ TUN/CH ▲ 6 "**Système**" et confirmez avec SELECT 8.

- Pressez ▼ TUN/CH ▲ 6 pour sélectionner la "**Version logicielle**".
- Confirmez en pressant SELECT 8.

Réglage manuel de l'heure

- Pressez la touche MENU / INFO 5 et maintenez la touche enfoncée. Sélectionnez avec ▼ TUN/CH ▲ 6 "**Système**" et confirmez avec SELECT 8.
- Pressez ▼ TUN/CH ▲ 6 pour sélectionner "**Heure**", puis réglez les paramètres >**Date/heure**.
- Confirmez respectivement en pressant SELECT 8.
- Pressez ▼ TUN/CH ▲ 6 pour régler les heures.
- Confirmez en pressant SELECT 8.
- Réglez ensuite les minutes (voir ci-dessus).
- Réglez de la même manière décrite la date pour >**Réglage date**.

Remarque :

L'appareil est livré avec le réglage > **Mise à jour tout actif** dans le menu "Heure". (option de menu : **Mise à jour autom.**). Ainsi, après avoir réglé une station DAB ou FM (RDS), la date et l'heure sont actualisées automatiquement.

- Vous pouvez modifier l'affichage de l'heure avec l'option > **Régl. 12h/24h** dans le menu "Heure".
- Vous pouvez régler l'affichage de la date avec l'option > **Régl. format date**.

Réglage de l'heure et de l'alarme

Remarque :

Après la mise en service et lors de la première utilisation de la radio, vérifiez l'heure et réglez-la si nécessaire.

Réglage de l'heure

Ainsi, après avoir réglé une station DAB, la date et l'heure sont actualisées automatiquement. Egalement lors de la réception FM d'un signal RDS. Réglage manuel, voir p. 22.

Réglage de l'heure de réveil (alarme)

- Pressez pendant le fonctionnement (appareil mis en marche) la touche ALARM 4 de façon répétée, afin de commuter entre le réglage "Réglage alarme 1" et "Réglage alarme 2".
- Confirmez l'heure d'alarme souhaitée en pressant SELECT 8.
- Réglez l'heure d'activation en heures et en minutes ("H.M.che"). Pressez à cette fin ▼ TUN/CH ▲ 6.
- Réglez à l'aide de ▼ TUN/CH ▲ 6 la durée d'alarme (Durée) entre 15 et 90 minutes (par pas individuels). Confirmez respectivement en pressant SELECT 8.
- Réglez à l'aide de ▼ TUN/CH ▲ 6 la source au niveau de **Source**. Vous pouvez choisir entre
 - Vibreur sonore,



- DAB,
- FM.
- Pour mode DAB ou FM : Sélectionnez la station (dernière station écoutée ou station mémorisée). Pressez à cette fin ▼ TUN/CH ▲ 6 , puis confirmez avec SELECT 8.
- Vous pouvez maintenant choisir si vous souhaitez être réveillé
 - tous les jours,
 - une seule fois,
 - le week-end, ou
 - les jours de la semaine.

Remarque:

Si vous avez sélectionné l'option **Une fois**, vous pouvez régler la date à laquelle vous souhaitez être réveillé.

- Réglez le volume sonore de l'alarme à l'aide de VOLUME 1. Validez au moyen de SELECT 8.
 - Le réglage actuel "**Etat alarme**" **OFF** clignote.
 - Pressez ▲ 6 pour sélectionner **ON** et confirmez en pressant SELECT 8.
 - > **Alarme enregistrée** apparaît. Le réglage est mémorisé.
 - La fonction réveil réglée est affichée par le symbole.
- L'appareil se met en marche avec la source sélectionnée et le volume sonore réglé en atteignant l'heure de réveil réglée.

Remarque :

En cas de panne de courant ou si la fiche secteur a été débranchée par erreur, le réveil ne fonctionne **pas**.

→ Vérifiez l'heure.

Désactivation du réveil après l'alarme

- Pressez la touche STANDBY 2 pour désactiver complètement le réveil. > **Réveil OFF** apparaît sur l'afficheur.
- Pressez SNOOZE 1 de façon répétée pour activer la fonction d'interruption d'alarme (5, 10, 15, 30 minutes).

Remarque : La fonction réveil active à nouveau l'appareil le lendemain, à l'heure d'alarme réglée. Le symbole "réveil" reste affiché.

Activation / désactivation du réveil

- Désactivez la fonction réveil en pressant la touche ALARM 4 de façon répétée en **mode veille**. Vous pouvez ainsi activer / désactiver respectivement l'alarme 1 ou l'alarme 2. Validez au moyen de SELECT 8.

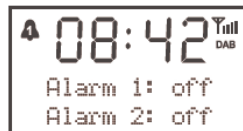

- > **Réveil enregistré** apparaît. Le symbole de réveil disparaît.

Utilisation de la fonction SLEEP (arrêt différé)

Vous pouvez régler la durée ("OFF", 15 - 90 minutes) après laquelle l'appareil commute en mode veille, quel que soit le mode sélectionné.

- Pressez la touche MENU / INFO 5 et maintenez la touche enfoncée. Sélectionnez avec ▼ TUN/CH ▲ 6 "**Système**" et confirmez avec SELECT 8.
- Pressez ▼ TUN/CH ▲ 6 pour sélectionner "**SLEEP**".
- Confirmez en pressant SELECT 8.
- Réglez à l'aide de ▼ TUN/CH ▲ 6 la durée d'endormissement, après laquelle l'appareil s'éteint.

Lorsque la durée réglée est écoulée, l'appareil se met automatiquement en mode veille.

Nettoyage de l'appareil



Risque d'électrocution !

Afin d'éviter le risque d'un choc électrique, ne lavez pas l'appareil avec un chiffon mouillé ou sous l'eau courante. Avant d'effectuer le nettoyage, débranchez la fiche secteur.

ATTENTION !

N'utilisez pas d'éponge à gratter, de poudre à récurer ni de solvant tel que l'alcool ou l'essence.

→ Nettoyez le boîtier à l'aide d'un chiffon doux légèrement humide.

Directives et normes

Ce produit est conforme à

- la directive sur la basse tension (2006/95/CE),
- la directive CEM (2004/108/CE),
- à la directive sur le marquage CE.



Vous trouverez le texte complet de la déclaration de conformité à l'adresse Internet :

<http://www.dual.de/files/DOC/>

Visualisation des informations d'affichage

Dans le menu "Affichage", vous pouvez afficher les informations suivantes :

Mode DAB	Mode FM
Intensité du signal	RDS Radiotext (nom de programme PS, fréquence)
Type de programme	Type de programme
Ensemble/Multiplexe Nom de groupe	Fréquence
DLS : texte défilant avec des informations supplémentaires, qui sont le cas échéant mises à disposition par les stations Titres de chansons, nouvelles, événements, etc.	Mode audio Stéréo, Mono
Numéro multiplexe, fréquence	Etat d'alimentation
Erreur signal	Date, heure
Audio Bit Rate / Encoding	
Etat d'alimentation	
Heure	
Date	

Elimination des dérangements

Si l'appareil ne fonctionne pas comme prévu, contrôlez-le au moyen des tableaux suivants.

Si vous ne pouvez pas éliminer le défaut, même après les contrôles décrits, veuillez contacter le fabricant.

Problèmes avec l'appareil

Problème	Cause possible / remède
L'appareil ne peut pas être mis en marche.	L'appareil n'est pas alimenté en courant. Raccordez correctement la fiche secteur sur la prise secteur. Choisissez éventuellement une autre prise de courant.
Aucun son n'est audible.	Augmentez le volume. Le cas échéant, la source appropriée n'est pas sélectionnée.

Problème	Cause possible / remède
Un bruit parasite est audible.	A proximité de l'appareil, un téléphone portable ou un autre appareil émet des ondes radio parasites. Eloignez le téléphone portable ou l'appareil de l'environnement de la chaîne.
D'autres dérangements de fonctionnement, des bruits forts ou un dérangement de l'afficheur apparaissent.	Des composants électroniques de l'appareil sont perturbés. Bloc d'alimentation : Débranchez la fiche secteur. Laissez l'appareil séparé de la source de courant pendant env. 10 secondes. Rebranchez l'appareil.
L'afficheur n'est pas activé.	Eteignez l'appareil. Débranchez la fiche secteur, rebranchez-la, mettez l'appareil en marche.

Problèmes avec la radio

Problème	Cause possible / remède
L'appareil ne reçoit aucune station.	L'appareil ne se trouve pas en mode radio. Pressez la touche MODE.
Aucun signal DAB n'est reçu.	Vérifiez que la réception DAB est possible dans la région. Orientez de nouveau l'antenne. Essayez de recevoir d'autres stations.
Le son est faible ou de mauvaise qualité.	D'autres appareils, p. ex. un téléviseur, perturbent la réception. Éloignez davantage la radio de ces appareils. L'antenne n'est pas déployée ou n'est pas orientée correctement. Développez l'antenne.



Caractéristiques techniques

Dimensions de l'appareil (largeur x hauteur x profondeur)	116 mm x 155 mm x 120 mm
Poids :	env. 0,7 kg
Puissance absorbée	< à 1 W en mode veille
Alimentation électrique (entrée) :	100 – 240 V courant alternatif, 50/60 Hz, 0,2 A
Bloc d'alimentation :	Sortie : 6 V ■■■■, 1,0 A
Puissance de sortie :	2 W
Piles :	4 x 1,5 V, AA Mignon
Conditions ambiantes :	+5 °C à +35 °C 5 % à 90 % d'humidité relative (sans condensation)
Radio :	
Fréquences de réception :	FM 87,5–108 MHz DAB 174–240 MHz
Antenne :	Antenne-câble DAB/FM
Prise de raccordement de casque :	3,5 mm

Sous réserve de modifications techniques et d'erreurs.
Les dimensions sont des valeurs approximatives.

Comment contacter le fabricant

DGC GmbH
Graf-Zeppelin-Str. 7

D-86899 Landsberg
www.dual.de

Consignes d'élimination

Élimination de l'emballage

Votre nouvel appareil a été protégé par un emballage lors de son acheminement. Tous les matériaux utilisés sont compatibles avec l'environnement et recyclables. Veuillez apporter votre contribution et éliminez l'emballage de façon respectueuse de l'environnement. Concernant les moyens actuels d'élimination des déchets, informez-vous auprès de votre revendeur ou concernant votre installation de gestion de déchets communale. Les piles doivent être retirées de l'appareil avant l'élimination de celui-ci.



Danger d'étouffement !

Ne cédez pas l'emballage et ses éléments à des enfants.

Danger d'étouffement par les films ou d'autres matériaux d'emballage.

Élimination de l'appareil

Les appareils usagés ne sont pas des déchets sans valeur. Une élimination respectueuse de l'environnement permet de recycler des matières brutes précieuses. Renseignez auprès de l'administration de votre ville ou de votre commune concernant les possibilités d'une élimination réglementaire et respectueuse de l'environnement de l'appareil.



Cet appareil est marqué selon la directive 2002/96/CE concernant les appareils électriques et électroniques usagés (DEEE).

Ce produit, arrivé en fin de vie, ne doit pas être éliminé par le biais des ordures ménagères ordinaires ; il doit être remis à un point de collecte prévoyant le recyclage d'appareils électriques et électroniques. Le symbole figurant sur le produit, dans le manuel d'utilisation ou sur l'emballage, attire votre attention à cet égard. Les matériaux sont recyclables conformément à leur marquage. Avec la réutilisation, le recyclage des matériaux ou d'autres formes de recyclage d'appareils usagés, vous apportez une contribution importante à la protection de notre environnement.



Danger de mort !

Débranchez la fiche secteur sur les appareils qui ne sont plus utilisés. Déconnectez le câble d'alimentation et débranchez-le avec la fiche.