

SAMSUNG

PDP-FERNSEHER **(PLASMA DISPLAY PANEL,** **PLASMA MONITOR)**

Bedienungsanleitung

Bitte lesen Sie vor Inbetriebnahme des
Geräts die vorliegende Bedienungsanleitung sorgfältig durch.
Bewahren Sie diese Anleitung für späteren Gebrauch auf.

BILDSCHIRMMENÜS

BILD-IN-BILD (PIP)

FARBVERBESSERUNG

INDIVIDUELLE FARBEINSTELLUNG

VIDEOTEXT (OPTIONAL)



SRS TRUSURROUNDXT



Digital Natural Image engine

Dies ist ein digitales Gerät der Klasse B.
Produkt registrieren und gewinnen unter
www.samsung.com/global/register

Benutzerhinweise

◆ **Einbrennen von Standbildern**

Zeigen Sie Standbilder (z. B. bei einem Videospiel oder bei Anschluss eines PC an diesen Monitor) nicht länger als 2 Stunden auf dem Plasmamonitor an, da das Bild auf diese Weise einbrennen kann. Um die Gefahr einzudämmen, dass Bilder einbrennen, verringern Sie die Helligkeit und den Kontrast des Monitors, wenn ein Standbild angezeigt wird.

◆ **Höhe**

Um den Normalbetrieb zu gewährleisten, muss der Plasmamonitor in einer Höhe unter 2000 m aufgestellt werden. Der Betrieb des Monitors wird möglicherweise gestört, wenn er in einer Höhe über 2000 m betrieben wird. Folglich sollten Sie den Plasmamonitor nicht in einer Höhe über 2000 m aufstellen und betreiben.

◆ **Wärme an der Oberseite des PDP-Fernsehers**

Die Oberseite des Gerätes kann nach längerem Gebrauch heiß sein, da Wärme vom Bildschirm durch den Lüftungsschlitz im oberen Bereich des Produktes austritt.

Das ist normal und ist kein Anzeichen einer Beschädigung des Geräts.

Achten Sie jedoch darauf, dass Kinder nicht mit dem oberen Bereich des Gerätes in Berührung kommen.

◆ **Das Gerät gibt Knackgeräusche von sich.**

Knackgeräusche können auftreten, wenn sich das Gerät ausdehnt oder zusammenzieht, zum Beispiel wenn sich die Umgebungstemperatur oder die Luftfeuchtigkeit ändert. Dies ist keine Fehlfunktion.

◆ **Zellendefekte**

Bei diesem Plasmamonitor kommt ein Display mit 1.230.000 (SD-Level) bis 3.150.000 (HD-Level) Pixeln zum Einsatz. Die Herstellung solcher Displays ist äußerst kompliziert. Es ist nicht auszuschließen, dass einige Bildpunkte defekt sind und deshalb immer leuchten oder dunkel bleiben. Diese Bildpunkte haben jedoch keinen Einfluss auf die Funktion des Geräts.

◆ **Betreiben Sie den Fernseher nicht bei Temperaturen unter 5° C (41° F)**

◆ **Zu lange angezeigte Standbilder können irreparable Schäden am Plasmamonitor hervorrufen.**



Wenn Sie über längere Zeiträume Sendungen im 4:3-Format sehen, können aufgrund der unterschiedlichen Bildschirmausleuchtung leichte Ränder links, rechts und in der Mitte des Bildes entstehen.

Ähnliche Effekte können bei der Wiedergabe von DVDs oder beim Anschließen von Spielekonsolen entstehen.

Beschädigungen des Bildschirms, die auf diesem Effekt beruhen, sind nicht von der Garantie gedeckt.

◆ **Nachbild auf dem Bildschirm.**

Es kann vorkommen, dass nach dem längeren Anzeigen von Standbildern (zum Beispiel bei Videospielen) ein Nachbild zu sehen ist.

Um diesen Effekt zu verhindern, verringern Sie Helligkeit und Kontrast, wenn Sie Standbilder anzeigen möchten.

◆ **Garantie**

- Schäden infolge von Schattenbildern sind von der Garantie ausgeschlossen.

- Die Garantie deckt keine Schäden ab, die durch Einbrennen von Bildern entstanden sind.

◆ **Installation**

Wenden Sie sich an den autorisierten Kundendienst, wenn der Monitor an einem Ort aufgestellt werden soll, an dem er einer hohen Konzentration von Staubpartikeln, außergewöhnlich hohen oder geringen Umgebungstemperaturen, hoher Luftfeuchtigkeit oder chemischen Lösungsmitteln ausgesetzt ist bzw. rund um die Uhr betrieben werden soll, z. B. auf Bahnhöfen oder Flughäfen. Eine nicht fachgerechte Aufstellung kann zu schweren Schäden am Monitor führen.

Lieferumfang



Bedienungsanleitung

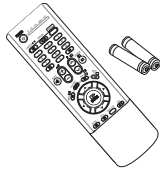

Fernbedienung/
AAA-Batterien

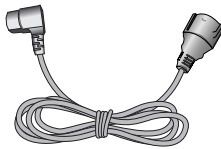

Netzkabel

Nicht im Lieferumfang enthalten

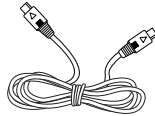

S-VIDEO-Kabel



HDMI-Kabel

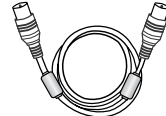

Antennenkabel

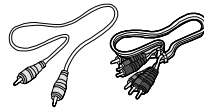

Komponentenkabel
(Cinch)

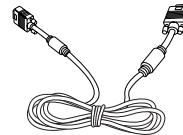

PC-Kabel

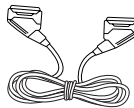

SCART-Kabel

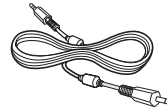

PC-Audio-Kabel

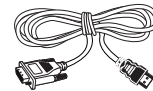

HDMI/DVI-Kabel

Inhalt

◆ VORWORT	
■ Benutzerhinweise	2
◆ FERNSEHGERÄT VORBEREITEN UND ANSCHLIESSEN	
■ Bedienelemente.....	6
■ Infrarot-Fernbedienung.....	8
■ Batterien in die Fernbedienung einlegen.....	9
■ Standfuß montieren.....	9
■ Monitor am Wandmontagerahmen montieren.....	10
■ Fernsehgerät an Antenne oder Kabelfernsehanschluss anschließen.....	12
■ Satellitenempfänger oder Decoder anschließen.....	12
■ Ein- und Ausschalten.....	13
■ Hauptfunktionen der Fernbedienung.....	14
■ Plug & Play-Funktion.....	15
■ Menüsprache einstellen.....	16
◆ KANÄLE EINSTELLEN	
■ Kanäle automatisch einstellen.....	17
■ Kanäle manuell einstellen.....	18
■ Unerwünschte Kanäle überspringen.....	20
■ Gespeicherte Kanäle sortieren.....	21
■ Kanäle benennen.....	22
■ Kanäle sperren.....	23
■ LNA-Funktion (Rauscharmer Verstärker) benutzen.....	24
■ Kanäle mit Feinabstimmung einstellen.....	25
◆ MONITOR BENUTZEN	
■ Informationen anzeigen.....	26
■ Bildstandard ändern.....	26
■ Benutzerspezifische Bildeinstellungen.....	27
■ Bild einstellen (PC-Modus).....	28
■ Bildformat wählen.....	30
■ Anzeigen der DNle-Demonstration.....	31
■ Aktuelles Bild einfrieren.....	31
■ Farbanpassung – Schnelleinstell.....	32
■ Farbanpassung – Detaileinstell.....	33
■ Anzeige bei fehlendem Signal (Blaues Bild).....	34
■ Funktion Farbbalance verwenden.....	35
■ Stromsparfunktion verwenden.....	36
■ Bild-im-Bild-Funktion verwenden (PIP).....	37
■ Digital NR (Digital Noise Reduction, Digitale Rauschminderung) verwenden.....	40
■ Das Einbrennen von Bildern verhindern.....	41
■ Verringern von Einbrenneffekten.....	42
■ Tonwiedergabestandard ändern.....	43

Inhalt (Fortsetzung)

◆ MONITOR BENUTZEN (Fortsetzung)	
■ Benutzerspezifische Toneinstellungen	44
■ Automatische Lautstärkeanpassung	44
■ TruSurround XT einstellen.....	45
■ Internen Ton Ausschalten.....	46
■ Melodie einstellen.....	46
■ Tonmodus wählen (je nach Modell).....	47
■ Aktuelle Uhrzeit einstellen und anzeigen.....	48
■ Sleep-Timer einstellen.....	49
■ Automatisches Ein- und Ausschalten	50
■ Eine externe Signalquelle verwenden	52
■ Eingangsquelle zu einem externen Ausgang durchschleifen	53
◆ VIDEOTEXT BENUTZEN	
■ Videotextfunktion	54
■ Videotext anzeigen	55
■ Anzeigoptionen auswählen.....	56
■ Eine Videotextseite anwählen	57
◆ ZUSÄTZLICHE INFORMATIONEN ÜBER ANSCHLUSSMÖGLICHKEITEN	
■ Geräte an die externen Ein- und Ausgänge anschließen.....	58
■ Geräte an den AV-Ausgang anschließen	59
■ Geräte an den Cinch-Eingang anschließen.....	60
■ Geräte an den S-Video-Eingang anschließen	60
■ Geräte an den Komponenteneingang anschließen	61
■ Geräte an den PC-Eingang anschließen.....	61
■ Geräte an den HDMI-Eingang anschließen.....	62
■ Anschließen von HDMI/DVI-kompatiblen Geräten	62
■ Home Theater-System anschließen und benutzen	63
■ PC-Betriebssystem konfigurieren (nur Windows).....	64
■ Eingangsmodus (PC)	65
◆ EMPFEHLUNGEN FÜR DEN MONITORBETRIEB	
■ Fernbedienung für andere Geräte einrichten	66
- Fernbedienungs-codes für Videorekorder	67
- Fernbedienungs-codes für Kabelkanalboxen (CATV)	67
- Fernbedienungs-codes für DVD-Player.....	67
■ Fehlersuche: Vor der Kontaktaufnahme mit dem Kundendienst.....	68

Symbole



Drücken



Wichtig



Hinweis

Bedienelemente

- Je nach Modell können die Ein- und Ausgänge unterschiedlich angeordnet sein.

Vorderseite

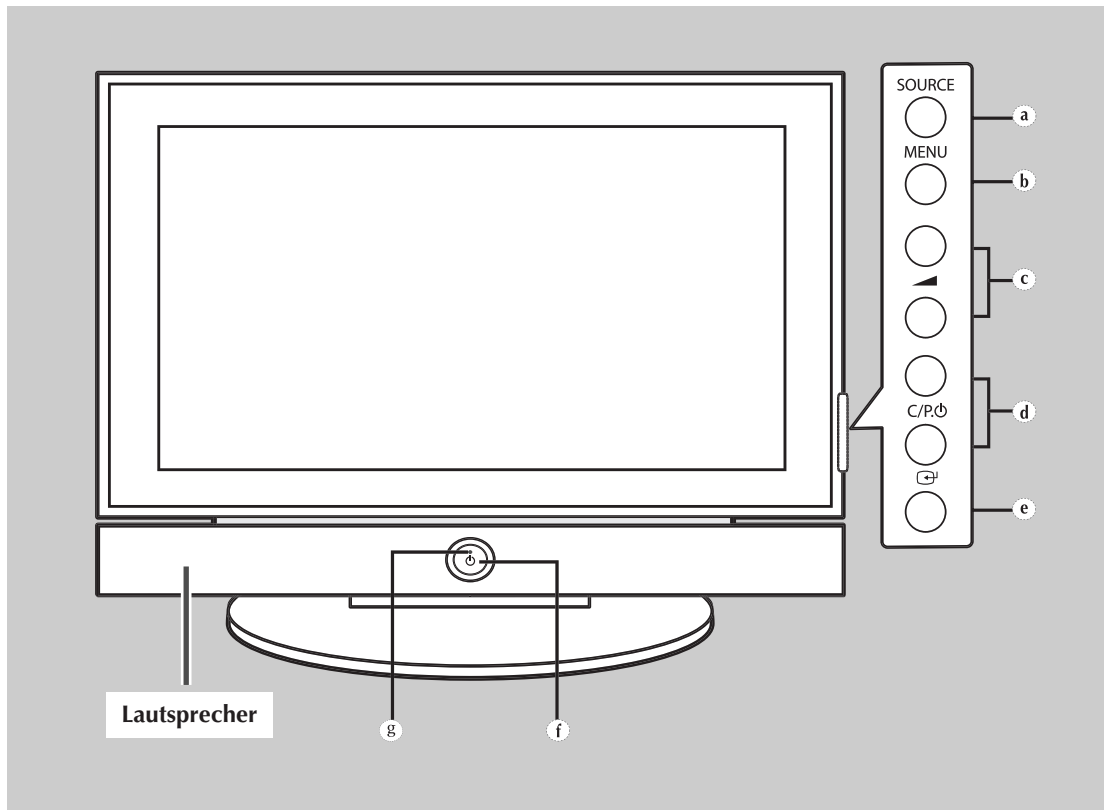

- a) Taste SOURCE**
Externe Signalquelle auswählen.
- b) Taste MENU**
Zeigt das Bildschirmmenü an.
- c) Tasten ▲ ▼**
Lautstärke einstellen.
- d) Tasten C/P. ⏻**
Kanal wählen.

- e) Taste ⏻ (ENTER)**
Auswahl bestätigen (Speichern bzw. Eingeben).
- f) Taste ⏻ (POWER)**
Fernsehgerät ein- bzw. ausschalten.

Betriebsanzeige

- Aus: Blau
- Ein: Aus

g) Fernbedienungssensor

Richten Sie die Fernbedienung auf diesen Sensor am Fernsehgerät.

-
- ◆ Mit den Tasten **C/P. ⏻** können Sie das Fernsehgerät einschalten, wenn es sich gerade im Standby-Modus befindet (modellabhängig).
 - ◆ Die Tasten **▲ ▼** und **C/P. ⏻** haben die gleiche Funktion wie die **▲/▼/◀/▶** -Tasten auf der Fernbedienung.
 - ◆ Wenn die Fernbedienung nicht mehr funktioniert oder verloren gegangen ist, können Sie die Tasten am Fernseher benutzen.

Bedienelemente (Fortsetzung)

- Je nach Modell können die Ein- und Ausgänge unterschiedlich angeordnet sein.

Rückseite

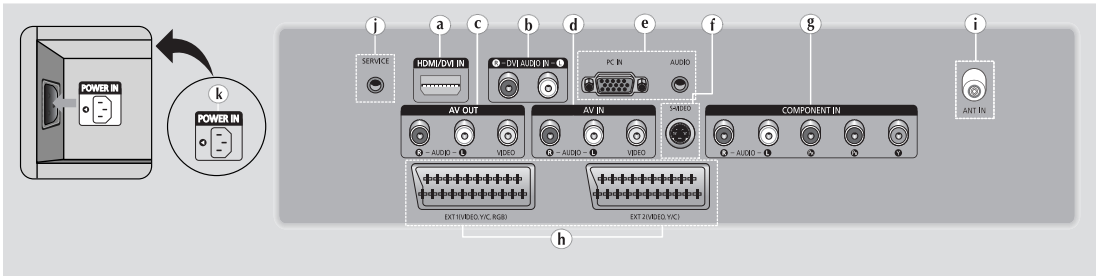

- a) HDMI/DVI IN**
Zum Anschließen an die HDMI-Buchse von Geräten mit HDMI-Ausgang. Diese Eingänge können als DVI-Anschluss mit separaten analogen Audioeingängen verwendet werden. Für diese Art des Anschlusses wird ein optionales HDMI/DVI-Kabel benötigt.
Bei Verwendungen des optionalen HDMI/DVI-Adapters werden die analogen DVI-Audioeingänge am Fernsehgerät für den Empfang des rechten und linken Audiosignals vom DVI-Gerät verwendet. (Nicht PC-kompatibel)
- b) DVI AUDIO IN L/R**
DVI-Audioausgänge für externe Geräte.
- c) AV OUT (VIDEO / AUDIO L/R)**
Ausgang für externe Geräte.
- d) AV IN (VIDEO / AUDIO L/R)**
Video- und Audioeingänge für externe Geräte wie z. B. Camcorder oder Videorecorder.
- e) PC IN / AUDIO**
Zum Anschließen an den Video- und Audioausgang eines Computers.
- f) S-VIDEO**
Videoeingänge für externe Geräte mit S-Video-Ausgang wie z. B. Camcorder oder Videorecorder.
- g) COMPONENT IN**
Videoeingänge (Y/Pb/Pr) und Audioeingänge (L-AUDIO-R) für Komponentensignale.
- h) EXT 1, EXT 2**
Ein- und Ausgänge für externe Geräte wie z. B. Videorecorder, DVD-Player, Spielekonsolen oder Video-Disc-Player.
- i) ANT IN (75Ω)**
75-Ohm-Koaxialanschluss für Antenne/Kabelanschluss.
- j) SERVICE**
Anschluss nur für Kundendienst.
- k) POWER IN**
Anschluss für das Netzkabel.

- Weitere Informationen zu Anschlussmöglichkeiten finden Sie auf den Seiten 58-63.
- Bevor Sie ein Audio- oder Videosystem an das Fernsehgerät anschließen, sollten Sie alle Komponenten ausschalten. Richten Sie sich zum Anschließen von externen Geräten nach den Anweisungen und Sicherheitshinweisen in der Dokumentation zu diesen Geräten.

Infrarot-Fernbedienung

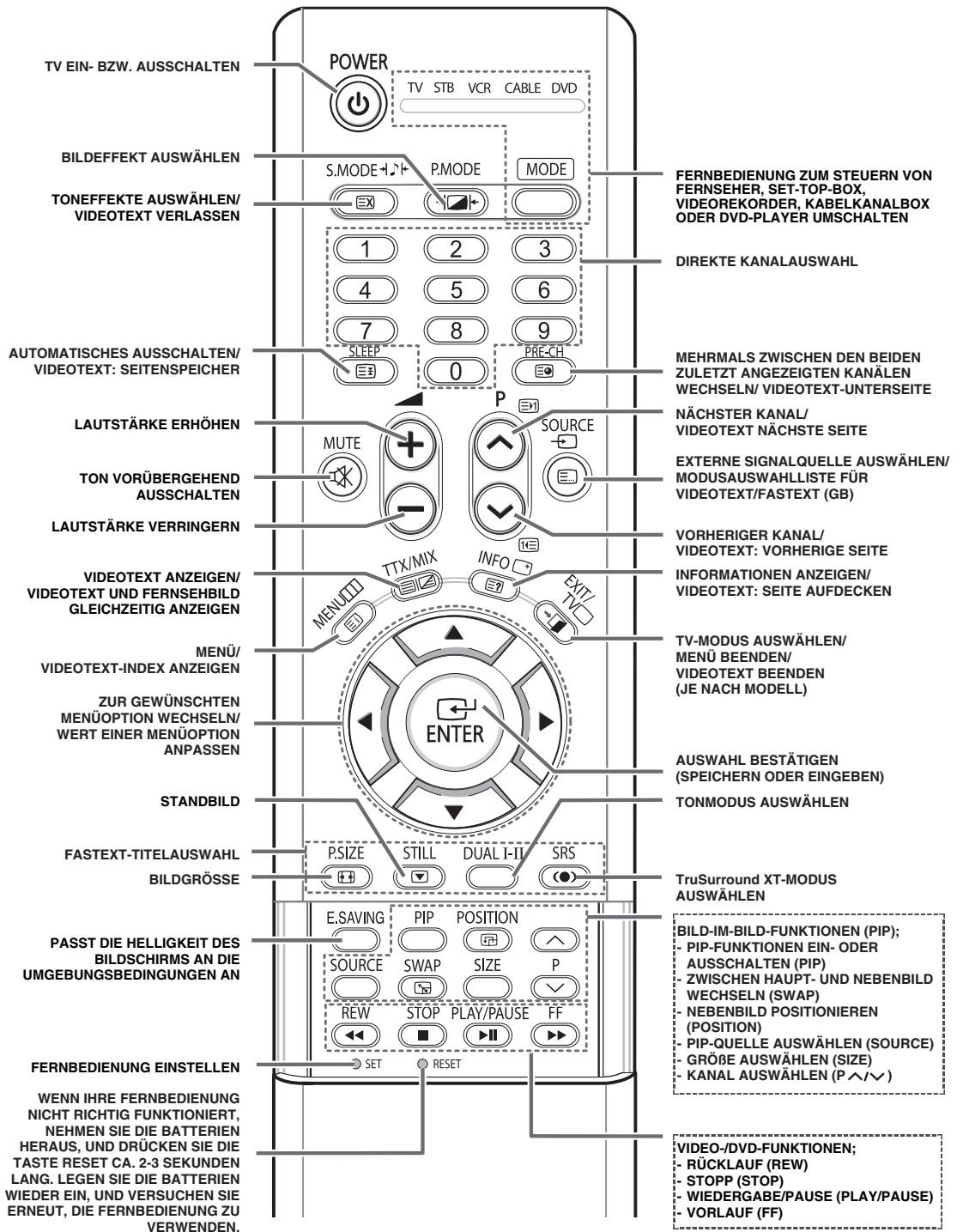

➤ Die Funktion der Fernbedienung kann durch starke Lichteinstrahlung beeinträchtigt werden.

Batterien in die Fernbedienung einlegen

In den folgenden Fällen müssen Sie Batterien in die Fernbedienung einlegen bzw. die Batterien ersetzen:

- ◆ Nach dem Kauf des Fernsehers.
- ◆ Sie stellen fest, dass die Fernbedienung nicht mehr ordnungsgemäß funktioniert.

- 1 Nehmen Sie die Abdeckung auf der Rückseite der Fernbedienung ab, indem Sie auf das Symbol (▼) drücken und die Abdeckung nach außen schieben.
- 2 Legen Sie zwei 1.5-V-Batterien (R03, UM4, „AAA“ oder gleichwertigen Typ) ein, und beachten Sie dabei die Polarität:
 - ◆ Der Minuspol (-) der Batterie muss den Minuspol (-) der Fernbedienung berühren.
 - ◆ Der Pluspol (+) der Batterie muss den Pluspol (+) der Fernbedienung berühren.
- 3 Schieben Sie die Abdeckung wieder auf die Fernbedienung, bis sie einrastet.
 - Verwenden Sie auf keinen Fall verschiedene Batterietypen zusammen, z. B. Alkali- und Manganbatterien.

- Batterien und Akkus gehören nicht in den Hausmüll. Als Verbraucher sind Sie verpflichtet, alte Batterien und Akkus zur umweltschonenden Entsorgung zurückzugeben. Sie können alte Batterien und Akkus bei den öffentlichen Sammelstellen in Ihrer Gemeinde oder überall dort abgeben, wo Batterien und Akkus der betreffenden Art verkauft werden.

Standfuß montieren

- 1 Setzen Sie den Monitor auf den Standfuß, und verschrauben Sie den Monitor mit den 4 mitgelieferten Schrauben.
- Der PDP-Fernseher sollte von mindestens zwei Personen getragen werden. Um Beschädigungen zu vermeiden, legen Sie den PDP-Fernseher nie auf den Fußboden. Der PDP-Fernseher muss sich immer in aufrechter Position befinden.

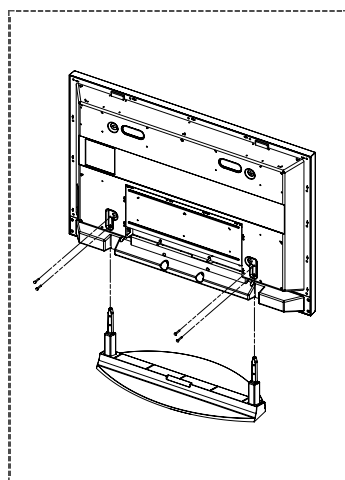
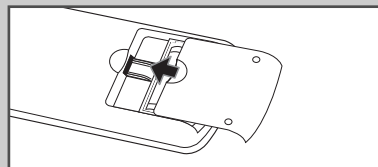
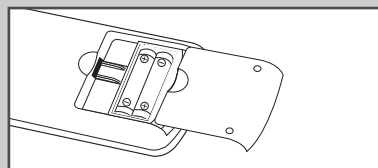
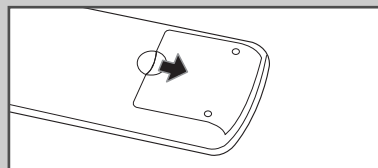

Monitor am Wandmontagerahmen montieren

- Richten Sie sich bei der Montage nach der entsprechenden Montageanleitung für Ihre Wandhalterung.

Montagehinweise

- ◆ Wenden Sie sich zur Montage der Wandhalterung an einen Techniker.
- ◆ Samsung Electronics haftet nicht für Schäden an Gerät oder Personen, wenn die Montage vom Kunden selbst durchgeführt wird.
- ◆ Die Halterung ist zur Montage an Betonwänden vorgesehen. Die Stabilität der Halterung bei Montage auf Putz oder an Täfelungen kann nicht garantiert werden.

Komponenten

- ◆ Verwenden Sie nur die mitgelieferten Komponenten und das mitgelieferte Zubehör.

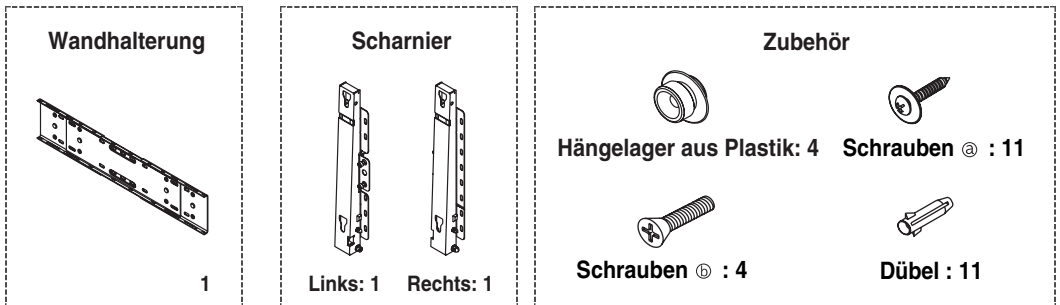

Zusammenbau der Wandhalterung

- 1 Setzen Sie die unverlierbare Schraube ein, und ziehen Sie sie in Pfeilrichtung fest. Bringen Sie anschließend die Wandhalterung an der Wand an.

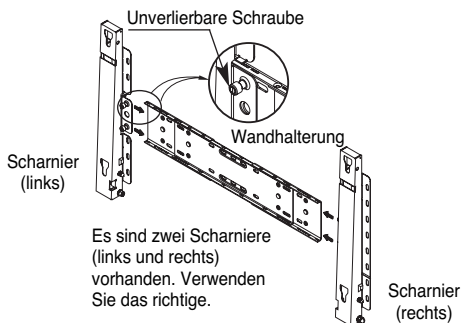

- 2 Bevor Sie die Löcher in die Wand bohren, vergewissern Sie sich, dass deren Abstand dem der beiden Montagebohrungen auf der Rückseite der Halterung entspricht. Wenn der Abstand zu groß oder klein ist, lösen Sie alle oder einen Teil der 4 Schrauben der Wandhalterung und passen den Abstand an.

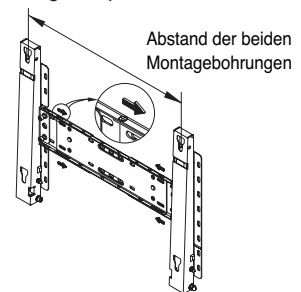

- 3 Markieren Sie die Bohrstellen entsprechend der Montagezeichnung an der Wand. Verwenden Sie zum Bohren der Löcher einen Bohrer mit 5 mm Durchmesser, um eine Lochtiefe von mehr als 35 mm zu erreichen. Stecken Sie die Dübel in die entsprechenden Löcher. Richten Sie die Bohrungen in der Halterung und den Scharnieren entsprechend den Löchern mit den Dübel aus, setzen Sie die 11 Schrauben ® ein, und ziehen Sie sie fest.

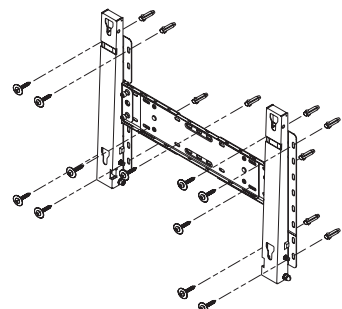

Monitor am Wandmontagerahmen montieren (Fortsetzung)

So montieren Sie das Gerät an der Wandhalterung

- ◆ Die Form des Geräts ist modellabhängig. (Hängelager und Schraube sind identisch)

- 1 Entfernen Sie die 4 Schrauben auf der Rückseite des Geräts.

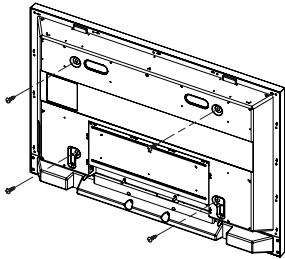

- 2 Setzen Sie die Schraube ⑤ in das Hängelager ein. (Siehe Abbildung unten)

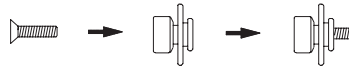

- ◆ Befestigen Sie das Gerät an der Wandhalterung, und vergewissern Sie sich, dass es ordnungsgemäß am linken und rechten Hängelager angebracht ist.
- ◆ Achten Sie bei der Montage des Geräts an der Halterung darauf, dass Sie sich Ihre Finger nicht einklemmen.
- ◆ Vergewissern Sie sich, dass die Wandhalterung fest an der Wand befestigt ist, da andernfalls das Gerät nach der Montage herunterfallen könnte.

- 3 Setzen Sie die 4 Schrauben aus Schritt 2 (Hängelager + Schraube ⑤) in die Bohrungen auf der Rückseite des Geräts ein, und ziehen Sie sie fest.

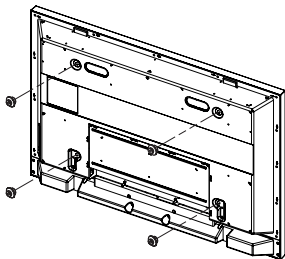

- 4 Entfernen Sie den Sicherheitsstift ③, und setzen Sie die 4 Gerätehalterungen in die entsprechenden Bohrungen in der Wandhalterung ① ein. Platzieren Sie anschließend das Gerät ② so, dass es fest mit der Wandhalterung verbunden ist. Setzen Sie den Sicherheitsstift ③ wieder ein, und ziehen Sie ihn fest, so dass das Gerät an der Wandhalterung sicher fixiert ist.

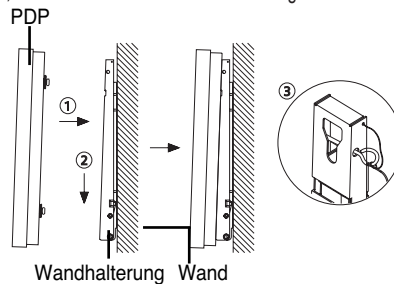

Anpassen des Wandhalterungswinkels

- Stellen Sie vor der Wandmontage einen Halterungswinkel von -2° ein.

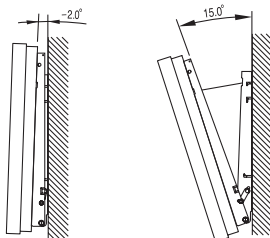

- 1 Befestigen Sie das Gerät an der Wandhalterung.
- 2 Fassen Sie das Gerät oben in der Mitte fest, und ziehen Sie es nach vorne (in Pfeilrichtung), um den Winkel einzustellen. (Siehe Abbildung rechts)
- 3 Der Halterungswinkel kann zwischen -2° und 15° eingestellt werden.

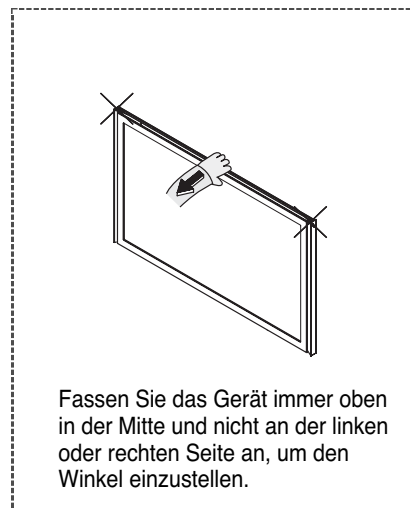

Fassen Sie das Gerät immer oben in der Mitte und nicht an der linken oder rechten Seite an, um den Winkel einzustellen.

Fernsehgerät an Antenne oder Kabelfernsehanschluss anschließen

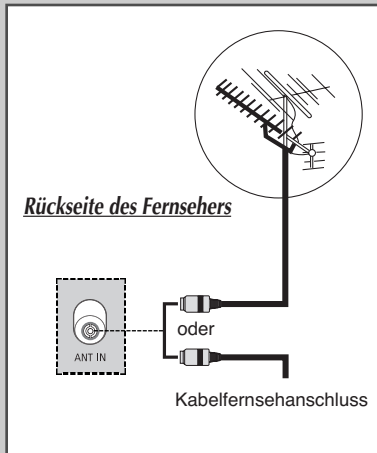

Damit die Fernsehkanäle korrekt empfangen werden, muss der Fernseher an eine der folgenden Signalquellen angeschlossen sein:

- ◆ *Terrestrische Antenne*
- ◆ *Kabelfernsehanschluss*
- ◆ *Satellitenempfänger*

- 1 In diesen Fällen müssen Sie die Antenne bzw. das Signalkabel an die ANT IN-Buchse auf der Rückseite des Fernsehgeräts anschließen.
- 2 Wenn Sie eine Zimmerantenne verwenden, müssen Sie diese eventuell beim Einstellen Ihres Fernsehgeräts so lange ausrichten, bis Sie ein scharfes und klares Bild erhalten.
Weitere Informationen finden Sie unter:
 - ◆ „Kanäle automatisch einstellen“ (Seite 17).
 - ◆ „Kanäle manuell einstellen“ (Seite 18).

- Wenn Sie den PDP-Fernseher installieren, verwenden Sie stets das mitgelieferte Koaxialantennenkabel. Wenn Sie ein anderes Koaxialkabel verwenden, kann es zu Rauschen oder Interferenzen auf dem Bildschirm kommen. (Es dürfen keine anderen Mehrzweckkabel verwendet werden. Verwenden Sie das von Samsung mitgelieferte Kabel mit der Bezeichnung 3M/5M/7M.)

Satellitenempfänger oder Decoder anschließen

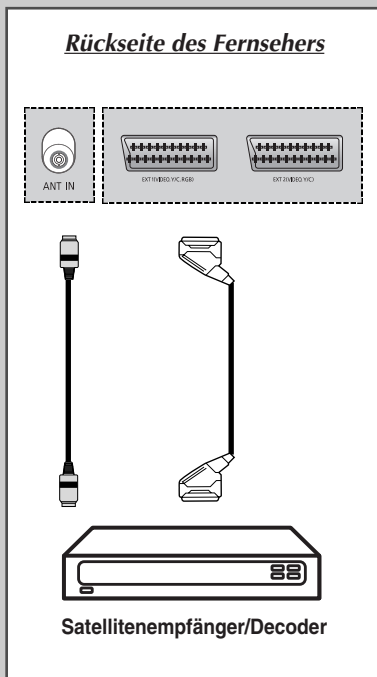

Um Fernsehprogramme über Satellit zu empfangen, müssen Sie einen Satellitenempfänger an der Rückseite des Fernsehers anschließen. Außerdem müssen Sie zum Dekodieren von verschlüsselten Übertragungssignalen einen Decoder an der Rückseite des Fernsehers anschließen.

SCART-Anschluss benutzen

Schließen Sie das SCART-Kabel des Receivers (oder Decoders) an der Rückseite des Fernsehers an.

Koaxialkabel verwenden

Schließen Sie das Koaxialkabel an folgenden Anschlüssen an:

- ◆ Ausgangsbuchse des Receivers (oder Decoders).
- ◆ Antenneneingangsbuchse (75Ω-Koaxialbuchse) des Fernsehers.

- Wenn Sie sowohl einen Satellitenempfänger (oder Decoder) als auch einen Videorekorder anschließen möchten, sollten Sie
- ◆ Den Receiver (oder Decoder) an den Videorekorder anschließen und
 - ◆ Den Videorekorder an den Fernseher anschließen. Anderenfalls schließen Sie den Receiver (oder Decoder) direkt an den Fernseher an.

Ein- und Ausschalten

Das Netzkabel wird auf der Rückseite des Geräts nach außen geführt.

- 1 Schließen Sie das Netzkabel an eine geeignete Netzsteckdose an.

Ergebnis: Die Standby-Anzeige auf der Vorderseite des Geräts leuchtet auf.

➤ Die erforderliche Netzspannung ist auf der Rückseite des Geräts angegeben. Zulässige Netzfrequenzen sind 50 Hz und 60 Hz.
- 2 Drücken Sie zum Einschalten des Fernsehgeräts den Netzschalter auf der Vorderseite des Fernsehgeräts (oder die Taste **POWER** (⏻) auf der Fernbedienung).

Ergebnis: Das Programm, das Sie zuletzt gesehen haben, wird automatisch angezeigt.

➤ Falls das Fernsehgerät bei Drücken der Taste **POWER** (⏻) nicht eingeschaltet wird: Drücken Sie die Taste **MODE** und überprüfen Sie, ob der Modus „**TV**“ eingestellt ist.

➤ Falls Sie bisher keine Kanäle gespeichert haben, wird wahrscheinlich kein deutliches Bild angezeigt. Informationen zum Speichern von Kanälen finden Sie unter „Kanäle automatisch einstellen“ auf Seite 17 und unter „Kanäle manuell einstellen“ auf Seite 18.
- 3 Um das Fernsehgerät auszuschalten, drücken Sie noch einmal den Netzschalter.

Vorderseite

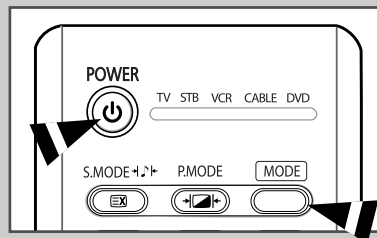
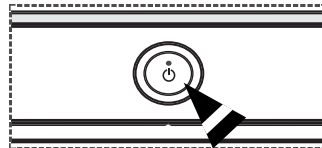

Hauptfunktionen der Fernbedienung

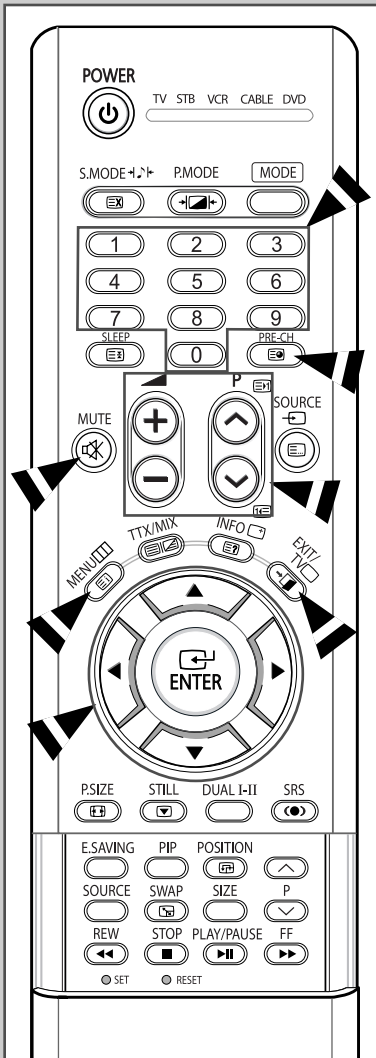

Mit der Fernbedienung können Sie:

- ◆ Kanäle wechseln und die Lautstärke einstellen
- ◆ Über verschiedene Bildschirmmenüs Einstellungen am Fernseher vornehmen.

In der folgenden Tabelle werden die am häufigsten verwendeten Tasten und ihre Funktionen dargestellt.

Taste	Fernsehfunktion	Menüfunktion
	Den nächsten gespeicherten Kanal anzeigen.	-
	Den vorherigen gespeicherten Kanal anzeigen.	-
0 bis 9	Die entsprechenden Kanäle anzeigen. ➤ Für Kanäle mit zweistelliger Zahl muss die zweite Ziffer unmittelbar nach der ersten gedrückt werden. Anderenfalls wird ein Kanal mit einstelliger Zahl angezeigt.	
+ -	Lautstärke erhöhen Lautstärke verringern	
MUTE ()	Ton vorübergehend ausschalten. ➤ Drücken Sie diese Taste erneut bzw. die Taste + oder - um den Ton wieder einzuschalten.	
MENU ()	Bildschirmmenü anzeigen	Zum vorherigen Menü bzw. zum normalen Fernsehprogramm zurückkehren.
	-	Funktion: ◆ Anzeigen eines Untermenüs mit Auswahlmöglichkeiten für die aktuelle Menüoption ◆ Erhöhen bzw. Verringern des Werts einer Menüoption
	-	Auswahl bestätigen
EXIT/TV ()	-	Verlassen des Bildschirmmenüs und direkte Rückkehr zum normalen Fernsehprogramm
PRE-CH	Drücken Sie die Taste PRE-CH . Der Fernseher schaltet auf den zuletzt angezeigten Kanal um. Zum schnellen Wechseln zwischen zwei Kanälen, die weit auseinander liegen, schalten Sie zunächst zu einem Kanal und wählen Sie dann mit den Zifferntasten den zweiten Kanal aus. Anschließend können Sie mit der Taste PRE-CH schnell zwischen beiden umschalten.	

Plug & Play-Funktion

Wenn das Fernsehgerät zum ersten Mal eingeschaltet wird, werden automatisch einige Grundeinstellungen vorgenommen. Folgende Einstellungen sind verfügbar:

- 1 Drücken Sie die Taste **POWER** (Ⓜ) auf der Fernbedienung, falls sich das Gerät im Standby-Modus befindet.
Ergebnis: Die Meldung Starten von Plug&Play wird angezeigt.
- 2 Zum Starten von Plug & Play drücken Sie die Taste **ENTER** (↵).
Ergebnis: Das Menü **Sprache** wird angezeigt.
➤ Das Menü **Sprache** wird nach einigen Sekunden automatisch angezeigt, selbst wenn die Taste **ENTER** (↵) nicht gedrückt wurde.
- 3 Wählen Sie die gewünschte Sprache mit den Tasten ▲ oder ▼ aus. Drücken Sie die Taste **ENTER** (↵).
Ergebnis: Die Meldung zum Überprüfen des Verbindungsstatus der Antenne wird angezeigt.
- 4 Stellen Sie sicher, dass die Antenne an das Fernsehgerät angeschlossen ist. Drücken Sie die Taste **ENTER** (↵).
Ergebnis: Das Menü **Land** wird angezeigt.
- 5 Wählen Sie Ihr Land oder Gebiet über die Tasten ▲ oder ▼ aus. Drücken Sie die Taste **ENTER** (↵).
Ergebnis: Das Menü für die Auswahl der Kanäle wird angezeigt.
- 6 Zum Starten des Suchlaufs drücken Sie die Taste **ENTER** (↵).
Ergebnis: Der Suchlauf wird automatisch beendet. Kanäle werden in der Reihenfolge sortiert und gespeichert, die ihrer Position im Frequenzbereich entspricht (niedrige Kanäle zuerst und hohe Kanäle zuletzt). Anschließend wird das Menü zum Einstellen der Zeit angezeigt.
➤ Drücken Sie die Taste **MENU** (≡) oder die Taste **ENTER** (↵), um den Suchlauf vorzeitig zu beenden oder zum normalen Fernsehbild zurückzukehren.
➤ Drücken Sie zum Einstellen der Uhrzeit die Taste **ENTER** (↵).
- 7 Drücken Sie die Taste ◀ oder ▶, um die Stunden bzw. Minuten auszuwählen. Nehmen Sie die Einstellungen mit den Tasten ▲ oder ▼ vor.
➤ Sie können die Stunden oder Minuten direkt über die Zifferntasten auf der Fernbedienung eingeben.
- 8 Die Einstellungen sind abgeschlossen, und der gespeicherte Kanal wird angezeigt.

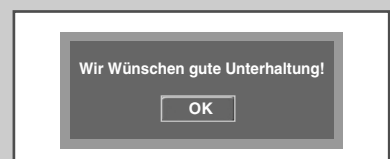

Plug & Play-Funktion (Fortsetzung)



Um Plug & Play über das Menü zu aktivieren, befolgen Sie die unten stehenden Anweisungen.

- 1 Drücken Sie die Taste **MENU** (□□□).
Ergebnis: Das Hauptmenü wird eingeblendet.
- 2 Wählen Sie mit der Taste ▲ oder ▼ die Option **Einstellungen** aus.
Ergebnis: Das Menü **Einstellungen** wird angezeigt.
- 3 Drücken Sie die Taste **ENTER** (↵).
- 4 Drücken Sie die Taste **ENTER** (↵) erneut, um **Plug & Play** auszuwählen.
Ergebnis: Die Meldung zum Starten von Plug & Play wird angezeigt.
- 5 Weitere Informationen zu den Einstellungen finden Sie auf der vorherigen Seite.

Menüsprache einstellen



Wenn Sie das Fernsehgerät das erste Mal verwenden, müssen Sie die Sprache auswählen, in der Menüs und Hinweise angezeigt werden.

- 1 Drücken Sie die Taste **MENU** (□□□).
Ergebnis: Das Hauptmenü wird eingeblendet.
- 2 Wählen Sie mit der Taste ▲ oder ▼ die Option **Einstellungen** aus.
Ergebnis: Das Menü **Einstellungen** wird angezeigt.
- 3 Drücken Sie die Taste **ENTER** (↵).
- 4 Wählen Sie mit den Tasten ▲ oder ▼ die Option **Sprache** aus. Drücken Sie die Taste **ENTER** (↵).
Ergebnis: Es wird eine Liste der verfügbaren Sprachen angezeigt.
- 5 Wählen Sie die gewünschte Sprache mit den Tasten ▲ oder ▼ aus. Drücken Sie die Taste **ENTER** (↵).



Kanäle automatisch einstellen

Sie können den verfügbaren Frequenzbereich nach Kanälen absuchen (die Verfügbarkeit ist von Land zu Land verschieden). Automatisch zugewiesene Programmnummern entsprechen unter Umständen nicht den gewünschten Programmnummern. Sie können jedoch die Programmnummern manuell sortieren und nicht gewünschte Kanäle löschen.

- 1 Drücken Sie die Taste **MENU** (□□□).
Ergebnis: Das Hauptmenü wird eingeblendet.
- 2 Wählen Sie mit den Tasten ▲ oder ▼ die Option **Kana1**.
Ergebnis: Das Menü **Kana1** wird angezeigt.
- 3 Drücken Sie die Taste **ENTER** (↵).
Ergebnis: Das **Land** ist ausgewählt.
- 4 Drücken Sie die Taste **ENTER** (↵) erneut.
Ergebnis: Es wird eine Liste der verfügbaren Länder angezeigt.
- 5 Wählen Sie Ihr **Land** über die Tasten ▲ oder ▼ aus.
➤ Wenn Sie Andere gewählt haben, den PAL-Frequenzbereich jedoch nicht durchsuchen möchten, speichern Sie die Kanäle manuell ("Kanäle manuell einstellen", Seite 18).
- 6 Drücken Sie die Taste **ENTER** (↵).
Ergebnis: Das Menü **Autom. speichern** wird angezeigt.
- 7 Wählen Sie mit den Tasten ▲ oder ▼ die Option **Autom. speichern**. Drücken Sie die Taste **ENTER** (↵).
Ergebnis: Das Menü **Autom. speichern** wird angezeigt.
- 8 Drücken Sie die Taste **ENTER** (↵) erneut, um die Suche zu starten.
Ergebnis: Der Suchlauf wird automatisch beendet. Kanäle werden in der Reihenfolge sortiert und gespeichert, die ihrer Position im Frequenzbereich entspricht (niedrige Kanäle zuerst und hohe Kanäle zuletzt). Das ursprünglich ausgewählte Programm wird angezeigt.
➤ Drücken Sie zum vorzeitigen Beenden des Suchlaufs die Taste **MENU** (□□□) oder die Taste **ENTER** (↵).
- 9 Nach dem Speichern der Kanäle haben Sie folgende Möglichkeiten:
 - ◆ Kanäle in der gewünschten Reihenfolge sortieren ("Gespeicherte Kanäle sortieren", Seite 21).
 - ◆ Kanäle löschen ("Unerwünschte Kanäle überspringen", Seite 20).
 - ◆ Falls nötig eine Feinabstimmung des Kanalempfangs durchführen ("Kanäle mit Feinabstimmung einstellen", Seite 25).
 - ◆ Gespeicherten Kanälen einen Namen zuweisen ("Assigning", Seite 22)
 - ◆ Den digitalen Rauschfilter (**Digitale RM**, Noise Reduction) aktivieren/deaktivieren ("Digital NR (Digital Noise Reduction), Digitale Rauschminderung) verwenden", Seite 40).
 - ◆ Den Low Noise Amplifier (**LNA**, rauscharmer Verstärker) aktivieren Navig. Eingabe Zurück ("LNA-Funktion (Rauscharmer Verstärker) benutzen", Seite 24)



Kanäle manuell einstellen

Sie können Fernsehkanäle (einschließlich Kabelkanälen) speichern.

Bei der manuellen Kanalspeicherung haben Sie folgende Optionen:

- ◆ **Gefundene Kanäle speichern oder nicht**
- ◆ **Die Programmnummer des jeweiligen gespeicherten Kanals bestimmen.**



1 Drücken Sie die Taste **MENU** (⏏).

Ergebnis: Das Hauptmenü wird eingeblendet.

2 Wählen Sie mit den Tasten **▲** oder **▼** die Option **Kanal**.

Ergebnis: Das Menü **Kanal** wird angezeigt.

3 Drücken Sie die Taste **ENTER** (⏏).

4 Wählen Sie mit den Tasten **▲** oder **▼** die Option **Man. Speichern**. Drücken Sie die Taste **ENTER** (⏏).

5 Bestimmen Sie ggf. den erforderlichen Übertragungsstandard. Wählen Sie mit den Tasten **▲** oder **▼** die Option **Fernsehnorm**. Drücken Sie die Taste **ENTER** (⏏).

6 Wählen Sie mit der Taste **▲** oder **▼** die gewünschte Fernsehnorm aus. Drücken Sie die Taste **ENTER** (⏏).

Ergebnis: Folgende Optionen sind verfügbar:
(je nach Modell)

Auto - PAL - SECAM - NTSC 4.43

7 Wählen Sie mit den Tasten **▲** oder **▼** die Option **Tonsystem**. Drücken Sie die Taste **ENTER** (⏏).

8 Wählen Sie das erforderliche Tonsystem über die Tasten **▲** oder **▼** aus. Drücken Sie die Taste **ENTER** (⏏).

Ergebnis: Folgende Optionen sind verfügbar:

BG - DK - I - L

Kanäle manuell einstellen (Fortsetzung)

- 9 Wenn Sie die Nummer des zu speichernden Kanals wissen, befolgen Sie die nachstehenden Schritte.
- ◆ Wählen Sie mit den Tasten ▲ oder ▼ die Option **Kanal1**. Drücken Sie die Taste **ENTER** (↵).
 - ◆ Wählen Sie mit den Tasten ▲ oder ▼ die Option **c** (Terrestrischer Kanal) oder **s** (Kabelkanal) aus.
 - ◆ Drücken Sie die Taste ▶.
 - ◆ Wählen Sie mit den Tasten ▲ oder ▼ die gewünschte Nummer aus. Drücken Sie die Taste **ENTER** (↵).
- Falls kein oder nur schlechter Ton zu hören sein sollte, wählen Sie einen anderen Tonstandard aus.
- 10 Falls Sie die Kanalnummer nicht kennen, wählen Sie mit den Tasten ▲ oder ▼ die Option **Suchlauf** aus. Drücken Sie die Taste **ENTER** (↵). Drücken Sie zum Starten des Suchlaufs die Taste ▲ oder ▼. Drücken Sie die Taste **ENTER** (↵).
- Ergebnis: Der Empfänger durchsucht den Frequenzbereich, bis der erste Kanal bzw. der gewählte Kanal empfangen wird.
- 11 Um einem Kanal eine Programmnummer zuzuweisen, wählen Sie das **Programm** mit den Tasten ▲ oder ▼ aus. Drücken Sie die Taste **ENTER** (↵).
- 12 Drücken Sie die Taste ▲ oder ▼, um die gewünschte Programmnummer zu wählen. Drücken Sie die Taste **ENTER** (↵).
- 13 Zum Speichern eines Kanals und der entsprechenden Programmnummer wählen Sie mit den Tasten ▲ oder ▼ die Option **Speichern** aus. Wählen Sie **OK** aus, indem Sie die Taste **ENTER** (↵) drücken.
- 14 Wiederholen Sie die Schritte 9 bis 13 für jeden weiteren Kanal, den Sie speichern möchten.

Kanal-Modus

- ◆ **P** (Programm-Modus): Nach Abschluss der Sendereinstellung sind die in Ihrer Region empfangbaren Sender unter den Programmplätzen P00 bis P99 gespeichert. Im Programm-Modus können Sie Sender durch Eingabe des Programmplatzes auswählen.
- ◆ **C** (Terrestrischer Kanal-Modus): In diesem Modus können Sie Kanäle durch Eingabe der Nummer anwählen, die jedem Antennensender zugeordnet ist.
- ◆ **S** (Kabelkanal-Modus): In diesem Modus können Sie Kanäle durch Eingabe der Nummer anwählen, die jedem Kabelkanal zugeordnet ist.



Unerwünschte Kanäle überspringen

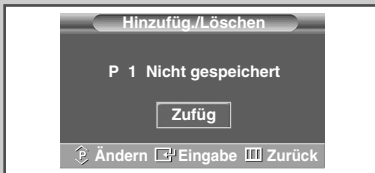





Sie können nach Belieben bestimmte Kanäle vom Sendersuchlauf ausschließen. Wenn Sie dann die gespeicherten Kanäle durchlaufen, werden die entsprechenden Kanäle nicht angezeigt. Alle Kanäle, die nicht ausdrücklich übersprungen werden sollen, werden während des Suchlaufs angezeigt.

- 1 Drücken Sie die Taste **MENU** (□□□).
Ergebnis: Das Hauptmenü wird eingeblendet.
- 2 Wählen Sie mit den Tasten **▲** oder **▼** die Option **Kanal**.
Ergebnis: Das Menü **Kanal** wird angezeigt.
- 3 Drücken Sie die Taste **ENTER** (↵).
- 4 Wählen Sie mit den Tasten **▲** oder **▼** die Option **Hinzufüg./Löschen**. Drücken Sie die Taste **ENTER** (↵).
Ergebnis: Das Menü **Hinzufüg./Löschen** wird angezeigt. Der aktuelle Kanal ist dabei automatisch ausgewählt.
- 5 Drücken Sie die Taste **P** (☺) oder (☹), um den gewünschten Kanal zu löschen oder hinzuzufügen. Drücken Sie die Taste **ENTER** (↵).
- 6 Wiederholen Sie Schritt 5 für jeden Kanal, den Sie hinzufügen bzw. löschen möchten.

Gespeicherte Kanäle sortieren

Mit diesem Vorgang können Sie die Programmnummern gespeicherter Kanäle ändern. Das ist möglicherweise nach dem automatischen Speichern von Kanälen erforderlich.

- 1 Drücken Sie die Taste **MENU** ().
Ergebnis: Das Hauptmenü wird eingeblendet.
- 2 Wählen Sie mit den Tasten **▲** oder **▼** die Option **Kanal1**.
Ergebnis: Das Menü **Kanal1** wird angezeigt.
- 3 Drücken Sie die Taste **ENTER** ().
- 4 Wählen Sie mit den Tasten **▲** oder **▼** die Option **Sortieren** aus.
Drücken Sie die Taste **ENTER** ().
- 5 Wählen Sie mit den Tasten **▲** oder **▼** den Kanal aus, dessen Programmnummer geändert werden soll.
Drücken Sie die Taste **ENTER** ().
- 6 Wählen Sie mit den Tasten **▲** oder **▼** die Programmnummer, die dem Kanal zugewiesen werden soll. Drücken Sie die Taste **ENTER** ().
Ergebnis: Der Kanal befindet sich nun auf dem neuen Speicherplatz, und alle anderen Kanäle wurden entsprechend verschoben.
- 7 Wiederholen Sie die Schritte **5** und **6**, bis Sie allen Kanälen die gewünschten Programmnummern zugewiesen haben.

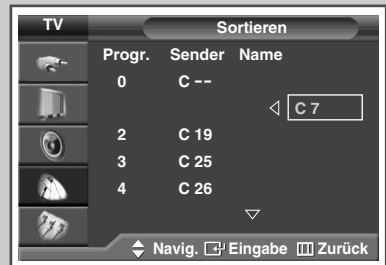
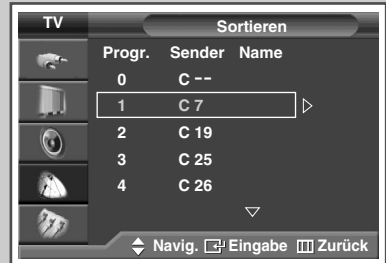

Kanäle benennen

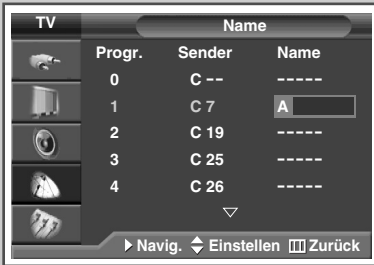
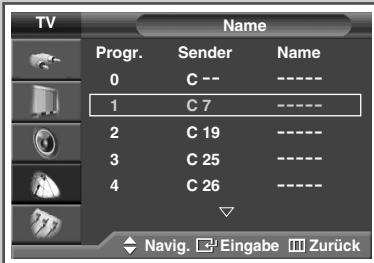



Kanälen werden automatisch Namen zugeordnet, wenn Kanalinformationen über diese Kanäle gesendet werden. Sie können die Kanalnamen ändern.

- 1 Drücken Sie die Taste **MENU** ().
Ergebnis: Das Hauptmenü wird eingeblendet.

- 2 Wählen Sie mit den Tasten **▲** oder **▼** die Option **Kanal**.
Ergebnis: Das Menü **Kanal** wird angezeigt.

- 3 Drücken Sie die Taste **ENTER** ().

- 4 Wählen Sie mit den Tasten **▲** oder **▼** die Option **Name**.
Drücken Sie die Taste **ENTER** ().
Ergebnis: Das Menü **Name** wird angezeigt.
Der aktuelle Kanal ist dabei automatisch ausgewählt.

- 5 Drücken Sie die Taste **▲** oder **▼**, um den Kanal auszuwählen, dem ein neuer Name zugewiesen werden soll.
Drücken Sie die Taste **ENTER** ().
Ergebnis: Über und unter dem Namensfeld werden Pfeile eingeblendet.

- 6 Wählen Sie mit den Tasten **▲** oder **▼** Buchstaben (A-Z), Zahlen (0-9) und sonstige Zeichen aus. Blättern Sie zum vorherigen oder nächsten Zeichen, indem Sie die Taste **◀** bzw. **▶** drücken.

- 7 Drücken Sie die Taste **ENTER** ().

- 8 Wiederholen Sie die Schritte **5** bis **7** für jeden Kanal, dem Sie einen neuen Namen zuweisen möchten.

Kanäle sperren

Mit dieser Funktion können Sie nicht autorisierte Benutzer, z. B. Kinder, daran hindern, ungeeignete Programme anzuschauen, indem das Bild blockiert und der Ton stummgeschaltet wird.

Die Kindersicherung kann nicht über die Tasten des Bedienfelds aufgehoben werden. Sie kann nur über die Fernbedienung deaktiviert werden. Bewahren Sie die Fernbedienung deshalb für Kinder unzugänglich auf.

- 1 Drücken Sie die Taste **MENU** (□□□).
Ergebnis: Das Hauptmenü wird angezeigt.
- 2 Drücken Sie die Taste **▲** oder **▼**, um die Option **Einstellungen** auszuwählen.
Ergebnis: Das Menü **Einstellungen** wird angezeigt.
- 3 Drücken Sie die Taste **ENTER** (↵).
- 4 Wählen Sie mit den Tasten **▲** oder **▼** die Option **Kindersicherung** aus. Drücken Sie die Taste **ENTER** (↵).
- 5 Drücken Sie die Taste **ENTER** (↵) erneut. Wählen Sie die Einstellung **Ein**, indem Sie die Taste **▲** oder **▼** drücken. Drücken Sie die Taste **ENTER** (↵).
- 6 Wählen Sie mit den Tasten **▲** oder **▼** die Option **Programm**. Drücken Sie die Taste **ENTER** (↵).
- 7 Wählen Sie mit den Tasten **▲** oder **▼** die Programmnummer, die dem Kanal zugewiesen werden soll. Drücken Sie die Taste **ENTER** (↵).
- 8 Drücken Sie die Taste **▲** oder **▼**, um **Sperren** auszuwählen. Wählen Sie **Gesperrt** aus, indem Sie die Taste **ENTER** (↵) drücken.
Ergebnis: Der ausgewählte Kanal ist gesperrt und mit dem Symbol  gekennzeichnet.

-
- ◆ Wenn die Funktion **Kindersicherung** aktiviert ist, wird ein blauer Bildschirm angezeigt.
 - ◆ Zum Deaktivieren der Kanalsperre drücken Sie die Taste **ENTER** (↵) erneut. Der gesperrte Kanal wird freigegeben.
 - ◆ Gesperrte Kanäle sind im OSD-Menü (On Screen Display) des Kanals auf der linken Seite mit dem Symbol  gekennzeichnet.

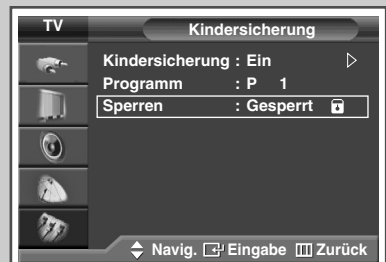
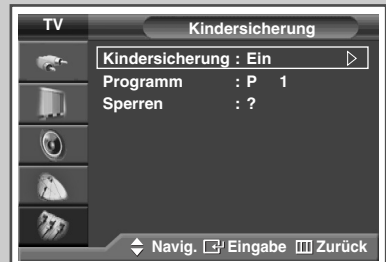

LNA-Funktion (Rauscharmer Verstärker) benutzen



Diese Funktion ist besonders bei schlechtem Empfang nützlich. Die LNA-Funktion verstärkt in Gebieten mit schwachem Empfang das TV-Signal, und ein rauscharmer Vorverstärker verstärkt das Eingangssignal.

- 1 Drücken Sie die Taste **MENU** (□□□).
Ergebnis: Das Hauptmenü wird eingeblendet.
 - 2 Wählen Sie mit den Tasten **▲** oder **▼** die Option **Kanal**.
Ergebnis: Das Menü **Kanal** wird angezeigt.
 - 3 Drücken Sie die Taste **ENTER** (↵).
 - 4 Wählen Sie mit den Tasten **▲** oder **▼** die Option **LNA**.
Drücken Sie die Taste **ENTER** (↵).
 - 5 Wählen Sie **Ein** bzw. **Aus**, indem Sie die Taste **▲** oder **▼** drücken.
Drücken Sie die Taste **ENTER** (↵).
-
- ◆ Sollte Bildrauschen erkennbar sein, wenn die Option **LNA** auf **Ein** geschaltet ist, so wählen Sie **Aus**.
 - ◆ Die **LNA** -Einstellung muss für jeden Kanal vorgenommen werden.

Kanäle mit Feinabstimmung einstellen

Bei klarem Empfang ist keine Feinabstimmung nötig, da diese automatisch während der Sendersuche erfolgt. Falls das Signal jedoch schwach oder das Bild verzerrt ist, müssen Sie unter Umständen eine manuelle Feinabstimmung durchführen.

- 1 Drücken Sie die Taste **MENU** (□□□).
Ergebnis: Das Hauptmenü wird eingeblendet.
- 2 Wählen Sie mit den Tasten ▲ oder ▼ die Option **Kana1**.
Ergebnis: Das Menü **Kana1** wird angezeigt.
- 3 Drücken Sie die Taste **ENTER** (□↵).
- 4 Wählen Sie mit den Tasten ▲ oder ▼ die Option **Feinabstimmung** aus. Drücken Sie die Taste **ENTER** (□↵).
Ergebnis: Der horizontale Einstellbalken wird angezeigt.
- 5 Mit den Tasten ◀ oder ▶ können Sie versuchen, die Bild- und Tonqualität zu verbessern.
- 6 Speichern Sie die Einstellungen der Feinabstimmung im Speicher des Fernsehgerätes durch Drücken der Taste **ENTER** (□↵).
Ergebnis: Die Programmnummer wird rot angezeigt und mit einem Sternchensymbol „*“ gekennzeichnet.
- 7 Um die Feinabstimmung auf 0 zurückzusetzen, wählen Sie **Reset** mit der Taste ▲ oder ▼ aus, und drücken Sie anschließend die Taste **ENTER** (□↵).

- Wenn Ihnen die Feinabstimmung eines Kanals nicht gelingt, sollten Sie die Einstellungen für die Optionen Fernsehnorm und Tonsystem überprüfen.
- Fine Tune Store ändert die Farbe des OSD-Menüs (On Screen Display) für den Kanal von Weiß nach Rot und fügt die Markierung „*“ hinzu.



Informationen anzeigen

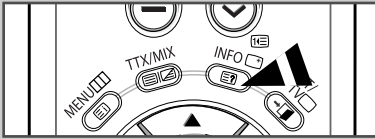

Sie können die Informationen zum Kanal und die gewählte Einstellung anzeigen, indem Sie die Taste „INFO (i)“ auf der Fernbedienung drücken. Die angezeigten Informationen sind abhängig von der ausgewählten Quelle.

Bildstandard ändern

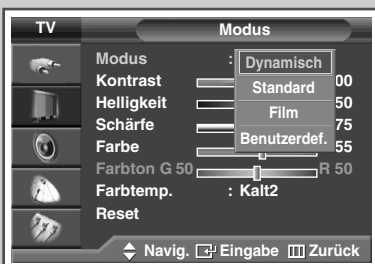

Sie können den Bildstandard auswählen, der für Ihre Sehgewohnheiten am besten geeignet ist.

- 1 Drücken Sie die Taste **MENU** (□□□).
- Ergebnis: Das Hauptmenü wird eingeblendet.
- 2 Wählen Sie mit den Tasten **▲** oder **▼** die Option **Bild**.
- Ergebnis: Das Menü **Bild** wird angezeigt.
- 3 Drücken Sie die Taste **ENTER** (↵).
- Ergebnis: Die Option **Modus** wird ausgewählt.
- 4 Drücken Sie noch einmal die Taste **ENTER** (↵).
- Ergebnis: Das Menü **Modus** wird angezeigt.
- 5 Drücken Sie die Taste **ENTER** (↵).
- Ergebnis: Folgende Optionen sind verfügbar:
Dynamisch - Standard - Film - Benutzerdef.
- 6 Wählen Sie mit der Taste **▲** oder **▼** die gewünschte Option aus.
- 7 Drücken Sie die Taste **ENTER** (↵).

➤ Diese Optionen können Sie auch durch Drücken der Taste **P.MODE** (P.MODE: Bildmodus) auf der Fernbedienung festlegen.

Benutzerspezifische Bildeinstellungen

Das Gerät verfügt über mehrere Einstellmöglichkeiten für die Bildqualität:

- 1 Drücken Sie die Taste **MENU** (□□□).
Ergebnis: Das Hauptmenü wird eingeblendet.
- 2 Wählen Sie mit den Tasten ▲ oder ▼ die Option **Bild**.
Ergebnis: Das Menü **Bild** wird angezeigt.
- 3 Drücken Sie die Taste **ENTER** (↵).
Ergebnis: Die Option **Modus** wird ausgewählt.
- 4 Drücken Sie noch einmal die Taste **ENTER** (↵).
Ergebnis: Das Menü **Modus** wird angezeigt.
- 5 Drücken Sie die Taste **ENTER** (↵).
Ergebnis: Folgende Optionen sind verfügbar:
Dynamisch - Standard - Film - Benutzerdef.
- 6 Wählen Sie mit der Taste ▲ oder ▼ die gewünschte Option aus.
- 7 Drücken Sie die Taste **ENTER** (↵).
- 8 Wählen Sie mit der Taste ▲ oder ▼ die gewünschte Option aus.
Ergebnis: Folgende Optionen sind verfügbar:
 - ◆ **Kontrast - Helligkeit - Schärfe - Farbe - Farbton** (nur NTSC)
 - ◆ **Kontrast - Helligkeit** : PC- oder HDMI-Modus
- 9 Drücken Sie die Taste **ENTER** (↵).
Ergebnis: Der horizontale Einstellbalken wird angezeigt.
Drücken Sie die Taste ◀ bzw. ▶, bis Sie die optimale Einstellung festgelegt haben.
 - ◆ Drücken Sie die Taste ▲ bzw. ▼, um weitere Optionen auszuwählen.
 - ◆ Die Einstellungswerte können je nach Eingangsquelle unterschiedlich sein. (Beispiel: Radio, Video, Component, PC oder HDMI.)
- 10 Drücken Sie die Taste **MENU** (□□□), um zum Menü **Modus** zurückzukehren.
Wählen Sie mit den Tasten ▲ und ▼ die Option **Farbtemp.** aus.
Drücken Sie die Taste **ENTER** (↵).
- 11 Wählen Sie mit der Taste ▲ oder ▼ die gewünschte Option aus.
Ergebnis: Folgende Optionen sind verfügbar:
Kalt2 - Kalt1 - Normal - Warm1 - Warm2
- 12 Drücken Sie die Taste **ENTER** (↵).
- 13 Wählen Sie mit den Tasten ▲ oder ▼ die Option **Reset** aus, um zu den Werkseinstellungen zurückzukehren.
Drücken Sie die Taste **ENTER** (↵).
Ergebnis: Die zuvor angepassten Einstellungen werden auf die Werkseinstellungen zurückgesetzt.
 - Die Reset-Funktion wird für jeden Modus festgelegt (**Dynamisch, Standard, Film** oder **Benutzerdef.**).
 - Die Reset-Funktion wird außerdem für jede Farbtemperatur (**Kalt2, Kalt1, Normal, Warm1** oder **Warm2**) konfiguriert.



Bild einstellen (PC-Modus)



- Wählen Sie den **PC**-Modus, indem Sie die Taste **SOURCE** () drücken.

1 Drücken Sie die Taste **MENU** ().

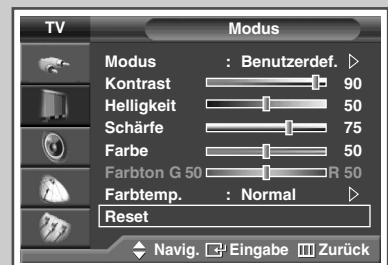
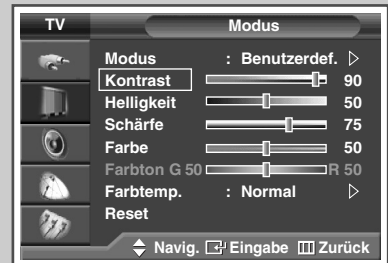
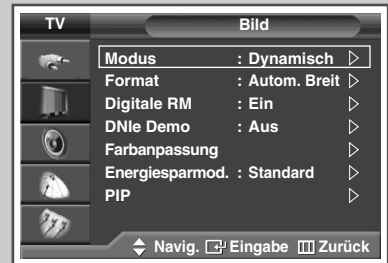
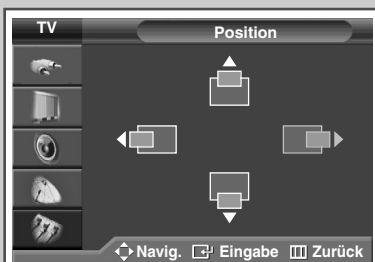
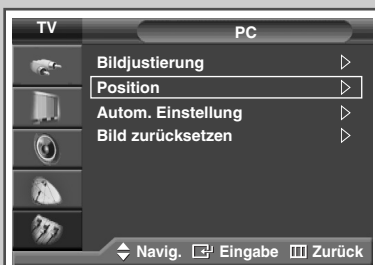
Ergebnis: Das Hauptmenü wird angezeigt.

2 Drücken Sie die Taste **▲** oder **▼**, um die Option **Einstellungen** auszuwählen.

Ergebnis: Das Menü **Einstellungen** wird angezeigt.

3 Drücken Sie die Taste **ENTER** ().

4 Wählen Sie mit den Tasten **▲** und **▼** die Option **PC** aus. Drücken Sie die Taste **ENTER** ().

Ergebnis: Das Menü **PC** wird angezeigt.

5 Wählen Sie mit den Tasten **▲** und **▼** die Option **Bildjustierung**. Drücken Sie die Taste **ENTER** ().

6 Wählen Sie mit den Tasten **▲** und **▼** die vorzunehmende Einstellung (**Grob** oder **Fein**) aus. Drücken Sie die Taste **ENTER** ().

Ergebnis: Der horizontale Einstellbalken wird angezeigt.

Drücken Sie die Taste **◀** bzw. **▶**, bis Sie die optimale Einstellung festgelegt haben.

- Drücken Sie die Taste **▲** bzw. **▼**, um weitere Optionen auszuwählen.

7 Drücken Sie die Taste **ENTER** ().

8 Drücken Sie die Taste **MENU** ().

Ergebnis: Das Menü **PC** wird erneut angezeigt.

9 Wählen Sie mit den Tasten **▲** und **▼** die Option **Position**. Drücken Sie die Taste **ENTER** ().

10 Stellen Sie die Position mit den Tasten **▲**, **▼**, **◀**, oder **▶** ein.

11 Drücken Sie die Taste **ENTER** ().

Bild einstellen (PC-Modus) (Fortsetzung)

- Wählen Sie den **PC-Modus**, indem Sie die Taste **SOURCE** () drücken.

- 12** Wählen Sie mit den Tasten **▲** und **▼** die Option **Autom. Einstellung**. Drücken Sie die Taste **ENTER** ().

Ergebnis: Die Bildqualität und -position werden automatisch zurückgesetzt. Es wurden alle Einstellungen vorgenommen, und das Fernsehgerät kehrt automatisch zum vorhergehenden Bild zurück.

- 13** Wählen Sie mit den Tasten **▲** oder **▼** **Bild zurücksetzen** aus, um zu den Werkseinstellungen zurückzukehren. Drücken Sie die Taste **ENTER** ().

Ergebnis: Die zuvor angepassten Einstellungen werden auf die Werkseinstellungen zurückgesetzt.



Autom. Einstellen läuft
Bitte warten



Bild-Reset ist abgeschlossen.

Zurück

Bildformat wählen



PC-zu HDMI-Modus

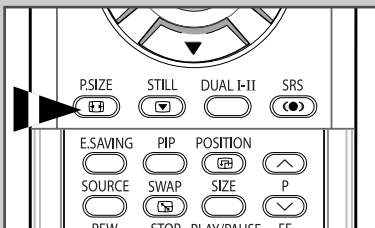

Sie können das Bildformat auswählen, das für Ihre Sehgewohnheiten am besten geeignet ist.

- 1 Drücken Sie die Taste **MENU** (□□□).
- Ergebnis: Das Hauptmenü wird eingeblendet.
- 2 Wählen Sie mit den Tasten ▲ oder ▼ die Option **Bild**.
- Ergebnis: Das Menü **Bild** wird angezeigt.
- 3 Drücken Sie die Taste **ENTER** (↵).
- 4 Wählen Sie mit den Tasten ▲ und ▼ die Option **Format**. Drücken Sie die Taste **ENTER** (↵).
- 5 Wählen Sie mit der Taste ▲ oder ▼ die gewünschte Option aus.
Ergebnis: Folgende Optionen sind verfügbar:
 - ◆ **Autom. Breit** : Bild vergrößern und vom 4:3- auf 16:9-Format umstellen.
 - ◆ **Breit** : Breitbildformat 16:9 aktivieren.
 - ◆ **Breit 4:3** : Bild stärker als mit der Option 4:3 vergrößern. Zum vertikalen Verschieben des Bilds wählen Sie mit den Tasten ▲ oder ▼ das Symbol (⏏), und passen Sie die Bildposition mit den Tasten ◀ oder ▶ oder **ENTER** (↵) an.
 - ◆ **Panorama** : Verwenden Sie diesen Modus für das große Bildseitenverhältnis eines Panoramabilds.
 - ◆ **Zoom** : Bild vertikal vergrößern.
 - ◆ **4:3** : Normalformat 4:3 aktivieren.
- 6 Drücken Sie die Taste **ENTER** (↵).

- ◆ Diese Optionen können Sie auch durch Drücken der Taste **P.SIZE** auf der Fernbedienung aufrufen.
- ◆ Wenn Sie bei eingeschalteter PIP-Funktion das Bildformat ändern, wird die PIP-Funktion automatisch ausgeschaltet.
- ◆ Je nach Signalquelle können die unter **P.SIZE** verfügbaren Optionen variieren.

Bildgröße und Bildposition mit der Zoom-Funktion ändern.

- ◆ Wenn die Bildgröße über die Zoom-Funktion geändert wird, kann die Positionierung und Größe des Bilds mit den Tasten ▲ oder ▼ vertikal angepasst werden.
- ◆ Zum vertikalen Verschieben des Bilds wählen Sie mit den Tasten ▲ oder ▼ das Symbol (⏏), und passen Sie die Bildposition mit den Tasten ◀ oder ▶ an.
- ◆ Zum vertikalen Vergrößern des Bilds wählen Sie mit den Tasten ▲ oder ▼ das Symbol (⏏), und passen Sie die Bildgröße mit den Tasten ◀ oder ▶ an.
- ◆ Das Bild kann nur in den Eingangsmodi TV/Video/SVideo/Komp. vergrößert werden.
- ◆ Im PC- und HDMI-Modus kann das Bild nicht vergrößert werden.

Anzeigen der DNle-Demonstration

Dieser Fernseher umfasst die DNle-Funktion und bietet daher hohe Bildqualität.

Wenn Sie für DNle Demo die Option Ein festlegen, können Sie auf dem Bildschirm zu Demonstrationszwecken eine aktivierte DNle und ein normales Bild anzeigen. Mit dieser Funktion können Sie den Unterschied in der Bildqualität sehen.

- 1 Drücken Sie die Taste **MENU** (□□□).

Ergebnis: Das Hauptmenü wird eingeblendet.

- 2 Wählen Sie mit den Tasten **▲** oder **▼** die Option **Bild**.

Ergebnis: Das Menü **Bild** wird angezeigt.

- 3 Drücken Sie die Taste **ENTER** (↵).

- 4 Wählen Sie mit den Tasten **▲** oder **▼** die Optionen **DNle Demo**. Drücken Sie die Taste **ENTER** (↵).

- 5 Wählen Sie mit der Taste **▲** oder **▼** die gewünschte Option aus.

Ergebnis: Folgende Optionen sind verfügbar:

- ◆ **Ein:** DNle Demo-Modus einschalten.
- ◆ **Aus:** DNle Demo-Modus ausschalten.

- 6 Drücken Sie die Taste **ENTER** (↵).

➤ **DNle™ (Digital Natural Image engine) DNle**

Mit dieser Funktion erhalten Sie durch 3D-Rauschunterdrückung, Detailverbesserung, Kontrastverstärkung und verbesserte Weißdarstellung ein schärferes Bild.

Der neue Bildausgleichsalgorithmus sorgt für ein helleres, klareres und viel detailreicheres Bild. Durch die DNle™-Technologie wird jede Art von Signalen Ihren Augen angepasst.

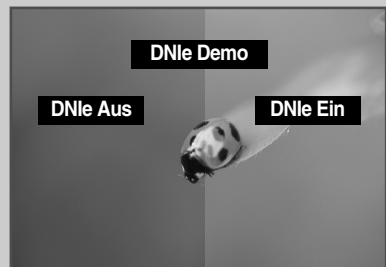

Aktuelles Bild einfrieren

Sie können ein laufendes Fernsehbild einfrieren, indem Sie die Taste „STILL“ drücken.

Drücken Sie zum Fortsetzen der normalen Fernseh wiedergabe diese Taste erneut.

- Im PIP-Modus werden Haupt- und Nebenbild gleichzeitig eingefroren.
- Diese Funktion wird nach fünf Minuten automatisch abgebrochen.

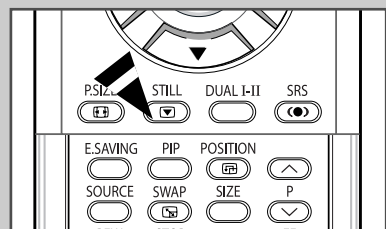

Farbanpassung – Schnelleinstell.

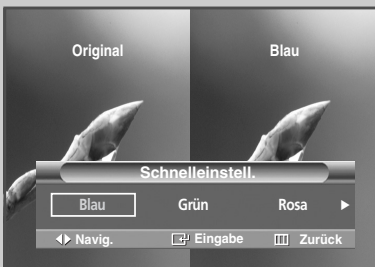

Mit dieser Funktion können Sie die Farben nach Wunsch anpassen, indem Sie mit Hilfe der vordefinierten Einstellungen die Farben für Haut, Himmel und Gras einstellen (Blau, Grün, Rosa, Standard und Benutzerdef.), ohne die anderen Bildschirmfarben zu beeinflussen.

- 1 Drücken Sie die Taste **MENU** (□□□).

Ergebnis: Das Hauptmenü wird angezeigt.

- 2 Wählen Sie mit den Tasten ▲ und ▼ die Option **Bild**.

Ergebnis: Das Menü **Bild** wird angezeigt.

- 3 Drücken Sie die Taste **ENTER** (↵).

- 4 Wählen Sie mit den Tasten ▲ oder ▼ die Option **Farbanpassung**. Drücken Sie die Taste **ENTER** (↵).

Ergebnis: Die Option **Schnelleinstell.** ist ausgewählt.

- 5 Drücken Sie noch einmal die Taste **ENTER** (↵).

Ergebnis: Folgende Optionen sind verfügbar:

- ◆ **Blau**
Klare Blautöne werden hervorgehoben.
- ◆ **Grün**
Helle Grüntöne werden hervorgehoben.
- ◆ **Rosa**
Warme Hauttöne werden hervorgehoben.
- ◆ **Standard**
Standardbild.
- ◆ **Benutzerdef.**
Wenn Sie die Einstellungen im Menü **Detaileinstell.** ändern, wird automatisch der Modus **Benutzerdef.** eingestellt (siehe nächste Seite).

- 6 Wählen Sie mit der Taste ◀ oder ▶ die gewünschte Option aus.

Ergebnis: Das Originalbild (vor der Anpassung) wird links angezeigt. Rechts sehen Sie das Bild im ausgewählten Modus.

- 7 Drücken Sie die Taste **ENTER** (↵).

- ◆ Bei bestimmten Eingangsquellen kann diese Funktion möglicherweise nicht ausgeführt werden.
- ◆ Wenn Sie die Funktion zur Farbanpassung ausführen, wird das aktuelle Monitorbild als Standbild festgehalten, bevor es auf dem Bildschirm angezeigt wird.
- ◆ Diese Funktion kann bei eingeschalteter PIP-Funktion nicht verwendet werden.

Farbanpassung – Detailsinstell.

Diese Einstellungen können nach Belieben geändert werden.

- 1 Drücken Sie die Taste **MENU** (□□□).
Ergebnis: Das Hauptmenü wird angezeigt.
- 2 Wählen Sie mit den Tasten **▲** und **▼** die Option **Bild**.
Ergebnis: Das Menü **Bild** wird angezeigt.
- 3 Drücken Sie die Taste **ENTER** (↵).
- 4 Wählen Sie mit den Tasten **▲** oder **▼** die Option **Farbanpassung**. Drücken Sie die Taste **ENTER** (↵).
- 5 Wählen Sie mit den Tasten **▲** oder **▼** die Option **Detailsinstell..** Drücken Sie die Taste **ENTER** (↵).
- 6 Wählen Sie die gewünschte Option (**Rosa**, **Grün** oder **Blau**) aus, indem Sie die Taste **▲** bzw. **▼** drücken. Drücken Sie die Taste **ENTER** (↵).
- 7 Drücken Sie die Taste **◀** oder **▶**, bis die gewünschte Einstellung angezeigt wird.
Ergebnis: Wenn Sie den ausgewählten Wert ändern, wird die Bildschirmeinstellung aktualisiert.
➤ Drücken Sie die Taste **▲** bzw. **▼**, um weitere Optionen auszuwählen.
- 8 Drücken Sie die Taste **MENU** (□□□).
Ergebnis: Das Menü **Detailsinstell.** wird erneut angezeigt.
- 9 Wählen Sie mit Hilfe der Taste **▲** oder **▼** die Option **Reset**, um die Standardeinstellungen wiederherzustellen. Drücken Sie die Taste **ENTER** (↵).
Ergebnis: Die benutzerdefinierten Farbeinstellungen werden auf die Standardeinstellungen zurückgesetzt.

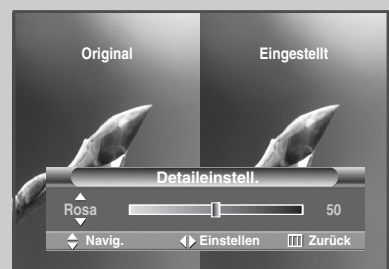
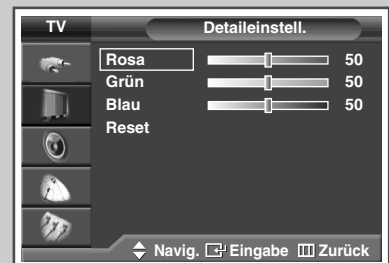
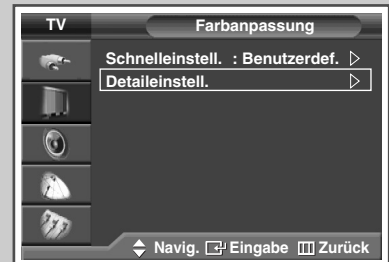
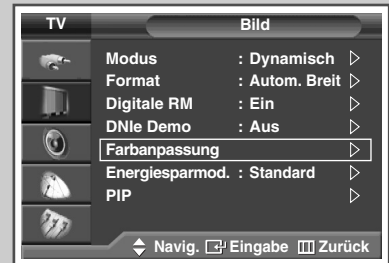

Anzeige bei fehlendem Signal (Blaues Bild)



*Empfängt das Gerät kein Signal oder nur ein sehr schwaches Signal, wird auf dem Bildschirm eine blaue Fläche angezeigt. Falls Sie das schlechte Bild trotz gestörten Empfangs sehen möchten, müssen Sie die Option **Blaues Bild** auf **Aus** stellen.*

- 1 Drücken Sie die Taste **MENU** (□□□).
Ergebnis: Das Hauptmenü wird eingeblendet.
- 2 Wählen Sie mit der Taste **▲** oder **▼** die Option **Einstellungen** aus.
Ergebnis: Das Menü **Einstellungen** wird angezeigt.
- 3 Drücken Sie die Taste **ENTER** (↵).
- 4 Wählen Sie mit den Tasten **▲** oder **▼** die Option **Blaues Bild** aus. Drücken Sie die Taste **ENTER** (↵).
- 5 Wählen Sie **Ein** bzw. **Aus**, indem Sie die Taste **▲** oder **▼**. Drücken Sie die Taste **ENTER** (↵).

➤ Solange kein Signal eines externen Geräts empfangen wird, wird unabhängig von den Einstellungen unter **Blaues Bild** ein **Blaues Bild** angezeigt.

Funktion Farbbalance verwenden

Mit dieser Funktion können Sie die Farben Rot, Grün und Blau individuell anpassen und die Farbbalance verbessern.

- 1 Drücken Sie die Taste **MENU** (□□□).
Ergebnis: Das Hauptmenü wird angezeigt.
- 2 Wählen Sie mit den Tasten ▲ oder ▼ die Option **Einstellungen**.
Ergebnis: Das Menü **Einstellungen** wird angezeigt.
- 3 Drücken Sie die Taste **ENTER** (↵).
- 4 Wählen Sie mit der Taste ▲ oder ▼ die Option **Farbbalance**. Drücken Sie die Taste **ENTER** (↵).
Ergebnis: Das Menü **Farbbalance** wird ausgewählt.
- 5 Drücken Sie die Taste **ENTER** (↵) erneut. Wählen Sie mit der Taste ▲ oder ▼ die Option **Ein**. Drücken Sie die Taste **ENTER** (↵).
- 6 Wählen Sie die gewünschte Option (**Rot**, **Grün** oder **Blau**) aus, indem Sie die Taste ▲ bzw. ▼ drücken. Drücken Sie die Taste **ENTER** (↵).
Ergebnis: Der horizontale Einstellbalken wird angezeigt. Drücken Sie die Taste ◀ bzw. ▶, bis Sie die optimale Einstellung festgelegt haben.
➤ Drücken Sie die Taste ▲ bzw. ▼, um weitere Optionen auszuwählen.
- 7 Drücken Sie die Taste **ENTER** (↵).

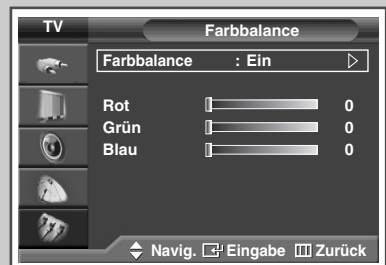
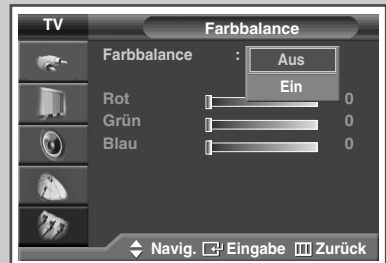

Stromsparfunktion verwenden

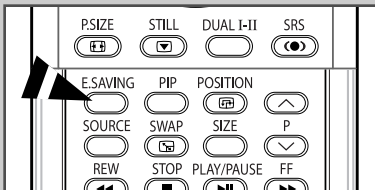













Mit dieser Funktion wird die Helligkeit des Bildschirms entsprechend den Lichtverhältnissen der Umgebung automatisch angepasst.

- 1 Drücken Sie die Taste **MENU** (□□□).
Ergebnis: Das Hauptmenü wird eingeblendet.
- 2 Wählen Sie mit den Tasten ▲ oder ▼ die Option **Bild**.
Ergebnis: Das Menü **Bild** wird angezeigt.
- 3 Drücken Sie die Taste **ENTER** (↵).
- 4 Wählen Sie mit den Tasten ▲ oder ▼ die Option **Energiesparmod.**.
Drücken Sie die Taste **ENTER** (↵).
- 5 Wählen Sie mit der Taste ▲ oder ▼ die gewünschte Option aus.
Ergebnis: Folgende Optionen sind verfügbar:
 - ◆ **Auto-Sparmod.:** Automatische Anpassung an die Lichtverhältnisse der Umgebung.
 - ◆ **Standard:** Das Gerät wird unabhängig von den Lichtverhältnissen in der Umgebung im Standardmodus betrieben.
 - ◆ **Super-Sparmd.:** Das Gerät wird unabhängig von den Lichtverhältnissen in der Umgebung in den maximalen Stromsparmodus versetzt.
- 6 Drücken Sie die Taste **ENTER** (↵).

- Diese Funktion ist nicht verfügbar, wenn sich die Eingangsquelle im PC- oder HDMI-Modus befindet.
- Diese Optionen können Sie auch durch Drücken der Taste **E.SAVING** auf der Fernbedienung festlegen.

Bild-im-Bild-Funktion verwenden (PIP)

Sie können innerhalb des Hauptbildes (Fernsehsendung oder externes AV-Gerät wie Video oder DVD) ein Nebenbild einblenden. Dadurch können Sie gleichzeitig eine Fernsehensendung und eine andere Videoquelle im Auge behalten.

- 1 Drücken Sie die Taste **MENU** ().
Ergebnis: Das Hauptmenü wird eingeblendet.
- 2 Wählen Sie mit den Tasten **▲** oder **▼** die Option **Bild**.
Ergebnis: Das Menü **Bild** wird angezeigt.
- 3 Drücken Sie die Taste **ENTER** ().
- 4 Wählen Sie mit den Tasten **▲** oder **▼** die Option **PIP** aus. Drücken Sie die Taste **ENTER** ().
Ergebnis: Die Option **PIP** wird ausgewählt.
- 5 Drücken Sie die Taste **ENTER** () erneut. Wählen Sie zum Aktivieren der Funktion **PIP** die Option **Ein** mit der Taste **▲** oder **▼** aus. Drücken Sie die Taste **ENTER** ().
- 6 Wählen Sie mit den Tasten **▲** oder **▼** die Option **Quelle**. Drücken Sie die Taste **ENTER** ().
Ergebnis: Folgende Optionen sind verfügbar:
TV - Ext.1 - Ext.2 - AV - S-Video
- 7 Wählen Sie durch Drücken der Taste **▲** oder **▼** eine Quelle für das Nebenbild aus. Drücken Sie die Taste **ENTER** ().
- 8 Wählen Sie mit den Tasten **▲** oder **▼** die Option **Tauschen** aus. Drücken Sie die Taste **ENTER** ().
Ergebnis: Haupt- und Nebenbild werden miteinander ausgetauscht.
➤ Die Tauschfunktion kann für PC, HDMI oder KOMP. nicht verwendet werden.
- 9 Wählen Sie mit den Taste **▲** oder **▼** die Option **Größe**. Drücken Sie die Taste **ENTER** ().
Ergebnis: Folgende Optionen sind verfügbar:
  
(Groß) – (Doppelbild) – (2x Breite)
➤ Die Modi Doppelbild und 2x Breite können im **PC** - oder **HDMI** - Modus nicht ausgewählt werden.
- 10 Wählen Sie durch Drücken der Taste **▲** oder **▼** eine Format für das Nebenbild aus. Drücken Sie die Taste **ENTER** ().



Bild-im-Bild-Funktion verwenden (PIP) (Fortsetzung)



- 11 Wählen Sie mit den Tasten ▲ oder ▼ die Option **Position**. Drücken Sie die Taste **ENTER** (↵).

Ergebnis: Folgende Optionen sind verfügbar:

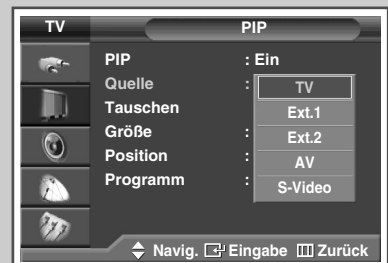
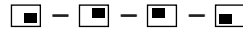

- Das Menü **Position** ist verfügbar, wenn unter **Größe** der Modus **Groß** (☐) ausgewählt wurde.

- 12 Wählen Sie eine Position des Nebenbilds aus, indem Sie die Taste ▲ bzw. ▼ drücken. Drücken Sie die Taste **ENTER** (↵).

- 13 Wählen Sie mit den Tasten ▲ und ▼ die Option **Programm**. Drücken Sie die Taste **ENTER** (↵).







- 14 Durch Drücken der Taste ▲ oder ▼ können Sie nun das Programm auswählen, das im Nebenbild wiedergegeben werden soll.

- Wenn die **Quelle** auf **TV** festgelegt ist, können Sie den Kanal des Nebenbildes wählen.
- Wenn für das PIP-Bild kein Signal vorhanden ist und als Hauptbild ein Komponenten-, PC- oder HDMI-Signal dargestellt wird, wird das PIP-Bild blau angezeigt. Wenn als Hauptbild ein Videosignal dargestellt wird, ist das Nebenbild schwarz.

- 15 Drücken Sie die Taste **ENTER** (↵).

Bild-im-Bild-Funktion verwenden (PIP) (Fortsetzung)

Einfaches Bedienen mit der Fernbedienung

Tasten	Funktion
PIP	PIP-Funktion direkt ein- und ausschalten.
SWAP	Haupt- und Nebenbild miteinander austauschen. <ul style="list-style-type: none"> ➤ Unter Umständen ist für das Hauptbild keine Tonwiedergabe verfügbar, wenn sich das Hauptbild im Video-Modus und das Nebenbild im TV-Modus befinden und Sie nach dem Wechseln des Kanals für das Nebenbild die Taste SWAP () drücken.
POSITION	Position des Nebenbildes festlegen.
SOURCE	Quelle für das Nebenbild bestimmen. (TV, Ext. 1, Ext. 2, AV, S-Video).
SIZE	Größe für das Nebenbild auswählen ( (Groß),  (Doppelbild) bzw.  (2x Breite)).
P  / 	Kanal für Nebenbild wählen.

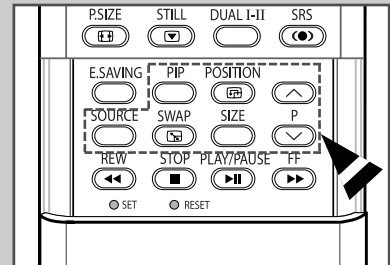
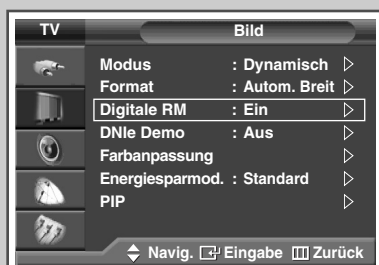

Table met PIP-instellingen

X - Diese PIP (Bild-in-Bild)-Kombination ist nicht verfügbar.
O - Diese PIP (Bild-in-Bild)-Kombination ist verfügbar.

Nebenbild \ Erster Tuner	TV	Ext.1	Ext.2	AV	S-Video	Komp.	PC	HDMI
TV	X	O	O	O	O	O	O	O
Ext.1	O	X	O	O	O	O	O	O (Ausgenommen RGB)
Ext.2	O	O	X	O	O	O	O	O
AV	O	O	O	X	O	O	O	O
S-Video	O	O	O	O	X	O	O	O
Komp.	X	X	X	X	X	X	X	X
PC	X	X	X	X	X	X	X	X
HDMI	X	X	X	X	X	X	X	X

Digital NR (Digital Noise Reduction, Digitale Rauschminderung) verwenden



Wenn Ihr Gerät nur schwache Signale empfängt, können Sie mit der digitalen Rauschminderung Schattenbilder und Doppelkonturen im Fernsehbild verringern.

- 1 Drücken Sie die Taste **MENU** (□□□).
Ergebnis: Das Hauptmenü wird eingeblendet.
- 2 Wählen Sie mit den Tasten ▲ oder ▼ die Option **Bild**.
Ergebnis: Das Menü **Bild** wird angezeigt.
- 3 Drücken Sie die Taste **ENTER** (↵).
- 4 Wählen Sie mit der Taste ▲ oder ▼ die Option **Digitale RM**.
Drücken Sie die Taste **ENTER** (↵).
- 5 Wählen Sie mit der Taste ▲ oder ▼ **Ein** oder **Aus**.
Drücken Sie die Taste **ENTER** (↵).

Das Einbrennen von Bildern verhindern

Dieses Gerät ist mit Einbrennschutz-Technologie ausgestattet, um die Möglichkeit des Einbrennens des Monitorbilds zu verringern. Diese Technologie ermöglicht das Einstellen von vertikalen (Pixel vertikal) und horizontalen (Pixel horizontal) Bildbewegungen. Die Zeiteinstellung ermöglicht das Programmieren der Dauer zwischen Bildbewegungen in Minuten.

- 1 Drücken Sie die Taste **MENU** (□□□).
Ergebnis: Das Hauptmenü wird angezeigt.
- 2 Wählen Sie mit der Taste **▲** oder **▼** die Option **Einstellungen**.
Ergebnis: Das Menü **Einstellungen** wird angezeigt.
- 3 Drücken Sie die Taste **ENTER** (↵).
- 4 Wählen Sie mit der Taste **▲** oder **▼** die Option **Bildschirm-Einbrennschutz**. Drücken Sie die Taste **ENTER** (↵).
Ergebnis: Das Menü **Bildschirm-Einbrennschutz** wird angezeigt. Die Option **Pixel-Shift** ist ausgewählt.
- 5 Drücken Sie die Taste **ENTER** (↵) erneut.
Ergebnis: Das Menü **Pixel-Shift** wird ausgewählt.
- 6 Drücken Sie die Taste **ENTER** (↵). Wählen Sie mit Hilfe der Tasten **▲** oder **▼** die Option **Ein** aus. Damit wird das Bild stündlich bewegt, um ein Einbrennen zu verhindern. Drücken Sie die Taste **ENTER** (↵).
 - **Pixel-Shift:** Diese Funktion verschiebt Pixel auf dem Plasmabildschirm horizontal oder vertikal, um die Möglichkeit des Einbrennens des Bildes zu minimieren.
- 7 Wählen Sie die gewünschte Option (**Pixel horizontal**, **Pixel vertikal** oder **Zeit**) aus, indem Sie die Taste **▲** oder **▼** auswählen. Drücken Sie die Taste **ENTER** (↵).
- 8 Drücken Sie die Taste **▲** oder **▼**, bis Sie die optimale Einstellung festgelegt haben. Drücken Sie die Taste **ENTER** (↵).
 - Optimale Einstellung des Pixelabstands;

Pixel horizontal	2
Pixel vertikal	4
Zeit	4



Verringern von Einbrenneffekten







Wenn das Monitorbild eingebrannt ist, können Sie zum Entfernen der Einbrennartefakte das Anzeigen eines weißen Bildes oder eines Korrekturmusters (vertikaler Bildlauf) auswählen.

- 1 Drücken Sie die Taste **MENU** (□□□).
Ergebnis: Das Hauptmenü wird angezeigt.
- 2 Wählen Sie mit der Taste **▲** oder **▼** die Option **Einstellungen**.
Ergebnis: Das Menü **Einstellungen** wird angezeigt.
- 3 Drücken Sie die Taste **ENTER** (↵).
- 4 Wählen Sie mit der Taste **▲** oder **▼** die Option **Bildschirm-Einbrennschutz**. Drücken Sie die Taste **ENTER** (↵).
Ergebnis: Das Menü **Bildschirm-Einbrennschutz** wird angezeigt.
- 5 Wählen Sie mit Hilfe der Tasten **▲** oder **▼** die gewünschte Option aus (**Vollweiss** oder **Korrekturmuster**) Drücken Sie die Taste **ENTER** (↵).
 - **Vollweiss:** Diese Funktion dient zum Entfernen von Nachbildern auf dem Bildschirm, indem sie die Farbe aller Pixel zu Weiß wechselt. Verwenden Sie diese Funktion, wenn Nachbilder oder -symbole auf dem Bildschirm angezeigt werden. Diese können insbesondere dann auftreten, wenn ein Standbild über längere Zeit auf dem Bildschirm angezeigt wurde.
 - **Korrekturmuster:** Diese Funktion dient zum Entfernen von Nachbildern auf dem Bildschirm, indem alle Pixel des Plasmabildschirms nach einem bestimmten Muster verschoben werden. Verwenden Sie diese Funktion, wenn Nachbilder oder -symbole auf dem Bildschirm angezeigt werden. Diese können insbesondere dann auftreten, wenn ein Standbild über längere Zeit auf dem Bildschirm angezeigt wurde.
- 6 Drücken Sie die Taste **ENTER** (↵), um die derzeit ausgewählte Funktion abzubrechen.
 - Zum Entfernen von Nachbilder verwenden Sie entweder die Funktion **Vollweiss** oder die Funktion **Korrekturmuster**. Beide Funktionen entfernen Nachbilder auf dem Bildschirm, die Funktion **Korrekturmuster** ist jedoch effektiver.
 - Die Funktion zum Entfernen von Nachbildern muss über einen längeren Zeitraum (ca. 1 Stunde) ausgeführt werden, um Nachbilder auf dem Bildschirm effektiv zu entfernen. Wenn das Nachbild nach dem Ausführen der Funktion nicht entfernt ist, wiederholen Sie die Anwendung der Funktion.

Tonwiedergabestandard ändern

Sie können spezielle Toneffekte auswählen, die wiedergegeben werden, wenn Sie eine bestimmte Sendung sehen.

- 1 Drücken Sie die Taste **MENU** ().
Ergebnis: Das Hauptmenü wird eingeblendet.
- 2 Wählen Sie mit den Tasten **▲** oder **▼** die Option **Ton**.
Ergebnis: Das Menü **Ton** wird eingeblendet.
- 3 Drücken Sie die Taste **ENTER** ().
Ergebnis: Die Option **Modus** wird ausgewählt.
- 4 Drücken Sie die Taste **ENTER** () erneut.
- 5 Wählen Sie mit der Taste **▲** oder **▼** die gewünschte Option aus.
Ergebnis: Folgende Optionen sind verfügbar:
Standard - Musik - Film - Sprache - Benutzerdef.
- 6 Drücken Sie die Taste **ENTER** ().

➤ Diese Optionen können Sie durch Drücken der Taste **S.MODE** ( : Tonwiedergabemodus) auf der Fernbedienung wählen.

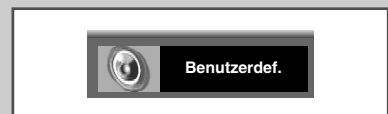
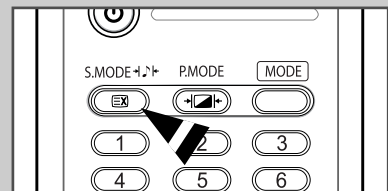

Benutzerspezifische Toneinstellungen

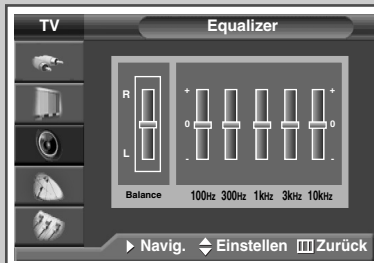

Sie können den Ton Ihrem persönlichen Geschmack anpassen.

- 1 Drücken Sie die Taste **MENU** (□□□).
Ergebnis: Das Hauptmenü wird eingeblendet.
- 2 Wählen Sie mit den Tasten ▲ oder ▼ die Option **Ton**.
Ergebnis: Das Menü **Ton** wird eingeblendet.
- 3 Drücken Sie die Taste **ENTER** (↵).
- 4 Wählen Sie mit den Tasten ▲ oder ▼ die Option **Equalizer**.
Drücken Sie die Taste **ENTER** (↵).
Ergebnis: Das Menü **Equalizer** wird eingeblendet.
- 5 Wählen Sie mit der Taste ◀ oder ▶ die gewünschte Option (Balance oder Equalizer) aus.
- 6 Drücken Sie die Taste ▲ oder ▼, bis Sie die optimale Einstellung festgelegt haben. Drücken Sie die Taste **ENTER** (↵).

➤ Wenn Sie Änderungen an den Equalizer-Einstellungen vornehmen, wird der Tonwiedergabestandard automatisch auf **Benutzerdef.** umgestellt.

Automatische Lautstärkeanpassung





Jeder Sender hat seine eigene Lautstärkeaussteuerung. Es kann mühsam sein, bei jedem Umschalten auf einen anderen Kanal die Lautstärke anzupassen. Mit dieser Funktion können Sie die Lautstärke des gewünschten Signals automatisch anpassen lassen. Dies geschieht, indem die Ausgabelautstärke gesenkt wird, wenn das Modulationssignal hoch ist, und angehoben wird, wenn das Modulationssignal niedrig ist.

- 1 Drücken Sie die Taste **MENU** (□□□).
Ergebnis: Das Hauptmenü wird eingeblendet.
- 2 Wählen Sie mit den Tasten ▲ oder ▼ die Option **Ton**.
Ergebnis: Das Menü **Ton** wird eingeblendet.
- 3 Drücken Sie die Taste **ENTER** (↵).
- 4 Wählen Sie mit den Tasten ▲ oder ▼ die Option **Auto. Lautst..**
Drücken Sie die Taste **ENTER** (↵).
- 5 Wählen Sie **Ein** bzw. **Aus**, indem Sie die Taste ▲ oder ▼ drücken.
Drücken Sie die Taste **ENTER** (↵).

TruSurround XT einstellen

TruSurround XT ist eine patentierte SRS-Technologie, mit der die Wiedergabe von 5.1 Multichannel-Inhalten über zwei Lautsprecher möglich ist. Mit TruSurround kommen Sie in den Genuss überzeugender Virtual Surround-Effekte über alle Stereo-Systeme mit zwei Lautsprechern, einschließlich der internen Fernsehlautsprecher. TruSurround XT ist mit allen Multichannel-Formaten kompatibel.

- 1 Drücken Sie die Taste **MENU** ().
Ergebnis: Das Hauptmenü wird eingeblendet.
- 2 Wählen Sie mit der Taste **▲** oder **▼** die Option **Ton**.
Ergebnis: Das Menü **Ton** wird eingeblendet.
- 3 Drücken Sie die Taste **ENTER** ().
- 4 Drücken Sie die Taste **▲** oder **▼**, um **SRS TSXT** zu auswählen. Drücken Sie die Taste **ENTER** ().
- 5 Wählen Sie mit der Taste **▲** oder **▼** die gewünschte Option aus.
Ergebnis: Folgende Optionen sind verfügbar:
Aus - 3D Mono - Stereo
- 6 Drücken Sie die Taste **ENTER** ().

- Sie können diese Optionen auswählen, indem Sie einfach die Taste **SRS** () auf der Fernbedienung drücken.
- TruSurround XT, SRS und das Symbol () sind eingetragene Markenzeichen von SRS Labs, Inc. Die TruSurround XT-Technologie wird unter Lizenz von SRS Labs, Inc. hergestellt und in das System integriert.

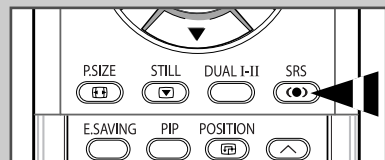

Internen Ton Ausschalten



Für die Tonwiedergabe über externe Lautsprecher deaktivieren Sie die internen Lautsprecher.

- 1 Drücken Sie die Taste **MENU** (□□□).
Ergebnis: Das Hauptmenü wird eingeblendet.
- 2 Wählen Sie mit den Tasten ▲ oder ▼ die Option **Ton**.
Ergebnis: Das Menü **Ton** wird eingeblendet.
- 3 Drücken Sie die Taste **ENTER** (↵).
- 4 Wählen Sie mit den Tasten ▲ oder ▼ die Option **Int. Ton aus**. Drücken Sie die Taste **ENTER** (↵).
- 5 Wählen Sie **Ein** bzw. **Aus**, indem Sie die Taste ▲ oder ▼ drücken. Drücken Sie die Taste **ENTER** (↵).

Melodie einstellen



Sie hören eine Melodie, wenn Sie das Fernsehgerät ein- oder ausschalten.

- 1 Drücken Sie die Taste **MENU** (□□□).
Ergebnis: Das Hauptmenü wird eingeblendet.
- 2 Drücken Sie die Taste ▲ oder ▼, um die Option **Einstellungen** auszuwählen.
Ergebnis: Das Menü **Einstellungen** wird angezeigt.
- 3 Drücken Sie die Taste **ENTER** (↵).
- 4 Wählen Sie mit den Tasten ▲ oder ▼ die Option **Melodie**. Drücken Sie die Taste **ENTER** (↵).
- 5 Wählen Sie **Ein** bzw. **Aus**, indem Sie die Taste ▲ oder ▼ drücken. Drücken Sie die Taste **ENTER** (↵).

Tonmodus wählen (je nach Modell)

Mit der Taste „DUAL I-II“ wird die Verarbeitung und Ausgabe des Audiosignals angezeigt und gesteuert.

Beim Einschalten ist der Modus „DUAL-I“ oder „Stereo“ automatisch voreingestellt (abhängig von der aktuellen Sendung).

	Art der Sendung	Bildschirmanzeige
NICAM Stereo	Standardsendung (Standardtonwiedergabe)	Mono (Normalbetrieb)
	Standard und NICAM-Mono	NICAM Mono ↔ Mono
	NICAM Stereo	NICAM Stereo ↔ Mono (Mono erzwungen)
	NICAM DUAL-I/II	NICAM DUAL-I → NICAM DUAL-II → Mono
A2 Stereo	Standardsendung (Standardtonwiedergabe)	Mono
	Zweisprachig oder DUAL-I/II	DUAL-I ↔ DUAL-II
	Stereo	Stereo ↔ Mono (Mono erzwungen)

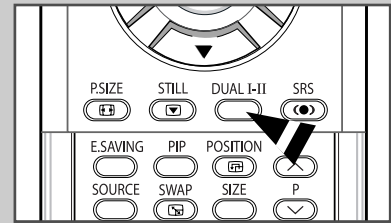

- ◆ Bei schlechten Empfangsbedingungen sind Sendungen im Modus **Mono** besser zu hören.
- ◆ Falls das Stereosignal schwach ist und automatisch umgeschaltet wird, sollten Sie zu **Mono** wechseln.
- ◆ Falls Sie im AV-Modus ein Monosignal empfangen, sollten Sie das Audiokabel an den Anschluss AUDIO (L) seitlich am Fernseher anschließen. Falls bei Monosignalen nur noch ein Lautsprecher zu hören ist, drücken Sie die Taste **DUAL I-II**.

Aktuelle Uhrzeit einstellen und anzeigen

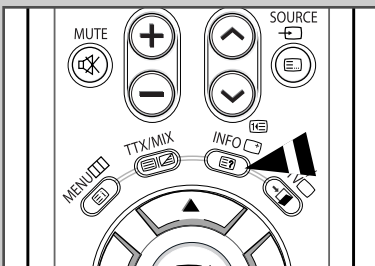

Sie können die Uhr des Fernsehers auf die aktuelle Uhrzeit einstellen, indem Sie die Taste „INFO ()“ drücken. Wenn Sie den automatischen Timer verwenden möchten, müssen Sie die Uhrzeit stellen.

- Durch Drücken des Netzschalters (Ein/Aus) auf der Vorderseite des Fernsehers wird die Einstellung der Uhr zurückgesetzt.

1 Drücken Sie die Taste **MENU** ().

Ergebnis: Das Hauptmenü wird eingeblendet.

2 Wählen Sie mit der Taste **▲** oder **▼** die Option **Einstellungen** aus.

Ergebnis: Das Menü **Einstellungen** wird angezeigt.

3 Drücken Sie die Taste **ENTER** ().

4 Wählen Sie mit den Tasten **▲** oder **▼** die Option **Zeit**. Drücken Sie die Taste **ENTER** ().

Ergebnis: Die **Uhr** wird ausgewählt.

5 Drücken Sie die Taste **ENTER** () erneut.

6 Drücken Sie die Taste **◀** bzw. **▶**, um **Stunde** oder **Minute** auszuwählen.

Nehmen Sie die Einstellungen mit den Tasten **▲** und **▼** vor.





- Sie können diese Einstellungen auch direkt mit den Zifferntasten vornehmen.

7 Drücken Sie die Taste **ENTER** ().

- Bei einem Stromausfall oder Ausschalten des Geräts über das Netzteil gehen die Einstellungen der Uhr verloren.

Sleep-Timer einstellen

Sie können eine Zeitdauer zwischen 30 und 180 Minuten auswählen, nach deren Ablauf das Fernsehgerät automatisch in den Standby-Modus geschaltet wird.

- 1 Drücken Sie die Taste **MENU** ().
Ergebnis: Das Hauptmenü wird eingeblendet.
- 2 Wählen Sie mit der Taste **▲** oder **▼** die Option **Einstellungen** aus.
Ergebnis: Das Menü **Einstellungen** wird angezeigt.
- 3 Drücken Sie die Taste **ENTER** ().
- 4 Wählen Sie mit den Tasten **▲** oder **▼** die Option **Zeit**.
Drücken Sie die Taste **ENTER** ().
Ergebnis: Das Menü **Zeit** wird eingeblendet.
- 5 Wählen Sie mit der Taste **▲** oder **▼** die Option **Sleep-Timer**.
Drücken Sie die Taste **ENTER** ().
- 6 Wählen Sie mit den Tasten **▲** und **▼** aus, nach welcher Zeit das Gerät ausgeschaltet werden soll (**Aus**, **30**, **60**, **90**, **120**, **150** oder **180**).
Drücken Sie die Taste **ENTER** ().

- ♦ Sie können diese Optionen einfach auswählen, indem Sie die Taste **SLEEP** auf der Fernbedienung drücken.
- ♦ Falls der Sleep-Timer noch nicht aktiviert ist, wird **Aus** angezeigt. Ist der Sleep-Timer aktiviert, so wird die verbleibende Zeit angezeigt bis das Gerät in den Standby-Modus geschaltet wird.

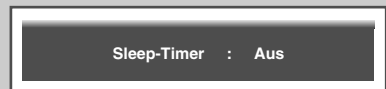

Automatisches Ein- und Ausschalten



Sie können die Timer so konfigurieren, dass für das Fernsehgerät Folgendes gilt:

- ◆ sich zu einer bestimmten Zeit automatisch einschaltet und den von Ihnen gewünschten Kanal wählt.
 - ◆ sich zu der von Ihnen eingestellten Zeit automatisch ausschaltet.
- Zuerst müssen Sie die Uhr des Fernsehgeräts einstellen (Siehe „Aktuelle Uhrzeit einstellen und anzeigen“ auf Seite 48).

- 1 Drücken Sie die Taste **MENU** (⏏).
Ergebnis: Das Hauptmenü wird eingeblendet.
- 2 Wählen Sie mit der Taste **▲** oder **▼** die Option **Einstellungen** aus.
Ergebnis: Das Menü **Einstellungen** wird angezeigt.
- 3 Drücken Sie die Taste **ENTER** (⏏).
- 4 Wählen Sie mit den Tasten **▲** oder **▼** die Option **Zeit**. Drücken Sie die Taste **ENTER** (⏏).
Ergebnis: Das Menü **Zeit** wird eingeblendet.
- 5 Wählen Sie mit den Tasten **▲** oder **▼** die Option **Autom. Ein**. Drücken Sie die Taste **ENTER** (⏏).
Ergebnis: Das Menü **Autom. Ein** wird angezeigt.
- 6 Wählen Sie mit den Tasten **◀** oder **▶** **Stunde**, **Minute**, **Programm** oder **Lautstärke** aus. Nehmen Sie die Einstellungen mit den Tasten **▲** oder **▼** vor.
➤ Sie können diese Einstellungen auch direkt mit den Zifferntasten vornehmen.
- 7 Wählen Sie mit der Taste **◀** oder **▶** die Option **Aktivierung**.
- 8 Um **Autom. Ein** mit der eingegebenen Einstellung zu aktivieren, wählen Sie mit der Taste **▲** oder **▼** die Option **Ja**.
- 9 Drücken Sie die Taste **ENTER** (⏏).
Ergebnis: Das Menü **Zeit** wird wieder eingeblendet.

Automatisches Ein- und Ausschalten (Fortsetzung)

- 10 Wählen Sie mit der Taste ▲ oder ▼ die Option **Autom. Aus**. Drücken Sie die Taste **ENTER** (↵).

Ergebnis: Das Menü **Autom. Aus** wird eingeblendet.

- 11 Wählen Sie **Stunde** oder **Minute**, indem Sie die Taste ◀ oder ▶ drücken. Nehmen Sie die Einstellungen mit den Tasten ▲ und ▼ vor.
- Sie können diese Einstellungen auch direkt mit den Zifferntasten vornehmen.

- 12 Wählen Sie mit der Taste ◀ oder ▶ die Option **Aktivierung**.

- 13 Um **Autom. Aus** mit der eingegebenen Einstellung zu aktivieren, wählen Sie mit der Taste ▲ bzw. ▼ die Option **Ja**.

- 14 Drücken Sie die Taste **ENTER** (↵).

➤ **Automatische Netzabschaltung**

Bei aktiviertem Timer schaltet sich das Fernsehgerät drei Stunden nach dem Einschalten durch den Timer aus. Diese Funktion ist nur im Modus Ein des Timers verfügbar und verhindert Schäden durch Überhitzung oder Kriechströme, wenn das Fernsehgerät zu lange eingeschaltet ist (z. B. wenn Sie verreist sind).

- Wenn länger als 15 Minuten kein Signal empfangen wurde, wird das Fernsehgerät automatisch ausgeschaltet.



Eine externe Signalquelle verwenden



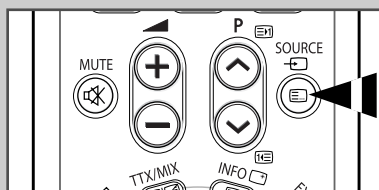
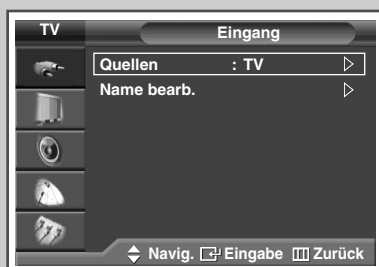

Zum Wechseln zwischen den Eingangssignalen angeschlossener Geräte, wie Videorekorder, DVD-Player oder Set-Top-Box und verschiedener TV-Quellen (Antennen- oder Kabelfernsehen), benutzen Sie die Fernbedienung.



- 1 Drücken Sie die Taste **MENU** (□□□).
Ergebnis: Das Hauptmenü wird angezeigt.
- 2 Drücken Sie die Taste **ENTER** (↵), um die Option **Eingang** zu wählen.
Ergebnis: Das Menü **Eingang** wird angezeigt.
- 3 Drücken Sie die Taste **ENTER** (↵).
Ergebnis: Die Option **Quellen** wird ausgewählt.
- 4 Drücken Sie die Taste **ENTER** (↵) erneut.
- 5 Drücken Sie die Taste **▲** oder **▼** um die Signalquelle auszuwählen; drücken Sie die Taste **ENTER** (↵).
Ergebnis: Die verfügbaren Signalquellen werden aufgelistet.
 - ♦ **TV, Ext.1, Ext.2, AV, S-Video, Komp., PC, oder HDMI** : auf der Rückseite des Fernsehgeräts.
 - ♦ Sie können diese Optionen einfach auswählen, indem Sie auf der Fernbedienung die Taste **SOURCE** (☐) drücken!
- 6 Drücken Sie die Taste **MENU** (□□□).
Ergebnis: Das Hauptmenü wird angezeigt.
- 7 Drücken Sie die Taste **ENTER** (↵), um die Option **Eingang** zu wählen.
Ergebnis: Das Menü **Eingang** wird ein erneut eingeblendet.
- 8 Wählen Sie mit der Taste **▲** oder **▼** die Option **Name bearb.**. Drücken Sie die Taste **ENTER** (↵).
- 9 Drücken Sie die Taste **▲** oder **▼**, um die externe Quelle auszuwählen, die bearbeitet werden soll. Drücken Sie die Taste **ENTER** (↵).
Ergebnis: Die Namen der verfügbaren Geräte werden aufgelistet.
 - VCR, DVD, D-VHS, Kabel-STB, HD-STB, Sat-STB, AV-Receiver, DVD-Receiver, Spiel, Camcorder, DVD-Kombi, DVD-HD-Rec, oder PC**
- 10 Wählen Sie mit der Taste **▲** bzw. **▼** das gewünschte Gerät aus. Drücken Sie die Taste **ENTER** (↵).
 - Wenn Sie während der Wiedergabe die externe Eingangsquelle wechseln, kann dieser Vorgang einige Zeit dauern.

Eingangsquelle zu einem externen Ausgang durchschleifen

Das Gerät bietet Ihnen die Möglichkeit, Audio- und Videosignale über externe Geräte auszugeben.

- 1 Drücken Sie die Taste **MENU** ().
Ergebnis: Das Hauptmenü wird eingeblendet.
- 2 Wählen Sie mit den Tasten **▲** oder **▼** die Option **Einstellungen** aus.
Ergebnis: Das Menü **Einstellungen** wird angezeigt.
- 3 Drücken Sie die Taste **ENTER** ().
- 4 Wählen Sie mit den Tasten **▲** oder **▼** die Option **AV-Setup** aus.
Drücken Sie die Taste **ENTER** ().
Ergebnis: Das Menü **AV-Setup** wird angezeigt.
- 5 Drücken Sie die Taste **▲** oder **▼**, um den gewünschten Eingang (**Ext.2**) auszuwählen. Drücken Sie die Taste **ENTER** (). Drücken Sie die Taste **▲** oder **▼**, um die Quelle für den Ausgang auszuwählen.
 - ◆ **Ext.1** : Standardeinstellung (**TV**)
 - ◆ **Ext.2** : Variable (**TV, Ext.1, Ext.2, AV, S-Video, oder Monitorausgang**)
- 6 Drücken Sie die Taste **ENTER** ().

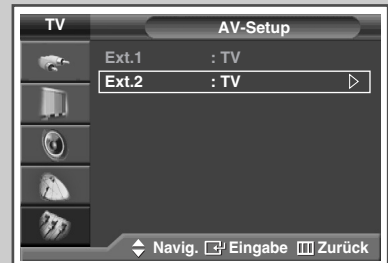

Videotextfunktion

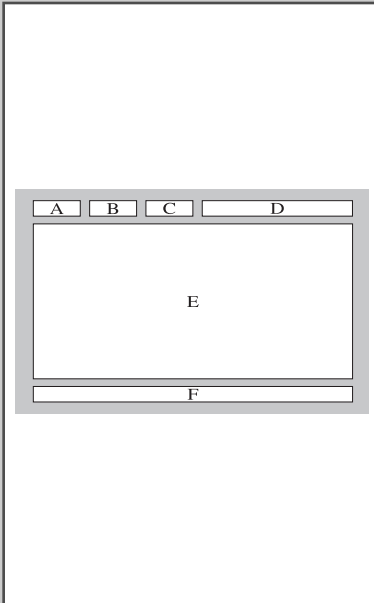

Die meisten Fernsehsender bieten Informationen per Videotext an. Dazu zählen:

- ◆ *Sendezeiten*
- ◆ *Nachrichten und Wetterberichte*
- ◆ *Sportergebnisse*
- ◆ *Reiseinformationen*

Die Videotextseiten sind in sechs Kategorien unterteilt:



Teil	Inhalt
A	Ausgewählte Seitennummer.
B	Senderkennung.
C	Aktuelle Seitenzahl oder Suchhinweise.
D	Datum und Uhrzeit.
E	Text.
F	Statusinformationen. FASTEXT-Informationen.

- Videotextinformationen sind oft auf mehrere aufeinander folgende Seiten verteilt, die wie folgt aufgerufen werden können:
- ◆ Eingabe der Seitennummer
 - ◆ Auswahl eines Titels in einer Liste
 - ◆ Auswahl einer farbigen Überschrift (FASTEXT-System)

Videotext anzeigen

Videotext kann jederzeit auf dem Fernseher angezeigt werden.

- ☞ Für die korrekte Anzeige von Videotextinformationen muss der Senderempfang einwandfrei sein. Andernfalls kann es dazu kommen, dass:
 - ◆ Informationen fehlen.
 - ◆ einige Seiten nicht angezeigt werden können.

1 Wählen Sie mit den Tasten P  und  den Sender, dessen Videotext angezeigt werden soll.

2 Drücken Sie die Taste **TTX/MIX** () , um den Videotextmodus zu aktivieren.

Ergebnis: Die Videotext-Startseite wird angezeigt. Diese Seite kann jederzeit durch Drücken der Taste  (Index) erneut aufgerufen werden.

3 Drücken Sie erneut die Taste **TTX/MIX** () .

Ergebnis: Der Bildschirm wird geteilt. Diese Funktion ermöglicht es Ihnen, während der Videotextanzeige das laufende Programm parallel zu verfolgen.

4 Wenn Sie die laufende Sendung mit der Videotextseite auf einem gemeinsamen Bildschirm anzeigen möchten, drücken Sie die Taste **TTX/MIX** () erneut.

5 Drücken Sie nochmals die Taste **EXIT/TV**, um den Videotextmodus zu verlassen.

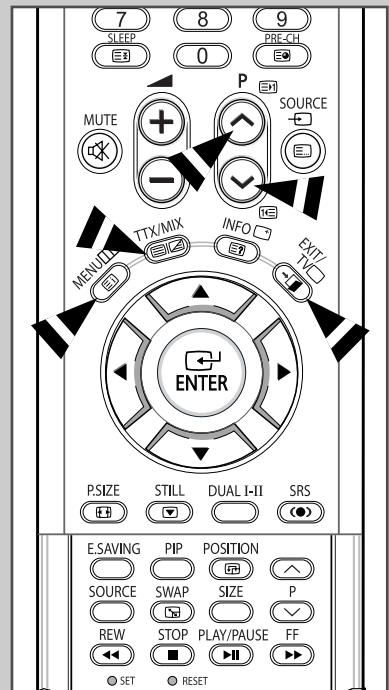

Anzeigeoptionen auswählen

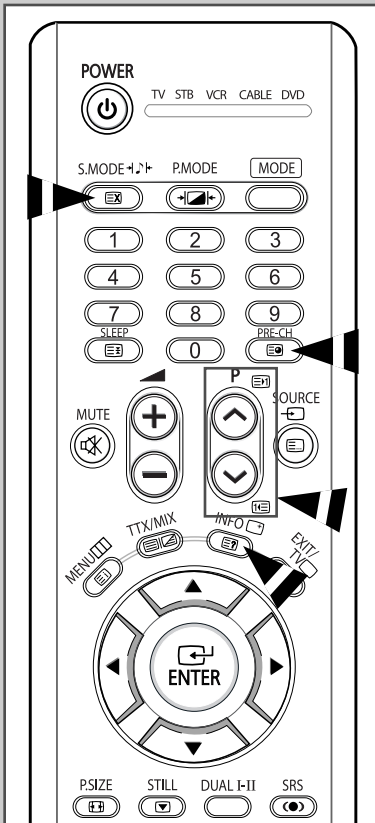

Für das Anzeigen von Videotextseiten können Sie nach Bedarf verschiedene Optionen einstellen.

Gewünschte Anzeigeoption...	Taste...
◆ Verborgener Text (z. B. Antworten bei Quizsendungen)	[EXIT/TV] (Aufdecken)
◆ Normale Wiedergabe	[EXIT/TV] (Aufdecken) erneut
◆ Eine Unterseite, durch Eingabe ihrer vierstelligen Nummer	[INFO] (Unterseite)
◆ Während der Suche nach einer Seite die Fernsehsendung ansehen	[EXIT/TV] (Abbrechen)
◆ Nächste Seite	[UP] (Seite nach oben)
◆ Vorige Seite	[DOWN] (Seite nach unten)

➤ Wenn Sie die Funktionen Aufdecken oder Größe verwendet haben, können Sie durch erneutes Drücken der Taste **EXIT/TV** zur normalen Programmwiedergabe zurückkehren.

Eine Videotextseite anwählen

Sie können Seitenzahlen direkt über die Zahlentasten auf der Fernbedienung eingeben.

- 1 Geben Sie die dreistellige Seitennummer der gewünschten Seite über die entsprechenden Nummerntasten ein.
Ergebnis: Der Zähler der aktuellen Seite wird geändert, und die gewünschte Seite wird angezeigt. Falls die ausgewählte Seite mit weiteren Unterseiten verknüpft ist, werden diese nacheinander angezeigt. Wenn Sie eine Seite längere Zeit lesen möchten, drücken Sie die Taste (Anhalten). Drücken Sie diese Taste erneut, um fortzufahren.
- 2 Wenn der Sender das FASTEXT-System verwendet, sind die verschiedenen Themen auf einer Videotextseite farbkodiert und können durch Drücken der farbigen Tasten auf der Fernbedienung aufgerufen werden.
Drücken Sie die farbige Taste, die dem gewünschten Thema entspricht. Die verfügbaren Themen werden in der Statuszeile angezeigt.
Ergebnis: Die Seite wird mit anderen farbigen Informationen angezeigt, die auf dieselbe Art ausgewählt werden können.
- 3 Drücken Sie die entsprechende Farbtaste, um die vorherige oder nächste Seite anzuzeigen.
- 4 So zeigen Sie Unterseiten an:
 - ◆ Drücken Sie die Taste (Unterseite).
Ergebnis: Die verfügbaren Unterseiten werden angezeigt.
 - ◆ Wählen Sie die gewünschte Unterseite. Mit Hilfe der Taste oder können Sie in den Unterseiten blättern.
- 5 Wenn Sie fertig sind, drücken Sie die Taste **EXIT/TV**, um zum normalen Fernsehbild zurückzukehren.

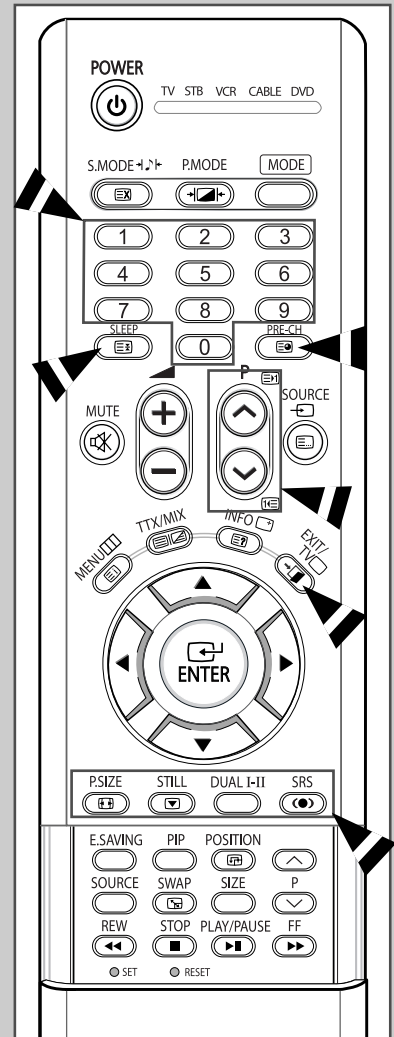

Geräte an die externen Ein- und Ausgänge anschließen

Verwenden Sie „EXT 1“ für Geräte mit RGB-Ausgang, wie z. B. Spielekonsolen oder Video-Disc-Player.

Rückseite des Fernsehers

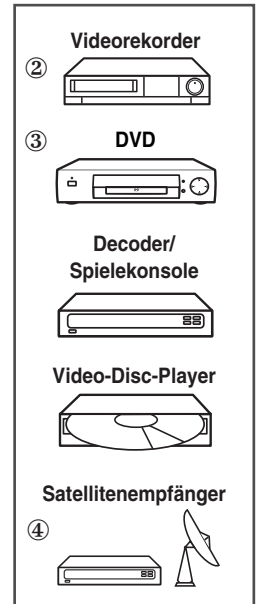
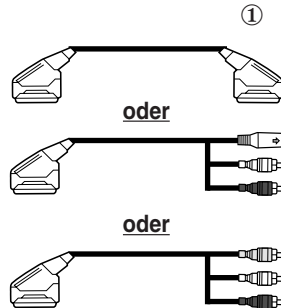
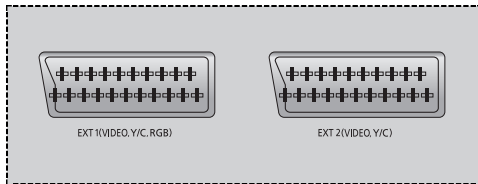

- ① Dieses Ende kann mit folgenden Anschlüssen ausgestattet sein:
 - ◆ SCART-Anschluss
 - ◆ Einem S-Videoanschluss und zwei Cinch-Audio-Anschlüssen (L/R);
EXT 2
 - ◆ Drei Cinch-Anschlüsse (VIDEO + AUDIO-L und R)
- ② Falls Sie einen zweiten Videorekorder haben und Videokassetten kopieren möchten: Schließen Sie den Quell-Videorekorder an **EXT 1**, den Ziel-Videorekorder an **EXT 2** an. Auf diese Weise können Sie das Signal von **EXT 1** zu **EXT 2** durchschleifen.
- ③ Falls Sie einen Decoder besitzen, können Sie diesen an den Videorekorder und den Videorekorder an das Fernsehgerät anschließen.
- ④ Wenn Sie eine Sendung aufnehmen möchten: Schließen Sie den Receiver an **EXT 1** und den Videorekorder an **EXT 2** an. Auf diese Weise können Sie das Signal von **EXT 1** zu **EXT 2** durchschleifen.

➤ Achten Sie beim Anschließen auf die Farbcodierung: Eingangsbuchse und Kabelstecker müssen die gleiche Farbe aufweisen.

Anschlussmöglichkeiten

Anschluss	Eingang				Ausgang
	Video	Audio (L/R)	S-Video	RGB	Video + Audio (L/R)
EXT 1	✓	✓	✓	✓	Nur TV-Ausgang.
EXT 2	✓	✓	✓		Ausgang frei wählbar.



Bevor Sie ein Audio- oder Videosystem an das Fernsehgerät anschließen, sollten Sie alle Komponenten ausschalten.

Richten Sie sich zum Anschließen von externen Geräten nach den Anweisungen und Sicherheitshinweisen in der Dokumentation zu diesen Geräten.

Geräte an den AV-Ausgang anschließen

Verwenden Sie die Anschlüsse „AV OUT“ für Geräte mit RGB-Ausgang wie z. B. Spielekonsolen oder Video-Disc-Player.

Rückseite des Fernsehers

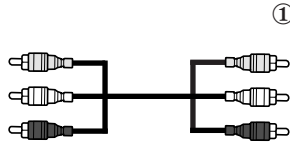
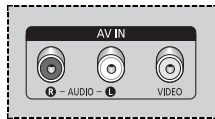
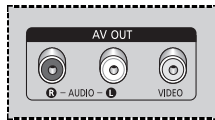

- ① Dieses Ende kann mit folgenden Anschlüssen ausgestattet sein:
 - ◆ Drei Cinch-Anschlüsse (VIDEO + AUDIO-L und R)
- ② Falls Sie einen zweiten Videorekorder haben und Videokassetten kopieren möchten: Schließen Sie den Quell-Videorekorder an „AV IN“, den Ziel Videorekorder an „AV OUT“ an. Auf diese Weise können Sie das Signal von „AV IN“ zu „AV OUT“ durchschleifen.
- ③ Wenn Sie eine Sendung aufnehmen möchten: Schließen Sie den Receiver an „AV IN“ und den Videorekorder an „AV OUT“ an. Auf diese Weise können Sie das Signal von „AV IN“ zu „AV OUT“ durchschleifen.

➤ Achten Sie beim Anschließen auf die Farbcodierung: Eingangsbuchse und Kabelstecker müssen die gleiche Farbe aufweisen.

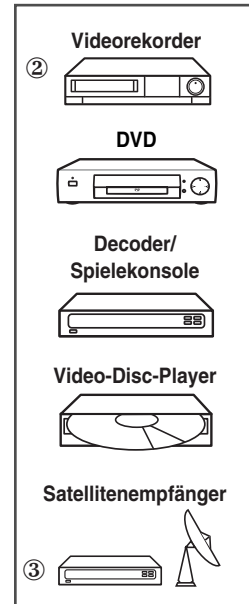

Geräte an den Cinch-Eingang anschließen

- Über die Cinch-Anschlüsse (**VIDEO + AUDIO L/R**) können Sie Camcorder, Video-Disc-Player und einige Spielekonsolen an den Fernseher anschließen.

Seitenwand des Fernsehers

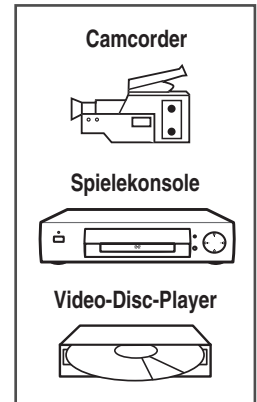
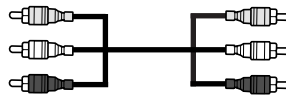
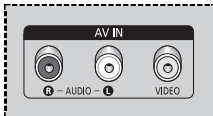

- Achten Sie beim Anschließen auf die Farbcodierung: Eingangsbuchse und Kabelstecker müssen die gleiche Farbe aufweisen.

Geräte an den S-Video-Eingang anschließen

- Über den **S-VIDEO** und die **AUDIO L/R** können Sie Geräte mit S-Video-Ausgang wie z. B. Camcorder oder Videorekorder anschließen.

Seitenwand des Fernsehers

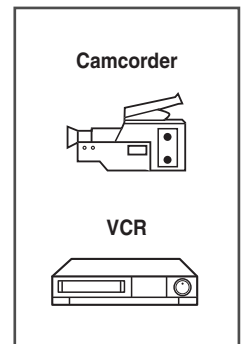
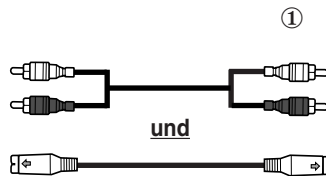
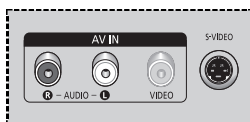

- ① Für die Wiedergabe von Bild und Ton müssen sowohl die Anschlüsse **S-VIDEO** als auch die **AUDIO L/R** verwendet werden.
- Achten Sie beim Anschließen auf die Farbcodierung: Eingangsbuchse und Kabelstecker müssen die gleiche Farbe aufweisen.



Bevor Sie ein Audio- oder Videosystem an das Fernsehgerät anschließen, sollten Sie alle Komponenten ausschalten. Richten Sie sich zum Anschließen von externen Geräten nach den Anweisungen und Sicherheitshinweisen in der Dokumentation zu diesen Geräten.

Geräte an den Komponenteneingang anschließen

Rückseite des Fernsehers

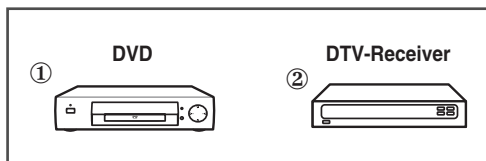
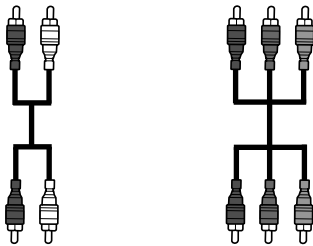
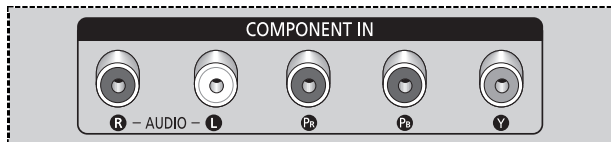

An die **COMPONENT IN** können Geräte angeschlossen werden, die über einen DVD- oder DTVReceiverausgang verfügen. (480i, 480p, 576i, 576p, 1080i)

- Achten Sie beim Anschließen auf die Farbcodierung: Eingangsbuchse und Kabelstecker müssen die gleiche Farbe aufweisen.

Geräte an den PC-Eingang anschließen

- Die Anschlüsse „PC IN“ (Video) und „AUDIO“ werden für Verbindungen mit dem PC verwendet.

Rückseite des Fernsehers

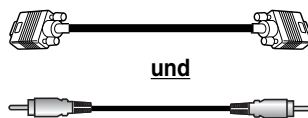
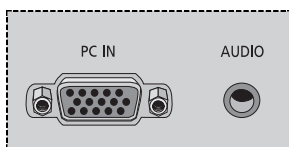

und

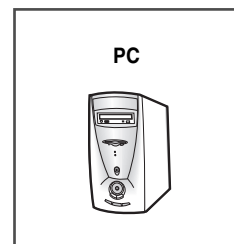

Geräte an den HDMI-Eingang anschließen

- An den „HDMI/DVI IN“-Anschluss werden Geräte mit einem HDMI-Ausgang angeschlossen.

Rückseite des Fernsehers

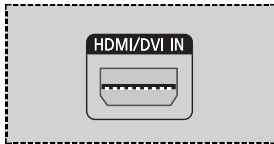

DTV-Set-Top-Box

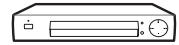

Anschließen von HDMI/DVI-kompatiblen Geräten

- An den „HDMI/DVI IN“-Anschluss werden Geräte mit einem DVI-Ausgang angeschlossen.

Rückseite des Fernsehers

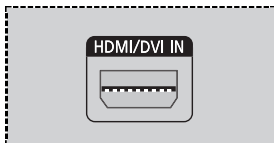

(HDMI/DVI-Kabel)

DTV-Set-Top-Box

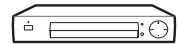

Home Theater-System anschließen und benutzen

An die Anschlüsse „AV OUT“ können Home Theater-Systeme angeschlossen werden.

Rückseite des Fernsehers

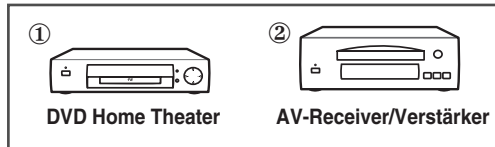
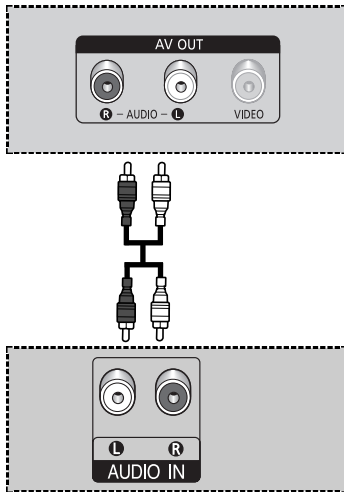

Home Theater-System anschließen

- ① Verbinden Sie die Anschlüsse „L-AUDIO-R“ der Anschlussbuchsengruppe „AV OUT“ auf der Rückseite des Fernsehers über ein Audio-Kabel mit den Eingängen „AUDIO IN“ des DVD Home Theater-Systems (oder AV-Receiver).
- ② Drücken Sie die Taste **SOURCE** (), um das gewünschte externe Gerät als Quelle auszuwählen.
- ③ Für die Tonwiedergabe über externe Lautsprecher deaktivieren Sie die internen Lautsprecher.

➤ Achten Sie beim Anschließen auf die Farbcodierung: Eingangsbuchse und Kabelstecker müssen die gleiche Farbe aufweisen.

- ◆ Lesen Sie für den Anschluss externer Lautsprecher die entsprechende Bedienungsanleitung Ihres DVD Home Theater-Systems (oder AV Receivers).
- ◆ Deaktivieren Sie die internen Lautsprecher des PDP-Fernsehers (weitere Informationen hierzu finden Sie auf Seite 15), um den vollen Klang der Lautsprecher Ihres Home Theater-Systems zu genießen.

Videosignale des DVD Home Theater auf dem PDP-Fernseher wiedergeben

- ① Schalten Sie den Plasmamonitor ein, und drücken Sie die Taste **SOURCE** (), um **Ext.1**, **Ext.2** oder **Komp.** auszuwählen.
- ② Das Videokabel muss ordnungsgemäß angeschlossen sein, damit das gewünschte externe Eingangssignal (**Ext.1**, **Ext.2** oder **Komp.**) ausgewählt werden kann.
- ③ Schalten Sie das DVD Home Theater-System ein, und spielen Sie die DVD ab.
- ④ Passen Sie die Lautstärke über das DVD Home Theater an, wenn die Tonwiedergabe über das DVD Home Theater-System erfolgt und die internen Lautsprecher des PDP-Fernsehers deaktiviert sind.

PC-Betriebssystem konfigurieren (nur Windows)

Nachstehend finden Sie die Bildschirmseinstellungen für ein typisches Windows-System (Windows XP). Die Darstellungen können von denen auf Ihrem PC abweichen. Das hängt vor allem von der Version Ihres Windows-Betriebssystems und der verwendeten Videokarte in Ihrem Rechner ab. Trotzdem treffen die beschriebenen Installationsschritte für beinahe jede Windows-Betriebssystemversion zu. (Wenden Sie sich anderenfalls an Ihren Computerhersteller oder Samsung-Händler.)

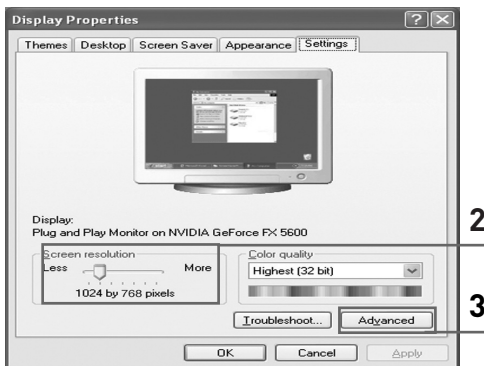

2

3



4

5

- 1 Klicken Sie mit der rechten Maustaste auf den Windows-Desktop, und klicken Sie dann auf **Eigenschaften**. Das Fenster **Anzeigeeigenschaften** wird angezeigt.
- 2 Klicken Sie auf die Registerkarte **Einstellungen**, und stellen Sie einen Anzeigemodus gemäß der Tabelle der Anzeigemodi ein. Eine Änderung der Farbeinstellungen ist nicht erforderlich.
- 3 Klicken Sie auf **Erweitert**. Ein neues Einstellungsdialogfeld wird angezeigt.
- 4 Klicken Sie auf die Registerkarte **Monitor**, und stellen Sie anschließend die **Bildschirmfrequenz** gemäß der Tabelle der Anzeigemodi ein. Stellen Sie wenn möglich die Vertikalfrequenz und die Horizontalfrequenz separat ein, anstelle die Einstellungen **Bildschirmfrequenz** zu verwenden.
- 5 Klicken Sie auf **OK**, um das Fenster zu schließen, und klicken Sie anschließend im Fenster **Eigenschaften von Anzeige** auf die Schaltfläche **OK**. Möglicherweise wird der Computer neu gestartet.
- 6 Fahren Sie den PC herunter, und schließen Sie das Fernsehgerät an.
(„Geräte an den PC-Eingang anschließen“ auf Seite 61)

-
- ◆ Die tatsächliche Anzeige an Ihrem PC kann sich je nach Windows-Version und verwendetem PC von der hier dargestellten unterscheiden.
 - ◆ Bei Verwendung als PC-Monitor unterstützt der Fernseher bis zu 32 Bit Farbtiefe.
 - ◆ In diesem Fall kann sich die Anzeige am Fernseher je nach Windows-Version und verwendetem PC von der dargestellten unterscheiden.
 - ◆ Bei Anschluss eines PC (auch bei HDMI-Verbindung) müssen die PC-Bildschirmeinstellungen vom Fernseher unterstützt werden. Andernfalls wird die Meldung **Out of input range <außerhalb Eingangssignalebereich>** angezeigt.

Eingangsmodus (PC)

Bildschirmposition und -größe hängen vom Typ des PC-Monitors und von der Auflösung ab. In der nachstehenden Tabelle sind alle unterstützten Monitormodi aufgelistet:

Video-Signal	Punkte x Zeilen	Vertikalfrequenz (Hz)	Horizontalfrequenz (kHz)	Vertikalpolarität	Horizontalpolarität
IBM PC- / AT-Kompatibel	640 x 350	70.086	31.469	P	N
	720 x 400	70.087	31.469	N	P
	640 x 480	59.940	31.469	N	N
		70.000	35.000	N/P	N/P
		72.809	37.861	N	N
		75.000	37.500	N	N
	800 x 600	56.250	35.156	N/P	N/P
		60.317	37.879	P	P
		70.000	43.750	N/P	N/P
		72.188	48.077	P	P
	848 x 480	75.000	46.875	P	P
		60.000	31.020	P	P
	1024 x 768	74.769	37.684	P	N
		60.004	48.363	N	N
		70.069	56.476	N	N
		72.000	57.672	N/P	N/P
	75.029	60.023	P	P	

(N: Negativ / P: Positiv)

- ◆ Das Zeilensprungverfahren wird nicht unterstützt.
- ◆ Der Fernseher arbeitet möglicherweise nicht ordnungsgemäß, wenn kein Standardvideoformat ausgewählt ist.
- ◆ 480i/p, 576i/p, 720p oder 1080i sind im PC-Modus nicht verfügbar.

Hinweise

- ◆ Der **WVGA** -Modus (848 x 480@60Hz) ist beim **PS-42S5S** zur Anzeige von Text optimal.
- ◆ Der **XGA** -Modus (1024 x 768@60Hz) ist beim **PS-42S5H** zur Anzeige von Text optimal.
- ◆ Wenn dieser Fernseher als PC-Monitor eingesetzt wird, werden 32-Bit-Farben unterstützt.
- ◆ Die Anzeige auf Ihrem PC-Monitor entspricht je nach Hersteller (und der jeweiligen Windows-Version) möglicherweise nicht genau der Abbildung. Lesen Sie im PC-Benutzerhandbuch nach, wie Ihr PC an einen Fernseher angeschlossen wird.
- ◆ Wenn Vertikal- und Horizontalfrequenz eingestellt werden können, wählen Sie 60 Hz (vertikal) und 31,5 kHz (horizontal). In einigen Fällen können beispielsweise Streifen aufgrund von Fehlsignalen auf dem Bildschirm angezeigt werden, wenn der PC ausgeschaltet (oder abgetrennt) wird. Drücken Sie in diesem Fall die Taste **SOURCE** (), um den Videomodus zu aktivieren. Vergewissern Sie sich darüber hinaus, dass der PC angeschlossen ist.
- ◆ Wenn Sie ein Notebook an den Fernseher anschließen, stellen Sie sicher, dass der Notebookbildschirm nur über den Monitor angezeigt wird. Anderenfalls könnten Zufallssignale angezeigt werden.
- ◆ Wenn Zeilensynchronisationssignale im PC-Modus unregelmäßig zu sein scheinen, überprüfen Sie den Energiesparmodus oder die Kabelanschlüsse des PCs.
- ◆ Die in der obenstehenden Tabelle aufgeführten Monitoreinstellungen entsprechen den IBM/VESA-Normen und beziehen sich auf analoge Eingangssignale.
- ◆ Für alle Modi wird eine Vertikalfrequenz von 60 Hz empfohlen.

Fernbedienung für andere Geräte einrichten

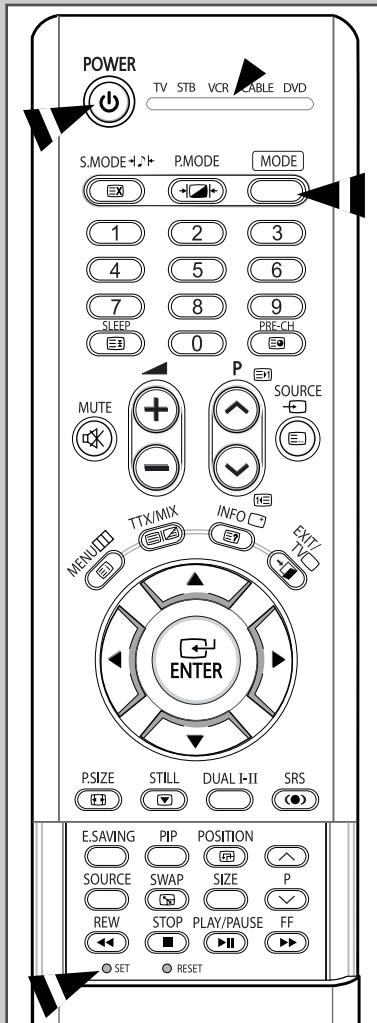

Im Lieferumfang Ihres Fernsehers ist eine Universal-Fernbedienung enthalten. Mit der Fernbedienung dieses Fernsehers können neben diesem Gerät auch Videorecorder, Kabelreceiver, DVD-Player oder Set-Top-Boxen gesteuert werden (auch Videorecorder, Kabelreceiver und DVD-Player anderer Hersteller werden unterstützt).

➤ Die Funktionsfähigkeit der Fernbedienung kann nicht mit allen Videorecordern, DVD-Playern, Kabelreceivern und Set-Top-Boxen garantiert werden.

1 Schalten Sie den Videorecorder, den Kabelreceiver oder den DVD-Player aus.

2 Drücken Sie die Taste **MODE**, um die Fernbedienung in den Modus **VCR**, **CATV** oder **DVD** zu schalten.

➤ Die Fernbedienung kann in fünf verschiedene Modi geschaltet werden: **TV**, **STB**, **VCR**, **CABLE** und **DVD**.

3 Drücken Sie die Taste **SET**.

4 Geben Sie die dreistellige Nummer Ihres Videorecorders, Kabelreceivers oder DVD-Players ein (siehe Tabelle auf der nächsten Seite).

Beispiel: Um den Code „6“ einzugeben, drücken Sie 0, 0 und 6.
Um den Code „76“ einzugeben, drücken Sie 0, 7 und 6.

5 Drücken Sie die Taste **POWER** (☺). Der Videorecorder, Kabelreceiver oder DVD-Player wird angeschaltet. Wenn das Einschalten erfolgreich war, ist die Fernbedienung richtig eingestellt.

➤ Falls das Gerät nicht eingeschaltet wird, wiederholen Sie die oben aufgeführten Schritte. Verwenden Sie dieses Mal einen der anderen für diese Marke angegebenen Codes.

6 Wenn Sie die Fernbedienung eingerichtet haben, können Sie durch Drücken der Taste **MODE** jederzeit den Videorecorder, den Kabelreceiver oder den DVD-Player mit der Fernbedienung steuern.

➤ ♦ Auch wenn sich die Fernbedienung im Modus **STB**, **VCR**, **CABLE** oder **DVD** befindet, wird mit den Lautstärketasten der Fernbedienung die Lautstärke des Fernsehers eingestellt.

♦ Befindet sich die Fernbedienung im Modus **TV**, dienen die Bedientasten des Videorecorders oder DVD-Players Rücklauf, Abspielen/Pause, Vorlauf usw.) nach wie vor zur Steuerung des Videorecorders bzw. des DVD-Players.

Fernbedienung für andere Geräte einrichten (Fortsetzung)

Fernbedienungs-codes für Videorekorder

Admiral	015,088	Hitachi	014,024,044,045	Quasar	017,053
Aiwa	024	Instant Replay	017	Radio Shack	011,015,017,018,021,024, 028,036,052,062
Akai	026,031,032	JC Penny	011,014,016,017,023,025, 039,044,060,062	RCA	009,014,016,017,037,044, 046,063,078
Audio Dynamics	022,025	JCL	011,017,023,025,039,055	Realistic	011,015,017,018,021,024, 028,036,052,062
Bell & Howell	011	Kenwood	011,023,025,039,055	Samsung	000,016,022, 031,041,051
Broksonic	019	KLH	082	Sansui	025
Candle	016,018,022,054,055,061	LG(Goldstar)	001,002,007,018,023,055, 069	Sanyo	011,021
Canon	017,062	Lloyd	024	Scott	022,050,058,077
Citizen	016,018,022,054,055,061	Logik	040	Sears	011,014,018,021,027,028, 044,052,057
Colorlyme	023	LXI	024	Sharp	015,036,048,054
Craig	016,021	Magnavox	017,038,062,065	Shintom	026,035,040,064
Curtis Mathes	009,016,017,023,024,055, 062,073,076	Marantz	011,017,023,025,038,039, 055,070	Signature	024
Daewoo	003,004,005,006,007,008, 022,054,085	MTC	016,024	Sony	026,035,047
DB	023,025	Multitech	016,024,040,041	Sylvania	017,024,038,062,065
Dimensia	009	NEC	011,023,025,039,055,070, 073	Symphonic	024
Dynatech	024	Optimus	015	Tandy	011,024
Electrohome	036	Panasonic	017,062,084,086	Tatung	039
Emerson	017,018,019,022,024,029, 032,036,043,050,051,056, 058,066,071,074,076,077, 079	Pentax	014,044	Teac	024,039,078
Fisher	011,021,027,028,052,057, 067	Pentex Research+	055	Technics	017
Funai	024	Philco	017,038,062,065	Teknika	017,018,024,030
General Electric	009,016,017,041,062	Philips	017,038	TMK	076
Go Video	016	Pioneer	014,025,042,059	Toshiba	014,022,028,057,058
Harman Kardon	023	Portland	053,054,061	Toshiko	018
		PROSCAN	009	Totelevision	016,018
		Quartz	011		

Fernbedienungs-codes für Kabelkanalboxen (CATV)

Anvision	015,016	Magnavox	015,016,027,029,034,036, 037,040,041,048,049	Signature	054
Cable Star	015,016	Nawoo	001	Sprucer	035
DaeHan	005	NSC	017	Starcom	054
DeaRyung	003	Oak	024,046	Stargate2000	066
DongKuk	004	Osk Sigma	024	Sylvania	019,067
Eagle	015,016	Panasonic	011,035,047,069	TaePyungYang	002
Eastern International	020	Philips	015,016,027,029,034,036, 037,040,041,048,049	Texscan	019,067
General Instrument	054	Pioneer	026,028,052	Tocom	025,029,057,058,063
GI	012,013,023,031,032,033, 038,044,075,076,077	Randtek	015,016	Unika	039,040,049
Hamlin	011,012,020,021,042,056	RCA	008,035,074	Universal	059,060
Hitachi	045,051,054	Regal	011,020,021	Viewstar	015,016,027,029,034,036, 037,040,041,048,049
Jerrold	012,013,023,031,032,033, 038,044,054,070,073	Regency	010,041	Warner Amex	052
LG(Goldstar)	006	Saewoo	007	Zenith	022,050,065,069
Macom	045,051	Samsung	000,011,030,052,071,072		

Fernbedienungs-codes für DVD-Player

Curtis Mathes	009	Philips	007	Sharp	005
JVC	003	PROSCAN	008	Sony	004
LG(Goldstar)	001	RCA	008	Toshiba	002
Panasonic	006	Samsung	000		

Fehlersuche: Vor der Kontaktaufnahme mit dem Kundendienst

Führen Sie die nachstehend beschriebenen Schritte aus, bevor Sie sich mit dem Kundendienst von Samsung in Verbindung setzen.

Wenn Sie das Problem nicht mit Hilfe der nachstehenden Anweisungen beheben können, notieren Sie die Modell- und Seriennummer des Fernsehgeräts, und setzen Sie sich mit Ihrem lokalen Fachhändler in Verbindung.

Kein Ton oder Bild	<ul style="list-style-type: none">◆ Stellen Sie sicher, dass das Netzkabel an eine Steckdose angeschlossen ist.◆ Vergewissern Sie sich, dass Sie der Netzschalter (Ein/Aus) und die Taste POWER (Ⓢ) gedrückt haben.◆ Überprüfen Sie die Einstellungen für Kontrast und Helligkeit.◆ Überprüfen Sie die Lautstärke.
Normales Bild, aber kein Ton	<ul style="list-style-type: none">◆ Überprüfen Sie die Lautstärke.◆ Prüfen Sie, ob die Taste MUTE (🔇) auf der Fernbedienung gedrückt wurde.
Kein Bild oder nur schwarzweißes Bild	<ul style="list-style-type: none">◆ Ändern Sie die Farbeinstellungen.◆ Stellen Sie sicher, dass die korrekte Wiedergabenorm ausgewählt ist.
Ton- und Bildstörungen	<ul style="list-style-type: none">◆ Finden Sie das elektrische Gerät, das die Störung verursacht, und stellen Sie es in einem größeren Abstand auf.◆ Schließen Sie den Fernseher an eine andere Steckdose an.
Verzerrtes oder verschneites Bild, verzerrter Ton	<ul style="list-style-type: none">◆ Überprüfen Sie Ausrichtung, Aufstellort und Verbindung der Antenne. Störungen werden oft durch Zimmerantennen verursacht.
Fernbedienung funktioniert nicht richtig	<ul style="list-style-type: none">◆ Ersetzen Sie die Batterien der Fernbedienung.◆ Reinigen Sie die Vorderseite der Fernbedienung (dort befindet sich der Infrarotsender).◆ Überprüfen Sie die Batteriekontakte.
Der Bildschirm ist schwarz und die Betriebsanzeige blinkt kontinuierlich.	<ul style="list-style-type: none">◆ Überprüfen Sie auf Ihrem Computer Stromversorgung und Signalkabel.◆ Das Fernsehgerät befindet sich im Energiesparmodus.◆ Bewegen Sie die Maus des Computers, oder drücken Sie eine Taste auf der Tastatur. ◆ Überprüfen Sie bei den Geräten (Set-Top-Box, DVD usw.) Stromversorgung und Signalkabel.◆ Das Fernsehgerät befindet sich im Energiesparmodus.◆ Drücken Sie auf der Fernbedienung die Taste Source (Quelle).◆ Schaltet das Fernsehgerät ein oder aus.

Notizen

Notizen

Notizen

– KUNDENDIENST

- Setzen Sie sich mit Ihrem Fachhändler oder einem Kundendienstvertreter in Verbindung, wenn sich eine Änderung in der Leistung des Produkts ergeben hat, die auf einen Produktfehler hinweist.



ELECTRONICS