



5713229131/04.16

ECAM23.46X - 24.46X

KAFFEEMASCHINE
Bedienungsanleitung

Instructions videos available at:
<http://ecam23460.delonghi.com>



DeLonghi

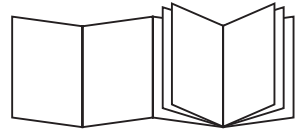

B

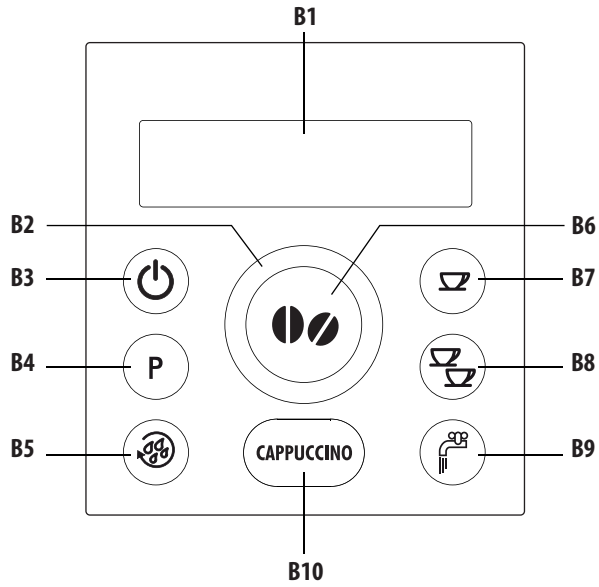

C

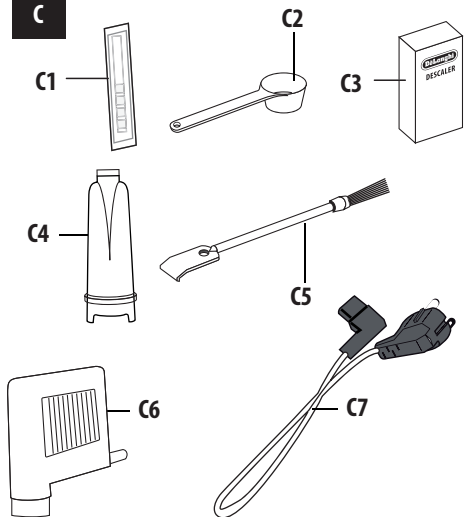

D

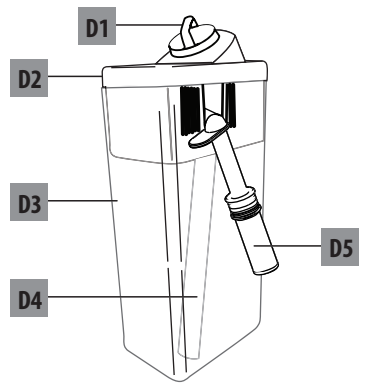

A

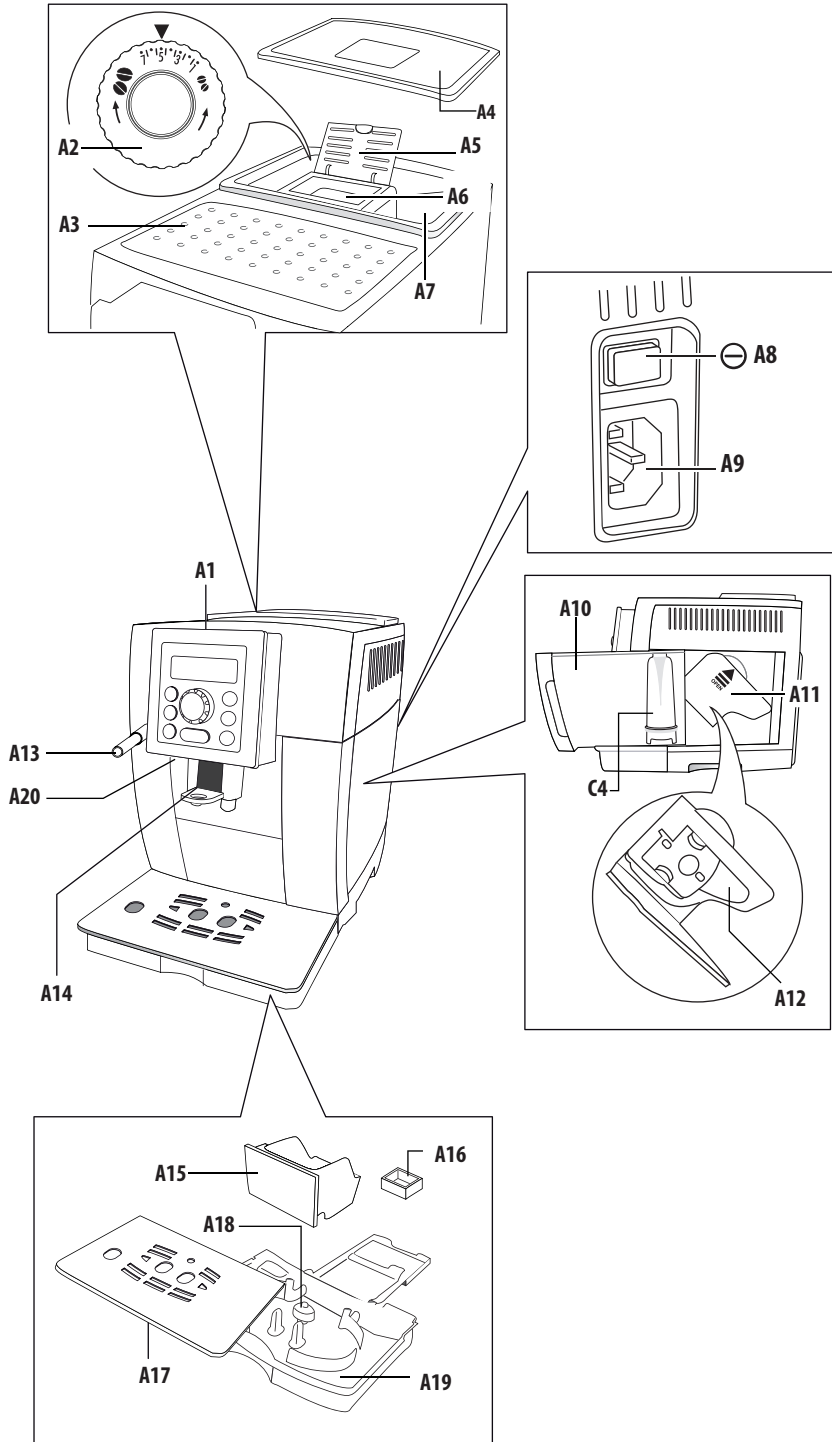

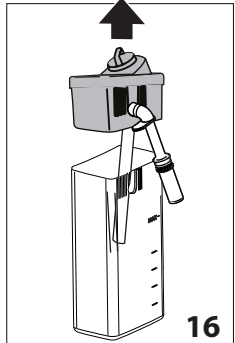
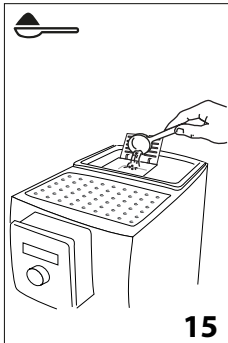
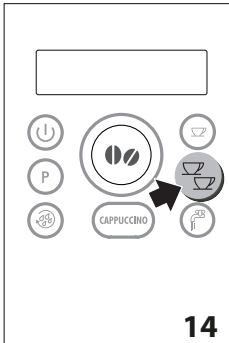
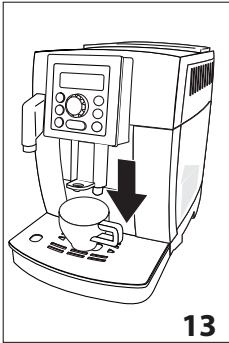
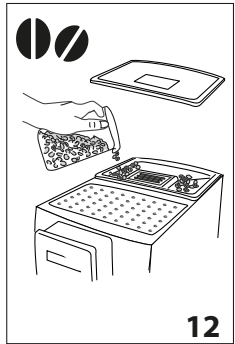
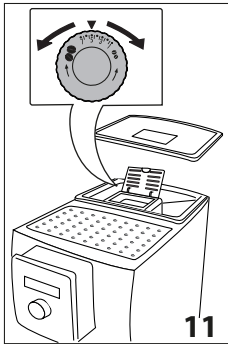
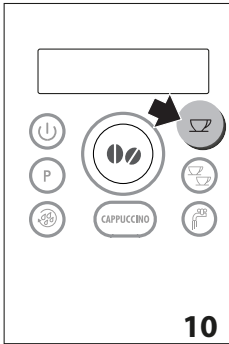
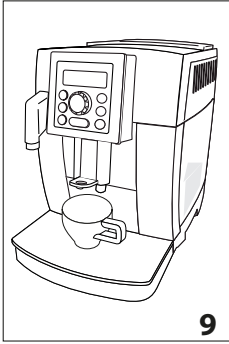
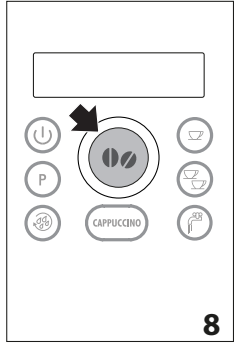
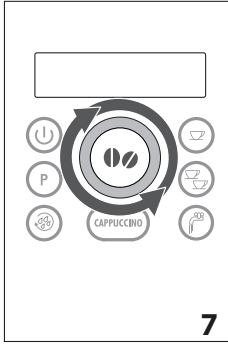
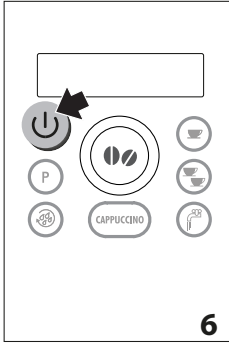
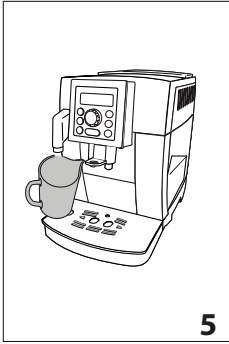
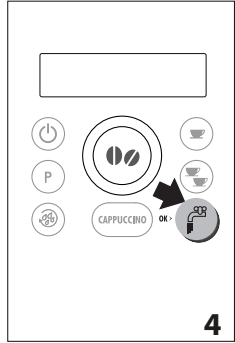
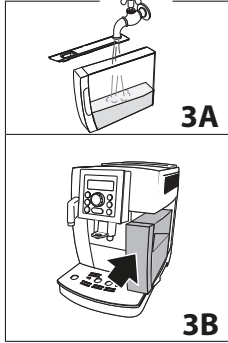
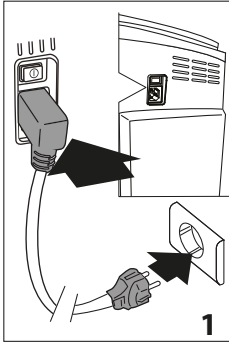

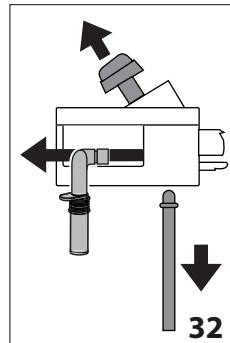
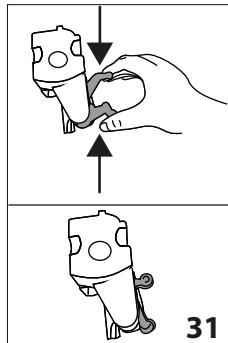
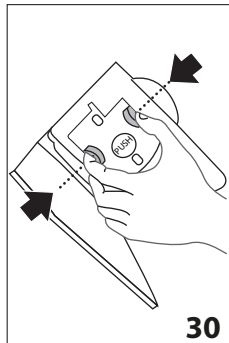
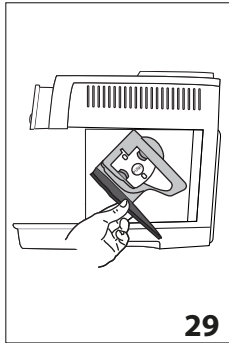
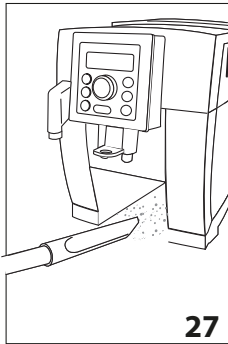
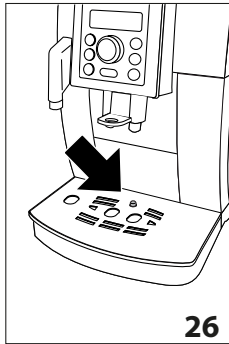
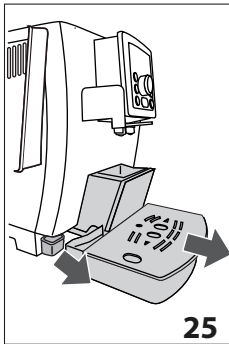
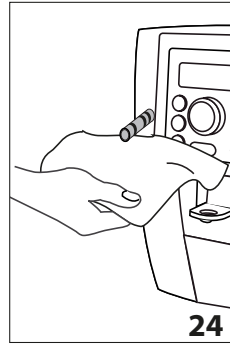
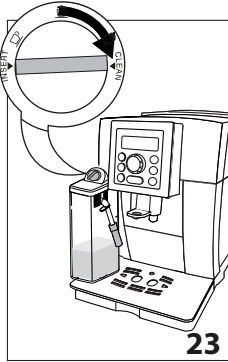
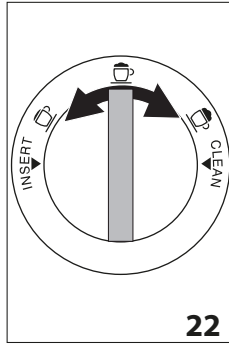
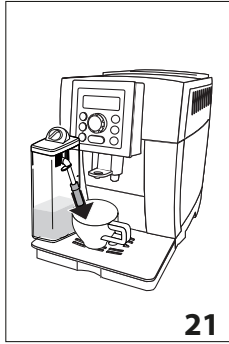
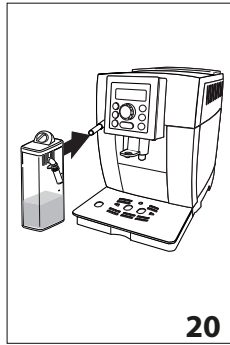
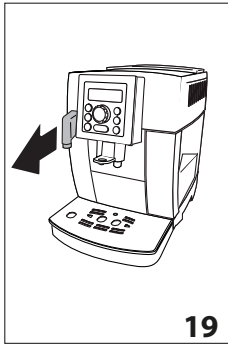
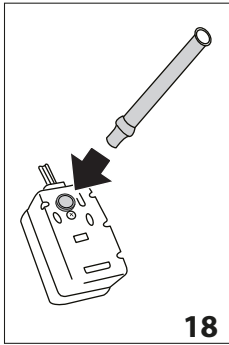
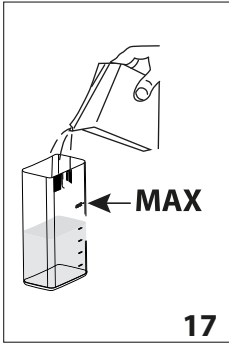

INHALTSVERZEICHNIS

1. GRUNDLEGENDE SICHERHEITSHINWEISE.....	7
2. SICHERHEITSHINWEISE	8
2.1 In der Anleitung verwendete Symbole.....	8
2.2 Bestimmungsgemäßer Gebrauch.....	8
2.3 Bedienungsanleitung.....	8
3. EINFÜHRUNG	8
3.1 Buchstaben in Klammern.....	8
3.2 Probleme und Reparaturen.....	8
4. BESCHREIBUNG	9
4.1 Beschreibung des Gerätes	9
4.2 Beschreibung der Bedienblende	9
4.3 Beschreibung der Zubehörteile	9
4.4 Beschreibung des Milchbehälters.....	9
5. ERSTE SCHRITTE	9
5.1 Kontrolle des Gerätes	9
5.2 Installation des Gerätes.....	9
5.3 Anschluss des Gerätes.....	10
5.4 Erste Inbetriebnahme des Gerätes.....	10
6. EINSCHALTEN DES GERÄTES.....	10
7. AUSSCHALTEN DES GERÄTES	10
8. MENÜEINSTELLUNGEN	11
8.1 Entkalkung.....	11
8.2 Filter einsetzen.....	11
8.3 Filterwechsel.....	11
8.4 Uhrzeit einstellen	11
8.5 Auto-Einschaltung	11
8.6 Auto-Abschaltung	11
8.7 Energiesparmodus	12
8.8 Einstellung der Temperatur	12
8.9 Einstellung der Wasserhärte.....	12
8.10 Aktivierung/Deaktivierung des Signaltons..	12
8.11 Einstellung der Sprache.....	12
8.12 Tassenbeleuchtung	12
8.13 Werkseinstellungen (Reset)	13
8.14 Statistikfunktion	13
9. SPÜLVORGANG	13
10. ZUBEREITUNG VON KAFFEE	13
10.1 Auswahl der Kaffeestärke.....	13
10.2 Auswahl der Kaffeemenge in der Tasse	13
10.3 Individuelle Einstellung der Menge von Mein Kaffee.....	14
10.4 Einstellung des Mahlwerks.....	14
10.5 Empfehlungen für einen heißeren Kaffee....	14
10.6 Zubereitung von Kaffee mit Kaffeebohnen..	14
10.7 Zubereitung von Kaffee mit vorgemahlenem Kaffee.....	15
11. ZUBEREITUNG VON MILCHGETRÄNKEN.....	15
11.1 Den Milchbehälter füllen und einsetzen.....	15
11.2 Einstellung der Milchschaummenge	15
11.3 Zubereitung von Cappuccino oder Latte Macchiato	16
11.4 Zubereitung von aufgeschäumter Milch (ohne Kaffee)	16
11.5 Zubereitung von nicht aufgeschäumter Milch (ohne Kaffee)	16
11.6 Reinigung des Milchbehälters nach jedem Gebrauch	16
11.7 Programmierung der Kaffee- und Milchmenge in der Tasse für Cappuccino oder Milch	16
12. ZUBEREITUNG VON HEISSWASSER	17
12.1 Änderung der automatisch abgegebenen Wassermenge	17
13. REINIGUNG	17
13.1 Reinigung der Kaffeemaschine	17
13.2 Reinigung des Innenraums der Kaffeemaschine.....	17
13.3 Reinigung des Kaffeesatzbehälters	17
13.4 Reinigung der Abtropfschale und der Kondensatschale	18
13.5 Reinigung des Innenraums der Kaffeemaschine.....	18
13.6 Reinigung des Wassertanks.....	18
13.7 Reinigung der Ausgüsse des Kaffeeauslaufs	18
13.8 Reinigung des Kaffeepulvereinfüllschachts.	18
13.9 Reinigung der Brühgruppe.....	18
13.10 Reinigung des Milchbehälters	19
13.11 Reinigung der Heißwasser-/Dampfdüse	19
14. ENTKALKUNG	19
15. PROGRAMMIERUNG DER WASSERHÄRTE ...	20
15.1 Messung der Wasserhärte	20
15.2 Wasserhärte einstellen.....	21
16. WASSERFILTER	21
16.1 Filtereinbau.....	21
16.2 Filterwechsel.....	22
16.3 Filterausbau	22
17. TECHNISCHE DATEN.....	22
18. ENTSORGUNG	22
19. DISPLAYMELDUNGEN	23
20. LÖSUNG DER PROBLEME.....	24

1. GRUNDLEGENDE SICHERHEITSHINWEISE

- Das Gerät darf nicht von Personen (einschließlich Kindern) mit eingeschränkten Kenntnissen hinsichtlich seiner Handhabung bzw. einer Beeinträchtigung der Sinnesorgane verwendet werden, es sei denn, sie werden von einer Person überwacht, die für ihre Sicherheit verantwortlich ist, oder im sicheren Gebrauch des Gerätes geschult.
- Kinder müssen überwacht werden, damit sie nicht mit dem Gerät spielen.
- Die Reinigung und Wartung, für die der Benutzer zuständig ist, darf nicht von unbeaufsichtigten Kindern durchgeführt werden.
- Während der Reinigung das Gerät nie ins Wasser tauchen.
- Dieses Gerät ist ausschließlich für den Hausgebrauch bestimmt. Der Gebrauch ist nicht vorgesehen in: Räumen, die als Küchen für das Personal von Geschäften, Büros und anderen Arbeitsbereichen eingerichtet sind, in landwirtschaftlichen touristischen Einrichtungen, Hotels, Zimmervermietungen, Motels und sonstigen Übernachtungsbetrieben.
- Bei Schäden am Netzstecker oder am Netzkabel lassen Sie diese ausschließlich vom technischen Kundendienst ersetzen, um jedes Risiko auszuschließen.

NUR FÜR EUROPÄISCHE MÄRKTE:

- Dieses Gerät darf von Kindern ab 8 Jahren verwendet werden, sofern sie überwacht werden oder im sicheren Gebrauch des Gerätes geschult wurden und sich der damit verbundenen Gefahren bewusst sind. Die Reinigung und Wartung durch den Benutzer darf nicht von Kindern durchgeführt werden, es sei denn, sie sind über 8 Jahre alt und werden überwacht. Gerät und Netzkabel für Kinder unter 8 Jahren unzugänglich aufbewahren.
- Das Gerät darf von Personen mit eingeschränkten Kenntnissen hinsichtlich seiner Handhabung bzw. einer Beeinträchtigung der Sinnesorgane verwendet werden, sofern sie überwacht werden oder im sicheren Gebrauch des Gerätes geschult wurden und sich der damit verbundenen Gefahren bewusst sind.
- Kinder dürfen nicht mit dem Gerät spielen.
- Das Gerät immer von der Stromversorgung trennen, wenn es unbeaufsichtigt ist sowie bevor es montiert, demontiert oder gereinigt wird.



Oberflächen, die mit diesem Symbol gekennzeichnet sind, werden während des Gebrauchs heiß (das Symbol ist nur bei einigen Modellen vorhanden).

2. SICHERHEITSHINWEISE

2.1 In der Anleitung verwendete Symbole

Wichtige Hinweise sind durch die nachfolgenden Symbole gekennzeichnet. Es ist absolut erforderlich, diese Hinweise zu beachten.



Die Nichteinhaltung kann zu Verletzungen durch Stromschlag mit Lebensgefahr führen.



Die Nichteinhaltung kann zu Verletzungen oder Beschädigungen am Gerät führen.



Die Nichtbeachtung kann Ursache von Verbrühungen oder Verbrennungen sein.



Dieses Symbol weist auf Ratschläge und wichtige Informationen für den Benutzer hin.



Da das Gerät mit Strom betrieben wird, können Stromschläge nicht ausgeschlossen werden.

Halten Sie sich daher bitte an die folgenden Sicherheitshinweise:

- Das Gerät niemals mit nassen Händen bzw. Füßen berühren.
- Den Netzstecker nicht mit nassen Händen berühren.
- Sicherstellen, dass die verwendete Steckdose stets einwandfrei zugänglich ist, da Sie nur so im Bedarfsfall den Netzstecker trennen können.
- Zum Trennen des Netzsteckers aus der Steckdose direkt am Stecker selbst ziehen. Nicht am Kabel ziehen, weil es sonst beschädigt werden könnte.
- Um das Gerät vollständig vom Strom zu trennen, den Netzstecker aus der Steckdose ziehen.
- Bei Defekten des Gerätes versuchen Sie bitte nicht, diese selbst zu reparieren.
Schalten Sie das Gerät aus, ziehen Sie den Netzstecker aus der Steckdose und wenden Sie sich an den technischen Kundendienst.
- Vor jeder Reinigung die Kaffeemaschine ausschalten, den Netzstecker aus der Steckdose ziehen und die Kaffeemaschine abkühlen lassen.



Das Verpackungsmaterial (Plastikbeutel, Styropor) ist außer Reichweite von Kindern aufzubewahren.



Dieses Gerät erzeugt Heißwasser, sodass sich beim Betrieb Wasserdampf bilden kann.

Achten Sie darauf, dass Sie nicht mit Wasserspritzern oder heißem Dampf in Berührung kommen.

Wenn das Gerät in Betrieb ist, könnte die Tassenablage heiß werden.

2.2 Bestimmungsgemäßer Gebrauch

Dieses Gerät ist für die Kaffeezubereitung und zum Erwärmen von Getränken ausgelegt.

Jeder andere Gebrauch gilt als unsachgemäß und somit gefährlich. Der Hersteller haftet nicht für Schäden, die durch unsachgemäßen Gebrauch des Gerätes verursacht werden.

2.3 Bedienungsanleitung

Bitte lesen Sie diese Bedienungsanleitung vor dem Gebrauch des Gerätes aufmerksam durch. Die Nichtbeachtung dieser Anleitungen kann zu Verletzungen oder Geräteschäden führen. Der Hersteller haftet nicht für Schäden, die durch die Nichtbeachtung dieser Bedienungsanleitung verursacht werden.



Bewahren Sie diese Bedienungsanleitung sorgfältig auf. Falls Sie dieses Gerät an andere Personen abtreten sollten, muss ihnen auch diese Bedienungsanleitung übergeben werden.

3. EINFÜHRUNG

Wir danken Ihnen für die Wahl des Kaffee-/Cappuccino-Vollautomaten.

Wir wünschen Ihnen viel Vergnügen mit Ihrem neuen Gerät. Nehmen Sie sich ein paar Minuten Zeit, um diese Bedienungsanleitung durchzulesen. Sie vermeiden so Gefahren oder Beschädigungen an der Kaffeemaschine.

3.1 Buchstaben in Klammern

Die Buchstaben in Klammern entsprechen der in der Beschreibung des Gerätes (Seite 2-3) aufgeführten Legende.

3.2 Probleme und Reparaturen

Bei Auftreten von Betriebsstörungen versuchen Sie bitte zuerst, diese durch Befolgen der Anweisungen in den Kapiteln „19. Displaymeldungen“ und „20. Lösung der Probleme“ zu beheben. Wenn diese keine Abhilfe schaffen sollten oder Sie weitere Abklärungen wünschen, wenden Sie sich bitte an den technischen Kundendienst unter der im Blatt „Kundenservice“ angegebenen Rufnummer.

Sollte Ihr Land nicht in dem Länderverzeichnis aufgeführt sein, so rufen Sie bitte die in der Garantie angegebene Rufnummer an. Für eventuelle Reparaturen wenden Sie sich bitte ausschließlich an den technischen Kundendienst De'Longhi. Die Adresse finden Sie auf dem der Verpackung der Kaffeemaschine beigefügten Garantieschein.

4. BESCHREIBUNG

4.1 Beschreibung des Gerätes







(Seite 3 - A)

- A1. Bedienblende
- A2. Drehknopf zur Einstellung des Mahlgrads
- A3. Tassenablage
- A4. Deckel des Kaffeebohnenbehälters
- A5. Deckel Kaffeepulvereinfüllschacht
- A6. Kaffeepulvereinfüllschacht
- A7. Kaffeebohnenbehälter
- A8. Hauptschalter
- A9. Aufnahme Steckverbinder Netzkabel
- A10. Wassertank
- A11. Serviceklappe Brühgruppe
- A12. Brühgruppe
- A13. Heißwasser- und Dampfdüse
- A14. Kaffeeauslauf (höhenverstellbar)
- A15. Kaffeesatzbehälter
- A16. Kondensatschale
- A17. Tassenrost
- A18. Wasserstandanzeige der Abtropfschale
- A19. Abtropfschale
- A20. Tassenbeleuchtung

4.2 Beschreibung der Bedienblende

(S. 2- B)

Einige Tasten der Bedienblende haben zwei Funktionen: diese werden innerhalb der Beschreibung in Klammern angegeben.

- B1. Display: Benutzerhilfe beim Gebrauch des Gerätes.
- B2. Wahlknopf: zur Wahl der gewünschten Kaffeemenge drehen. *(Bei Zugang zum MENÜ Programmierung: für die Auswahl der gewünschten Funktion drehen)*
- B3. Taste  : zum Ein- oder Ausschalten der Kaffeemaschine
- B4. Taste **P** für den Zugang zum Menü
- B5. Taste  : für die Durchführung eines Spülvorgangs. *(Bei Zugriff auf das MENÜ Programmierung wird dieses als „ESC“ Taste: zum Verlassen der ausgewählten Funktion und zur Rückkehr zum Hauptmenü drücken).*
- B6. Taste Aromawahl  : zur Auswahl der Kaffeestärke drücken
- B7. Taste  : für die Zubereitung von 1 Tasse Kaffee mit den auf dem Display angezeigten Einstellungen
- B8. Taste  : für die Zubereitung von 2 Tassen Kaffee mit den auf dem Display angezeigten Einstellungen
- B9. Taste  für die Heißwasserausgabe *(Bei Zugang zum MENU: Taste „OK“, zur Bestätigung der gewählten Option drücken)*
- B10. Taste CAPPUCCINO: für die Zubereitung von Cappuccino oder aufgeschäumter Milch

4.3 Beschreibung der Zubehörteile

(Seite 2 - C)

- C1. Reaktionsstreifen
- C2. Messlöffel für vorgemahlene Kaffee
- C3. Entkalker
- C4. Wasserfilter (bei einigen Modellen)
- C5. Reinigungspinsel
- C6. Heißwasserauslauf
- C7. Netzkabel

4.4 Beschreibung des Milchbehälters

(Seite 2 - D)

- D1. Milchschaumregler und Funktion CLEAN
- D2. Deckel für Milchbehälter
- D3. Milchbehälter
- D4. Milchansaugrohr
- D5. Milchausgaberohr des Milchbehälters (verstellbar)

5. ERSTE SCHRITTE

5.1 Kontrolle des Gerätes

Überzeugen Sie sich nach dem Auspacken, dass das Gerät unverseht ist und keine Zubehörteile fehlen. Bei sichtbaren Schäden das Gerät auf keinen Fall verwenden. Wenden Sie sich an den technischen Kundendienst De'Longhi.

5.2 Installation des Gerätes



Bei der Installation des Gerätes sind die folgenden Sicherheitshinweise zu beachten:

- Das Gerät gibt Wärme an die umliegende Umgebung ab. Nachdem Sie das Gerät auf der Arbeitsfläche abgestellt haben, überprüfen Sie bitte, dass zwischen den Oberflächen der Kaffeemaschine, den Seitenwänden und der Rückwand ein Freiraum von mindestens 3 cm und über der Kaffeemaschine ein Freiraum von mindestens 15 cm bleibt.
- Das eventuelle Eindringen von Wasser könnte das Gerät beschädigen. Stellen Sie das Gerät nicht in der Nähe von Wasserhähnen oder Spülbecken auf.
- Das Gerät könnte beschädigt werden, wenn das Wasser in seinem Inneren gefriert. Installieren Sie das Gerät nicht in einem Raum, in dem die Temperatur unter den Gefrierpunkt sinken könnte.
- Achten Sie beim Verlegen des Netzkabels darauf, dass es nicht durch scharfe Kanten oder durch den Kontakt mit heißen Oberflächen (z.B. elektrische Kochplatten) beschädigt werden kann.

5.3 Anschluss des Gerätes



Achtung!

Vergewissern Sie sich, dass die Netzspannung mit der auf dem Typenschild angegebenen Spannung übereinstimmt. Das Typenschild befindet sich am Geräteboden.

Schließen Sie das Gerät nur an eine vorschriftsmäßig installierte und geerdete Steckdose mit einer Mindestleistung von 10A an. Falls die Steckdose nicht für den Netzstecker Ihres Gerätes geeignet ist, lassen Sie diese bitte von einem Fachmann gegen eine geeignete Steckdose austauschen.

5.4 Erste Inbetriebnahme des Gerätes



Hinweis:

- Die Kaffeemaschine wurde werkseitig unter Verwendung von Kaffee geprüft, sodass es vollkommen normal ist, wenn einige Spuren von Kaffeepulver im Mahlwerk verblieben sind. Es wird auf jeden Fall garantiert, dass diese Kaffeemaschine neu ist.
- Wir empfehlen Ihnen, die Wasserhärte so bald wie möglich je nach individuellem Bedarf einzustellen, indem Sie, wie in Kapitel „15. Programmierung der Wasserhärte“ beschrieben, vorgehen.

1. Den Steckverbinder des Netzkabels (C7) in seine Aufnahme (A9) an der Rückseite des Gerätes stecken und das Gerät an das Stromnetz anschließen (Abb. 1); sicherstellen, dass der Hauptschalter (A8) an der Rückseite des Gerätes gedrückt ist (Abb. 2);
2. Den Wassertank (A10) herausnehmen, bis zur Markierungslinie MAX mit frischem Wasser befüllen (Abb. 3A) und dann wieder einsetzen (Abb. 3B);

Die gewünschte Sprache durch Drehen des Wahlknopfs auswählen oder warten, bis die Sprachen auf dem Display (B1) automatisch abwechselnd angezeigt werden (in einem Abstand von etwa 3 Sekunden):

3. Sobald Deutsch erscheint, einige Sekunden lang die Taste  (B9) (Abb. 4) drücken, bis auf dem Display die Meldung erscheint: „Deutsch eingestellt“;

dann anhand der Anleitung auf dem Display des Gerätes fortfahren:

4. „WASSERAUSLAUF EINSETZEN“: Kontrollieren, dass der Heißwasserauslauf (C6) in die Düse (A13) eingesetzt ist und einen Behälter (Abb. 5) mit einem Fassungsvermögen von mindestens 100ml darunterstellen;
5. Auf dem Display erscheint der Text „HEISSWASSER Bestätigen?“;
6. Zur Bestätigung die Taste  drücken (Abb. 4): das Gerät gibt über den Auslauf Wasser aus und schaltet sich dann automatisch ab.

Nun ist die Kaffeemaschine für den normalen Gebrauch betriebsbereit.



Hinweis:

- Beim ersten Gebrauch müssen 4-5 Kaffees oder 4-5 Cappuccinos zubereitet werden, bevor die Kaffeemaschine zufriedenstellende Ergebnisse liefert.
- Während der Zubereitung der ersten 5-6 Cappuccinos ist es normal, das Geräusch von kochendem Wasser zu hören: das Geräusch wird später leiser.
- Für mehr Kaffeegenuss und um die Betriebseigenschaften der Kaffeemaschine zu optimieren, wird die Installation des Wasserfilters (C4) anhand der Angaben in Kapitel „16. Wasserfilter“ empfohlen. Sollte das Modell Ihrer Kaffeemaschine nicht mit diesem Filter ausgestattet sein, so kann dieser bei den autorisierten Kundendienststellen De'Longhi angefordert werden.

6. EINSCHALTEN DES GERÄTES



Hinweis:

Vor dem Einschalten des Gerätes sicherstellen, dass der Hauptschalter (A8) an der Geräterückseite gedrückt ist (Abb. 2).

Bei jedem Einschalten des Gerätes wird ein automatischer Vorheiz- und Spülvorgang durchgeführt, der nicht unterbrochen werden kann. Das Gerät ist erst nach erfolgter Durchführung dieses Zyklus betriebsbereit.



Verbrühungsgefahr!

Während des Spülvorgangs tritt aus den Kaffeeausläufen (A14) etwas Heißwasser aus, das in der darunter liegenden Abtropfschale (A19) gesammelt wird. Achten Sie darauf, dass Sie nicht mit Wasserspritzern in Berührung kommen.

- Zum Einschalten des Gerätes die Taste  (B3) (Abb. 6) drücken: auf dem Display (B1) erscheint die Meldung „Aufheizvorgang, Bitte warten“.

Nach Abschluss des Aufheizvorgangs zeigt das Gerät eine weitere Meldung an: „SPÜLVORGANG“; auf diese Weise wird nicht nur der Kessel aufgeheizt, sondern das Gerät lässt heißes Wasser durch die internen Leitungen fließen, damit auch diese sich erwärmen. Das Gerät ist aufgeheizt, wenn auf dem Display die Meldung über Kaffeestärke und Kaffeemenge erscheint.

7. AUSSCHALTEN DES GERÄTES

Bei jedem Ausschalten führt das Gerät einen automatischen Spülvorgang aus, falls ein Kaffee zubereitet wurde.



Verbrühungsgefahr!

Während des Spülvorgangs tritt aus den Kaffeeausläufen (A14) etwas Heißwasser aus. Achten Sie darauf, dass Sie nicht mit Wasserspritzern in Berührung kommen.

- Zum Ausschalten des Gerätes die Taste  (B3- Abb. 6) drücken;
- Auf dem Display (B1) erscheint der Text "Ausschaltung läuft, Bitte warten": falls vorgesehen, führt das Gerät den Spülvorgang durch und schaltet sich dann aus (Bereitschaft).

Hinweis!

Wenn das Gerät für längere Zeit nicht betrieben wird, muss es vom Stromnetz getrennt werden:

- zuerst das Gerät durch Drücken der Taste  (Abb. 6) ausschalten;
- den Hauptschalter ausschalten (A8) (Abb. 2).

Achtung!

Niemals den Hauptschalter drücken, wenn das Gerät eingeschaltet ist.

8. MENÜEINSTELLUNGEN

Der Zugriff auf das Menü Programmierung erfolgt durch Drücken der Taste **P** (B4); die im Menü auswählbaren Funktionen sind:

8.1 Entkalkung

Für die Anleitungen bezüglich der Entkalkung wird auf Kapitel „14. Entkalkung“ verwiesen.

8.2 Filter einsetzen



Für die Anleitungen zur Installation des Filters (C4) wird auf Abschnitt "16.1 Filtereinbau" verwiesen.

8.3 Filterwechsel

Für die Anleitungen zum Austauschen des Filters (C4) wird auf Abschnitt "16.2 Filterwechsel" verwiesen.

8.4 Uhrzeit einstellen

Wenn Sie die Uhrzeit auf dem Display (B1) ändern möchten, bitte wie folgt vorgehen:

1. Für den Zugriff auf das Menü die Taste **P** (B4) drücken;
2. Den Wahlknopf (B2) (Abb. 7) drehen, bis auf dem Display der Text "Uhrzeit einstellen" angezeigt wird;
3. Die Taste  (B9) (Abb. 3) drücken;
4. Zur Änderung der Stunden den Wahlknopf (Abb. 7) drehen;
5. Zur Bestätigung die Taste  drücken;
6. Zur Änderung der Minuten den Wahlknopf (Abb. 7) drehen;
7. Zur Bestätigung die Taste  drücken.

Die Einstellung der Uhrzeit ist damit erfolgt: anschließend zum Verlassen des Menüs die Taste  (B5) drücken.





8.5 Auto-Einschaltung

Die automatische Einschaltzeit kann eingestellt werden, damit das Gerät zu einer bestimmten Uhrzeit (zum Beispiel morgens) betriebsbereit ist und sofort einen Kaffee zubereiten kann.

Hinweis:



Damit sich diese Funktion aktivieren kann, muss die Uhrzeit bereits korrekt eingestellt worden sein.

Zur Aktivierung der Auto-Einschaltung wie folgt vorgehen:

1. Für den Zugriff auf das Menü die Taste **P** (B4) drücken;
2. Den Wahlknopf (B2) (Abb. 7) so weit drehen, bis auf dem Display (B1) der Text "Auto-Einschaltung" angezeigt wird;
3. Die Taste  (B9) drücken: auf dem Display erscheint der Text „Aktivieren?“;
4. Zur Bestätigung die Taste  drücken;
5. Den Wahlknopf drehen, um die Stunden auszuwählen;
6. Zur Bestätigung die Taste  drücken;
7. Zur Änderung der Minuten den Wahlknopf (Abb. 7) drehen;
8. Zur Bestätigung die Taste  drücken;
9. Anschließend zum Verlassen des Menüs die Taste  (B5) drücken.

Nach erfolgter Bestätigung der Uhrzeit wird die aktivierte Auto-Einschaltung auf dem Display durch das Symbol  angezeigt, das neben der Uhrzeit und unter der Menüoption Auto-Einschaltung erscheint.



Zur Deaktivierung der Funktion:

1. Im Menü die Option Auto-Einschaltung anwählen;
 2. Die Taste  drücken: auf dem Display erscheint der Text „Deaktivieren?“;
 3. Zur Bestätigung die Taste  drücken.
- Auf dem Display wird das Symbol  nicht mehr angezeigt.

8.6 Auto-Abschaltung

Diese Zeitspanne kann geändert werden, und zwar so, dass sich das Gerät nach 15 oder 30 Minuten bzw. nach 1, 2 oder 3 Stunden abschaltet.

Um die Auto-Abschaltung neu zu programmieren, wie folgt vorgehen:

1. Für den Zugriff auf das Menü die Taste **P** (B4) drücken;
2. Den Wahlknopf (B2) (Abb. 7) so weit drehen, bis auf dem Display (B1) der Text "Auto-Abschaltung" angezeigt wird;
3. Die Taste  (B9) drücken;
4. Den Wahlknopf (Abb. 6) so weit drehen, bis die gewünschte Betriebszeit angezeigt wird (15 oder 30 Minuten, bzw. 1, 2 oder 3 Stunden);
5. Zur Bestätigung die Taste  drücken;
6. Anschließend zum Verlassen des Menüs die Taste  (B5) drücken.



Die Auto-Abschaltung ist damit neu programmiert.

8.7 Energiesparmodus

Mit dieser Funktion kann der Energiesparmodus aktiviert oder deaktiviert werden. Wenn die Funktion aktiv ist, wird gemäß den geltenden europäischen Vorschriften ein geringerer Energieverbrauch garantiert.

Die Aktivierung des Energiesparmodus wird durch ein Sternchen unter der Option "Energiesparmodus" innerhalb des Menüs angezeigt.

Zur Aktivierung oder Deaktivierung des "Energiesparmodus", wie folgt vorgehen:

1. Für den Zugriff auf das Menü die Taste **P** (B4) drücken;
2. Den Wahlknopf (B2) (Abb. 7) so weit drehen, bis auf dem Display (B1) der Text "Energiesparmodus" angezeigt wird;
3. Die Taste  (B9) drücken: auf dem Display erscheint der Text „Deaktivieren?“ bzw. „Aktivieren?“, wenn die Funktion bereits deaktiviert wurde;
4. Die Taste  drücken, um den Energiesparmodus zu deaktivieren;
5. Anschließend zum Verlassen des Menüs die Taste  (B5) drücken.

Wenn die Funktion aktiviert ist, erscheint auf dem Display nach einer gewissen Zeit des Nichtgebrauchs der Text „Energiesparmodus“.





Hinweis!

- Im Energiesparmodus sind bis zur Ausgabe des ersten Kaffees oder des ersten Milchgetränks einige Sekunden Wartezeit erforderlich, da die Maschine sich erst aufheizen muss.
- Für die Zubereitung eines Getränks eine beliebige Taste drücken, um den Energiesparmodus zu verlassen, und anschließend die Taste des gewünschten Getränks drücken.
- Wenn der Milchbehälter (D) eingesetzt ist, aktiviert sich die Funktion „Energiesparmodus“ nicht.

8.8 Einstellung der Temperatur

Zur Änderung der Wassertemperatur, mit der die Kaffeeausgabe erfolgt, bitte wie folgt vorgehen:



1. Für den Zugriff auf das Menü die Taste **P** (B4) drücken;
2. Den Wahlknopf (B2) (Abb. 7) so weit drehen, bis auf dem Display (B1) der Text "Temp. einstellen" angezeigt wird;
3. Die Taste  (B9) drücken;
4. Den Wahlknopf drehen, bis auf dem Display die gewünschte Temperatur (●=niedrig; ●●●●=hoch) angezeigt wird;
5. Zur Bestätigung die Taste  drücken;
6. Anschließend zum Verlassen des Menüs die Taste  (B5) drücken.

8.9 Einstellung der Wasserhärte

Für die Anleitungen bezüglich der Einstellung der Wasserhärte wird auf Kapitel „15. Programmierung der Wasserhärte“ verwiesen.



8.10 Aktivierung/Deaktivierung des Signaltons

Mit dieser Funktion wird der Signalton aktiviert bzw. deaktiviert, der bei Drücken der Tasten und bei Einsetzen/Entfernen der Zubehöerteile ertönt: die Kaffeemaschine ist werkseitig mit aktiviertem Signalton voreingestellt. Zur Deaktivierung oder erneuten Aktivierung des Signaltons bitte wie folgt vorgehen:

1. Für den Zugriff auf das Menü die Taste **P** (B4) drücken;
2. Den Wahlknopf (B2) (Abb. 7) so weit drehen, bis auf dem Display (B1) der Text "Signalton" angezeigt wird;
3. Die Taste  (B9) drücken: das Display zeigt "Deaktivieren?" oder "Aktivieren?" an;
4. Die Taste  drücken, um den Signalton zu aktivieren oder zu deaktivieren;
5. Die Aktivierung des Signaltons wird durch ein Sternchen unter der Option "Signalton" innerhalb des Menüs angezeigt. Anschließend zum Verlassen des Menüs die Taste  (B5) drücken.

8.11 Einstellung der Sprache

Wenn Sie die Sprache des Displays (B1) ändern möchten, bitte wie folgt vorgehen:



1. Für den Zugriff auf das Menü die Taste **P** (B4) drücken;
2. Den Wahldrehknopf (B2) (Abb. 7) so weit drehen, bis auf dem Display der Text "Sprache einstellen" angezeigt wird;
3. Die Taste  (B9) drücken;
4. Den Wahlknopf drehen, bis auf dem Display die gewünschte Sprache angezeigt wird;
5. Zur Bestätigung die Taste  drücken;
6. Auf dem Display erscheint der Text, der die eingestellte Sprache bestätigt;
7. Anschließend zum Verlassen des Menüs die Taste  (B5) drücken.

8.12 Tassenbeleuchtung

Mit dieser Funktion wird die Tassenbeleuchtung (A20) aktiviert oder deaktiviert: die Maschine ist werkseitig mit aktivierter Beleuchtung eingestellt. Die Lichter schalten sich bei jeder Kaffee- und Cappuccinoausgabe sowie bei jedem Spülvorgang ein.

Zur Deaktivierung oder erneuten Aktivierung dieser Funktion bitte wie folgt vorgehen:



1. Für den Zugriff auf das Menü die Taste **P** (B4) drücken;
2. Den Wahlknopf (B2) (Abb. 7) so weit drehen, bis auf dem Display (B1) der Text "Tassenbeleuchtung" angezeigt wird;

- Die Taste  (B9) drücken: das Display (B1) zeigt "Deaktivieren?" oder "Aktivieren?" an;
- Die Taste  drücken, um die Tassenbeleuchtung zu aktivieren oder zu deaktivieren;
- Die Aktivierung der Funktion wird durch ein Sternchen unter der Option "Tassenbeleuchtung" innerhalb des Menüs angezeigt. Anschließend zum Verlassen des Menüs die Taste  (B5) drücken.

8.13 Werkseinstellungen (Reset)

Mit dieser Funktion werden alle Menüeinstellungen und Mengenprogrammierungen wieder auf die werkseitig eingestellten Werte zurückgestellt (außer der Sprache, die weiterhin eingestellt bleibt).

Zur Wiederherstellung der Werkseinstellungen wie folgt vorgehen:

- Für den Zugriff auf das Menü die Taste **P** (B4) drücken;
- Den Wahlknopf (B2) (Abb. 7) so weit drehen, bis auf dem Display (B1) der Text "Werkseinstell." angezeigt wird;
- Die Taste  (B9) drücken;
- Auf dem Display erscheint der Text „Bestätigen?“;
- Die Taste  zur Bestätigung und zum Verlassen des Menüs drücken.

8.14 Statistikfunktion

Mit dieser Funktion werden die statistischen Daten der Kaffeemaschine angezeigt. Zur Anzeige der Daten wie folgt vorgehen:

- Für den Zugriff auf das Menü die Taste **P** (B4) drücken;
- Den Wahlknopf (B2) (Abb. 7) so weit drehen, bis auf dem Display (B1) der Text "Statistik" angezeigt wird;
- Die Taste  (B9) drücken;
- Durch Drehen des Wahlknopfs (Abb. 7) kann folgendes überprüft werden:
 - die Anzahl der bisher ausgegebenen Kaffees;
 - die Anzahl der bisher insgesamt ausgegeben Milchzubereitungen;
 - wie viele Liter Wasser insgesamt ausgegeben wurden.
 - die Anzahl der durchgeführten Entkalkungen;
 - wie oft der Wasserfilter ersetzt wurde.
- Anschließend zum Verlassen des Menüs zweimal die Taste  (B5) drücken.

9. SPÜLVORGANG

Mit dieser Funktion kann Heißwasser über den Kaffeeauslauf (A14) und den Heißwasserauslauf (C6), falls er eingesetzt ist, ausgegeben werden, um den internen Wasserkreislauf der Kaffeemaschine zu reinigen und aufzuheizen.

Stellen Sie ein Gefäß mit einem Mindestfassungsvermögen von 100ml unter den Kaffee- und Heißwasserauslauf (Abb. 5).

Achtung! Verbrühungsgefahr.

Lassen Sie die Kaffeemaschine bei der Heißwasserausgabe nicht unbeaufsichtigt.

- Um diese Funktion zu aktivieren, die Taste  (B5) drücken: auf dem Display (B1) erscheint der Text "SPÜLVORGANG Bitte warten";
- Nach einigen Sekunden tritt zunächst aus dem Kaffeeauslauf und später aus dem Heißwasserauslauf (sofern er eingesetzt ist) Heißwasser aus, das den internen Kreislauf der Kaffeemaschine reinigt und aufheizt: auf dem Display erscheinen der Text "SPÜLVORGANG" und ein Fortschrittsbalken, der sich mit fortschreitender Zubereitung allmählich füllt;
- Um die Funktion abzubrechen, ein beliebiges Symbol drücken oder warten, bis sie automatisch abgebrochen wird.

Hinweis:

- Bei Nichtgebrauch von mehr als 3-4 Tagen wird dringend empfohlen, nach dem erneuten Einschalten und vor dem Gebrauch der Kaffeemaschine 2-3 Spülvorgänge durchzuführen;
- Es ist normal, dass sich nach Durchführung dieser Funktion Wasser im Kaffeesatzbehälter (A14) befindet.

10. ZUBEREITUNG VON KAFFEE

10.1 Auswahl der Kaffeestärke

Die Kaffeemaschine ist werkseitig für die Ausgabe von Kaffee mit normaler Stärke voreingestellt.

Sie können unter diesen Aromen auswählen:

Sehr mild

Mild

Normal

Kräftig

Sehr kräftig

Zur Änderung der Kaffeestärke drücken Sie bitte wiederholt die Taste Aromawahl  (B6) (Abb. 8), bis auf dem Display die gewünschte Kaffeestärke angezeigt wird.

10.2 Auswahl der Kaffeemenge in der Tasse



Die Kaffeemaschine ist werkseitig für die Ausgabe von normalem Kaffee voreingestellt.

Zur Auswahl der Kaffeemenge den Wahlknopf (B2) (Abb. 7) drehen, bis auf dem Display (B1) die Meldung bezüglich der gewünschten Kaffeemenge erscheint:

Ausgewählter Kaffee	Menge in der Tasse (ml)
MEIN KAFFEE	Programmierbar: ≈20 bis ≈180
KLEINER KAFFEE	≈40
NORMALER KAFFEE	≈60
GROSSER KAFFEE	≈90
SEHR GROSSER KAFFEE	≈120

10.3 Individuelle Einstellung der Menge von Mein Kaffee

Die Kaffeemaschine ist werkseitig für die Ausgabe von etwa 30ml „Mein Kaffee“ voreingestellt. Wenn Sie diese Menge ändern möchten, bitte wie folgt vorgehen:

1. Stellen Sie eine Tasse unter die Ausgüsse des Kaffeeauslaufs (A14) (Abb. 9);
2. Den Wahlknopf (B2) (Abb. 7) so weit drehen, bis die Meldung „MEIN KAFFEE“ angezeigt wird.
3. Die Taste  (B7) (Abb. 10) gedrückt halten, bis auf dem Display (B1) die Meldung „1 x MEIN KAFFEE Menge programmieren“ erscheint und die Kaffeemaschine mit der Kaffeeausgabe beginnt; dann die Taste loslassen;
4. Sobald die gewünschte Kaffeemenge in der Tasse ist, die Taste  (Abb. 10) erneut drücken.

Nun ist die Kaffeemenge in der Tasse gemäß der neuen Einstellung programmiert.

10.4 Einstellung des Mahlwerks

Da das Mahlwerk bereits werkseitig für eine korrekte Kaffeeausgabe voreingestellt wurde, brauchen Sie dieses, zumindest anfangs, nicht einzustellen.

Falls der Kaffee nach den ersten Kaffeezubereitungen dennoch zu dünn und mit wenig Crema oder zu langsam (tröpfchenweise) ausgegeben werden sollte, muss dies mit dem Drehknopf zur Einstellung des Mahlgrads korrigiert werden (A2) (Abb. 11).



Hinweis:

Der Drehknopf zur Einstellung des Mahlgrads darf nur bei laufendem Mahlwerk verstellt werden.

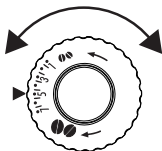

Wenn die Kaffeeausgabe zu langsam oder gar nicht erfolgt, um eine Position nach rechts zur Nummer 7 drehen. Um hingegen einen stärkeren Kaffee mit besserer Crema zu erhalten, um eine Position nach links zur Nummer 1 drehen (nicht mehr als eine Position auf einmal, ansonsten kann der Kaffee danach tröpfchenweise austreten).

Die Wirkung dieser Korrektur bemerken Sie erst nach der Ausgabe von mindestens 2 Kaffees nacheinander. Sollte nach dieser Einstellung das gewünschte Ergebnis nicht erzielt worden sein, muss die Korrektur durch Drehen des Knopfs um eine weitere Position wiederholt werden.

10.5 Empfehlungen für einen heißeren Kaffee

Für einen wärmeren Kaffee empfehlen wir:



- vor der Ausgabe die Taste  (B5) **drücken und einen Spülvorgang durchführen**, wie in Kapitel „10. Zubereitung von Kaffee“ beschrieben;
- die Tassen mit heißem Wasser vorzuwärmen (und zwar mit der Funktion Heißwasser, siehe Kapitel „12. Zubereitung von Heißwasser“);
- im Menü die Kaffeetemperatur „hoch“ auszuwählen (siehe Abschnitt „8.8 Einstellung der Temperatur“).

10.6 Zubereitung von Kaffee mit Kaffeebohnen





Achtung!

Verwenden Sie keine karamellisierten oder kandierten Kaffeebohnen, da sie am Mahlwerk ankleben und es beschädigen können.

1. Geben Sie die Kaffeebohnen in den Kaffeebohnenbehälter (A7) (Abb. 12).
2. Stellen Sie unter die Ausgüsse des Kaffeeauslaufs (A14):
- eine Tasse, wenn Sie einen Kaffee möchten (Abb. 9);
- 2 Tassen, wenn Sie zwei Kaffees möchten.
3. Senken Sie den Kaffeeauslauf, damit er so nah wie möglich an der Tasse positioniert ist: Sie erhalten so eine bessere Crema (Abb. 13).
4. Die Taste für die gewünschte Ausgabe drücken (1 Tasse - B7  o 2 Tassen - B8 , Abb. 10 und 14)
5. Die Zubereitung beginnt und auf dem Display (B1) erscheinen die ausgewählte Menge sowie ein Fortschrittsbalken, der sich während der Zubereitung allmählich füllt.



Hinweis:

- Während der Kaffeezubereitung kann die Kaffeeausgabe jederzeit durch Drücken einer beliebigen Taste abgebrochen werden.
- Wenn Sie nach abgeschlossener Kaffeeausgabe mehr Kaffee in der Tasse möchten, einfach eine der Tasten für die Kaffeeausgabe ( o ) gedrückt halten (innerhalb von 3 Sekunden).

Nach erfolgter Zubereitung ist das Gerät für einen neuen Gebrauch bereit.



Hinweis:

- Während des Betriebs erscheinen auf dem Display einige Meldungen (TANK FÜLLEN, KAFFEESATZBEHÄLTER LEE-

REN, USW.), deren Bedeutung in Kapitel „19. Displaymeldungen“ aufgeführt ist.

- Für einen heißeren Kaffee wird auf den Abschnitt „10.5 Empfehlungen für einen heißeren Kaffee“ verwiesen.
- Wenn der Kaffee tröpfchenweise, zu schnell mit wenig Crema oder zu kalt herausläuft, lesen Sie bitte die in Kapitel „20. Lösung der Probleme“ angegebenen Ratschläge.

10.7 Zubereitung von Kaffee mit vorgemahlenem Kaffee



Achtung!

- Den vorgemahlenen Kaffee niemals in die ausgeschaltete Kaffeemaschine füllen, um zu vermeiden, dass er sich im Innern der Maschine ausbreitet und sie verschmutzt. In diesem Fall könnte die Kaffeemaschine beschädigt werden.
- Niemals mehr als 1 gestrichenen Messlöffel (C2) einfüllen, da das Maschineninnere sonst verschmutzen oder der Einfüllschacht (A6) verstopfen könnte.



Hinweis:

Bei der Verwendung von vorgemahlenem Kaffee kann jeweils nur eine Tasse Kaffee zubereitet werden.

1. Drücken Sie wiederholt die Taste  (B6) (Abb. 8), bis das Display (B1) „Vorgemahlen“ anzeigt..
2. Vergewissern Sie sich, dass der Einfüllschacht nicht verstopft ist; dann einen gestrichenen Messlöffel vorgemahlenen Kaffee einfüllen (Abb. 15).
3. Stellen Sie eine Tasse unter die Ausgüsse des Kaffeeauslaufs (A14) (Abb. 9).
4. Drücken Sie die Taste für die Ausgabe von 1 Tasse  (B7) (Abb. 10).
5. Die Zubereitung beginnt und auf dem Display erscheinen die ausgewählte Menge sowie ein Fortschrittsbalken, der sich während der Zubereitung allmählich füllt.

Hinweis:

Wenn der „Energiesparmodus“ aktiviert ist, kann die Ausgabe des ersten Kaffees einige Sekunden Wartezeit erfordern..

11. ZUBEREITUNG VON MILCHGETRÄNKEN

Hinweis:

- Um zu vermeiden, dass die Milch zu wenig aufschäumt oder große Blasen aufweist, reinigen Sie bitte stets den Deckel des Milchbehälters (D2) und die Heißwasserdüse (A13) entsprechend den Angaben in den Abschnitten „11.6 Reinigung des Milchbehälters nach jedem Gebrauch“,

„13.10 Reinigung des Milchbehälters“ und „13.11 Reinigung der Heißwasser-/Dampfdüse“.

11.1 Den Milchbehälter füllen und einsetzen



1. Den Deckel (D2) abnehmen (Abb.16);
2. Eine ausreichende Menge Milch in den Milchbehälter (D3) füllen, wobei der auf dem Behälter angegebene MAX Füllstand nicht überschritten werden darf (Abb. 17). Dabei ist zu beachten, dass jeder Strich an der Seite des Behälters 100 ml Milch entspricht;

Hinweis:

- Um einen üppigeren und gleichmäßigeren Schaum zu erhalten, verwenden Sie ganz oder teilweise entrahmte Milch mit Kühlschranktemperatur (etwa 5°C).
 - Wenn der „Energiesparmodus“ aktiviert ist, kann die Ausgabe des Cappuccinos einige Sekunden Wartezeit erfordern.
3. Stellen Sie sicher, dass das Milchansaugrohr (D4) richtig in die entsprechende Aufnahme am Boden des Milchbehälterdeckels eingesetzt ist (Abb. 18);
 4. Setzen Sie den Deckel wieder auf den Milchbehälter;
 5. Montieren Sie den Heißwasserauslauf (C6) von der Düse (A13) ab (Abb. 19);
 6. Drücken Sie den Milchbehälter fest auf die Düse und docken Sie ihn daran an (Abb. 20): von der Kaffeemaschine ertönt ein Signalton (sofern aktiv).
 7. Stellen Sie eine ausreichend große Tasse unter die Ausgüsse des Kaffeeauslaufs (A14) und unter das Milchausgaberohr des Milchbehälters (D5); verstellen Sie die Länge des Milchausgaberohrs, damit es sich nahe an der Tasse befindet, indem Sie es einfach nach unten ziehen (Abb. 21);
 8. Beachten Sie die nachfolgenden Anleitungen für die einzelnen Funktionen.

11.2 Einstellung der Milchschaummenge

Durch Drehen des Milchschaumreglers (D1) wird die Menge des Milchschaums ausgewählt, die während der Zubereitung der Milchgetränke ausgegeben wird.

Position des Drehknopfs	Beschreibung	Empfohlen für...
	Kein Schaum	WARMER MILCH
	W e n i g Schaum	CAPPUCCINO / LATTE MACCHIATO / AUFGESCHÄUMTE MILCH
	Max. Schaum	

11.3 Zubereitung von Cappuccino oder Latte Macchiato

1. Nach dem Andocken des Milchbehälters (D) den Milchschaumregler (D1) auf dem Deckel des Milchbehälters (D2) auf die gewünschte Position drehen (Abb. 22);
2. Die Taste CAPPUCCINO (B10) drücken. Auf dem Display (B1) erscheinen die Meldung „CAPPUCCINO“ und ein Fortschrittsbalken, der sich mit fortschreitender Zubereitung allmählich füllt;
3. Nach der Milchausgabe bereitet die Maschine automatisch den Kaffee zu.



Hinweis:

- Soll die Zubereitung während der Ausgabe abgebrochen werden, die Taste CAPPUCCINO zweimal drücken.
- Wenn Sie nach abgeschlossener Ausgabe mehr Milch oder Kaffee in der Tasse möchten, einfach die Taste CAPPUCCINO gedrückt halten (innerhalb von 3 Sekunden).
- Lassen Sie den Milchbehälter nie lange Zeit außerhalb des Kühlschranks stehen: je höher die Milchtemperatur ist (5°C ideal), desto schlechter ist die Qualität des Milchschaums.

11.4 Zubereitung von aufgeschäumter Milch (ohne Kaffee)

Gehen Sie, wie im vorhergehenden Abschnitt („11.3 Zubereitung von Cappuccino oder Latte Macchiato“) beschrieben, vor und drücken Sie die Taste CAPPUCCINO (B10) zweimal anstatt einmal.



Hinweis:

Soll die Zubereitung der Milch während der Ausgabe abgebrochen werden, die Taste CAPPUCCINO einmal drücken..

11.5 Zubereitung von nicht aufgeschäumter Milch (ohne Kaffee)

Gehen Sie, wie im vorhergehenden Abschnitt („11.4 Zubereitung von aufgeschäumter Milch (ohne Kaffee)“) beschrieben, vor und drehen Sie den Milchschaumregler (D1) auf die Position .

11.6 Reinigung des Milchbehälters nach jedem Gebrauch



Achtung! Verbrühungsgefahr

Während der Reinigung der internen Leitungen des Milchbehälters (D) tritt aus dem Milchausgaberohr (D5) etwas Heißwasser und Dampf aus. Achten Sie darauf, dass Sie nicht mit Wasserspritzern in Berührung kommen.

Nach jedem Gebrauch der Milchfunktionen erscheint auf dem Display (B1) der blinkende Text „DREHKNOPF AUF CLEAN“. Füh-

ren Sie die Reinigung zur Entfernung der Milchrückstände wie folgt durch:

1. Lassen Sie den Milchbehälter (D) in der Kaffeemaschine (der Milchbehälter braucht nicht geleert zu werden);
2. Stellen Sie eine Tasse oder ein anderes Gefäß unter das Milchausgaberohr des Milchbehälters (Abb. 21);
3. Drehen Sie den Milchschaumregler (D1) auf „CLEAN“ (Abb. 23): auf dem Display erscheinen ein Fortschrittsbalken, der sich während des Vorgangs allmählich füllt, und der Text „Reinigung läuft, Bitte warten“. Die Reinigung wird automatisch abgebrochen;
4. Stellen Sie den Drehknopf wieder auf eine der wählbaren Schaumarten;
5. Entfernen Sie den Milchbehälter und reinigen Sie die Dampfdüse (A13) immer mit einem Schwamm (Abb. 24);



Hinweis!

- Wenn Sie mehrere Tassen Milchgetränke zubereiten möchten, muss der Milchbehälter nach der letzten Zubereitung gereinigt werden.
- Der Milchbehälter kann im Kühlschrank aufbewahrt werden.
- In einigen Fällen muss für die Durchführung der Reinigung das Aufheizen der Kaffeemaschine abgewartet werden.

11.7 Programmierung der Kaffee- und Milchmenge in der Tasse für Cappuccino oder Milch

Die Kaffeemaschine wurde werkseitig für die Ausgabe von Standardmengen voreingestellt. Wenn Sie diese Mengen ändern möchten, gehen Sie bitte wie folgt vor:

1. Stellen Sie eine Tasse unter die Ausgüsse des Kaffeeauslaufs (A14) und unter das Milchausgaberohr (D5) (Abb. 21);
2. Die Taste CAPPUCCINO (B10) gedrückt halten, bis auf dem Display (B1) der Text „MILCH PROGRAMMIEREN Menge programmieren“ erscheint.
3. Die Taste loslassen. Die Kaffeemaschine beginnt mit der Milchausgabe;
4. Bei Erreichen der gewünschten Milchmenge in der Tasse erneut die Taste CAPPUCCINO drücken;
5. Die Kaffeemaschine beendet die Milchausgabe und beginnt nach einigen Sekunden mit der Kaffeeausgabe: auf dem Display wird die Meldung „KAFFEE PROGRAMMIEREN Menge programmieren“ angezeigt.
6. Sobald der Kaffee in der Tasse die gewünschte Menge erreicht hat, die Taste CAPPUCCINO drücken.. Die Kaffeeausgabe wird abgebrochen.



Nun ist die Kaffeemaschine gemäß den neuen Milch- und Kaffeemengen programmiert.

12. ZUBEREITUNG VON HEISSWASSER



Achtung! Verbrühungsgefahr.

Lassen Sie die Kaffeemaschine bei der Heißwasserausgabe nicht unbeaufsichtigt. Der Auslauf (C6) erhitzt sich während der Ausgabe und darf daher nur am Griff angefasst werden.

1. Kontrollieren Sie, dass der Heißwasserauslauf richtig eingerastet ist;
2. Stellen Sie ein Gefäß unter den Auslauf (so nah wie möglich, um Spritzer zu vermeiden);
3. Die Taste  (B9) (Abb. 4) drücken. Auf dem Display (B1) erscheinen die Meldung „HEISSWASSER“ und ein Fortschrittsbalken, der sich mit fortschreitender Zubereitung allmählich füllt;
4. Das Gerät gibt ca. 250 ml Heißwasser aus und bricht dann automatisch die Ausgabe ab. Um die Heißwasserausgabe manuell abzubrechen, erneut die Taste  drücken.





Hinweis:

Wenn die Funktion „Energiesparmodus“ aktiviert ist, können bis zur Ausgabe von Heißwasser einige Sekunden Wartezeit vergehen..

12.1 Änderung der automatisch abgegebenen Wassermenge

Die Maschine ist werkseitig auf die automatische Ausgabe von 250 ml Heißwasser eingestellt. Wenn Sie diese Menge ändern möchten, bitte wie folgt vorgehen:

1. Stellen Sie ein Gefäß unter den Auslauf (C6);
2. Die Taste  (B9) gedrückt halten, bis auf dem Display (B1) die Meldung „HEISSWASSER Menge programmieren“ erscheint; dann die Taste  loslassen.
3. Sobald die gewünschte Menge Heißwasser in der Tasse ist, die Taste  erneut drücken.

Nun ist die Kaffeemaschine gemäß der neuen Menge programmiert.

13. REINIGUNG

13.1 Reinigung der Kaffeemaschine

Folgende Teile der Kaffeemaschine müssen regelmäßig gereinigt werden:

- interner Kreislauf der Kaffeemaschine;
- Kaffeesatzbehälter (A15);
- Abtropfschale (A19) und Kondensatschale (A16);
- Wassertank (A10);
- Ausgüsse des Kaffeeauslaufs (A14);
- Kaffeepulvereinfüllschacht (A6),
- Brühgruppe (A12), die nach Öffnen der Serviceklappe (A11) zugänglich ist.

- Milchbehälter (D);
- Heißwasser-/Dampfdüse (A13);





Achtung!

- Verwenden Sie zur Reinigung der Maschine keine Lösungs- und Scheuermittel oder Alkohol. Mit den Vollautomaten von De'Longhi benötigen Sie für die Reinigung der Kaffeemaschine keine chemischen Zusatzstoffe.
- Keiner der Bestandteile der Kaffeemaschine darf im Geschirrspüler gereinigt werden, mit Ausnahme des Milchbehälters (D).
- Verwenden Sie zum Entfernen der Verkrustungen oder der Kaffeelagerungen keine Metallgegenstände, weil sie Oberflächen aus Metall oder Kunststoff verkratzen könnten.

13.2 Reinigung des Innenraums der Kaffeemaschine

Bei Nichtgebrauch von mehr als 3-4 Tagen wird dringend empfohlen, vor dem Gebrauch die Maschine einzuschalten und

- 2 oder 3 Spülvorgänge durchzuführen, indem die Taste  (B5) gedrückt wird;
- einige Sekunden lang durch Drücken der Taste  (B9) Heißwasser auszugeben.

13.3 Reinigung des Kaffeesatzbehälters

Sobald auf dem Display (B1) der Text „KAFFEESETZBEHÄLTER LEEREN“, muss dieser geleert und gereinigt werden. Solange der Kaffeesatzbehälter (A15) nicht gereinigt ist, kann kein Kaffee ausgegeben werden. Das Gerät zeigt die Notwendigkeit den Behälter zu leeren auch dann an, wenn er nicht voll ist, falls seit der ersten Zubereitung 72 Stunden vergangen sind (damit die Berechnung der 72 Stunden korrekt erfolgen kann, darf die Kaffeemaschine niemals mit dem Hauptschalter ausgeschaltet werden).



Achtung! Verbrühungsgefahr

Wenn mehrere Cappuccinos hintereinander zubereitet werden, erhitzt sich der Tassenrost (A17) aus Metall. Nicht berühren, solange er nicht abgekühlt ist und nur vorne anfassen.

Zur Durchführung der Reinigung (bei eingeschalteter Maschine):

- Die Abtropfschale (A19) (Abb. 25) herausnehmen, leeren und reinigen.
- Den Kaffeesatzbehälter (A15) leeren und sorgfältig reinigen, wobei alle sich am Boden angesammelten Rückstände entfernt werden müssen: der mitgelieferte Pinsel (C5) verfügt über einen geeigneten Schaber für diesen Vorgang.
- Die Kondensatschale (A16) (rot) kontrollieren und, falls sie voll ist, leeren.



Achtung!

Beim Herausnehmen der Abtropfschale muss der Kaffeesatzbehälter immer geleert werden, auch wenn er nur wenig voll ist. Wird dieser Vorgang nicht durchgeführt, kann es vorkommen, dass sich bei den folgenden Kaffeezubereitungen der Kaffeesatzbehälter zu sehr füllt und die Kaffeemaschine verstopft.



Hinweis:

Es ist normal, dass sich nach Durchführung dieser Reinigung Wasser im Kaffeesatzbehälter (A14) befindet.

13.4 Reinigung der Abtropfschale und der Kondensatschale



Achtung!

Die Abtropfschale (A19) ist mit einem Schwimmer (A18) (rot) zur Anzeige des Wasserstandes ausgestattet (Abb. 26). Die Abtropfschale leeren und reinigen, bevor diese Anzeige aus dem Tassenrost (A17) hervortritt, andernfalls kann das Wasser über den Rand treten und die Kaffeemaschine, die Aufstellfläche oder den umliegenden Bereich beschädigen.

Um die Abtropfschale zu entnehmen:

1. Die Abtropfschale und den Kaffeesatzbehälter (A15) entnehmen (Abb. 25);
2. Die Abtropfschale und den Kaffeesatzbehälter leeren und reinigen;
3. Die Kondensatschale (A16) (rot) kontrollieren und, falls sie voll ist, leeren;
4. Die Abtropfschale, zusammen mit dem Kaffeesatzbehälter, wieder einsetzen;

13.5 Reinigung des Innenraums der Kaffeemaschine



Stromschlaggefahr!

Vor jeder Reinigung der Teile im Geräteinneren muss die Kaffeemaschine ausgeschaltet (siehe Kapitel „7. Ausschalten des Gerätes“) und vom Stromnetz getrennt werden. Das Gerät niemals ins Wasser tauchen.

1. Kontrollieren Sie regelmäßig (etwa einmal im Monat), dass das Geräteinnere (nach Herausnehmen der Abtropfschale zugänglich) (A19) nicht verschmutzt ist. Gegebenenfalls die Kaffeeablagerungen mit dem mitgelieferten Pinsel (C5) und einem Schwamm entfernen;
2. Alle Reste mit einem Staubsauger absaugen (Abb. 27).

13.6 Reinigung des Wassertanks

1. Den Wassertank (A10) regelmäßig (etwa einmal im Monat) und nach jedem Auswechseln des Wasserfilters (C4) (falls vorgesehen) mit einem weichen Tuch und etwas mildem Reinigungsmittel reinigen;
2. Den Filter (C4) (sofern vorhanden) herausnehmen und unter fließendem Wasser abspülen;
3. Den Filter (sofern vorhanden) wieder einsetzen, den Tank mit frischem Wasser füllen und wieder einsetzen;
4. (Nur Modelle mit Wasserfilter) 100 ml Heißwasser auslaufen lassen.

13.7 Reinigung der Ausgüsse des Kaffeeauslaufs

1. Die Ausgüsse des Kaffeeauslaufs (A14) regelmäßig mit einem Schwamm oder einem Tuch reinigen (Abb. 28A);
2. Kontrollieren Sie, dass die Löcher des Kaffeeauslaufs nicht verstopft sind. Entfernen Sie erforderlichenfalls die Kaffeeablagerungen mit einem Zahnstocher (Abb. 28B).

13.8 Reinigung des Kaffeepulvereinfüllschachts

Kontrollieren Sie regelmäßig (etwa ein Mal im Monat), dass der Kaffeepulvereinfüllschacht (A6) nicht verstopft ist.. Falls notwendig, die Kaffeerückstände mit dem mitgelieferten Pinsel (C5) entfernen.

13.9 Reinigung der Brühgruppe

Die Brühgruppe (A11) muss mindestens einmal im Monat gereinigt werden.



Achtung!

Die Brühgruppe darf nicht bei eingeschalteter Kaffeemaschine herausgenommen werden.

1. Stellen Sie sicher, dass die Maschine sich korrekt ausgeschaltet hat (siehe Kapitel „7. Ausschalten des Gerätes“);
2. Den Wassertank (A10) herausziehen.
3. Die Serviceklappe der Brühgruppe (A11) auf der rechten Seite öffnen (Abb. 28).
4. Die beiden farbigen Entriegelungstasten nach innen drücken und gleichzeitig die Brühgruppe nach außen herausziehen (Abb. 29).
5. Die Brühgruppe etwa fünf Minuten lang in Wasser eintauchen und danach unter dem Wasserhahn abspülen.



Achtung!

NUR MIT WASSER AUSSPÜLEN

KEINE REINIGUNGSMITTEL - KEIN GESCHIRRSPÜLER

Die Brühgruppe ohne Reinigungsmittel säubern, da diese Beschädigungen verursachen könnten.

6. Mit dem Pinsel (C5) an der Aufnahme der Brühgruppe vorhandene und durch die Serviceklappe der Brühgruppe sichtbare Kaffeerückstände beseitigen.

- Die Brühgruppe nach der Reinigung wieder in die Halterung einsetzen; dann fest auf die Schrift PUSH drücken, bis das Klicken des Einrastens zu vernehmen ist.

i Hinweis:

Sollte die Brühgruppe schwer einzusetzen sein, dann muss sie (vor dem Einsetzen) durch Drücken der beiden Hebel in die richtige Größe gebracht werden (Abb. 30).

- Nach dem Einsetzen ist sicherzustellen, dass die beiden farbigen Tasten eingerastet sind und nach außen ragen;
- Die Serviceklappe der Brühgruppe schließen.
- Den Wassertank wieder einsetzen.

13.10 Reinigung des Milchbehälters

Den Milchbehälter (D) nach jeder Milchzubereitung reinigen, hierzu wie folgt vorgehen:

- Den Deckel (D2) herausziehen;
- Das Milchausgaberohr (D5) und das Ansaugrohr (D4) (Abb. 32) herausziehen;

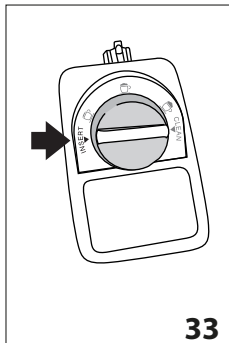

- Den Milchschaumregler (D1) nach links bis auf die Position "INSERT" drehen (siehe Abb. 33) und nach oben herausziehen;
- Reinigen Sie alle Teile sorgfältig mit Heißwasser und mildem Reinigungsmittel. Alle Teile können im Geschirrspüler gereinigt werden, allerdings müssen sie auf der oberen Ablage des Geschirrspülers positioniert werden;

Achten Sie besonders darauf, dass an der Aussparung und am Kanal unter dem Drehknopf (siehe Abb. 34) keine Milchrückstände zurückbleiben: schaben Sie den Kanal eventuell mit einem Zahnstocher aus;

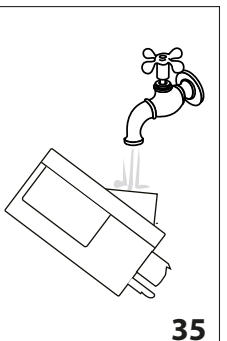
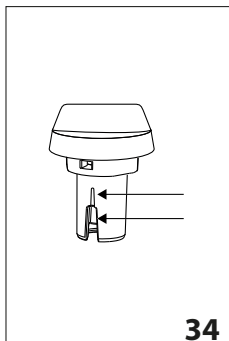

- Spülen Sie das Innere der Aufnahme des Milchschaumreglers unter fließendem Wasser aus (Abb. 35);
- Überprüfen Sie ebenfalls, dass das Ansaugrohr und das Ausgaberohr nicht durch Milchrückstände verstopft sind;
- Setzen Sie den Drehknopf in Höhe des Textes „INSERT“ wieder ein, montieren Sie das Ausgaberohr und das Milchansaugrohr;
- Setzen Sie den Deckel wieder auf den Milchbehälter (D3).

13.11 Reinigung der Heißwasser-/Dampfdüse

Die Düse (A13) nach jeder Milchzubereitung mit einem Schwamm reinigen, dabei die auf den Dichtungen verbliebenen Milchreste beseitigen (Abb. 23).

14. ENTKALKUNG

Die Kaffeemaschine muss entkalkt werden, wenn die Meldung "ENTKALKEN" auf dem Display (B1) aufblinkt.

! Achtung!

- Vor dem Gebrauch lesen Sie bitte die Gebrauchsanweisung und die Angaben auf dem Etikett des Entkalkers durch, die sich auf der Packung des Entkalkers befinden.
- Verwenden Sie ausschließlich Entkalker von De'Longhi. Die Verwendung von ungeeigneten Entkalkern sowie die nicht regelmäßig durchgeführte Entkalkung können zum Auftreten von Defekten führen, die nicht durch die Herstellergarantie abgedeckt sind.

- Die Kaffeemaschine einschalten und warten, bis sie betriebsbereit ist;
- Durch Drücken der Taste **P** (B4) das Menü aufrufen.
- Den Wahldrehknopf (B2) so weit drehen, bis auf dem Display die Option "Entkalkung" angezeigt wird.
- Durch Drücken der Taste **ENTK** (B9) anwählen. Auf dem Display (B1) erscheint "Entkalkung Bestätigen?": zur Aktivierung der Funktion erneut **ENTK** drücken;
- Auf dem Display erscheint der Text "ABTROPFSCHALE LEEREN" abwechselnd mit "FILTER ENTNEHMEN" (falls der Filter vorhanden ist) und mit „Entkalker einfüllen Bestätigen?“;
- Den Wassertank (A10) vollständig leeren und den Wasserfilter (C4) (sofern vorhanden) entfernen; dann die Abtropfschale (A19) (Abb. 24) und den Kaffeesatzbehälter (A15) leeren, danach wieder einsetzen.
- Füllen Sie den Entkalker in den Wassertank, bis der auf der Tankseite aufgedruckte Füllstand **A** erreicht ist (entspricht einer 100ml-Packung) (Abb. 36); geben Sie dann bis zum Füllstand **B** (Abb. 36) Wasser dazu (ein Liter) und setzen Sie den Wassertank wieder ein;

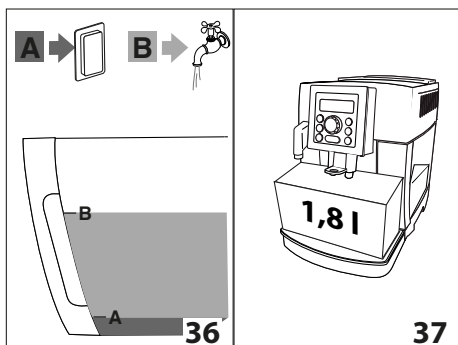

8. Unter den Kaffeeauslauf (A14) und den Wasserauslauf (C6) ein Gefäß mit einem Mindestfassungsvermögen von 1,8 l stellen (Abb. 37).

Achtung! Verbrühungsgefahr

Aus dem Kaffeeauslauf und dem Heißwasserauslauf tritt heißes, säurehaltiges Wasser heraus. Achten Sie daher darauf, nicht mit der Lösung in Berührung zu kommen

9. Zur Bestätigung des Einfüllens der Entkalkungslösung die Taste drücken: auf dem Display erscheint „Maschine im Entkalkungsbetrieb“ und das Entkalkungsprogramm startet. Die Entkalkungslösung tritt aus dem Kaffeeauslauf und dem Heißwasserauslauf heraus und es wird automatisch eine Reihe von Spülvorgängen und Pausen durchgeführt, um die Kalkablagerungen in der Kaffeemaschine zu beseitigen;

Nach etwa 25 Minuten bricht das Gerät die Entkalkung ab und auf dem Display erscheint die Meldung "SPÜLVORGANG" abwechselnd mit "WASSERTANK FÜLLEN".

10. Das Gerät ist nun für einen Spülvorgang mit frischem Wasser bereit. Den zum Auffangen der Entkalkungslösung verwendeten Behälter leeren, den Wassertank entnehmen, leeren, mit fließendem Wasser ausspülen, bis zum Füllstand MAX mit frischem Wasser füllen und wieder in die Kaffeemaschine einsetzen: das Display zeigt an „SPÜLVORGANG, bestätigen?“;
11. Den zum Auffangen der Entkalkungslösung verwendeten Behälter leer wieder unter den Kaffeeauslauf und den Heißwasserauslauf stellen (Abb. 37);
12. Zum Start des Spülvorgangs die Taste drücken. Das heiße Wasser tritt aus den Ausläufen aus und auf dem Display erscheint die Meldung "Spülvorgang Bitte warten";
13. Sobald der Wassertank leer ist, erscheint auf dem Display die Meldung "SPÜLVORGANG" abwechselnd mit "WASSERTANK FÜLLEN" und „FILTER WIEDER EINSETZEN“ (falls er zuvor entfernt wurde);

14. Den Wassertank entnehmen, den Filter wieder einsetzen (falls er zuvor entfernt wurde), den Wassertank bis zum Füllstand MAX mit frischem Wasser füllen und in die Kaffeemaschine einsetzen: auf dem Display erscheint „SPÜLVORGANG bestätigen?“.
15. Den zum Auffangen des Spülwassers verwendeten Behälter leer wieder unter den Heißwasserauslauf stellen;
16. Zum Start des Spülvorgangs die Taste drücken: das Gerät setzt den Spülvorgang nur aus dem Heißwasserauslauf fort und auf dem Display erscheint die Meldung "SPÜLVORGANG Bitte warten".
17. Bei Beendigung erscheint auf dem Display die Meldung „Spülvorgang beendet, Bestätigen?“;
18. Die Taste Heißwasser drücken, auf dem Display erscheint „TANK FÜLLEN“;
19. Die Abtropfschale leeren, den Wassertank herausziehen, bis zum Füllstand MAX mit frischem Wasser füllen und wieder in die Kaffeemaschine einsetzen.

Der Entkalkungsvorgang ist beendet.

Hinweis!

- Sollte der Entkalkungszyklus nicht korrekt zu Ende geführt werden (z.B. Stromausfall), wird empfohlen, den Zyklus zu wiederholen;
- Es ist normal, dass sich nach Durchführung des Entkalkungszyklus Wasser im Kaffeesatzbehälter (A15) befindet.

15. PROGRAMMIERUNG DER WASSERHÄRTE

Die Meldung ENTKALKEN wird nach einer voreingestellten Betriebszeit angezeigt, die von der Wasserhärte abhängt.

Die Kaffeemaschine ist werkseitig auf Härtegrad 4 voreingestellt. Es ist möglich die Kaffeemaschine je nach der in den verschiedenen Wohnregionen vorhandenen Wasserhärte zu programmieren, sodass der Entkalkungsvorgang weniger häufig durchgeführt werden muss.

15.1 Messung der Wasserhärte

1. Den mitgelieferten und der Bedienungsanleitung in englischer Sprache beigefügten Reaktionsstreifen (C1) "TOTAL HARDNESS TEST" aus seiner Packung nehmen.
2. Den Streifen etwa eine Sekunde lang vollständig in ein Glas Wasser eintauchen.
3. Den Streifen aus dem Wasser nehmen und leicht schütteln. Nach etwa einer Minute bilden sich, je nach der Wasserhärte, 1, 2, 3 oder 4 kleine rote Quadrate; jedes Quadrat entspricht einer Stufe.

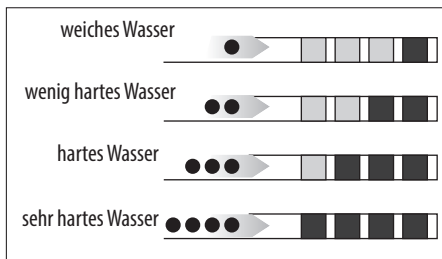

15.2 Wasserhärte einstellen

1. Für den Zugriff auf das Menü die Taste **P** (B4) drücken;
 2. Drehen Sie den Wahlknopf (B2), bis auf dem Display die Option "Wasserhärte" angezeigt wird.
 3. Durch Drücken der Taste (B9) die Auswahl bestätigen;
 4. Den Wahlknopf drehen und den durch den Reaktionsstreifen (C1) gemessenen Härtegrad einstellen (siehe Abb. im vorherigen Abschnitt);
 5. Zur Bestätigung der Einstellung die Taste drücken;
 6. Zum Verlassen des Menüs die Taste (B5) drücken.
- Nun ist die Kaffeemaschine gemäß der neuen Einstellung der Wasserhärte programmiert.

16. WASSERFILTER

Einige Modelle sind mit einem Wasserfilter (C4) ausgestattet: falls Ihr Modell nicht damit ausgestattet ist, empfehlen wir Ihnen, in einem der autorisierten Kundendienstzentren von De'Longhi einen Wasserfilter zu kaufen.

Für einen korrekten Gebrauch des Filters die nachfolgend aufgeführten Anweisungen befolgen.

16.1 Filtereinbau

1. Den Filter (C4) aus der Packung nehmen.
2. Die Kalenderscheibe (siehe Abb. 38) drehen, bis die kommenden beiden Gebrauchsmonate angezeigt werden;

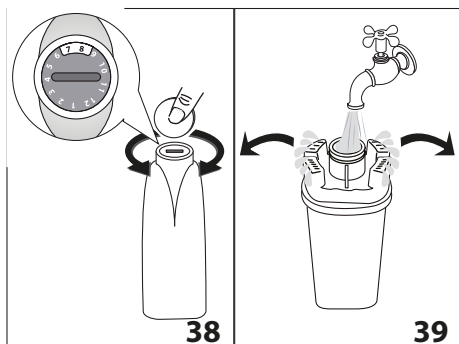

Hinweis

Der Filter hat eine Lebensdauer von zwei Monaten bei normalem Gebrauch des Gerätes; wenn das Gerät mit eingesetztem Filter nicht betrieben wird, hält er max. drei Wochen.

3. Um den Filter zu aktivieren, wie auf Abb. 39 gezeigt, Leitungswasser in die Öffnung des Filters laufen lassen, bis das Wasser mindestens eine Minute lang aus den seitlichen Öffnungen austritt;
4. Den Tank (A10) aus der Kaffeemaschine nehmen und mit Wasser füllen;
5. Den Filter in den Wassertank geben und für etwa zehn Sekunden vollständig eintauchen, dabei neigen, um das Entweichen der Luftblasen zu ermöglichen (Abb. 40);

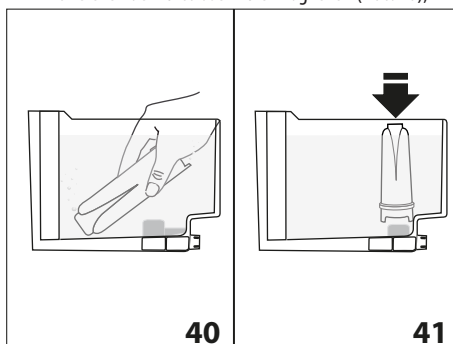

6. Den Filter in seine Aufnahme setzen und fest nach unten drücken (Abb. 41);

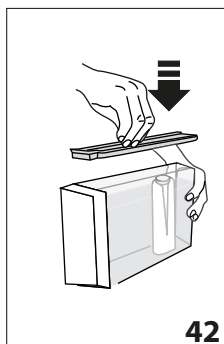



7. Verschließen Sie den Tank wieder mit dem Deckel und setzen Sie ihn dann erneut in die Kaffeemaschine ein (Abb. 42); Wenn der Filter eingesetzt wird, muss sein Vorhandensein dem Gerät mitgeteilt werden.
8. Für den Zugriff auf das Menü die Taste **P** (B4) drücken;
9. Den Wahlknopf (B2) (Abb. 9) so weit drehen, bis auf dem Display (B1) der Text "Filter einsetzen" angezeigt wird.
10. Die Taste (B9) drücken;
11. Auf dem Display erscheint der Text „Aktivieren?“;
12. Die Taste zur Bestätigung der Auswahl drücken: das Display zeigt an "HEISSWASSER Bestätigen?“;
13. Stellen Sie einen Behälter unter den Heißwasserauslauf (C6) (Fassungsvermögen: min. 500ml);

14. Die Taste  drücken, um die Auswahl zu bestätigen: das Gerät beginnt mit der Wasserausgabe und das Display zeigt den Text „Bitte warten“ an;
15. Nach erfolgter Ausgabe schaltet das Gerät wieder automatisch auf „Kaffee bereit“.

Nun ist der Filter aktiviert und wird auf dem Display durch ein Sternchen unter der Option "Filter einsetzen" angezeigt.

16.2 Filterwechsel



Wenn das Display (B1) „FILTER AUSWECHSELN“ anzeigt oder nach Ablauf der zwei Monate Lebensdauer (siehe Kalender) oder wenn das Gerät 3 Wochen lang nicht benutzt wird, muss der Filter (C4) ausgewechselt werden:

1. Den Wassertank (A10) und den verbrauchten Filter entnehmen;
2. Den neuen Filter aus der Packung nehmen und wie unter den Punkten 2-3-4-5-6 des vorhergehenden Abschnitts beschrieben vorgehen.
3. Stellen Sie einen Behälter unter den Heißwasserauslauf (Fassungsvermögen: min. 500ml);
4. Für den Zugriff auf das Menü die Taste **P** (B4) drücken;
5. Den Wahlknopf (B2) so weit drehen, bis auf dem Display der Text "Filter auswechseln" angezeigt wird;
6. Die Taste  (B9) drücken;
7. Auf dem Display erscheint der Text „Bestätigen?“;
8. Die Taste  drücken, um die Auswahl zu bestätigen;
9. Auf dem Display erscheint der Text "HEISSWASSER Bestätigen?“;
10. Die Taste  drücken, um die Auswahl zu bestätigen: das Gerät beginnt mit der Wasserausgabe und das Display zeigt den Text „Bitte warten“ an;
11. Nach erfolgter Ausgabe schaltet das Gerät wieder automatisch auf „Kaffee bereit“.

Nun ist der Filter aktiviert und die Maschine ist betriebsbereit.

16.3 Filterausbau

Wenn Sie das Gerät ohne Filter (C4) betreiben möchten, muss er entnommen und muss gemeldet werden, dass er entfernt wurde. Dazu wie folgt vorgehen:

1. Den Wassertank (A10) und den verbrauchten Filter entnehmen;
2. Für den Zugriff auf das Menü die Taste **P** (B4) drücken;
3. Den Wahlknopf (B2) (Abb. 9) so weit drehen, bis auf dem Display (B1) der Text "Filter einsetzen" angezeigt wird.
4. Die Taste  (B9) drücken;
5. Auf dem Display erscheint der Text "Deaktivieren?“;
6. Zur Bestätigung die Taste  und zum Verlassen des Menüs die Taste  (B5) drücken.

17. TECHNISCHE DATEN

Spannung:	220-240 V~ 50/60 Hz max. 10A
Leistungsaufnahme:	1450W
Druck:	1,5MPa (15 bar)
Max. Inhalt Wassertank:	1,8 l
Abmessungen BxTxH:	240x430x350 mm
Kabellänge:	1350 mm
Gewicht:	9,7 kg
Max. Füllmenge Kaffeebohnenbehälter:	250 g



Das Gerät entspricht den folgenden EG-Richtlinien:

- EMV-Richtlinie 2004/108/EG und spätere Änderungen;
- Die mit Lebensmitteln in Berührung kommenden Materialien und Gegenstände erfüllen die Anforderungen der Europäischen Verordnung 1935/2004.

18. ENTSORGUNG



Das Gerät darf nicht über den Hausmüll entsorgt werden, sondern muss an einer offiziellen Sammelstelle abgegeben werden.

19. DISPLAYMELDUNGEN

ANGEZEIGTE MELDUNG	MÖGLICHE URSACHE	ABHILFE
WASSERTANK FÜLLEN	Das Wasser im Tank (A10) ist nicht ausreichend.	Den Wassertank füllen und/oder korrekt einsetzen, indem er fest nach unten gedrückt wird, bis das Einrasten zu hören ist (Abb. 3).
KAFFEESATZBEHÄLTER LEEREN	Der Kaffeesatzbehälter (A15) ist voll.	Den Kaffeesatzbehälter und die Abtropfschale (A19) leeren und die Reinigung durchführen, dann wieder einsetzen (Abb. 25). Wichtig: beim Herausnehmen der Abtropfschale muss der Kaffeesatzbehälter stets entleert werden, auch wenn er nur wenig gefüllt ist. Wird dieser Vorgang nicht durchgeführt, kann es vorkommen, dass sich bei den folgenden Kaffeezubereitungen der Kaffeesatzbehälter zu sehr füllt und die Kaffeemaschine verstopft.
KAFFEESATZBEHÄLTER EINSETZEN	Der Kaffeesatzbehälter (A15) wurde nach der Reinigung nicht eingesetzt.	Die Abtropfschale (A19) herausnehmen und den Kaffeesatzbehälter einsetzen.
VORGEMAHLENE KAFFEE EINFÜLLEN	Es wurde die Funktion "vorgemahlener Kaffee" gewählt, aber der vorgemahlene Kaffee wurde nicht in den Schacht (A6) gefüllt.	Den vorgemahlene Kaffee in den Einfüllschacht (Abb. 12) füllen oder die Funktion vorgemahlen abwählen.
ZU FEIN GEMAHLEN MAHLWERK EINSTELLEN	Der Mahlgrad ist zu fein, sodass der Kaffee zu langsam oder gar nicht herausläuft.	Die Kaffeeausgabe wiederholen und den Drehknopf zur Einstellung des Mahlgrads (A2) (Abb. 11) um eine Position nach rechts zur Nummer 7 drehen, während das Mahlwerk in Betrieb ist. Falls der Kaffee nach 2 Kaffeeausgaben immer noch zu langsam herauslaufen sollte, die Korrektur durch Drehen des Drehknopfs zur Einstellung des Mahlgrads um eine weitere Position wiederholen (siehe Abschnitt "10.4 Einstellung des Mahlwerks"). Sollte das Problem weiterhin bestehen, sicherstellen, dass der Wassertank (A10) beim Einsetzen fest nach unten gedrückt wurde.
	Wenn der Wasserfilter (C4) vorhanden ist, könnte eine Luftblase in den Kreislauf freigesetzt worden sein, welche die Ausgabe verhindert.	Den Heißwasserauslauf in die Kaffeemaschine einsetzen und etwas Wasser auslaufen lassen, bis es gleichmäßig austritt.
ENTKALKEN	Zeigt an, dass die Kaffeemaschine entkalkt werden muss.	Das in Kapitel „11.4 Zubereitung von aufgeschäumter Milch (ohne Kaffee)“ beschriebene Entkalkungsprogramm muss so schnell wie möglich durchgeführt werden.
KAFFEEMENGE REDUZIEREN	Es wurde zu viel Kaffee verwendet.	Durch Drücken des Drehknopfs  (B6) (Abb. 8) eine mildere Kaffeestärke auswählen oder die Kaffeepulvermenge reduzieren.

KAFFEEBOHNENBEHÄLTER FÜLLEN	Es sind keine Kaffeebohnen mehr im Behälter.	Den Kaffeebohnenbehälter füllen (A7) (Abb. 12).
	Der Kaffeepulvereinfüllschacht (A6) ist verstopft.	Den Einfüllschacht mit Hilfe des Reinigungspinsels (C5) leeren, wie in Abschnitt "13.8 Reinigung des Kaffeepulvereinfüllschachts" beschrieben.
BRÜHGRUPPE EINSETZEN	Die Brühgruppe (A12) wurde nach der Reinigung nicht wieder eingesetzt.	Die Brühgruppe einsetzen, wie in Abschnitt "13.9 Reinigung der Brühgruppe" beschrieben.
WASSERTANK EINSETZEN	Der Wassertank (A10) ist nicht korrekt eingesetzt.	Den Wassertank durch festes Drücken nach unten richtig einsetzen (Abb. 3B).
ALLGEMEINER ALARM	Das Maschineninnere ist sehr verschmutzt.	Die Kaffeemaschine, wie in Kapitel „13. Reinigung“ beschrieben, sorgfältig reinigen. Wenn die Kaffeemaschine nach erfolgter Reinigung noch immer diese Meldung anzeigt, wenden Sie sich an eine Kundendienststelle.
FILTER AUSWECHSELN	Der Wasserfilter (C4) ist verbraucht.	Den Filter auswechseln oder anhand der Anleitung im Abschnitt "Wasserfilter" entfernen.
DREHKNOFPF AUF CLEAN	Es wurde gerade Milch ausgegeben, sodass die internen Leitungen des Milchbehälters (D) gereinigt werden müssen.	Den Milchschaumregler (D1) auf CLEAN drehen.
WASSERAUSLAUF EINSETZEN	Der Wasserauslauf (C6) ist überhaupt nicht oder nicht korrekt eingesetzt.	Den Wasserauslauf fest einsetzen.
MILCHBEHÄLTER EINSETZEN	Der Milchbehälter (D) ist nicht korrekt eingesetzt.	Den Milchbehälter fest einsetzen (Abb. 20).
WASSERKREISLAUF LEER WASSERKREISLAUF FÜLLEN HEISSWASSER Bestätigen?	Der Wasserkreislauf ist leer.	 (B9) drücken und Wasser aus dem Auslauf (C6) fließen lassen, bis die Ausgabe gleichmäßig erfolgt. Sollte das Problem weiterhin bestehen, sicherstellen, dass der Wassertank (A10) beim Einsetzen fest nach unten gedrückt wurde.

20. LÖSUNG DER PROBLEME

Nachstehend werden einige mögliche Betriebsstörungen aufgelistet.

Wenn das Problem nicht auf die beschriebene Weise gelöst werden kann, wenden Sie sich bitte an den technischen Kundendienst.

PROBLEM	MÖGLICHE URSACHE	Abhilfe
Der Kaffee ist nicht heiß.	Die Tassen wurden nicht vorgewärmt.	Die Tassen durch Ausspülen mit heißem Wasser vorwärmen (z.B. unter Verwendung der Funktion Heißwasser).
	Die internen Leitungen der Kaffeemaschine haben sich abgekühlt, weil nach der letzten Kaffeezubereitung 2-3 Minuten vergangen sind.	Vor der Kaffeezubereitung die internen Leitungen durch Drücken der Taste  (B5) mit einem Spülvorgang vorheizen.
	Die eingestellte Kaffeetemperatur ist zu niedrig.	Über das Menü die Kaffeetemperatur auf hoch einstellen.

Der Kaffee ist dünn und hat wenig Crema.	Der Kaffee ist zu grob gemahlen.	Den Drehknopf zur Einstellung des Mahlgrads (A2) um eine Position nach links zur Nummer 1 drehen, während das Mahlwerk in Betrieb ist (Abb. 10). Jeweils nur um eine Position verstellen, bis die Ausgabe zufriedenstellend ist. Die Wirkung ist erst nach zwei Kaffeeausgaben sichtbar (siehe Abschnitt „10.4 Einstellung des Mahlwerks“).
	Der Kaffee ist nicht geeignet.	Kaffee für Espressomaschinen verwenden.
Der Kaffee läuft zu langsam oder tröpfchenweise heraus.	Der Kaffee ist zu fein gemahlen.	Den Drehknopf zur Einstellung des Mahlgrads (A2) um eine Position nach rechts zur Nummer 7 drehen, während das Mahlwerk in Betrieb ist (Abb. 11). Jeweils nur um eine Position verstellen, bis die Ausgabe zufriedenstellend ist. Die Wirkung ist erst nach zwei Kaffeeausgaben sichtbar (siehe Abschnitt „10.4 Einstellung des Mahlwerks“).
Der Kaffee läuft nicht aus einem oder beiden Ausgüssen des Kaffeeauslaufs.	Die Löcher der Ausgüsse des Kaffeeauslaufs (A14) sind verstopft.	Die Ausgüsse mit einem Zahnstocher durchstechen und reinigen (Abb. 28B).
Die Milch tritt nicht aus dem Milchabgaberohr (D5) heraus.	Der Deckel (D2) des Milchbehälters ist verschmutzt	Den Deckel des Milchbehälters reinigen, wie in Abschnitt „14. Entkalkung“ beschrieben
Das Gerät schaltet sich nicht ein	Der Netzstecker ist nicht an die Steckdose angeschlossen.	Den Netzstecker an die Steckdose anschließen.
	Der Hauptschalter (A8) ist nicht eingeschaltet.	Den Hauptschalter auf Position I stellen (Abb. 2).
Die Brühgruppe lässt sich nicht herausnehmen	Die Ausschaltung wurde nicht richtig durchgeführt	Die Ausschaltung durch Drücken der Taste  (B3) DURCHFÜHREN (Abb. 6) (siehe Kapitel „7. Ausschalten des Gerätes“).
Die Milch weist große Blasen auf oder spritzt aus dem Milchabgaberohr (D5) oder ist zu wenig aufgeschäumt	Die Milch ist nicht kalt genug oder nicht teilentrahmt.	Vollentrahmte bzw. teilentrahmte Milch mit Kühlschranktemperatur (etwa 5°C) verwenden. Sollte das Resultat dennoch nicht zufriedenstellend sein, versuchen Sie es mit einer anderen Milchmarke.
	Der Milchschaumregler (D1) ist falsch eingestellt.	Entsprechend den Angaben in Abschnitt „1. Nach dem Andocken des Milchbehälters (D) den Milchschaumregler (D1) auf dem Deckel des Milchbehälters (D2) auf die gewünschte Position drehen (Abb. 22);“ einstellen.
	Der Deckel (D2) oder der Milchschaumregler (D1) des Milchbehälters ist verschmutzt	Den Deckel und den Milchschaumregler des Milchbehälters reinigen, wie in Abschnitt „14. Entkalkung“ beschrieben.
	Die Heißwasser-/Dampfdüse (A13) ist verschmutzt	Die Düse reinigen, wie in Abschnitt „13.11 Reinigung der Heißwasser-/Dampfdüse“ beschrieben.