

Nikon

APPAREIL PHOTO NUMÉRIQUE

COOLPIX AW130

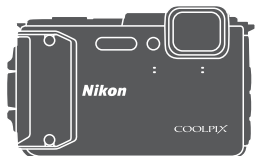

Manuel de référence

Introduction	➔ i
Table des matières	➔ xxii
Descriptif de l'appareil photo	➔ 1
Préparation de la prise de vue	➔ 6
Opérations de base de la prise de vue et de la visualisation	➔ 12
Fonctions de prise de vue	➔ 21
Fonctions de visualisation	➔ 59
Enregistrement et visualisation de vidéos	➔ 71
Utilisation des menus	➔ 78
Utilisation des fonctions de données de position/visualisation des cartes	➔ 132
Utilisation de la fonction Wi-Fi (réseau sans fil)	➔ 146
Connexion de l'appareil photo à un téléviseur, une imprimante ou un ordinateur	➔ 150
Notes techniques	➔ 159

Introduction

À lire en premier

Pour tirer le meilleur parti de ce produit Nikon, n'oubliez pas de lire intégralement « Pour votre sécurité » (📖vi–viii), « <Important> Résistance aux chocs, Étanchéité à l'eau, Étanchéité à la poussière, Condensation » (📖ix), « <Important> Remarques concernant les fonctions en rapport avec les données de position (GPS/GLONASS, boussole électronique) » (📖xv) et « Wi-Fi (réseau sans fil) » (📖xix) ainsi que toutes les autres instructions et de les conserver à portée de tous ceux qui utiliseront l'appareil photo.

- Si vous souhaitez commencer directement à utiliser l'appareil photo, reportez-vous aux sections « Préparation de la prise de vue » (📖6) et « Opérations de base de la prise de vue et de la visualisation » (📖12).

Autres informations

- Symboles et conventions

Symbole	Description
☑	Cette icône signale les mises en garde et informations à lire avant d'utiliser l'appareil photo.
📝	Cette icône signale les remarques et informations à lire avant d'utiliser l'appareil photo.
📖	Cette icône renvoie à d'autres pages contenant des informations pertinentes.

- Les cartes mémoire SD, SDHC et SDXC sont appelées « cartes mémoire » dans le présent manuel.
- Le réglage au moment de l'achat est appelé « réglage par défaut ».
- Les noms des rubriques de menu affichées sur le moniteur de l'appareil photo et les noms des commandes ou les messages affichés sur le moniteur d'un ordinateur sont en caractères gras.
- Dans ce manuel, les images sont parfois omises dans les exemples d'affichage du moniteur afin que ses indicateurs soient plus clairement visibles.

Fixation de la dragonne de l'appareil photo pour utilisation sur la terre ferme

Retirez la dragonne pour utilisation sur la terre ferme avant d'utiliser l'appareil photo sous l'eau.

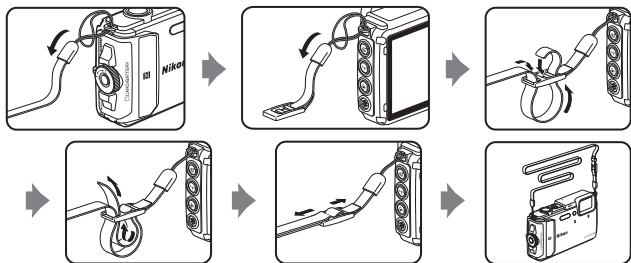

Informations et recommandations

Formation permanente

Dans le cadre de l'engagement de Nikon pour la « Formation permanente » en rapport avec ses produits, des informations techniques et éducatives constamment mises à jour sont disponibles sur les sites Web suivants :

- Aux États-Unis : <http://www.nikonusa.com/>
- En Europe et en Afrique : <http://www.europe-nikon.com/support/>
- En Asie, Océanie et au Moyen-Orient : <http://www.nikon-asia.com/>

Consultez régulièrement ces sites Web pour vous tenir au courant des dernières informations produit, des astuces, des réponses aux foires aux questions (FAQ) et des conseils d'ordre général sur l'imagerie et la photographie numériques. Des informations supplémentaires sont aussi disponibles auprès de votre représentant Nikon. Consultez le site Web ci-dessous pour savoir où vous adresser.

<http://imaging.nikon.com/>

N'utilisez que des accessoires électroniques de marque Nikon

Les appareils photo Nikon COOLPIX ont été conçus selon les normes les plus strictes et comprennent des circuits électroniques complexes. Seuls les accessoires électroniques de marque Nikon (y compris chargeurs d'accumulateur, accumulateurs, adaptateurs de charge, adaptateurs secteur et câbles USB) certifiés par Nikon, compatibles avec cet appareil photo numérique Nikon, sont construits et prouvés être utilisables dans les conditions d'usage et de sécurité de ces circuits électroniques.

L'UTILISATION D'ACCESSOIRES ÉLECTRONIQUES DE MARQUES AUTRES QUE NIKON PEUT PROVOQUER UN DYSFONCTIONNEMENT DE VOTRE APPAREIL PHOTO ET ENTRAÎNER L'ANNULATION DE VOTRE GARANTIE NIKON.

L'utilisation d'accumulateurs Li-ion tiers ne portant pas le sceau holographique Nikon risque de provoquer un dysfonctionnement de l'appareil photo ou d'entraîner une surchauffe, un incendie, une rupture ou une fuite des accumulateurs.

Sceau holographique : Identifie un produit Nikon authentique.



Pour en savoir plus sur les accessoires de marque Nikon, renseignez-vous auprès d'un revendeur agréé Nikon.

Avant de prendre des photos importantes

Avant tout événement photographique important (comme un mariage ou un voyage), faites des essais avec votre appareil photo pour vous assurer qu'il fonctionne normalement. Nikon ne pourra être tenu responsable de tous dommages ou pertes de profit découlant d'un dysfonctionnement de ce produit.

À propos des manuels

- Les manuels fournis avec votre appareil photo ne peuvent pas être reproduits, transmis, transcrits, stockés sur un système d'extraction ou traduits dans une langue quelconque, quels qu'en soient la forme ou les moyens, sans accord écrit préalable de Nikon.
- Les illustrations et le contenu du moniteur présentés dans ce manuel peuvent différer de ceux de votre produit.
- Nikon se réserve le droit de modifier à tout moment les caractéristiques du matériel et du logiciel décrites dans ces manuels sans avis préalable.
- Nikon ne peut être tenu responsable des dommages consécutifs à l'utilisation de cet appareil photo.
- Nous avons apporté le plus grand soin dans la rédaction de ces manuels pour qu'ils soient précis et complets. Si, cependant, vous veniez à remarquer des erreurs ou des omissions, nous vous serions reconnaissants de les signaler à votre représentant Nikon (adresse fournie séparément).

Avertissement concernant l'interdiction de copie ou de reproduction

Il est à noter que le simple fait d'être en possession d'un document copié ou reproduit numériquement au moyen d'un scanner, d'un appareil photo numérique ou d'un autre dispositif peut être répréhensible.

• Articles légalement interdits de copie ou de reproduction

Ne copiez pas, ni ne reproduisez des billets de banque, des pièces, des titres ou des bons d'État, même si de telles copies ou reproductions sont estampillées « Spécimen ». La copie ou la reproduction de billets de banque, de pièces ou de titres circulant à l'étranger est interdite. Sauf accord gouvernemental préalable, la copie ou la reproduction de timbres non oblitérés ou de cartes postales émises par l'État est interdite.

La copie ou la reproduction de timbres émis par l'État et des documents certifiés stipulés par la loi est interdite.

• Attention à certaines copies et reproductions

L'État a émis des avertissements sur les copies ou les reproductions de titres émis par des sociétés privées (actions, factures, chèques, chèques-cadeaux, etc.), coupons ou titres de transport, à l'exception du minimum de photocopies à fournir pour les besoins d'une entreprise. De même, ne copiez pas, ni ne reproduisez des passeports émis par l'État, des permis émis par des organismes publics et des groupes privés, des cartes d'identité et des tickets comme des passes ou des chèques-repas.

• Conformez-vous aux avis de droit de reproduction

La copie ou la reproduction de travaux créatifs soumis à un droit de reproduction comme les livres, la musique, les peintures, les impressions sur bois, les cartes, les dessins, les films et les photos est régie par des lois nationales et internationales sur les droits d'auteur.

N'utilisez en aucun cas ce matériel pour la réalisation de copies illégales ou toute autre infraction aux lois sur les droits d'auteur.

Élimination des périphériques de stockage des données

Veillez noter que supprimer des images ou formater des périphériques de stockage des données tels que des cartes mémoire ou la mémoire interne de l'appareil photo n'efface pas l'intégralité des données images d'origine. Des logiciels vendus dans le commerce permettent parfois de récupérer des fichiers effacés sur des périphériques usagés, ce qui peut conduire à une utilisation malveillante des données images personnelles. Il incombe à l'utilisateur d'assurer la protection de ses données personnelles.

Avant d'éliminer un périphérique de stockage des données ou de le céder à un tiers, effacez toutes les données à l'aide d'un logiciel de suppression vendu dans le commerce ou réglez **Enreg. données de position** sous **Options données de position** dans le menu options données de position (📖78) sur **Désactivé** après avoir formaté le périphérique, puis remplissez-le entièrement avec des images ne contenant aucune information personnelle (des photos d'un ciel sans nuage, par exemple). La destruction matérielle des périphériques de stockage des données devra être effectuée avec le plus grand soin, afin d'éviter toute blessure ou tout dégât matériel.

En ce qui concerne le COOLPIX AW130, les données des journaux enregistrées sur les cartes mémoire sont traitées exactement comme toutes les autres données. Pour effacer les données des journaux qui sont obtenues, mais pas stockées sur la carte mémoire, sélectionnez **Créer un journal** → **Clôturer les journaux** → **Effacer les journaux**.

Pour supprimer les réglages Wi-Fi, sélectionnez **Rétablir régl. par défaut** dans le menu options Wi-Fi (📖78).

Marquage de conformité

Suivez la procédure ci-dessous pour afficher quelques marquages de conformité aux exigences desquels répond l'appareil photo.

Appuyez sur la commande **MENU** → icône de menu **Y** → Marquage de conformité → commande **OK**

Pour votre sécurité

Pour ne pas risquer d'endommager votre matériel Nikon ou de vous blesser, vous ou d'autres personnes, prenez soin de lire attentivement les recommandations ci-dessous avant d'utiliser votre matériel. Conservez ces consignes de sécurité dans un endroit facilement accessible à tous ceux qui auront à se servir de ce matériel.

L'importance des conséquences dues au non-respect de ces consignes est symbolisée de la manière suivante :



Cette icône signale les avertissements et les consignes qui doivent être impérativement lus avant d'utiliser votre matériel Nikon, afin d'éviter d'éventuels risques physiques.

AVERTISSEMENTS

En cas de dysfonctionnement du matériel, éteignez-le immédiatement

Si vous remarquez de la fumée ou une odeur inhabituelle se dégageant de votre appareil photo ou de l'adaptateur de charge, débranchez immédiatement l'adaptateur de charge et retirez l'accumulateur en prenant soin de ne pas vous brûler. Continuer d'utiliser le matériel dans ce cas peut être dangereux. Une fois la source d'alimentation retirée ou déconnectée, confiez immédiatement votre matériel à un représentant Nikon agréé pour le faire vérifier.

Ne démontez pas votre matériel

Toucher les parties internes de l'appareil photo ou de l'adaptateur de charge peut être dangereux. Les réparations doivent impérativement être effectuées par un technicien qualifié. Si votre appareil photo ou adaptateur de charge s'ouvre à la suite d'une chute ou de tout autre accident, retirez l'accumulateur et/ou débranchez le matériel et rapportez-le immédiatement à un représentant Nikon agréé.

N'utilisez pas l'appareil photo ou l'adaptateur de charge en présence de gaz inflammable

N'utilisez pas de matériel électronique en présence de gaz inflammable, car cela risque de provoquer une explosion ou un incendie.

Retirez la dragonne lorsque vous utilisez l'appareil photo sous l'eau

L'enroulement de la dragonne autour du cou risque de provoquer l'étouffement.

Manipulez la dragonne de l'appareil photo avec soin

N'enroulez jamais la dragonne autour du cou d'un bébé ou d'un enfant.

Tenez le matériel hors de portée des enfants

Faites extrêmement attention à ce que les bébés ne mettent pas à la bouche l'accumulateur ou d'autres petites pièces.

⚠ Ne restez pas au contact de l'appareil photo, de l'adaptateur de charge ou de l'adaptateur secteur pendant des périodes prolongées lorsque ceux-ci sont allumés ou en cours d'utilisation

Certains éléments de ces produits se mettant à chauffer, laisser la peau à leur contact direct pendant de longues périodes peut entraîner des brûlures superficielles.

⚠ N'abandonnez pas ce produit dans des endroits soumis à des températures extrêmement élevées, notamment dans un véhicule fermé ou en plein soleil

Le non-respect de cette consigne de sécurité peut provoquer des dégâts ou un incendie.

⚠ Utilisez l'alimentation appropriée (accumulateur, adaptateur de charge, adaptateur secteur, câble USB)

Opter pour une alimentation différente de celles fournies ou vendues par Nikon, risque de provoquer des dégâts ou une défaillance.

⚠ Manipulez l'accumulateur avec précaution

L'accumulateur peut fuir, surchauffer ou exploser s'il n'est pas manipulé correctement. Respectez les consignes ci-dessous lors de la manipulation de l'accumulateur destiné à ce produit :

- Avant de remplacer l'accumulateur, assurez-vous que le produit est hors tension. Si vous utilisez l'adaptateur de charge/adaptateur secteur, veillez à le débrancher.
- Utilisez exclusivement un accumulateur Li-ion EN-EL12 (fourni). Chargez l'accumulateur à l'aide d'un appareil photo prenant en charge cette fonction. Pour exécuter cette opération, utilisez l'adaptateur de charge EH-71P (fourni) et le câble USB UC-E21 (fourni). Le chargeur d'accumulateur MH-65 (disponible séparément) peut également être utilisé pour recharger l'accumulateur indépendamment de l'appareil photo.
- Veillez à ne pas insérer l'accumulateur à l'envers.
- Ne court-circuitez pas/ne démontez pas l'accumulateur et ne tentez pas de retirer ou de rompre l'isolation ou l'enveloppe.
- N'exposez pas l'accumulateur aux flammes ou à des chaleurs excessives.
- Ne l'immergez pas et ne l'exposez pas à l'eau.
- Glissez l'accumulateur dans un sac en plastique, par exemple, pour isoler ses contacts avant de le transporter. Ne le transportez pas ou ne le stockez pas à proximité d'objets métalliques tels que des colliers ou des épingles à cheveux.
- L'accumulateur a tendance à fuir lorsqu'il est complètement déchargé. Pour éviter d'endommager le produit, prenez soin de retirer l'accumulateur quand il est déchargé.
- Cessez immédiatement toute utilisation si vous remarquez une quelconque modification de l'aspect de l'accumulateur, comme une décoloration ou une déformation.
- En cas de contact du liquide provenant de l'accumulateur endommagé avec des vêtements ou la peau, rincez abondamment et immédiatement à l'eau.

⚠ Respectez les consignes ci-dessous lors de la manipulation de l'adaptateur de charge

- Gardez l'adaptateur de charge au sec. Le non-respect de cette consigne de sécurité peut provoquer un incendie ou une décharge électrique.

- Retirez la poussière se trouvant sur ou près des parties métalliques de la fiche à l'aide d'un chiffon sec. Une utilisation prolongée pourrait provoquer un incendie.
- Ne manipulez pas la fiche et ne vous approchez pas de l'adaptateur de charge en cas d'orage. Le non-respect de cette consigne de sécurité peut provoquer une décharge électrique.
- Vous ne devez pas endommager, modifier, tordre le câble USB ou tirer brutalement dessus. Ne le placez pas sous des objets lourds et ne l'exposez pas à la chaleur ou aux flammes. Si l'isolation est endommagée et si les câbles sont à nu, rapportez-le à un représentant Nikon agréé pour le faire vérifier. Le non-respect de ces consignes de sécurité peut provoquer un incendie ou une décharge électrique.
- Ne manipulez pas la fiche ou l'adaptateur de charge avec les mains humides. Le non-respect de cette consigne de sécurité peut provoquer une décharge électrique.
- Ne l'utilisez pas avec un convertisseur de voyage ou un transformateur pour changer de tension, ni avec des inverseurs CC/CA. Vous risqueriez d'endommager le produit ou de provoquer une surchauffe ou un incendie.



Utilisez des câbles adaptés

Lors de la connexion aux prises d'entrée et de sortie, n'utilisez que les câbles dédiés, fournis ou vendus par Nikon afin de rester en conformité avec les réglementations relatives au matériel.



Manipulez les pièces mobiles avec le plus grand soin

Faites attention à ne pas coincer vos doigts ou des objets dans les pièces mobiles.



L'utilisation du flash à proximité des yeux du sujet peut provoquer une altération temporaire de la vision

N'approchez jamais le flash à moins de 1 m du sujet.

Soyez particulièrement prudent quand vous photographiez des enfants.



N'utilisez pas le flash si la fenêtre du flash est en contact avec une personne ou un objet

Le non-respect de cette consigne de sécurité peut provoquer des brûlures ou un incendie.



Suivez les instructions du personnel naviguant et du personnel soignant



Évitez tout contact direct prolongé avec l'appareil photo à basse température (égale ou inférieure à 0 °C)

Vous risquez de vous blesser la peau si elle entre en contact avec des pièces métalliques, par exemple. Portez des gants, par exemple.



Manipulez l'éclairage vidéo avec soin

Ne regardez pas directement dans la direction de l'éclairage vidéo. Vous risquez de vous blesser les yeux ou d'altérer votre vision.

<Important> Résistance aux chocs, Étanchéité à l'eau, Étanchéité à la poussière, Condensation

- Veuillez à lire les instructions suivantes ainsi que celles que vous trouverez sous « Entretien du produit » (📖160).

Remarques concernant la résistance aux chocs

Cet appareil photo a réussi les tests interne de Nikon (test de chute à partir d'une hauteur de 210 cm sur un panneau de contreplaqué de 5 cm d'épaisseur) conformément à MIL-STD 810F Method 516.5-Shock*.

Ce test ne garantit pas l'étanchéité à l'eau de l'appareil photo. Il ne garantit pas non plus que celui-ci sera exempt de dégâts ou de problèmes dans toutes les situations. Le test interne de Nikon ne couvre pas les modifications d'aspect, notamment le soulèvement de la peinture et la déformation de la partie soumise au choc.

* Norme de méthode de test du Département de la défense américain.

Ce test de chute consiste à laisser tomber 5 appareils photo dans 26 directions (8 bords, 12 coins et 6 faces) d'une hauteur de 122 cm pour s'assurer qu'un à cinq appareils photo réussissent le test (si une défaillance est détectée pendant le test, cinq autres appareils photo sont testés de façon à s'assurer qu'un à cinq appareils photo réussissent le test).

Ne soumettez pas l'appareil photo à des chocs, des vibrations ou une pression excessifs en le laissant tomber, en le heurtant ou en posant dessus un objet lourd.

Le non-respect de cette précaution peut déformer l'appareil photo, endommager ses joints d'étanchéité ou provoquer des infiltrations d'eau susceptibles d'altérer son bon fonctionnement.

- N'utilisez pas l'appareil photo sous l'eau à une profondeur supérieure à 30 m.
- Ne soumettez pas l'appareil photo à la pression de l'eau en l'exposant à un jet d'eau.
- Ne vous asseyez pas si vous avez glissé l'appareil photo dans la poche de vos pantalons.
Ne forcez pas lorsque vous glissez l'appareil photo dans un sac.

Remarques concernant l'étanchéité à l'eau et à la poussière

L'appareil photo possède un degré de protection équivalent au niveau d'étanchéité à l'eau JIS/IEC 8 (IPX8) et un niveau d'étanchéité à la poussière équivalent à JIS/IEC 6 (IP6X), ce qui lui permet de prendre des vues sous l'eau à une profondeur de 30 m pendant 60 minutes maximum.*

Cette classification ne garantit pas l'étanchéité à l'eau de l'appareil photo. Elle ne garantit pas non plus que celui-ci sera exempt de dégâts ou de problèmes dans toutes les situations.

* Cette classification indique que l'appareil photo a été conçu pour supporter la pression d'eau spécifiée pendant la durée spécifiée lorsqu'il est utilisé conformément aux méthodes définies par Nikon.

L'étanchéité à l'eau n'est pas garantie si l'appareil photo est soumis à des chocs, des vibrations ou une pression excessifs en le laissant tomber, en le heurtant ou en posant dessus un objet lourd.

- Si l'appareil photo subit des chocs, il est conseillé de vérifier son étanchéité à l'eau auprès de votre revendeur ou d'un représentant Nikon agréé (service payant).
 - Ne laissez pas tomber l'appareil photo, ne le heurtez pas contre un objet dur, notamment une pierre, et évitez tout contact brutal avec la surface de l'eau.
 - N'utilisez pas l'appareil photo sous l'eau à une profondeur supérieure à 30 m.
 - Ne soumettez pas l'appareil photo à la pression de l'eau, que ce soit sous une chute d'eau ou dans des rapides.
 - La garantie Nikon ne couvre pas les problèmes consécutifs à l'infiltration d'eau à l'intérieur de l'appareil photo, suite à une utilisation incorrecte de celui-ci.
- Si de l'eau pénètre à l'intérieur de l'appareil photo, cessez immédiatement de l'utiliser. Éliminez l'humidité de l'appareil photo et confiez-le immédiatement à votre centre de service agréé Nikon.
- L'étanchéité à l'eau de cet appareil photo se limite à l'eau claire (piscines, rivières et lacs) et à l'eau de mer.
- La partie interne de cet appareil photo n'est pas étanche à l'eau. L'infiltration d'eau à l'intérieur de l'appareil photo peut entraîner la rouille de certains composants, ce qui entraîne des frais de réparation élevés ou des dégâts irréparables.

• Les accessoires ne sont pas étanches à l'eau.

- Si du liquide, notamment des gouttelettes d'eau, tombe sur le boîtier de l'appareil photo ou à l'intérieur du volet du logement pour accumulateur/carte mémoire, essuyez-le immédiatement avec un chiffon doux et sec. N'insérez pas une carte mémoire ou un accumulateur humide dans l'appareil photo.

Si le volet du logement pour accumulateur/carte mémoire est ouvert ou fermé dans un endroit humide, à

proximité du front de mer ou sous l'eau, de l'eau risque de s'infiltrer dans l'appareil photo ou de provoquer une panne.

N'ouvrez pas ou ne fermez pas le volet avec les mains humides. L'eau risquerait de pénétrer à l'intérieur de l'appareil photo ou de provoquer une panne.

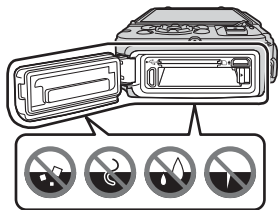

- Si un corps étranger adhère à l'extérieur du boîtier de l'appareil photo ou à l'intérieur du volet du logement pour accumulateur/carte mémoire (notamment au niveau des joints d'étanchéité jaunes, des charnières, du logement pour carte mémoire ou des bornes), éliminez-le immédiatement à l'aide d'une soufflette. Si un corps étranger adhère à un joint d'étanchéité à l'eau à l'intérieur du volet du logement pour accumulateur/carte mémoire, éliminez-le à l'aide de la brosse fournie. N'utilisez pas la brosse fournie à d'autres fins que de nettoyer le joint d'étanchéité à l'eau.
- Si un corps étranger, notamment de l'huile solaire, de l'écran solaire, une source chaude, du solvant organique, de l'huile ou de l'alcool adhère à l'appareil photo, essuyez-le immédiatement. Cela risquerait de détériorer l'extérieur de l'appareil photo.
- Ne laissez pas l'appareil photo dans un endroit où la température est basse si vous trouvez dans une région froide ou dans un endroit où la température est élevée (40 °C ou davantage) (en particulier, un endroit exposé aux rayons directs du soleil, à l'intérieur de l'habitacle d'un véhicule, sur un bateau, à la plage, à proximité d'un appareil de chauffage) pendant une période prolongée. Cela risquerait de détériorer l'étanchéité à l'eau de l'appareil.

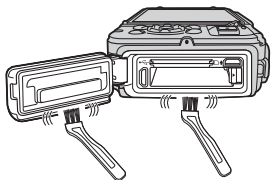

Avant d'utiliser l'appareil photo sous l'eau

Retirez la dragonne pour utilisation sur la terre ferme avant d'utiliser l'appareil photo sous l'eau.

1. Assurez-vous que le volet du logement pour accumulateur/carte mémoire ne dissimule aucun corps étranger.

- Des corps étrangers, notamment du sable, de la poussière ou des cheveux, doivent être éliminés avec une soufflette à l'intérieur du volet du logement pour accumulateur/carte mémoire.
- Tout liquide, notamment des gouttelettes d'eau, présent à l'intérieur du volet du logement pour accumulateur/carte mémoire doit être essuyé avec un chiffon doux et sec.

2. Assurez-vous que le joint d'étanchéité à l'eau du volet du logement pour accumulateur/carte mémoire n'est pas craquelé ou déformé.

- L'étanchéité à l'eau de ce joint peut commencer à se détériorer après un an. Si le joint d'étanchéité à l'eau commence à se détériorer, consultez votre revendeur ou un représentant Nikon agréé.
- Assurez-vous que le joint d'étanchéité à l'eau est bien fixé à l'appareil photo.

3. Assurez-vous que le volet du logement pour accumulateur/carte mémoire est convenablement fermé.

- Tournez le loquet du volet du logement pour accumulateur/carte mémoire jusqu'à ce qu'il émette un déclic. Assurez-vous que le fin cordon de la dragonne de l'appareil photo n'est pas coincé.
- Assurez-vous que l'indicateur du loquet est bien « fermé ».

Remarques concernant l'utilisation de l'appareil photo sous l'eau

Respectez les précautions suivantes pour éviter que de l'eau s'infilte à l'intérieur de l'appareil photo.

- Ne plongez pas dans l'eau au-delà d'une profondeur de 30 m avec l'appareil photo.
- N'utilisez pas l'appareil photo sous l'eau en continu pendant plus de 60 minutes.
- Quand vous utilisez l'appareil photo sous l'eau, veillez à ce que sa température soit comprise entre 0 °C et 40 °C.
- N'utilisez pas l'appareil photo dans des sources chaudes.
- N'ouvrez pas et ne fermez pas le volet du logement pour accumulateur/carte mémoire lorsque l'appareil est sous l'eau.
- Ne soumettez pas l'appareil photo à des chocs lorsque vous l'utilisez sous l'eau. Ne sautez pas dans l'eau avec l'appareil photo et ne le soumettez pas à une pression d'eau élevée, notamment sous des chutes d'eau ou dans des rapides.
- L'appareil photo ne flotte pas dans l'eau. Veillez à ne pas laisser tomber l'appareil photo sous l'eau.

Nettoyage après utilisation de l'appareil photo sous l'eau

Dans les 60 minutes qui suivent l'utilisation de l'appareil photo sous l'eau ou à la plage, éliminez le sable, la poussière ou le sel avec un chiffon doux légèrement humidifié d'eau claire, puis séchez-le convenablement.

Si vous ne séchez pas l'appareil photo alors qu'il est recouvert de particules de sable ou de corps étrangers, cela risque de l'endommager, de le décolorer, de provoquer de la corrosion, une odeur désagréable ou encore d'altérer son étanchéité à l'eau.

Il est recommandé de suivre la procédure de nettoyage décrite ci-dessous pour garantir le bon fonctionnement à long terme de l'appareil photo.

- Avant de nettoyer l'appareil photo, éliminez complètement les gouttelettes d'eau, le sable, les particules de sel ou tout autre corps étranger de vos mains, de votre corps et de vos cheveux.
- Il est conseillé de nettoyer l'appareil photo à l'intérieur en évitant les endroits où il risque d'être exposé à des projections d'eau ou de sable.
- N'ouvrez pas le volet du logement pour accumulateur/carte mémoire aussi longtemps que les corps étrangers n'ont pas été éliminés à l'eau et que vous n'avez pas fait disparaître toute trace d'humidité.

1. Maintenez fermé le volet du logement pour accumulateur/carte mémoire et rincez l'appareil photo à l'eau claire.

Plongez l'appareil photo dans un bassin peu profond rempli d'eau claire (par exemple de l'eau du robinet ou de l'eau de puits ne contenant pas de sel), pendant 10 minutes.

- Si les commandes ou les commutateurs ne fonctionnent pas correctement, il est possible que des corps étrangers adhèrent à ceux-ci. Comme cela risque de provoquer des défaillances, plongez l'appareil photo dans l'eau claire et secouez-le suffisamment dans l'eau pour éliminer les corps étrangers.
- Quand l'appareil photo est plongé dans l'eau, il est normal que quelques bulles d'air s'échappent par les orifices d'évacuation d'eau de l'appareil photo, notamment ceux du microphone et des haut-parleurs. Il ne s'agit pas d'une défaillance.

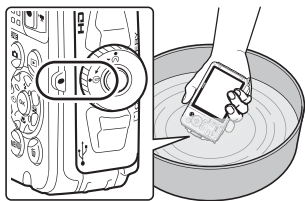

2. Essuyez les gouttelettes d'eau avec un chiffon doux et laissez sécher l'appareil photo dans un endroit ombragé et bien ventilé.

- Posez l'appareil photo sur un chiffon sec pour le laisser sécher. L'eau s'écoule des ouvertures du microphone ou des haut-parleurs.
- Ne séchez pas l'appareil photo à l'air chaud, notamment à l'aide d'un sèche-cheveux ou d'un séchoir pour vêtements.
- N'utilisez aucun produit chimique (benzène, diluant, alcool ou produit de nettoyage, par exemple), pas plus que du savon ou des détergents neutres. Si le joint d'étanchéité à l'eau ou le boîtier de l'appareil photo est déformé, cela diminue son étanchéité à l'eau.

3. Après vous être assuré qu'il n'y a pas de gouttelettes d'eau sur l'appareil photo, ouvrez le volet du logement pour accumulateur/carte mémoire et éliminez délicatement l'eau et le sable encore présents à l'intérieur de l'appareil photo, en utilisant un chiffon doux et sec.

- Si vous ouvrez le volet avant que l'appareil photo soit complètement sec, des gouttelettes d'eau risquent de tomber sur la carte mémoire ou sur l'accumulateur.

Les gouttelettes d'eau peuvent également s'infiltrer à l'intérieur du volet du logement pour accumulateur/carte mémoire (dans des emplacements tels que les joints d'étanchéité à l'eau, les charnières, le logement pour carte mémoire ou les bornes).

Dans ce cas, essuyez l'eau avec un chiffon doux et sec.

- Si vous refermez le volet alors que l'intérieur est encore humide, cela peut provoquer de la condensation ou une défaillance.
- Si les ouvertures du microphone ou des haut-parleurs sont colmatées par des gouttelettes d'eau, le son risque de se détériorer ou d'être déformé.
 - Essuyez l'eau avec un chiffon doux et sec.
 - Ne percez pas les ouvertures du microphone ou des haut-parleurs avec un objet pointu. Si l'intérieur de l'appareil photo est endommagé, cela diminue son étanchéité à l'eau.
- Reportez-vous à la section « Nettoyage » (📖 164) pour obtenir de plus amples informations.

Remarques concernant la température de fonctionnement, l'humidité et la condensation

Le fonctionnement de cet appareil photo a été testé à des températures comprises entre $-10\text{ }^{\circ}\text{C}$ et $+40\text{ }^{\circ}\text{C}$.

Lorsque vous utilisez l'appareil photo dans des régions froides ou à des altitudes élevées, respectez les précautions suivantes.

- Les performances des accumulateurs (nombre de vues prises et durée de prise de vue) diminuent temporairement. Avant de les utiliser, conservez l'appareil photo et les accumulateurs au chaud à l'intérieur d'un boîtier résistant au froid ou sous vos vêtements.
- Si l'appareil photo est très froid, ses performances peuvent diminuer temporairement, par exemple, le moniteur peut être plus sombre immédiatement après la mise sous tension ou il peut afficher des images résiduelles.
- Si de la neige ou des gouttelettes d'eau adhèrent à l'extérieur de l'appareil photo, essuyez-les immédiatement.
 - Si les commandes ou les commutateurs sont gelés, ils risquent de ne pas fonctionner normalement.
 - Si les ouvertures du microphone ou des haut-parleurs sont colmatées par des gouttelettes d'eau, le son risque de se détériorer ou d'être déformé.

Les conditions ambiantes d'utilisation, notamment la température et l'humidité, peuvent provoquer l'apparition d'un voile (condensation) à l'intérieur du moniteur ou de l'objectif. Il ne s'agit pas d'une défectuosité ou d'une anomalie de l'appareil photo.

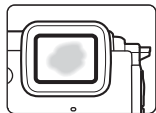

Conditions ambiantes susceptibles de provoquer de la condensation à l'intérieur de l'appareil photo

Le voile (condensation) peut apparaître à l'intérieur du moniteur ou de l'objectif dans les conditions ambiantes suivantes qui se caractérisent par la présence d'une humidité élevée ou par des variations soudaines de la température.

- L'appareil photo est soudainement plongé dans de l'eau à basse température après être resté dans un endroit où la température est élevée, notamment sur la plage ou en plein soleil.
- L'appareil photo passe d'une atmosphère extérieure froide à un endroit chaud, notamment l'intérieur d'un bâtiment.
- Le volet du logement pour accumulateur/carte mémoire est ouvert ou fermé dans un environnement extrêmement humide.

Élimination du voile

- Ouvrez le volet du logement pour accumulateur/carte mémoire dans un endroit où la température ambiante est stable (évituez la présence de sable, de poussière ou d'une température/humidité élevée).
Pour éliminer le voile, retirez l'accumulateur et la carte mémoire, puis laissez le volet du logement pour accumulateur/carte mémoire ouvert afin de permettre à l'appareil photo de s'adapter à la température ambiante.
- Si le voile ne disparaît pas, consultez votre revendeur ou un représentant Nikon agréé.

<Important> Remarques concernant les fonctions en rapport avec les données de position (GPS/GLONASS, boussole électronique)

Données cartographiques/noms de lieux de cet appareil photo

Avant d'utiliser les fonctions en rapport avec les données de position, n'oubliez pas de lire le « ACCORD DE LICENCE D'UTILISATION POUR LES DONNÉES CARTOGRAPHIQUES ET DE NOMS DE LIEUX » (📖187) et d'en accepter les conditions.

- Les cartes et la dénomination de la position (Points d'intérêt : POI) datent d'avril 2014.
Les cartes et la dénomination de la position ne seront pas mises à jour.
- Les détails des formations géologiques sont affichés de façon simplifiée en fonction de l'échelle de la carte. L'échelle de la carte et le niveau de détails des données de position varient selon le pays et la région.
Si la latitude est plus élevée, les échelles horizontale et verticale affichées sur le moniteur varient et l'affichage des formations géologiques ne correspond donc plus aux formations réelles. Utilisez les cartes et la dénomination de la position à titre indicatif seulement.
- Les données cartographiques détaillées et la dénomination de la position (Points d'intérêt : POI) de la République populaire de Chine (« Chine ») et de la République de Corée ne sont pas fournies pour le COOLPIX AW130.

Remarques concernant les fonctions relatives aux données de position des enregistrements et aux enregistrements des journaux

- Lorsque **Enreg. données position** sous **Options données posit.** est réglé sur **Activé** dans le menu des options des données de position, ou pendant l'enregistrement des journaux, les fonctions relatives aux données de position des enregistrements et l'enregistrement des journaux se poursuivent même après la mise hors tension de l'appareil photo (📖132).
- Il est possible qu'une personne puisse être identifiée à partir des images fixes ou des vidéos enregistrées avec des données de position. Soyez prudent lorsque vous transférez des images fixes ou des vidéos enregistrées avec des données de position, ou des fichiers journaux, à des tiers ou encore lorsque vous les transférez vers un réseau, notamment Internet, où elles peuvent être consultées par le public. N'oubliez pas de lire « Élimination des périphériques de stockage des données » (📖v).

Remarques concernant les fonctions de mesure

Le COOLPIX AW130 est un appareil photo. N'utilisez pas cet appareil photo comme appareil de navigation ou comme instrument de mesure.

- Utilisez les informations (notamment la direction, l'altitude et la profondeur de l'eau) mesurées par l'appareil photo à titre indicatif uniquement. N'utilisez pas ces informations pour la navigation d'un avion, d'un véhicule et d'une personne ou encore pour des relevés topographiques.
- Si vous utilisez l'appareil photo pour faire de l'escalade, du trekking ou de la plongée sous-marine, n'oubliez pas d'emporter avec vous une carte, un appareil de navigation ou un instrument de mesure distinct.

Utilisation de l'appareil photo à l'étranger

- Avant d'emporter à l'étranger l'appareil photo avec fonctions de données de position, consultez votre agence de voyages ou votre ambassade dans le pays que vous allez visiter afin de vous assurer que son utilisation est libre. Par exemple, en Chine, vous ne pouvez pas enregistrer les journaux de données de position sans la permission du gouvernement. Réglez **Enreg. données position** sur **Désactivé**.
- Il est possible que les données de position ne fonctionnent pas correctement en Chine et le long des frontières entre la Chine et les pays voisins (en date de décembre 2014).

Avis pour les clients aux États-Unis

CONSIGNES DE SÉCURITÉ IMPORTANTES - CONSERVEZ CES INSTRUCTIONS.

DANGER – POUR RÉDUIRE LES RISQUES D'INCENDIE OU D'ÉLECTROCUTION, RESPECTEZ SCRUPULEUSEMENT CES INSTRUCTIONS

Pour le raccordement à l'alimentation en dehors des États-Unis, utilisez un adaptateur de prise secteur configuré adéquatement pour la prise électrique, le cas échéant.

L'alimentation prévue doit être orientée verticalement ou posée sur le sol.

Avis de la FCC (Federal Communications Commission) sur les interférences radioélectriques

Cet équipement a été testé et déclaré conforme aux restrictions des périphériques numériques de classe B, conformément à l'article 15 de la réglementation de la FCC.

Ces restrictions visent à garantir une protection raisonnable contre

les interférences nuisibles lorsque l'équipement est utilisé dans un environnement résidentiel. Cet équipement génère, utilise et peut émettre des radiofréquences et, s'il n'est pas installé et utilisé conformément au manuel d'instructions, il risque de causer des interférences néfastes avec les communications radio. Il n'y a toutefois aucune garantie que des interférences ne surviendront pas dans une installation donnée. Si cet appareil cause des interférences nuisibles à la réception radio ou télévision, ce qui peut être déterminé en mettant l'appareil sous tension et hors tension, l'utilisateur est invité à tenter de corriger l'interférence au moyen d'une ou de plusieurs des mesures suivantes :

- Réorienter ou déplacer l'antenne de réception.
- Augmenter la distance entre l'appareil et le récepteur.
- Connecter l'appareil à une prise se trouvant sur un circuit différent de celui où est connecté le récepteur.
- Consulter le fournisseur ou un technicien en radio/télévision expérimenté pour obtenir de l'aide.



ATTENTION

Modifications

La FCC impose que l'utilisateur soit averti que toute modification apportée à cet appareil et qui n'a pas été expressément approuvée par Nikon Corporation est de nature à annuler le droit d'utiliser l'appareil.

Câbles d'interface

Utilisez les câbles d'interface vendus ou fournis par Nikon pour votre appareil photo. L'utilisation d'autres câbles peut entraîner un dépassement des limites de la classe B, article 15 du règlement de la FCC.

Avis pour les clients de l'État de Californie**AVERTISSEMENT**

La manipulation du câble de ce produit vous expose à du plomb, produit chimique reconnu dans l'État de Californie comme pouvant provoquer des anomalies congénitales ou autres problèmes génétiques.

Lavez-vous les mains après manipulation.

Nikon Inc.,
1300 Walt Whitman Road, Melville, New York 11747-3064, États-Unis.
Tél. : 631-547-4200

Avis pour les clients au Canada

CAN ICES-3 B/NMB-3 B

Avis pour les clients en Europe**ATTENTION****RISQUE D'EXPLOSION EN CAS DE REMPLACEMENT DE L'ACCUMULATEUR PAR UN TYPE NON CORRECT.****ÉLIMINEZ LES ACCUMULATEURS USAGÉS CONFORMÉMENT AUX INSTRUCTIONS.**

Ce symbole indique que le matériel électrique et électronique doit être jeté dans les conteneurs appropriés.

Les mentions suivantes s'appliquent uniquement aux utilisateurs situés dans les pays européens :

- Ce produit doit être jeté dans un point de collecte approprié. Il ne doit pas être jeté avec les déchets ménagers.
- Le tri sélectif et le recyclage permettent de préserver les ressources naturelles et d'éviter les conséquences négatives pour la santé humaine et l'environnement, qui peuvent être provoquées par une élimination incorrecte.
- Pour plus d'informations, contactez votre revendeur ou les autorités locales chargées de la gestion des déchets.



Ce symbole sur l'accumulateur indique qu'il doit être collecté séparément. Les mentions suivantes s'appliquent uniquement aux utilisateurs situés dans les pays européens :

- Tous les accumulateurs, qu'ils portent ce symbole ou non, doivent être recueillis séparément dans un point de collecte approprié. Ils ne doivent pas être jetés avec les déchets ménagers.
- Pour plus d'informations, contactez votre revendeur ou les autorités locales chargées de la gestion des déchets.

**Avis pour les clients en France**

LE PRODUIT ET SON EMBALLAGE RELÈVENT D'UNE CONSIGNE DE TRI



CONSIGNE POUVANT VARIER LOCALEMENT > WWW.CONSIGNESETRI.FR

Wi-Fi (réseau sans fil)

Ce produit est régi par la législation de l'administration américaine chargée des exportations et vous devez obtenir l'autorisation du gouvernement des États-Unis si vous exportez ou réexportez ce produit vers un pays soumis à un embargo américain sur les biens. Les pays suivants sont soumis à embargo : Cuba, Iran, Corée du Nord, Soudan et Syrie. Comme les pays concernés peuvent changer, veuillez contacter le Ministère américain du commerce pour obtenir les informations les plus récentes.

Restrictions relatives aux appareils sans fil

L'émetteur-récepteur sans fil inclus dans ce produit est conforme aux réglementations relatives au matériel sans fil en vigueur dans le pays où il est vendu et ne peut pas être utilisé dans d'autres pays (les produits achetés dans les pays de l'Union européenne ou de l'AELE peuvent être utilisés partout dans ces régions). La responsabilité de Nikon ne saurait être engagée en cas d'utilisation dans un autre pays. Les utilisateurs souhaitant connaître le pays de vente d'origine du produit doivent s'adresser à leur centre de service Nikon local ou au représentant Nikon agréé. Cette restriction s'applique uniquement à l'utilisation sans fil du produit, à l'exclusion de tout autre usage du produit.

À l'attention des clients aux États-Unis et au Canada

Avis de la FCC (Federal Communications Commission) et d'IC (Industry of Canada)

Déclaration de conformité

Cet équipement est conforme aux dispositions prévues par l'article 15 règlement de la FCC et à la (aux) norme(s) RSS exempté(s) de licence d'Industry Canada. Son fonctionnement est soumis aux deux conditions suivantes : (1) cet appareil ne doit pas causer d'interférence et (2) cet appareil doit accepter toute interférence, notamment les interférences qui peuvent affecter son fonctionnement.

Déclaration de la FCC et d'IC sur les hautes fréquences

Cet émetteur ne doit pas se trouver à proximité d'un autre émetteur ou d'une autre antenne, ou encore être utilisé en même temps que ceux-ci.

Aucune preuve scientifique disponible ne révèle de problèmes de santé liés à l'utilisation d'appareils sans fil de faible puissance. Toutefois, il n'existe aucune preuve que ceux-ci soient absolument sûrs. En cours d'utilisation, les appareils sans fil de faible puissance émettent des hautes fréquences (HF) de faible niveau, dans la gamme de fréquences des micro-ondes. Alors que des niveaux élevés de HF peuvent avoir un effet sur la santé (en chauffant des tissus), l'exposition à des HF de faible niveau n'engendre aucun échauffement susceptible d'avoir un effet néfaste connu sur la santé. De nombreuses études de l'exposition aux HF de faible niveau n'ont démontré aucun effet biologique. Certaines études ont suggéré que des effets biologiques pouvaient apparaître, mais des recherches supplémentaires n'ont pas pu corroborer ces résultats.

Le COOLPIX AW130, équipé d'un module LAN sans fil DW092 (FCC ID : EW4DW092 / IC ID : 4634A-3149EC) a été testé et déclaré conforme aux limites d'exposition aux rayonnements définies par la FCC/IC pour un environnement non contrôlé. Il répond en outre aux consignes d'exposition aux hautes fréquences définies (HF) par la FCC dans le Supplément C du bulletin OET65 et au Règlement d'exposition aux hautes fréquences (RF) RSS-102 d'IC. Consultez le rapport d'essais SAR disponible sur le site Web de la FCC.

Informations concernant l'exposition aux fréquences radio (RF)

La puissance de sortie émise par l'appareil de sans fil est inférieure à la limite d'exposition aux fréquences radio d'Industry Canada (IC). Utilisez l'appareil de sans fil de façon à minimiser les contacts humains lors du fonctionnement normal.

Ce périphérique a été évalué et démontré conforme aux limites SAR (Specific Absorption Rate - Taux d'absorption spécifique) d'IC lorsqu'il est installé dans des produits hôtes particuliers qui fonctionnent dans des conditions d'exposition à des appareils portables.

Déclaration de conformité (Europe)

Par la présente, Nikon Corporation déclare que le COOLPIX AW130 est conforme aux exigences essentielles et aux autres dispositions pertinentes de la Directive 1999/5/CE. Vous pouvez consulter la déclaration de conformité à l'adresse http://imaging.nikon.com/support/pdf/DoC_AW130.pdf.

Avis aux clients au Maroc

Cet appareil est conforme à la réglementation sur les hautes fréquences.

AGREE PAR L'ANRT MAROC
Numéro d'agrément : MR 7649 ANRT 2012
Date d'agrément : 27/12/2012

Précautions relatives aux transmissions radio



Gardez toujours à l'esprit que l'émission ou la réception radio de données peut être interceptée par des tiers. Notez que Nikon ne peut être tenu responsable d'éventuelles fuites de données ou d'informations survenant en cours de transfert.

Gestion des informations privées et avis de non-responsabilité

- Les informations utilisateur enregistrées et configurées sur le produit, y compris les réglages de connexion au réseau sans fil et d'autres informations privées, sont susceptibles d'être altérées et perdues en cas d'erreur d'utilisation, de présence d'électricité statique, d'accident, de dysfonctionnement, de réparation ou après toute autre manipulation. Pensez à effectuer des sauvegardes de vos données importantes. Nikon n'est pas responsable de tous dommages directs ou indirects ou pertes de profit résultant des altérations ou des pertes d'informations qui ne sont pas imputables à Nikon.
- Avant de mettre ce produit au rebut ou de le céder à un autre propriétaire, exécutez **Réinitialisation** dans le menu configuration (📖78) afin d'effacer toutes les informations utilisateur qui ont été enregistrées et configurées sur le produit, y compris les paramètres de connexion à un réseau sans fil et les autres données personnelles éventuelles.

Table des matières

Introduction	i
À lire en premier.....	i
Autres informations.....	i
Fixation de la dragonne de l'appareil photo pour utilisation sur la terre ferme	ii
Informations et recommandations.....	iii
Pour votre sécurité.....	vi
AVERTISSEMENTS.....	vi
<Important> Résistance aux chocs, Étanchéité à l'eau, Étanchéité à la poussière, Condensation	ix
Remarques concernant la résistance aux chocs.....	ix
Remarques concernant l'étanchéité à l'eau et à la poussière	ix
Avant d'utiliser l'appareil photo sous l'eau	xi
Remarques concernant l'utilisation de l'appareil photo sous l'eau.....	xii
Nettoyage après utilisation de l'appareil photo sous l'eau.....	xii
Remarques concernant la température de fonctionnement, l'humidité et la condensation.....	xiv
<Important> Remarques concernant les fonctions en rapport avec les données de position (GPS/GLONASS, boussole électronique).....	xv
Avis.....	xvii
Wi-Fi (réseau sans fil)	xix
<hr/>	
Descriptif de l'appareil photo	1
Le boîtier de l'appareil photo	1
Le moniteur.....	3
Mode de prise de vue	3
Mode de visualisation	5
<hr/>	
Préparation de la prise de vue.....	6
Insertion de l'accumulateur et de la carte mémoire.....	6
Retrait de l'accumulateur ou de la carte mémoire.....	7
Cartes mémoire et mémoire interne	7
Charge de l'accumulateur.....	8
Mise sous tension de l'appareil photo et réglage de la langue, de la date et de l'heure	10
<hr/>	
Opérations de base de la prise de vue et de la visualisation.....	12
Prise de vue en mode sélecteur automatique	12

Utilisation du zoom.....	14
Le déclencheur.....	14
Visualisation des images.....	15
Effacement d'images.....	16
Changement de mode de prise de vue.....	18
Utilisation du flash, du retardateur, etc.....	19
Enregistrement de vidéos.....	19
Contrôle actif.....	20
Affichage de l'image précédente ou de l'image suivante en mode de visualisation plein écran.....	20
Utilisation du menu action.....	20
Réglage de l'affichage de la carte.....	20
<hr/>	
Fonctions de prise de vue.....	21
Mode  (Sélecteur automatique).....	21
Mode scène (types de prise de vue adaptés aux scènes).....	23
Conseils et remarques.....	24
Réalisation de clips/intervalles.....	28
Prise de vue en mode panoramique simplifié.....	30
Visualisation en mode panoramique simplifié.....	32
Mode effets spéciaux (application d'effets pendant la prise de vue).....	33
Mode portrait optimisé (amélioration des visages humains pendant la prise de vue).....	34
Utilisation du détecteur de sourire.....	35
Utilisation de la fonction Mosaïque portrait.....	36
Mode diaporama de clips (création de vidéos courtes par combinaison de clips vidéo).....	38
Mode  (auto).....	42
Utilisation du curseur créatif.....	43
Mode de flash.....	44
Retardateur.....	46
Mode macro (prise de vue en gros plan).....	47
Correction d'exposition (réglage de la luminosité).....	48
Réglages par défaut (flash, retardateur, etc.).....	49
Mise au point.....	51
Utilisation de la fonction Détection des visages.....	51
Utilisation de la fonction de maquillage.....	52
Utilisation de la fonction AF sur le sujet principal.....	53
Sujets non adaptés à l'autofocus.....	54
Mémorisation de la mise au point.....	55
Fonctions qui ne peuvent pas être utilisées simultanément pendant la prise de vue.....	56

Fonctions de visualisation	59
Fonction Loupe	59
Visualisation par planche d'images/affichage du calendrier	60
Mode classement par date.....	61
Visualisation et effacement de photos prises en rafale (séquence).....	62
Visualisation des images d'une séquence.....	62
Effacement d'images d'une séquence	63
Modification des images (images fixes)	64
Avant de modifier des images.....	64
Effets rapides : modification de la teinte ou de l'ambiance	64
Retouche rapide : amélioration du contraste et de la saturation	65
D-Lighting : amélioration de la luminosité et du contraste	66
Correction yeux rouges : correction des yeux rouges lors de la prise de vue avec le flash	66
Retouche glamour : amélioration des visages humains.....	67
Incrustation de données : incrustation sur les images d'informations telles que l'altitude et la direction mesurées par la boussole électronique	68
Mini-photo : réduction de la taille d'une image.....	69
Recadrage : création d'une copie recadrée	70
Enregistrement et visualisation de vidéos	71
Capture d'images fixes lors de l'enregistrement de vidéos.....	74
Opérations pendant la visualisation d'une vidéo	75
Édition de vidéos	76
Extraction de la partie souhaitée d'une vidéo	76
Enregistrement d'une image d'une vidéo en tant qu'image fixe.....	77
Utilisation des menus	78
Le menu prise de vue (pour le mode  (auto))	80
Taille d'image (taille et qualité d'image).....	80
Balance des blancs (réglage de la teinte)	82
Prise de vue en rafale.....	84
Sensibilité.....	87
Mode de zones AF.....	88
Mode autofocus.....	91
Le menu portrait optimisé	92
Mosaïque portrait	92
Sélect. yeux ouverts.....	93
Le Menu Visualisation	94
Marquer pour transfert Wi-Fi	94
Diaporama.....	95

Protéger	96
Rotation image	96
Copier (copie entre la carte mémoire et la mémoire interne).....	97
Options affich. séquence.....	98
Écran de sélection des images	99
Le menu vidéo	100
Options vidéo	100
Mode de zones AF.....	104
Mode autofocus.....	105
VR vidéo	106
Éclairage vidéo	106
Réduction bruit du vent.....	107
Cadence de prise de vue	107
Le menu options Wi-Fi.....	108
Utilisation du clavier de saisie de texte	109
Le menu options données de position.....	110
Options données de position	110
Unités de distance	111
Calculer la distance	112
Points d'intérêt (POI) (enregistrement et visualisation de la dénomination de la position).....	113
Créer un journal	114
Voir le journal.....	115
Régler horl. avec satellite	115
Boussole électronique	116
Options d'altitude/profondeur.....	118
Le menu configuration	119
Fuseau horaire et date	119
Réglages du moniteur	121
Timbre dateur.....	123
VR photo.....	124
Assistance AF	125
Zoom numérique	125
Réglages du son.....	126
Flash photo sous-marine	126
Réaction contrôle actif.....	127
Contrôle actif visualisation	127
Actions sur la carte	128
Extinction auto	128
Formatage de la carte/Formater la mémoire	129
Langue/Language	129
Charge par ordinateur.....	130

Réinitialisation	131
Marquage de conformité	131
Version firmware	131

Utilisation des fonctions de données de position/visualisation des cartes..... 132

Enregistrement des données de position de prise de vue.....	132
Enregistrement des journaux.....	132
Visualisation d'une carte.....	132
Enregistrement des données de position avec les images	133
Affichage de la position de prise de vue (mode de visualisation).....	136
Affichage de la position actuelle sur une carte (mode de prise de vue).....	138
Utilisation de l'altimètre et de la jauge de profondeur	140
Enregistrement des journaux de données de mouvement	141
Fin de l'enregistrement des journaux et sauvegarde des journaux sur une carte mémoire	143
Affichage sur la carte des données de position enregistrées.....	144
Afficher Journaux alt./profond. sous forme de graphique.....	145

Utilisation de la fonction Wi-Fi (réseau sans fil)..... 146

Installation du logiciel sur le périphérique mobile.....	146
Connexion du périphérique mobile à l'appareil photo	147
Présélection sur l'appareil photo des images que vous souhaitez transférer vers un périphérique mobile	149

Connexion de l'appareil photo à un téléviseur, une imprimante ou un ordinateur

Connexion de l'appareil photo à un téléviseur (visualisation sur un téléviseur)	152
Connexion de l'appareil photo à une imprimante (impression directe)	153
Connexion de l'appareil photo à une imprimante	153
Impression des images une à une.....	154
Impression de plusieurs images.....	155
Utilisation de ViewNX 2 (transfert d'images vers un ordinateur)	157
Installation de ViewNX 2.....	157
Transfert d'images vers un ordinateur	157

Notes techniques

Entretien du produit.....	160
L'appareil photo.....	160
L'accumulateur.....	161

L'adaptateur de charge.....	162
Cartes mémoire.....	163
Nettoyage et stockage.....	164
Nettoyage.....	164
Stockage.....	164
Messages d'erreur.....	165
Dépannage.....	170
Noms de fichiers.....	180
Accessoires optionnels.....	182
Fixation du flash sous-marin.....	183
ACCORD DE LICENCE D'UTILISATION POUR LES DONNÉES CARTOGRAPHIQUES ET DE NOMS DE LIEUX.....	187
Fiche technique.....	192
Cartes mémoire approuvées.....	197
Index.....	199



A series of horizontal dashed lines spanning the width of the page, intended for handwriting practice.

Descriptif de l'appareil photo

Le boîtier de l'appareil photo

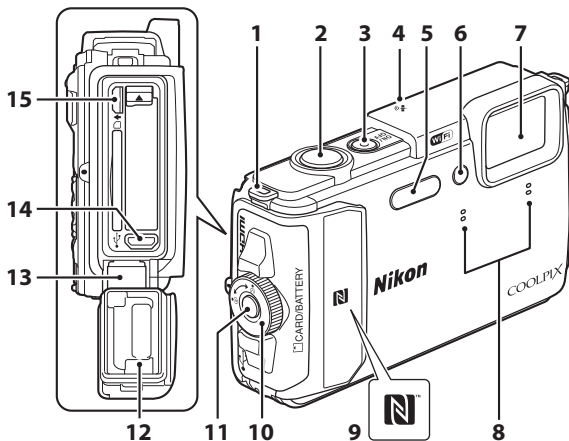

1	Ceillet pour dragonne de l'appareil photo ii
2	Déclencheur 13
3	Commutateur marche-arrêt/témoin de mise sous tension 10
4	Positionnement de l'antenne 133
5	Flash 44
	Témoin du retardateur 46
6	Illuminateur d'assistance AF Éclairage vidéo 106
7	Objectif
8	Microphone (stéréo) 38, 71

9	N-Mark (antenne NFC) 147, 149
10	Loquet du volet du logement pour accumulateur/carte mémoire 6
11	Bouton de déverrouillage du loquet du volet du logement pour accumulateur/carte mémoire 6
12	Joint d'étanchéité à l'eau xi
13	Charnière xi
14	Connecteur micro-USB 150
15	Micro-connecteur HDMI (Type D) 150

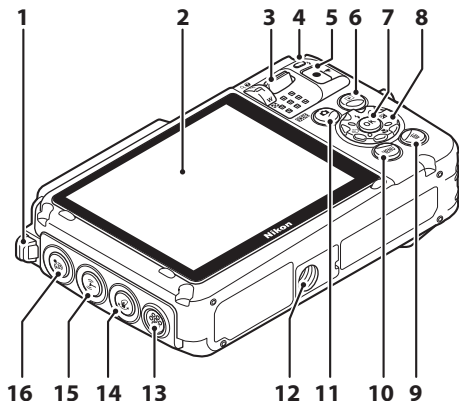

1	Céillet pour dragonne de l'appareil photo..... ii	8	Sélecteur multidirectionnel 78
2	Moniteur OLED (moniteur)* 3	9	Commande (effacer) 16
3	Commande de zoom 14	10	Commande MENU (menu) 78
	W : grand-angle..... 14	11	Commande (mode de prise de vue)..... 18, 21, 23, 33, 34, 38, 42
	T : téléobjectif..... 14	12	Filetage pour fixation sur trépied
	: visualisation par planche d'images..... 60	13	Haut-parleur
	: fonction loupe..... 59	14	Commande (action) 20
	: aide 23	15	Commande (Wi-Fi) 147, 149
4	Témoin de charge 8	16	Commande (carte) 136, 138
	Témoin du flash..... 44		
5	Commande (enregistrement vidéo) 19		
6	Commande (visualisation) 15		
7	Commande (appliquer la sélection) 78		

* Également appelé « moniteur » dans ce manuel.

Le moniteur

Les informations affichées sur le moniteur pendant la prise de vue et la visualisation varient en fonction des réglages et de l'état d'utilisation de l'appareil photo. Par défaut, les informations sont affichées à la mise sous tension et au moment où vous utilisez l'appareil photo, puis elles disparaissent après quelques secondes (lorsque **Infos photos** est réglé sur **Infos auto** sous **Réglages du moniteur** (📖 121)).

Mode de prise de vue

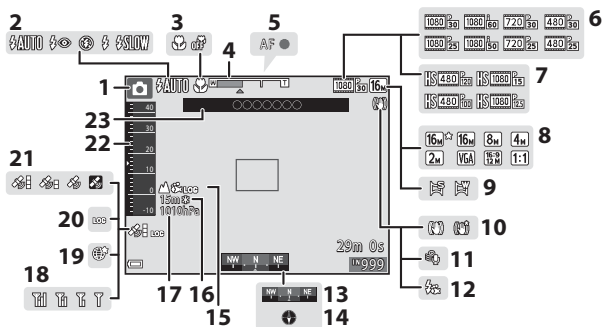

1	Mode de prise de vue 18, 21, 23, 33, 34, 38, 42	13	Affichage de la boussole (indicateur de direction) 116
2	Mode de flash..... 44	14	Affichage de la boussole (boussole) 116
3	Mode macro..... 47	15	Affichage du journal (altitude/ profondeur de l'eau)..... 141
4	Indicateur de zoom..... 14, 47	16	Altitude/profondeur de l'eau..... 140
5	Indicateur de mise au point 13	17	Pression atmosphérique..... 140
6	Options vidéo (vidéos à vitesse normale)..... 100	18	Indicateur de communication Wi-Fi 147
7	Options vidéo (vidéos HS)..... 101	19	Enregistrer la position..... 138
8	Taille d'image..... 80	20	Affichage du journal (données de position) 141
9	Panoramique simplifié..... 30	21	Réception des données de position 132
10	Icône Réduction des vibrations 106, 124	22	Altimètre/jauge de profondeur... 140
11	Réduction bruit du vent..... 107	23	Dénomination de la position (informations POI)..... 135
12	Flash photo sous-marine..... 126		

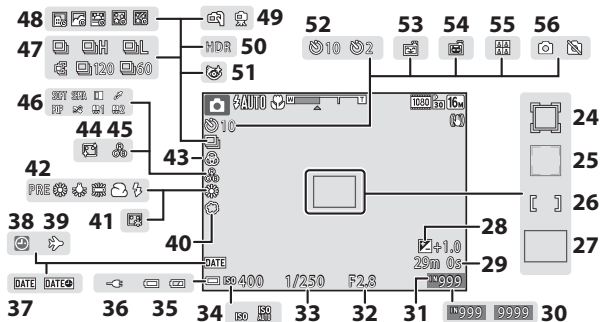

24	Zone de mise au point (suivi du sujet).....	89, 90	39	Icône Destination.....	119
25	Zone de mise au point (détection des visages ou des animaux domestiques).....	27, 35, 51, 88	40	Flou.....	34
26	Zone de mise au point (manuelle ou centrale).....	55, 88, 89	41	Fond de teint.....	34
27	Zone de mise au point (AF sur le sujet principal).....	53, 89	42	Mode balance des blancs.....	82
28	Valeur de correction d'exposition.....	34, 43, 48	43	Saturation.....	34, 43
29	Durée d'enregistrement vidéo restante.....	72	44	Maquillage.....	34
30	Nombre de vues restantes (images fixes).....	11	45	Teinte.....	43
31	Indicateur de mémoire interne.....	11	46	Effets spéciaux.....	38
32	Valeur d'ouverture.....	14	47	Mode de prise de vue en continu.....	84
33	Vitesse d'obturation.....	14	48	Clip/intervalle.....	28
34	Sensibilité.....	87	49	À main levée/trépied.....	24, 25
35	Indicateur du niveau de charge de l'accumulateur.....	11	50	Contre-jour (HDR).....	26
36	Indicateur de connexion de l'adaptateur de charge.....		51	Icône Sélect. yeux ouverts.....	93
37	Timbre dateur.....	123	52	Indicateur de retardateur.....	46
38	Indicateur « Date non programmée ».....	171	53	Détecteur de sourire.....	35
			54	Déclenchement auto.....	27
			55	Mosaïque portrait.....	36
			56	Capture d'images fixes (lors de l'enregistrement de vidéos).....	74

Mode de visualisation

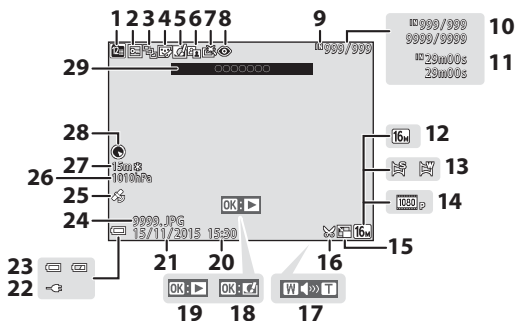

1	Icône Classement par date 61	16	Icône Recadrer 59, 70
2	Icône Protéger..... 96	17	Indicateur de volume..... 40, 75
3	Affichage de séquence (lorsque Chaque image est sélectionné) ... 98	18	Guide Effets rapides
4	Icône Retouche glamour..... 67	19	Repère de visualisation en mode panoramique simplifié
5	Icône Effets rapides..... 64		Repère de visualisation de séquence
6	Icône D-Lighting..... 66		Repère de lecture d'une vidéo
7	Icône Retouche rapide 65	20	Heure d'enregistrement
8	Correction yeux rouges..... 66	21	Date d'enregistrement
9	Indicateur de mémoire interne	22	Indicateur de connexion de l'adaptateur de charge
10	Numéro de l'image actuelle/ nombre total d'images	23	Indicateur du niveau de charge de l'accumulateur..... 11
11	Durée de la vidéo ou durée de lecture écoulée	24	Numéro et type de fichier..... 180
12	Taille d'image..... 80	25	Indicateur des données de position enregistrées..... 135
13	Panoramique simplifié 32	26	Pression atmosphérique 140
14	Options vidéo 100	27	Altitude/profondeur de l'eau 140
15	Icône Mini-photo..... 69	28	Affichage de la boussole (boussole) 116, 132
		29	Dénomination de la position (informations POI) 113

Préparation de la prise de vue

Insertion de l'accumulateur et de la carte mémoire

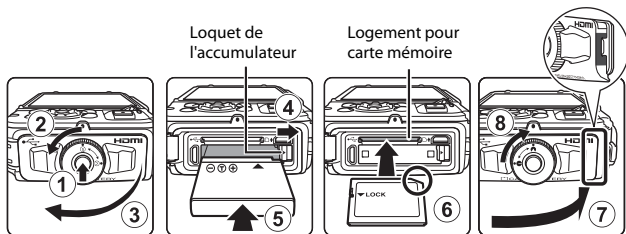

- Appuyez sur le bouton de déverrouillage du loquet du volet du logement pour accumulateur/carte mémoire (1) et tournez-le (2) pour ouvrir le volet (3).
- Les bornes positive et négative de l'accumulateur étant correctement orientées, déplacez le loquet orange de l'accumulateur (4) et insérez à fond l'accumulateur (5).
- Faites glisser la carte mémoire jusqu'à ce qu'elle se verrouille en émettant un déclic (6).
- Veillez à ne pas insérer l'accumulateur ou la carte mémoire à l'envers ou tête en bas, car cela pourrait provoquer une défaillance.
- Fermez le volet du logement pour accumulateur/carte mémoire (7) et, en le poussant fermement contre l'appareil photo de façon à masquer la partie rouge sur le côté du couvercle, tournez le loquet du volet du logement pour accumulateur/carte mémoire jusqu'à ce qu'il se verrouille en émettant un déclic (8).

Assurez-vous que le volet est bien fermé.

✓ **Formatage d'une carte mémoire**

Lorsque vous insérez pour la première fois une carte mémoire précédemment utilisée dans un autre appareil, veillez à la formater à l'aide de cet appareil photo. Insérez la carte mémoire dans l'appareil photo, appuyez sur la commande **MENU** et sélectionnez

Formatage de la carte dans le menu configuration (📖78).

✓ **Remarques concernant la fermeture du volet sans coincer le cordon ou la dragonne de l'appareil photo**

Si la dragonne de l'appareil photo se coince dans le volet du logement pour accumulateur/carte mémoire au moment de sa fermeture, celui-ci risque d'être endommagé. Avant de fermer le volet du logement pour accumulateur/carte mémoire, assurez-vous que le cordon ou la dragonne n'est pas coincé à l'intérieur de celui-ci.

Ouverture/fermeture du volet du logement pour accumulateur/carte mémoire

N'ouvrez pas et ne fermez pas le volet du logement pour accumulateur/carte mémoire dans un environnement sablonneux ou poussiéreux, ou encore avec des mains humides. Si vous refermez le volet sans éliminer les corps étrangers, il est possible que de l'eau s'infilte dans l'appareil photo ou que celui-ci soit endommagé.

- Si des corps étrangers pénètrent sous le volet ou dans l'appareil photo, éliminez-les immédiatement avec une soufflette ou une brosse.
- Si du liquide tel que de l'eau pénètre à l'intérieur du volet de l'appareil photo, essuyez-le immédiatement avec un chiffon doux et sec.

Retrait de l'accumulateur ou de la carte mémoire

Mettez l'appareil photo hors tension et assurez-vous que le témoin de mise sous tension et le moniteur sont éteints, puis ouvrez le volet du logement pour accumulateur/carte mémoire.

- Pour éjecter l'accumulateur, déplacez son loquet.
- Poussez délicatement la carte mémoire dans l'appareil photo afin de l'éjecter partiellement.
- Soyez vigilant, car au terme de l'utilisation, l'appareil photo, l'accumulateur et la carte mémoire peuvent être très chauds.

Cartes mémoire et mémoire interne

Les données de l'appareil photo, y compris les photos et les vidéos, peuvent être enregistrées sur une carte mémoire ou dans la mémoire interne de l'appareil photo. Si vous souhaitez utiliser la mémoire interne de l'appareil photo, retirez la carte mémoire.

Charge de l'accumulateur

- 1 L'accumulateur étant en place, raccordez l'appareil photo à une prise électrique.

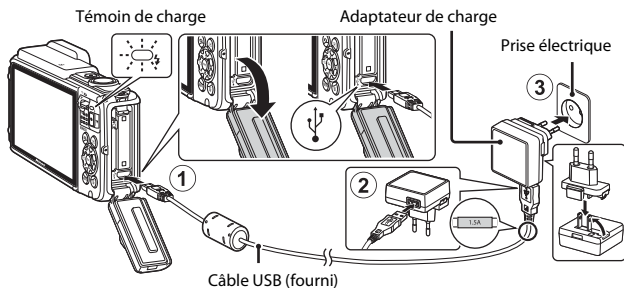

Si un adaptateur de prise secteur* est fourni avec votre appareil photo, raccordez-le convenablement à l'adaptateur de charge. Une fois les deux adaptateurs raccordés, n'essayez pas de retirer de force l'adaptateur de prise secteur afin de ne pas endommager le produit.

* La forme de l'adaptateur de prise secteur varie selon le pays ou la région d'achat de l'appareil photo. Cette étape peut être ignorée si l'adaptateur de prise secteur est en permanence solidaire de l'adaptateur de charge.

- Le témoin de charge clignote lentement en vert pour indiquer que l'accumulateur est en train d'être chargé.
- Quand la charge est terminée, le témoin de charge s'éteint. Il faut environ 2 heures et 20 minutes pour recharger un accumulateur qui est complètement à plat.
- L'accumulateur ne peut pas être chargé lorsque le témoin de charge clignote rapidement en vert, probablement pour une des raisons décrites ci-dessous.
 - La température ambiante ne convient pas pour la recharge.
 - Le câble USB ou l'adaptateur de charge n'est pas correctement raccordé.
 - L'accumulateur est endommagé.

- 2 Débranchez l'adaptateur de charge de la prise électrique, puis débranchez le câble USB.

Remarques concernant le câble USB

- N'utilisez pas un câble USB autre que l'UC-E21. L'utilisation d'un câble USB autre que l'UC-E21 peut provoquer une surchauffe, un incendie ou l'électrocution.
- Veillez à ce que les fiches soient correctement orientées. N'insérez pas et ne retirez pas les fiches en les inclinant pour les connecter ou les déconnecter.

Remarques concernant la charge de l'accumulateur

- Il est possible d'utiliser l'appareil photo pendant que l'accumulateur se recharge, cependant le temps de charge augmente.
- Si le niveau de charge de l'accumulateur est extrêmement faible, il peut être impossible d'utiliser l'appareil photo pendant la charge.
- En aucun cas, n'utilisez un adaptateur secteur d'un modèle ou d'une marque différent. Utilisez exclusivement l'adaptateur de charge EH-71P et non un adaptateur secteur USB ou un chargeur d'accumulateur pour téléphone mobile disponibles dans le commerce. Le non-respect de cette consigne de sécurité pourrait entraîner une surchauffe ou endommager l'appareil photo.

Charge à l'aide d'un ordinateur ou d'un chargeur d'accumulateur

- Vous pouvez aussi recharger l'accumulateur en raccordant l'appareil photo à un ordinateur.
- Vous pouvez utiliser le chargeur d'accumulateur MH-65 (disponible séparément) pour recharger l'accumulateur indépendamment de l'appareil photo.

Mise sous tension de l'appareil photo et réglage de la langue, de la date et de l'heure

Lors de la mise sous tension initiale de l'appareil photo, l'écran de sélection de la langue et celui de réglage de la date et de l'heure de l'horloge de l'appareil photo s'affichent.

1 Appuyez sur le commutateur marche-arrêt pour mettre l'appareil photo sous tension.

- Le moniteur s'allume.
- Appuyez à nouveau sur le commutateur marche-arrêt pour mettre l'appareil photo hors tension.
- Remarquez que le commutateur marche-arrêt est activé quelques secondes après l'insertion de l'accumulateur. Patientez quelques secondes avant d'appuyer sur le commutateur marche-arrêt.

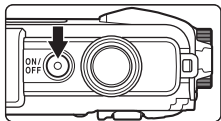

2 Sélectionnez la langue souhaitée à l'aide de la commande ▲▼ du sélecteur multidirectionnel, puis appuyez sur la commande OK.

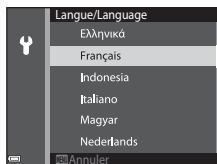

3 Sélectionnez **Oui** et appuyez sur la commande OK.

4 Sélectionnez le fuseau horaire de votre domicile et appuyez sur la commande OK.

- Appuyez sur ▲ pour afficher  au-dessus de la carte et activer l'heure d'été. Appuyez sur ▼ pour la désactiver.

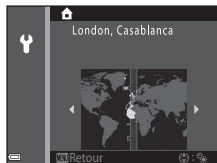

5 Sélectionnez le format de date à l'aide de ▲▼ et appuyez sur la commande OK.

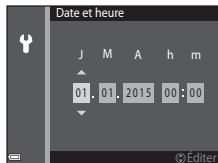

6 Réglez la date et l'heure et appuyez sur la commande **OK**.

- Utilisez **◀▶** pour sélectionner un champ, puis **▲▼** pour définir la date et l'heure.
- Sélectionnez le champ des minutes et appuyez sur la commande **OK** pour valider le réglage.



7 Lorsque la boîte de dialogue de confirmation est affichée, utilisez **▲▼** pour sélectionner **Oui** et appuyez sur la commande **OK**.

8 Lisez le message relatif à la fonction d'étanchéité à l'eau et appuyez sur **▶**.

- Il y a sept écrans de message.
- Appuyez sur la commande **OK** après avoir vérifié le dernier message.
- L'écran de prise de vue s'affiche et vous pouvez prendre des photos en mode sélecteur automatique.
- Indicateur du niveau de charge de l'accumulateur
 : le niveau de charge de l'accumulateur est élevé.
 : le niveau de charge de l'accumulateur est faible.
- Nombre de vues restantes

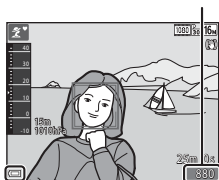

Nombre de vues restantes



Indicateur du niveau de charge de l'accumulateur

Si aucune carte mémoire n'est insérée dans l'appareil photo,  s'affiche et les images sont enregistrées dans la mémoire interne.

Modification du réglage de la langue ou de la date et de l'heure

- Vous pouvez modifier ces réglages à l'aide de **Langue/Language** et **Fuseau horaire et date** dans le menu configuration  (1078).
- Vous pouvez activer ou désactiver l'heure d'été dans le menu configuration  en sélectionnant **Fuseau horaire et date** suivi de **Fuseau horaire**. Sur le sélecteur multidirectionnel, appuyez sur **▶**, puis sur **▲** pour activer l'heure d'été et avancer l'horloge d'une heure, ou appuyez sur **▼** pour désactiver l'heure d'été et reculer l'horloge d'une heure.

L'accumulateur de l'horloge

- L'horloge de l'appareil photo est alimentée par un accumulateur de secours intégrée. L'accumulateur de secours se recharge lorsque l'accumulateur principal est inséré dans l'appareil photo ou quand ce dernier est raccordé à un adaptateur secteur optionnel. Après une charge de 10 heures environ, l'accumulateur de secours permet à l'horloge de fonctionner pendant plusieurs jours.
- Si l'accumulateur de secours de l'appareil photo est déchargé, l'écran de réglage de la date et de l'heure s'affiche lors de la mise sous tension. Réglez à nouveau la date et l'heure (1010).

Opérations de base de la prise de vue et de la visualisation

Prise de vue en mode sélecteur automatique

1 Tenez fermement l'appareil photo.

- Veillez à ne pas mettre les doigts et d'autres objets sur l'objectif, le flash, l'illuminateur d'assistance AF, le microphone et le haut-parleur.
- Lorsque vous prenez des photos en cadrage portrait (« vertical »), tournez l'appareil photo de manière à ce que le flash se trouve au-dessus de l'objectif.

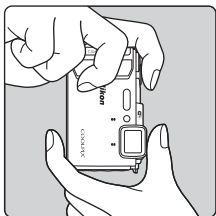
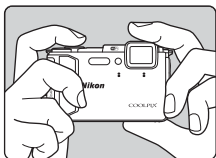

2 Cadrez la photo.

- Déplacez la commande de zoom pour modifier la position de l'objectif zoom.
- Lorsque l'appareil photo reconnaît la scène de la prise de vue, l'icône de mode de prise de vue change en conséquence.

Zoom avant

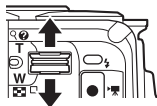

Zoom arrière

Icône de mode de prise de vue

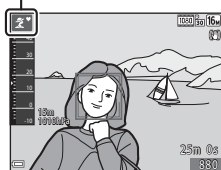

3 Appuyez sur le déclencheur à mi-course.

- Lorsque la mise au point est effectuée sur le sujet, la zone de mise au point ou l'indicateur de mise au point brille en vert.
- En cas d'utilisation du zoom numérique, l'appareil photo effectue la mise au point sur le centre de la vue et la zone de mise au point ne s'affiche pas.
- Si la zone de mise au point ou l'indicateur de mise au point clignote, l'appareil photo n'est pas en mesure d'effectuer la mise au point. Modifiez la composition et essayez à nouveau d'appuyer sur le déclencheur à mi-course.

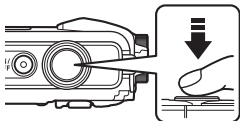

4 Sans lever le doigt, appuyez sur le déclencheur jusqu'en fin de course.



✓ Remarques concernant l'enregistrement des images ou vidéos

L'indicateur du nombre de vues restantes ou l'indicateur du temps d'enregistrement restant clignote pendant l'enregistrement des images ou des vidéos. **N'ouvrez pas le volet du logement pour accumulateur/carte mémoire ou ne retirez pas l'accumulateur ou la carte mémoire** alors qu'un indicateur clignote. Cela pourrait provoquer la perte de données, ou encore endommager l'appareil photo ou la carte mémoire.

📎 Fonction Extinction auto

- Si aucune opération n'est exécutée pendant une minute environ, le moniteur s'éteint, l'appareil photo passe en mode veille et le témoin de mise sous tension clignote. L'appareil photo reste trois minutes environ en mode veille, puis il s'éteint.
- Pour rallumer le moniteur alors que l'appareil photo est en mode veille, exécutez une opération en appuyant sur le commutateur marche-arrêt ou sur le déclencheur, par exemple.

📎 Si vous utilisez un trépied

- Il est recommandé d'utiliser un trépied pour stabiliser l'appareil photo dans les situations suivantes :
 - Lorsque le mode de flash (📖19) est réglé sur Ⓜ (désactivé) lors de la prise de vue dans des conditions de faible luminosité
 - Lorsque le zoom est en position téléobjectif
- Lorsque vous utilisez un trépied pour stabiliser l'appareil photo pendant la prise de vue, réglez **VR photo** sur **Désactivée** dans le menu configuration (📖78) pour éviter des erreurs potentielles inhérentes à cette fonction.

Utilisation du zoom

Quand vous déplacez la commande de zoom, la position de l'objectif zoom change.

- Pour effectuer un zoom avant : déplacez vers **T**
- Pour effectuer un zoom arrière : déplacez vers **W**

Lorsque vous allumez l'appareil photo, le zoom se déplace jusqu'à la position grand-angle maximale.

- L'indicateur de zoom apparaît sur l'écran de prise de vue lorsque vous déplacez la commande de zoom.
- Vous pouvez activer le zoom numérique, qui vous permet d'agrandir davantage le sujet jusqu'à environ 4x le facteur de zoom optique maximal, en déplaçant et en maintenant la commande de zoom vers la position **T** lorsque l'appareil photo est à la focale optique maximale.

Téléobjectif



Grand-angle

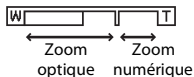

Zoom numérique

L'indicateur de zoom vire au bleu lorsque le zoom numérique est activé et il vire au jaune lorsque vous accentuez davantage encore le grossissement.

- L'indicateur de zoom est bleu : l'utilisation du zoom dynamique fin entraîne une diminution de la qualité de l'image qui n'est pas perceptible.
- L'indicateur de zoom est jaune : dans certains cas, la qualité d'image est sensiblement réduite.
- L'indicateur brille en bleu sur une plage plus étendue lorsque l'image est de taille plus réduite.

Le déclencheur

Appuyer à mi-course



Pour régler la mise au point et l'exposition (vitesse d'obturation et ouverture), sollicitez légèrement le déclencheur jusqu'à ce que vous sentiez une légère résistance. La mise au point et l'exposition restent mémorisées aussi longtemps que le déclencheur est enfoncé à mi-course.

Appuyer jusqu'en fin de course



Appuyez sur le déclencheur jusqu'en fin de course pour déclencher et prendre une photo. Ne forcez pas lorsque vous appuyez sur le déclencheur, car vous risquez de bouger et de prendre des photos floues. Appuyez délicatement sur la commande.

Visualisation des images

- 1** Appuyez sur la commande  (visualisation) pour passer en mode de visualisation.

- Si vous maintenez la commande  enfoncée quand l'appareil photo est éteint, il se met sous tension en mode de visualisation.





- 2** Utilisez le sélecteur multidirectionnel pour sélectionner une image à afficher.

- Maintenez la commande  enfoncée pour faire défiler les images rapidement.
- Pour revenir au mode de prise de vue, appuyez sur la commande  ou sur le déclencheur.



Affichage de l'image précédente



Affichage de l'image suivante

- Si   est affiché en mode de visualisation plein écran, vous pouvez appuyer sur la commande  pour appliquer un effet à l'image.



- En déplaçant la commande de zoom vers  () en mode de visualisation plein écran, vous effectuez un zoom avant sur l'image.







- En mode de visualisation plein écran, déplacez la commande de zoom vers  () pour basculer vers le mode de visualisation par planche d'images et afficher ainsi plusieurs images à l'écran.

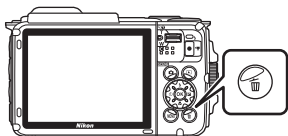

Effacement d'images

- 1** Appuyez sur la commande  (effacer) pour effacer l'image actuellement affichée sur le moniteur.



- 2** Sélectionnez la méthode d'effacement souhaitée à l'aide de la commande   du sélecteur multidirectionnel, puis appuyez sur la commande .

- Pour quitter sans effacer d'image, appuyez sur la commande **MENU**.

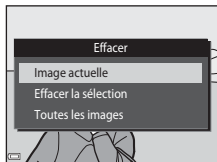

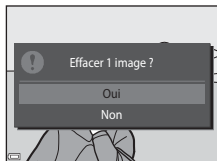

- 3** Sélectionnez **Oui** et appuyez sur la commande .

- Les images effacées ne peuvent pas être récupérées.



Effacement d'images prises en rafale (séquence)

- Les images prises en rafale sont enregistrées sous la forme d'une séquence dont seule la première image (image représentative) est affichée en mode de visualisation (réglage par défaut).
- Si vous appuyez sur la commande  quand une image représentative d'une séquence d'images est affichée, toutes les images de la séquence sont effacées.
- Pour effacer une image d'une séquence, appuyez sur la commande  afin d'afficher les images individuellement, puis appuyez sur la commande .



Effacement de la photo capturée en mode de prise de vue

En mode de prise de vue, appuyez sur la commande  pour effacer la dernière image enregistrée.

Utilisation de l'écran Effacer la sélection

1 Appuyez sur la commande ◀▶ du sélecteur multidirectionnel pour choisir l'image à effacer, puis appuyez sur ▲ pour afficher 🗑️.

- Pour annuler la sélection, appuyez sur ▼ afin de supprimer 🗑️.
- Déplacez la commande de zoom (📖) vers **T** (🔍) pour basculer en mode de visualisation plein écran ou vers **W** (📏) pour basculer en mode de visualisation par planche d'images.

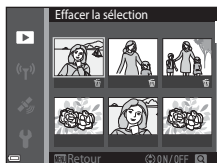

2 Ajoutez 🗑️ à toutes les images que vous souhaitez effacer, puis appuyez sur la commande Ⓞ pour confirmer la sélection.

- Une boîte de dialogue de confirmation s'affiche. Suivez les instructions à l'écran pour terminer la procédure.

Changement de mode de prise de vue

Les modes de prise de vue décrits ci-après sont disponibles.

-  **Sélecteur automatique**

L'appareil photo reconnaît automatiquement la scène de la prise de vue lorsque vous cadrez une photo, ce qui facilite la prise de vue à l'aide de réglages adaptés à la scène.

-  **Mode scène**

Les réglages de l'appareil sont optimisés en fonction de la scène choisie.



- **SOFT Effets spéciaux**

Il est possible d'appliquer des effets aux images au cours de la prise de vue.

-  **Portrait optimisé**

Utilisez la retouche glamour pour améliorer les visages humains pendant la prise de vue et utilisez la fonction détecteur de sourire ou mosaïque portrait pour prendre des photos.

-  **Diaporama de clips**



L'appareil photo crée un court-métrage d'une durée maximale de 30 secondes ( **1080/30p** ou  **1080/25p**) en enregistrant et en combinant automatiquement plusieurs vidéos de quelques secondes chacune.

-  **Mode auto**

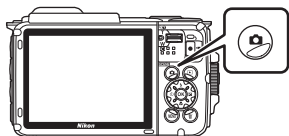

Utilisé pour la prise de vue générale. Il est possible de modifier les réglages en fonction des conditions de prise de vue et du type de photo que vous souhaitez prendre.

- 1 Lorsque l'écran de prise de vue s'affiche, appuyez sur la commande  (mode de prise de vue).

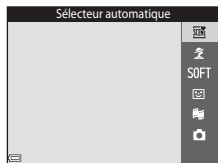

- 2 Sélectionnez un mode de prise de vue à l'aide de la commande   du sélecteur multidirectionnel et appuyez sur la commande .



- Quand le mode scène ou le mode effets spéciaux est sélectionné, appuyez sur  pour sélectionner un mode scène ou un effet avant d'appuyer sur la commande .

Utilisation du flash, du retardateur, etc.

Quand l'écran du mode de prise de vue est affiché, vous pouvez appuyer sur la commande ▲ (⚡) ◀ (⌚) ▼ (🌸) ▶ (📷) du sélecteur multidirectionnel afin de définir les fonctions décrites ci-dessous.



- **⚡ Mode de flash**
Vous pouvez sélectionner un mode de flash en fonction des conditions de prise de vue.
- **⌚ Retardateur**
L'appareil photo déclenche 10 secondes ou 2 secondes après l'appui du déclencheur.
- **🌸 Mode macro**
Utilisez le mode macro quand vous prenez des photos en gros plan.
- **📷 Correction d'exposition**
Vous pouvez modifier la luminosité générale de l'image.

Les fonctions qui peuvent être activées varient selon le mode de prise de vue.

Enregistrement de vidéos

Affichez l'écran de prise de vue et appuyez sur la commande ● (📹 enregistrement vidéo) pour commencer l'enregistrement d'une vidéo. Appuyez de nouveau sur la commande ● (📹) pour mettre fin à l'enregistrement.

- Pour visualiser une vidéo, sélectionnez-la en mode de visualisation plein écran et appuyez sur la commande OK.

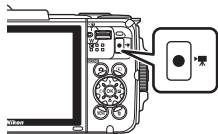

Contrôle actif

Les opérations décrites ci-dessous peuvent être exécutées en secouant ou en agitant l'appareil photo.

Affichage de l'image précédente ou de l'image suivante en mode de visualisation plein écran

En mode de visualisation plein écran, agitez l'appareil photo vers le haut/bas pour afficher l'image suivante ou vers l'avant/arrière pour afficher l'image précédente (lorsque **Contrôle actif visualisation** du menu configuration (📖78) est réglé sur **Activé**).

- Veillez à tenir fermement l'appareil photo en ayant glissé la dragonne autour de la main et secouez-le avec le poignet de la manière illustrée.

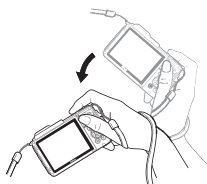

Utilisation du menu action

Appuyez sur la commande (👉) (action) pour afficher le menu action.

- Agitez l'appareil photo pour sélectionner une des options énumérées ci-dessous et appuyez sur la commande (👉) pour exécuter l'opération correspondante.

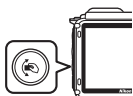

Menu action

Option	Description
Sélection du mode de prise de vue	Permet de sélectionner un mode de prise de vue (la sélection est limitée à quelques modes de prise de vue seulement).
📽 Démarrer enreg. vidéo	Appuyez sur la commande (👉) pour démarrer/terminer l'enregistrement d'une vidéo.
▶ Visualisation rapide	Permet d'afficher une image en mode de visualisation plein écran.
🌐 Position actuelle	Permet d'afficher la position actuelle sur la carte (uniquement si les données de position ont été correctement calculées (📖132)).
✕ Quitter	Permet de quitter le menu action.

Aussi longtemps que le menu action est affiché, vous pouvez exécuter des opérations en utilisant la commande (👉), le déclencheur, le commutateur marche-arrêt ou la commande (👉).

Réglage de l'affichage de la carte

- Vous pouvez faire défiler la carte affichée en inclinant l'appareil photo tout en appuyant sur la commande (👉).
- Vous pouvez effectuer un zoom avant sur la carte affichée en agitant une fois l'appareil photo et un zoom arrière en l'agitant deux fois (quand **Actions sur la carte** du menu configuration est réglé sur **Activé**).











Fonctions de prise de vue

Mode (Sélecteur automatique)

L'appareil photo reconnaît automatiquement la scène de la prise de vue lorsque vous cadrez une photo, ce qui facilite la prise de vue à l'aide de réglages adaptés à la scène.



Passez en mode de prise de vue → commande  (mode de prise de vue) → mode  (sélecteur automatique) → commande 

Lorsque l'appareil photo reconnaît automatiquement la scène de prise de vue, l'icône de mode de prise de vue affichée sur l'écran de prise de vue change en conséquence.

	Portrait (pour prendre des portraits en gros plan d'une ou deux personnes)
	Portrait (pour prendre des portraits d'un grand nombre de personnes ou des images dans lesquelles arrière-plan occupe une large partie du cadre)
	Paysage
	Portrait de nuit (pour prendre des portraits en gros plan d'une ou deux personnes)
	Portrait de nuit (pour prendre des portraits d'un grand nombre de personnes ou des images dans lesquelles arrière-plan occupe une large partie du cadre)
	Paysage de nuit
	Gros plan
	Contre-jour (pour prendre des photos de sujets autres que des personnes)
	Contre-jour (pour prendre des portraits)
	Photo sous-marine*
	Autres scènes

* L'appareil photo bascule vers le mode photo sous-marine quand il est plongé dans l'eau. Quand l'appareil photo détecte qu'il est sous l'eau alors que **Enreg. données de position** sous **Options données de position** dans le menu options données de position est réglé sur **Activé** et que le positionnement a été effectué, vous voyez s'afficher l'écran de sélection de l'enregistrement des données de position sur la vue prise sous l'eau. Lorsque vous sélectionnez **Oui** ou **Non** et que vous appuyez sur la commande , l'écran de prise de vue apparaît.

Remarques concernant le mode (Sélecteur automatique)

- Selon les conditions de prise de vue, il se peut que l'appareil photo ne sélectionne pas le mode scène souhaité. Dans ce cas, sélectionnez un autre mode de prise de vue ( 18).
- Lorsque le zoom numérique est activé, l'icône du mode de prise de vue est remplacée par .

Quand l'appareil photo sort de l'eau

Quand l'appareil photo sort de l'eau, il peut arriver qu'il ne quitte pas automatiquement le mode photo sous-marine pour passer à une autre scène.







Éliminez délicatement les gouttelettes d'eau avec la main ou essuyez l'appareil photo avec un chiffon doux et sec. Reportez-vous à la section « Nettoyage après utilisation de l'appareil photo sous l'eau » (📖xii) pour plus d'informations sur l'entretien de l'appareil photo.

Fonctions disponibles en mode (Sélecteur automatique)











- Mode de flash (📖44)
- Retardateur (📖46)
- Correction d'exposition (📖48)
- Taille d'image (📖80)

Mode scène (types de prise de vue adaptés aux scènes)

Quand une scène est sélectionnée, les réglages de l'appareil photo sont optimisés automatiquement pour celle-ci.

Passez en mode de prise de vue → commande  (mode de prise de vue) →  (deuxième icône en partant du haut*) →  →  →  → sélectionnez une scène → commande 

* L'icône de la dernière scène sélectionnée s'affiche.



 Portrait (réglage par défaut)	 Aurore/crépuscule ^{1, 2, 3}
 Paysage ^{1, 2}	 Paysage de nuit ^{1, 2}  (25)
 Clip/intervalle  (28)	 Gros plan  (25)
 Sport ²  (24)	 Aliments  (25)
 Portrait de nuit  (24)	 Feux d'artifice ^{1, 3}  (26)
 Fête/intérieur ²  (24)	 Contre-jour ²  (26)
 Plage ²	 Panoramique simplifié  (30)
 Neige ²	 Animaux domestiques  (27)
 Coucher de soleil ^{2, 3}	 Photo sous-marine ²  (27)

¹ La mise au point reste mémorisée sur l'infini.

² L'appareil photo effectue la mise au point sur la zone située au centre de la vue.

³ Nous vous recommandons d'utiliser un trépied, car la vitesse d'obturation est lente. Si vous utilisez un trépied pour stabiliser l'appareil photo lors de la prise de vue, réglez **VR photo**  (124) sur **Désactivée** dans le menu configuration.

Affichage d'une description de chaque mode scène (affichage de l'aide)

Sélectionnez une scène et déplacez la commande de zoom  vers **T**  pour afficher une description de cette scène. Pour revenir à l'écran précédent, déplacez à nouveau la commande de zoom vers **T** .



Conseils et remarques

Sport

- Lorsque vous appuyez sur le déclencheur jusqu'en fin de course, l'appareil photo prend jusqu'à 5 photos en rafale à une cadence d'environ 7,0 vps (lorsque la taille d'image est réglée sur **16M**).
- La cadence de prise de vue en continu peut varier en fonction du paramètre de taille d'image en cours, de la carte mémoire utilisée ou des conditions de prise de vue.
- La mise au point, l'exposition et la teinte sont fixées aux valeurs déterminées pour la première image de chaque série.

Portrait de nuit

- Dans l'écran qui s'affiche après la sélection de **Portrait de nuit**, sélectionnez **À main levée** ou **Trépied**.
- **À main levée** (réglage par défaut) :
 - Lorsque l'icône  de l'écran de prise de vue est affichée en vert, appuyez sur le déclencheur jusqu'en fin de course pour prendre une série de photos qui seront combinées en une image unique avant d'être enregistrées.
 - Lorsque vous appuyez sur le déclencheur jusqu'en fin de course, tenez l'appareil photo immobile jusqu'à ce qu'une image fixe s'affiche. Après la prise de vue, ne mettez pas l'appareil photo hors tension avant l'affichage de l'écran de prise de vue sur le moniteur.
 - Si le sujet se déplace pendant la prise de vue en rafale, il se peut que l'image soit déformée, floue ou présente un chevauchement.
- **Trépied** :
 - L'appareil prend une photo à une vitesse d'obturation lente lorsque vous appuyez sur le déclencheur jusqu'en fin de course.
 - La réduction de vibration est désactivée même si **VR photo** (124) est réglé sur **Activée** dans le menu configuration.

Fête/intérieur

- Pour éviter les effets de bougé d'appareil, tenez l'appareil photo immobile. Si vous utilisez un trépied pour stabiliser l'appareil photo lors de la prise de vue, réglez **VR photo** (124) sur **Désactivée** dans le menu configuration.









Paysage de nuit

- Dans l'écran qui s'affiche lorsque  **Paysage de nuit** est sélectionné, sélectionnez  **À main levée** ou  **Trépied**.
-  **À main levée** (réglage par défaut) :
 - Lorsque l'icône  de l'écran de prise de vue est affichée en vert, appuyez sur le déclencheur jusqu'en fin de course pour prendre une série de photos qui seront combinées en une image unique avant d'être enregistrées.
 - Lorsque vous appuyez sur le déclencheur jusqu'en fin de course, tenez l'appareil photo immobile jusqu'à ce qu'une image fixe s'affiche. Après la prise de vue, ne mettez pas l'appareil photo hors tension avant l'affichage de l'écran de prise de vue sur le moniteur.
 - L'angle de champ (c'est-à-dire la zone visible dans le cadre) de l'image enregistrée est plus étroit que celui affiché sur le moniteur au moment de la prise de vue.
-  **Trépied** :
 - L'appareil prend une photo à une vitesse d'obturation lente lorsque vous appuyez sur le déclencheur jusqu'en fin de course.
 - La réduction de vibration est désactivée même si **VR photo**  (124) est réglé sur **Activée** dans le menu configuration.

Gros plan

- Le mode macro  (47) est activé et l'appareil photo effectue automatiquement un zoom jusqu'à la position de mise au point la plus proche.
- Vous pouvez déplacer la zone de mise au point. Appuyez sur la commande , déplacez la zone de mise au point à l'aide de la commande    du sélecteur multidirectionnel, puis appuyez sur la commande  pour appliquer le réglage.

Aliments

- Le mode macro  (47) est activé et l'appareil photo effectue automatiquement un zoom jusqu'à la position de mise au point la plus proche.
- Vous pouvez régler la teinte à l'aide de la commande   du sélecteur multidirectionnel. Le réglage de la teinte reste enregistré dans la mémoire de l'appareil photo, même lorsqu'il est hors tension.
- Vous pouvez déplacer la zone de mise au point. Appuyez sur la commande , déplacez la zone de mise au point à l'aide de la commande    du sélecteur multidirectionnel, puis appuyez sur la commande  pour appliquer le réglage.

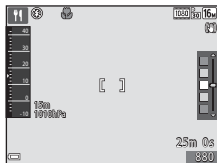

Feux d'artifice

- La vitesse d'obturation est fixée à quatre secondes.



Contre-jour

- Dans l'écran qui s'affiche après la sélection de  **Contre-jour**, sélectionnez **ON** ou **OFF** pour activer ou désactiver la fonction High Dynamic Range (HDR) selon le type d'image que vous souhaitez capturer.
- **OFF** (réglage par défaut) : le flash se déclenche pour éviter que le sujet soit masqué dans l'ombre.
 - Lorsque vous appuyez sur le déclencheur jusqu'en fin de course, vous prenez une photo.
- **ON** : utilisez cette option pour prendre des vues qui comprennent à la fois des zones très lumineuses et des zones très sombres.
 - Quand vous appuyez sur le déclencheur jusqu'en fin de course, l'appareil photo prend des photos en rafale à grande vitesse et enregistre les deux images suivantes :
 - Une image composite non-HDR
 - Une image composite HDR dans laquelle la perte de détails dans les hautes et les basses lumières est minimisée
 - Si la mémoire disponible ne permet d'enregistrer qu'une image, seule l'image traitée par D-Lighting ( 66) au moment de la prise de vue, dans laquelle les zones sombres de l'image sont corrigées, est enregistrée.
 - Lorsque vous appuyez sur le déclencheur jusqu'en fin de course, tenez l'appareil photo immobile jusqu'à ce qu'une image fixe s'affiche. Après la prise de vue, ne mettez pas l'appareil photo hors tension avant l'affichage de l'écran de prise de vue sur le moniteur.
 - L'angle de champ (c'est-à-dire la zone visible dans le cadre) de l'image enregistrée est plus étroit que celui affiché sur le moniteur au moment de la prise de vue.

Animaux domestiques

- Lorsque vous dirigez l'appareil photo vers un chien ou un chat, son visage est automatiquement détecté et la mise au point s'opère sur celui-ci. Par défaut, l'appareil photo détecte un visage de chien ou de chat et déclenche automatiquement (déclenchement auto).
- Dans l'écran qui s'affiche quand  **Animaux domestiques** est sélectionné, sélectionnez  **Vue par vue** ou  **Rafale**.
 -  **Vue par vue** : l'appareil photo prend une image quand le visage d'un chien ou d'un chat est détecté.
 -  **Rafale** : l'appareil photo prend trois vues en rafale lorsque le visage d'un chien ou d'un chat est détecté.

Déclenchement auto

- Appuyez sur la commande   du sélecteur multidirectionnel pour modifier le réglage **Déclenchement auto**.
 -  : l'appareil photo détecte un visage de chien ou de chat et déclenche automatiquement.
 - **OFF** : l'appareil photo ne déclenche pas automatiquement, même si un visage de chien ou de chat est détecté. Appuyez sur le déclencheur. L'appareil photo détecte également les visages humains lorsque **OFF** est sélectionné.
- **Déclenchement auto** est réglé sur **OFF** quand cinq rafales ont été prises.
- Vous pouvez également prendre des photos en appuyant sur le déclencheur, indépendamment du réglage de **Déclenchement auto**.

Zone de mise au point

- Quand l'appareil photo détecte un visage, il s'affiche à l'intérieur d'une bordure jaune. Quand l'appareil photo a effectué la mise au point sur un visage affiché à l'intérieur d'une double bordure (zone de mise au point), la double bordure vire au vert. Si aucun visage n'est détecté, l'appareil photo effectue la mise au point sur le sujet situé au centre de la vue.
- Sous certaines conditions de prise de vue, il se peut que le visage de l'animal domestique ne soit pas détecté et que d'autres sujets s'affichent à l'intérieur d'une bordure.

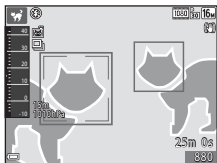











Photo sous-marine





- Si vous sélectionnez **Photo sous-marine**, les écrans relatifs à l'enregistrement des données de position ( 135) et à l'étalonnage de la profondeur de l'eau s'affichent suivis de messages relatifs à l'étanchéité à l'eau. Le message suivant apparaît lorsque vous appuyez sur la commande  du sélecteur multidirectionnel après avoir lu les messages. Quand vous appuyez sur le déclencheur, l'appareil photo bascule vers le mode de prise de vue sans afficher aucun autre écran.
- Reportez-vous à la section « <Important> Résistance aux chocs, Étanchéité à l'eau, Étanchéité à la poussière, Condensation » ( ix) pour plus d'informations sur la prise de vue sous-marine.

Réalisation de clips/intervalles

L'appareil photo peut capturer automatiquement 300 images fixes selon une fréquence spécifiée afin de créer un clip/intervalle (1080p **1080/30p**) de 10 secondes environ.



Passez en mode de prise de vue → commande  (mode de prise de vue) →  (deuxième icône en partant du haut*) →  →  →  (clip/intervalle) → commande 

* L'icône de la dernière scène sélectionnée s'affiche.



Type	Durée de l'intervalle	Durée d'enregistrement
 Paysage urbain (10 min) (réglage par défaut)	2 secondes	10 minutes
 Paysage (25 minutes)	5 secondes	25 minutes
 Coucher de soleil (50 min)	10 secondes	50 minutes
 Ciel nocturne (150 min) ¹	30 secondes	2 heures 30 minutes
 Filés d'étoiles (150 min) ²	30 secondes	2 heures 30 minutes

¹ Adapté à l'enregistrement des mouvements des étoiles. La mise au point est réglée sur l'infini.

² Les mouvements des étoiles apparaissent sous la forme de traits de lumière, en raison du traitement de l'image. La mise au point est réglée sur l'infini.

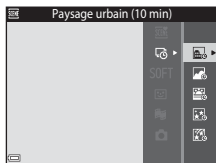
1 Sélectionnez un type à l'aide de la commande  du sélecteur multidirectionnel et appuyez sur la commande .



2 Spécifiez si vous souhaitez corriger l'exposition (luminosité) et appuyez sur la commande  (sauf pour  et ).

- Lorsque **Mémo. expo. activée** est sélectionné, l'exposition est fixée sur la base de la première image.

Sélectionnez **Mémo. expo. désactivée**

lorsque la prise de vue s'effectue dans des conditions de modifications extrêmes de la luminosité, notamment au moment du crépuscule.

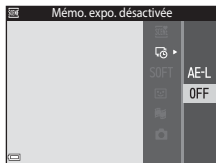

3 Stabilisez l'appareil photo à l'aide d'un outil tel qu'un trépied.

4 Appuyez sur déclencheur pour capturer la première image.







- Réglez la correction de l'exposition (📖48) avant de prendre la première image. La correction d'exposition ne peut plus être modifiée, une fois que la première image a été capturée. La luminosité et la teinte sont fixes, une fois que la première image a été capturée.
- Le déclenchement s'opère automatiquement à partir de la deuxième image.
- Il est possible que le moniteur s'éteigne pendant que l'appareil photo ne capture aucune image.
- La prise de vue s'arrête automatiquement quand 300 images ont été capturées.
- Appuyez sur la commande **OK** pour arrêter anticipativement la prise de vue et enregistrer le clip/intervalle.
- Il n'est pas possible d'enregistrer le son et les images fixes.





✓ Remarques concernant le clip/intervalle



- L'appareil photo ne peut pas capturer d'image en l'absence de carte mémoire. Ne remplacez pas la carte mémoire aussi longtemps que la prise de vue n'est pas terminée.
- Pour éviter que l'appareil photo s'éteigne inopinément, utilisez un accumulateur complètement chargé.
- Le clip/intervalle ne peut pas être enregistré en appuyant sur la commande **●** (📹 enregistrement vidéo).
- La réduction de vibration est désactivée même si **VR photo** (📖124) est réglé sur **Activée** dans le menu configuration.

Prise de vue en mode panoramique simplifié

Passez en mode de prise de vue → commande  (mode de prise de vue) →  (deuxième icône en partant du haut*) →  →  →  →  (panoramique simplifié) → commande 

* L'icône de la dernière scène sélectionnée s'affiche.

1 Sélectionnez  **Normal** ou  **Large** comme plage de prise de vue et appuyez sur la commande .

- Si vous maintenez l'appareil photo en position horizontale, la taille d'image (largeur x hauteur) est la suivante :
 -  **Normal** : 4800 x 920 en cas de déplacement horizontal, 1536 x 4800 en cas de déplacement vertical
 -  **Large** : 9600 x 920 en cas de déplacement horizontal, 1536 x 9600 en cas de déplacement vertical

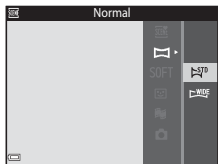



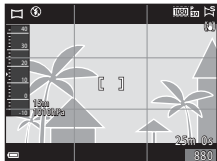

2 Cadrez la première extrémité de la scène panoramique, puis appuyez à mi-course sur le déclencheur pour effectuer la mise au point.

- La focale est fixée au grand-angle.
- L'appareil photo effectue la mise au point au centre de la vue.



3 Appuyez sur le déclencheur jusqu'en fin de course, puis relâchez-le.

-     s'affiche pour indiquer le sens de mouvement de l'appareil photo.



4 Déplacez l'appareil photo dans une des quatre directions jusqu'à ce que l'indicateur de guide atteigne la fin.

- Lorsque l'appareil photo détecte la direction dans laquelle il se déplace, la prise de vue commence.
- La prise de vue s'arrête lorsque l'appareil capture la plage de prise de vue souhaitée.
- La mise au point et l'exposition sont verrouillées jusqu'à ce que la prise de vue commence.

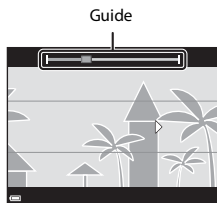

Exemple de mouvement de l'appareil photo

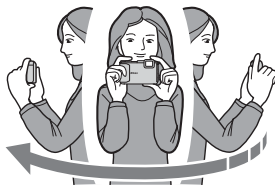

- En utilisant votre corps comme axe de rotation, déplacez lentement l'appareil photo dans un arc, dans la direction du marquage (△▽◀▶).
- La prise de vue s'arrête si le repère n'atteint pas le bord dans les 15 secondes environ (lorsque **STD Normal** est sélectionné) ou dans les 30 secondes environ (lorsque **WIDE Large** est sélectionné) qui suivent le début de la prise de vue.

✓ Remarques concernant la prise de vue en mode panoramique simplifié

- La plage de l'image affichée dans l'image enregistrée est plus restreinte que celle affichée sur le moniteur au moment de la prise de vue.
- Une erreur peut se produire si vous déplacez trop rapidement l'appareil photo ou s'il subit des secousses trop importantes, ou encore si le sujet est trop uniforme (par exemple, des murs ou une scène sombre).
- Si la prise de vue est interrompue avant que l'appareil photo atteigne la moitié de la plage panoramique, aucune image panoramique n'est enregistrée.
- Si plus de la moitié de la plage panoramique est capturée, mais si la prise de vue prend fin avant d'atteindre son extrémité, la plage non capturée est enregistrée et s'affiche en gris.

Visualisation en mode panoramique simplifié

Basculez en mode de visualisation (📖15), affichez une image capturée en mode panoramique simplifié en mode de visualisation plein écran, puis appuyez sur la commande **OK** pour faire défiler l'image dans la direction utilisée lors de la prise de vue.

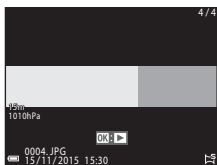

Les commandes de visualisation sont affichées sur le moniteur pendant la durée de la visualisation.

Appuyez sur la commande ◀▶ du sélecteur multidirectionnel pour sélectionner une commande, puis appuyez sur la commande **OK** pour effectuer les opérations décrites ci-dessous.

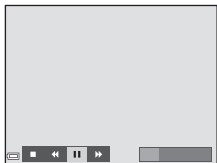

Fonction	Icône	Description	
Retour rapide	◀◀	Maintenez la commande OK enfoncée pour faire défiler rapidement les images vers l'arrière.	
Avance rapide	▶▶	Maintenez la commande OK enfoncée pour faire défiler rapidement les images vers l'avant.	
Pause		Suspend la visualisation. Les opérations ci-dessous peuvent être exécutées en mode pause.	
		◀◀	Maintenez la commande OK enfoncée pour rembobiner.
		▶▶	Maintenez la commande OK enfoncée pour faire défiler.
		▶	Reprendre le défilement automatique.
Fin	■	Revenir au mode de visualisation plein écran.	

✓ Remarques concernant les vues prises en mode panoramique simplifié



- Les images ne peuvent pas être modifiées sur cet appareil photo.
- Il se peut que cet appareil photo ne prenne pas en charge la visualisation par défilement de photos de panoramique simplifié prises avec un appareil photo numérique d'une autre marque ou d'un autre modèle, ou encore le zoom avant sur celles-ci.

✓ Remarques concernant l'impression d'images panoramiques





Selon les réglages de l'imprimante, il peut être impossible d'imprimer l'intégralité de l'image. En outre, certaines imprimantes ne prennent pas en charge l'impression de ce type de photos.



Mode effets spéciaux (application d'effets pendant la prise de vue)

Il est possible d'appliquer des effets aux images au cours de la prise de vue.

Passez en mode de prise de vue → commande  (mode de prise de vue) → SOFT (troisième icône en partant du haut*) → ► → ▲▼ → sélectionnez un effet → commande 

* L'icône du dernier effet sélectionné s'affiche.

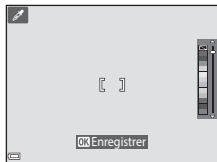

Type	Description
SOFT Flou (réglage par défaut)	Adoucit l'image en ajoutant un léger flou à l'ensemble de l'image.
SEPIA Sépia nostalgique	Ajoute un ton sépia et réduit le contraste pour simuler les qualités d'une vieille photo.
 Monochrome contrasté	Convertit l'image en noir et blanc et accentue son contraste.
 Couleur sélective	Crée une image noir et blanc sur laquelle n'est préservée que la couleur spécifiée.
POP Pop	Augmente la saturation des couleurs de l'intégralité de l'image afin de lui procurer un aspect lumineux.
 Traitement croisé	Confère à l'image une apparence mystérieuse basée sur une couleur particulière.
 Effet app. photo jouet 1	Confère une teinte jaunâtre à l'intégralité de l'image et assombrit sa périphérie.
 Effet app. photo jouet 2	Réduit la saturation des couleurs de l'intégralité de l'image et assombrit sa périphérie.

- L'appareil photo effectue la mise au point sur la zone située au centre de la vue.
- Lorsque **Couleur sélective** ou **Traitement croisé** est sélectionné, sélectionnez la couleur souhaitée à l'aide de la commande ▲▼ du sélecteur multidirectionnel et appliquez-la en appuyant sur la commande . Pour modifier la sélection de la couleur, appuyez à nouveau sur la commande .



Mode portrait optimisé (amélioration des visages humains pendant la prise de vue)











Vous pouvez prendre une photo avec la fonction retouche glamour afin d'améliorer les visages humains.

Passez en mode de prise de vue → commande  (mode de prise de vue) → mode  Portrait optimisé → commande 

- 1 Appuyez sur la commande  du sélecteur multidirectionnel.



- 2 Appliquez un effet.

- Utilisez   pour sélectionner un effet.
- Utilisez   pour régler l'intensité de l'effet.
- Vous pouvez appliquer simultanément plusieurs effets.
 **Maquillage**,  **Fond de teint**,  **Flou**,
 **Saturation**,  **Luminosité (Exp. +/-)**
- Sélectionnez  **Quitter** pour masquer le curseur.
- Appuyez sur la commande  après avoir vérifié les réglages de tous les effets.

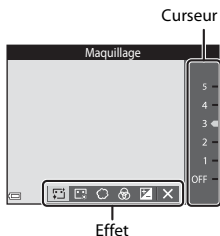

- 3 Cadrez la photo et appuyez sur le déclencheur.

Remarques concernant le mode portrait optimisé

L'intensité de l'effet peut être différent entre l'image affichée sur l'écran de prise de vue et l'image enregistrée.



Paramètres de Retouche glamour



Un histogramme s'affiche quand vous sélectionnez **Luminosité (Exp. +/-)**. Reportez-vous à la  48 pour plus d'informations.

Fonctions disponibles en mode portrait optimisé

- Retouche glamour (📖34)
- Détecteur de sourire (📖35)
- Mosaïque portrait (📖36)
- Mode de flash (📖44)
- Retardateur (📖46)
- Menu portrait optimisé (📖92)

Utilisation du détecteur de sourire

Passer en mode de prise de vue → commande  (mode de prise de vue) → mode  Portrait optimisé → commande 

Quand vous appuyez sur la commande  du sélecteur multidirectionnel en vue de sélectionner  **Détecteur de sourire** et que vous appuyez sur la commande , l'appareil photo déclenche automatiquement dès qu'il détecte un visage souriant.



- Réglez la fonction de retouche glamour avant de sélectionner le détecteur de sourire (📖34).
- Quand vous appuyez sur le déclencheur pour prendre une photo, le détecteur de sourire se désactive.

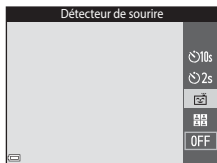

Remarques sur le détecteur de sourire

Dans certaines conditions de prise de vue, il est possible que l'appareil photo ne puisse pas détecter de visage ou de sourire (📖51). Vous pouvez aussi appuyer sur le déclencheur pour prendre des photos.

Lorsque le témoin du retardateur clignote

Pendant l'utilisation du détecteur de sourire, le témoin du retardateur clignote lorsque l'appareil photo détecte un visage, et il clignote rapidement immédiatement après le déclenchement.

Utilisation de la fonction Mosaïque portrait

L'appareil photo peut prendre une série de quatre ou neuf photos à intervalle et les enregistrer sous la forme d'une image en une seule vue (image mosaïque portrait).



Passer en mode de prise de vue → commande (mode de prise de vue) → mode Portrait optimisé → commande

1 Appuyez sur la commande ◀ du sélecteur multidirectionnel pour sélectionner Mosaïque portrait et appuyez sur la commande .



- Une boîte de dialogue de confirmation s'affiche.
- Quand vous appuyez sur la commande **MENU** et que vous sélectionnez **Mosaïque portrait** avant d'appuyer sur ◀, vous pouvez configurer les réglages de **Nombre de vues**, **Intervalle** et **Son du déclencheur** (📖92).
- Si vous souhaitez appliquer la retouche glamour au moment de la prise de vue, définissez l'effet avant de sélectionner la mosaïque portrait (📖34).

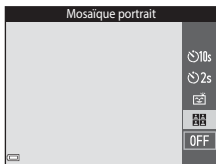

2 Prenez une photo.

- Quand vous appuyez sur le déclencheur, un compte à rebours commence (d'une durée de cinq secondes environ) et l'appareil déclenche automatiquement.
- L'appareil photo déclenche automatiquement pour les photos restantes. Un compte à rebours commence environ trois secondes avant la prise de vue.
- Le nombre de vues est indiqué par sur le moniteur. Il apparaît en vert pendant la prise de vue et ensuite en blanc.
- Quand l'appareil photo a terminé de prendre le nombre de vues spécifié, l'image de la mosaïque est enregistrée.
- Chaque image capturée est enregistrée séparément de l'image de la mosaïque. Les différentes images sont enregistrées sous la forme d'une séquence et une image de mosaïque en une vue est utilisée comme image représentative (📖62).

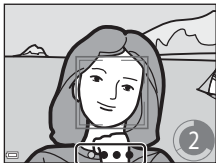



Remarques concernant la mosaïque portrait



- Si vous appuyez sur le déclencheur avant que l'appareil photo prenne le nombre de vues spécifié, la prise de vue est annulée et l'image de la mosaïque n'est pas enregistrée. Les photos prises avant l'annulation de la prise de vue sont enregistrées sous forme d'images distinctes.
- Il est possible que cette fonction ne puisse pas être utilisée conjointement avec d'autres (📖56).

Mode diaporama de clips (création de vidéos courtes par combinaison de clips vidéo)

L'appareil photo crée un court-métrage d'une durée maximale de 30 secondes (**1080p 30** **1080/30p** ou **1080p 25** **1080/25p**) en enregistrant et en combinant automatiquement plusieurs vidéos de quelques secondes chacune.

Passer en mode de prise de vue → commande  (mode de prise de vue) → mode  Diaporama de clips → commande 

1 Appuyez sur la commande MENU (menu) et configurez les réglages en vue de l'enregistrement vidéo.

- **Nombre de vues** : définissez le nombre de clips vidéo qui doivent être enregistrés ainsi que la durée de chacun d'entre eux. Par défaut, l'appareil photo enregistre 15 clips vidéo de 2 secondes chacun et crée ainsi un court-métrage de 30 secondes.
- **Effets spéciaux** (33) : appliquez divers effets aux vidéos, au moment de la prise de vue. Les effets peuvent être changés pour chaque clip vidéo.
- **Musique de fond** : sélectionnez la musique de fond. Vous pouvez consulter son aperçu en déplaçant la commande de zoom (2) vers **T** ().
- Une fois les réglages terminés, quittez le menu en appuyant sur la commande MENU ou sur le déclencheur.

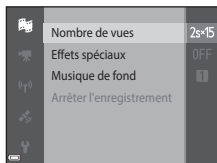

2 Appuyez sur la commande () pour enregistrer un clip vidéo.

- L'appareil photo arrête automatiquement l'enregistrement du clip vidéo au terme de la durée spécifiée à l'étape 1.
- Il est possible de suspendre temporairement l'enregistrement des clips vidéo. Reportez-vous à la section « Pause de l'enregistrement vidéo » (41).

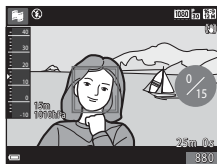

3 Validez ou effacez le clip vidéo enregistré.

- Pour le valider, appuyez sur la commande **OK**.
- Pour l'effacer, appuyez sur la commande **🗑️**. Il est possible d'effacer tous les clips vidéo ou seulement le dernier clip enregistré.
- Pour poursuivre l'enregistrement des clips vidéo, répétez l'opération décrite à l'étape 2.
- Pour changer les effets, revenez à l'étape 1.

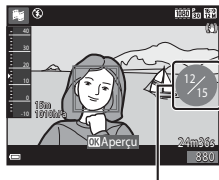

Nombre de clips vidéo enregistrés

4 Enregistrez le diaporama de clips.

- Le diaporama de clips est enregistré dès que l'appareil photo a terminé l'enregistrement du nombre de clips spécifié.
- Pour enregistrer un diaporama de clips avant que l'appareil photo ait terminé l'enregistrement du nombre de clips spécifié, appuyez sur la commande **MENU** quand l'écran de veille de prise de vue est affiché et sélectionnez ensuite **Arrêter l'enregistrement**.
- Les clips vidéo sont effacés dès qu'un diaporama de clips est enregistré.

Opérations pendant la visualisation d'un clip vidéo

Pour régler le volume, déplacez la commande de zoom pendant la visualisation d'un clip vidéo (📖2). Les commandes de visualisation sont affichées sur le moniteur.

Les opérations décrites ci-dessous peuvent être exécutées à l'aide de la commande ◀▶ du sélecteur multidirectionnel pour sélectionner une commande, puis en appuyant sur la commande OK.



Commandes de visualisation

Fonction	Icône	Description
Retour rapide	◀	Maintenez la commande OK enfoncée pour rembobiner la vidéo.
Avance rapide	▶	Maintenez la commande OK enfoncée pour faire avancer rapidement la vidéo.
Pause	⏸	Suspend la visualisation. Les opérations ci-dessous peuvent être exécutées en mode pause.
	◀	Fait reculer la vidéo d'une image. Maintenez la commande OK enfoncée pour rembobiner en continu.
	▶	Fait avancer la vidéo d'une image. Maintenez la commande OK enfoncée pour avancer en continu.
	▶	Reprend la visualisation.
Fin de la visualisation	■	Revient à l'écran de prise de vue.
Fin de l'enregistrement	📷	Enregistre le diaporama de clips à partir des clips vidéo enregistrés.

✓ Remarques concernant l'enregistrement d'un diaporama de clips

- L'appareil photo ne peut pas enregistrer des vidéos en l'absence de carte mémoire.
- Ne remplacez pas la carte mémoire avant qu'un diaporama de clips soit enregistré.



Pause de l'enregistrement vidéo



- Une image fixe (📖 4608x2592) peut être capturée si vous appuyez sur le déclencheur quand l'écran de veille de prise de vue est affiché.
- Vous pouvez suspendre l'enregistrement vidéo et visualiser des images ou passer à d'autres modes de prise de vue pour prendre des photos. L'enregistrement vidéo reprend dès que vous revenez en mode diaporama de clips.



Fonctions disponibles en mode diaporama de clips

- Retardateur (📖46)
- Mode macro (📖47)
- Correction d'exposition (📖48)
- Menu diaporama de clips (📖38)
- Menu options vidéo (📖100)





Mode (auto)

Utilisé pour la prise de vue générale. Il est possible de modifier les réglages en fonction des conditions de prise de vue et du type de photo que vous souhaitez prendre.

Passez en mode de prise de vue → commande  (mode de prise de vue) → mode  (auto) → commande 



- Vous pouvez modifier la manière dont l'appareil photo sélectionne la zone de la vue sur laquelle effectuer la mise au point en modifiant le réglage **Mode de zones AF** (48).
- Le réglage par défaut est **AF sur le sujet principal** (53).

Fonctions disponibles en mode (auto)

- Curseur créatif (43)
- Mode de flash (44)
- Retardateur (46)
- Mode macro (47)
- Menu prise de vue (80)

Utilisation du curseur créatif

Vous pouvez régler la luminosité (correction de l'exposition), la saturation et la teinte pendant la prise de vue.

Passez en mode de prise de vue → commande  (mode de prise de vue) → mode  (auto) → commande 



- 1 Appuyez sur la commande  du sélecteur multidirectionnel.



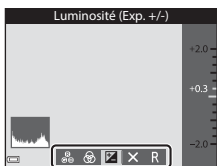

- 2 Utilisez   pour sélectionner un élément.

-  **Teinte** : permet de régler la teinte (rougeâtre/bleuâtre) globale de l'image.
-  **Saturation** : permet de régler la saturation globale de l'image.
- **Luminosité (Exp. +/-)** : permet de régler la luminosité globale de l'image.



- 3 Utilisez   pour régler le niveau.

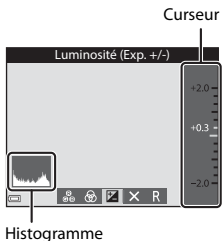

- Vous pouvez afficher l'aperçu des résultats sur le moniteur.
- Pour définir un autre élément, revenez à l'étape 2.
- Sélectionnez **Quitter** pour masquer le curseur.
- Pour annuler tous les réglages, sélectionnez  **Réinitialiser** et appuyez sur la commande . Revenez à l'étape 2 et ajustez à nouveau les réglages.



- 4 Appuyez sur la commande  une fois le réglage terminé.

- Les réglages sont appliqués et l'écran de prise de vue réapparaît sur l'appareil photo.

Réglages du curseur créatif

- Il est possible que cette fonction ne puisse pas être utilisée conjointement avec d'autres (56).
- Les réglages de la luminosité (correction de l'exposition), de la saturation et de la teinte sont mémorisés dans l'appareil photo et sont conservés même après sa mise hors tension.
- Reportez-vous à la section « Utilisation de l'histogramme » (48) pour obtenir de plus amples informations.

Mode de flash

Vous pouvez sélectionner un mode de flash en fonction des conditions de prise de vue.

- 1 Appuyez sur la commande ▲ (⚡) du sélecteur multidirectionnel.



- 2 Sélectionnez le mode de flash souhaité (📖45), puis appuyez sur la commande OK.

- Si le réglage n'est pas appliqué en appuyant sur la commande OK dans un délai de quelques secondes, la sélection est annulée.

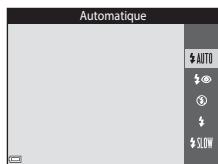

Témoin du flash

- Vous pouvez vérifier l'état du flash en appuyant sur le déclencheur à mi-course.
 - Allumé : le flash se déclenche lorsque vous appuyez sur le déclencheur jusqu'en fin de course.
 - Clignotant : le flash se recharge. L'appareil photo ne peut prendre aucune photo.
 - Éteint : le flash ne se déclenche pas lors de la prise de vue.
- Si l'accumulateur est faible, le moniteur s'éteint pendant que le flash se charge.

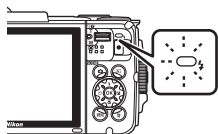

Modes de flash disponibles



Automatique

Le flash est actionné selon les besoins, notamment lorsque la luminosité est faible.

- L'icône du mode de flash ne s'affiche dans l'écran de prise de vue qu'immédiatement après la fin du réglage.



Auto atténuation yeux rouges

Atténue l'effet « yeux rouges » dû au flash dans les portraits.



Désactivé

Le flash ne se déclenche pas.

- Il est recommandé d'utiliser un trépied pour stabiliser l'appareil photo lors de la prise de vue dans un endroit sombre.



Dosage flash/ambiance

Le flash se déclenche à chaque prise de vue. Pour « déboucher » (éclairer) les détails des sujets en zones d'ombre et en contre-jour.



Synchro lente

Convient aux portraits de nuit ou de soirée avec un paysage en arrière-plan. Le flash est actionné selon les besoins pour éclairer le sujet principal. Des vitesses d'obturation lentes sont utilisées pour capturer l'arrière-plan de nuit ou lorsque la lumière est faible.



Réglage du mode de flash

- Il est possible que ce réglage ne soit pas disponible dans certains modes de prise de vue (☞49).
- Le réglage appliqué en mode 📷 (auto) reste mémorisé dans l'appareil photo même après sa mise hors tension.



Atténuation des yeux rouges

Des pré-éclairs sont émis à faible intensité avant le déclenchement du flash principal, réduisant ainsi l'effet des yeux rouges. Si l'appareil photo détecte des yeux rouges lors de l'enregistrement d'une image, il traite préalablement la zone affectée.

Tenez compte des points suivants lors de la prise de vue :

- En raison de l'émission des pré-éclairs, il existe un léger décalage entre le déclenchement et la prise de vue effective.
- L'enregistrement d'images dure plus longtemps que d'habitude.
- Il est possible que la fonction d'atténuation des yeux rouges ne produise pas les résultats escomptés dans certaines situations.
- Il peut arriver, en de rares occasions, que l'atténuation des yeux rouges soit appliquée à des zones de l'image qui ne le nécessitent pas. Dans ce cas, sélectionnez un autre mode de flash et prenez à nouveau la photo.

Retardateur

L'appareil photo est équipé d'un retardateur qui actionne le déclencheur 10 secondes ou 2 secondes après que vous l'ayez enfoncé.

Si vous utilisez un trépied pour stabiliser l'appareil photo lors de la prise de vue, réglez **VR photo** (📖124) sur **Désactivé** dans le menu configuration.

- 1 Appuyez sur la commande ◀ (👁) du sélecteur multidirectionnel.



- 2 Sélectionnez 👁10s ou 👁2s et appuyez sur la commande (OK).

- 👁10s (10 secondes) : convient lors d'événements importants, des mariages par exemple.
- 👁2s (2 secondes) : permet d'éviter le bougé d'appareil.
- Si le réglage n'est pas appliqué en appuyant sur la commande (OK) dans un délai de quelques secondes, la sélection est annulée.
- Lorsque le mode de prise de vue est le mode scène **Animaux domestiques**, 📷 (déclenchement auto) est affiché (📖27). Il est impossible d'utiliser le retardateur.
- Quand le mode portrait optimisé est choisi comme mode de prise de vue, vous pouvez utiliser 📷 **Détecteur de sourire** (📖35) et 📷 **Mosaïque portrait** (📖36), en plus du retardateur.



- 3 Cadrez la photo et appuyez sur le déclencheur à mi-course.

- La mise au point et l'exposition sont définies.

- 4 Appuyez sur le déclencheur jusqu'en fin de course.

- Le compte à rebours commence. Le témoin du retardateur clignote, puis reste allumé environ une seconde avant le déclenchement.
- Après le déclenchement, le retardateur est réglé sur **OFF**.
- Pour arrêter le compte à rebours, appuyez à nouveau sur le déclencheur.

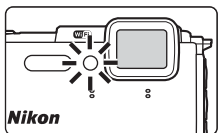
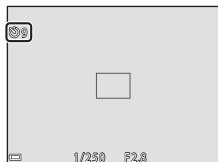

Mode macro (prise de vue en gros plan)

Utilisez le mode macro pour prendre des photos en gros plan.

- 1 Appuyez sur la commande ▼ (🌸) du sélecteur multidirectionnel.



- 2 Sélectionnez **ON** et appuyez sur la commande **OK**.

- Si le réglage n'est pas appliqué en appuyant sur la commande **OK** dans un délai de quelques secondes, la sélection est annulée.



- 3 Déplacez la commande de zoom pour régler le facteur de zoom sur une position où 🌸 et l'indicateur de zoom s'affichent en vert.



- Lorsque le facteur de zoom se trouve sur une position où l'indicateur de zoom s'affiche en vert, l'appareil photo peut effectuer la mise au point sur des sujets jusqu'à 10 cm environ de l'objectif.
Lorsque le zoom se trouve sur une position où 🌸 s'affiche, l'appareil photo peut effectuer la mise au point sur des sujets jusqu'à 1 cm environ de l'objectif.

✓ Remarques concernant le flash

Il est possible que le flash n'éclaire pas le sujet dans son ensemble à des distances inférieures à 50 cm.

📎 Réglage du mode macro

- Il est possible que ce réglage ne soit pas disponible dans certains modes de prise de vue (📖49).
- Si le réglage est appliqué en mode 📷 (auto), il reste mémorisé dans l'appareil photo même après sa mise hors tension.





Correction d'exposition (réglage de la luminosité)

Vous pouvez modifier la luminosité générale de l'image.

- 1 Appuyez sur la commande  du sélecteur multidirectionnel.



- 2 Sélectionnez une valeur de correction et appuyez sur la commande .

- Pour éclaircir l'image, utilisez une valeur positive (+).
- Pour assombrir l'image, utilisez une valeur négative (-).
- La valeur de correction est appliquée, même sans appuyer sur la commande .
- Quand le mode portrait optimisé est sélectionné comme mode de prise de vue, l'écran de retouche glamour est affiché en lieu et place de l'écran de correction de l'exposition (34).
- Lorsque le mode  (auto) est sélectionné comme mode de prise de vue, le curseur créatif s'affiche en lieu et place de l'écran de correction de l'exposition (43).

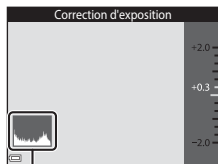

Histogramme

Valeur de correction d'exposition

- Il est possible que ce réglage ne soit pas disponible dans certains modes de prise de vue (49).
- Lorsque la correction de l'exposition est réglée alors que vous utilisez le flash, elle est appliquée tant à l'exposition de l'arrière-plan qu'à la puissance du flash.

















































Utilisation de l'histogramme





Un histogramme est la représentation, sous forme graphique, de la répartition des tons de l'image. Utilisez-le comme guide en cas de correction de l'exposition et de prise de vue sans flash.

- L'axe horizontal correspond à la luminosité des pixels ; les tons foncés sont vers la gauche et les tons brillants vers la droite. L'axe vertical affiche le nombre de pixels.
- L'augmentation de la valeur de correction de l'exposition déplace la distribution tonale vers la droite tandis que sa diminution entraîne la distribution tonale vers la gauche.

Réglages par défaut (flash, retardateur, etc.)

Vous trouverez ci-dessous les réglages par défaut de chaque mode de prise de vue.

	Flash ( 44)	Retardateur ( 46)	Macro ( 47)	Correction d'exposition ( 48)
 (sélecteur automatique)	 AUTO ¹	Désactivé	Désactivé ²	0,0
 (scène)				
 (portrait)	 	Désactivé	Désactivé ³	0,0
 (paysage)	 ³	Désactivé	Désactivé ³	0,0
 (clip/intervalle)	 ³	Désactivé	Désactivé ³	0,0 ⁴
 (sport)	 ³	Désactivé ³	Désactivé ³	0,0
 (portrait de nuit)	  ⁵	Désactivé	Désactivé ³	0,0
 (fête/intérieur)	  ⁶	Désactivé	Désactivé ³	0,0
 (plage)	 AUTO	Désactivé	Désactivé ³	0,0
 (neige)	 AUTO	Désactivé	Désactivé ³	0,0
 (coucher de soleil)	 ³	Désactivé	Désactivé ³	0,0
 (aurore/ crépuscule)	 ³	Désactivé	Désactivé ³	0,0
 (paysage de nuit)	 ³	Désactivé	Désactivé ³	0,0
 (gros plan)	 ³	Désactivé	Activé ³	0,0
 (aliments)	 ³	Désactivé	Activé ³	0,0
 (feux d'artifice)	 ³	Désactivé ³	Désactivé ³	0,0 ³
 (contre-jour)	 /  ⁷	Désactivé	Désactivé ³	0,0
 (panoramique simplifié)	 ³	Désactivé ³	Désactivé ³	0,0
 (animaux domestiques)	 ³	 ⁸	Désactivé	0,0
 (photo sous- marine)	 ³	Désactivé	Désactivé	0,0

	Flash (📖44)	Retardateur (📖46)	Macro (📖47)	Correction d'exposition (📖48)
 (effets spéciaux)	🚫 ¹	Désactivé	Désactivé	0,0
 (portrait optimisé)	🚫AUTO	Désactivé ⁹	Désactivé ³	- ¹⁰
 (diaporama de clips)	🚫 ³	Désactivé	Désactivé	0,0
 (auto)	🚫AUTO	Désactivé	Désactivé	- ¹¹

¹ L'appareil photo sélectionne automatiquement le mode de flash adapté à la scène choisie. Il est possible de sélectionner 🚫 (désactivé) manuellement.

² Ne peut pas être modifié. L'appareil photo passe en mode macro lorsque  est sélectionné.

³ Ne peut pas être modifié.

⁴ Changement impossible en cas de sélection de **Ciel nocturne (150 min)** ou de **Filés d'étoiles (150 min)**.

⁵ Ne peut pas être modifié. Le réglage du mode de flash est défini sur dosage flash/ambiance avec atténuation des yeux rouges quand **Trépied** est sélectionné.

⁶ Il est possible d'utiliser la synchronisation lente avec le mode de flash d'atténuation des yeux rouges.

⁷ Le flash est fixé à 🚫 (dosage flash/ambiance) si **HDR** est réglé sur **OFF** et est fixé à 🚫 (désactivé) si **HDR** est réglé sur **ON**.

⁸ Il n'est pas possible d'utiliser le retardateur. Déclenchement auto peut être activé ou désactivé (📖27).

⁹  **Détecteur de sourire** (📖35) et  **Mosaïque portrait** (📖36) peuvent être utilisés en plus du retardateur.

¹⁰ La retouche glamour est affichée (📖34).

¹¹ Le curseur créatif est affiché (📖43).

Mise au point

La zone de mise au point varie selon le mode de prise de vue.

Utilisation de la fonction Détection des visages

Dans les modes de prise de vue suivants, l'appareil photo utilise la fonction de détection des visages pour effectuer automatiquement la mise au point sur les visages humains.

- Mode **Auto** (sélecteur automatique) (📖21)
- Mode scène **Portrait** ou **Portrait de nuit** (📖23)
- Mode Portrait optimisé (📖34)
- Lorsque **Mode de zones AF** (📖88) en mode **Auto** (📖42) est réglé sur **Priorité visage**.

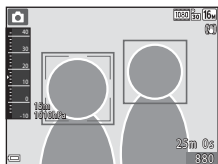

Si l'appareil photo détecte plusieurs visages, le visage sur lequel il effectue la mise au point est entouré par une bordure double et les autres, par une bordure simple.

Si vous enfoncez le déclencheur à mi-course alors qu'aucun visage n'est détecté :

- En mode **Auto** (sélecteur automatique), la zone de mise au point change en fonction de la scène.
- Dans les modes scène **Portrait** et **Portrait de nuit** ou en mode portrait optimisé, l'appareil photo effectue la mise au point au centre du cadre.
- En mode **Auto** (auto), l'appareil photo sélectionne la zone de mise au point contenant le sujet le plus proche.

✓ Remarques concernant la détection des visages

- La capacité de l'appareil photo à détecter les visages dépend d'une série de facteurs, notamment de l'orientation du regard des visages.
- L'appareil photo ne peut pas détecter les visages dans les cas suivants :
 - Lorsque les visages sont en partie masqués par des lunettes de soleil ou d'autres objets
 - Lorsque les visages occupent une trop petite ou trop grande partie de la vue

📎 Détection des visages pendant l'enregistrement vidéo

Lorsque **Mode de zones AF** (📖104) du menu vidéo est réglé sur **Priorité visage**, l'appareil photo effectue la mise au point sur les visages humains pendant l'enregistrement vidéo. Si la commande **Enregistrement vidéo** (📎) est enfoncée alors qu'aucun visage n'est détecté, l'appareil photo effectue la mise au point au centre de l'image.

Utilisation de la fonction de maquillage

Après le déclenchement dans l'un des modes de prise de vue répertoriés ci-dessous, l'appareil photo détecte des visages humains et traite l'image pour adoucir les tons chair du visage (jusqu'à trois visages).

- Mode portrait optimisé (📖34)
 - Il est possible d'ajuster l'intensité de l'effet **Maquillage**.
- Mode **Auto** (sélecteur automatique) (📖21)
- Mode scène **Portrait** ou **Portrait de nuit** (📖23)

Des fonctions de modification telles que **Maquillage** peuvent être appliquées aux images enregistrées à l'aide de la fonction **Retouche glamour** (📖67), même après la prise de vue.

✓ Remarques concernant l'option Maquillage

- L'enregistrement d'images après la prise de vue peut prendre davantage de temps.
- Dans certaines conditions de prise de vue, il est possible que vous n'obteniez pas les résultats escomptés avec la fonction Maquillage et que celle-ci soit appliquée à des zones de l'image ne comprenant aucun visage.

Utilisation de la fonction AF sur le sujet principal

Lorsque **Mode de zones AF** (☰88) en mode  (auto) est réglé sur **AF sur le sujet principal**, l'appareil photo effectue la mise au point de la manière décrite ci-dessous si vous enfoncez le déclencheur à mi-course.

- L'appareil photo détecte le sujet principal et effectue la mise au point sur celui-ci. Lorsque la mise au point est effectuée sur le sujet, la zone de mise au point s'affiche en vert. Lorsque l'appareil photo détecte un visage humain, il définit automatiquement la priorité de mise au point sur celui-ci.

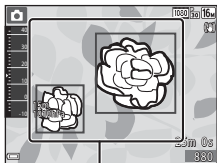

Zones de mise au point

- Si aucun sujet principal n'est détecté, l'appareil photo sélectionne automatiquement une ou plusieurs des neuf zones de mise au point contenant le sujet le plus proche de l'appareil photo. Lorsque la mise au point est effectuée sur le sujet, les zones de mise au point actives s'affichent en vert.

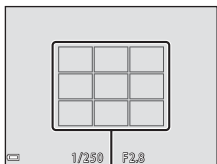

Zones de mise au point

Remarques concernant la fonction AF sur le sujet principal

- Selon les conditions de prise de vue, l'appareil photo ne choisit pas nécessairement le même sujet principal.
- Il est possible que le sujet principal ne soit pas détecté avec certains réglages **Balance des blancs**.
- Il est possible que l'appareil photo ne puisse pas détecter correctement le sujet principal dans les cas suivants :
 - Lorsque le sujet est très sombre ou très clair
 - Lorsque le sujet principal ne possède pas de couleurs clairement définies
 - Lorsque la vue est cadrée de sorte que le sujet principal se trouve le long du bord du moniteur
 - Lorsque le sujet principal se compose d'un motif répétitif

Sujets non adaptés à l'autofocus

Il se peut que l'appareil photo n'effectue pas correctement la mise au point dans les cas suivants. Dans de rares cas, il peut arriver que la mise au point ne soit pas effectuée sur le sujet alors que la zone de mise au point ou l'indicateur de mise au point s'affiche en vert :

- Le sujet est très sombre
- La scène contient des objets de luminosités très différentes (par exemple, lorsque le sujet tourne le dos au soleil, il peut sembler très sombre)
- Le contraste est inexistant entre le sujet et son environnement (par exemple, la personne photographiée, portant une chemise blanche, se tient devant un mur blanc)
- Plusieurs objets se situent à des distances différentes de l'appareil photo (par exemple, le sujet se trouve dans une cage)
- Sujets possédant des motifs répétitifs (stores de fenêtres, bâtiments dotés de plusieurs rangées de fenêtres de forme similaire, etc.)
- Le sujet se déplace rapidement

Dans de tels cas, essayez d'appuyer sur le déclencheur à mi-course pour répéter la mise au point plusieurs fois ou effectuez la mise au point sur un autre sujet se trouvant à une distance équivalente à celle du sujet réellement souhaité, puis utilisez la mémorisation de la mise au point (📖55).

Mémorisation de la mise au point

La prise de vue avec mémorisation de la mise au point est recommandée lorsque l'appareil photo n'active pas la zone de mise au point qui contient le sujet souhaité.

- 1** Réglez **Mode de zones AF** sur **Zone centrale** en mode  (auto) ( 88).

- 2** Positionnez le sujet au centre du cadre et appuyez sur le déclencheur à mi-course.

- L'appareil photo effectue la mise au point sur le sujet et la zone de mise au point s'affiche en vert.
- L'exposition est également verrouillée.

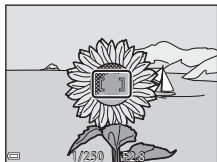

- 3** Sans lever le doigt, recomposez la photo.

- Veillez à conserver la même distance entre l'appareil photo et le sujet.

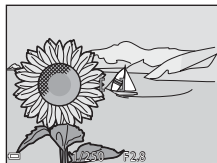

- 4** Appuyez sur le déclencheur jusqu'en fin de course pour prendre la photo.



Fonctions qui ne peuvent pas être utilisées simultanément pendant la prise de vue

Certaines fonctions ne peuvent pas être utilisées avec d'autres options de menu.

Fonctions restreintes	Option	Description
Mode de flash	Rafale (📖84)	Si vous sélectionnez un réglage différent de Vue par vue , il n'est pas possible d'utiliser le flash.
	Sélect. yeux ouverts (📖93)	Si Sélect. yeux ouverts est réglé sur Activée , il n'est pas possible d'utiliser le flash.
	Flash photo sous-marine (📖126)	Si Flash photo sous-marine est réglé sur Activé , il n'est pas possible de sélectionner Auto atténuation yeux rouges . Si Auto atténuation yeux rouges a été sélectionné au préalable, le réglage est remplacé par Automatique .
Retardateur	Mode de zones AF (📖88)	Si Suivi du sujet est sélectionné, il n'est pas possible d'utiliser le retardateur.
Mode macro	Mode de zones AF (📖88)	Si Suivi du sujet est sélectionné, il n'est pas possible d'utiliser le mode macro.
Taille d'image	Rafale (📖84)	<p>Taille d'image est réglé de la manière suivante en fonction du réglage de la prise de vue en continu :</p> <ul style="list-style-type: none"> • Mémoire prédéclench. : 1M (taille d'image : 1280 × 960 pixels). • Rafale H : 120 vps : VGA (taille d'image : 640 × 480 pixels) • Rafale H : 60 vps : 1M (taille d'image : 1280 × 960 pixels)
Balance des blancs	Teinte (Utilisation du curseur créatif) (📖43)	Lorsque Teinte est réglé à l'aide du curseur créatif, le réglage Balance des blancs n'est pas disponible dans le menu de prise de vue.
Rafale	Retardateur (📖46)	Si vous utilisez le retardateur alors que Mémoire prédéclench. est sélectionné, le réglage est fixé à Vue par vue .

Fonctions restreintes	Option	Description
Sensibilité	Rafale (📖84)	Quand Mémoire prédéclench. , Rafale H : 120 vps ou Rafale H : 60 vps est sélectionné, Sensibilité est fixé à Automatique .
Mode de zones AF	Balance des blancs (📖82)	Si un réglage différent de Automatique est sélectionné pour Balance des blancs en mode AF sur le sujet principal , l'appareil photo ne détecte pas le sujet principal.
Sélect. yeux ouverts	Mosaïque portrait (📖36)	Si Mosaïque portrait est sélectionné, Sélect. yeux ouverts est désactivé.
Timbre dateur	Rafale (📖84)	Si un réglage différent de Vue par vue est sélectionné, il n'est pas possible d'imprimer la date et l'heure sur les images.
	Sélect. yeux ouverts (📖93)	Si Sélect. yeux ouverts est réglé sur Activée , il n'est pas possible d'imprimer la date et l'heure sur les images.
VR photo	Mode de flash (📖44)	Si le flash se déclenche alors que Activée (hybride) est sélectionné, VR photo fonctionne avec le réglage Activée .
	Retardateur (📖46)	Si le retardateur est utilisé alors que Activée (hybride) est sélectionné, VR photo fonctionne avec le réglage Activée .
	Rafale (📖84)	Si Rafale possède un réglage différent de Vue par vue alors que Activée (hybride) est sélectionné, VR photo fonctionne avec le réglage Activée .
	Sensibilité (📖87)	Si la sensibilité est réglée sur Plage fixe auto ou 400 ISO ou davantage lorsque Activée (hybride) est sélectionné, VR photo fonctionne avec le réglage Activée .

Fonctions restreintes	Option	Description
Zoom numérique	Mode de zones AF (📖88)	Si Suivi du sujet est sélectionné, il n'est pas possible d'utiliser le zoom numérique.
Son du déclencheur	Rafale (📖84)	Si un réglage différent de Vue par vue est sélectionné, le son du déclencheur est désactivé.



Remarques concernant le zoom numérique

- Selon le mode de prise de vue ou les réglages actuels, il se peut que le zoom numérique ne soit pas disponible (📖125).
- En cas d'utilisation du zoom numérique, l'appareil photo effectue la mise au point sur le centre de la vue.

Fonctions de visualisation

Fonction Loupe

En déplaçant la commande de zoom vers **T** (Q fonction Loupe) en mode de visualisation plein écran (📖15), vous effectuez un zoom avant sur l'image.

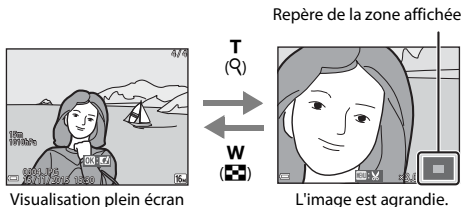

- Vous pouvez modifier le facteur de zoom en déplaçant la commande de zoom vers **W** (🏁) ou **T** (Q).
- Pour visualiser une autre partie de l'image, appuyez sur la commande ▲▼◀▶ du sélecteur multidirectionnel.
- Quand l'image agrandie s'affiche, appuyez sur la commande **OK** (Ⓚ) pour revenir en mode de visualisation plein écran.



Recadrage d'images

Quand une image est affichée en mode zoom, vous pouvez appuyer sur la commande **MENU** pour recadrer l'image de façon à n'inclure que la partie visible et l'enregistrer dans un fichier séparé (📖70).

Visualisation par planche d'images/ affichage du calendrier

En déplaçant la commande de zoom vers **W** (🗪) visualisation par planche d'images) en mode de visualisation plein écran (📖 15), les images s'affichent sous forme de planche d'images.

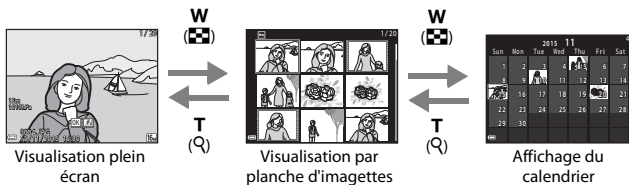





- Vous pouvez modifier le nombre d'images affichées en déplaçant la commande de zoom vers **W** (🗪) ou **T** (🔍).
- Pendant l'utilisation du mode de visualisation par planche d'images, appuyez sur la commande ▲▼◀▶ du sélecteur multidirectionnel pour sélectionner une image, puis appuyez sur la commande **OK** (👉) pour afficher cette image en mode de visualisation plein écran.
- Pendant l'utilisation du mode d'affichage du calendrier, appuyez sur ▲▼◀▶ pour sélectionner une date, puis appuyez sur la commande **OK** (👉) pour afficher les images capturées à cette date.



✓ Remarques concernant l'affichage du calendrier





Les photos prises alors que la date de l'appareil photo n'est pas définie sont considérées comme des photos prises le 1^{er} janvier 2015.

Mode classement par date

Appuyez sur la commande  (mode de visualisation) → commande  →
 Classement par date → commande 

À l'aide de la commande   du sélecteur multidirectionnel, sélectionnez une date, puis appuyez sur la commande  pour visualiser les photos prises à la date sélectionnée.

- Vous pouvez utiliser les fonctions du menu visualisation ( 94) avec les images de la date de prise de vue sélectionnée (excepté **Copier**).
- Les opérations suivantes sont disponibles lorsque l'écran de sélection de date de prise de vue est affiché.
 - Commande **MENU** : les fonctions énumérées ci-après sont disponibles.
 - Diaporama
 - Protéger*
 - * Les mêmes réglages peuvent être appliqués à toutes les images capturées à la date sélectionnée.
 - Commande  : efface toutes les photos prises à la date sélectionnée.

Classement par date		
	20/11/2015	[3]
	15/11/2015	[2]
	10/11/2015	[1]
	05/11/2015	[10]

Remarques concernant le mode classement par date

- Il est possible de sélectionner jusqu'aux 29 dernières dates. S'il existe des images pour plus de 29 dates, toutes les images enregistrées avant les 29 dates les plus récentes sont regroupées sous **Autres**.
- Les 9,000 images les plus récentes peuvent être affichées.
- Les photos prises alors que la date de l'appareil photo n'est pas définie sont considérées comme des photos prises le 1^{er} janvier 2015.

Visualisation et effacement de photos prises en rafale (séquence)

Visualisation des images d'une séquence

Les photos prises en rafale ou à l'aide de la fonction Mosaïque portrait sont enregistrées sous la forme d'une séquence.

La première image d'une séquence est utilisée comme image représentative de la séquence lors de l'affichage en mode de visualisation plein écran ou par planche d'imagettes (réglage par défaut). Pour la fonction Mosaïque portrait, une mosaïque est utilisée comme image représentative.

Pour afficher chaque image de la séquence individuellement, appuyez sur la commande **OK**.

Une fois que vous avez appuyé sur la commande **OK**, les opérations ci-dessous sont disponibles.

- Pour afficher l'image précédente ou suivante, appuyez sur la commande ◀▶ du sélecteur multidirectionnel.
- Pour afficher des images qui ne sont pas incluses dans la séquence, appuyez sur ▲ afin de revenir à l'affichage de l'image représentative.
- Pour afficher les images d'une séquence sous la forme d'imagettes ou pour les visualiser dans un diaporama, réglez **Options affich. séquence** sur **Chaque image** dans le menu visualisation (📖98).



✓ Options affich. séquence

Il est impossible d'afficher sous la forme d'une séquence des photos prises en rafale avec des appareils photo autres que celui-ci.

🔗 Options du menu visualisation disponibles lors de l'utilisation d'une séquence

- Lorsque les images d'une séquence sont affichées en mode de visualisation plein écran, appuyez sur la commande **MENU** pour sélectionner des fonctions dans le menu visualisation (📖94).
- Si vous appuyez sur la commande **MENU** alors que seule une image représentative est affichée, les réglages suivants peuvent être appliqués à l'ensemble des images de cette séquence :
 - Marquer pour transfert Wi-Fi, Protéger, Copier

Effacement d'images d'une séquence

Quand vous appuyez sur la commande  (effacer) pour les images d'une séquence, les images qui sont effacées varient selon la manière dont les séquences sont affichées.

- Lorsque l'image représentative est affichée :
 - **Image actuelle :** Toutes les images de la séquence affichée sont supprimées.
 - **Effacer la sélection :** Si une image représentative est sélectionnée dans l'écran Effacer la sélection (17), toutes les photos de la séquence sont effacées.
 - **Toutes les images :** Toutes les images de la carte mémoire ou de la mémoire interne sont effacées.
- Lorsque les images d'une séquence sont affichées en mode de visualisation plein écran :
 - **Image actuelle :** L'image actuellement affichée est effacée.
 - **Effacer la sélection :** Les images qui sont sélectionnées dans la séquence sont supprimées.
 - **Toute la séquence :** Toutes les images de la séquence affichée sont supprimées.

Modification des images (images fixes)

Avant de modifier des images

Vous pouvez aisément modifier des images sur cet appareil photo. Les copies modifiées sont enregistrées dans des fichiers distincts.

Les copies modifiées sont enregistrées avec les mêmes date et heure de prise de vue que la photo d'origine.



Restrictions concernant la modification d'images

- Une image peut être modifiée jusqu'à 10 fois.
- Il est possible que vous ne puissiez pas modifier des images d'une certaine taille ou avec certaines fonctions de modification.

Effets rapides : modification de la teinte ou de l'ambiance

Type Effets rapides	Description
Peinture/Illustration photo/Portrait adouci/ Portrait (couleur + N&B)/Fisheye/ Filtre étoiles/Effet miniature	Traitent les images avec une variété d'effets.
Suppression du voile	Réduit le flou des images provoqué par la prise de vue sous-marine.

1

Affichez en mode de visualisation plein écran l'image à laquelle vous souhaitez appliquer un effet et appuyez sur la commande **OK**.



2

À l'aide de la commande **▲▼◀▶** du sélecteur multidirectionnel, sélectionnez l'effet souhaité et appuyez sur la commande **OK**.

- Déplacez la commande de zoom (**Ⓜ**) vers **T** (**Q**) pour basculer vers le mode de visualisation plein écran ou vers **W** (**Ⓜ**) pour sélectionner la visualisation par planche d'imagettes.
- Pour quitter sans enregistrer l'image modifiée, appuyez sur la commande **MENU**.

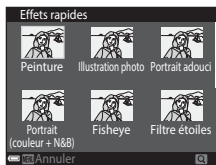

3 Sélectionnez **Oui** et appuyez sur la commande **OK**.

- Une copie modifiée est créée.

Retouche rapide : amélioration du contraste et de la saturation



Appuyez sur la commande **▢** (mode de visualisation) → sélectionnez une image → commande **MENU** → Retouche rapide → commande **OK**

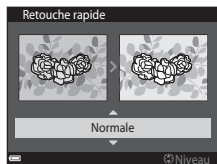

À l'aide de la commande **▲▼** du sélecteur multidirectionnel, sélectionnez la quantité d'effet appliquée et appuyez sur la commande **OK**.

- La version modifiée est affichée à droite.
- Pour quitter sans enregistrer la copie, appuyez sur **◀**.



D-Lighting : amélioration de la luminosité et du contraste



Appuyez sur la commande  (mode de visualisation) → sélectionnez une image → commande MENU → D-Lighting → commande 

Appuyez sur la commande  du sélecteur multidirectionnel pour sélectionner **OK** et appuyez sur la commande .

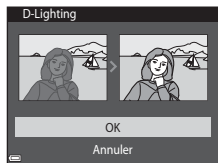
- La version modifiée est affichée à droite.
- Pour quitter sans enregistrer la copie, sélectionnez **Annuler** et appuyez sur la commande .



Correction yeux rouges : correction des yeux rouges lors de la prise de vue avec le flash

Appuyez sur la commande  (mode de visualisation) → sélectionnez une image → commande MENU → Correction yeux rouges → commande 

Visualisez l'aperçu du résultat et appuyez sur la commande .

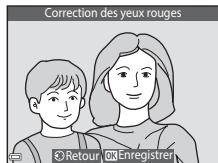

- Pour quitter sans enregistrer la copie, appuyez sur la commande  du sélecteur multidirectionnel.







Remarques sur la correction des yeux rouges

- La correction des yeux rouges ne peut être appliquée à des images qu'en cas de détection des yeux rouges.
- La correction des yeux rouges peut être appliquée aux animaux domestiques (chiens ou chats), même si leurs yeux ne sont pas rouges.
- Il est possible que la fonction de correction des yeux rouges ne produise pas les résultats escomptés dans certaines images.
- Il peut arriver, en de rares occasions, que la correction des yeux rouges soit appliquée à des zones de l'image qui ne le nécessitent pas.





Retouche glamour : amélioration des visages humains

Appuyez sur la commande  (mode de visualisation) → sélectionnez une image → commande MENU → Retouche glamour → commande 

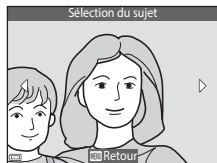









- 1** À l'aide de la commande , du sélecteur multidirectionnel, sélectionnez le visage que vous souhaitez retoucher et appuyez sur la commande .

- Si un seul visage est détecté, passez à l'étape 2.





- 2** Sélectionnez l'effet à l'aide de , sélectionnez le niveau d'effet à l'aide de  et appuyez sur la commande .

- Vous pouvez appliquer simultanément plusieurs effets. Ajustez ou vérifiez les réglages de tous les effets avant d'appuyer sur la commande .

 (Affiner le visage),  (Maquillage),  (Fond de teint),  (Atténuation de l'éclat),  (Fonction anti-poches),  (Agrandir les yeux),  (Eclaircir le regard),  (Ombre à paupières),  (Mascara),  (Blanchir les dents),  (Rouge à lèvres),  (Rougir les joues)

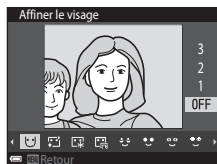
- Appuyez sur la commande MENU pour revenir à l'écran de sélection d'une personne.



- 3** Visualisez l'aperçu du résultat et appuyez sur la commande .

- Pour modifier les réglages, appuyez sur  afin de revenir à l'étape 2.
- Pour quitter sans enregistrer l'image modifiée, appuyez sur la commande MENU.

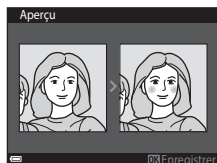

4 Sélectionnez **Oui** et appuyez sur la commande **OK**.

- Une copie modifiée est créée.

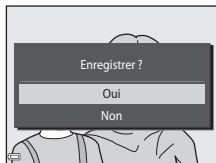

✓ **Remarques concernant la retouche glamour**

- Vous ne pouvez retoucher qu'un seul visage à la fois. Pour retoucher un autre visage de la même image, sélectionnez la copie modifiée de l'image et apportez les modifications supplémentaires souhaitées.
- Selon la direction vers laquelle regardent les visages ou leur luminosité, il se peut que l'appareil photo ne détecte pas précisément les visages ou que la fonction Retouche glamour ne s'exécute pas de la manière escomptée.
- Si aucun visage n'est détecté, un avertissement s'affiche et l'écran revient au menu visualisation.
- La fonction de retouche glamour n'est disponible que pour les images capturées à une sensibilité égale ou inférieure à 1600.

Incrustation de données : incrustation sur les images d'informations telles que l'altitude et la direction mesurées par la boussole électronique

Appuyez sur la commande **▶** (mode de visualisation) → sélectionnez une image → commande **MENU** → Incrustation de données → commande **OK**

Appuyez sur la commande **▲▼** du sélecteur multidirectionnel pour sélectionner **OK** et appuyez sur la commande **OK**.

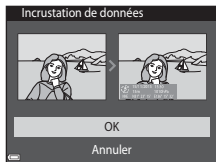

- Les informations à incruster dans les images comprennent l'altitude ou la profondeur de l'eau, la pression atmosphérique, la direction mesurée par la boussole électronique, la date/heure, ainsi que la latitude et la longitude enregistrées sur les images (📖 119, 132, 140).
- Pour quitter sans enregistrer la copie, sélectionnez **Annuler** et appuyez sur la commande **OK**.



✓ **Remarques concernant l'incrustation de données**

- Seules les informations enregistrées sur les images sont incrustées dans celles-ci.
- Il est possible que les informations ne s'affichent pas correctement si les images sont de petite taille.

Mini-photo : réduction de la taille d'une image

Appuyez sur la commande  (mode de visualisation) → sélectionnez une image → commande MENU → Mini-photo → commande 

1 Sélectionnez la taille de copie souhaitée à l'aide de la commande ▲▼ du sélecteur multidirectionnel, puis appuyez sur la commande .

- Les photos prises avec un réglage de taille d'image de  **4608×2592** sont enregistrées au format 640 × 360 tandis que les photos prises avec un réglage de taille d'image de  **3456×3456** sont enregistrées au format 480 × 480. Appuyez sur la commande  pour passer à l'étape 2.



2 Sélectionnez **Oui** et appuyez sur la commande .

- Une copie modifiée est créée (taux de compression d'environ 1:8).



Recadrage : création d'une copie recadrée

1 Déplacez la commande de zoom pour agrandir l'image (📖59).

2 Ajustez l'image afin d'afficher seulement la partie que vous souhaitez conserver, puis appuyez sur la commande **MENU** (menu).

- Déplacez la commande de zoom vers **T** (🔍) ou **W** (📐) pour régler le facteur de zoom. Réglez un facteur de zoom auquel **100%** s'affiche.
- À l'aide de la commande **▲▼◀▶** du sélecteur multidirectionnel, faites défiler l'image jusqu'à la partie que vous souhaitez afficher.



3 Vérifiez la zone que vous souhaitez conserver et appuyez sur la commande **OK**.



4 Sélectionnez **Oui** et appuyez sur la commande **OK**.

- Une copie modifiée est créée.



Taille d'image

- Le rapport d'aspect (rapport horizontal et vertical) d'une image recadrée est identique à celui de l'image d'origine.
- Une image recadrée au format 320 x 240 ou à un format inférieur est affichée en taille réduite sur l'écran de visualisation.

Enregistrement et visualisation de vidéos

1 Affichez l'écran de prise de vue.

- Vérifiez la durée d'enregistrement vidéo restante.

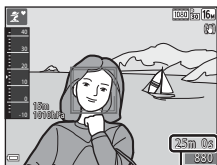



Durée d'enregistrement vidéo restante

2 Appuyez sur la commande (enregistrement vidéo) pour lancer l'enregistrement de la vidéo.

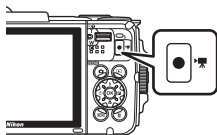
- La zone de mise au point de l'autofocus varie selon le réglage de **Mode de zones AF** (📖 104).



- Appuyez sur la commande  du sélecteur multidirectionnel pour suspendre l'enregistrement et appuyez à nouveau sur  pour le reprendre (sauf si une option vidéo HS est sélectionnée sous **Options vidéo**). L'enregistrement s'arrête automatiquement s'il demeure en mode pause pendant cinq minutes environ.

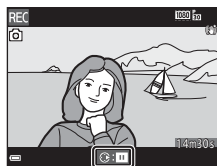

- Vous pouvez capturer une image fixe en appuyant sur le déclencheur pendant que vous enregistrez une vidéo (📖 74).

3 Appuyez de nouveau sur la commande (enregistrement vidéo) pour terminer l'enregistrement.

4 Sélectionnez une vidéo en mode de visualisation plein écran et appuyez sur la commande pour la regarder.

- Une vidéo est représentée par une image accompagnée d'une icône d'options vidéo.



Options vidéo

Zone capturée dans les vidéos

- La zone capturée dans une vidéo varie selon les réglages **Options vidéo** du menu vidéo.
- Si **Infos photos** sous **Réglages du moniteur** (📖121) dans le menu configuration est réglé sur **Cadre vidéo+infos auto**, vous pouvez vérifier la zone qui sera capturée dans une vidéo avant de démarrer l'enregistrement.

Durée d'enregistrement vidéo maximale

Un fichier vidéo unique ne peut pas dépasser la taille de 4 Go ou une durée de 29 minutes, même si la carte mémoire dispose de suffisamment d'espace libre pour un enregistrement plus long.

- La durée d'enregistrement restante d'une vidéo est affichée sur l'écran de prise de vue.
- La durée d'enregistrement restante réelle peut varier selon le contenu de la vidéo, les mouvements du sujet ou le type de carte mémoire.
- Les cartes mémoire SD conformes à la classe 6 ou supérieure du classement des vitesses sont recommandées pour l'enregistrement de vidéos (📖197). L'enregistrement d'une vidéo peut s'interrompre de manière inattendue en cas d'utilisation de cartes mémoire de classe inférieure.

✓ Remarques sur la température de l'appareil photo

- L'appareil photo peut chauffer quand vous enregistrez des vidéos pendant une période prolongée ou lorsqu'il est utilisé dans un endroit très chaud.
- Si l'intérieur de l'appareil photo devient extrêmement chaud lors de l'enregistrement de vidéos, l'enregistrement s'interrompt automatiquement. La durée restant avant l'arrêt de l'enregistrement (🔊10s) est affichée. Après l'arrêt de l'enregistrement, l'appareil photo s'éteint. Laissez l'appareil photo hors tension jusqu'à ce que ses composants intérieurs aient refroidi.

Remarques concernant l'enregistrement des vidéos

✓ Remarques concernant l'enregistrement des images ou vidéos

- L'indicateur du nombre de vues restantes ou l'indicateur du temps d'enregistrement restant clignote pendant l'enregistrement des images ou des vidéos. **N'ouvrez pas le volet du logement pour accumulateur/carte mémoire ou ne retirez pas l'accumulateur ou la carte mémoire** alors qu'un indicateur clignote. Cela pourrait provoquer la perte de données, ou encore endommager l'appareil photo ou la carte mémoire.
- L'enregistrement des films peut prendre un certain temps si vous utilisez la mémoire interne de l'appareil photo.
- Selon la taille des fichiers d'une vidéo, il peut s'avérer impossible de l'enregistrer dans la mémoire interne ou de la copier d'une carte mémoire vers la mémoire interne.

✓ Remarques concernant les vidéos enregistrées

- L'utilisation du zoom numérique peut entraîner une certaine dégradation de la qualité d'image.
- Il se peut que le bruit de la commande de zoom, du zoom, du déplacement de l'objectif lors de l'autofocus, de la réduction de vibration en mode d'enregistrement vidéo et de la commande d'ouverture lors du changement de luminosité soit enregistré.
- Il se peut que les phénomènes suivants soient observés sur le moniteur pendant l'enregistrement de vidéos. Ces phénomènes sont capturés dans les vidéos enregistrées.
 - Des bandes peuvent apparaître sur les images sous un éclairage fluorescent, à vapeur de mercure ou à vapeur de sodium.
 - Les sujets qui se déplacent rapidement d'un côté à l'autre du cadre, tels qu'un train ou une voiture en mouvement, peuvent paraître inclinés.
 - Si vous effectuez un mouvement panoramique avec l'appareil photo, il se peut que l'intégralité de la vidéo soit inclinée.
 - L'éclairage ou d'autres zones lumineuses peuvent laisser des images résiduelles en cas de déplacement de l'appareil photo.
- Selon la distance du sujet ou le zoom appliqué, il est possible que des bandes de couleur apparaissent pendant l'enregistrement et la visualisation d'une vidéo de sujets présentant des motifs à répétition (tissus, fenêtres à croisillons, etc.). Cela se produit si le motif du sujet et la disposition du capteur d'image interfèrent l'un avec l'autre ; il ne s'agit pas d'un dysfonctionnement.

✓ Remarques concernant la réduction de vibration en mode d'enregistrement vidéo

- Lorsque **VR vidéo** (📖106) dans le menu vidéo est réglé sur **Activée (hybride)**, l'angle de champ (autrement dit, la zone visible dans le cadre) devient plus étroit en mode d'enregistrement vidéo.
- Lorsque vous utilisez un trépied pour stabiliser l'appareil photo pendant la prise de vue, réglez **VR vidéo** sur **Désactivée** pour éviter des erreurs potentielles inhérentes à cette fonction.



✓ Remarques concernant l'autofocus de l'enregistrement vidéo

Il se peut que l'autofocus ne fonctionne pas correctement (📖54). Dans ce cas, essayez de procéder de la manière suivante :

1. Réglez **Mode de zones AF** sur **Zone centrale** et **Mode autofocus** sur **AF ponctuel** (réglage par défaut) dans le menu vidéo avant de démarrer l'enregistrement d'une vidéo.
2. Placez au centre de la vue un autre sujet situé à la même distance de l'appareil photo que le sujet souhaité, appuyez sur la commande ● (📹 enregistrement vidéo) pour lancer l'enregistrement et modifiez la composition.



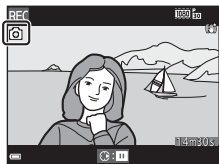

Capture d'images fixes lors de l'enregistrement de vidéos

Si vous appuyez sur le déclencheur jusqu'en fin de course pendant l'enregistrement d'une vidéo, une vue est enregistrée sous la forme d'une image fixe. L'enregistrement vidéo se poursuit alors que l'image fixe est capturée.

- Il est possible de capturer des images fixes aussi longtemps que  est affiché sur le moniteur. Il n'est pas possible de capturer des images fixes aussi longtemps que  est affiché.
- La taille de l'image capturée varie selon le réglage **Options vidéo** (📖100).



✓ Remarques concernant la capture d'images fixes pendant l'enregistrement vidéo

- Il est impossible de capturer des images fixes pendant un enregistrement vidéo dans les situations suivantes :
 - Quand l'enregistrement vidéo est suspendu
 - Lorsque la durée d'enregistrement restante de la vidéo est inférieure à 5 secondes
 - Lorsque **Options vidéo** est réglé sur  **1080/60i**,  **1080/50i**,  **480/30p**,  **480/25p** ou sur vidéo HS
- Il se peut que la visualisation des images d'une vidéo enregistrées pendant la capture d'une image fixe ne soit pas fluide.
- Il se peut que le son du déclencheur soit enregistré dans la vidéo.
- Si l'appareil photo bouge lorsque vous appuyez sur le déclencheur, l'image risque d'être floue.

Opérations pendant la visualisation d'une vidéo

Pour régler le volume, déplacez la commande de zoom pendant la visualisation d'une vidéo (📖2).

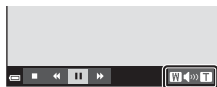

Indicateur de volume

Les commandes de visualisation sont affichées sur le moniteur.

Les opérations décrites ci-dessous peuvent être exécutées à l'aide de la commande ◀▶ du sélecteur multidirectionnel pour sélectionner une commande, puis en appuyant sur la commande OK.



Pendant la suspension

Fonction	Icône	Description	
Retour rapide	◀◀	Maintenez la commande OK enfoncée pour rembobiner la vidéo.	
Avance rapide	▶▶	Maintenez la commande OK enfoncée pour faire avancer rapidement la vidéo.	
Pause	⏸	Suspend la visualisation. Les opérations ci-dessous peuvent être exécutées en mode pause.	
		◀◀	Fait reculer la vidéo d'une image. Maintenez la commande OK enfoncée pour rembobiner en continu.
		▶▶	Fait avancer la vidéo d'une image. Maintenez la commande OK enfoncée pour avancer en continu.
		▶	Reprend la visualisation.
		📄	Extrait la partie souhaitée d'une vidéo et l'enregistre dans un fichier séparé.
	🖼	Extrait une image d'une vidéo et l'enregistre en tant qu'image fixe.	
Fin	■	Revient au mode de visualisation plein écran.	

Édition de vidéos

Extraction de la partie souhaitée d'une vidéo

Il est possible d'enregistrer sous la forme d'un fichier distinct la partie souhaitée d'une vidéo capturée.

1 Visualisez une vidéo et suspendez la visualisation au point de départ de la partie que vous souhaitez extraire (📖75).

2 Appuyez sur la commande ◀▶ du sélecteur multidirectionnel pour sélectionner 📄 dans les commandes de lecture, puis appuyez sur la commande Ⓞ.

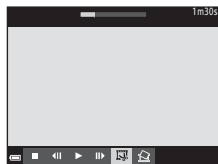

3 Utilisez ▲▼ pour sélectionner ✂️ (choisir le début) dans les commandes d'édition.

- Utilisez ◀▶ pour déplacer le point de départ.
- Pour annuler la modification, sélectionnez ↶ (retour) et appuyez sur la commande Ⓞ.



4 Utilisez ▲▼ pour sélectionner 🪄 (choisir la fin).

- Utilisez ◀▶ pour déplacer le point de fin.
- Pour afficher un aperçu de la partie spécifiée, sélectionnez ▶ et appuyez sur la commande Ⓞ. Appuyez à nouveau sur la commande Ⓞ pour arrêter l'aperçu.



5 Utilisez ▲▼ pour sélectionner 📄 (enregistrer) et appuyez sur la commande Ⓞ.

- Suivez les instructions à l'écran pour enregistrer la vidéo.







✓ Remarques concernant la modification de vidéos





- Pour éviter que l'appareil photo s'éteigne pendant la modification, utilisez un accumulateur suffisamment chargé. Lorsque l'indicateur du niveau de charge de l'accumulateur est , il n'est pas possible de modifier la vidéo.
- Une vidéo créée à l'aide des fonctions de modification ne peut pas être à nouveau recadrée.
- La partie de la vidéo réellement recadrée peut différer légèrement de la partie sélectionnée à l'aide des points de début et de fin.
- Les vidéos ne peuvent pas être recadrées de sorte que leur durée soit inférieure à deux secondes.

Enregistrement d'une image d'une vidéo en tant qu'image fixe

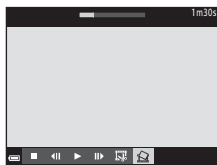
Une image d'une vidéo enregistrée peut être extraite et enregistrée en tant qu'image fixe.





- Suspendez une vidéo et affichez l'image à extraire (, 75).
- Utilisez la commande  du sélecteur multidirectionnel pour sélectionner la commande  et appuyez sur la commande .

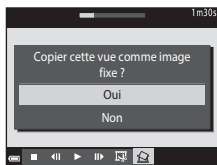

- Sélectionnez **Oui** lorsqu'une boîte de dialogue de confirmation s'affiche et appuyez sur la commande  pour enregistrer l'image.
- L'image fixe enregistrée est de qualité normale (taux de compression d'environ 1:8). La taille d'image est déterminée par le type (taille d'image) ( 100) de la vidéo d'origine. Par exemple, si l'image fixe est enregistrée à partir d'une vidéo enregistrée avec  **1080/30p** (ou  **1080/25p**) est  (1920 × 1080 pixels).



✓ Remarques concernant l'enregistrement d'images fixes

Les images de vidéos enregistrées avec  **1080/60i**,  **1080/50i**,  **480/30p**,  **480/25p** ou de vidéos HS ( 101) ne peuvent pas être enregistrées en tant qu'images fixes.

Utilisation des menus

Vous pouvez configurer les menus énumérés ci-dessous en appuyant sur la commande **MENU** (menu).

- **📷 Menu prise de vue**
Accessible en appuyant sur la commande **MENU** quand l'écran de prise de vue est affiché.
Permet de modifier la taille et la qualité de l'image, les réglages de la prise de vue en rafale, etc.
- **▶ Menu visualisation**
Accessible en appuyant sur la commande **MENU** pendant la visualisation des images en mode de visualisation plein écran ou en mode de visualisation par planche d'images.
Permet de modifier les images, de visualiser des diaporamas, etc.
- **📹 Menu vidéo**
Accessible en appuyant sur la commande **MENU** quand l'écran de prise de vue est affiché.
Permet de modifier les réglages d'enregistrement vidéo.
- **📶 Menu options Wi-Fi**
Permet de configurer les paramètres Wi-Fi en vue de connecter l'appareil photo et un périphérique mobile.
- **📍 Menu Options données de position**
Permet de définir les options des fonctions relatives aux données de position.
- **⚙️ Menu configuration**
Permet de régler les fonctions de base de l'appareil photo, notamment la date et l'heure, la langue d'affichage, etc.

1 Appuyez sur la commande **MENU** (menu).

- Le menu s'affiche.

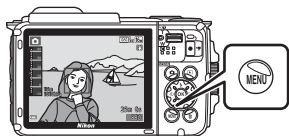

2 Appuyez sur la commande ◀️ du sélecteur multidirectionnel.

- L'icône de menu actuelle s'affiche en jaune.



Icônes de menu

3 Sélectionnez une icône de menu et appuyez sur la commande **OK**.

- Les options de menu peuvent à présent être sélectionnées.

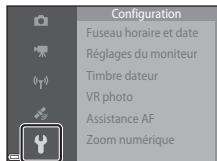

4 Sélectionnez une option de menu et appuyez sur la commande **OK**.

- Selon le mode de prise de vue actuel ou l'état de l'appareil photo, certaines options de menu ne peuvent pas être définies.

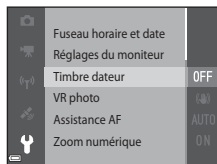

5 Sélectionnez un réglage et appuyez sur la commande **OK**.

- Le réglage sélectionné est appliqué.
- Lorsque vous avez terminé d'utiliser le menu, appuyez sur la commande **MENU**.
- Lorsqu'un menu est affiché, vous pouvez passer en mode de prise de vue en appuyant sur le déclencheur, sur la commande **OK** ou sur la commande **OK** (shooting).



Le menu prise de vue (pour le mode (auto))

Taille d'image (taille et qualité d'image)

Passez en mode de prise de vue* → commande MENU → Taille d'image → commande 

* Ce réglage peut aussi être modifié dans des modes de prise de vue autres que le mode auto. Le réglage modifié est également appliqué aux autres modes de prise de vue.

Sélectionnez à la fois la taille d'image et le taux de compression à utiliser lors de l'enregistrement des images.

Plus le réglage de taille d'image est élevé, plus la taille à laquelle elle pourra être imprimée est élevée et plus le taux de compression est bas, plus la qualité d'image est élevée, mais moins vous pourrez enregistrer d'images.

Option*	Taux de compression	Rapport d'aspect (horizontal-vertical)
16M* 4608×3456 ★	Environ 1:4	4:3
16M 4608×3456 (réglage par défaut)	Environ 1:8	4:3
8M 3264×2448	Environ 1:8	4:3
4M 2272×1704	Environ 1:8	4:3
2M 1600×1200	Environ 1:8	4:3
VGA 640×480	Environ 1:8	4:3
12.8M 4608×2592	Environ 1:8	16:9
1:1 3456×3456	Environ 1:8	1:1

* Les valeurs numériques indiquent le nombre de pixels capturés.

Exemple : **16M 4608×3456** = environ 16 mégapixels, 4608 × 3456 pixels

Remarques concernant l'impression d'images au rapport d'aspect 1:1

Modifiez le réglage de l'imprimante sur « Bordure » lorsque vous imprimez des images avec un rapport d'aspect de 1:1. Il est possible que certaines imprimantes ne permettent pas d'imprimer des images au rapport d'aspect 1:1.





Remarques concernant la taille d'image

Il est possible que cette fonction ne puisse pas être utilisée conjointement avec d'autres (📖56).





Nombre d'images pouvant être enregistrées

- Lors de la prise de vue, vous pouvez vérifier sur le moniteur le nombre approximatif d'images pouvant être enregistrées (📖11).
- En raison de la compression JPEG, ce nombre peut varier considérablement selon le contenu de l'image, même si vous utilisez des cartes mémoire possédant une capacité et un réglage de taille d'image identiques. De plus, le nombre d'images pouvant être enregistrées peut varier en fonction du fabricant de cartes mémoire.
- Si le nombre de vues restantes est supérieur ou égal à 10 000, il s'affiche sous la forme « 9999 ».

Balance des blancs (réglage de la teinte)

Passez en mode de prise de vue → commande  (mode de prise de vue) → mode  (auto) → commande  → commande MENU → Balance des blancs → commande 

Réglez la balance des blancs en fonction des conditions météo ou de la source lumineuse afin que les couleurs des images correspondent à ce que vous voyez réellement.

Option	Description
AUTO Automatique (réglage par défaut)	Le réglage de la balance des blancs est automatique.
PRE Pré-réglage manuel	À utiliser quand vous n'obtenez pas le résultat souhaité avec Automatique , Incandescent , etc. (📖83).
 Ensoleillé	À utiliser en plein soleil.
 Incandescent	À utiliser sous un éclairage incandescent.
 Fluorescent	À utiliser sous un éclairage fluorescent.
 Nuageux	À utiliser quand le ciel est couvert.
 Flash	À utiliser avec le flash.

Remarques concernant la balance des blancs

- Réglez le flash sur  (désactivé) lorsque le réglage de la balance des blancs est différent de **Automatique** et **Flash** (📖44).
- Il est possible que cette fonction ne puisse pas être utilisée conjointement avec d'autres (📖56).

Utilisation de l'option Pré-réglage manuel

Suivez la procédure ci-dessous pour mesurer la valeur de la balance des blancs sous l'éclairage utilisé lors de la prise de vue.

1 Placez un objet de référence blanc ou gris sous l'éclairage qui sera utilisé lors de la prise de vue.

2 Appuyez sur la commande ▲▼ du sélecteur multidirectionnel pour sélectionner **Pré-réglage manuel** dans le menu **Balance des blancs**, puis appuyez sur la commande OK.

- L'appareil photo effectue un zoom avant à la position de mesure de la balance des blancs.

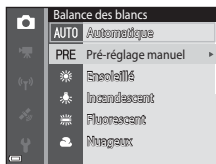

3 Sélectionnez **Mesurer**.

- Pour appliquer la dernière valeur mesurée, sélectionnez **Annuler** et appuyez sur la commande OK.



4 Cadrez l'objet de référence blanc ou gris dans la fenêtre de mesure et appuyez sur la commande OK pour mesurer la valeur.

- Le déclencheur est actionné et la mesure est terminée (aucune image n'est enregistrée).

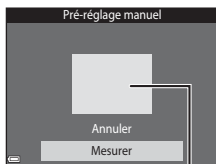











Fenêtre de mesure

✓ Remarques concernant le pré-réglage manuel

Il est impossible de mesurer une valeur prenant en compte l'éclairage du flash avec **Pré-réglage manuel**. Lors d'une prise de vue avec le flash, réglez **Balance des blancs** sur **Automatique** ou **Flash**.

Prise de vue en rafale

Passez en mode de prise de vue → commande  (mode de prise de vue) → mode  (auto) → commande  → commande MENU → Rafale → commande 

Option	Description
 Vue par vue (réglage par défaut)	L'appareil prend une vue chaque fois que vous appuyez sur le déclencheur.
 Rafale H	<p>Pendant que le déclencheur est enfoncé à mi-course, les images sont capturées en rafale.</p> <ul style="list-style-type: none"> La cadence de prise de vue en mode rafale est d'environ 7,0 vps et le nombre maximal de vues en rafale est d'environ 5 (quand la taille d'image est réglée sur  4608x3456).
 Rafale L	<p>Pendant que le déclencheur est enfoncé à mi-course, les images sont capturées en rafale.</p> <ul style="list-style-type: none"> La cadence de prise de vue en mode rafale est d'environ 2,2 vps et le nombre maximal de vues en rafale est d'environ 10 (quand la taille d'image est réglée sur  4608x3456).
 Mémoire prédéclench.	<p>Quand le déclencheur est enfoncé à mi-course, la prise de vue du cache de prédéclenchement commence. Quand vous appuyez sur le déclencheur jusqu'en fin de course, l'appareil photo enregistre l'image actuelle ainsi que celles capturées immédiatement avant l'appui sur le déclencheur ( 86). Cette fonction vous aide à éviter de manquer une opportunité de prise de vue.</p> <ul style="list-style-type: none"> La cadence de prise de vue en mode rafale est d'environ 15,1 vps et le nombre maximal de vues en rafale est d'environ 25, y compris les 5 vues maximales capturées dans le cache de prédéclenchement. La taille d'image est fixée à  (taille d'image : 1280 x 960 pixels).
 Rafale H : 120 vps	<p>Chaque fois que vous appuyez sur le déclencheur jusqu'en fin de course, les images sont capturées à une vitesse élevée.</p> <ul style="list-style-type: none"> La cadence du mode de prise de vue en rafale est d'environ 120 vps et le nombre maximal de vues en rafale est d'environ 50. La taille d'image est fixée à  (taille d'image : 640 x 480 pixels).
 Rafale H : 60 vps	<p>Chaque fois que vous appuyez sur le déclencheur jusqu'en fin de course, les images sont capturées à une vitesse élevée.</p> <ul style="list-style-type: none"> La cadence du mode de prise de vue en rafale est d'environ 60 vps et le nombre maximal de vues en rafale est d'environ 25. La taille d'image est fixée à  (taille d'image : 1280 x 960 pixels).

Remarques concernant la prise de vue en rafale

- La mise au point, l'exposition et la balance des blancs sont fixées aux valeurs déterminées pour la première image de chaque série.
- L'enregistrement des images après la prise de vue peut prendre un certain temps.
- Lorsque la sensibilité augmente, du bruit peut apparaître sur les photos prises.
- La cadence de prise de vue en rafale peut varier en fonction du réglage de taille d'image en cours, de la carte mémoire utilisée ou des conditions de prise de vue.
- Lorsque vous utilisez **Mémoire prédéclench.**, **Rafale H : 120 vps** ou **Rafale H : 60 vps**, des bandes ou des variations de luminosité ou de teinte peuvent apparaître sur les photos prises sous un éclairage scintillant à grande vitesse, tel qu'un éclairage fluorescent, à vapeur de mercure ou à vapeur de sodium.
- Il est possible que cette fonction ne puisse pas être utilisée conjointement avec d'autres (56).



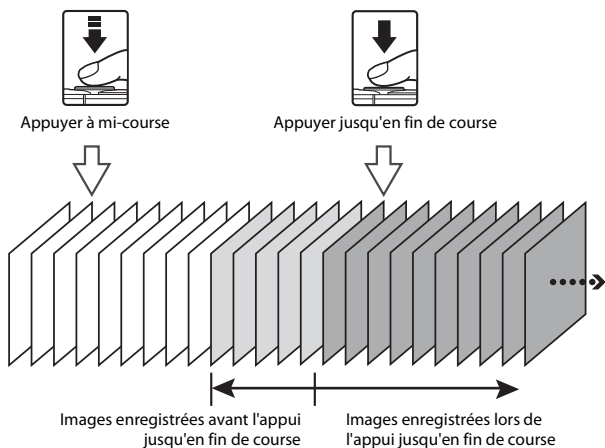

Mémoire prédéclench.

Lorsque vous appuyez sur le déclencheur à mi-course ou jusqu'en fin de course, les images sont enregistrées de la manière décrite ci-dessous.



- L'icône de la mémoire de prédéclenchement (📷) de l'écran de prise de vue vire au vert lorsque le déclencheur est enfoncé à mi-course.

Sensibilité

Passez en mode de prise de vue → commande  (mode de prise de vue) → mode  (auto) → commande  → commande **MENU** → Sensibilité → commande 

Une sensibilité plus élevée permet de capturer des sujets foncés. Par ailleurs, même avec des sujets de luminosité similaire, il est possible de prendre des photos à des vitesses d'obturation plus élevées et de réduire le flou dû au bougé d'appareil ou au mouvement du sujet.

- Lorsqu'une sensibilité plus élevée est réglée, les images peuvent contenir du bruit.

Option	Description
AUTO Automatique (réglage par défaut)	La sensibilité est sélectionnée automatiquement dans la plage ISO comprise entre 125 et 1600.
 AUTO Plage fixe auto	Permet de sélectionner la plage dans laquelle l'appareil photo règle automatiquement la sensibilité, 125 à 400 ISO ou 125 à 800 ISO .
125, 200, 400, 800, 1600, 3200, 6400	La sensibilité est maintenue à la valeur spécifiée.





Remarques concernant la sensibilité

Il est possible que cette fonction ne puisse pas être utilisée conjointement avec d'autres ( 56).





Affichage de la sensibilité sur l'écran de prise de vue

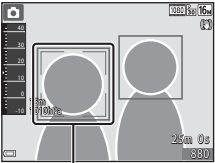
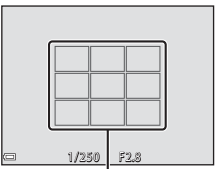

- Quand **Automatique** est sélectionné, **ISO** s'affiche si la sensibilité augmente.
- Quand **Plage fixe auto** est sélectionné, la valeur de sensibilité maximale est affichée.

Mode de zones AF

Passez en mode de prise de vue → commande  (mode de prise de vue) → mode  (auto) → commande  → commande MENU → Mode de zones AF → commande 

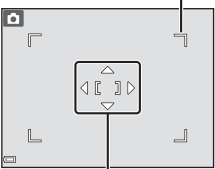
Utilisez cette option pour déterminer la manière dont l'appareil photo sélectionne la zone de mise au point pour l'autofocus lorsque de la prise de vue d'images fixes.

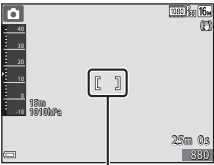
Option	Description
<p> Priorité visage</p>	<p>Lorsque l'appareil photo détecte un visage humain, il effectue la mise au point sur celui-ci. Reportez-vous à la section « Utilisation de la fonction Détection des visages » (📖 51) pour obtenir de plus amples informations.</p>  <p>Zone de mise au point</p> <p>Lors du cadrage d'une composition sans sujet humain ou détection de visages, l'appareil photo sélectionne automatiquement une (ou plusieurs) des neuf zones de mise au point contenant le sujet le plus proche lorsque le déclencheur est enfoncé à mi-course.</p>  <p>Zones de mise au point</p>
<p> Manuel</p>	<p>Appuyez sur la commande  du sélecteur multidirectionnel pour déplacer la zone de mise au point là où vous voulez effectuer la mise au point.</p> <ul style="list-style-type: none"> • Pour configurer le mode de flash ou d'autres réglages à l'aide du sélecteur multidirectionnel, appuyez sur la commande . Pour revenir au déplacement de la zone de mise au point, appuyez à nouveau sur la commande . <p>Limite de la zone de mise au point mobile</p>  <p>Zone de mise au point</p>

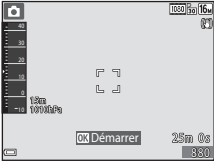
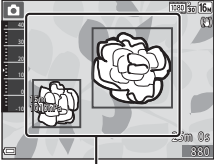
Option	Description
<p>[▪] Zone centrale</p>	<p>L'appareil photo effectue la mise au point sur le sujet situé au centre de la vue.</p>  <p>Zone de mise au point</p>
<p> Suivi du sujet</p>	<p>Cette fonction permet de prendre en photo des sujets en mouvement. Enregistrez le sujet sur lequel l'appareil photo effectue la mise au point. La zone de mise au point se déplace automatiquement pour suivre le sujet. Reportez-vous à la section « Utilisation de la fonction Suivi du sujet » (📖90) pour obtenir de plus amples informations.</p> 
<p>[▪] AF sur le sujet principal (réglage par défaut)</p>	<p>Lorsque l'appareil photo détecte le sujet principal, il effectue la mise au point sur celui-ci. Reportez-vous à la section « Utilisation de la fonction AF sur le sujet principal » (📖53) pour obtenir de plus amples informations.</p>  <p>Zones de mise au point</p>







✓ Remarques concernant le mode de zones AF

- En cas d'utilisation du zoom numérique, l'appareil photo effectue la mise au point au centre du cadre, quel que soit le réglage de **Mode de zones AF**.
- Il est possible que cette fonction ne puisse pas être utilisée conjointement avec d'autres (📖56).



Mode de zones AF pour l'enregistrement vidéo

Le mode de zones AF pour l'enregistrement vidéo peut être réglé au moyen de **Mode de zones AF** (📖104) dans le menu vidéo.

Utilisation de la fonction Suivi du sujet

Passez en mode de prise de vue → commande  (mode de prise de vue) → mode  (auto) → commande  → commande MENU → Mode de zones AF → commande  →  Suivi du sujet → commande  → commande MENU

1 Enregistrez un sujet.

- Aligned le sujet à suivre sur la bordure située au centre du moniteur et appuyez sur la commande .
- Lorsqu'un sujet est enregistré, une bordure jaune (zone de mise au point) s'affiche autour de celui-ci et l'appareil photo entame le suivi du sujet.
- Si l'enregistrement du sujet est impossible, la bordure est affichée en rouge. Modifiez la composition et réessayez d'enregistrer le sujet.
- Pour annuler l'enregistrement du sujet, appuyez sur la commande .
- Si l'appareil photo ne parvient plus à suivre le sujet enregistré, la zone de mise au point disparaît. Enregistrez à nouveau le sujet.

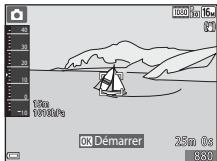

2 Appuyez sur le déclencheur jusqu'en fin de course pour prendre la photo.



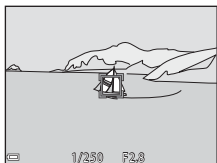

- Si vous appuyez sur le déclencheur alors que la zone de mise au point n'est pas affichée, l'appareil photo effectue la mise au point sur le sujet au centre du cadre.



Remarques sur le mode suivi du sujet

- Si vous effectuez des opérations telles qu'un zoom pendant que l'appareil photo suit le sujet, l'enregistrement est annulé.
- Le suivi du sujet n'est pas possible dans certaines conditions de prise de vue.

Mode autofocus

Passez en mode de prise de vue → commande  (mode de prise de vue) → mode  (auto) → commande  → commande MENU → Mode autofocus → commande 

Sélectionnez le mode de mise au point de l'appareil photo lors de la capture d'images fixes.

Option	Description
AF-S AF ponctuel	L'appareil photo effectue la mise au point uniquement lorsque vous enfoncez le déclencheur à mi-course.
AF-F AF permanent	L'appareil photo continue la mise au point même si vous n'enfoncez pas le déclencheur à mi-course. Le son du déplacement de l'objectif est perceptible pendant la mise au point.
PRE-AF Pré-mise au point (réglage par défaut)	Même si le déclencheur n'est pas enfoncé à mi-course, l'appareil photo effectue automatiquement la mise au point si la composition de l'image cadrée est sensiblement modifiée.



Mode autofocus pour l'enregistrement vidéo

Le mode autofocus pour l'enregistrement vidéo peut être réglé au moyen de **Mode autofocus** (105) dans le menu vidéo.

Le menu portrait optimisé



- Reportez-vous à la section « Taille d'image (taille et qualité d'image) » (📖80) pour plus d'informations sur **Taille d'image**.

Mosaïque portrait

Passez en mode de prise de vue → commande  (mode de prise de vue) → mode  Portrait optimisé → commande  → commande MENU → Mosaïque portrait → commande 

Option	Description
Nombre de vues	Définissez le nombre de vues que l'appareil photo capture automatiquement (nombre d'images capturées pour une image composée). <ul style="list-style-type: none">• 4 (réglage par défaut) ou 9 peut être sélectionné.
Intervalle	Définissez la durée de l'intervalle entre chaque vue. <ul style="list-style-type: none">• Court, Moyen (réglage par défaut) ou Long peut être sélectionné.
Son du déclencheur	Définissez l'activation du son du déclencheur en cas de prise de vue avec la fonction Mosaïque portrait. <ul style="list-style-type: none">• Standard, Reflex, Magique (réglage par défaut) ou Désactivé peut être sélectionné.• Le même réglage, spécifié pour Son du déclencheur sous Réglages du son dans le menu configuration, n'est pas appliqué à cette option.

Sélect. yeux ouverts

Passez en mode de prise de vue → commande  (mode de prise de vue) → mode  Portrait optimisé → commande  → commande MENU → Sélect. yeux ouverts → commande 

Option	Description
 Activée	<p>L'appareil photo actionne automatiquement le déclencheur à deux reprises à chaque prise de vue et enregistre une image sur laquelle les yeux du sujet sont ouverts.</p> <ul style="list-style-type: none">• Si l'appareil photo a enregistré une image sur laquelle les yeux du sujet sont peut-être fermés, la boîte de dialogue à droite ci-contre s'affiche pendant quelques secondes.• Il est impossible d'utiliser le flash.
Désactivée (réglage par défaut)	Désactive la détection des yeux fermés.



Remarques sur le sélecteur yeux ouverts

Il est possible que cette fonction ne puisse pas être utilisée conjointement avec d'autres (56).

Le Menu Visualisation

- Pour plus d'informations sur les fonctions de retouche d'images, reportez-vous à la section « Modification des images (images fixes) » (📖64).

Marquer pour transfert Wi-Fi



Appuyez sur la commande  (mode de visualisation) → commande MENU → Marq. pour transf. Wi-Fi → commande 

Avant de transférer des images de l'appareil photo vers un périphérique mobile, sélectionnez-les sur l'appareil photo.

Dans l'écran de sélection des images (📖99), sélectionnez ou désélectionnez les images pour la fonction **Marquer pour transfert Wi-Fi**.

Remarquez que lorsque vous sélectionnez **Réinitialisation** (📖131) dans le menu configuration ou **Rétablir régl. par défaut** (📖108) dans le menu options Wi-Fi, les réglages **Marquer pour transfert Wi-Fi** que vous avez effectués sont annulés.

Diaporama

Appuyez sur la commande  (mode de visualisation) → commande MENU → Diaporama → commande 



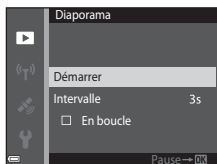

Vous pouvez visualiser des images une à une dans un « diaporama » automatique. Lors de la lecture de fichiers vidéo dans le diaporama, seule la première vue de chaque vidéo est affichée.

1 Appuyez sur la commande ▲▼ du sélecteur multidirectionnel pour sélectionner **Démarrer** et appuyez sur la commande .

- Le diaporama démarre.
- Pour modifier l'intervalle entre les images, sélectionnez **Intervalle**, appuyez sur la commande  et spécifiez l'intervalle souhaité avant de sélectionner **Démarrer**.
- Pour que le diaporama se répète automatiquement, sélectionnez **En boucle** et appuyez sur la commande  avant de sélectionner **Démarrer**.
- La durée de lecture maximale est de 30 minutes environ même si l'option **En boucle** est activée.





2 Terminez ou redémarrez le diaporama.



- L'écran illustré à droite ci-contre s'affiche quand le diaporama est terminé ou interrompu. Pour quitter le diaporama, sélectionnez  et appuyez sur la commande . Pour poursuivre la lecture du diaporama, sélectionnez  et appuyez sur la commande .



Opérations pendant la visualisation

- Affichez l'image précédente/suivante à l'aide de la commande  du sélecteur multidirectionnel. Maintenez enfoncé pour reculer/avancer rapidement.
- Appuyez sur la commande  pour interrompre ou mettre fin au diaporama.

Protéger



Appuyez sur la commande  (mode de visualisation) → commande MENU → Protéger → commande 

L'appareil photo protège les images sélectionnées contre tout effacement accidentel.

Sélectionnez les images à protéger ou annulez la protection à partir de l'écran de sélection des images (📖99).

Remarquez que le formatage de la carte mémoire ou de la mémoire interne de l'appareil photo efface définitivement toutes les données, y compris les fichiers protégés (📖129).

Rotation image

Appuyez sur la commande  (mode de visualisation) → commande MENU → Rotation image → commande 

Indiquez l'orientation selon laquelle les images enregistrées doivent être affichées lors de la visualisation. Une rotation de 90 degrés dans le sens des aiguilles d'une montre ou de 90 degrés dans le sens inverse peut être appliquée aux images fixes.

Sélectionnez une image dans l'écran de sélection des images (📖99). Quand l'écran Rotation image est affiché, appuyez sur la commande  du sélecteur multidirectionnel pour faire pivoter l'image de 90 degrés.

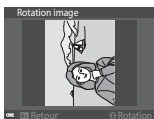

Rotation de 90 degrés dans le sens inverse des aiguilles d'une montre

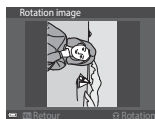



Rotation de 90 degrés dans le sens des aiguilles d'une montre





Appuyez sur la commande  pour finaliser l'orientation d'affichage, puis enregistrez les informations d'orientation avec l'image.

Copier (copie entre la carte mémoire et la mémoire interne)

Appuyez sur la commande  (mode de visualisation) → commande MENU → Copier → commande 

Il est possible de copier des images entre une carte mémoire et la mémoire interne.

- Si vous insérez une carte mémoire qui ne contient aucune image et si l'appareil photo est basculé en mode de visualisation, **La mémoire ne contient pas d'images.** s'affiche. Dans ce cas, appuyez sur la commande MENU pour sélectionner **Copier**.

- 1** Choisissez la destination de copie des images à l'aide de la commande   du sélecteur multidirectionnel et appuyez sur la commande .

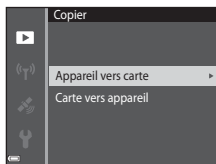

- 2** Sélectionnez une option de copie et appuyez sur la commande .

- Si vous choisissez l'option **Images sélectionnées**, utilisez l'écran de sélection d'image pour spécifier des images (99).
- Quand vous choisissez l'option **Carte vers appareil**, **Toutes les images** n'est pas disponible.





Remarques concernant la copie d'images

- Vous ne pouvez copier des images que dans des formats qui peuvent être enregistrés par l'appareil photo.
- Un fonctionnement optimal ne peut être garanti pour les photos qui ont été prises avec un autre marque d'appareil photo ou qui ont été modifiées sur un ordinateur.



Copie d'images d'une séquence

- Si vous sélectionnez une image représentative d'une séquence dans **Images sélectionnées**, toutes les images de la séquence sont copiées.
- Si vous appuyez sur la commande MENU pendant que des images d'une séquence sont affichées, seule l'option de copie **Carte vers appareil** est disponible. Toutes les images de la séquence sont copiées si vous sélectionnez **Séquence actuelle**.

Options affich. séquence

Appuyez sur la commande  (mode de visualisation) → commande MENU → Options affich. séquence → commande 

Sélectionnez la méthode utilisée pour afficher des images dans la séquence ( 62).

Option	Description
 Chaque image	Affiche chaque image d'une séquence individuellement.  s'affiche dans l'écran de visualisation.
 Image représent. seule (réglage par défaut)	Affiche uniquement l'image représentative d'une séquence.

Les réglages sont appliqués à l'ensemble des séquences et sont mémorisés dans l'appareil photo même après sa mise hors tension.

Écran de sélection des images

Quand un écran de sélection des images tel que celui illustré à droite ci-contre s'affiche pendant que l'appareil photo est en cours d'utilisation, suivez les procédures décrites ci-dessous pour sélectionner les images.

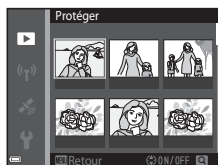

1 Sélectionnez une image à l'aide de la commande ◀▶ du sélecteur multidirectionnel.

- Déplacez la commande de zoom (📖) vers **T** (📷) pour basculer en mode de visualisation plein écran ou vers **W** (📐) pour basculer en mode de visualisation par planche d'images.
- Une seule image peut être sélectionnée pour **Rotation image**. Passez à l'étape 3.

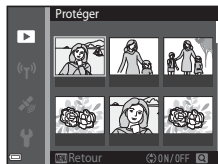

2 Appuyez sur ▲▼ pour sélectionner ou désélectionner des photos (ou pour spécifier le nombre de copies).

- Si une image est sélectionnée, une icône apparaît en dessous. Répétez les étapes 1 et 2 pour sélectionner d'autres images.

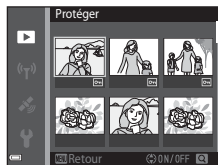



3 Appuyez sur la commande (OK) pour appliquer la sélection de l'image.

- Quand une boîte de dialogue de confirmation s'affiche, suivez les instructions affichées.

Le menu vidéo









Options vidéo

Passez en mode de prise de vue → commande **MENU** → icône de menu  → Options vidéo → commande **OK**

Sélectionnez l'option vidéo voulue pour l'enregistrement. Sélectionnez des options vidéo à vitesse normale pour enregistrer à vitesse normale, ou des options vidéo HS (101) pour enregistrer au ralenti ou en accéléré. Les options vidéo susceptibles d'être sélectionnées varient selon le réglage **Cadence de prise de vue** (107).

- Les cartes mémoire conformes à la classe de vitesse SD 6 ou supérieure sont recommandées pour l'enregistrement des vidéos (197).

Options vidéo à vitesse normale



Option (Taille d'image/Cadence de prise de vue*, Format de fichier)	Taille d'image	Rapport d'aspect (horizontal-vertical)
 1080/30p  1080/25p (réglage par défaut)	1920 × 1080	16:9
 1080/60i  1080/50i	1920 × 1080	16:9
 720/30p  720/25p	1280 × 720	16:9
 480/30p  480/25p	640 × 480	4:3

* Le format entrelacé utilise le nombre d'images par seconde.

Options Vidéo HS

Les vidéos enregistrées sont lues en accéléré ou au ralenti.

Reportez-vous à la section « Enregistrement de vidéos au ralenti et en accéléré (vidéo HS) » (📖103).

Option	Taille d'image Rapport d'aspect (horizontal-vertical)	Description
 HS 480/4x	640 × 480 4:3	Vidéos au ralenti à 1/4 de la vitesse normale <ul style="list-style-type: none">• Durée d'enregistrement max.*: 15 secondes (durée de visualisation : 1 minute)
 HS 1080/0,5x	1920 × 1080 16:9	Vidéos en accéléré à 2x la vitesse normale <ul style="list-style-type: none">• Durée d'enregistrement max.*: 2 minutes (durée de visualisation : 1 minute)

* Pendant l'enregistrement de vidéos, l'appareil photo peut basculer entre un enregistrement à vitesse normale et un enregistrement au ralenti ou en accéléré. La durée d'enregistrement maximale indiquée ici correspond uniquement à la partie de la vidéo enregistrée au ralenti ou en accéléré.

Remarques concernant les vidéos HS

- Le son n'est pas enregistré.
- La position de zoom, la mise au point, l'exposition et la balance des blancs sont verrouillées lorsque l'enregistrement vidéo commence.

Lecture au ralenti ou en accéléré

Lors de l'enregistrement à la vitesse normale :

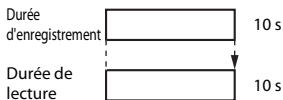

Lors de l'enregistrement en $\frac{480}{100}$ HS 480/4x ($\frac{480}{100}$ HS 480/4x) :

Les vidéos sont enregistrées à 4x la vitesse normale.

Elles sont lues au ralenti à une vitesse 4x plus lente.

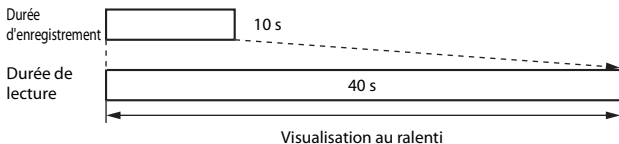

Lors de l'enregistrement en $\frac{1080}{100}$ HS 1080/0,5x ($\frac{1080}{100}$ HS 1080/0,5x) :

Les vidéos sont enregistrées à 1/2 de la vitesse normale.

Elles sont lues en accéléré 2x plus vite.

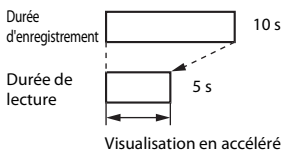

Enregistrement de vidéos au ralenti et en accéléré (vidéo HS)

Passez en mode de prise de vue → commande MENU → icône de menu  → Options vidéo → commande OK

Les vidéos enregistrées en mode vidéo HS peuvent être visualisées au ralenti au 1/4 de la vitesse de visualisation normale, ou en accéléré au double de la vitesse normale.

1 Utilisez la commande ▲▼ du sélecteur multidirectionnel pour sélectionner une option vidéo HS (📖101), puis appuyez sur la commande OK.

- Lorsque vous avez appliqué l'option, appuyez sur la commande MENU pour revenir à l'écran de prise de vue.

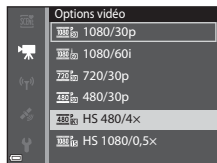

2 Appuyez sur la commande  (📹 enregistrement vidéo) pour démarrer l'enregistrement.

- L'appareil photo démarre l'enregistrement d'une vidéo HS.
- L'appareil photo bascule entre l'enregistrement d'une vidéo à vitesse normale et l'enregistrement d'une vidéo HS à chaque appui de la commande OK.
- L'icône options vidéo change lors du basculement entre l'enregistrement d'une vidéo HS et l'enregistrement d'une vidéo à vitesse normale.
- Quand la durée d'enregistrement maximale des vidéos HS (📖101) est atteinte, l'appareil photo bascule automatiquement en mode d'enregistrement vidéo à la vitesse normale.

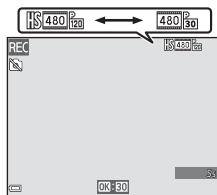





3 Appuyez de nouveau sur la commande  (📹 enregistrement vidéo) pour terminer l'enregistrement.

Mode de zones AF

Passez en mode de prise de vue → commande MENU → icône de menu  → Mode de zones AF → commande 

Utilisez cette option pour déterminer la manière dont l'appareil photo sélectionne la zone de mise au point pour l'autofocus pendant l'enregistrement vidéo.

Option	Description
 Priorité visage (réglage par défaut)	Lorsque l'appareil photo détecte un visage humain, il effectue la mise au point sur celui-ci (151). Quand l'option Mode autofocus du menu vidéo est réglée sur AF ponctuel , l'appareil photo effectue la mise au point sur le sujet situé au centre du cadre même en cas de sélection de Priorité visage .
 Zone centrale	L'appareil photo effectue la mise au point sur le sujet situé au centre de la vue.

- Lorsque l'option vidéo HS est sélectionnée dans **Options vidéo**, le réglage est fixé sur **Zone centrale**.
- Lorsque **VR vidéo** est réglé sur **Activée (hybride)** et que **Options vidéo** est réglé sur  **1080/60i** ou  **1080/50i**, le réglage est fixé à **Zone centrale**.

Mode autofocus

Passez en mode de prise de vue → commande **MENU** → icône de menu  →
Mode autofocus → commande **OK**

Sélectionnez la manière dont l'appareil photo doit effectuer la mise au point en mode vidéo.

Option	Description
AF-S AF ponctuel (réglage par défaut)	La mise au point est verrouillée au moment où l'enregistrement vidéo commence. Sélectionnez cette option lorsque la distance entre l'appareil photo et le sujet demeure relativement inchangée pendant l'enregistrement vidéo.
AF-F AF permanent	L'appareil photo effectue la mise au point en rafale pendant l'enregistrement vidéo. Sélectionnez cette option lorsque la distance entre l'appareil photo et le sujet varie considérablement pendant l'enregistrement. Il se peut que vous entendiez le son du déplacement de l'objectif lors de l'enregistrement vidéo. Pour éviter que le bruit de la mise au point n'interfère avec l'enregistrement, il est recommandé d'utiliser AF ponctuel .



- Lorsque l'option vidéo HS est sélectionnée dans **Options vidéo**, le réglage est fixé sur **AF ponctuel**.

VR vidéo

Passez en mode de prise de vue → commande **MENU** → icône de menu  → VR vidéo → commande 

Sélectionnez le réglage de réduction de vibration utilisé pendant l'enregistrement vidéo.



Si vous utilisez un trépied pour stabiliser l'appareil photo lors de la prise de vue, sélectionnez **Désactivée**.

Option	Description
 * Activée (hybride) (réglage par défaut)	Procède à la correction optique du bougé d'appareil à l'aide de la fonction VR décentrement et exécute simultanément la fonction VR électronique à l'aide du traitement d'image. L'angle de champ (c'est-à-dire la zone visible dans le cadre) devient plus étroit.
 Activée	Procède à la correction du bougé d'appareil à l'aide de la fonction VR décentrement.
Désactivée	Aucune compensation n'est effectuée.

Remarques concernant le mode VR vidéo

- Dans certains cas, il se peut que les effets du bougé d'appareil ne soient pas complètement éliminés.
- Seul VR décentrement permet de corriger le bougé d'appareil lorsque **Options vidéo** est réglé sur vidéos HS, même si **VR vidéo** est réglé sur **Activée (hybride)**.



Éclairage vidéo

Passez en mode de prise de vue → commande **MENU** → icône de menu  → Éclairage vidéo → commande 

Activez ou désactivez l'éclairage vidéo qui facilite l'enregistrement des vidéos dans les endroits sombres.

Option	Description
Activée	L'éclairage vidéo est activé quand des vidéos sont enregistrées.
Désactivée (réglage par défaut)	L'éclairage vidéo est désactivé.

Réduction bruit du vent

Passez en mode de prise de vue → commande **MENU** → icône de menu  → Réduction bruit du vent → commande 

Option	Description
 Activée	Permet d'atténuer le son du vent à travers le microphone pendant l'enregistrement d'une vidéo. Lors de la visualisation, d'autres sons peuvent être difficilement audibles.
Désactivée (réglage par défaut)	La réduction du bruit du vent est désactivée.

- Lorsque l'option vidéo HS est sélectionnée dans **Options vidéo**, le réglage est fixé sur **Désactivée**.

Cadence de prise de vue

Passez en mode de prise de vue → commande **MENU** → icône de menu  → Cadence de prise de vue → commande 





Sélectionnez la cadence de prise de vue (nombre d'images par seconde au format entrelacé) utilisée pour l'enregistrement des vidéos. Quand le réglage de la cadence de prise de vue est modifié, cela change les options qui peuvent être réglées dans **Options vidéo** (100).

Option	Description
30 vps (30p/60i)	Convient pour la visualisation sur un téléviseur conforme à la norme NTSC.
25 vps (25p/50i)	Convient pour la visualisation sur un téléviseur conforme à la norme PAL.

Le menu options Wi-Fi

Appuyez sur la commande **MENU** → icône de menu «» → commande 

Configurez les réglages Wi-Fi (réseau sans fil) pour connecter l'appareil photo et un périphérique mobile.

Option	Description
Conn. au périph. mobile	À sélectionner lorsque vous connectez sans fil l'appareil photo et un périphérique mobile. Reportez-vous à la section « Utilisation de la fonction Wi-Fi (réseau sans fil) » ( 146) pour obtenir de plus amples informations.
Transfert depuis l'appareil	À sélectionner lorsque vous connectez sans fil l'appareil photo et un périphérique mobile. Reportez-vous à la section « Utilisation de la fonction Wi-Fi (réseau sans fil) » ( 146) pour obtenir de plus amples informations. <ul style="list-style-type: none"> Les images à transférer peuvent être sélectionnées sur l'écran de sélection des images avant d'établir une connexion Wi-Fi (99). Le SSID et le mot de passe de l'appareil photo sont affichés à l'écran, une fois les images sélectionnées.
Désactiver Wi-Fi	À sélectionner pour mettre fin à la connexion sans fil entre l'appareil photo et un périphérique mobile. Reportez-vous à la section « Utilisation de la fonction Wi-Fi (réseau sans fil) » ( 146) pour obtenir de plus amples informations.
Options	SSID : Modifiez le SSID. Le SSID configuré ici s'affiche sur le périphérique mobile. Définissez un SSID alphanumérique comprenant entre 1 et 24 caractères SSID.
	Authentif./chiffrement : Choisissez si les communications entre l'appareil photo et le périphérique mobile connecté sont cryptées. Les communications ne sont pas cryptées lorsque Open (réglage par défaut) est sélectionné.
	Mot de passe : Définissez le mot de passe. Définissez un mot de passe alphanumérique comprenant entre 8 et 16 caractères.
	Canal : Sélectionnez le canal utilisé pour les connexions sans fil.
	Masque de sous-réseau : Dans des conditions normales, utilisez le réglage par défaut (255.255.255.0).
	Adresse IP serveur DHCP : Dans des conditions normales, utilisez le réglage par défaut (192.168.0.10).
Paramètres actuels	Permet d'afficher les réglages actuels.
Rétablir régl. par défaut	Permet de réinitialiser les réglages Wi-Fi sur leurs valeurs par défaut.

Utilisation du clavier de saisie de texte

Saisie de caractères pour SSID et Mot de passe

- Appuyez sur la commande ▲▼◀▶ du sélecteur multidirectionnel pour sélectionner des caractères alphanumériques. Appuyez sur la commande OK pour saisir le caractère sélectionné dans la zone de texte et déplacez le curseur jusqu'à l'espace suivant.
- Pour déplacer le curseur dans la zone de texte, sélectionnez ← ou → sur le clavier, et appuyez sur la commande OK.
- Pour supprimer un caractère, appuyez sur la commande ☒.
- Pour appliquer le réglage, sélectionnez ↵ sur le clavier et appuyez sur la commande OK.

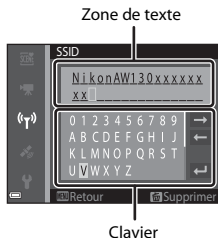

Saisie de caractères pour Canal, Masque de sous-réseau et Adresse IP du serveur DHCP

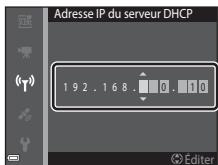

- Utilisez la commande ▲▼ du sélecteur multidirectionnel pour définir les nombres. Pour passer au chiffre suivant, appuyez sur la commande ▶ ou OK. Pour revenir au chiffre précédent, appuyez sur ◀.
- Pour appliquer le réglage, sélectionnez le dernier chiffre et appuyez sur la commande OK.



Le menu options données de position

- Affichez directement le menu options données de position en appuyant sur la commande **MENU** quand une carte est affichée.

Options données de position

Appuyez sur la commande **MENU** → icône de menu  (options données de position) → Options données posit. → commande 

Option	Description
Enreg. données position	En cas de réglage sur Activé , les signaux des satellites de positionnement sont captés et le positionnement démarre (📖133). <ul style="list-style-type: none">• Réglage par défaut : Désactivé
Mettre à jour A-GPS	Une carte mémoire est utilisée pour mettre à jour le fichier A-GPS (GPS assisté). L'utilisation du fichier A-GPS le plus récent peut réduire le temps nécessaire au calcul des données de positionnement. <ul style="list-style-type: none">• Reportez-vous à la section « Mise à jour du fichier A-GPS » (📖110) pour obtenir de plus amples informations.
Effacer données position	Les données de position ainsi que les informations POI enregistrées sur les images sont effacées. Avant d'appuyer sur la commande MENU , sélectionnez les images qui correspondent aux données de position ou aux informations POI que vous souhaitez effacer. <ul style="list-style-type: none">• Les données de position et les informations POI effacées ne peuvent pas être récupérées.• Les données de position des images capturées au moyen d'autres appareils photo ne peuvent pas être effacées.

Mise à jour du fichier A-GPS

Téléchargez le fichier A-GPS le plus récent à partir du site Web ci-dessous et utilisez-le pour mettre à jour le fichier.

<http://nikonimglib.com/agps3/>

- Le fichier A-GPS destiné au COOLPIX AW130 est seulement disponible à partir du site Web ci-dessus.

- 1** À partir du site Web, téléchargez sur l'ordinateur le fichier A-GPS le plus récent.

- 2 Utilisez un lecteur de cartes ou un autre appareil pour copier le fichier téléchargé vers le dossier « NCFL » de la carte mémoire.
 - Le dossier « NCFL » se situe directement sous le répertoire racine de la carte mémoire. Si la carte mémoire ne possède pas de dossier « NCFL », créez-le.
- 3 Insérez dans l'appareil photo la carte mémoire contenant le fichier copié.
- 4 Mettez l'appareil photo sous tension.
- 5 Appuyez sur la commande **MENU** pour afficher le menu données de position et sélectionnez **Options données posit.** à l'aide du sélecteur multidirectionnel.
- 6 Sélectionnez **Mettre à jour A-GPS** et mettez à jour le fichier.
 - Environ deux minutes sont nécessaires à la mise à jour du fichier A-GPS.

Remarques concernant la mise à jour du fichier A-GPS



- Le fichier A-GPS est désactivé la première fois qu'une position est déterminée après l'achat de l'appareil photo. Le fichier A-GPS devient actif et détermine la position à partir de la deuxième utilisation.
- La période de validité du fichier A-GPS peut être vérifiée sur l'écran de mise à jour. Si la période de validité est arrivée à expiration, elle s'affiche en gris.
- Quand la période de validité du fichier A-GPS est arrivée à expiration, le calcul des données de positionnement est moins rapide. Il est recommandé de mettre à jour le fichier A-GPS avant d'utiliser les fonctions de données de position.

Unités de distance

Appuyez sur la commande **MENU** → icône de menu  (options données de position) → Unités de distance → commande 

Les unités de distance affichées sur la carte peuvent être exprimées en **km (m)** (kilomètres, mètres) (réglage par défaut) ou en **mi (yd)** (miles, yards).

Calculer la distance



Appuyez sur la commande  (mode de visualisation) → affichez une carte (📖136) → commande MENU → icône de menu  (options des données de position) → Calculer la distance → commande 

Calculez la distance linéaire entre la position actuelle et l'emplacement de prise de vue de l'image ou entre les emplacements de prise de vue de deux images.

- 1 Sélectionnez l'option de calcul de la distance souhaitée à l'aide de la commande ▲▼ du sélecteur multidirectionnel et appuyez sur la commande .

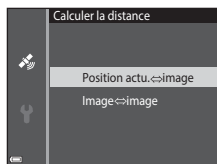
- Quand **Position actu.↔image** est sélectionné, l'appareil photo se met à calculer la position actuelle. Passez à l'étape 3.



- 2 À l'aide de  , sélectionnez l'image qui constitue le point de début et appuyez sur la commande .

- Pour régler l'échelle de la carte, utilisez la commande de zoom (**W**   / **T**  .



- 3 Appuyez sur   pour sélectionner l'image qui constitue le point de fin.

- Chaque fois qu'une image est sélectionnée, la distance apparaît à l'écran.
- Pour mettre fin au calcul de la distance, appuyez sur la commande .



Distance



Remarques concernant le calcul de la distance

- Si les données de position ne sont pas enregistrées sur l'image, il n'est pas possible de calculer la distance.
- Pour calculer la distance à l'aide de **Position actu.↔image**, la position actuelle doit avoir été correctement calculée (📖132).

Points d'intérêt (POI) (enregistrement et visualisation de la dénomination de la position)

Appuyez sur la commande **MENU** → icône de menu  (options données de position) → Points d'intérêt (POI) → commande **OK**

Configurez les réglages des POI (Points d'intérêt, dénomination de la position).

Option	Description
Incorporer les POI	Permet d'enregistrer, avant la prise de vue, la dénomination de la position sur les images. <ul style="list-style-type: none">• Réglage par défaut : Désactivé• La dénomination de la position peut être enregistrée à la fois sur les images fixes et sur les vidéos.
Afficher les POI	Permet d'afficher la dénomination de la position sur l'écran de prise de vue ou sur l'écran de visualisation (📖3, 5). <ul style="list-style-type: none">• Si Incorporer les POI a été réglé sur Activé au moment de la prise de vue, la dénomination de la position de l'image est affichée sur l'écran de visualisation.• Réglage par défaut : Désactivé
Niveau de détail	Permet de définir le niveau d'affichage de la dénomination de la position. Un niveau d'affichage plus élevé permet d'obtenir des informations régionales plus détaillées. <ul style="list-style-type: none">• Réglage sur le niveau 1 : les noms de pays sont affichés.• Réglage sur les niveaux 2 à 5 : les informations affichées varient selon le pays.• Réglage sur le niveau 6 : les noms des points de repère (bâtiments) sont affichés.
Modifier les POI	Avant d'appuyer sur la commande MENU , sélectionnez l'image dont vous souhaitez modifier la dénomination de la position. <ul style="list-style-type: none">• Mettre à jour les POI : la dénomination de la position enregistrée sur l'image peut être modifiée.<ul style="list-style-type: none">- Quand le niveau 6 est sélectionné, appuyez sur la commande  du sélecteur multidirectionnel pour modifier le nom du point de repère.- Pour modifier le niveau des informations du POI, appuyez sur la commande  du sélecteur multidirectionnel.• Supprimer les POI : la dénomination de la position enregistrée sur l'image est effacée.



Affichage des POI

Si le niveau d'affichage défini ne s'accompagne d'aucune dénomination de la position, il est possible que cette dernière ne soit pas affichée ou qu'elle soit remplacée par « --- ».

Créer un journal

Appuyez sur la commande **MENU** → icône de menu  (options données de position) → Créer un journal → commande **OK**

Démarrez ou arrêtez l'enregistrement des journaux et sauvegardez-les ( 141).



Option	Description
Démarrer les journaux*	L'appareil photo enregistre des journaux de position, d'altitude et de profondeur de l'eau. <ul style="list-style-type: none">Sélectionnez un intervalle et une durée d'enregistrement des journaux. Le réglage par défaut est 15 s pour l'intervalle et Enreg. données sur 24 h pour la durée.
Démarrer journal position*	L'appareil photo enregistre un journal de position. <ul style="list-style-type: none">Sélectionnez un intervalle et une durée d'enregistrement des journaux. Le réglage par défaut est 15 s pour l'intervalle et Enreg. données sur 24 h pour la durée.
Démarrer journal prof.*	L'appareil photo enregistre un journal de profondeur de l'eau. <ul style="list-style-type: none">Sélectionnez l'intervalle d'enregistrement du journal. Le réglage par défaut est 1 min pour l'intervalle et la durée est fixée à une heure.

* Ne peut pas être sélectionné si aucun journal n'a été enregistré. Sélectionnez **Clôturer les journaux**, **Clôturer journal position** ou **Clôturer journal prof.** et enregistrez ou effacez le journal.

Voir le journal

Appuyez sur la commande **MENU** → icône de menu  (options données de position) → Voir le journal → commande **OK**

Vérifiez ou effacez les données de journal stockées sur la carte mémoire à l'aide de **Créer un journal** (📖114).

Option	Description
Journaux de position	Sélectionnez un journal (date) que vous souhaitez visualiser et appuyez sur la commande OK pour afficher le journal de position sur la carte (📖144). <ul style="list-style-type: none"> Appuyez sur la commande  (effacer) pour effacer le journal sélectionné ou l'ensemble des journaux de position enregistrés.
Journaux alt./profond.	Sélectionnez un journal (date) que vous souhaitez visualiser et appuyez sur la commande OK pour afficher sous forme de graphique les données d'altitude ou de profondeur de l'eau (📖145). <ul style="list-style-type: none"> Appuyez sur la commande  (effacer) pour effacer le journal sélectionné ou l'ensemble des journaux d'altitude/profondeur enregistrés.

Régler horl. avec satellite

Appuyez sur la commande **MENU** → icône de menu  (options données de position) → Régler horl. avec satellite → commande **OK**

Les signaux des satellites de positionnement permettent de régler la date et l'heure de l'horloge interne de l'appareil photo. Vérifiez l'état de positionnement avant de régler l'horloge au moyen de cette option.

Remarques concernant le réglage de l'horloge à partir des satellites

- Pour régler l'horloge interne de l'appareil photo, il est nécessaire que le positionnement ait préalablement réussi (📖132).
- Le réglage de la date/heure à l'aide de **Régler horl. avec satellite** est conforme au fuseau horaire défini sous **Fuseau horaire et date** (📖119) du menu configuration. Vérifiez le fuseau horaire avant de régler **Régler horl. avec satellite**.
- La date/heure réglée à l'aide de **Régler horl. avec satellite** n'est pas aussi précise que celle des horloges pilotées par des signaux radio. Utilisez **Fuseau horaire et date** dans le menu configuration pour régler l'heure si celle fournie par **Régler horl. avec satellite** n'est pas correcte.

Boussole électronique

Appuyez sur la commande **MENU** → icône de menu  (options données de position) → Boussole électronique → commande **OK**

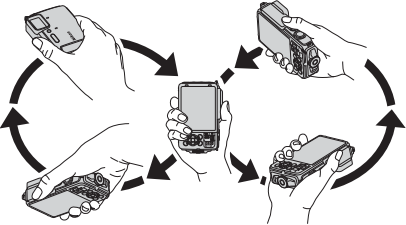





Option	Description
Affichage de la boussole	<p>Permet de spécifier l'affichage d'une boussole dans l'écran de prise de vue.</p> <ul style="list-style-type: none"> • Réglage par défaut : Désactivé • La direction vers laquelle l'appareil photo est dirigé est affichée sur la base des informations de direction mesurée. • Quand l'objectif de l'appareil photo est dirigé vers le bas, la boussole est affichée sous la forme d'une boussole circulaire dont la flèche rouge désigne le nord. <ul style="list-style-type: none"> - Style d'affichage : nord, est, sud et ouest - Plage d'affichage : 16 points cardinaux • La direction mesurée par la boussole électronique peut être incrustée sur les images à l'aide de l'option Incrustation de données du menu visualisation (📖68).
Correction boussole	<p>Corrigez la boussole si sa direction n'est pas correctement affichée.</p> <p>Quand l'écran illustré ci-contre à droite est affiché, décrivez un huit dans les airs au moyen de l'appareil photo. Tournez le poignet pour diriger l'appareil photo vers l'avant et vers l'arrière, d'un côté à l'autre ou vers le haut et vers le bas.</p> <div data-bbox="634 672 913 885" style="border: 1px solid black; padding: 5px; background-color: #f0f0f0;"> <p>Correction boussole</p> <p>Exécutez un mouvement en forme de huit avec l'appareil photo.</p>  </div> 

Remarques concernant l'utilisation de la boussole électronique



- La boussole électronique n'est pas affichée lorsque l'objectif de l'appareil photo est dirigé vers le haut.
- N'utilisez pas la boussole électronique de cet appareil photo pour faire de l'alpinisme ou d'autres activités particulières. Les informations affichées sont seulement là pour vous fournir une indication générale.
- Il est possible que la direction ne soit pas correctement mesurée à proximité des objets suivants :
aimants, métaux, moteurs électriques, appareils électroménagers ou câbles d'alimentation électrique.
- Il est possible que la direction ne soit pas correctement mesurée dans les endroits suivants :
dans les véhicules, les trains, les bateaux, les avions, à l'intérieur des bâtiments ou dans les sous-sols des centres commerciaux
- Il est possible que la direction ne soit pas correctement mesurée s'il s'avère impossible de calculer les données de position.

Options d'altitude/profondeur

Appuyez sur la commande **MENU** → icône de menu  (options données de position) → Altitude/profondeur → commande 

Option	Description
Altimètre/profondeur	Spécifiez si l'altimètre ou la jauge de profondeur est affiché sur l'écran de prise de vue. <ul style="list-style-type: none">• Réglage par défaut : Activé
Correction altitude/ prof.	L'altitude et la profondeur de l'eau sont exprimées d'une valeur corrigée. <ul style="list-style-type: none">• Utiliser données position : l'altitude est corrigée à l'aide de la fonction d'enregistrement des données de position.<ul style="list-style-type: none">- Dès que la boîte de dialogue de confirmation apparaît, sélectionnez Oui et appuyez sur la commande .- L'altitude est corrigée sur la base de la valeur affichée.- Les données ne sont pas corrigées sous l'eau.• Corriger manuellement : entrez l'altitude ou la profondeur de l'eau pour corriger les données.<ul style="list-style-type: none">- Utilisez la commande   du sélecteur multidirectionnel pour modifier la valeur et la commande   pour modifier la position d'entrée des chiffres.- Quand le curseur est positionné sur le chiffre situé à l'extrême droite, appuyez sur la commande  pour définir cette valeur.• Réinitialiser : la correction définie à l'aide de Utiliser données position ou de Corriger manuellement est annulée.<ul style="list-style-type: none">- Dès que la boîte de dialogue d'annulation de la correction est affichée, sélectionnez Oui et appuyez sur la commande . La valeur corrigée est annulée.
Unités altitude/ profond.	Réglez l'unité de distance pour l'affichage de l'altitude ou de la profondeur de l'eau sur mètres (mètres) (réglage par défaut) ou sur pieds (pieds).

Remarques concernant les options d'altitude/profondeur

- Pour corriger l'altitude ou la profondeur de l'eau en utilisant **Utiliser données position** de **Correction altitude/prof.**, **Enreg. données position** sous **Options données posit.** du menu options données de position doit être réglée sur **Activé** et le positionnement doit être avoir été effectué à partir des signaux reçus d'au moins quatre satellites (132).
- Lorsque **Altimètre/profondeur** est réglé sur **Activé**, l'altimètre ou la jauge de profondeur, l'altitude ou la profondeur de l'eau, ainsi que la pression atmosphérique sont affichés même si **Masquer les infos** est sélectionné pour **Infos photos** sous **Réglages du moniteur** du menu configuration (78).

Le menu configuration

Fuseau horaire et date

Appuyez sur la commande **MENU** → icône de menu **Y** → Fuseau horaire et date → commande **OK**

Réglez l'horloge de l'appareil photo.

Option	Description
Date et heure	<ul style="list-style-type: none">Sélection d'un champ : appuyez sur la commande ◀▶ du sélecteur multidirectionnel.Éditez la date et l'heure : appuyez sur ▲▼.Application du réglage : sélectionnez le réglage des minutes et appuyez sur la commande OK. 
Format de la date	Sélectionnez Année/mois/jour , Mois/jour/année ou Jour/mois/année .
Fuseau horaire	<p>Vous pouvez régler le fuseau horaire et l'heure d'été.</p> <ul style="list-style-type: none">Quand Destination (🏠) est défini après avoir réglé le fuseau horaire local (🏠), le décalage horaire entre le fuseau horaire de la destination et celui du domicile est calculé automatiquement, puis la date et l'heure sont enregistrées pour la région sélectionnée.

Définition du fuseau horaire

- 1 Appuyez sur la commande **▲▼** du sélecteur multidirectionnel pour sélectionner **Fuseau horaire** et appuyez sur la commande **OK**.

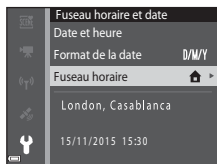

2 Sélectionnez Fuseau horaire dom. ou Destination et appuyez sur la commande .



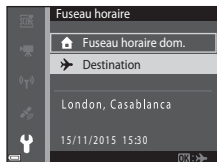

- La date et l'heure affichées sur le moniteur changent selon que le fuseau horaire du domicile ou de la destination est sélectionné.

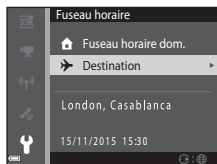

3 Appuyez sur .



4 Sélectionnez le fuseau horaire à l'aide de .

- Appuyez sur  pour activer l'heure d'été et afficher . Pour désactiver l'heure d'été, appuyez sur .
- Appuyez sur la commande  pour appliquer le fuseau horaire.
- Si l'heure correcte ne s'affiche pas pour le fuseau horaire du domicile ou de la destination, réglez l'heure appropriée sous **Date et heure**.

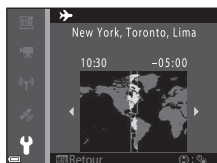





Réglages du moniteur

Appuyez sur la commande **MENU** → icône de menu **Y** → Réglages du moniteur
→ commande **OK**

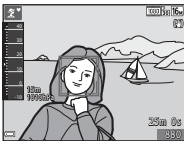
Option	Description
Infos photos	Choisissez d'afficher ou non des informations sur le moniteur.
Affichage des images	Choisissez d'afficher ou non l'image capturée immédiatement après la prise de vue. <ul style="list-style-type: none">• Réglage par défaut : Activé
Luminosité	Réglez la luminosité. <ul style="list-style-type: none">• Réglage par défaut : 3

Infos photos

	Mode de prise de vue	Mode de visualisation
Afficher les infos		
Infos auto (réglage par défaut)	Les informations apparaissant dans Afficher les infos sont affichées ou masquées, comme illustré dans Masquer les infos , si aucune opération n'est exécutée pendant quelques secondes. Les informations réapparaissent dès qu'une opération est exécutée.	
Masquer les infos		

	Mode de prise de vue	Mode de visualisation
Quadrillage+infos auto	 <p>Outre les informations affichées dans Infos auto, un quadrillage s'affiche pour faciliter le cadrage des images. Le quadrillage n'est pas affiché pendant l'enregistrement des vidéos.</p>	 <p>Identique à Infos auto.</p>
Cadre vidéo+infos auto	 <p>Outre les informations affichées dans Infos auto, un cadre représentant la zone qui sera capturée lors de l'enregistrement vidéo s'affiche avant le démarrage de celui-ci. Le cadre vidéo n'est pas affiché pendant l'enregistrement des vidéos.</p>	 <p>Identique à Infos auto.</p>

Timbre dateur

Appuyez sur la commande **MENU** → icône de menu **Y** → Timbre dateur → commande **OK**

La date et l'heure de prise de vue peuvent être incrustées sur les images au moment de la prise de vue. Les informations peuvent être imprimées, même sur une imprimante qui ne prend pas en charge la fonction d'incrustation de la date.



Option	Description
DATE Date	La date est imprimée sur les images.
DATE Date et heure	La date et l'heure sont imprimées sur les images.
Désactivée (réglage par défaut)	La date et l'heure ne sont pas imprimées sur les images.



Remarques concernant Timbre dateur

- Les dates imprimées font partie intégrante des données image et ne peuvent pas être effacées. La date et l'heure ne peuvent pas être ajoutées une fois les photos prises.
- La date et l'heure ne peuvent pas être imprimées dans les cas suivants :
 - Lorsque vous utilisez **Sport**, **Portrait de nuit** (quand **À main levée** est sélectionné), **Paysage de nuit** (quand **À main levée** est sélectionné), **Contre-jour** (quand **HDR** est réglé), **Panoramique simplifié** ou **Animaux domestiques** (quand **Rafale** est sélectionné) le mode scène
 - Quand le réglage de la prise de vue en rafale (📖84) est différent de **Vue par vue**
 - Lorsque vous réalisez des vidéos
 - Lorsque vous enregistrez des images fixes pendant l'enregistrement vidéo
- La date et l'heure imprimées peuvent être difficiles à lire si vous utilisez une petite taille d'image.

Impression de la date de prise de vue sur les images sans timbre dateur



Vous pouvez transférer les images vers un ordinateur et utiliser le logiciel ViewNX 2 (📖157) pour incruster la date de prise de vue sur les images au moment de leur impression.

VR photo

Appuyez sur la commande **MENU** → icône de menu  → VR photo → commande 

Sélectionnez le réglage de réduction de vibration utilisé lors de la prise de vue d'images fixes.

Si vous utilisez un trépied pour stabiliser l'appareil photo lors de la prise de vue, sélectionnez **Désactivée**.

Option	Description
 * Activée (hybride)	Procède à la correction optique du bougé d'appareil à l'aide de la méthode à déplacement de lentilles. Dans les cas suivants, exécutez également VR électronique à l'aide du traitement de l'image. <ul style="list-style-type: none">Flash : ne se déclenche pasVitesse d'obturation : inférieure à 1/30 seconde à la position grand-angle maximale et à 1/60 seconde à la position téléobjectif maximaleRetardateur : OFFRafale réglage : Vue par vueSensibilité : 200 ISO maximum La durée d'enregistrement de l'image peut être supérieure à la normale.
 Activée (réglage par défaut)	La correction du bougé d'appareil s'effectue à l'aide de la fonction VR décentrement.
Désactivée	Aucune compensation n'est effectuée.

Remarques concernant le mode VR photo

- Après la mise sous tension de l'appareil photo ou après le passage du mode de visualisation au mode de prise de vue, attendez que l'écran du mode de prise de vue s'affiche complètement avant de prendre des photos.
- Immédiatement après la prise de vue, les images affichées sur le moniteur de l'appareil photo peuvent être floues.
- Dans certains cas, il se peut que les effets du bougé d'appareil ne soient pas complètement éliminés.
- Quand la vitesse d'obturation est extrêmement lente, les images ne peuvent pas être corrigées au moyen du traitement de l'image, même si **Activée (hybride)** est activé.

Assistance AF

Appuyez sur la commande **MENU** → icône de menu **Y** → Assistance AF → commande **OK**

Option	Description
AUTO Automatique (réglage par défaut)	L'illuminateur d'assistance AF s'éclaire automatiquement lorsque vous appuyez sur le déclencheur dans des conditions de faible luminosité. La portée de l'illuminateur est d'environ 3,0 m à la position grand-angle maximale et d'environ 3,0 m à la position téléobjectif maximale. <ul style="list-style-type: none">• Notez qu'il se peut que l'illuminateur d'assistance AF ne s'allume pas dans certains modes de prise de vue ou dans certaines zones de mise au point.
Désactivée	L'illuminateur d'assistance AF ne s'allume pas.

Zoom numérique



Appuyez sur la commande **MENU** → icône de menu **Y** → Zoom numérique → commande **OK**

Option	Description
Activé (réglage par défaut)	Zoom numérique activé.
Désactivé	Zoom numérique désactivé.

Remarques concernant le zoom numérique

- Vous ne pouvez pas utiliser le zoom numérique dans les modes de prise de vue suivants :
 - Mode scène **Portrait**, **Portrait de nuit**, **Paysage de nuit**, **Contre-jour** (si **HDR** est activé), **Panoramique simplifié**, **Animaux domestiques** ou **Photo sous-marine**
 - Mode portrait optimisé
- Le zoom numérique ne peut pas être utilisé dans d'autres modes de prise de vue avec certains réglages (📖58).

Réglages du son

Appuyez sur la commande **MENU** → icône de menu  → Réglages du son → commande 

Option	Description
Son des commandes	Lorsque Activé (réglage par défaut) est sélectionné, l'appareil photo émet un signal sonore lors de l'exécution des opérations, deux signaux sonores lorsque la mise au point sur le sujet est effectuée et trois signaux sonores en cas d'erreur. Le son de démarrage est également reproduit. <ul style="list-style-type: none">• Les sons sont désactivés lors de l'utilisation du mode scène Animaux domestiques.
Son du déclencheur	Lorsque Activé (réglage par défaut) est sélectionné, le son du déclencheur est émis lors du déclenchement. <ul style="list-style-type: none">• Le son du déclencheur n'est pas émis lorsque vous utilisez le mode de prise de vue en rafale, lorsque vous enregistrez des vidéos ou lorsque vous utilisez le mode scène Animaux domestiques.

Flash photo sous-marine



Appuyez sur la commande **MENU** → icône de menu  → Flash photo sous-marine → commande 

Sélectionnez **Activé** lorsque vous prenez des photos sous-marines en utilisant un flash photo sous-marine SB-N10 (disponible séparément) (📖183). Le réglage par défaut est **Désactivé**.

Remarques concernant le flash photo sous-marine

Il est possible que cette fonction ne puisse pas être utilisée conjointement avec d'autres (📖56).

Réaction contrôle actif



Appuyez sur la commande **MENU** → icône de menu  → Réaction contrôle actif → commande 

Réglez la sensibilité de l'opération exécutée lorsque vous agitez l'appareil photo (contrôle actif) 20). Lorsque cette option est réglée sur **Élevée**, l'opération est exécutée, même si l'appareil photo n'est que légèrement agité. Lorsque cette option est réglée sur **Basse**, l'opération est exécutée si l'appareil photo est vivement agité. Le réglage par défaut est **Moyenne**.

Remarques concernant la réaction du contrôle actif

Lorsque vous visualisez des images avec **Visualisation rapide** du contrôle actif ou en mode de visualisation plein écran, la réactivité de la sélection des images est fixe.

Contrôle actif visualisation



Appuyez sur la commande **MENU** → icône de menu  → Contrôle actif visu. → commande 

Option	Description
Activé (réglage par défaut)	Il est possible de sélectionner l'image en agitant l'appareil photo en mode de visualisation plein écran.
Désactivé	Il n'est pas possible de sélectionner l'image en agitant l'appareil photo.

Remarques concernant le contrôle actif de la visualisation



Lorsque **Contrôle actif visu.** est réglé sur **Activé**, les images affichées ne pivotent pas automatiquement, même en cas de changement d'orientation de l'appareil photo.

Actions sur la carte

Appuyez sur la commande **MENU** → icône de menu  → Actions sur la carte → commande 

Option	Description
Activé (réglage par défaut)	Vous pouvez effectuer un zoom avant et un zoom arrière sur les cartes en agitant l'appareil photo ( 20).
Désactivé	Vous ne pouvez pas effectuer un zoom avant et un zoom arrière sur les cartes en agitant l'appareil photo.

Remarques concernant les actions sur la carte

Si la commande  (action) est enfoncée, vous pouvez effectuer un zoom avant et un zoom arrière sur les cartes, pour autant que vous utilisiez la commande de zoom (2).

Extinction auto

Appuyez sur la commande **MENU** → icône de menu  → Extinction auto → commande 

Vous pouvez déterminer le délai qui doit s'écouler avant le passage de l'appareil photo en mode veille (13).

Vous pouvez sélectionner **30 s**, **1 min** (réglage par défaut), **5 min** ou **30 min**.

Réglage de la fonction Extinction auto

La durée qui s'écoule avant la mise en veille de l'appareil photo est fixée dans les cas suivants :

- Quand un menu est affiché : 3 minutes (si l'extinction automatique est réglée sur **30 s** ou **1 min**)
- En cas de prise de vue au moyen de **Déclenchement auto** : 5 minutes (si l'extinction automatique est réglée sur **30 s** ou **1 min**)
- En cas de prise de vue au moyen de **Détecteur de sourire** : 5 minutes (si l'extinction automatique est réglée sur **30 s** ou **1 min**)
- Lorsque l'adaptateur secteur EH-62F est connecté : 30 minutes
- Lorsqu'un câble HDMI est connecté : 30 minutes

Formatage de la carte/Formater la mémoire

Appuyez sur la commande **MENU** → icône de menu **Y** → Formatage de la carte/
Formater la mémoire → commande **OK**

Utilisez cette option pour formater une carte mémoire ou la mémoire interne.

Le formatage des cartes mémoire ou de la mémoire interne efface définitivement toutes les données. Les données effacées ne peuvent pas être restaurées. N'oubliez pas d'enregistrer les images importantes sur un ordinateur avant le formatage.

Formatage d'une carte mémoire

- Insérez une carte mémoire dans l'appareil photo.
- Sélectionnez **Formatage de la carte** dans le menu configuration, puis appuyez sur la commande **OK**.

Formatage de la mémoire interne

- Retirez la carte mémoire de l'appareil photo.
- Sélectionnez **Formater la mémoire** dans le menu configuration, puis appuyez sur la commande **OK**.

Pour démarrer le formatage, sélectionnez **Formater** dans l'écran affiché et appuyez sur la commande **OK**.

- Ne mettez pas l'appareil photo hors tension ou n'ouvrez pas le volet du logement pour accumulateur/carte mémoire pendant le formatage.
- Ce réglage ne peut pas être sélectionné en cas de connexion Wi-Fi.

Langue/Language

Appuyez sur la commande **MENU** → icône de menu **Y** → Langue/Language → commande **OK**

Vous pouvez sélectionner la langue d'affichage des menus et des messages de l'appareil photo.

Charge par ordinateur

Appuyez sur la commande **MENU** → icône de menu **Y** → Charge par ordinateur → commande **OK**

Option	Description
AUTO Automatique (réglage par défaut)	Lorsque l'appareil photo est relié à un ordinateur en marche (🔌150), l'accumulateur inséré dans l'appareil photo est automatiquement rechargé grâce à l'électricité fournie par l'ordinateur.
Désactivée	L'accumulateur inséré dans l'appareil photo n'est pas rechargé si l'appareil photo est connecté à un ordinateur.

✓ Remarques concernant la charge à l'aide d'un ordinateur

- Lorsque l'appareil photo est raccordé à un ordinateur, il se met sous tension et commence la charge. Si l'appareil photo est mis hors tension, la charge s'arrête.
- Environ 4 heures 10 minutes sont nécessaires pour recharger un accumulateur qui est complètement déchargé. Le temps de charge augmente si vous transférez des photos pendant que l'accumulateur se recharge.
- L'appareil photo se met automatiquement hors tension en l'absence de communication avec l'ordinateur dans les 30 minutes qui suivent la fin de la charge de l'accumulateur.

✓ Lorsque le témoin de charge clignote rapidement en vert

La charge est impossible, probablement à cause d'une des raisons suivantes.

- La température ambiante ne convient pas pour la recharge. Rechargez l'accumulateur à l'intérieur à une température ambiante comprise entre 5 °C et 35 °C.
- Vous n'avez pas correctement connecté le câble USB ou l'accumulateur est défectueux. Vérifiez que le câble USB est correctement connecté ou remplacez éventuellement l'accumulateur.
- L'ordinateur est en mode veille et ne fournit aucune alimentation. Réactivez l'ordinateur.
- Il est impossible de recharger l'accumulateur, car l'ordinateur ne peut pas alimenter l'appareil photo en raison des caractéristiques techniques ou des paramètres de l'ordinateur.

Réinitialisation

Appuyez sur la commande **MENU** → icône de menu **Y** → Réinitialisation → commande **OK**

L'option **Oui** permet de restaurer les paramètres de l'appareil photo à leurs valeurs par défaut.

- Certains réglages, tels que **Fuseau horaire et date** ou **Langue/Language**, ne sont pas réinitialisés.
- Ce réglage ne peut pas être sélectionné en cas de connexion Wi-Fi.



Réinitialisation de la numérotation des fichiers

Pour réinitialiser la numérotation des fichiers à « 0001 », effacez toutes les images enregistrées sur la carte mémoire ou dans la mémoire interne (📄16) avant de sélectionner **Réinitialisation**.

Marquage de conformité

Appuyez sur la commande **MENU** → icône de menu **Y** → Marquage de conformité → commande **OK**

Affichez quelques marquages de conformité aux exigences desquels répond l'appareil photo.



Version firmware

Appuyez sur la commande **MENU** → icône de menu **Y** → Version firmware → commande **OK**





Permet d'afficher la version actuelle du firmware de l'appareil photo.

- Ce réglage ne peut pas être sélectionné en cas de connexion Wi-Fi.

Utilisation des fonctions de données de position/visualisation des cartes

L'appareil photo commence à recevoir les signaux des satellites de positionnement lorsque **Enreg. données de position** sous **Options données de position** dans le menu  (options données de position)  (78) est réglé sur **Activé**.

L'état de la réception peut être vérifié sur l'écran de prise de vue.

-  ou  : l'appareil photo reçoit des signaux d'au moins trois satellites et calcule les données de position.
-  : l'appareil photo reçoit des signaux, mais ne peut pas exécuter le positionnement.
-  : l'appareil photo ne reçoit aucun signal.





Enregistrement des données de position de prise de vue

- L'appareil photo enregistre les données de position (latitude et longitude) pendant la prise de vue alors que l'appareil photo connaît sa position.
- Lorsque **Affichage de la boussole** sous **Boussole électronique** dans le menu options données de position est réglé sur **Activé**, la direction approximative de la prise de vue est, elle aussi, enregistrée.

Enregistrement des journaux

- Quand l'appareil photo connaît sa position et que **Créer un journal** dans le menu options données de position est réglé sur **Démarrer le journal**, vous pouvez vous déplacer avec l'appareil photo en enregistrant les données de position, l'altitude et les données de profondeur de l'eau à des intervalles spécifiés.
- Les journaux enregistrés (informations de mouvement telles que les données de position, l'altitude ou la profondeur de l'eau) peuvent être conservés sur une carte mémoire et être visualisés sous la forme d'une carte ou d'un graphique lorsque **Voir le journal** est sélectionné dans le menu options données de position. Pour enregistrer un journal, sélectionnez **Créer un journal** et arrêtez l'enregistrement, puis sélectionnez **Enregistrer les journaux**.

Visualisation d'une carte

- La position actuelle apparaît sur une carte quand vous appuyez sur la commande  (carte) alors que l'écran de prise de vue est affiché et que l'appareil photo connaît sa position.
- La position de prise de vue de l'image s'affiche lorsque vous la visualisez avec les données de position enregistrées et que vous appuyez sur la commande .

Enregistrement des données de position avec les images

Appuyez sur la commande **MENU** → icône de menu  (options données de position) → Options données posit. → commande **OK**

1 Réglez **Enreg. données position** sur **Activé**.

- Appuyez sur la commande **MENU** ou sur le déclencheur pour quitter l'écran de menu, une fois le réglage terminé.
- Pour améliorer la réception, utilisez l'appareil photo en plein air.

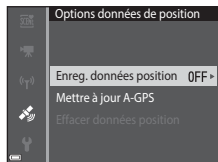

2 Vérifiez l'état de la réception dans l'écran de prise de vue.

-  ou  : l'appareil photo reçoit des signaux d'au moins trois satellites et calcule les données de position. Les données de position sont enregistrées avec les images.
-  : des signaux sont reçus des satellites, mais le positionnement n'est pas possible. Les données de position ne sont pas enregistrées avec les images.
-  : aucun signal n'est reçu des satellites et le positionnement n'est pas possible. Les données de position ne sont pas enregistrées avec les images.
- Appuyez sur la commande  quand l'appareil photo connaît sa position, afin de vérifier la position actuelle sur la carte ( 138).

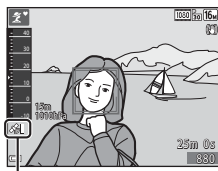

Réception des données de position

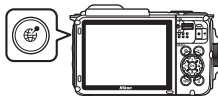

3 Prenez une photo alors que l'appareil photo connaît sa position.

- Les données de position sont enregistrées avec l'image capturée.
- Les données de position enregistrées peuvent être vérifiées sur la carte ( 136).



✓ Remarques concernant les fonctions des données de position

- Avant d'utiliser les fonctions des données de position, lisez « <Important> Remarques concernant les fonctions en rapport avec les données de position (GPS/GLONASS, boussole électronique) » (📖xv).
- Quelques minutes suffisent pour calculer les données de position la première fois que le positionnement est effectué, ou après une longue période au cours de laquelle il n'a pas été possible, ou encore immédiatement après le remplacement de l'accumulateur.
- Vous pouvez réduire le temps nécessaire au calcul des données de position en utilisant le fichier A-GPS le plus récent (📖110).
- Les positions des satellites de positionnement changent en permanence. Il est possible que vous ne puissiez pas déterminer la position ou que cela prenne un certain temps, selon l'endroit et l'heure. Pour profiter des fonctions des données de position, utilisez l'appareil photo à l'air libre dans un endroit dépourvu d'obstacles. La réception des signaux sera meilleure si l'antenne de positionnement (📖1) est dirigée vers le ciel.
- Le positionnement risque d'être impossible ou imprécis dans les endroits suivants, qui bloquent ou reflètent les signaux.
 - À l'intérieur des bâtiments ou sous le niveau du sol
 - Entre des bâtiments de grande taille
 - Sous les ponts
 - À l'intérieur des tunnels
 - À proximité des lignes électriques à haute tension
 - Entre des groupes d'arbres
 - Photo sous-marine
- L'utilisation, à proximité de l'appareil photo, d'un téléphone mobile opérant dans la bande des 1,5 GHz risque d'altérer le positionnement.
- Si vous vous déplacez pendant que l'appareil photo calcule sa position, ne le glissez pas dans un récipient métallique. Le positionnement est impossible si l'appareil photo est recouvert de matériaux métalliques.
- S'il existe une différence sensible entre les signaux des satellites de positionnement, le décalage enregistré par rapport à la réalité peut atteindre plusieurs centaines de mètres.
- Soyez attentif à votre environnement pendant le positionnement.
- La date et l'heure de prise de vue affichées au moment de la visualisation des images est déterminée au moment de la prise de vue par l'horloge interne de l'appareil photo. L'heure à laquelle l'appareil photo a calculé les données de position est enregistrée avec les images, mais elle n'apparaît pas sur l'écran de l'appareil.
- Les données de position de la première image sont enregistrées sur toutes les images prises en continu.

✓ Décharge de l'accumulateur pendant l'enregistrement des données de position et des journaux

- Lorsque **Enreg. données position** est réglé sur **Activé**, les fonctions d'enregistrement des données de position continuent d'opérer, selon l'intervalle spécifié, pendant six heures environ, même si l'appareil photo est mis hors tension. En outre, les fonctions d'enregistrement des données de position et l'enregistrement des journaux se poursuivent pendant toute la durée d'enregistrement des journaux (📖141), même si l'appareil photo est mis hors tension.
- L'accumulateur se décharge plus rapidement lorsque **Enreg. données position** est réglé sur **Activé** ou pendant l'enregistrement des journaux. Vérifiez le niveau de l'accumulateur, spécialement lorsque vous enregistrez un journal à l'aide de **Démarrer les journaux** ou de **Démarrer journal prof.**

Informations des points d'intérêt (POI)

Les informations POI correspondent, notamment, à la dénomination de la position des points de repère (bâtiments) les plus proches.

- Lorsque **Afficher les POI** sous **Points d'intérêt (POI)** ( 113) du menu options données de position est réglé sur **Activé**, la dénomination de la position la plus proche de la position actuelle est affichée pendant la prise de vue (uniquement si l'appareil photo connaît sa position).
- Lorsque **Incorporer les POI** est réglé sur **Activé**, la dénomination de la position peut être enregistrée avec l'image pendant la prise de vue (uniquement si l'appareil photo connaît sa position).
- Si la dénomination de la position a été enregistrée avec l'image au moment de la prise de vue, elle s'affiche quand **Afficher les POI** est réglé sur **Activé** pendant la visualisation.
- Il est possible que la dénomination de la position ne s'affiche pas, selon le niveau de réglage de **Niveau de détail** sous **Points d'intérêt (POI)**. Par ailleurs, certains noms de points de repère risquent de ne pas être enregistrés ou d'être différents.

Dénomination de la position (Informations POI)

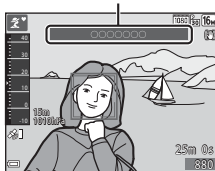



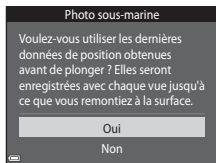

Enregistrement sous-marin des données de position

L'écran illustré ci-contre à droite s'affiche si vous sélectionnez le mode scène **Photo sous-marine** ou le mode  (sélecteur automatique) et si vous plongez ensuite l'appareil photo dans l'eau alors que le calcul des données de position est en cours.



Si vous sélectionnez **Oui** et si vous appuyez sur la commande , les données de position calculées avant la prise de vue sous-marine sont enregistrées avec les images prises sous l'eau.



Images avec données de position enregistrées

- L'icône  s'affiche pendant la visualisation des images pour lesquelles des données de position ont été enregistrées ( 5).
- Les données de position enregistrées avec une image peuvent être consultées sur une carte à l'aide de ViewNX 2, une fois que l'image a été transférée vers un ordinateur ( 157).
- La position réelle de la prise de vue peut être différente des données de position enregistrées dans les fichiers d'image, en raison de la précision des données de position calculées et des différences dans le système géodétique utilisé.
- Les données de position et les informations POI enregistrées avec les images peuvent être effacées à l'aide de **Effacer données position** sous **Options données posit.** ( 110). Il n'est pas possible de récupérer les informations effacées.

Affichage de la position de prise de vue (mode de visualisation)

Appuyez sur la commande  (mode de visualisation) → sélectionnez une image enregistrée avec des données de position* → commande 

* L'icône  s'affiche pendant la visualisation des images pour lesquelles des données de position ont été enregistrées (115).

- Position de prise de vue : la position de prise de vue de l'image apparaît sur la carte, accompagnée des données de position enregistrées. La position de prise de vue de l'image sélectionnée avant l'appui de la commande  apparaît en jaune.

La direction de prise de vue est signalée par 

Affichage de la boussole est réglé sur **Activé** (116).  (dirigé vers le haut de l'écran) indique le nord.



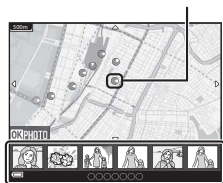

- Affichage par planche d'imagettes : si les positions de prise de vue apparaissent sur la carte, les images sont affichées sous la forme d'imagettes.
- Les opérations décrites ci-dessous peuvent être exécutées alors qu'une carte est affichée.

Position de prise de vue



Affichage par planche d'imagettes









Opérations exécutables sur la carte

Opération	Description
Sélecteur multidirectionnel ¹	Permet de déplacer l'affichage de la carte (dans huit directions).
Commande de zoom ¹	<ul style="list-style-type: none"> • T (): permet d'effectuer un zoom avant sur l'affichage de la carte. • W (): permet d'effectuer un zoom arrière sur l'affichage de la carte.
Commande 	Permet de revenir à l'écran de visualisation.
Commande  ²	Permet de sélectionner les images en mode de visualisation par planche d'imagettes. Reportez-vous à la section « Opérations exécutables quand des imagettes sont sélectionnées » (137).

¹ Le contrôle actif peut être utilisé (120).

² Désactivé si aucune position de prise de vue n'apparaît sur la carte affichée.

Opérations exécutables quand des imagettes sont sélectionnées

Opération	Description	
Sélecteur multidirectionnel	Utilisez  pour sélectionner une autre imagette. <ul style="list-style-type: none"> La position de prise de vue de l'image sélectionnée vire au jaune sur la carte. 	
Commande de zoom	<ul style="list-style-type: none"> T (): affiche l'image sélectionnée en mode de visualisation plein écran. Utilisez  pour afficher l'image précédente ou l'image suivante. W (): permet de revenir à l'affichage de la carte. 	
Commande 	Permet de revenir à l'écran de visualisation.	
Commande 	Un menu s'affiche et il est possible de sélectionner les options décrites ci-dessous.	
	Défilement carte*	Permet de revenir à l'écran des opérations exécutables sur la carte et d'afficher une carte au centre de laquelle apparaît la position de prise de vue de l'image sélectionnée.
	Journaux alt./profond.*	Permet d'afficher un graphique du journal d'altitude/profondeur ( 145). Appuyez sur la commande  pendant que le graphique est affiché, pour revenir à l'écran des opérations exécutables sur la carte.
	Enregistrer la position	Permet d'enregistrer la position de prise de vue de l'image sélectionnée.
	Centrer sur la posit. enregistrée	Permet d'accéder directement à la position enregistrée. Reportez-vous à la section « Opérations exécutables sur la carte des positions enregistrées » ( 139) pour obtenir de plus amples informations.

* Seul **Journaux alt./profond.** peut être sélectionné si l'appareil photo enregistrait un journal d'altitude/profondeur au moment de la prise de vue des images sélectionnées. Seul **Défilement carte** peut être sélectionné si l'appareil photo n'enregistrait pas de journal d'altitude/profondeur.

Remarques concernant l'affichage de la carte





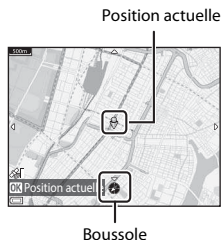

- Il n'est pas possible d'afficher des cartes pendant que l'appareil photo est rechargé par l'adaptateur de charge.
- Il n'est pas possible de faire pivoter l'affichage de la carte. Seul l'affichage avec le nord en haut (le haut de l'écran indique le nord) est possible.
- L'échelle d'affichage de la carte varie selon le pays affiché.
- Si vous appuyez sur la commande **MENU** alors que la carte est affichée, il n'est pas possible de sélectionner **Fuseau horaire et date**, **Formatage de la carte/Formater la mémoire**, **Langue/Language** et **Réinitialisation** dans le menu configuration (119).

Affichage de la position actuelle sur une carte (mode de prise de vue)

Passez en mode de prise de vue alors que l'appareil photo connaît sa position¹
 → commande ²

- Reportez-vous à la section « Enregistrement des données de position avec les images » ( 133) pour obtenir de plus amples informations.
- Un planisphère apparaît lorsque vous appuyez sur la commande  alors que l'appareil photo ne connaît pas sa position.
 - La position actuelle est affichée au centre de la carte. Vous pouvez enregistrer une position et l'afficher sur la carte enregistrée.
 - Quand l'objectif de l'appareil photo est dirigé vers le bas, une boussole s'affiche.
 - La carte précédemment affichée apparaît dès la deuxième fois que l'appareil photo est mis sous tension.
 - Les opérations décrites ci-dessous peuvent être exécutées alors qu'une carte est affichée.



Opération	Description	
Sélecteur multidirectionnel ¹	Permet de déplacer l'affichage de la carte (dans huit directions).	
Commande de zoom ¹	<ul style="list-style-type: none"> T (): permet d'effectuer un zoom avant sur l'affichage de la carte. W (): permet d'effectuer un zoom arrière sur l'affichage de la carte. 	
Commande 	Permet d'afficher un écran qui reprend un certain nombre d'informations, notamment la direction ( 139). Appuyez à nouveau sur cette commande pour revenir à l'écran de prise de vue.	
Commande 	Un menu s'affiche et il est possible de sélectionner les options décrites ci-dessous.	
	Centrer sur la position actuelle²	Permet d'afficher la position actuelle au centre de la carte.
	Enregistrer la position	À l'aide du sélecteur multidirectionnel, sélectionnez une position et enregistrez-la en appuyant sur la commande  (jusqu'à 30 positions). <ul style="list-style-type: none"> Sélectionnez Non dans la boîte de dialogue de confirmation afin de quitter l'écran d'enregistrement.
	Centrer sur la posit. enregistrée	Permet d'accéder directement à la position enregistrée. <ul style="list-style-type: none"> Reportez-vous à la section « Opérations exécutables sur la carte des positions enregistrées » ( 139) pour obtenir de plus amples informations.

¹ Le contrôle actif peut être utilisé ( 20).

² Ne peut pas être sélectionné si l'appareil photo ne connaît pas sa position.



Remarques concernant l'affichage de la direction et des données de position

La direction ou les données de position, par exemple, sont affichées quand une carte apparaît en mode de prise de vue ou lorsque la commande est maintenue enfoncée alors que l'appareil est hors tension.

- 1 Date et heure
- 2 Réception des données de position
- 3 Affichage Créer un journal (données de position)
- 4 Affichage Créer un journal (altitude/profondeur de l'eau)
- 5 Altitude
- 6 Pression atmosphérique
- 7 Direction
- 8 Latitude et longitude
- 9 Dénomination de la position (Points d'intérêt : POI)*
- 10 Affichage de la boussole

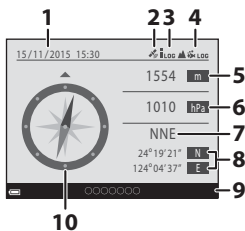

- * « ---- » n'est pas nécessairement affiché pour la dénomination de la position ; cela dépend du niveau du réglage de **Niveau de détail** de **Points d'intérêt (POI)**.



Opérations exécutables sur la carte des positions enregistrées

Si vous appuyez sur la commande et si vous sélectionnez **Centrer sur la posit. enregistrée** alors qu'une carte est affichée (136, 138) ou qu'une imagerie est sélectionnée (144), la carte défile jusqu'à la position enregistrée qui est la plus proche du centre de l'écran.

- Utilisez la commande du sélecteur multidirectionnel pour accéder à d'autres positions enregistrées.
- Appuyez sur la commande pour annuler l'enregistrement d'une position.
 - **Position actuelle** : annulez l'enregistrement de la position sélectionnée.
 - **Positions enregistrées** : effacez un lot de positions enregistrées. À l'aide du sélecteur multidirectionnel, sélectionnez une position enregistrée et appuyez sur la commande . Appuyez de nouveau sur la commande pour la désélectionner. Appuyez sur la commande une fois que vous avez terminé de sélectionner les positions.
 - **Toutes les positions** : effacez simultanément toutes les positions enregistrées.
- Appuyez sur la commande pour quitter l'écran des opérations.



Utilisation de l'altimètre et de la jauge de profondeur

Vous pouvez vérifier à l'écran la pression atmosphérique ainsi que l'altitude ou la profondeur de l'eau de la position actuelle et enregistrer les valeurs affichées avec les images capturées.

- L'altitude, la profondeur de l'eau et la pression atmosphérique enregistrées avec les images peuvent être incrustées dans les images à l'aide de **Incrustation de données** (📖68) du menu lecture.
- Les images capturées et les journaux connexes peuvent être affichés si vous utilisez les fonctions d'enregistrement du journal d'altitude ou du journal de profondeur de l'eau (📖145).

✓ Remarques concernant l'altimètre et la jauge de profondeur

- Utilisez **Correction altitude/prof.** sous **Options d'altitude/profondeur** (📖118) du menu options données de position pour corriger au préalable l'altitude ou la profondeur de l'eau. Avant d'utiliser l'appareil photo sous l'eau, n'oubliez pas de régler les données sur 0 m à la surface de l'eau.
- N'utilisez pas l'altimètre ou la jauge de profondeur de cet appareil photo pour des applications spécialisées, notamment l'escalade ou la plongée sous-marine. Les informations affichées sont seulement là pour vous fournir une indication générale.
- Comme l'altitude est calculée à l'aide du baromètre interne de l'appareil photo, il est possible que les données ne s'affichent pas correctement dans certaines conditions climatiques.
- Lorsque l'échelle de l'affichage de la jauge de profondeur dépasse 25 m, l'affichage de la jauge de profondeur vire à l'orange. Lorsque l'échelle de l'affichage de la jauge de profondeur dépasse 30 m, l'affichage de la jauge de profondeur vire au rouge.

🔪 Altitude/Profondeur de l'eau

- L'altimètre ou la jauge de profondeur peut être affiché lorsque **Altimètre/profondeur** sous **Altimètre/profondeur** du menu options données de position est réglé sur **Activé** (réglage par défaut).
- La jauge de profondeur et la profondeur de l'eau sont affichées lorsque vous sélectionnez le mode scène **Photo sous-marine** ou le mode **📷** (sélecteur automatique) avant de plonger l'appareil photo dans l'eau. Si l'appareil photo n'est pas utilisée sous l'eau lorsque **Photo sous-marine** est sélectionné, l'affichage de la jauge de profondeur est fixé à 0 m.
- La plage d'affichage de l'altitude est comprise entre -300 m et +4500 m tandis que la plage d'affichage de la profondeur de l'eau est comprise entre 0 m et 35 m.
- Quand l'altitude ou la profondeur de l'eau est corrigée, elle s'accompagne de 🔄 à l'écran.

Altimètre ou jauge de profondeur

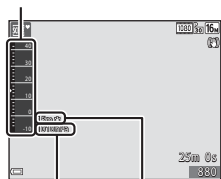

Pression atmosphérique Altitude ou profondeur de l'eau

Enregistrement des journaux de données de mouvement

Appuyez sur la commande **MENU** → icône de menu (options données de position) → Créer un journal → commande **OK**

1 À l'aide de la commande ▲▼ du sélecteur multidirectionnel, sélectionnez le type de journal à enregistrer et appuyez sur la commande **OK**.

- **Démarrer les journaux** : les journaux des données de position, d'altitude et de profondeur de l'eau sont enregistrés.
- **Démarrer journal position** : un journal de données de position est enregistré.
- **Démarrer journal prof.** : un journal de profondeur de l'eau est enregistré.

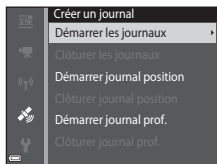

2 Sélectionnez l'intervalle à appliquer à l'enregistrement du journal et appuyez sur la commande **OK**.

- Les intervalles définissables varient selon le type de journal enregistré.
- Si **Démarrer journal prof.** a été sélectionné, l'enregistrement du journal démarre (la durée est fixée à une heure).

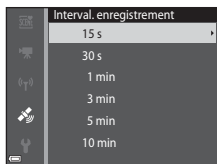

3 Sélectionnez la durée d'enregistrement du journal et appuyez sur la commande **OK**.

- L'enregistrement du journal démarre. Appuyez sur la commande **MENU** pour quitter l'écran de menu.
- **LOG** est affiché sur l'écran de prise de vue pendant l'enregistrement du journal (143).
- L'enregistrement du journal prend automatiquement fin au terme de la durée spécifiée et les données du journal sont enregistrées temporairement sur l'appareil photo. Enregistrez les données du journal sur une carte mémoire quand l'enregistrement du journal est terminé (143).
- Les journaux enregistrés sur une carte mémoire peuvent être affichés sur une carte ou sous la forme d'un graphique (144, 145).

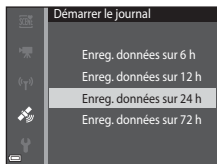

Remarques concernant l'enregistrement des journaux

- Si la date et l'heure ne sont pas définies, il n'est pas possible d'enregistrer le journal.
- Quand vous enregistrez tous les journaux ou un journal de profondeur de l'eau, corrigez l'altitude ou la profondeur de l'eau à l'aide de **Correction altitude/prof.** sous **Options d'altitude/profondeur** (📖118) dans le menu options données de position avant le début de l'enregistrement du journal.
- Pour éviter que l'appareil photo se mette hors tension pendant l'enregistrement du journal, utilisez un accumulateur complètement chargé. L'enregistrement du journal prend fin dès que l'accumulateur est épuisé.
L'accumulateur s'épuise beaucoup plus rapidement pendant l'enregistrement du journal d'altitude ou du journal de profondeur de l'eau. Soyez particulièrement attentif au niveau d'accumulateur restant.
- Il n'est pas possible d'enregistrer les données du journal si l'appareil photo ne connaît pas sa position, même si l'enregistrement du journal a déjà démarré.
- Même si l'appareil photo est hors tension, l'enregistrement du journal se poursuit pendant toute la durée préétablie si celle-ci n'est pas encore arrivée à son terme.
- Les opérations ci-dessous entraînent l'arrêt de l'enregistrement du journal, même si la durée d'enregistrement prévue n'est pas arrivée à son terme.
 - L'accumulateur est retiré
 - **Enreg. données position** sous **Options données posit.** est réglé sur **Désactivé** (sauf si **Démarrer journal prof.** est utilisé pour démarrer l'enregistrement d'un journal de profondeur).
 - **Réinitialisation** du menu configuration est exécuté.
 - Le réglage de l'horloge interne (fuseau horaire ou date et heure) a été modifié
 - Une option de clôture de l'enregistrement du journal est sélectionnée sous **Créer un journal** dans le menu options données de position (📖143)
- L'enregistrement du journal est suspendu pendant l'exécution des opérations ci-dessous.
 - Pendant la prise de vue en continu
 - Pendant l'enregistrement d'une vidéo
 - En cas de connexion à l'aide d'un câble USB ou d'un câble HDMI
 L'enregistrement du journal reprend lorsque les opérations ci-dessus sont terminées.
- Les données du journal sont temporairement stockées dans l'appareil photo. Il n'est pas possible d'enregistrer de nouveaux journaux s'il reste des données de journal dans l'appareil photo. Après avoir enregistré les données du journal, sauvegardez-les sur une carte mémoire (📖143).

Fin de l'enregistrement des journaux et sauvegarde des journaux sur une carte mémoire

Appuyez sur la commande **MENU** → icône de menu (options données de position) → **Créer un journal** → commande **OK**

Les journaux enregistrés doivent être conservés sur une carte mémoire pour être affichés sur une carte ou sous forme de graphique.

1 Quand l'enregistrement d'un journal est terminé, sélectionnez-le et appuyez sur la commande **OK**.

- Vous pouvez sélectionner le journal dont vous souhaitez arrêter l'enregistrement, avant que la durée spécifiée soit arrivée à son terme.

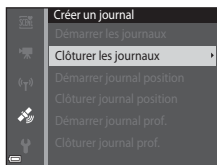

2 Sélectionnez **Enregistrer les journaux** et appuyez sur la commande **OK**.

- Les données du journal sont enregistrées sur une carte mémoire.

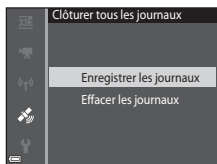



✓ Remarques concernant les données des journaux



- Aucune donnée de journal n'est enregistrée si l'appareil photo est incapable de calculer les données de position entre le moment où l'enregistrement du journal commence et le moment où se termine.
- Reportez-vous à la section « Données des journaux enregistrées sur des cartes mémoire » (📖181) pour plus d'informations.

📄 Effacement des données de journal

- Pour effacer les données de journal qui sont temporairement stockées dans l'appareil photo, sélectionnez **Effacer les journaux** à l'étape 2.
- Pour effacer les données de journal stockées sur la carte mémoire, sélectionnez **Journaux de position** (📖144) ou **Journaux alt./profond.** (📖145) sous **Voir le journal** et appuyez sur la commande **🗑️**.





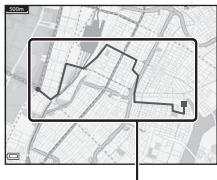

Affichage sur la carte des données de position enregistrées

Appuyez sur la commande **MENU** →  (options données de position) icône de menu → Voir le journal → commande  → Journaux de position → commande 

- Lorsque vous sélectionnez un journal (date) que vous souhaitez visualiser et que vous appuyez sur la commande , l'itinéraire du journal enregistré apparaît sur la carte.
- Quand l'écran de la liste des journaux est affiché, appuyez sur la commande  pour supprimer le journal sélectionné ou l'ensemble des journaux de position enregistrés.
- Les opérations décrites ci-dessous peuvent être exécutées alors qu'une carte est affichée.



Journal de position

Opération	Description	
Sélecteur multidirectionnel*	Permet de déplacer l'affichage de la carte (dans huit directions).	
Commande de zoom*	<ul style="list-style-type: none"> • T (): permet d'effectuer un zoom avant sur l'affichage de la carte. • W (): permet d'effectuer un zoom arrière sur l'affichage de la carte. 	
Commande 	Permet d'effacer le journal affiché.	
Commande 	Un menu s'affiche et il est possible de sélectionner les options décrites ci-dessous.	
	Journaux de position	Permet de revenir à l'écran de la liste des journaux.
	Enregistrer la position	À l'aide du sélecteur multidirectionnel, sélectionnez une position et enregistrez-la en appuyant sur la commande  (jusqu'à 30 positions). <ul style="list-style-type: none"> • Sélectionnez Non dans la boîte de dialogue de confirmation afin de quitter l'écran d'enregistrement.
	Centrer sur la posit. enregistrée	Permet d'accéder directement à la position enregistrée. <ul style="list-style-type: none"> • Reportez-vous à la section « Opérations exécutables sur la carte des positions enregistrées » (139) pour obtenir de plus amples informations.

* Le contrôle actif peut être utilisé (20).

Données du journal de position

Les données du journal sont conformes au format NMEA. Toutefois, il n'est pas garanti que les données de journal s'affichent sur tous les appareils photo et dans tous les logiciels conformes au format NMEA.

Afficher Journaux alt./profond. sous forme de graphique

Appuyez sur la commande **MENU** → 📏 (options données de position) icône de menu → Voir le journal → commande **OK** → Journaux alt./profond. → commande **OK**

- Sélectionnez un journal (date) que vous souhaitez visualiser et appuyez sur la commande **OK** pour afficher sous forme de graphique les données d'altitude ou de profondeur de l'eau.
 - L'axe horizontal du graphique indique la durée totale de l'enregistrement du journal tandis que son axe vertical fait apparaître les variations globales de l'altitude/profondeur pendant l'enregistrement du journal.
 - Si des images ont été capturées pendant l'enregistrement du journal, elles sont affichées sous forme d'imagettes tandis que les points de prise de vue apparaissent sur un graphique.
- Quand l'écran de la liste des journaux est affiché, appuyez sur la commande **🗑️** pour supprimer le journal sélectionné ou l'ensemble des journaux d'altitude/profondeur enregistrés.
- Les opérations décrites ci-dessous peuvent être exécutées alors qu'un graphique est affiché.

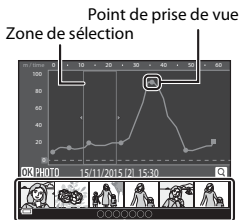

Affichage par planche d'imagettes

Opération	Description	
Commande MENU	Permet de revenir à l'écran de la liste des journaux.	
Sélecteur multidirectionnel	Utilisez ◀▶ pour déplacer la zone de sélection jaune. <ul style="list-style-type: none"> • La zone de sélection jaune s'affiche lorsque l'appareil photo obtient plus de 30 journaux enregistrés. 	
Commande de zoom	Déplacez vers T (🔍) pour effectuer un zoom avant sur la partie située à l'intérieur de la zone de sélection. <ul style="list-style-type: none"> • Utilisez ◀▶ pour déplacer la zone affichée. • Déplacez vers W (🗉) pour revenir au mode de visualisation de l'ensemble du graphique. 	
Commande OK	Les imagettes sont sélectionnées et il est possible d'exécuter les opérations décrites ci-dessous.	
	Sélecteur multidirectionnel	Utilisez ◀▶ pour basculer vers l'image sélectionnée. <ul style="list-style-type: none"> • Le point de prise de vue de l'image sélectionnée vire au jaune sur le graphique.
	Commande de zoom	<ul style="list-style-type: none"> • T (🔍) : affiche l'image sélectionnée en mode de visualisation plein écran. Utilisez ◀▶ pour afficher l'image précédente ou l'image suivante. • W (🗉) : permet de revenir à l'affichage du graphique.
Commande OK	Permet de revenir à l'écran des opérations exécutables sur le graphique.	

Utilisation de la fonction Wi-Fi (réseau sans fil)

Vous pouvez exécuter les fonctions suivantes si vous installez le logiciel dédié « Wireless Mobile Utility » sur votre périphérique mobile exécutant Android OS ou iOS et si vous le connectez à l'appareil photo.

Prendre des photos

Vous pouvez prendre des images fixes à l'aide des deux méthodes décrites ci-dessous.

- Appuyez sur le déclencheur de l'appareil photo et enregistrez les images prises sur un périphérique mobile.
- Utilisez un périphérique mobile pour déclencher à distance et enregistrer les images sur le périphérique mobile.

Visualiser des photos

Les images qui sont enregistrées sur la carte mémoire de l'appareil photo peuvent être transférées et visualisées sur le périphérique mobile. Vous pouvez aussi présélectionner sur l'appareil photo les images que vous souhaitez transférer vers votre périphérique mobile.

Remarques

Les paramètres de sécurité, notamment le mot de passe, ne sont pas configurés au moment de l'achat. Il incombe à l'utilisateur de configurer les réglages de sécurité appropriés sous **Options** dans le menu options Wi-Fi (☞78), le cas échéant.

Installation du logiciel sur le périphérique mobile

1 Utilisez votre périphérique mobile pour vous connecter à Google Play Store, App Store ou à une autre boutique d'applications en ligne et recherchez « Wireless Mobile Utility ».

- Consultez le manuel d'utilisation fourni avec votre périphérique mobile pour plus de détails.

2 Lisez la description et les autres informations puis installez le logiciel.

Manuel d'utilisation de Wireless Mobile Utility

Téléchargez le manuel d'utilisation à partir du site web ci-dessous.

- Android OS : <http://nikonimglib.com/ManDL/WMAU/>
- iOS : <http://nikonimglib.com/ManDL/WMAU-ios/>

Pour établir une connexion avec l'appareil photo, appuyez sur sa commande (☞) (Wi-Fi), activez la fonction Wi-Fi du périphérique mobile, puis démarrez « Wireless Mobile Utility » sur ce dernier pendant que « Négociation en cours... Veuillez patienter. » est affiché sur l'appareil photo.

Connexion du périphérique mobile à l'appareil photo

- 1 Appuyez sur la commande **(T)** (Wi-Fi) de l'appareil photo.

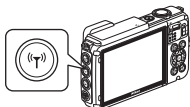

- L'écran illustré à droite s'affiche.
- Si aucune confirmation de connexion n'est reçue du périphérique mobile dans les trois minutes, **Aucun accès.** s'affiche et l'appareil photo revient à l'écran options Wi-Fi.
- Vous pouvez aussi sélectionner **Conn. au périph. mobile** dans le menu options Wi-Fi pour afficher l'écran illustré à droite.

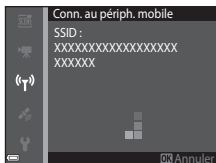

- 2 Définissez le réglage Wi-Fi du périphérique mobile sur activé.

- Consultez le manuel d'utilisation fourni avec votre périphérique mobile pour plus de détails.
- Une fois que les noms des réseaux (SSID) qui peuvent être utilisés pour le périphérique mobile s'affichent, sélectionnez le SSID qui apparaît sur l'appareil photo.
- Lorsque **Authentif./chiffrement** du menu options Wi-Fi est réglé sur **WPA2-PSK-AES**, le message de saisie d'un mot de passe s'affiche. Saisissez le mot de passe affiché sur l'appareil photo.

- 3 Pendant que « Négociation en cours... Veuillez patienter. » est affiché sur l'appareil photo, démarrez « Wireless Mobile Utility » qui est installé sur le périphérique mobile.

- L'écran permettant de sélectionner « Prendre des photos » ou « Visualiser des photos » s'affiche.
- Lorsque le message « Impossible de connecter l'appareil photo » s'affiche, revenez à l'étape 1 et recommencez la procédure.
- « Installation du logiciel sur le périphérique mobile » (📖146).

Mise en contact du périphérique mobile compatible NFC avec l'appareil photo pour établir une connexion Wi-Fi

Si vous utilisez un périphérique mobile Android OS compatible avec les fonctions de communication à courte portée (NFC), vous pouvez établir une connexion Wi-Fi et démarrer « Wireless Mobile Utility » en mettant en contact l'antenne NFC du périphérique mobile et le repère **N** (N-Mark) de l'appareil photo.



Pour mettre fin à la connexion Wi-Fi

Exécutez une des opérations décrites ci-dessous.

- Mettez l'appareil photo hors tension.
- Sélectionnez **Désactiver Wi-Fi** dans le menu options Wi-Fi sur l'appareil photo (sauf lorsque vous utilisez l'appareil photo avec la télécommande).
- Définissez le réglage Wi-Fi du périphérique mobile sur Désactivé.



Remarques concernant la connexion Wi-Fi

- Les opérations de connexion Wi-Fi sont désactivées dans les cas suivants :
 - Lorsque l'appareil photo est connecté à un téléviseur, un ordinateur ou une imprimante
 - Pendant l'enregistrement de vidéos
 - Pendant que l'appareil photo traite des données, notamment lorsqu'il enregistre des images ou des vidéos
 - Lorsque l'appareil photo est connecté à un périphérique mobile
- Sélectionnez **Désactiver Wi-Fi** dans des endroits où l'utilisation des ondes radio est interdite.
- Lorsque le Wi-Fi est connecté, le réglage **Extinction auto** est désactivé.
- Lorsque le Wi-Fi est connecté, l'accumulateur se décharge plus rapidement.
- Le Wi-Fi est déconnecté dans les situations suivantes :
 - Quand le niveau de l'accumulateur est faible
 - Quand l'enregistrement vidéo démarre en mode diaporama de clips



Réglages de sécurité

Si aucun réglage de sécurité (cryptage et mot de passe) n'est configuré pour la fonction Wi-Fi de l'appareil photo, des tiers non autorisés risquent d'accéder au réseau et de provoquer des dommages. Nous recommandons vivement d'effectuer les réglages de sécurité requis avant d'utiliser la fonction Wi-Fi.

Utilisez **Options** du menu options Wi-Fi (📖108) pour définir les réglages de sécurité.

Présélection sur l'appareil photo des images que vous souhaitez transférer vers un périphérique mobile

Vous pouvez présélectionner, sur l'appareil photo, les images que vous souhaitez transférer vers un périphérique mobile. Il n'est pas possible de présélectionner les vidéos en vue de leur transfert.

1 Sélectionnez les images à transférer.

Vous pouvez présélectionner les images à transférer vers un périphérique mobile, dans les menus suivants :

- **Marquer pour transfert Wi-Fi** dans le menu visualisation (📖94)
- **Transférer depuis l'appareil** dans le menu options Wi-Fi (📖108)

Lorsque vous utilisez **Transférer depuis l'appareil**, le SSID et le mot de passe de l'appareil photo sont affichés une fois que les images ont été sélectionnées.

2 Connectez l'appareil photo et le périphérique mobile (📖147).

Quand vous touchez « Visualiser des photos » dans « Wireless Mobile Utility », l'écran de confirmation s'affiche et les images spécifiées sont transmises au périphérique mobile.

✔ Présélection d'images à transférer pendant la visualisation

Quand l'appareil photo est en mode de visualisation, appuyez sur la commande (📶) (Wi-Fi) ou utilisez la fonction NFC pour établir une connexion Wi-Fi et présélectionnez les images affichées que vous souhaitez transférer.

- En mode de visualisation plein écran, vous pouvez ajouter une image à la fois. Quand une image représentative est sélectionnée, toutes les images de la séquence correspondante sont ajoutées.
- En mode de visualisation par planche d'images, vous pouvez ajouter une image sélectionnée à l'aide du curseur.
- En mode d'affichage du calendrier, vous pouvez ajouter toutes les images capturées à la date sélectionnée.

Cette opération n'est pas disponible lorsque vous utilisez **Conn. au périph. mobile** du menu options Wi-Fi pour établir la connexion Wi-Fi.

Connexion de l'appareil photo à un téléviseur, une imprimante ou un ordinateur

Pour profiter davantage de vos images et vidéos, vous pouvez raccorder l'appareil photo à un téléviseur, une imprimante ou ordinateur.

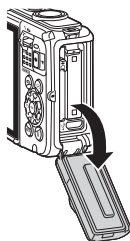

Ouvrez le volet du logement pour accumulateur/carte mémoire (6).

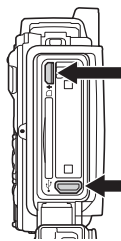

Micro-connecteur HDMI (type D)

Connecteur micro-USB

Insérez la fiche sans l'incliner.

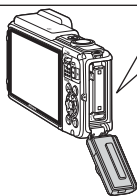

- Avant de raccorder l'appareil photo à un appareil externe, vérifiez que le niveau de charge de l'accumulateur est suffisant et mettez l'appareil photo hors tension. En outre, ouvrez le volet du logement pour accumulateur/carte mémoire et assurez-vous qu'il n'y a aucune goutte d'eau à l'intérieur. Éliminez l'humidité éventuelle en l'essuyant avec un linge doux et sec avant de raccorder l'appareil photo à l'autre appareil. Avant de déconnecter, assurez-vous que l'appareil photo est hors tension.
- Si vous utilisez l'adaptateur secteur EH-62F (disponible séparément), vous pouvez alimenter cet appareil photo sur une prise électrique. N'utilisez aucun autre modèle ou marque d'adaptateur secteur, car cela risquerait d'entraîner une surchauffe ou un dysfonctionnement de l'appareil photo.
- Pour plus d'informations sur les méthodes de raccordement et les opérations à réaliser ensuite, reportez-vous à la documentation fournie avec l'appareil, en plus du présent document.

Visualisation des images sur un téléviseur

📖 152



Il est possible de visualiser sur un téléviseur les images et vidéos enregistrées à l'aide de l'appareil photo.
Méthode de connexion : connectez un câble HDMI du commerce à la prise d'entrée HDMI du téléviseur.

Impression d'images sans utiliser d'ordinateur

📖 153



Si vous connectez l'appareil photo à une imprimante compatible PictBridge, vous pouvez imprimer des images sans utiliser d'ordinateur.
Méthode de connexion : raccordez l'appareil photo directement au port USB de l'imprimante à l'aide du câble USB.

Visualisation et organisation des images sur un ordinateur

📖 157



Vous pouvez transférer des images sur un ordinateur pour procéder à des retouches simples et gérer les données d'image.
Méthode de connexion : raccordez l'appareil photo au port USB de l'ordinateur à l'aide du câble USB.

- Avant d'effectuer la connexion à un ordinateur, installez ViewNX 2 sur l'ordinateur (📖 157).
- Si vous avez raccordé des périphériques USB alimentés par l'ordinateur, débranchez-les de l'ordinateur avant d'y connecter l'appareil photo. La connexion simultanée de l'appareil photo et d'autres périphériques alimentés via USB à un même ordinateur peut entraîner un dysfonctionnement ou une alimentation excessive de l'appareil photo susceptible d'endommager ce dernier ou la carte mémoire.

Connexion de l'appareil photo à un téléviseur (visualisation sur un téléviseur)

1 Mettez l'appareil photo hors tension et raccordez-le au téléviseur.

- Veillez à ce que les fiches soient correctement orientées. N'insérez pas et ne retirez pas les fiches en les inclinant pour les connecter ou les déconnecter.

Micro-connecteur HDMI (type D)

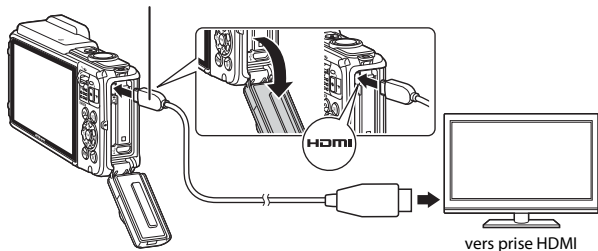

2 Réglez l'entrée du téléviseur sur l'entrée externe.

- Pour plus de détails, reportez-vous à la documentation fournie avec votre téléviseur.

3 Maintenez la commande (visualisation) enfoncée pour mettre l'appareil photo sous tension.

- Les images sont affichées sur le téléviseur.
- Le moniteur de l'appareil photo ne s'allume pas.

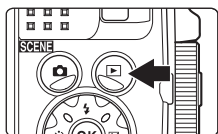

Connexion de l'appareil photo à une imprimante (impression directe)

Les utilisateurs d'imprimantes compatibles PictBridge peuvent connecter l'appareil photo directement à l'imprimante et imprimer des images sans utiliser d'ordinateur.

Connexion de l'appareil photo à une imprimante

- 1 Mettez l'imprimante sous tension.
- 2 Mettez l'appareil photo hors tension et connectez-le à l'imprimante à l'aide du câble USB.
 - Veillez à ce que les fiches soient correctement orientées. N'insérez pas et ne retirez pas les fiches en les inclinant pour les connecter ou les déconnecter.

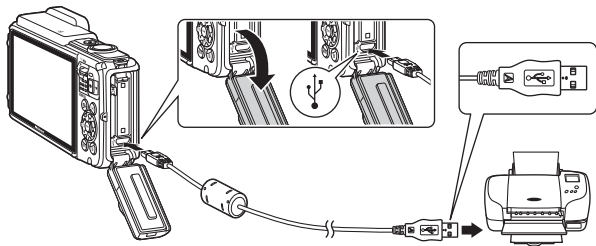

3 L'appareil photo s'allume automatiquement.

- L'écran de démarrage **PictBridge** (1) s'affiche sur le moniteur de l'appareil photo, suivi de l'écran **Sélection impression** (2).

①



②

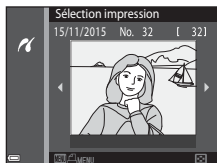

✓ Si l'écran de démarrage PictBridge ne s'affiche pas

Si **Automatique** est sélectionné pour **Charge par ordinateur** (📖130), vous risquez de ne pas pouvoir imprimer des images via une connexion directe de l'appareil photo à certaines imprimantes. Si l'écran de démarrage PictBridge ne s'affiche pas après la mise sous tension de l'appareil photo, éteignez ce dernier et débranchez le câble USB. Réglez **Charge par ordinateur** sur **Désactivée** et connectez à nouveau l'appareil photo à l'imprimante.

Impression des images une à une

- 1 Sélectionnez l'image souhaitée à l'aide du sélecteur multidirectionnel ◀▶ et appuyez sur la commande **OK**.

- Déplacez la commande de zoom vers **W** (🔍) pour basculer en mode de visualisation par planche d'images ou vers **T** (🖼️) pour basculer en mode de visualisation plein écran.

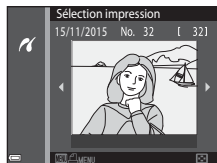

- 2 Appuyez sur la commande ▲▼ pour sélectionner **Copies**, puis appuyez sur la commande **OK**.

- Utilisez ▲▼ pour définir le nombre de copies souhaité (neuf maximum) et appuyez sur la commande **OK**.

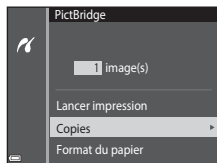

- 3 Sélectionnez **Format du papier** et appuyez sur la commande **OK**.

- Sélectionnez le format de papier souhaité, puis appuyez sur la commande **OK**.
- Pour imprimer avec le format de papier configuré sur l'imprimante, sélectionnez **Par défaut**.
- Les options de format de papier disponibles sur l'appareil photo varient selon l'imprimante que vous utilisez.

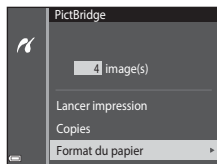

- 4 Sélectionnez **Lancer impression** et appuyez sur la commande **OK**.

- L'impression commence.

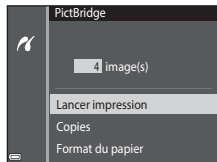

Connexion de l'appareil photo à un téléviseur, une imprimante ou un ordinateur

Impression de plusieurs images

- 1** Lorsque l'écran **Sélection impression** s'affiche, appuyez sur la commande **MENU** (menu).

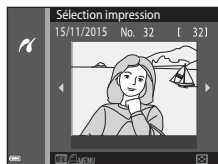

- 2** Appuyez sur la commande ▲▼ du sélecteur multidirectionnel pour sélectionner **Format du papier** et appuyez sur la commande **OK**.

- Sélectionnez le format de papier souhaité, puis appuyez sur la commande **OK**.
- Pour imprimer avec le format de papier configuré sur l'imprimante, sélectionnez **Par défaut**.
- Les options de format de papier disponibles sur l'appareil photo varient selon l'imprimante que vous utilisez.
- Pour quitter le menu impression, appuyez sur la commande **MENU**.

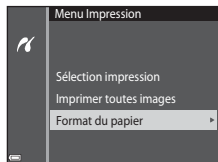

- 3** Sélectionnez **Sélection impression** ou **Imprimer toutes images** et appuyez sur la commande **OK**.

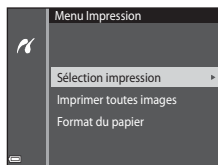

Sélection impression

Sélectionnez les images (99 maximum) et le nombre de copies (9 maximum) de chaque image.

- Sélectionnez des images à l'aide de la commande ◀▶ du sélecteur multidirectionnel et utilisez ▲▼ pour spécifier le nombre de copies à imprimer.
- Les images sélectionnées pour l'impression sont indiquées par l'icône 🖨️ et le nombre de copies à imprimer. Pour annuler la sélection de l'impression, réglez le nombre de copies sur 0.
- Déplacez la commande de zoom vers **T** (🔍) pour basculer en mode de visualisation plein écran ou vers **W** (📄) pour basculer en mode de visualisation par planche d'imquettes.
- Appuyez sur la commande **OK** une fois le réglage terminé. Dès que l'écran de confirmation du nombre de copies s'affiche, sélectionnez **Lancer impression** et appuyez sur la commande **OK** pour lancer l'impression.

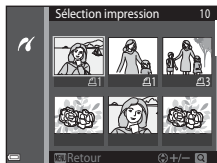

Imprimer toutes images

Une copie de chaque image enregistrée dans la mémoire interne ou sur la carte mémoire est imprimée.

- Dès que l'écran de confirmation du nombre de copies s'affiche, sélectionnez **Lancer impression** et appuyez sur la commande **OK** pour lancer l'impression.

Utilisation de ViewNX 2 (transfert d'images vers un ordinateur)

Installation de ViewNX 2

ViewNX 2 est un logiciel gratuit pour transférer des images et des vidéos vers votre ordinateur en vue de les visualiser, de les modifier ou de les partager. Pour installer ViewNX 2, téléchargez le programme d'installation de ViewNX 2 à partir du site web ci-dessous et suivez les instructions d'installation affichées à l'écran.

<http://nikonimglib.com/nvnx/>

Pour connaître la configuration système requise et obtenir d'autres informations, consultez le site Web Nikon de votre région.

Transfert d'images vers un ordinateur

1 Préparez une carte mémoire contenant des images.

Vous pouvez utiliser une des méthodes ci-dessous, à votre choix, pour transférer des images de la carte mémoire vers un ordinateur.

- **Logement pour carte mémoire SD/lecteur de cartes** : insérez la carte mémoire dans le logement pour carte de votre ordinateur ou dans le lecteur de cartes (disponible dans le commerce) connecté à l'ordinateur.
- **Connexion USB directe** : mettez l'appareil photo hors tension et vérifiez qu'il contient la carte mémoire. Connectez l'appareil photo à l'ordinateur à l'aide du câble USB.

L'appareil photo se met automatiquement sous tension.

Pour transférer des images enregistrées dans la mémoire interne de l'appareil photo, retirez la carte mémoire de l'appareil photo avant de le connecter à l'ordinateur.

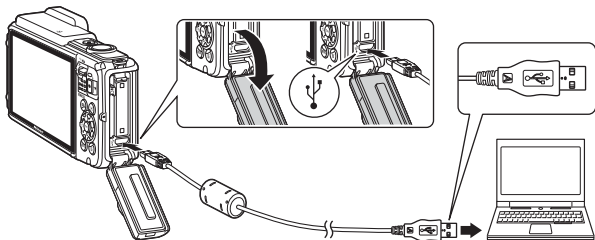

Si un message vous invite à choisir un programme, sélectionnez Nikon Transfer 2.

• Sous Windows 7

Si la boîte de dialogue illustrée à droite s'affiche, suivez les étapes ci-dessous pour sélectionner Nikon Transfer 2.

1 Sous **Importer vos images et vos vidéos**, cliquez sur **Modifier le programme**.

Une boîte de dialogue de sélection de programme s'affiche ;

sélectionnez **Importer le fichier avec Nikon Transfer 2** et cliquez sur **OK**.

2 Double-cliquez sur **Importer le fichier**.

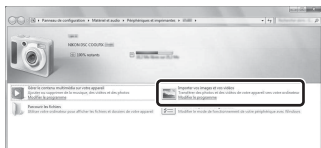

Si la carte mémoire contient un grand nombre d'images, le démarrage de Nikon Transfer 2 peut prendre un certain temps. Patientez jusqu'à ce que Nikon Transfer 2 démarre.



Remarques concernant le raccordement du câble USB

Le fonctionnement n'est pas garanti si l'appareil photo est connecté à l'ordinateur via un concentrateur USB.

2 Quand Nikon Transfer 2 démarre, cliquez sur **Démarrer le transfert**.

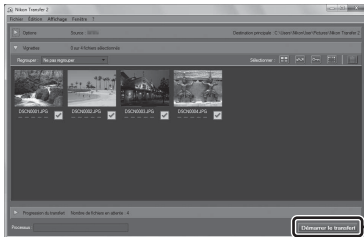

Démarrer le transfert

- Le transfert des images commence. Quand le transfert des images est terminé, ViewNX 2 démarre et les images transférées s'affichent.
- Reportez-vous à l'aide en ligne pour obtenir des informations supplémentaires sur l'utilisation de ViewNX 2.

3 Mettez fin à la connexion.

- Si vous utilisez un lecteur de cartes ou un logement pour carte, choisissez l'option appropriée dans le système d'exploitation de l'ordinateur afin d'éjecter le disque amovible correspondant à la carte mémoire, puis retirez-la du lecteur de cartes ou du logement pour carte.
- Si l'appareil photo est connecté à l'ordinateur, mettez l'appareil photo hors tension, puis débranchez le câble USB.

Notes techniques

Entretien du produit.....	160
L'appareil photo	160
L'accumulateur	161
L'adaptateur de charge.....	162
Cartes mémoire	163
Nettoyage et stockage	164
Nettoyage	164
Stockage.....	164
Messages d'erreur	165
Dépannage	170
Noms de fichiers	180
Accessoires optionnels.....	182
ACCORD DE LICENCE D'UTILISATION POUR LES DONNÉES CARTOGRAPHIQUES ET DE NOMS DE LIEUX	187
Fiche technique	192
Cartes mémoire approuvées	197
Index	199

Entretien du produit

Respectez les précautions suivantes en plus des avertissements des sections « Pour votre sécurité » (📖vi–viii) et « <Important> Résistance aux chocs, Étanchéité à l'eau, Étanchéité à la poussière, Condensation » (📖ix) lorsque vous utilisez ou rangez l'appareil.

L'appareil photo

Gardez l'appareil à l'abri des chocs violents

L'appareil risque de subir des dysfonctionnements s'il est soumis à de violents chocs ou à de fortes vibrations. En outre, ne touchez pas l'objectif et ne le forcez pas.

Évitez des changements brusques de température

Les changements brusques de température, comme il peut s'en produire lorsque vous entrez dans un local chauffé par temps froid ou que vous en sortez, sont susceptibles de créer de la condensation à l'intérieur de l'appareil. Pour éviter ce problème, rangez votre équipement dans un étui ou dans un sac plastique avant de l'exposer à de brusques changements de température.

Maintenez l'appareil photo à distance des champs magnétiques puissants

N'utilisez pas et ne stockez pas cet appareil à proximité d'équipements émettant de fortes radiations électromagnétiques ou de forts champs magnétiques. Cela entraînerait la perte de données ou une défaillance de l'appareil photo.

Ne dirigez pas l'objectif vers des sources lumineuses importantes pendant de longues périodes

Évitez de diriger l'objectif vers le soleil ou d'autres sources lumineuses puissantes pendant une période prolongée lors de l'utilisation ou du stockage de l'appareil photo. Une lumière intense peut détériorer le capteur d'image, produisant ainsi un effet de flou blanc sur les photos.

Mettez l'appareil photo hors tension avant de retirer ou de déconnecter la source d'alimentation ou la carte mémoire

Ne retirez pas l'accumulateur lorsque l'appareil est sous tension ou que des images sont en cours d'enregistrement ou d'effacement. Forcer l'extinction de votre appareil photo dans de telles conditions entraînerait la perte de données ou risquerait d'endommager la mémoire ou les circuits internes.

Remarques concernant le moniteur

- Les moniteurs et les viseurs électroniques sont fabriqués avec une très haute précision ; 99,99 % des pixels au moins sont effectifs et seuls 0,01 % sont absents ou défectueux. Par conséquent, bien que ces affichages puissent comporter des pixels allumés en permanence (blanc, rouge, bleu ou vert) ou au contraire éteints en permanence (noir), ceci ne constitue pas un dysfonctionnement et n'affecte pas les images enregistrées avec votre appareil.
- En raison des caractéristiques générales des moniteurs OLED, l'affichage prolongé ou répété du même écran ou de la même image peut entraîner la brûlure de l'écran. La brûlure de l'écran peut être décelée en remarquant une diminution de la luminosité ou la marbrure de certaines parties du moniteur. Dans certains cas, la brûlure de l'écran peut devenir permanente. Toutefois, les images ne sont nullement affectées par la brûlure de l'écran.
Pour éviter la brûlure de l'écran, ne réglez pas la luminosité du moniteur à un niveau supérieur à ce qui est nécessaire et ne prolongez pas l'affichage du même écran ou de la même image pendant une période prolongée.
- Les images du moniteur peuvent être difficiles à percevoir sous un éclairage lumineux.
- N'appliquez pas de pression au moniteur, car cela risquerait de l'endommager ou de provoquer une défaillance. En cas de bris du moniteur, évitez de vous blesser avec le verre brisé.

L'accumulateur

Précautions d'utilisation

- Notez que l'accumulateur peut chauffer pendant son utilisation.
- N'utilisez pas l'accumulateur lorsque la température ambiante est inférieure à -10°C ou supérieure à 40°C , car cela peut provoquer des dégâts ou une défaillance.
- Si vous remarquez une anomalie quelconque, notamment une chaleur excessive, de la fumée ou toute odeur inhabituelle émanant de l'accumulateur, cessez immédiatement de l'utiliser et consultez votre revendeur ou un centre de service agréé Nikon.
- Après avoir retiré l'accumulateur de l'appareil photo ou du chargeur d'accumulateur optionnel, glissez-le dans un sac en plastique, par exemple, afin de l'isoler.

Charge de l'accumulateur

Vérifiez le niveau de charge de l'accumulateur avant d'utiliser l'appareil photo. Remplacez ou rechargez l'accumulateur si nécessaire.

- Avant toute utilisation, chargez l'accumulateur à l'intérieur en veillant à ce que la température ambiante soit comprise entre 5°C et 35°C .
- Si la température de l'accumulateur est élevée, cela peut l'empêcher de se charger correctement ou complètement, et ses performances risquent d'être réduites. À noter que l'accumulateur peut chauffer pendant son utilisation ; attendez qu'il refroidisse pour le recharger.

Lorsque vous rechargez l'accumulateur inséré dans l'appareil photo à l'aide de l'adaptateur de charge ou d'un ordinateur, l'accumulateur ne se recharge pas à des températures inférieures à 0°C ou supérieures à 45°C .

- Arrêtez la charge lorsque l'accumulateur est entièrement chargé pour ne pas risquer de réduire ses performances.
- La température de l'accumulateur peut augmenter pendant la charge. Toutefois, il ne s'agit pas d'un dysfonctionnement.

Transport des accumulateurs de secours

Si cela est possible, gardez à disposition des accumulateurs de recharge entièrement chargés au moment des grandes occasions photographiques.

Utilisation de l'accumulateur par temps froid

Par temps froid, la capacité de l'accumulateur a tendance à diminuer. Si vous utilisez un accumulateur épuisé à basse température, l'appareil photo risque de ne pas se mettre sous tension. Gardez un accumulateur de recharge au chaud et intervertissez-les dès que nécessaire. Une fois réchauffé, un accumulateur peut retrouver de sa capacité.

Contacts de l'accumulateur

Si les contacts de l'accumulateur sont sales, l'appareil photo risque de ne pas fonctionner. Si les contacts de l'accumulateur se salissent, nettoyez-les à l'aide d'un chiffon propre et sec avant de l'utiliser.

Charge d'un accumulateur déchargé

Allumer et éteindre l'appareil photo alors que l'accumulateur est déchargé peut réduire l'autonomie de ce dernier. Avant d'utiliser l'accumulateur déchargé, chargez-le.

Stockage de l'accumulateur

- Retirez toujours l'accumulateur de l'appareil photo et du chargeur d'accumulateur optionnel lorsqu'il n'est pas utilisé. Lorsque l'accumulateur est inséré dans l'appareil photo, il perd d'infimes quantités de courant, même si l'appareil n'est pas utilisé. L'accumulateur peut alors subir une décharge excessive, entraînant un arrêt total de son fonctionnement.
- Rechargez l'accumulateur au moins une fois tous les six mois et déchargez-le entièrement avant de le ranger de nouveau.
- Glissez l'accumulateur dans un sac en plastique, par exemple, afin de l'isoler et de le ranger dans un endroit frais. L'accumulateur doit être stocké dans un endroit sec où la température ambiante est comprise entre 15 °C et 25 °C. Ne stockez pas l'accumulateur dans des endroits très chauds ou très froids.

Autonomie de l'accumulateur

Une diminution marquée de la durée pendant laquelle un accumulateur entièrement chargé conserve sa charge lorsqu'il est utilisé à température ambiante indique que l'accumulateur a besoin d'être remplacé. Achetez un accumulateur neuf.

Recyclage des accumulateurs usagés

Remplacez l'accumulateur lorsque vous n'arrivez plus à le recharger. Les accumulateurs usagés sont une ressource précieuse. Veuillez les recycler en suivant les réglementations locales.

L'adaptateur de charge

- L'adaptateur de charge EH-71P est destiné exclusivement à une utilisation avec des appareils compatibles. N'utilisez jamais un appareil d'un autre modèle ou d'une autre marque.
- N'utilisez pas un câble USB autre que l'UC-E21. L'utilisation d'un câble USB autre que l'UC-E21 peut provoquer une surchauffe, un incendie ou l'électrocution.
- En aucun cas, n'utilisez un adaptateur secteur d'un modèle ou d'une marque différents. Utilisez exclusivement l'adaptateur de charge EH-71P et non un adaptateur secteur USB ou un chargeur d'accumulateur pour téléphone mobile disponible dans le commerce. Le non-respect de cette consigne de sécurité pourrait entraîner une surchauffe ou endommager l'appareil photo.
- L'adaptateur de charge EH-71P est compatible avec les prises secteur 100 V–240 V CA, 50/60 Hz. Pour profiter de l'adaptateur de charge à l'étranger, veuillez à utiliser un adaptateur de prise secteur (disponible dans le commerce) le cas échéant. Pour plus d'informations sur les adaptateurs de prise secteur, consultez votre agence de voyage.

Cartes mémoire

Précautions d'utilisation

- N'utilisez que des cartes mémoire Secure Digital. Pour connaître les cartes mémoire recommandées, reportez-vous à la section « Cartes mémoire approuvées » (📖197).
- Veillez à respecter les précautions décrites dans la documentation fournie avec la carte mémoire.
- Ne collez pas d'étiquette ou d'autocollant sur les cartes mémoire.

Formatage

- Ne formatez pas la carte mémoire à l'aide d'un ordinateur.
- Lorsque vous insérez pour la première fois une carte mémoire précédemment utilisée dans un autre appareil, veillez à la formater à l'aide de cet appareil photo. Avant d'utiliser une carte mémoire neuve avec cet appareil photo, il est recommandé de la formater sur celui-ci.
- **Notez que le formatage d'une carte mémoire efface définitivement toutes les images et les autres données qu'elle contient.** Avant de formater la carte mémoire, n'oubliez pas d'effectuer des copies des images que vous souhaitez conserver.
- Si le message **Carte non formatée. Formater la carte ?** apparaît lors de la mise sous tension de l'appareil photo, la carte mémoire doit être formatée. Si vous ne souhaitez pas effacer certaines données, sélectionnez **Non**. Copiez les données nécessaires sur un ordinateur, par exemple. Si vous souhaitez formater la carte mémoire, sélectionnez **Oui**. La boîte de dialogue de confirmation s'affiche. Pour démarrer le formatage, appuyez sur la commande **OK**.
- N'exécutez pas les opérations suivantes pendant le formatage, lorsque des données sont enregistrées ou effacées de la carte mémoire, ou encore au cours du transfert de données vers un ordinateur. Le non-respect de cette précaution pourrait provoquer la perte de données ou encore endommager l'appareil photo ou la carte mémoire :
 - Ouvrir le volet du logement pour accumulateur/carte mémoire pour retirer/insérer l'accumulateur ou la carte mémoire.
 - Mettez l'appareil photo hors tension.
 - Débrancher l'adaptateur secteur.

Nettoyage et stockage

Nettoyage

N'utilisez pas d'alcool, de diluant ou d'autres produits chimiques volatils.

Objectif	Évitez de poser vos doigts sur les parties en verre. Pour éliminer la poussière ou les peluches, utilisez une soufflette (en général, un petit accessoire qui possède un ballon en caoutchouc à l'une de ses extrémités, sur lequel on appuie pour produire de l'air). Pour faire disparaître les empreintes et autres taches résistantes à la soufflette, nettoyez l'objectif avec un chiffon doux en effectuant un mouvement circulaire du centre vers la périphérie. Si cela ne suffit pas à le nettoyer, utilisez un chiffon légèrement humidifié avec un nettoyant pour objectif que vous trouverez dans le commerce.
Moniteur	Pour éliminer la poussière ou les peluches, utilisez une soufflette. Pour faire disparaître les empreintes et autres taches, nettoyez le moniteur avec un chiffon doux et sec en veillant à ne pas exercer de pression.
Boîtier	<ul style="list-style-type: none">• Utilisez une soufflette pour retirer la poussière, les impuretés ou le sable, puis essuyez délicatement avec un chiffon doux et sec.• Ne percez pas les ouvertures du microphone ou des haut-parleurs avec un objet pointu. Si l'intérieur de l'appareil photo est endommagé, cela diminue son étanchéité à l'eau.• Reportez-vous aux sections « Remarques concernant l'étanchéité à l'eau et à la poussière » (ix) et « Nettoyage après utilisation de l'appareil photo sous l'eau » (xii) pour obtenir de plus amples informations. <p>Notez que les corps étrangers introduits dans l'appareil photo peuvent provoquer des dommages qui ne sont pas couverts par la garantie.</p>

Stockage



Retirez l'accumulateur si vous envisagez de ne pas utiliser l'appareil photo pendant une période prolongée. Pour éviter la formation de moisissure ou de condensation, sortez l'appareil photo de l'endroit où il est stocké au moins une fois par mois. Allumez l'appareil photo et appuyez sur le déclencheur plusieurs fois avant de stocker de nouveau l'appareil photo. Ne rangez pas l'appareil photo dans un des endroits suivants :

- Mal aéré ou soumis à une humidité supérieure à 60 %
- Exposé à des températures supérieures à 50 °C ou inférieures à -10 °C
- À proximité d'appareils générant de forts champs électromagnétiques comme des téléviseurs ou des radios

Pour ranger l'accumulateur, suivez les précautions de la section « L'accumulateur » (161) sous « Entretien du produit » (160).

Messages d'erreur









Consultez le tableau ci-dessous si un message d'erreur s'affiche.

Affichage	Cause/Solution	
La température de l'accumulateur est élevée. L'appareil photo va s'éteindre.	L'appareil photo s'éteint automatiquement. Avant de l'utiliser à nouveau, patientez jusqu'à ce que l'accumulateur ou l'appareil photo soit refroidi.	–
L'appareil photo va s'éteindre pour éviter la surchauffe.		
La carte mémoire est protégée en écriture.	Le commutateur de protection en écriture est en position « verrouillage ». Placez le commutateur en position « écriture ».	–
Cette carte ne fonctionne pas.	Une erreur s'est produite pendant l'accès à la carte mémoire. <ul style="list-style-type: none"> • Utilisez une carte mémoire approuvée. • Vérifiez que les contacts sont propres. • Vérifiez que la carte mémoire est correctement insérée. 	6, 197
Cette carte est illisible.		
Carte non formatée. Formater la carte ?	La carte mémoire n'a pas été formatée pour être utilisée dans l'appareil photo. Le formatage efface toutes les données enregistrées sur la carte mémoire. Si vous devez conserver des copies de certaines images, veillez à sélectionner Non et à enregistrer les copies sur un ordinateur ou un autre support avant de lancer le formatage de la carte mémoire. Sélectionnez Oui et appuyez sur la commande  pour formater la carte mémoire.	163
Mémoire insuffisante.	Effacez des images ou insérez une nouvelle carte mémoire.	6, 16
Enregistrement d'image impossible.	Une erreur s'est produite lors de l'enregistrement de l'image. Insérez une nouvelle carte mémoire ou formatez la mémoire interne ou la carte mémoire.	129
	L'appareil photo n'a plus de numéro de fichier disponible. Insérez une nouvelle carte mémoire ou formatez la mémoire interne ou la carte mémoire.	129
	L'espace disponible est insuffisant pour enregistrer la copie. Effacez des images dans la mémoire de destination.	16

Affichage	Cause/Solution	
Sauvegarder les données enregistrées précédemment sous forme de clip/intervalle ?	L'appareil photo a été mis hors tension pendant l'enregistrement d'un clip/ intervalle. <ul style="list-style-type: none"> • Sélectionnez Oui pour créer un clip/ intervalle à l'aide des images précédemment capturées. • Sélectionnez Non pour effacer les données incomplètes. 	-
Impossible de modifier l'image.	Vérifiez si les images peuvent être modifiées.	64, 175
L'enregistrement de vidéos est impossible.	Une erreur de temporisation s'est produite lors de l'enregistrement de la vidéo sur la carte mémoire. Sélectionnez une carte mémoire offrant une vitesse d'écriture supérieure.	72, 197
La mémoire ne contient pas d'images.	La mémoire interne ou la carte mémoire ne contient pas d'image. <ul style="list-style-type: none"> • Retirez la carte mémoire pour visualiser des images de la mémoire interne. • Pour copier sur la carte mémoire les images stockées dans la mémoire interne de l'appareil photo, appuyez sur la commande MENU pour sélectionner Copier dans le menu visualisation. 	7 97
Ce fichier ne contient pas de données image.	Le fichier n'a pas été créé ou modifié avec cet appareil photo.	
Impossible de lire ce fichier.	Le fichier ne peut pas être visualisé sur cet appareil photo. Visualisez-le à l'aide de l'ordinateur ou du périphérique utilisé pour créer ou modifier ce fichier.	-
Toutes les images sont masquées.	Aucune image n'est disponible pour un diaporama.	95
Impossible d'effacer cette image.	L'image est protégée. Désactivez la protection.	96
Le réglage de l'horloge à partir du satellite a échoué.	L'horloge de l'appareil photo n'a pas été correctement réglée. Modifiez la position ou l'heure et déterminez à nouveau la position.	-
Aucun fichier A-GPS n'a été trouvé sur la carte.	Un fichier A-GPS qui peut être mis à jour ne figure pas sur la carte mémoire. Vérifiez les éléments suivants : <ul style="list-style-type: none"> • Si la carte mémoire est insérée • Si le fichier A-GPS est stocké sur la carte mémoire • Si le fichier A-GPS enregistré sur la carte mémoire est plus récent que celui enregistré sur l'appareil photo • Si le fichier A-GPS est toujours valide 	-

Affichage	Cause/Solution	
La mise à jour a échoué.	La mise à jour du fichier A-GPS est impossible. Le fichier A-GPS est peut-être endommagé. Téléchargez à nouveau le fichier à partir du site Web.	110
Impossible de déterminer la position actuelle.	L'appareil photo est incapable de déterminer la position actuelle lorsque la distance est calculée. Modifiez la position ou l'heure et déterminez à nouveau la position.	-
Impossible d'enregistrer sur la carte.	Aucune carte mémoire n'est insérée. Insérez une carte mémoire.	6
	Aucune donnée de journal n'a été enregistrée.	143
	Le nombre maximal d'événements de données du journal enregistrables en un jour a été dépassé. <ul style="list-style-type: none"> • Journaux de position : jusqu'à 36 événements de données de journal par jour • Journaux d'altitude et de profondeur de l'eau : jusqu'à 34 événements de données de journal par jour chacun 	181
	Le nombre maximal d'événements de données de journal susceptibles d'être enregistré sur une carte mémoire est dépassé. <ul style="list-style-type: none"> • Journaux de position : jusqu'à 100 événements de données de journal • Journal d'altitude et journal de profondeur de l'eau : total combiné de 100 événements de données de journal maximum Remplacez la carte mémoire par une carte neuve ou effacez les données des journaux si leur présence sur la carte mémoire n'est plus nécessaire.	143, 181
Impossible de corriger la boussole.	L'appareil photo est incapable d'étalonner la boussole électronique. Décrivez un huit dans les airs au moyen de l'appareil photo. Tournez le poignet pour diriger l'appareil photo vers l'avant et vers l'arrière, d'un côté à l'autre ou vers le haut et vers le bas.	116

Affichage	Cause/Solution	
Aucun accès.	<p>L'appareil photo ne peut pas recevoir le signal de communication du périphérique mobile. Établissez de nouveau une connexion sans fil.</p> <ul style="list-style-type: none"> • Appuyez sur la commande (W) (Wi-Fi). • Mettez en contact un périphérique mobile compatible NFC et l'appareil photo. • Sélectionnez Conn. au périph. mobile dans le menu options Wi-Fi. 	108, 147
Connexion impossible.	<p>Échec de l'établissement de la connexion lors de la réception des signaux provenant du périphérique mobile. Sélectionnez un autre canal dans Canal sous Options dans le menu options Wi-Fi et établissez de nouveau la connexion sans fil.</p>	108, 147
Connexion Wi-Fi terminée.	<p>La connexion Wi-Fi est suspendue dans les situations suivantes :</p> <ul style="list-style-type: none"> • Quand la réception est de mauvaise qualité • Quand le niveau de l'accumulateur est faible • Quand un câble est connecté ou déconnecté, ou qu'une carte mémoire est retirée ou insérée <p>Utilisez un accumulateur complètement chargé, déconnectez le téléviseur, l'ordinateur et l'imprimante de l'appareil photo, puis établissez à nouveau une connexion sans fil.</p>	108, 147
Problème d'objectif. Réessayez après avoir éteint et rallumé l'appareil photo.	<p>Si le problème persiste, contactez votre revendeur ou votre représentant Nikon agréé.</p>	170
Erreur de communication	<p>Une erreur s'est produite pendant la communication avec l'imprimante. Éteignez l'appareil photo et rebranchez le câble USB.</p>	153
Erreur du système	<p>Une erreur s'est produite dans les circuits internes de l'appareil photo. Mettez l'appareil photo hors tension, retirez et insérez de nouveau l'accumulateur, puis remettez l'appareil photo sous tension. Si le problème persiste, contactez votre revendeur ou votre représentant Nikon agréé.</p>	170

Affichage	Cause/Solution	
Erreur d'imprimante : vérifier l'état de l'imprimante.	Après avoir réglé le problème, sélectionnez Reprendre et appuyez sur la commande  pour reprendre l'impression.*	-
Erreur d'imprimante : vérifier le papier.	Chargez le format de papier spécifié, sélectionnez Reprendre et appuyez sur la commande  pour reprendre l'impression.*	-
Erreur d'imprimante : bourrage papier.	Retirez le papier coincé, sélectionnez Reprendre et appuyez sur la commande  pour reprendre l'impression.*	-
Erreur d'imprimante : il n'y a plus de papier.	Chargez le format de papier spécifié, sélectionnez Reprendre et appuyez sur la commande  pour reprendre l'impression.*	-
Erreur d'imprimante : vérifier l'encre.	L'encre de l'imprimante pose problème. Vérifiez l'encre, sélectionnez Reprendre et appuyez sur la commande  pour reprendre l'impression.*	-
Erreur d'imprimante : il n'y a plus d'encre.	Remplacez la cartouche d'encre, sélectionnez Reprendre et appuyez sur la commande  pour reprendre l'impression.*	-
Erreur d'imprimante : fichier corrompu.	Le fichier d'image à imprimer pose problème. Sélectionnez Annuler et appuyez sur la commande  pour annuler l'impression.	-



* Pour plus de détails, reportez-vous à la documentation fournie avec votre imprimante.

Dépannage

Si l'appareil photo ne fonctionne pas correctement, consultez la liste des problèmes courants présentée ci-dessous avant de contacter votre revendeur ou votre représentant Nikon agréé.



Problèmes d'alimentation, d'affichage et de réglages

Problème	Cause/Solution	
L'appareil photo est allumé mais ne répond pas.	Attendez que l'enregistrement soit terminé. Si le problème persiste, mettez l'appareil photo hors tension. Si l'appareil photo ne s'éteint pas, retirez l'accumulateur ou les accumulateurs puis réinsérez-le(s) ou, si vous utilisez un adaptateur secteur, débranchez-le et rebranchez-le. Notez que les données en cours d'enregistrement seront perdues, mais celles qui ont déjà été enregistrées ne seront pas affectées si vous retirez ou débranchez l'alimentation.	-
Impossible de mettre l'appareil photo sous tension.	<ul style="list-style-type: none">• L'accumulateur est déchargé.• Le commutateur marche-arrêt est activé quelques secondes après l'insertion de l'accumulateur. Patientez quelques secondes avant d'appuyer sur le commutateur marche-arrêt.	6, 8, 162 -
L'appareil photo se met hors tension sans avertissement.	<ul style="list-style-type: none">• L'appareil photo se met automatiquement hors tension pour économiser l'énergie (fonction d'extinction automatique).• Il est possible que l'appareil photo et l'accumulateur ne fonctionnent pas correctement à basse température.• L'intérieur de l'appareil photo est devenu chaud. Laissez l'appareil photo hors tension jusqu'à ce que ses composants intérieurs aient refroidi, puis remettez-le sous tension.	13 161 -
Le moniteur n'affiche rien.	<ul style="list-style-type: none">• L'appareil photo est hors tension.• L'appareil photo se met automatiquement hors tension pour économiser l'énergie (fonction d'extinction automatique).• Le témoin du flash clignote pendant que le flash est en cours de charge. Attendez que la charge soit terminée.• L'appareil photo est connecté à un téléviseur ou à un ordinateur.• L'appareil photo et le périphérique mobile sont connectés via Wi-Fi et l'appareil photo est commandé à distance.	10 13 - - -
L'appareil photo chauffe.	L'appareil photo peut chauffer lorsque vous l'utilisez pendant une période prolongée pour enregistrer des vidéos ou dans un environnement très chaud. Il ne s'agit pas d'un dysfonctionnement.	-

Problème	Cause/Solution	
Impossible de charger l'accumulateur inséré dans l'appareil photo.	<ul style="list-style-type: none"> • Vérifiez toutes les connexions. • Lorsque l'appareil photo est connecté à un ordinateur, il se peut qu'il ne recharge pas pour une des raisons décrites ci-dessous. <ul style="list-style-type: none"> - Désactivée est sélectionné pour Charge par ordinateur dans le menu configuration. - Si l'appareil photo est mis hors tension, la charge de l'accumulateur s'arrête. - La charge de l'accumulateur n'est pas possible lorsque la langue d'affichage de l'appareil photo ainsi que la date et l'heure ne sont pas définies ou lorsque la date et l'heure ont été réinitialisées après la décharge complète de l'accumulateur de l'horloge de l'appareil photo. Utilisez l'adaptateur de charge pour recharger l'accumulateur. - La charge de l'accumulateur peut s'arrêter si l'ordinateur passe en mode veille. - Selon les spécifications, les paramètres et l'état de l'ordinateur, il se peut que la charge de l'accumulateur ne soit pas possible. 	8 78, 130 – 10, 11 – –
Le moniteur n'est pas très lisible.	<ul style="list-style-type: none"> • Réglez la luminosité du moniteur. • Le moniteur est sale. Nettoyez-le. 	121 164
 clignote à l'écran. La date et l'heure d'enregistrement sont incorrectes.	<ul style="list-style-type: none"> • Si l'horloge de l'appareil photo n'a pas été réglée,  clignote sur l'écran de prise de vue, et les images ainsi que les vidéos qui ont été enregistrées avant que l'horloge soit réglée ont pour date et heure respectivement « 00/00/0000 00:00 » et « 01/01/2015 00:00 ». Réglez correctement l'heure et la date de Fuseau horaire et date dans le menu configuration. • L'horloge de l'appareil photo n'est pas aussi précise que les montres ou horloges ordinaires. Comparez régulièrement l'heure de l'horloge de l'appareil photo à celle d'une autre source horaire et réglez-la si nécessaire. 	4, 119
Aucun indicateur n'apparaît sur le moniteur.	Masquer les infos est sélectionné pour Infos photos dans les Réglages du moniteur du menu configuration.	121
Timbre dateur n'est pas disponible.	Fuseau horaire et date n'a pas été défini dans le menu configuration.	119
La date n'est pas imprimée sur les images, même lorsque Timbre dateur est activé.	<ul style="list-style-type: none"> • Le mode de prise de vue actuel ne prend pas en charge Timbre dateur. • Il est impossible d'imprimer la date sur les vidéos. 	123

Problème	Cause/Solution	
L'écran de réglage du fuseau horaire et de la date s'affiche lors de la mise sous tension de l'appareil photo. Les réglages de l'appareil photo sont réinitialisés.	L'accumulateur de l'horloge est déchargé ; tous les réglages ont été réinitialisés à leur valeur par défaut.	10, 11
L'appareil photo fait du bruit.	Lorsque Mode autofocus est réglé sur AF permanent ou dans certains modes de prise de vue, l'appareil photo peut produire un son de mise au point audible.	18, 91, 105

Problèmes de prise de vue

Problème	Cause/Solution	
Impossible de passer au mode de prise de vue.	Débranchez le câble HDMI ou USB.	150
Impossible de prendre des photos ou d'enregistrer des vidéos.	<ul style="list-style-type: none"> Lorsque l'appareil photo est en mode de visualisation, appuyez sur la commande , le déclencheur ou la commande . 	1, 15
	<ul style="list-style-type: none"> Lorsque les menus sont affichés, appuyez sur la commande MENU. 	78
	<ul style="list-style-type: none"> Le flash se recharge pendant que son témoin clignote. L'accumulateur est déchargé. 	44 6, 8, 162
La mise au point est impossible.	<ul style="list-style-type: none"> Le sujet est trop proche. Essayez de prendre des vues en mode sélecteur automatique, en mode scène Gros plan ou en mode macro. La mise au point du sujet est difficile. Réglez Assistance AF sur Automatique dans le menu configuration. Mettez l'appareil photo hors tension, puis à nouveau sous tension. 	18, 19, 21, 25, 47, 54, 125 –
Les images sont floues.	<ul style="list-style-type: none"> Utilisez le flash. Augmentez la valeur de sensibilité. Activez VR photo lors de la prise de vue d'images fixes. Activez VR vidéo lors de l'enregistrement de vidéos. Utilisez un trépied pour stabiliser l'appareil photo (cela permet d'optimiser l'efficacité du retardateur, si vous l'utilisez simultanément). 	44 87 106, 124 46

Problème	Cause/Solution	
Des taches lumineuses apparaissent sur les photos prises au flash.	Le flash se réfléchit dans les particules présentes dans l'air. Réglez le mode de flash sur  (désactivé).	44
Le flash ne se déclenche pas.	<ul style="list-style-type: none"> Le mode de flash est réglé sur  (désactivé). Un mode scène interdisant le flash est sélectionné. Une fonction limitant le flash est activée. 	44 49 56
Il est impossible d'utiliser le zoom numérique.	<ul style="list-style-type: none"> Zoom numérique est réglé sur Désactivé dans le menu configuration. Il n'est pas possible d'utiliser le zoom numérique avec certains modes de prise de vue ou avec certains réglages d'autres fonctions. 	125 58, 125
Taille d'image n'est pas disponible.	Une fonction limitant Taille d'image est activée.	56
Le déclenchement ne s'accompagne d'aucun son.	Désactivé est sélectionné pour Son du déclencheur dans les Réglages du son du menu configuration. Aucun son n'est émis dans certains modes et réglages de prise de vue, même en sélectionnant Activé .	126
L'illuminateur d'assistance AF ne s'allume pas.	Désactivée est sélectionné pour Assistance AF dans le menu configuration. Selon la position de la zone de mise au point ou du mode de prise de vue, il se peut que l'illuminateur d'assistance AF ne s'allume pas, même en sélectionnant Automatique .	125
Les images semblent sales.	L'objectif est sale. Nettoyez-le.	164
Les couleurs ne sont pas naturelles.	La balance des blancs ou la teinte n'est pas correctement réglée.	25, 43, 82
Des pixels lumineux espacés de manière aléatoire (« bruit ») apparaissent sur l'image.	Le sujet est sombre, ce qui signifie que la vitesse d'obturation est trop lente ou que la sensibilité est trop élevée. Pour réduire le bruit : <ul style="list-style-type: none"> Utilisation du flash Spécification d'une sensibilité plus faible 	44 87
Les images sont trop sombres (sous-exposées).	<ul style="list-style-type: none"> Le mode de flash est réglé sur  (désactivé). La fenêtre du flash est bloquée. Le sujet est au-delà de la portée du flash. Réglez la correction de l'exposition. Augmentez la sensibilité. Le sujet est rétro-éclairé. Sélectionnez le mode scène Contre-jour ou réglez le mode de flash sur  (dosage flash/ambiance). 	44 12 193 48 87 26, 44

Problème	Cause/Solution	
Les images sont trop claires (surexposées).	Réglez la correction de l'exposition.	48
Résultats inattendus lorsque le flash est réglé sur  (automatique avec atténuation des yeux rouges).	Utilisez n'importe quel mode scène autre que Portrait de nuit et utilisez pour le mode de flash un réglage autre que  (automatique avec atténuation des yeux rouges), puis prenez une nouvelle image.	44, 49
Les tons chair ne sont pas adoucis.	<ul style="list-style-type: none"> • Dans certaines conditions de prise de vue, il peut être impossible d'adoucir les tons chair du visage. • Pour les images contenant quatre visages ou davantage, essayez d'utiliser l'effet Maquillage de Retouche glamour, dans le menu visualisation. 	52 67
L'enregistrement des photos est fastidieux.	<p>L'enregistrement des photos dure plus longtemps dans les situations suivantes :</p> <ul style="list-style-type: none"> • Lorsque la fonction de réduction du bruit est activée, par exemple lors de la prise de vue dans un endroit sombre • Lorsque le mode de flash est réglé sur  (automatique avec atténuation des yeux rouges) • Lorsque vous prenez des vues dans les modes scène suivants : <ul style="list-style-type: none"> - À main levée sous Portrait de nuit - À main levée sous Paysage de nuit - HDR est réglé sur ON sous Contre-jour - Panoramique simplifié • Lorsque la fonction de maquillage est appliquée lors de la prise de vue • En mode de prise de vue en continu 	- 45 24 25 26 30 52 84
Une bande en forme d'anneau ou une ligne aux couleurs de l'arc-en-ciel apparaît sur le moniteur ou sur les images.	Lors d'une prise de vue à contre-jour ou si la vue comprend une source lumineuse très puissante (les rayons du soleil, par exemple), une bande en forme d'anneau ou une ligne aux couleurs de l'arc-en-ciel (image fantôme) peut apparaître. Modifiez la position de la source lumineuse ou cadrez la photo de sorte que la source lumineuse ne pénètre pas dans la vue, puis réessayez.	-

Problèmes de visualisation

Problème	Cause/Solution	
Impossible de lire le fichier.	<ul style="list-style-type: none"> Cet appareil photo peut être incapable de visualiser des images enregistrées avec une autre marque ou un autre modèle d'appareil photo numérique. Cet appareil photo ne peut pas lire des vidéos enregistrées avec une autre marque ou un autre modèle d'appareil photo numérique. Cet appareil photo peut être incapable de lire des données modifiées sur un ordinateur. 	–
Impossible d'effectuer un zoom avant sur l'image.	<ul style="list-style-type: none"> La fonction Loupe ne peut pas être appliquée aux vidéos. Lorsque vous effectuez un zoom avant sur une image de petite taille, le facteur de zoom affiché à l'écran peut être différent du facteur de zoom réel de l'image. Il se peut que l'appareil photo ne puisse pas effectuer un zoom avant sur des photos prises avec un autre modèle ou une autre marque d'appareil photo numérique. 	–
Impossible de modifier des images.	<ul style="list-style-type: none"> Certaines images ne peuvent pas être modifiées. Des images qui ont déjà été modifiées ne peuvent parfois plus être modifiées à nouveau. L'espace disponible sur la carte mémoire ou dans la mémoire interne est insuffisant. Cet appareil photo ne permet pas de modifier des photos prises avec un autre appareil. Les fonctions de modification utilisées pour les images fixes ne sont pas disponibles pour les vidéos. 	32, 64 – – –
Impossible de faire pivoter l'image.	<ul style="list-style-type: none"> Cet appareil photo ne peut pas pivoter des images capturées avec un autre modèle ou une autre marque d'appareil photo numérique. Il n'est pas possible de faire pivoter des images modifiées à l'aide de Incrustation de données. 	– 68
Les images ne s'affichent pas sur le téléviseur.	<ul style="list-style-type: none"> Un ordinateur ou une imprimante est connecté à l'appareil photo. La carte mémoire ne contient aucune image. Retirez la carte mémoire pour visualiser des images de la mémoire interne. 	– – 7

Problème	Cause/Solution	
<p>Nikon Transfer 2 ne démarre pas lorsque l'appareil photo est raccordé à un ordinateur.</p>	<ul style="list-style-type: none"> • L'appareil photo est hors tension. • L'accumulateur est déchargé. • Le câble USB n'est pas correctement raccordé. • L'appareil photo n'est pas reconnu par l'ordinateur. • L'ordinateur n'est pas configuré pour démarrer automatiquement Nikon Transfer 2. Pour en savoir plus sur Nikon Transfer 2, reportez-vous aux informations d'aide incluses dans ViewNX 2. 	<p>– 130, 150 150, 157 – –</p>
<p>L'écran de démarrage PictBridge ne s'affiche pas lorsque l'appareil photo est connecté à une imprimante.</p>	<p>Avec certaines imprimantes compatibles PictBridge, il se peut que l'écran de démarrage PictBridge ne s'affiche pas et il peut être impossible d'imprimer des photos lorsque Automatique est sélectionné pour l'option Charge par ordinateur dans le menu configuration. Réglez Charge par ordinateur sur Désactivée et connectez à nouveau l'appareil photo à l'imprimante.</p>	<p>78, 130</p>
<p>Les images à imprimer ne sont pas affichées.</p>	<ul style="list-style-type: none"> • La carte mémoire ne contient aucune image. • Retirez la carte mémoire pour imprimer des images de la mémoire interne. 	<p>– 7</p>
<p>Impossible de sélectionner un format de papier avec l'appareil photo.</p>	<p>Le format du papier ne peut pas être sélectionné à partir de l'appareil photo dans les situations suivantes, même lors de l'impression à l'aide d'une imprimante compatible PictBridge. Utilisez l'imprimante pour sélectionner le format du papier.</p> <ul style="list-style-type: none"> • L'imprimante ne prend pas en charge les formats de papier utilisés par l'appareil photo. • L'imprimante sélectionne automatiquement le format du papier. 	<p>–</p>

Problème	Cause/Solution	
Impossible de désactiver l'altimètre ou la jauge de profondeur.	Lorsque Altimètre/profondeur sous Altitude/profondeur du menu options données de position est réglé sur Activé , l'altimètre ou la jauge de profondeur est toujours affiché quel que soit le réglage de Réglages du moniteur dans le menu configuration. Pour désactiver l'altimètre ou la jauge de profondeur, réglez Altimètre/profondeur sur Désactivé .	118
Les icônes de l'altitude/profondeur de l'eau et de la pression atmosphérique demeurent affichées dans l'écran de prise de vue.	Réglez Infos photos sous Réglages du moniteur du menu configuration sur Masquer les infos .	121
Impossible d'afficher l'altimètre ou la jauge de profondeur, même si Altimètre/profondeur est réglé sur Activé .	Même si Altimètre/profondeur est réglé sur Activé , l'altimètre ou la jauge de profondeur n'est pas affiché dans les situations suivantes : <ul style="list-style-type: none"> • Quand le déclencheur est enfoncé à mi-course • Pendant la prise de vue en mode scène Panoramique simplifié • Pendant l'enregistrement d'une vidéo • Quand un sujet est enregistré à l'aide de Suivi du sujet de Mode de zones AF • Quand un message est affiché 	– 30 71 88 –
La profondeur de l'eau affichée est de 0 m	La profondeur de l'eau affichée est de 0 m si l'appareil photo n'est pas plongé dans l'eau alors que le mode scène Photo sous-marine est sélectionné.	27
Impossible de sélectionner Utiliser données position sous Correction altitude/prof. dans le menu options données de position.	<ul style="list-style-type: none"> • Enreg. données position du menu options données de position est réglé sur Désactivé. • Cette fonction ne peut être sélectionnée que si vous captez des signaux d'au moins quatre satellites et que le positionnement a été effectué. • L'appareil photo est plongé dans l'eau. Vous ne pouvez pas sélectionner cette fonction pendant la prise de vue sous-marine. 	110 132 –
Impossible de sélectionner Créer un journal dans le menu options données de position.	<ul style="list-style-type: none"> • L'horloge de l'appareil photo n'a pas été réglée. Réglez la date et l'heure. • Enreg. données position du menu options données de position est réglé sur Désactivé. 	119 110

Problème	Cause/Solution	
Impossible de sélectionner Démarrer les journaux ou Démarrer journal position .	L'appareil photo enregistre des données de journal. Pour enregistrer un nouveau journal, sélectionnez Clôturer les journaux ou Clôturer journal position et clôturez le journal en cours d'enregistrement.	114, 143
Impossible d'enregistrer les données de journal.	<ul style="list-style-type: none"> • Assurez-vous qu'une carte mémoire est insérée dans l'appareil photo. • Chaque jour il est possible d'enregistrer jusqu'à 36 événements de données de journal pour les journaux de données de position contre 34 événements de données de journal pour les journaux d'altitude et les journaux de profondeur de l'eau. • Jusqu'à 200 événements de données de journal peuvent être enregistrés sur une carte mémoire. Cela comprend jusqu'à 100 événements de données de journal pour les journaux de données de position et jusqu'à 100 événements de données de journal pour l'ensemble des journaux d'altitude et des journaux de profondeur de l'eau. Effacez de la carte mémoire les données des journaux dont vous n'avez plus besoin ou remplacez la carte mémoire par une carte neuve. 	6, 143, 181
Impossible de sélectionner Régler horl. avec satellite dans le menu options données de position.	Enreg. données position du menu options données de position est réglé sur Désactivé .	110

Noms de fichiers

Les images ou les vidéos se voient attribuer des noms de fichiers composés comme suit.

Nom de fichier : DSCN 0001 .JPG

(1) (2) (3)

(1) Identificateur	N'apparaît pas sur l'écran de l'appareil photo. <ul style="list-style-type: none">• DSCN : images fixes, vidéos originales• SSCN : copies de mini-photos• RSCN : copies recadrées• FSCN : images créées à l'aide d'une fonction de modification d'image autre que recadrage ou mini-photo ou et vidéos créées à l'aide de la fonction d'édition vidéo
(2) Numéro de fichier	Affecté dans l'ordre croissant, en commençant par « 0001 » et en se terminant par « 9999 ».
(3) Extension	Indique le format de fichier. <ul style="list-style-type: none">• .JPG : images fixes• .MOV : vidéos



Données des journaux enregistrées sur des cartes mémoire

Les données des journaux sont enregistrées dans le dossier « NCFL ».

Nom de fichier : N151115 0 .log

(1) (2) (3)

(1) Date	La date (deux derniers chiffres de l'année ainsi que le mois et le jour au format AAMMJJ) de début de l'enregistrement du journal est automatiquement affectée.	
(2) Numéro d'identification	<p>Pour gérer les événements de données de journal enregistrés à une même date, des numéros d'identification sont automatiquement affectés dans l'ordre croissant, à partir de « 0 », dans l'ordre où ils sont enregistrés.</p> <ul style="list-style-type: none"> • Journaux de données de position : 36 caractères alphanumériques constitués des chiffres 0 à 9 ou des lettres A à Z. • Journaux d'altitude/profondeur de l'eau : 34 caractères alphanumériques constitués des chiffres 0 à 9 ou des lettres A à Z à l'exception de I et O. 	
(3) Extension	Désigne le type de fichier	
	.log	Journaux de données de position
	.lga	Journaux d'altitude
.lgb	Journaux de profondeur de l'eau	

- Journaux de données de position : jusqu'à 36 fichiers peuvent être enregistrés chaque jour et une carte mémoire peut en contenir jusqu'à 100.
- Journaux d'altitude/profondeur de l'eau : jusqu'à 34 fichiers peuvent être enregistrés chaque jour et une carte mémoire peut contenir jusqu'à 100 de ces fichiers.

Accessoires optionnels

Chargeur d'accumulateur

Chargeur d'accumulateur MH-65

Il faut environ 2 heures 30 minutes pour recharger un accumulateur qui est complètement à plat.

Adaptateur secteur

Adaptateur secteur EH-62F

(connectez-le de la manière illustrée)

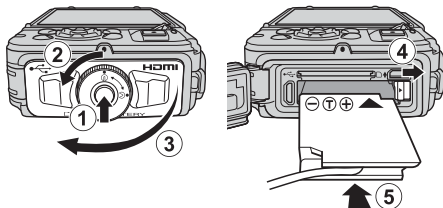

Assurez-vous que le câble du connecteur d'alimentation est inséré à fond dans la rainure du logement du connecteur d'alimentation avant d'insérer l'adaptateur secteur dans le logement pour accumulateur.

- Il n'est pas possible de fermer le volet du logement pour accumulateur/carte mémoire pendant que vous utilisez l'adaptateur secteur. Ne débranchez pas le cordon de l'adaptateur secteur. Si le cordon est débranché, la connexion entre l'appareil photo et la source d'alimentation est interrompue et l'appareil photo se met hors tension.

Flash sous-marin

Flash sous-marin SB-N10

Pour le fixer au COOLPIX AW130, vous avez besoin d'un adaptateur pour câble en fibre optique sous-marin SR-CP10A (disponible séparément), d'un câble en fibre optique sous-marin SC-N10A (disponible séparément) et d'un support sous-marin SK-N10A (disponible séparément). Reportez-vous à la  183 pour les instructions de fixation.

La disponibilité peut varier selon le pays ou la région.

Reportez-vous à notre site Web ou aux brochures pour obtenir les informations les plus récentes à ce sujet.

Fixation du flash sous-marin

Vous pouvez utiliser un flash sous-marin SB-N10 fixé au COOLPIX AW130 pour la prise de vue sous-marine avec flash. Réglez **Flash photo sous-marine** (📖126) dans le menu configuration sur **Activé** au moment de la prise de vue.

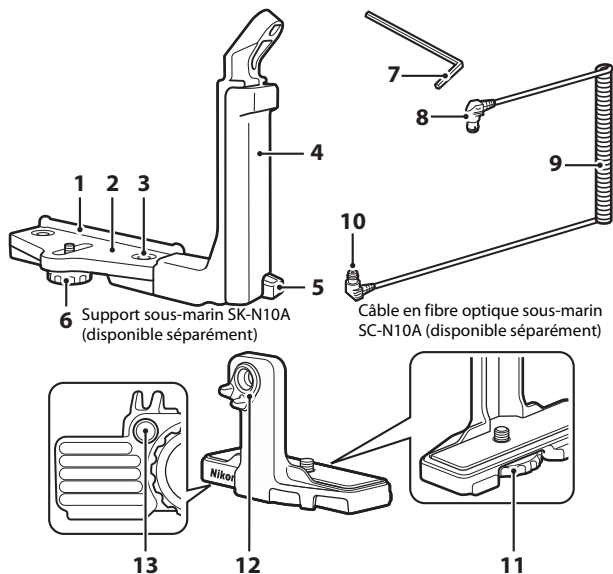

Adaptateur pour câble en fibre optique sous-marin SR-CP10A (disponible séparément)

- | | | | |
|----------|---|-----------|--|
| 1 | Guide de fixation | 8 | Connecteur (se raccorde au SB-N10) |
| 2 | Support | 9 | Câble |
| 3 | Vis de verrouillage de la poignée | 10 | Connecteur (se raccorde au SR-CP10A) |
| 4 | Poignée | 11 | Vis de verrouillage de l'appareil photo |
| 5 | Crochet de la dragonne | 12 | Connecteur à fibre optique |
| 6 | Vis de verrouillage du boîtier/adaptateur | 13 | Filetage de la vis de verrouillage de l'adaptateur |
| 7 | Clé hexagonale M4 | | |

N'oubliez pas de mettre l'appareil photo et le flash sous-marin hors tension avant de procéder à l'installation.

1 Fixez l'appareil photo à l'adaptateur pour câble en fibre optique sous-marin.

- Alignez la vis de verrouillage de l'appareil photo de l'adaptateur pour câble sur le filetage pour fixation sur trépied de l'appareil photo et serrez convenablement la vis.

✓ Remarques

Veillez à insérer correctement la vis de verrouillage de l'appareil photo de l'adaptateur dans le filetage pour fixation sur trépied de l'appareil photo et à serrer sans exercer de force excessive. Sinon, vous risquez d'endommager le filetage pour fixation sur trépied.

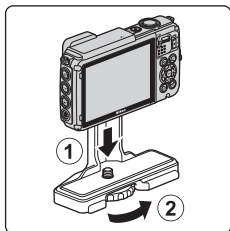

2 Fixez le flash sous-marin à la poignée du support sous-marin.

- Serrez convenablement le boulon de fixation du flash sous-marin.

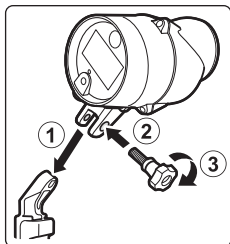

3 L'appareil photo étant fixé, accrochez l'adaptateur pour câble au support sous-marin.

- Alignez la vis de verrouillage du support sur le filetage de la vis de verrouillage de l'adaptateur pour câble et serrez légèrement la vis en veillant à ce que l'adaptateur et le support puissent bouger librement.

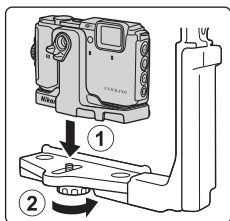

4 Raccordez le câble en fibre optique sous-marin à l'adaptateur pour câble.

- Connectez l'extrémité du câble qui présente la section droite la plus longue (l'extrémité qui se connecte au SR-CP10A) au connecteur à fibre optique de l'adaptateur pour câble.
- Une fois la connexion établie, faites passer le câble à travers les deux serre-câbles de l'adaptateur.

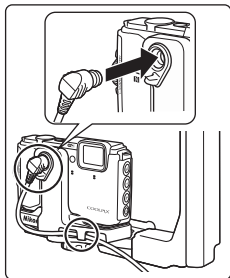

5 Glissez l'adaptateur pour câble, qui est fixé à l'appareil photo et au câble, jusqu'à ce qu'il touche le guide de fixation du support.

- Veillez à ce que le câble ne se détache pas des serre-câbles.

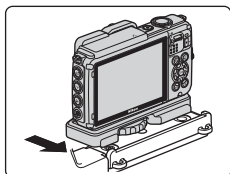

6 Serrez convenablement la vis de verrouillage du boîtier/adaptateur du support afin de fixer l'adaptateur pour câble.

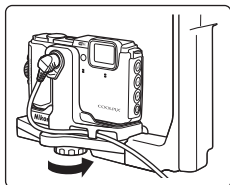

7 Passez le câble en fibre optique sous-marin à travers la poignée du support, du bas vers le haut.

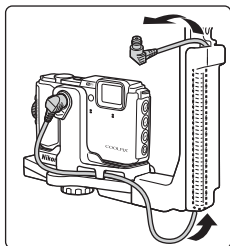

- 8** Ouvrez le volet du capteur du flash sous-marin.

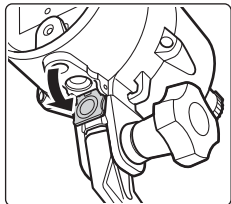

- 9** Connectez une extrémité du câble (celle qui se branche sur le SB-N10) au connecteur à fibre optique du flash sous-marin.

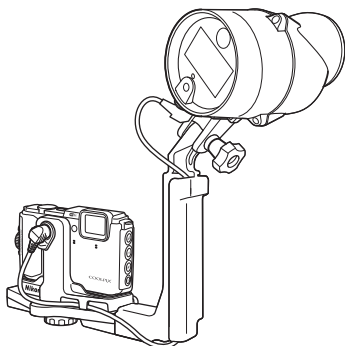
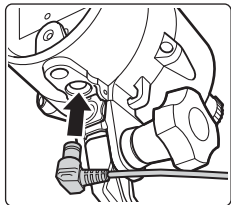

- Pour retirer le flash sous-marin ou l'appareil du support sous-marin, répétez la procédure ci-dessus, mais dans l'ordre inverse.

ACCORD DE LICENCE D'UTILISATION POUR LES DONNÉES CARTOGRAPHIQUES ET DE NOMS DE LIEUX

Les données cartographiques et de noms de lieux stockées dans cet appareil photo (« Données ») sont fournies à des fins internes et personnelles uniquement et ne sont pas destinées à la revente. Elles sont protégées par des droits d'auteur et sont soumises aux Conditions générales suivantes, convenues entre vous-même et Nikon Corporation (« Nikon ») et ses concédants de licence (y compris leurs concédants et fournisseurs).

Conditions générales

Utilisation personnelle uniquement. Vous acceptez d'utiliser les Données accompagnant cet appareil photo et les données des photos prises à l'aide de cet appareil à des fins exclusivement personnelles et non commerciales, pour lesquelles vous avez reçu une autorisation, et non à des fins de traitement en atelier de prépresse, d'exploitation partagée ou toute autre utilisation similaire. Conformément à ce qui précède, mais sous réserve des restrictions énoncées dans les paragraphes suivants, vous vous interdisez de reproduire, de copier, de modifier, de décompiler, de désassembler ou de rétroconcevoir toute partie de ces Données et de les transférer ou de les distribuer sous quelque forme et à quelque fin que ce soit, hormis dans le cadre autorisé par les lois impératives.

Restrictions. Sauf autorisation expresse accordée par Nikon et sans limiter la portée du paragraphe précédent, vous ne pouvez pas utiliser ces Données (a) avec tout produit, système ou toute application installée, connectée à ou en communication avec des véhicules, offrant des capacités de navigation, de localisation, de régulation, de guidage routier en temps réel, de gestion de flotte ou autre fonction similaire ; ou (b) avec ou en communication avec tout dispositif de localisation ou tout appareil portable, électronique sans fil ou informatique, y compris mais sans limitation les téléphones portables, les ordinateurs de poche, les pagers et les assistants numériques personnels ou PDA.

Avertissement. Les Données peuvent contenir des informations inexactes ou incomplètes en raison du temps écoulé, de changements de circonstances, des sources utilisées et du mode de collecte des données géographiques complètes, susceptibles de fausser les résultats.

Absence de garantie. Ces Données vous sont fournies « en l'état » et vous acceptez de les utiliser à vos propres risques. Nikon et ses concédants de licence (y compris leurs concédants et fournisseurs) ne fournissent aucune garantie et ne formulent aucune déclaration de quelque nature que ce soit, qu'elle soit expresse ou implicite, découlant d'une loi ou autre, concernant notamment mais sans s'y limiter, le contenu, la qualité, la précision, l'exhaustivité, l'efficacité, la fiabilité, l'adéquation à un but précis, l'utilité, l'utilisation ou les résultats obtenus grâce à ces Données, ou l'absence d'erreurs ou d'interruptions du serveur ou des données.

Exclusion de garantie : NIKON ET SES CONCÉDANTS DE LICENCE (Y COMPRIS LEURS CONCÉDANTS ET FOURNISSEURS) DÉCLINENT TOUTE GARANTIE, EXPRESSE OU IMPLICITE, DE QUALITÉ, DE PERFORMANCES, DE VALEUR MARCHANDE, D'ADÉQUATION À UN BUT PRÉCIS OU D'ABSENCE DE CONTREFAÇON. Il arrive que des États, des territoires ou des pays n'autorisent pas certaines exclusions de garantie. Le cas échéant, vous ne seriez pas concerné par l'exclusion ci-dessus.

Limitation de responsabilité : NIKON ET SES CONCÉDANTS DE LICENCE (Y COMPRIS LEURS CONCÉDANTS ET FOURNISSEURS) DÉCLINENT TOUTE RESPONSABILITÉ : EU ÉGARD À TOUTE RÉCLAMATION, DEMANDE OU ACTION, QUELLE QUE SOIT LA NATURE OU LA CAUSE DE CETTE RÉCLAMATION, DEMANDE OU ACTION ALLÉGUANT TOUTE PERTE, BLESSURE OU TOUT DOMMAGE, DIRECT OU INDIRECT, SUSCEPTIBLE DE DÉCOULER DE L'UTILISATION OU DE LA POSSESSION DES INFORMATIONS OU TOUTE PERTE DE BÉNÉFICES, DE REVENUS, DE CONTRATS OU D'ÉCONOMIES, OU DE TOUT AUTRE DOMMAGE DIRECT OU INDIRECT, ACCESSOIRE, SPÉCIAL OU IMMATÉRIEL DÉCOULANT DE L'UTILISATION OU DE LA MAUVAISE UTILISATION DES PRÉSENTES INFORMATIONS, D'UNE INEXACTITUDE DES INFORMATIONS, OU DE LA VIOLATION DES PRÉSENTES CONDITIONS GÉNÉRALES, QUE CE SOIT POUR UNE FAUTE CONTRACTUELLE, DÉLICTEUELLE OU BASÉE SUR UNE GARANTIE, MÊME SI NIKON OU SES CONCÉDANTS ONT ÉTÉ AVERTIS DE LA POSSIBILITÉ DE TELS DOMMAGES. Il arrive que des États, des territoires ou des pays n'autorisent pas certaines limitations de responsabilité ou de préjudice. Le cas échéant, vous ne seriez pas concerné par la limitation ci-dessus.

Contrôle des exportations. Vous vous engagez à n'exporter, d'où que ce soit, aucune partie des Données ni aucun produit dérivé direct, hormis conformément aux lois, réglementations et restrictions en vigueur relatives aux exportations, y compris mais sans s'y limiter aux lois, réglementations et restrictions gérées par l'Office of Foreign Assets Control et le Bureau of Industry and Security, rattachés au ministère du commerce américain. Dans la mesure où ces dispositions législatives ou réglementaires concernant l'exportation interdisent à Nikon et à ses concédants de licence de s'acquitter des obligations découlant des présents statuts de fournir ou de distribuer des Données, un tel manquement doit être excusé et ne constitue pas une violation du présent Accord.

Accord intégral. Les présentes Conditions générales constituent l'intégralité de l'Accord entre Nikon (et ses concédants de licence, y compris leurs concédants et fournisseurs) et vous-même concernant l'objet des présentes et remplacent tout accord écrit ou oral précédemment conclu entre nous relativement au dit objet.

Droit applicable. Les Conditions générales ci-dessus sont régies par le droit japonais, sans donner lieu à (i) un conflit de lois, ni à (ii) la Convention des Nations unies sur les contrats relatifs à la vente internationale de biens dont l'application est explicitement exclue. En cas d'inapplicabilité du droit japonais eu égard au présent Accord, pour quelque raison que ce soit dans le pays où vous avez obtenu les Données, cet Accord sera régi par la législation du pays concerné. En cas de litige, de réclamation ou d'action en justice découlant de ou afférant aux Données qui vous sont fournies par les présentes, vous acceptez de vous soumettre à la juridiction du Japon.

Government End Users. If the Data supplied by HERE is being acquired by or on behalf of the United States government or any other entity seeking or applying rights similar to those customarily claimed by the United States government, the Data is a "commercial item" as that term is defined at 48 C.F.R. ("FAR") 2.101, is licensed in accordance with the End-User Terms under which this Data was provided, and each copy of the Data delivered or otherwise furnished shall be marked and embedded as appropriate with the following "Notice of Use," and shall be treated in accordance with such Notice:

NOTICE OF USE
CONTRACTOR (MANUFACTURER/
SUPPLIER) NAME:
HERE
CONTRACTOR (MANUFACTURER/ SUPPLIER) ADDRESS:
425 West Randolph Street, Chicago, Illinois 60606
This Data is a commercial item as defined in
FAR 2.101 and is subject to the End-User
Terms under which this Data was provided.
© 2014 HERE - All rights reserved.

If the Contracting Officer, federal government agency, or any federal official refuses to use the legend provided herein, the Contracting Officer, federal government agency, or any federal official must notify HERE prior to seeking additional or alternative rights in the Data.

Avis relatifs aux détenteurs des droits d'auteur des logiciels sous licence.

- Données cartographiques et dénomination des positions pour le Japon



© 2014 ZENRIN CO., LTD. Tous droits réservés.

Ce service utilise des données cartographiques et des données de POI de ZENRIN CO., LTD.

« ZENRIN » est une marque déposée de ZENRIN CO., LTD.

- Données cartographiques et dénomination des positions hors Japon

here

Maps for Life

© 1987-2014 HERE
Tous droits réservés.

Austria: © Bundesamt für Eich- und Vermessungswesen

Belgium: © - Distribution & Copyright CIRB

Croatia/Cyprus/Estonia/Latvia/Lithuania/Moldova/Poland/Slovenia/Ukraine: © EuroGeographics

Denmark: Contains data that is made available by the Danish Geodata Agency (FOT) Retrieved by HERE 01/2014

Finland: Contains data from the National Land Survey of Finland Topographic Database 06/2012. (Terms of Use available at http://www.maanmittauslaitos.fi/en/NLS_open_data_licence_version1_20120501).

Contains data that is made available by Itella in accordance with the terms available at http://www.itella.fi/liitteet/palvelutjatuotteet/yhteystietopalvelut/uusi_postal_code_services_service_description_and_terms_of_use.pdf. Retrieved by HERE 09/2013

France: source: © IGN 2009 – BD TOPO ©

Germany: Die Grundlagendaten wurden mit Genehmigung der zuständigen Behörden entnommen. Contains content of „BayrischeVermessungsverwaltung – www.geodaten.bayern.de“, licensed in accordance with <http://creativecommons.org/licenses/by/3.0/legalcode>

Contains content of "LGL, www.lgl-bw.de", licensed in accordance with <http://creativecommons.org/licenses/by/3.0/legalcode>

Contains content of "Stadt Köln – offenedaten-koeln.de", licensed in accordance with <http://creativecommons.org/licenses/by/3.0/legalcode>

Contains Content of "Geoportal Berlin / ATKIS® Basis-DLM", licensed in accordance with <http://www.stadtentwicklung.berlin.de/geoinformation/download/nutzl3.pdf>

Contains Content of "Geoportal Berlin / Karte von Berlin 1:5000 (K5-Farbausgabe)", licensed in accordance with <http://www.stadtentwicklung.berlin.de/geoinformation/download/nutzl3.pdf>

Great Britain: Contains Ordnance Survey data © Crown copyright and database right 2010
Contains Royal Mail data © Royal Mail copyright and database right 2010

Greece: Copyright Geomatics Ltd.

Italy: La Banca Dati Italiana è stata prodotta usando quale riferimento anche cartografia numerica ed al tratto prodotta e fornita dalla Regione Toscana.

Contains data from Trasporto Passeggeri Emilia-Romagna- S.p.A.

Includes content of Comune di Bologna licensed under <http://creativecommons.org/licenses/by/3.0/legalcode> and updated by licensee July 1, 2013.

Includes content of Comune di Cesena licensed under <http://creativecommons.org/licenses/by/3.0/legalcode> and updated by licensee July 1, 2013.

Includes contents of Ministero della Salute, and Regione Sicilia, licensed under <http://www.formez.it/iod/> and updated by licensee September 1, 2013.

Includes contents of Provincia di Enna, Comune di Torino, Comune di Pisa, Comune di Trapani, Comune di Vicenza, Regione Lombardia, Regione Umbria, licensed under <http://www.dati.gov.it/iod/2.0/> and updated by licensee September 1, 2013.

Includes content of GeoforUs, licensed in accordance with <http://creativecommons.org/licenses/by/3.0/legalcode>.

Includes content of Comune di Milano, licensed under <http://creativecommons.org/licenses/by/2.5/it/legalcode> and updated by licensee November 1, 2013.

Includes content of the "Comunità Montana della Carnia", licensed under <http://www.dati.gov.it/iod/2.0/> and updated by licensee December 1, 2013.

Includes content of "Agenzia per la mobilità" licensed under <http://creativecommons.org/licenses/by/3.0/legalcode> and updated by licensee January 1, 2014.

Includes content of Regione Sardegna, licensed under <http://www.dati.gov.it/iod/2.0/> and updated by licensee May 1, 2014.

Includes content of CISIS, licensed under <http://creativecommons.org/licenses/by/2.5/legalcode>.

Norway: Copyright © 2000; Norwegian Mapping Authority

Includes data under the Norwegian licence for Open Government data (NLOD), available at <http://data.norge.no/nlod/en/1.0>

Contains information copyrighted by © Kartverket, made available in accordance with <http://creativecommons.org/licenses/by/3.0/no/>.

Contains data under the Norwegian licence for Open Government data (NLOD) distributed by Norwegian Public Roads Administration (NPRA)

Portugal: Source: IgeoE – Portugal

Spain: Información geográfica propiedad del CNIG

Contains data that is made available by the Generalitat de Catalunya Government in accordance with the terms available at http://www.gencat.cat/web/eng/avis_legal.htm. Retrieved by HERE 05/2013.

Contains content of Centro Municipal de Informatica – Malaga, licensed in accordance with <http://creativecommons.org/licenses/by/3.0/legalcode>.

Contains content of Administración General de la Comunidad Autónoma de Euskadi, licensed in accordance with <http://creativecommons.org/licenses/by/3.0/legalcode>

Contains data made available by the Ayuntamiento de Santander, licensed in accordance with <http://creativecommons.org/licenses/by/3.0/es/legalcode.es>

Contains data of Ajuntament de Sabadell, licensed per <http://creativecommons.org/licenses/by/3.0/legalcode>, updated 4/2013

Sweden: Based upon electronic data © National Land Survey Sweden.

Contains public data, licensed under Go Open v1.0, available at <http://data.goteborg.se/goopen/Avtal%20GoOpen%201.0.0.pdf>

Switzerland: Topografische Grundlage: © Bundesamt für Landestopographie

United Kingdom: Contains public sector information licensed under the Open Government Licence v1.0 (see for the license <http://www.nationalarchives.gov.uk/doc/open-government-licence/>)

Adapted from data from the office for National Statistics licensed under the Open Government Licence v.1.0

Canada: This data includes information taken with permission from Canadian authorities, including © Her Majesty, © Queen's Printer for Ontario, © Canada Post, GeoBase®, © Department of Natural Resources Canada. All rights reserved.

Mexico: Fuente: INEGI (Instituto Nacional de Estadística y Geografía)

United States: ©United States Postal Service® 2013. Prices are not established, controlled or approved by the United States Postal Service®. The following trademarks and registrations are owned by the USPS: United States Postal Service, USPS, and ZIP+4.

Includes data available from the U.S. Geological Survey.

Australia: Copyright. Based on data provided under license from PSMA Australia Limited (www.pasma.com.au).

Product incorporates data which is © 2013 Telstra Corporation Limited, Intelomatics Australia Pty Ltd and HERE International LLC.

Nepal: Copyright © Survey Department, Government of Nepal.

Sri Lanka: This product incorporates original source digital data obtained from the Survey Department of Sri Lanka

© 2009 Survey Department of Sri Lanka

The data has been used with the permission of the Survey Department of Sri Lanka

Israel: © Survey of Israel data source

Jordan: © Royal Jordanian Geographic Centre.

Mozambique: Certain Data for Mozambique provided by Cenacarta © 2013 by Cenacarta

Nicaragua: The Pacific Ocean and Caribbean Sea maritime borders have not been entirely defined. Northern land border defined by the natural course of the Coco River (also known as Segovia River or Wangki River) corresponds to the source of information available at the moment of its representation.

Réunion: source: © IGN 2009 - BD TOPO ©

Ecuador: INSTITUTO GEOGRAFICO MILITAR DEL ECUADOR
AUTORIZACION N° IGM-2011-01-PCO-01 DEL 25 DE ENERO DE 2011

Guadeloupe: source: © IGN 2009 - BD TOPO ©

Guatemala: Aprobado por el INSTITUTO GEOGRAFICO NACIONAL – Resolución del IGN No 186-2011

French Guiana: source: © IGN 2009 - BD TOPO ©

Martinique: source: © IGN 2009 - BD TOPO ©

Fiche technique

Appareil photo numérique Nikon COOLPIX AW130

Type	Appareil photo numérique compact
Nombre de pixels effectifs	16,0 millions (Le traitement des images peut réduire le nombre réel de pixels)
Capteur d'image	CMOS type $1/2,3$ pouce ; environ 16,76 millions de pixels au total
Objectif	Objectif NIKKOR avec zoom optique 5x
Focale	4,3–21,5 mm (angle de champ équivalent à celui d'un objectif 24–120 mm au format 35mm [135])
Ouverture	f/2,8–4,9
Construction	12 éléments en 10 groupes (2 éléments d'objectif ED)
Grossissement du zoom numérique	Jusqu'à 4x (angle de champ équivalent approximativement à celui d'un objectif de 480 mm au format 35mm [135])
Réduction de vibration	Déplacement de lentilles et VR électronique
AF (Autofocus)	AF par détection de contraste
Plage de mise au point	<ul style="list-style-type: none">• [Grand-angle] : environ 50 cm–∞,• [Téléobjectif] : environ 50 cm–∞• Mode macro : environ 1 cm–∞ (position grand-angle) (Toutes les distances sont mesurées à partir du centre de l'avant de l'objectif)
Sélection de la zone de mise au point	Priorité visage, manuel avec 99 zones de mise au point, mise au point centrale, suivi du sujet, AF sur le sujet principal
Moniteur	Moniteur OLED grand-angle de 7,5 cm (3 pouces), environ 921k pixels avec traitement anti-reflet et réglage de la luminosité sur 5 niveaux
Couverture du cadre (mode de prise de vue)	Environ 98 % horizontalement et verticalement (par rapport à la photo réelle)
Couverture du cadre (mode de visualisation)	Environ 100 % horizontalement et verticalement (par rapport à la photo réelle)

Stockage	
Média	Mémoire interne (environ 473 Mo), carte mémoire SD/SDHC/SDXC
Système de fichiers	Conforme à DCF et Exif 2.3
Formats de fichier	Images fixes : JPEG Vidéos : MOV (vidéo : H.264/MPEG-4 AVC, audio : LPCM stéréo)
Taille (pixels)	<ul style="list-style-type: none"> • 16M (Élevée) [4608 × 3456★] • 16M [4608 × 3456] • 8M [3264 × 2448] • 4M [2272 × 1704] • 2M [1600 × 1200] • VGA [640 × 480] • 16:9 (12M) [4608 × 2592] • 1:1 [3456 × 3456]
Sensibilité (sensibilité standard)	<ul style="list-style-type: none"> • 125–1600 ISO • 3200, 6400 ISO (disponible en Mode auto)
Exposition	
Mode de mesure	Matricielle, pondérée centrale (zoom numérique inférieur à 2x), spot (zoom numérique supérieur ou égal à 2x)
Contrôle de l'exposition	Exposition automatique programmée et correction de l'exposition (de -2,0 à +2,0 IL par incréments de 1/3 IL)
Obturbateur	
Vitesse	<ul style="list-style-type: none"> • 1/1500–1 s • 1/4000 s (vitesse maximale pendant la prise de vue en continu haute vitesse) • 4 s (mode scène Feux d'artifice)
Ouverture	
Plage	Sélections de l'ouverture pré-réglée (-1 AV) et du filtre ND (-2 AV) commandées électroniquement 3 ouvertures (f/2,8, f/4,1, f/8,2 [Grand-angle])
Retardateur	
Au choix 10 s ou 2 s	
Flash	
Plage (environ) (Sensibilité : Automatique)	[Grand-angle] : 0,5–5,2 m [Téléobjectif] : 0,5–4,5 m
Contrôle du flash	Flash automatique TTL avec pré-éclairs pilotes

Interface	
Connecteur USB	Connecteur micro-USB (utilisez exclusivement le câble USB UC-E21), Hi-Speed USB <ul style="list-style-type: none"> • Prise en charge de l'impression directe (PictBridge)
Connecteur de sortie HDMI	Micro-connecteur HDMI (type D)
Wi-Fi (réseau sans fil)	
Normes	IEEE 802.11b/g/n (protocole de réseau sans fil standard)
Portée (rayon d'action)	Environ 10 m
Fréquence de service	2412–2462 MHz (1-11 canaux)
Débits de données (valeurs réelles mesurées)	IEEE 802.11b : 5 Mbps IEEE 802.11g : 17 Mbps IEEE 802.11n : 17 Mbps
Sécurité	OPEN/WPA2
Protocoles d'accès	Infrastructure
Boussole électronique	16 points cardinaux (correction de la position à l'aide d'un capteur d'accélération sur 3 axes, correction automatique de l'angle dévié et réglage automatique du décalage)
Données de position	<ul style="list-style-type: none"> • GPS Fréquence de réception : 1575.42 MHz Système géodétique : WGS 84 • GLONASS Fréquence de réception : 1598.0625 - 1605.3750 MHz Système géodétique : WGS 84
Baromètre	Plage d'affichage : environ 500 - 4600 hPa
Altimètre	Plage d'affichage : environ -300 - +4500 m
Jauge de profondeur	Plage d'affichage : environ 0 - 35 m
Langues prises en charge	Arabe, allemand, anglais, bengali, bulgare, chinois (simplifié et traditionnel), coréen, danois, espagnol, finnois, français, grec, hindi, hongrois, indonésien, italien, japonais, marathi, néerlandais, norvégien, persan, polonais, portugais (européen et brésilien), roumain, russe, serbe, suédois, tamoul, tchèque, télougou, thaï, turc, ukrainien, vietnamien
Sources d'alimentation	Un accumulateur Li-ion EN-EL12 (fourni) Adaptateur secteur EH-62F (disponible séparément)
Temps de charge	Environ 2 h 20 min (avec utilisation de l'adaptateur de charge EH-71P sans charge restante)

Autonomie de l'accumulateur¹	
Images fixes	Environ 370 vues en cas d'utilisation de l'EN-EL12
Vidéos (autonomie réelle de l'accumulateur pour l'enregistrement)²	Environ 1 h 10 min (1080/30p) en cas d'utilisation de l'EN-EL12 Environ 1 h 20 min (1080/25p) en cas d'utilisation de l'EN-EL12
Filetage pour fixation sur trépied	1/4 (ISO 1222)
Dimensions (L x H x P)	Environ 110,4 x 66,0 x 26,8 mm (parties saillantes exclues)
Poids	Environ 221 g (avec accumulateur et carte mémoire)
Environnement	
Température	-10 °C - +40 °C (pour utilisation sur la terre ferme) 0 °C - 40 °C (pour utilisation sous-marine)
Humidité	85 % maximum (sans condensation)
Étanchéité à l'eau	Équivalente à la classe de protection JIS/IEC 8 (IPX8) (sous nos conditions de test) Possibilité de prendre des vues sous-marines jusqu'à une profondeur de 30 m pendant 60 minutes
Étanchéité à la poussière	Équivalente à la classe de protection JIS/IEC 6 (IP6X) (sous nos conditions de test)
Résistance aux chocs	Réussie dans nos conditions de test ³ conformes à MIL-STD 810F Method 516.5-Shock

- Sauf indication contraire, toutes les valeurs sont calculées pour un accumulateur complètement chargé, à une température ambiante de 23 ± 3 °C, conformément aux normes CIPA (Camera and Imaging Products Association).

- ¹ L'autonomie de l'accumulateur peut varier en fonction des conditions d'utilisation, notamment l'intervalle entre les prises de vue ou la durée d'affichage des menus et des images.
- ² Un fichier vidéo unique ne peut pas dépasser la taille de 4 Go ou une durée de 29 minutes. Il se peut que l'enregistrement prenne fin avant d'atteindre cette limite si la température de l'appareil photo devient trop élevée.
- ³ Chute d'une hauteur de 210 cm sur un panneau de contreplaqué de 5 cm d'épaisseur (le test ne couvre pas les modifications d'aspect, notamment le soulèvement de la peinture et la déformation de la partie soumise aux chocs, pas plus que l'étanchéité à l'eau). Ces tests ne garantissent pas que l'appareil photo sera exempt de dégâts ou de problèmes dans toutes les situations.

Accumulateur Li-ion EN-EL12

Type	Accumulateur lithium-ion rechargeable
Capacité nominale	3,7 V CC, 1050 mAh
Température de fonctionnement	0 °C–40 °C
Dimensions (L × H × P)	Environ 32 × 43,8 × 7,9 mm
Poids	Environ 22,5 g

Adaptateur de charge EH-71P

Entrée nominale	100–240 V CA, 50/60 Hz, MAX 0,2 A
Puissance nominale	DC 5,0 V, 1,0 A
Température de fonctionnement	0 °C–40 °C
Dimensions (L × H × P)	Environ 55 × 22 × 54 mm (sans adaptateur de prise secteur)
Poids	Environ 48 g (sans adaptateur de prise secteur)

- Nikon ne peut être tenu responsable des erreurs contenues dans ce manuel.
- Nikon se réserve le droit de modifier sans préavis l'aspect et les caractéristiques du produit.

Cartes mémoire approuvées

Les cartes mémoire Secure Digital (SD) suivantes ont été testées et certifiées conformes avec cet appareil photo.

- Les cartes mémoire SD de classe 6 ou supérieure sont recommandées pour l'enregistrement de vidéos. L'enregistrement d'une vidéo peut s'interrompre de manière inattendue en cas d'utilisation d'une carte mémoire de niveau inférieur.

	Carte mémoire SD	Carte mémoire SDHC	Carte mémoire SDXC
SanDisk	–	4 Go, 8 Go, 16 Go, 32 Go	64 Go, 128 Go
TOSHIBA	–	4 Go, 8 Go, 16 Go, 32 Go	64 Go
Panasonic	2 Go	4 Go, 8 Go, 16 Go, 32 Go	64 Go
Lexar	–	8 Go, 16 Go, 32 Go	64 Go, 128 Go

- Contactez le fabricant pour obtenir de plus amples informations sur les cartes ci-dessus. Nous ne pouvons pas garantir le bon fonctionnement de l'appareil photo avec des cartes mémoire d'autres marques.
- Quand vous utilisez un lecteur de cartes, assurez-vous qu'il est compatible avec votre carte mémoire.

Informations sur les marques commerciales

- Windows est une marque déposée ou une marque commerciale de Microsoft Corporation aux États-Unis et/ou dans d'autres pays.
- Adobe, le logo Adobe et Reader sont des marques commerciales ou des marques déposées de Adobe Systems Corporation aux États-Unis et/ou dans d'autres pays.
- SDXC, SDHC, et les logos SD sont des marques commerciales de SD-3C, LLC.



- PictBridge est une marque commerciale.
- HDMI, le logo HDMI et High-Definition Multimedia Interface sont des marques commerciales ou des marques déposées de HDMI Licensing LLC.

HDMI

- Wi-Fi et le logo Wi-Fi sont des marques commerciales ou des marques déposées de Wi-Fi Alliance.
- Android et le logo Google Play sont des marques commerciales ou des marques déposées de Google, Inc.
- Le symbole N-Mark est une marque commerciale ou une marque déposée de NFC Forum, Inc. aux États-Unis et dans d'autres pays.
- Tous les autres noms de marques mentionnés dans ce manuel ou dans les autres documentations fournies avec votre matériel Nikon sont des marques commerciales ou des marques déposées de leurs détenteurs respectifs.

Licence AVC Patent Portfolio

Ce produit est commercialisé sous la licence AVC Patent Portfolio pour l'usage personnel et non commercial du consommateur et l'autorise à (i) encoder des vidéos conformément à la norme AVC (« vidéo AVC ») et/ou à (ii) décoder des vidéos AVC qui ont été encodées par un consommateur à des fins personnelles et non commerciales et/ou qui ont été obtenues auprès d'un fournisseur de vidéos autorisé par licence à fournir des vidéos AVC. Aucune licence n'est accordée ou ne doit être utilisée implicitement à d'autres fins. Des informations supplémentaires sont disponibles auprès de MPEG LA, L.L.C. Visitez le site <http://www.mpegla.com>.

Licence FreeType (FreeType2)























- Certaines parties de ce logiciel sont protégées par copyright © 2012 The FreeType Project (<http://www.freetype.org>). Tous droits réservés.





Licence MIT (HarfBuzz)

- Certaines parties de ce logiciel sont protégées par copyright © 2015 The HarfBuzz Project (<http://www.freedesktop.org/wiki/Software/HarfBuzz>). Tous droits réservés.



Index

Symboles

 Mode sélecteur automatique	12, 21
 Mode scène	23
 Mode effets spéciaux	33
 Mode portrait optimisé	34
 Mode diaporama de clips	38
 Mode auto	42
 Mode de visualisation	15
 Mode classement par date	61
 Menu options Wi-Fi	78, 108, 147
 Menu options données de position	78, 110
 Menu configuration	78, 119
T (Téléobjectif)	14
W (Grand-angle)	14
 Fonction Loupe	59
 Visualisation par planche d'images	60
 Aide	23
 Commande de mode de prise de vue	2, 18
 Commande de visualisation	2, 15
 Commande (enregistrement vidéo)	19, 38, 71
MENU Commande menu	2, 70, 78
 Commande appliquer la sélection	2
 Commande d'effacement	2, 16
 Mode de flash	44
 Retardateur	46
 Mode macro	47
 Correction d'exposition	48









 Commande carte	2, 132, 136, 138
 Bouton Wi-Fi	2, 147, 149
 Commande active	2, 20
 N-Mark	1, 147

A

Accessoires optionnels	182
Accumulateur	6, 8, 11
Accumulateur Li-ion	196
Actions sur la carte	20, 128
Adaptateur de charge	196
Adaptateur secteur	150, 182
AF permanent	91, 105
AF ponctuel	91, 105
AF sur le sujet principal	53, 89
Affichage des images	121
Affichage du calendrier	60
Affichage par planche d'images	60
Aide	23
Aliments 	23, 25
Altimètre	140
Altitude	140
Altitude/profondeur	118
Animaux domestiques 	23, 27
Appui à mi-course	14
Assistance AF	125
Aurore/crépuscule 	23
Auto atténuation yeux rouges	45
Autofocus	51, 73, 91, 105

B

Balance des blancs	82
Boussole électronique	116
Bouton Wi-Fi	147, 149

- C**
- Câble HDMI..... 151, 152
 - Câble USB..... 8, 151, 153, 157
 - Cadence de prise de vue..... 107
 - Calculer la distance 112
 - Capture d'images fixes lors de l'enregistrement de vidéos 74
 - Carte mémoire..... 6, 163, 197
 - Carte mémoire SD 6, 163, 197
 - Charge par ordinateur 130
 - Chargeur d'accumulateur..... 9, 182
 - Clip/intervalle  23, 28
 - Commande active 2, 20
 - Commande de zoom 2, 14
 - Commutateur marche-arrêt..... 1, 20
 - Connecteur micro-USB..... 1, 150
 - Connexion à des périphériques mobiles..... 108, 147
 - Contre-jour  23, 26
 - Contrôle actif 20
 - Contrôle actif visualisation 20, 127
 - Copie d'images..... 97
 - Correction d'exposition..... 48
 - Correction yeux rouges..... 66
 - Coucher de soleil  23
 - Couleur sélective  33
 - Créer un journal 114, 141
 - Curseur créatif..... 43
- D**
- Date et heure..... 10, 119
 - Décalage horaire 119
 - Déclenchement auto 27
 - Déclencheur..... 1, 14
 - Déconnexion du Wi-Fi..... 108, 148
 - Détecteur de sourire 35
 - Détection des visages..... 51
 - Diaporama..... 95
 - D-Lighting..... 66
 - Dosage flash/ambiance 45
 - Dragonne ii
 - Dragonne pour utilisation sur la terre ferme..... ii
 - Durée d'enregistrement vidéo restante..... 71, 72
- E**
- Éclairage vidéo..... 106
 - Édition de vidéos..... 75, 76
 - Effacer 16, 63
 - Effet app. photo jouet 1  33
 - Effet app. photo jouet 2  33
 - Effets rapides 64
 - EH-71P 196
 - En rafale haute vitesse..... 84
 - EN-EL12..... 196
 - Enregistrement de vidéos..... 19, 71
 - Enregistrement de vidéos au ralenti 101, 103
 - Ensoleillé 82
 - Extinction auto 13, 128
- F**
- Fête/intérieur  23, 24
 - Feux d'artifice  23, 26
 - Fichier A-GPS..... 110
 - Filetage pour fixation sur trépied 2, 195
 - Flash..... 1, 44
 - Flash Auto 45
 - Flash désactivé 45
 - Flash photo sous-marine 126, 183
 - Flou **SOFT** 33
 - Fluorescent..... 82
 - Fonction Loupe 59
 - Fonctions qui ne peuvent pas être utilisées simultanément..... 56

Format de la date.....	10, 119
Format du papier.....	154, 155
Formatage.....	6, 129
Formater des cartes mémoire	6, 129
Formater la mémoire interne ...	129
Fuseau horaire.....	11, 119
Fuseau horaire et date.....	10, 119

G

Grand-angle.....	14
Gros plan 	23, 25

H

Haut-parleur.....	2
HDR.....	26
Heure d'été.....	10, 11, 119
Histogramme.....	43, 48

I

Impression des dates de prise de vue.....	123
Impression directe.....	153
Imprimante.....	151, 153
Imprimer.....	151, 154, 155
Incandescent.....	82
Incrustation de données.....	68
Indicateur de mémoire interne	4, 5
Indicateur de mise au point.....	3, 13
Indicateur du niveau de charge de l'accumulateur.....	11
Infos photos.....	121
Intervalle.....	92

J











Jauge de profondeur.....	140
Journal d'altitude.....	141, 145
Journal de profondeur de l'eau	141, 145

L

Langue/Language.....	129
Logement pour accumulateur	182
Logement pour carte mémoire ...	6
Loquet de l'accumulateur.....	6
Luminosité.....	121

M

Maquillage.....	52
Marquer pour transfert Wi-Fi	94, 149
Mémoire interne.....	7
Mémoire prédéclench.....	84, 86
Mémorisation de la mise au point	55
Menu configuration.....	78, 119
Menu diaporama de clips.....	38, 78
Menu options Wi-Fi.....	78, 108, 147
Menu portrait optimisé.....	78, 92
Menu prise de vue.....	78, 80
Menu vidéo.....	78, 100
Menu visualisation.....	78, 94
Micro-connecteur HDMI	1, 150, 152
Microphone.....	1
Microphone (stéréo).....	1
Mini-photo.....	69
Mise au point.....	51, 88, 104
Mode auto.....	18, 42
Mode autofocus.....	91, 105
Mode classement par date.....	61
Mode de flash.....	44, 45
Mode de prise de vue.....	18
Mode de visualisation.....	15
Mode de zones AF.....	88, 104
Mode diaporama de clips.....	38
Mode effets spéciaux.....	33
Mode macro.....	47

Mode portrait optimisé	34	Portrait 	23
Mode scène	23	Portrait de nuit 	23, 24
Mode sélecteur automatique	12, 21	Pré-réglage manuel	83
Modification des images	64	Pression atmosphérique	140
Moniteur	2, 3, 164	Priorité visage	88, 104
Monochrome contrasté 	33	Prise de vue	12, 18
Mosaïque portrait	36, 92	Profondeur de l'eau	140
N		Protéger	96
Neige 	23	R	
NFC	1, 147, 149	Rafale	84
Nikon Transfer 2	158	Réaction contrôle actif	127
Nombre de vues	92	Recadrage	70
Nombre de vues restantes.....	11, 81	Réduction bruit du vent	107
Noms de fichiers	180	Réglages du moniteur	121
Nuageux	82	Réglages du son	126
O		Régler horl. avec satellite	115
Objectif	1, 192	Réinitialisation	131
Options	108	Réseau sans fil	146
Options affich. séquence.....	62, 98	Rétablir régl. par défaut	108
Options données de position	110, 132	Retardateur	46
Options vidéo	100	Retouche glamour	34, 67
Ordinateur	151, 157	Retouche rapide	65
Œillet pour dragonne de l'appareil photo	1, 2	Rotation image	96
P		S	
Panoramique simplifié 	23, 30	Sélect. yeux ouverts	93
Paramètres actuels	108	Sélecteur multidirectionnel	2, 78
Paysage 	23	Sensibilité	87
Paysage de nuit 	23, 25	Sépia nostalgique SEPIA	33
Photo sous-marine 	23, 27	Son des commandes	126
PictBridge	151, 153	Son du déclencheur	92, 126
Plage fixe auto	87	Sport 	23, 24
Plage 	23	Suivi du sujet	89, 90
Points d'intérêt (POI)	113, 135	Synchro lente	45
Pop POP	33	I	
		Taille d'image	80
		Taux de compression	80
		Téléobjectif	14

Téléviseurs	151, 152
Témoin de charge	2, 8
Témoin de mise sous tension	1, 20
Témoin du flash	2, 44
Témoin du retardateur	1, 38, 46
Timbre dateur.....	123
Traitement croisé 	33
Transférer depuis l'appareil	108, 149

U

Unités de distance.....	111
-------------------------	-----

V

Valeur d'ouverture.....	14
Version firmware.....	131
Vidéo HS	101, 103
ViewNX 2	157
Visualisation	15
Visualisation de la carte	132, 144
Visualisation en mode panoramique simplifié.....	32
Visualisation plein écran	15
Vitesse d'obturation	14
Voir le journal.....	115, 144, 145
Volet du logement pour accumulateur/carte mémoire....	1, 6
Volume	40, 75
VR photo.....	124
VR vidéo	106
Vue par vue.....	84

W

Wireless Mobile Utility.....	146
------------------------------	-----

Z

Zone de mise au point	4, 13, 51
Zoom avant/arrière.....	14
Zoom numérique	14, 125
Zoom optique.....	14

Il est interdit de reproduire une partie ou l'intégralité de ce manuel sous quelque forme que ce soit (à l'exception d'une brève citation dans un article ou un essai), sans autorisation écrite de NIKON CORPORATION.

NIKON CORPORATION

© 2015 Nikon Corporation



YP5B02(13)
6MN54713-02