

MIOGARDEN
CLASSIC

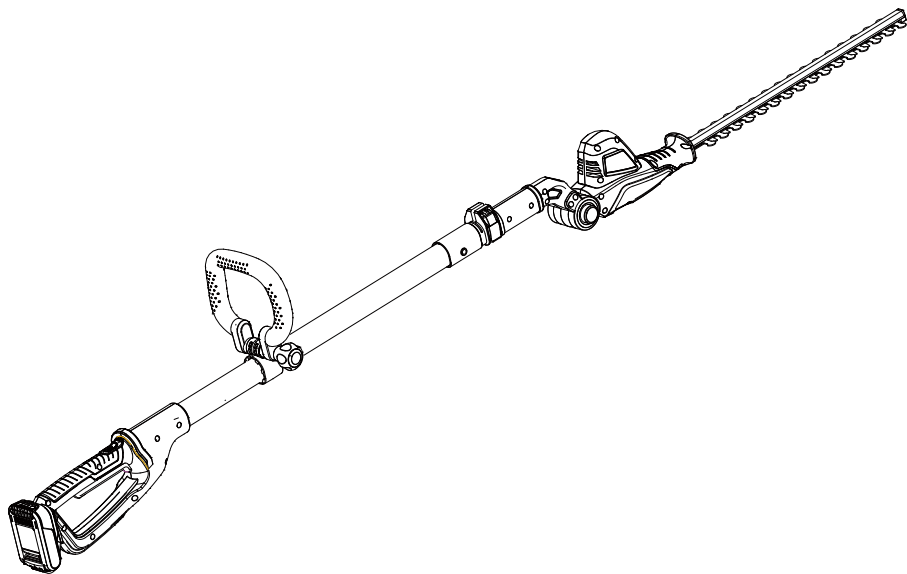

D Teleskop Heckenschere

F Taille-haies télescope

I Tagliasiepi telescopio



Jahre Produkte-Garantie
ans de garantie
anni di garanzia

ATHS1814LI

Art.-Nr 6307.837



DE	Originalbetriebsanleitung	3
FR	Traduction de la notice originale	22
IT	Traduzione delle istruzioni originali	41

Inhalt

Einleitung.....	3
Sicherheitsinformation.....	3
Stückliste.....	10
Montage.....	11
Betrieb.....	14
Wartung und Lagerung.....	16
Fehlerbehebung.....	17
Technische Daten.....	18
Recycling und Entsorgung.....	20
Garantie.....	21

Einleitung

Bestimmungsgemäße Verwendung

Diese Li-Ionen-Heckenschere M0E-16ET-460 ist für Schneiden von Hecken, Büschen und Sträuchern ausgelegt. Beachten Sie bitte die technischen Daten für die maximale Schnittleistung. Schneiden Sie pflanzliche Materialien oder Zweige nicht, die die angegebene maximale Schnittleistung überschreiten. Aus Sicherheitsgründen ist es wichtig, die gesamte Bedienungsanleitung vor der ersten Inbetriebnahme zu lesen und alle darin enthaltenen Anweisungen zu befolgen. Dieses Produkt ist ausschließlich für Ihren privaten und nicht gewerblichen Gebrauch bestimmt. Es darf nicht für andere als die beschriebenen Zwecke verwendet werden.

Sicherheitsinformation

Wichtig - Lesen Sie bitte diese Bedienungsanleitung vor der Montage vollständig durch

Allgemeine Sicherheitshinweise für Elektrowerkzeuge



Lesen Sie sämtliche Anweisungen. Nichtbeachtung der unten aufgeführten Anweisungen kann zu elektrischen Schlägen, Feuer und/oder schwere Verletzungen führen. Der Begriff „Elektrowerkzeug“ in allen unten aufgeführten Warnungen bezieht sich auf Ihr netzbetriebenes Elektrowerkzeug.

1. **Lesen Sie die Bedienungsanleitung sorgfältig durch.** Machen Sie sich mit der Kontrolle und korrekten Verwendung des Geräts vertraut. Lesen und verstehen Sie die Bedienungsanleitung des Betreibers und beobachten Sie die Warn- und Sicherheitsschilder am Gerät.
2. **Benutzer.** Lassen Sie Kinder oder Personen das Gerät nicht benutzen, die mit diesen Anweisungen nicht vertraut sind.

Örtliche Bestimmungen können das Alter des Betreibers beschränken. Betreiben Sie das Gerät nicht unter Einfluss von von Alkohol, Medikamenten oder Drogen.

3. **Verwenden Sie das geeignete Werkzeug.** Dieses Gerät ist nur für Schneiden von Hecken im freien und ausschließlich für Ihren privaten Gebrauch bestimmt. Zwingen Sie keine kleine Werkzeuge oder Anhänge, die Aufgabe eines Hochleistungswerkzeugs zu erledigen.
4. **Halten Sie die Arbeitsbereiche sauber.** Unordentliche Arbeitsplätze können Unfälle verursachen.
5. **Betrachten Sie die Arbeitsumgebung.** Setzen Sie das Werkzeug nicht dem Regen oder hoher Luftfeuchtigkeit aus. Verwenden Sie keine Werkzeug in feuchter oder nasser Umgebung. Sorgen Sie für ausreichend Beleuchtung im Arbeitsbereich. Verwenden Sie das Werkzeug nicht, wenn es das Risiko besteht, Feuer oder Explosion zu verursachen, z. B. in Anwesenheit von brennbaren Flüssigkeiten und Gasen.
6. **Halten Sie alle Zuschauer, Kinder und Haustiere fern.** Der Betreiber oder der Nutzer ist für Unfälle oder Schäden an Personen oder Eigentum verantwortlich.
7. **Kleiden Sie sich angemessen.** Keine weiten Kleidungsstücke, Perücken oder Schmuck tragen, da diese sich in den Bauteilen verfangen können. Tragen Sie vorzugsweise im Freien rutschfeste Arbeitsschuhe. Tragen Sie eine schützende Haarabdeckung, um langes Haar zurückzuhalten.
8. **Kopfschutz.** Immer Schutzbrillen und Handschuhe tragen. Verwenden Sie eine Gesichtsmaske oder Staubmaske, wenn die Operationen Staub oder fliegende Teilchen produzieren können. Tragen Sie einen Gehörschutz, wenn die Lautstärke unangenehm laut.

Wichtig - Lesen Sie bitte diese Bedienungsanleitung vor der Montage vollständig durch

Allgemeine Sicherheitshinweise für Elektrowerkzeuge

9. **Überschätzen Sie sich nicht.** Bleiben Sie immer fest stehen und halten Sie Balance.
10. **Bleiben Sie aufmerksam und beobachten Sie, was Sie tun.** Seien Sie beim Betrieb des Geräts immer verantwortungsbewusst. Benutzen Sie das Gerät nicht, wenn Sie müde sind.
11. **Greifen Sie das Gerät sicher.** Der Betreiber sollte eine Hand auf den Hauptgriff und die andere Hand auf den vorderen Griff legen. Halten Sie Ihren Finger solange vom Abzug fern, bis Sie zum verwenden bereit sind.
12. **Entfernen Sie die Regulier- und Schraubenschlüssel.** Überprüfen Sie immer, dass die Regulier- und Schraubenschlüssel vom Werkzeug entfernt sind, bevor Sie das Werkzeug in Betrieb nehmen.
13. **Risiko von Schnitt.** Versuchen Sie nicht, die Heckenschere zu fassen oder zu entfernen, wenn sie Produkt läuft. Entfernen Sie die Heckenschere nur, wenn sie ausgeschaltet und von der Stromversorgung getrennt ist.
14. **Trennen Sie den Akku.** Trennen Sie den Akku vom Gerät, wenn Sie ihn nicht benutzen oder wenn Sie Wartung oder Reinigung durchführen.
15. **Überprüfen Sie beschädigte Teile.** Vor weiterem Gebrauch überprüfen Sie das Werkzeug auf Beschädigungen. Prüfen Sie die Ausrichtung, Verbindungen und Befestigung beweglicher Teile, die Montage und alle anderen Umstände, die die Sicherheit der Arbeit beeinflussen könnten. Verwenden Sie das Werkzeug nicht, wenn Teile beschädigt oder defekt sind. Beschädigte oder defekte Teile müssen von einem autorisierten Kundendienst repariert oder ersetzt werden. Versuchen Sie selbst keine Reparatur.
16. **Bewahren Sie ungenutzte Werkzeuge auf.** Unbenutzte Werkzeuge sollten in trockenem, verschlossenem Raum für Kinder nicht erreichbar aufbewahrt werden.
17. **Werkzeuge sorgfältig pflegen.** Halten Sie Werkzeuge in ordentlichem und gutem Zustand für eine bessere und sicherere Leistung. Befolgen Sie die Anweisungen zur Wartung und zum

Wechseln des Zubehörs. Halten Sie Handgriffe und Schalter trocken, sauber und frei von Ölen und Fetten.

18. **Lassen Sie Ihr Werkzeug von einem autorisierten Kundendienst reparieren.** Dieses Werkzeug wird gemäß der einschlägige Sicherheitsvorschriften hergestellt. Um die Gefahr zu vermeiden, müssen elektrische Geräte nur von qualifizierten Technikern repariert werden.



WARNUNG!

Verwenden Sie Bauteile oder Zubehöre, die nicht vom Hersteller dieses Werkzeugs empfohlen sind, kann zu schweren Personenschäden führen.

Wichtig - Lesen Sie bitte diese Bedienungsanleitung vor der Montage vollständig durch

Akkus

1. Versuchen Sie nicht, Akkus aus irgendeinem Grund zu öffnen.
2. Tauchen Sie Akkus nicht in Wasser.
3. Versuchen Sie niemals, den Akku zu verbrennen, selbst wenn er stark beschädigt oder vollkommen verbraucht ist. Der Akku kann im Feuer explodieren.
4. Lagern Sie Akkus nicht an Orten, an denen die Temperatur 40°C überschreitet.
5. Lassen Sie den Akku nicht im Ladegerät, wenn der Ladevorgang abgeschlossen ist, ansonsten kann der Akku auslaufen.
6. Akku nur bei Raumtemperatur aufladen.
7. Das Laden des Akkus darf nur mit dem mitgelieferten Ladegerät erfolgen (siehe technische Daten).
8. Stellen Sie sicher, dass der Akku vor jedem Aufladen trocken und sauber ist.
9. Verwenden Sie nur den richtigen Akkutyp für das Werkzeug (siehe technische Daten).
10. Werfen Sie die Akkupacks/Akkus nicht in den Hausmüll, ins Feuer oder ins Wasser. Akkupacks/Akkus sollten in umweltfreundlicher Weise gesammelt, wiederverwertet oder entsorgt werden.
11. Unter extremen Bedingungen kann der Akku auslaufen. Wenn der Akku ausgelaufen ist, gehen Sie folgendermaßen vor:
 - Wischen Sie die Flüssigkeit vorsichtig mit einem Tuch ab
 - Vermeiden Sie einen Hautkontakt
 - Entsorgen Sie den Akku umweltgerecht
12. Bei Haut- und Augenkontakt befolgen Sie bitte die Anweisungen unten.
 - Die Akkuflüssigkeit, eine 25-30% starke Kaliumhydroxidlösung, kann schädlich sein. Falls die Lösung mit der Haut in Berührung kommt, spülen Sie sofort mit reichlichem Wasser. Neutralisieren Sie die Lösung mit einer milden Säure wie Zitronensaft oder Essig. Falls die Lösung mit den Augen in Berührung kommt, spülen Sie mindestens 10 Minuten lang mit reichlich klarem Wasser. Konsultieren Sie bitte einen Arzt.
13. Metallobjekte dürfen die Elektrodenplatte des Akkupacks nicht berühren.



HINWEIS: Die Akkus in Ihrem Akkupack sind der Lithium-Ion-Typ. Akkupacks/Akkus sollten in umweltfreundlicher Weise gesammelt, wiederverwertet oder entsorgt werden.

Ladegeräte

1. Der Stecker des Ladegerät muss mit der Steckdose übereinstimmen. Verändern Sie niemals den Stecker in keiner Weise. Unveränderte Stecker und passende Steckdose verringern das Risiko eines elektrischen Schlags.
2. Verwenden Sie das nur mit Ihrem Geräte gelieferte Ladegerät, um den Akku aufzuladen. Andere Akkus können platzen und Verletzungen oder Schäden verursachen.
3. Nur 2 Akkus sind erlaubt, kontinuierlich aufgeladen zu werden, um eine Überhitzung von Ladegerät zu verhindern, notwendige Ruhezeit ist erforderlich, damit das Ladegerät vor dem nächsten Einsatz abkühlen kann.
4. Nachdem der Ladevorgang abgeschlossen ist, trennen Sie das Ladegerät von der Steckdose ab und entnehmen Sie den Akku. Lassen Sie den Akku nicht im Ladegerät liegen.
5. Tragen Sie das Ladegerät niemals am Kabel oder trennen Sie es niemals von der Steckdose. Halten Sie das Kabel von Hitze, Öl und scharfen Kanten fern.
6. Versuchen Sie niemals, einen nicht wiederaufladbaren Akku aufzuladen.
7. Das Kabel des Ladegeräts ist nicht austauschbar. Wenn ein Kabel beschädigt ist, verwenden Sie es nicht weiter.
8. Legen Sie das Gerät nicht in Wasser, Regen oder feuchte Umgebung.
9. Öffnen Sie das Ladegerät nicht.
10. Testen Sie das Ladegerät nicht.
11. Das Gerät ist nur zum Gebrauch in Innenräumen vorgesehen.

Zusätzliche Sicherheitshinweise für Heckenscheren

1. DIESES WERKZEUG KANN SCHWERE VERLETZUNGEN VERURSACHEN. Lesen Sie die Bedienungsanleitung sorgfältig durch, um korrekte Handhabung, Vorbereitung, Wartung, Einschalten und Ausschalten des Werkzeugs zu gewährleisten. Machen Sie sich mit allen Kontrollen und dem richtigen Gebrauch des Werkzeugs vertraut.
2. Benutzen Sie das Werkzeug nur bei Tageslicht oder gutem Kunstlicht.
3. Erlauben Sie Kindern niemals, dieses Gerät zu benutzen.
4. Achten Sie auf Freilandleitungen.
5. Halten Sie andere Personen, besonders Kinder während der Benutzung fern.
6. Kleiden Sie sich angemessen! Tragen Sie bitte keine weiten Kleidungsstücke oder Schmuck, da diese sich in den Bauteilen verfangen können. Es wird empfohlen, robuste Handschuhe, rutschfeste Schuhe und Schutzbrille zu tragen.
7. Schalten Sie das Gerät sofort aus, wenn es stillsteht. Nehmen Sie den Akku heraus, bevor Sie versuchen, Hindernisse zu entfernen.
8. Vor Beginn jeglicher Überprüfung, Wartung oder Arbeiten ist der Akku zu entnehmen.
9. Beim Betrieb des Werkzeugs stellen Sie immer sicher, dass die Arbeitsstellung sicher und stabil ist, insbesondere bei Verwendung von Stufen oder einer Leiter.
10. Versuchen Sie nicht, das Werkzeug selbst zu reparieren.
11. Betreiben Sie das Werkzeug nicht mit einem beschädigten oder übermäßig verschlissenen Schneidegerät.

Ladegeräte

12. Während des Betriebs tragen Sie immer Gehörschutz, Schutzbrille und Helm.
13. Stellen Sie immer sicher, dass alle Schutzvorrichtungen bei der Verwendung des Werkzeugs montiert sind. Versuchen Sie niemals mit einer unvollständigen Werkzeug oder einer Werkzeug mit nicht zulässigen Modifikationen zu verwenden.
14. Verwenden Sie das Werkzeug immer mit beiden Händen.
15. Bringen Sie immer die Klingenhülle für Transport und Lagerung an.
16. Sie müssen sich ihrer Umgebung immer bewusst sein und achten Sie bitte auf mögliche Gefahren, die Sie wegen des Geräusches des Werkzeugs möglicherweise nicht hören.
17. Tragen Sie das Werkzeug nicht mit den Händen am Schalter, es sei denn, der Akku wird entfernt.
18. Wenn Sie vorher noch keine Heckenschere verwendet haben, suchen Sie sich neben dem Studieren der Bedienungsanleitung vorzugsweise eine praktische Anleitung durch einen erfahrenen Benutzer aus.
19. Bei laufendem Werkzeug berühren Sie niemals die Klingen.
20. Versuchen Sie niemals, die Klingen zum Stillstand zu zwingen.
21. Setzen Sie das Werkzeug nicht nach unten, bis die Klinge zu einem kompletten Stillstand gekommen ist.
22. Überprüfen Sie regelmäßig die Klingen auf Beschädigungen und Verschleiß. Verwenden Sie die Maschine nicht, wenn die Klingen beschädigt sind.
23. Achten Sie darauf, harte Gegenstände (z.B. Metall-Draht, Geländer) beim Schneiden zu vermeiden. Sollten Sie versehentlich ein solches Objekt treffen, schalten Sie sofort das Werkzeug aus und überprüfen Sie auf Beschädigungen.
24. Sollte das Werkzeug anfängt, ungewöhnlich stark zu vibrieren, schalten Sie es sofort aus und überprüfen Sie auf Beschädigungen.
25. Seien Sie immer vorsichtig, wenn Sie die höheren Seiten einer Hecke schneiden.
26. Seien Sie sich der Schneidklinge bewusst; tragen Sie immer Handschuhe, um Ihre Hände vor Schneiden zu schützen.



HINWEIS: Schalten Sie die Heckenschere nicht häufig über einen kurzen Zeitraum ein und aus, und spielen Sie insbesondere nicht mit dem EIN/AUS-Schalter

Notfall

Machen Sie sich mit der Verwendung dieses Produkts mit Hilfe dieser Bedienungsanleitung vertraut. Merken Sie sich die Sicherheitshinweise und folgen Sie an den Brief. Dies wird dazu beitragen, Risiken und Gefahren zu verhindern.

1. Seien Sie immer wachsam, wenn Sie dieses Produkt verwenden, damit Sie Risiken frühzeitig erkennen und bewältigen können. Schnelles Eingreifen kann schwerwiegende Verletzungen und Sachschäden verhindern.
2. Schalten Sie das Gerät aus und nehmen Sie den Akku heraus, wenn eine Fehlfunktion vorhanden ist. Lassen Sie das Produkt durch einen qualifizierten Fachmann überprüft und repariert, falls notwendig, bevor Sie es wieder in Betrieb nehmen.

Restrisiken

Selbst wenn Sie dieses Produkt nach allen Sicherheitsanforderungen betreiben, bestehen potenzielle Gefahren von Verletzungen und Beschädigungen. Im Zusammenhang mit der Struktur und dem Design dieses Produkts können folgende Gefahren entstehen:

1. Gesundheitliche Mängel, die sich aus Vibrationen ergeben, wenn das Produkt über längere Zeiträume verwendet oder nicht angemessen verwaltet und ordnungsgemäß gewartet wird.
2. Verletzungen und Sachschäden bei der Verwendung durch defekte Werkzeuge oder plötzliche Auswirkungen von versteckten Objekte.
3. Gefahr von Verletzungen und Sachschäden durch fliegende Gegenstände.



WARNUNG! Während des Betriebs erzeugt dieses Produkt ein elektromagnetisches Feld! Dieses Feld kann unter gewissen Umständen die aktive oder passive medizinische Implantate stören! Um das Risiko schwerer oder schwerwiegender Verletzungen zu verringern, empfehlen wir Personen mit medizinischen Implantaten, Ihren Arzt und den Hersteller des medizinischen Implantats zu konsultieren, bevor Sie dieses Produkt betreiben.

Warnsymbole

In dieser Bedienungsanleitung werden Symbole verwendet, um Ihre Aufmerksamkeit von möglichen Gefahren abzulenken. Die Sicherheitssymbole und die Erklärungen, die Sie begleiten, müssen vollkommen verstanden werden. Die Warnung selbst hindert die Risiken nicht und kann kein Ersatz für angemessene Methoden zur Vermeidung von Unfällen sein.



WARNUNG!



Erfüllen Sie alle einschlägigen Sicherheitsnormen.



Lesen Sie vor dem Gebrauch die Bedienungsanleitung durch.



Tragen Sie Augenschutz.



Tragen Sie rutschfeste Arbeitsschuhe.



Tragen Sie Handschuhe.



Ausgeworfene Objekte können schwere Verletzungen verursachen.

Warnsymbole



Setzen Sie das Gerät in keinem Regen aus.



WARNUNG! Das Gerät ist nicht gegen Elektroschocks geschützt, wenn es die Hochspannungsleitungen berührt! Halten Sie eine sichere Entfernung von 10 m von stehenden elektrischen Leitern.



Garantierte Sound-Level-Daten (90dB) gemäß der Richtlinie 2000/14/EG

Warnsymbole



Lesen Sie vor dem Gebrauch die Bedienungsanleitung sorgfältig durch.



Das Ladegerät ist nur zum Gebrauch in Innenräumen vorgesehen.



Schutzklasse II.



Polorientierung.



Elektroschrott sollte nicht mit dem Haushaltsmüll entsorgt werden. Bitte recyceln Sie, wo Anlagen vorhanden sind. Erkundigen Sie sich bei Ihrer örtlichen Behörde oder Ihrem Händler nach einer Recyclingempfehlung.

Warnsymbole am Akku



Entsorgen Sie Akkus nicht in Flüssen oder tauchen Sie nicht in Wasser ein.



Setzen Sie den Akku nicht auf starke Sonneneinstrahlung über längere Zeiträume aus und liegen Sie ihn nicht auf einem Heizkörper (max. 45°C).



Werfen Sie die Akkus nicht ins Feuer. Sie werden explodieren und Verletzungen verursachen.



Enthalten Li-Ionen-Akku. Der Akku muss recycelt oder ordnungsgemäß entsorgt werden.



Entsorgen Sie keine Akkus. Senden Sie leere Akkus an Ihre lokale Sammelstelle oder Recyclingstelle zurück.

Stückliste

Teilebeschreibung

- | | |
|------------------|--------------------------------------|
| 1. Arbeitskopf | 8. Ladestation |
| 2. Polrohr | 9. LED-Licht |
| 3. Klingenhülle | 10. Sicherheitsverriegelungsknopf |
| 4. Klinge | 11. Frontgriff |
| 5. Hauptschalter | 12. Schnellspanner für Teleskopgriff |
| 6. Akkupack | 13. Drehknopf |
| 7. Ladegerät | 14. Frontgriff-Einstellknopf |

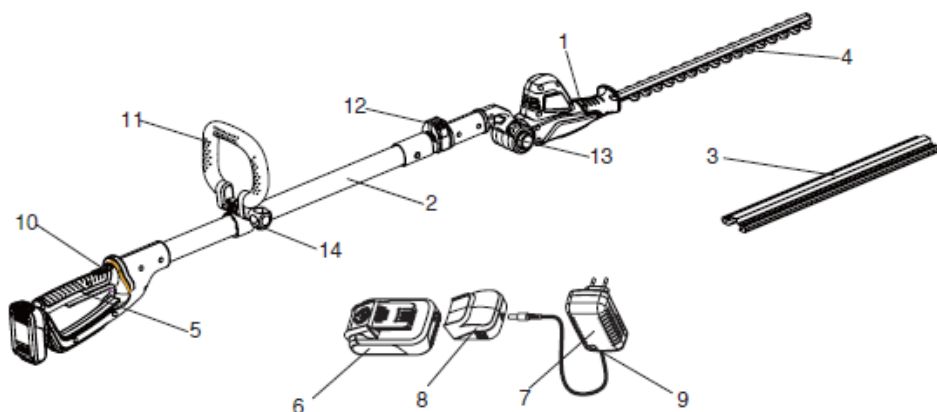

Montage

Vorbereiten der Montage der Heckenschere



HINWEIS: Lesen Sie vor dem Zusammenbau des Geräts die Bedienungsanleitung sorgfältig durch.

Aufladen des Akkus



WARNUNG!

Das Ladegerät und der Akkupack sind speziell für die Zusammenarbeit entworfen, daher versuchen Sie nicht, andere Geräte zu verwenden. Stecken Sie niemals Metallgegenstände in dem Ladegerät oder Akkupack, weil ein elektrischer Ausfall oder eine Gefahr auftreten wird.

Der Akku muss vor dem ersten Gebrauch aufgeladen werden und immer dann, wenn das Gerät nicht schnell genug funktioniert.



WARNUNG! LASSEN SIE NIEMALS DEN AKKU UND DAS LADEGERÄT UNBEDINGT BEIM AUFLADEN VERLASSEN.

Dieses Produkt wird mit einem Lithium-Ionen-Akku geliefert. Lithium-Ionen-Akkus entladen sich nicht bei Nichtgebrauch und verlieren im Laufe der Zeit keine Ladekapazität. Immerhin ist es empfehlenswert, den Akku aufzuladen, wenn er leer ist oder nicht ausreicht, um die Arbeit zu erledigen.

Ladevorgang

Achtung! Der Akku kann nicht sofort nach dem Gebrauch aufgeladen werden, er sollte eine Zeitlang abkühlen. Wenn die LED (9) Lichter von grün auf rot wechseln, bedeutet es, dass es aufgeladen werden kann.

1. Schließen Sie das Ladegerät (7) an die Ladestation (8) .
2. Stecken Sie das Ladegerät in eine geeignete Netzsteckdose. Die LED Lichter leuchten grün, wenn das Ladegerät betriebsbereit ist.
3. Schieben Sie die Ladestation (8) in den Akku (6) und stellen Sie sicher, dass die Ladestation vollständig im Akkupack sitzt. Die LED (9) Lichter leuchten rot, wenn der Akkupack aufgeladen ist.
4. Der Akkupack wird in 1 Stunde vollständig aufgeladen. Und die LED (9) Lichter leuchten wieder grün, wenn der Akku voll aufgeladen ist.
5. Um den Akku zu lösen, drücken Sie den runden Knopf auf dem Akku (6) und ziehen Sie aus der Ladestation (8) ab.

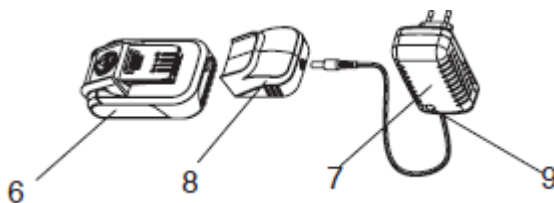

Ladevorgang

Wichtige Hinweise zum Aufladen

Längste Lebensdauer und beste Leistung können erzielt werden, wenn der Akku bei der Lufttemperatur zwischen 18 und 24°C aufgeladen wird. Laden Sie den Akku nicht in einer sehr niedrigen oder sehr hohen Lufttemperatur auf. Das ist wichtig und kann schwere Beschädigungen am Akkupack vermeiden.

1. Wenn Sie Ihr Werkzeug kontinuierlich verwenden, werden die Akkus in Ihrem Akkupack sehr heiß. Sie sollten einen heißen Akku etwa 30 Minuten lang abkühlen lassen, bevor Sie ihn wieder aufladen.
2. Das Ladegerät und der Akku können während des Ladevorgangs warm werden. Das ist ein normaler Vorgang und stellt kein Problem dar.
3. Verwenden Sie das Ladegerät bei normaler Raumtemperatur, wann immer es möglich ist. Um eine Überhitzung zu vermeiden, decken Sie das Ladegerät nicht ab und laden Sie Akkus nicht in direktem Sonnenlicht oder in der Nähe von Wärmequellen auf.
4. Wenn der Akku nicht richtig aufgeladen;
 - (1). Überprüfen Sie die Hauptsteckdose, indem Sie eine Lampe oder ein anderes Gerät einstecken.
 - (2). Bringen Sie das Ladegerät und den Akku an einen Ort, an dem die umgebende Lufttemperatur ungefähr 18-24 °C beträgt.
 - (3). Wenn Ladeprobleme weiterhin bestehen, nehmen Sie das Werkzeug, den Akkupack und das Ladegerät zu Ihrem lokalen Service-Center.
5. Der Akkupack sollte aufgeladen werden, wenn er nicht genügend Energie für Arbeitsplätze produzieren, die zuvor leicht durchgeführt werden konnten. Unter diesen Bedingungen NICHT WEITER zu verwenden. Folgen Sie dem Ladevorgang. Sie können auch einen teilweise verwendeten Akkupack aufladen, wenn Sie keine nachteiligen Auswirkungen auf den Akkupack wünschen.
6. Unter bestimmten Bedingungen, bei angeschlossenem Ladegerät können die freiliegenden Ladkontakte im Ladegerät durch Fremdkörper kurzgeschlossen werden. Fremdmaterialien leitender Art, aber nicht beschränkt auf Stahlwolle, Aluminiumfolie oder jeglicher Aufbau von metallischen Teilchen, sollten weg von den Laderäumen aufbewahrt werden. Trennen Sie das Ladegerät immer von der Stromversorgung, wenn kein Akku im Hohlraum vorhanden ist. Trennen Sie das Ladegerät vom Stromnetz, bevor Sie es reinigen.
7. Tauchen Sie das Ladegerät nicht in Wasser oder andere Flüssigkeiten ein.

**WARNING!**

Es dürfen keine Flüssigkeiten in das Gerät gelangen. Ein elektrischer Schlag kann die Folge sein. Um das Kühlen des Akkus nach dem Gebrauch zu erleichtern, sollten Sie das Ladegerät oder den Akkupack nicht in einer warmen Umgebung wie z. B. in einem Metallschuppen oder einem nicht isolierten Anhänger platzieren.

**VORSICHT!**

Versuchen Sie niemals, den Akku aus irgendeinem Grund zu öffnen. Wenn das Kunststoffgehäuse des Akkupacks bricht oder Risse aufweist, wenden Sie sich zur Wiederverwertung an ein Service-Center; Setzen Sie es nicht in weitere Verwendung ein.

Installieren Sie den Akkupack

WARNUNG! Lösen Sie immer den Ein-/Aus-Schalter, bevor Sie den Akkupack einsetzen oder entfernen.

Entfernen Sie den Akkupack. Drücken Sie den Knopf (A) am Ende des Akkupacks und ziehen Sie ihn aus dem Werkzeug.

Installieren Sie den Akkupack. Richten Sie die Rippen auf beiden Seiten des Akkupacks mit den Steckplätzen im Gehäuse aus und schieben Sie sie ein. Fügen Sie es immer so lange ein, bis es mit einem Klickgeräusch einrastet. Wenn nicht, kann es versehentlich aus dem Werkzeug fallen, was zu Verletzungen von Ihnen oder jemanden um Sie herum verursacht.

Um den Akku aus dem Gerät zu lösen, drücken Sie den Knopf (A) am Akkupack und ziehen Sie vom Produkt aus.

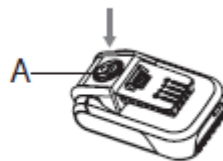
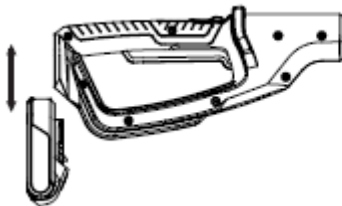
**Montieren des Frontgriffs**

Befestigen Sie den Frontgriff an den Block am unteren Griff und setzen Sie die Schraube ein. Befestigen Sie den Drehknopf an der Schraube.

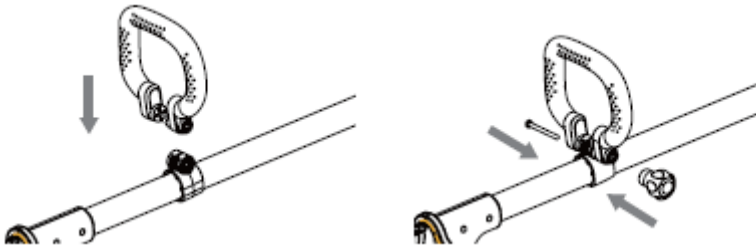

Ausziehen der Klingenhülle

Schieben Sie die Klingenhülle ab, bevor Sie die Maschine starten.

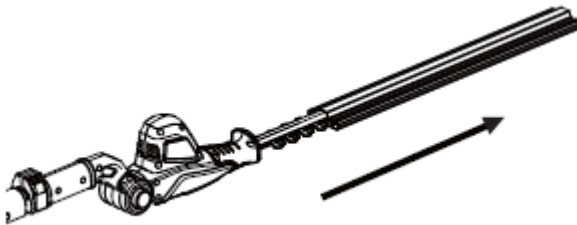

Betrieb

EIN/AUS-Schalter



WARNUNG!

Wenn irgendwelche Teile fehlen, beschädigt oder gebrochen sind, betreiben Sie Ihre Heckenschere erst, wenn alle beschädigten Teile ausgetauscht oder repariert werden. Nichtbeachtung könnte zu ernsthaften Personenschäden führen.

Einschalten des Schneidegeräts:

1. Drücken Sie den Sicherheitsverriegelungsknopf (A) nach vorne und drücken Sie dann den Startknopf (B) am Griff.
2. Lösen Sie den Sicherheitsverriegelungsknopf (A) .

Ausschalten des Schneidegeräts:

1. Lösen Sie den Startknopf (B) am Griff.

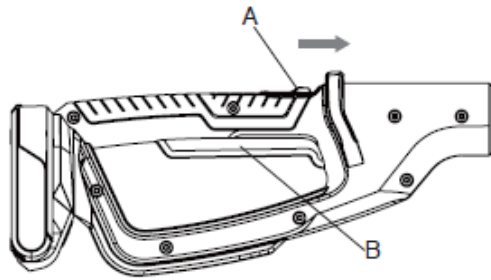

Teleskopgriff

Öffnen Sie den Spannhebel und verlängern Sie den oberen Teil des Griffs auf die gewünschte Grifflänge. Klicken Sie dann auf den Spannhebel, um das Rohr fest zu fixieren.

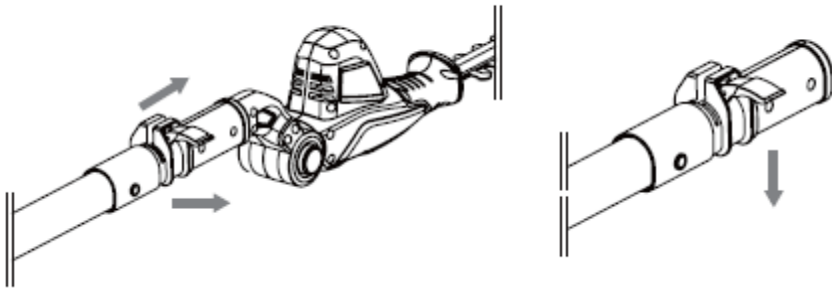

Funktion des Schwenkkopfes



HINWEIS: Der Messerkopf kann in 9 Positionen (-45° ~ 90°) arretiert werden. Halten Sie den Griff (D) fest. Drücken Sie den Verriegelungsknopf (E) und drehen Sie dann den Schneidkopf (F) in die gewünschte Position. Lösen Sie den Verriegelungsknopf (E) wieder und prüfen Sie, ob der Schneidkopf verriegelt ist.

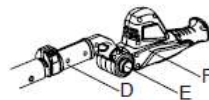

Benutzen der Heckenschere



WARNUNG! Entfernen Sie die geschnittenen Zweige. Dürfen Sie die Schnittleistung des Produkts NICHT.

Mit dem einzigartigen Design kann die Heckenschere verwendet werden, um schwer zugängliche Bereiche von Hecken und Büschen, wie sie in der folgenden Abbildung dargestellt sind, zu schneiden und zu formen.

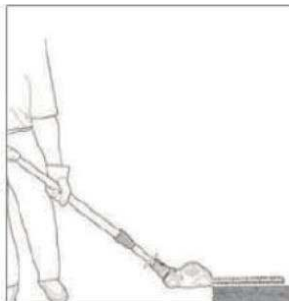
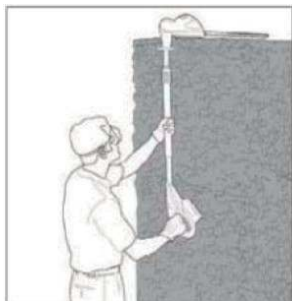

Schnittführung

Saisonale Hecken und Sträucher, die ihre Blätter im Winter verlieren, sollten im Juni und Oktober geschnitten werden.

Wintergrüne Hecken und Sträucher, die ihre Blätter im Winter behalten, sollten im April und August geschnitten werden.

Koniferen und andere schnell wachsende Sträucher können alle sechs Wochen ab Mai, während der wachsenden Jahreszeit geschnitten werden.

Wartung und Lagerung

Wartung



WARNING

Vor jeder Wartung nehmen Sie immer den Akkupack heraus und tragen Sie bitte Schutzhandschuhe.

Schmieren der Klinge

Für einfachere Bedienung und längere Lebensdauer schmieren Sie die Schneidklingen vor und nach jeder Verwendung. Stellen Sie vor dem Schmieren sicher, dass Ihre Heckenschere von dem Akku getrennt ist.

Tragen Sie Öl (jede Art von Schmieröl) auf, so dass es zwischen den beiden Klingen läuft.

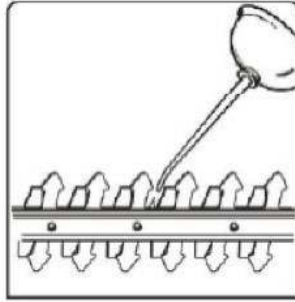

Reinigung



WARNUNG!

Vor Beginn dieses Reinigungsverfahrens oder bei der Clearing-Blockierung, stellen Sie sicher, dass die Heckenschere ausgeschaltet ist und von dem Akku getrennt ist. Um die bestmögliche Leistung der Heckenschere zu gewährleisten, muss sie sauber gehalten werden. Reinigen Sie die Heckenschere immer sofort nach jedem Gebrauch. Verwenden Sie niemals Wasser für die Reinigung Ihrer Heckenschere, sondern verwenden Sie ein weiches und feuchtes Tuch. Reinigen Sie nicht mit Chemikalien, einschließlich Benzin oder Lösungsmittel, da dies Ihre Heckenschere beschädigen kann. Lassen Sie Späne und andere Fremdkörper nicht auf einer der Heckenscherenflächen trocknen und harten. Dies wirkt sich direkt auf die Leistung aus. Stellen Sie sicher, dass die Klinge von allen Späne und anderen Fremdkörpern frei gehalten wird. Achten Sie besonders darauf, die Lüftungsschlitze zu reinigen.

Reinigung

Stellen Sie sicher, dass die Heckenschere gründlich gereinigt wird, bevor Sie sie an einem sauberen, trockenen Ort außerhalb der Reichweite von Kindern aufbewahren. Während des Transports oder der Lagerung der Heckenschere muss die Klingenhülle angebracht sein.

Fehlerbehebung

Fehlerbehebung

Obwohl Ihre neue Akku-Heckenschere sehr einfach zu bedienen ist, überprüfen Sie bei Problemen bitte Folgendes:

Wenn das Schneidegerät nicht funktioniert

Prüfen Sie Montage des Akkupacks;

Akku aufladen: die Bedienung der Heckenschere hängt von ausreichender Ladung des Akkupacks ab.

Wenn der Akku nicht aufgeladen wird

Überprüfen Sie, ob der Akku ordnungsgemäß in die Ladestation eingelegt ist und stellen Sie sicher, dass die Kontrolllampe leuchtet. Wenn nicht, überprüfen Sie die Stromversorgung der Steckdose.

Wenn das Schneidegerät nicht richtig schneidet

Überprüfen Sie den Zustand der Klingen; Wenn die Klinge stumpf oder beschädigt ist, bitte lassen Sie sie von qualifizierten Kundendiensttechniker reparieren.

Wenn ein Fehler vermutet wird, bitte bringen Sie Ihr Gerät zu einem autorisierten Händler zur Reparatur.

Technische Daten**Tabelle der technischen Daten**

Modell	M0E-16ET-410
Spannung	18V DC
Akkutyp	Lithium-Ion
Leerlaufdrehzahl	1200/min
Schnittlänge/Kapazität	410mm/14mm
Akkupack	
Akkupack	B0P-SP02-20-20A
Akkutyp	Lithium-Ion
Akkukapazität	2.0Ah
Ladezeit	Ca. 1 Stunde
Ladegerät	
Ladegerät	SMVCH001212000G
Nennspannung	230-240V~/50Hz
Nennverbrauch	50W
Ausgangsspannung des Ladegeräts	21V DC
Ausgangsstrom des Ladegeräts	2A
Schutzklasse	Klasse II
Schutzkategorie	IPX0

Lärm- und Vibrationsdaten

Ein gewichteter Schalldruck 74.5 dB (A) K PA: 3dB (A)

Eine gewichtete Schallleistung 87.83 dB (A) K WA: 3dB (A)

Garantierter Schallleistungspegel: 90 dB(A)

Vibrationsniveau

Vibrationsniveau in Ah: Frontgriff, 1.01m/ s²; Hinterer Griff 0.93m/ s²

Unsicherheit K: 1.5 m/s²

Die Schallwerte wurden nach dem in EN 60745-1 angegebenen Geräuschmessnorm unter Verwendung der Grundnormen EN ISO 11094 und EN ISO 3744 bestimmt.

Die angegebenen Geräusche sind Emissionsgrenzwerte und sind nicht notwendigerweise Pegel für sicheres Arbeiten. Faktoren, die das tatsächliche Expositionsniveau der Arbeitskräfte beeinflussen, beinhalten die Merkmale des Arbeitsraums, andere Geräuschquellen usw., d.h. die Anzahl der Maschinen und anderer benachbarter Prozesse und die Zeitspanne, für die ein Betreiber dem Lärm ausgesetzt ist. Auch die zulässige Expositionshöhe kann je nach Land variieren. Diese Informationen ermöglichen es dem Benutzer der Maschine, die Gefahren und Risiken besser zu evaluieren.

Tragen Sie Gehörschutz! Die Intensität der Lautstärke für den Betreiber kann 80 dB (A) sein und Gehörschutzmaßnahmen sind notwendig!

Lärm- und Vibrationsdaten

Der deklarierte Vibrationenswert wurde nach einer Standardprüfmethode (gemäß EN 60745-1) gemessen und kann zum Vergleich eines Produktes mit einem anderen verwendet werden. Der deklarierte Vibrationenswert kann auch in einer vorläufigen Beurteilung der Exposition verwendet werden.

Dieses Werkzeug kann ein Hand-Arm-Vibrationssyndrom verursachen, wenn seine Verwendung nicht angemessen verwaltet wird.



WARNUNG!

Je nach tatsächlicher Verwendung des Produkts können die Vibrationenswertes vom deklarierten Gesamtwert abweichen! Ergreifen Sie angemessene Maßnahmen, um sich gegen Vibrationen abzusichern! Nehmen Sie den gesamten Arbeitsprozess, einschließlich der Zeiten, in denen das Produkt leer läuft oder ausgeschaltet ist.

Angemessene Maßnahmen umfassen unter anderem regelmäßige Wartung und Pflege des Produkts und Schneidwerkzeuge, das Warmhalten der Hände, regelmäßige Pausen und ordnungsgemäße Planung der Arbeitsprozesse!

Entsorgungshinweise

1. Recyceln Sie unerwünschte Materialien, statt sie als Abfall zu entsorgen. Alle Werkzeuge, Schläuche und Verpackungen sollten nach dem örtlichen Recyclingzentrum sortiert und auf umweltverträgliche Weise entsorgt werden.
2. Recycling, statt unerwünschtes Material auf Deponien zu entsorgen, wenn möglich. Die Maschine muss in starrer Verpackung geliefert werden, um Beschädigungen beim Transport zu vermeiden. Die Verpackungen und die Maschine selbst sind aus recyclebaren Materialien gefertigt und sollten dementsprechend entsorgt werden.
3. Werfen Sie Ihre Ausschnitte nicht in einen Mülleimer, in dem Sie Ausschnitte auf Ihrem Komposthaufen entsorgen und sich dann mit anderen Gartenmaterialien abwechseln. Je gründlicher Sie die Ausschnitte hacken, desto schneller werden sie abgebaut. Alternativ bieten viele Gemeinden eine öffentliche Sammelstelle, wo Sie Ihren Gartenabfälle in einer umweltfreundlichen Weise zu entsorgen.
4. Entsorgen Sie nur Akku für elektrische oder elektronische Geräte in getrennten Sammelsystemen, die für die Rückgewinnung und Recycling von Materialien sorgen, die darin enthalten sind. Ihre Zusammenarbeit ist unerlässlich, um den Erfolg dieser Systeme und den Umweltschutz zu gewährleisten.
5. Recyceln Sie Verpackungen, wo Einrichtungen vorhanden sind.
6. Das ist ein Symbol von durchgestrichenen Mülleimers. Wenn das Symbol auf einem Produkt oder einem Akku markiert ist, bedeutet dies, dass es nicht mit dem normalen Hausmüll entsorgt werden darf. Chemikalien, die in elektrischen oder elektronischen Produkten oder Akkus enthalten sind, können gesundheitsschädlich sein.

GARANTIE

Dieses Gerät ist ein Qualitätserzeugnis. Es wurde unter Beachtung der derzeitigen technischen Erkenntnisse konstruiert und unter Verwendung eines üblichen guten Materials sorgfältig gebaut.

Die Garantiezeit beträgt 36 Monate und beginnt mit dem Zeitpunkt der Übergabe, der durch Kassenbon, Rechnung oder Lieferschein nachzuweisen ist. Innerhalb der Garantiezeit werden alle Funktionsfehler durch unseren Kundendienst beseitigt, die nachweisbar, trotz vorsichtsmässiger Behandlung entsprechend unserer Bedienungsanleitung auf Materialfehler zurückzuführen sind.

Die Garantie erfolgt in der Weise, dass mangelhafte Teile nach unserer Wahl unentgeltlich instandgesetzt oder durch einwandfreie Teile ersetzt werden. Ersetzte Teile gehen in unser Eigentum über. Durch die Instandsetzung oder Ersatz einzelner Teile wird die Garantiezeit weder verlängert noch wird neue Garantiezeit für das Gerät in Gang gesetzt. Für eingebaute Ersatzteile läuft keine eigene Garantiefrist. Wir übernehmen keine Garantie für Schäden und Mängel an Geräten oder deren Teile, die durch übermässige Beanspruchung, unsachgemässe Behandlung und Wartung auftreten. Das gilt auch bei Nichtbeachtung der Bedienungsanleitung sowie Einbau von Ersatz- und Zubehörteile, die nicht in unserem Programm aufgeführt sind. Beim Eingreifen oder Veränderungen an dem Gerät durch Personen, die hierzu nicht von uns ermächtigt sind, erlischt der Garantieanspruch.

Die Garantie bezieht sich nicht auf die Teile, die durch eine natürliche Abnutzung verschlissen werden.

Bei Garantieanspruch, Störungen, Ersatzteil- oder Zubehörbedarf wenden Sie sich bitte an die hier aufgeführte Kundendienstzentrale:

Kundendienstzentrale:



Vertrieb/Distribution / Distribuzione:
Migros-Genossenschaftsbund, CH-8031 Zürich
Migros France SAS, F-74160 Archamps



M-INFO LINE
CH-0800 84 0848
www.migros.ch

DO IT+ GARDEN
||||||| **MIGROS**

Introduction.....	22
Information de sécurité.....	22
Liste des pièces.....	29
Assemblage.....	30
Opération.....	33
Maintenance et stockage.....	35
Cause de défaut et dépannage.....	36
Données techniques.....	37
Recyclage et élimination.....	39
Garantie.....	40

Introduction

Utilisation prévue

Ce taille-haie à ion de lithium M0E-16ET-460 est destiné à tailler les haies, les buissons et les arbustes. Observez les données techniques pour la capacité de coupe maximale. Il est interdit de couper les matières ou les branches non végétales dépassant la capacité maximale indiquée. Pour les raisons de sécurité, il est essentiel de lire l'intégralité du manuel de l'instruction avant la première opération et d'observer toutes les instructions qui s'y trouvent. Ce produit est destiné à un usage domestique privé uniquement, et non à des fins commerciales. Il ne doit pas être utilisé à d'autres fins que celles décrites.

Information de sécurité

Important - Veuillez lire attentivement ces instructions avant de commencer l'assemblage

Avertissements généraux de sécurité de l'outil électrique



Lisez toutes les instructions. Le non-respect de toutes les instructions énumérées ci-dessous peut entraîner l'électrocution, l'incendie et / ou la blessure grave. Le terme "Outil électrique" dans tous les avertissements énumérés ci-dessous se réfère à votre outil électrique alimentés par le secteur.

1. **Lisez attentivement les instructions.** Soyez familier avec les contrôles et l'utilisation correcte de l'appareil. Lisez et comprenez le manuel de l'opérateur et observez les avertissements et les étiquettes de l'instruction apposées sur l'appareil.
2. **Les utilisateurs.** Ne jamais autoriser les enfants ou les personnes qui ne connaissent pas ces instructions pour utiliser l'appareil. Les réglementations locales peuvent restreindre l'âge de l'opérateur. Ne jamais utiliser l'outil sous l'influence de l'alcool, du médicament ou des drogues.
3. **Utilisez l'outil approprié.** Cet dispositif est uniquement prévu pour tailler la haie à l'extérieur

et uniquement destiné à être utilisé dans une propriété privée. Il est interdit de forcer les petits outils ou les pièces jointes à faire le travail d'un outil résistant.

4. **Gardez les zones de travail propres.** Les zones encombrées peuvent causer les accidents.
5. **Considérez l'environnement de la zone de travail.** Ne pas exposer l'outil à une humidité élevée ou sous la pluie. Ne pas utiliser l'outil dans les conditions humides et humides. Gardez la zone de travail bien éclairée. Ne pas utiliser l'outil lorsqu'il existe un risque pouvant provoquer l'incendie ou l'explosion, par exemple, en présence des liquides et des gaz inflammables.
6. **Gardez à l'écart avec toutes les personnes présentes, enfants et animaux favoris.** L'opérateur ou l'utilisateur est responsable des accidents ou des dangers liés à d'autres personnes ou à la propriété.
7. **Habilitez-vous de manière appropriée.** Ne pas porter le vêtement vaste, les cheveux ou le bijou, car ils peuvent être capturés dans les pièces mobiles. De préférence, portez les chaussures antidérapantes lorsque vous travaillez à l'extérieur. Portez la couverture de protection pour les cheveux afin de garder les cheveux longs hors la route.
8. **La protection de la tête.** Utilisez toujours les lunettes de sécurité et les gants. Utilisez un masque facial ou d'anti-poussière chaque fois que les opérations peuvent se produire la poussière ou les particules volantes. Portez une protection d'oreille chaque fois que le niveau sonore semble mal à l'aise.

Important - Veuillez lire attentivement ces instructions avant de commencer l'assemblage

Avertissements généraux de sécurité de l'outil électrique

9. **Ne pas exagérer.** Gardez la bonne assise et le bon équilibre à tout moment.
10. **Restez avec la vigilance, regardez ce que vous faites.** Utilisez le bon sens lors de l'opération de l'appareil. Ne pas utiliser l'outil lorsque vous êtes fatigué.
11. **Serrez l'outil en toute la sécurité.** L'opérateur doit avoir une main sur la manette principale, l'autre sur la manette avant. Gardez le doigt hors le déclencheur jusqu'à ce qu'il soit prêt pour l'utilisation.
12. **Retirez les touches et les clés de réglage.** Vérifiez toujours que les touches et les clés de réglage sont retirées de l'outil avant d'opérer l'outil.
13. **Le risque de coupe.** Ne pas essayer de saisir ou d'enlever les tailles lorsque le produit fonctionne. Retirez uniquement les tailles lorsque le produit est éteint et débranché de l'alimentation électrique.
14. **Débranchez la batterie.** Débranchez la batterie de l'outil lorsqu'il n'est pas utilisé ou lors de l'entretien ou du nettoyage.
15. **Vérifiez les pièces endommagées.** Avant l'utilisation ultérieure, vérifiez soigneusement l'outil en cas de dommage. Vérifiez l'alignement des pièces mobiles, la fixation des pièces mobiles, la rupture des pièces, le montage et toute l'autre condition qui pourrait affecter son fonctionnement. Ne pas utiliser l'outil si les pièces sont endommagées ou défectueuses. Les pièces endommagées ou défectueuses sont réparées ou remplacées par l'agent de service autorisé. Ne jamais tenter de réparer par vous-même.
16. **Stockez les outils inactifs.** Lorsque les outils ne sont pas utilisés, ils doivent être stockés dans un endroit sec et enfermé hors de portée des enfants.
17. **Maintenez les outils avec la précaution.** Gardez les outils propres et en bon état pour la performance plus excellente et plus sûre. Suivez les instructions pour la maintenance et la

modification des accessoires. Gardez les manettes et les interrupteurs secs, propres et exempts d'huile et de graisse.

18. **Faites réparer votre outil par un agent de service autorisé.** Cet outil est fabriqué conformément aux réglementations de sécurité pertinentes. Pour éviter le danger, les appareils électriques ne doivent être réparés que par les techniciens qualifiés.



AVERTISSEMENT!

L'utilisation des pièces jointes ou des accessoires non recommandés par le fabricant de cet outil peut entraîner la blessure corporelle grave.

Important - Veuillez lire attentivement ces instructions avant de commencer l'assemblage

Batteries

1. Ne jamais essayer d'ouvrir pour une raison quelconque.
2. Ne pas exposer à l'eau.
3. Ne pas incinérer la batterie, même si elle est gravement endommagée ou complètement endommagée. La batterie d'accumulateurs peut exploser dans un incendie.
4. Ne pas stocker dans les endroits où la température peut dépasser 40 °C.
5. Ne pas laisser la batterie dans le chargeur lorsque la charge est épuisée, sinon, la fuite de batterie peut se produire.
6. Chargez uniquement à la température ambiante.
7. Chargez uniquement en utilisant le chargeur fourni avec l'outil (voir les données techniques).
8. Avant de charger, il faut garantir que la batterie est sèche et propre.
9. Utilisez uniquement le type de batterie approprié pour l'outil (voir les données techniques).
10. Ne pas jeter les batteries d'accumulateurs / batteries dans l'ordure ménagère, le feu ou l'eau. Les batteries d'accumulateurs/ batteries doivent être collectées, recyclées ou éliminées de manière respectueuse de l'environnement.
11. Dans les conditions extrêmes, la fuite de batterie peut se produire. Lorsque vous constatez un liquide sur la batterie, procédez comme suit:
 - Essuyez soigneusement le liquide à l'aide d'un chiffon.
 - Evitez le contact avec la peau.
 - Eliminer la batterie de manière respectueuse de l'environnement
12. En cas de contact avec la peau ou l'œil, suivez les instructions ci-dessous.
 - Le liquide de la batterie, une solution de 25-30% d'hydroxyde de potassium, peut être nocive. En cas de contact avec la peau, rincez immédiatement à l'eau. Neutralisez avec un acide doux comme le jus de citron ou le vinaigre. En cas de contact avec l'œil, rincez abondamment avec de l'eau propre pendant au moins 10 minutes. Consulter un médecin.
13. Ne pas laisser aucun objet métallique entrer en contact avec la plaque d'électrode sur la batterie d'accumulateurs.



NOTE: Les batteries de votre batterie d'accumulateurs sont du type d'ion de lithium. Ne pas jeter les batteries d'accumulateurs/batteries dans l'ordure ménagère, le feu ou l'eau. Les batteries d'accumulateurs/ batteries doivent être collectées, recyclées ou éliminées de manière respectueuse de l'environnement.

Chargeurs

1. La fiche du chargeur doit correspondre à la prise. Ne jamais modifier la fiche de quelque façon que ce soit. Les fiches non modifiées et les prises correspondantes réduiront les risques de choc électrique.
2. Utilisez votre chargeur uniquement pour charger les batteries du type fourni avec votre outil. D'autres batteries pourraient éclater, en causant la blessure et le dommage.
3. Uniquement 2 batteries d'accumulateurs peuvent être chargés continuellement afin d'éviter le sur-chauffage du chargeur, le temps de repos nécessaire est requis pour laisser refroidir le chargeur avant d'être chargé.
4. Lorsque la charge est terminée, débranchez le chargeur de la prise de courant et retirez la batterie du chargeur, ne pas laisser la batterie dans le chargeur.
5. Ne jamais transporter le chargeur par son cordon ni tirer pour débrancher depuis la prise. Gardez le cordon hors de la chaleur, de l'huile et des arêtes vives.
6. Ne jamais essayer de recharger les batteries non rechargeables.
7. Le cordon du chargeur n'est pas modifiable, ne pas continuer à l'utiliser si le cordon est endommagé.
8. Ne pas exposer à l'eau ou à la pluie, ne pas utiliser à l'état humide.
9. Ne pas ouvrir le chargeur.
10. Ne pas sonder le chargeur.
11. Il est destiné uniquement à l'intérieur.

instructions de sécurité supplémentaires pour les taille-haies

1. CET OUTIL PEUT CAUSER LES BLESSURES GRAVES. Lisez attentivement les instructions pour la manipulation, la préparation, la maintenance, le démarrage et l'arrêt de l'outil. Soyez familier avec tous les contrôles et l'utilisation correcte de l'outil.
2. Utilisez uniquement l'outil sous la lumière du jour ou une bonne lumière artificielle.
3. Ne jamais permettre aux enfants d'utiliser l'outil.
4. Méfiez-vous des lignes électriques aériennes.
5. Evitez d'opérer pendant que les gens, particulièrement les enfants sont à proximité.
6. Habillez correctement! Ne pas porter le vêtement ample ou les bijoux pouvant être capturé dans les pièces mobiles. L'utilisation des gants robustes, des chaussures antidérapantes et des lunettes de sécurité est recommandée.
7. Si l'outil est bloqué, éteignez-le immédiatement. Retirez la batterie avant de tenter d'enlever tous les obstacles.
8. Retirez la batterie avant de vérifier, d'entretenir ou de travailler sur l'outil.
9. Lors de l'utilisation de l'outil, il faut garantir toujours une position de fonctionnement sûre et sécuritaire, en particulier lors de l'utilisation des marches ou d'une échelle.
10. Ne pas essayer de réparer l'outil.
11. Ne pas utiliser l'outil avec un dispositif de coupe endommagé ou excessivement usé.

Chargeurs

12. Portez toujours la protection d'oreille, les lunettes de protection et un casque pendant opération.
13. Il faut garantir toujours que tous les protecteurs sont montés lorsque vous utilisez l'outil. Ne jamais essayer d'utiliser un outil incomplet ou un outil avec les modifications non autorisées.
14. Utilisez toujours les deux mains pour opérer l'outil.
15. Lorsque vous transportez ou rangez l'outil, montez toujours la gaine de la lame.
16. Soyez toujours conscient de votre environnement et restez attentif aux dangers possibles que vous ne pouvez pas entendre à cause du bruit de l'outil.
17. Ne pas transporter l'outil avec vos mains sur l'interrupteur sauf si la batterie a été retirée.
18. Si vous n'avez pas encore utilisé un taille-haie auparavant, préférez un guide expérimenté en plus de l'étude de ce manuel.
19. Ne jamais toucher les lames pendant le fonctionnement de l'outil.
20. Ne jamais essayer de forcer les lames à s'immobiliser.
21. Ne pas abaisser l'outil tant que la lame n'est pas complètement arrêtée.
22. Vérifiez régulièrement que les lames ne sont pas endommagées ou usées. Ne pas utiliser la machine lorsque les lames sont endommagées.
23. Prenez soins pour éviter les objets durs (par exemple, le fil métallique, les garde-corps) lors de la taille. Si vous heurtez accidentellement l'objet de ce type, éteignez immédiatement l'outil et vérifiez qu'il n'a pas été endommagé.
24. Si l'outil commence à vibrer anormalement, éteignez-le immédiatement et vérifiez qu'il n'y a aucun dommage.
25. Soyez toujours conscient de la chute des débris lors de la coupe des côtés supérieurs d'une haie.
26. Soyez conscient de la lame de coupe; portez toujours les gants pour protéger vos mains au cours de la coupe.



NOTE: Ne pas allumer ou éteindre fréquemment le taille-haie sur une courte période de temps, en particulier ne pas jouer avec l'interrupteur DEMARRAGE/ARRET

Urgence

Familiarisez-vous avec l'utilisation de ce produit au moyen de ce manuel de l'instruction. Mémorisez les consignes de sécurité et suivez-les à la lettre. Cela aidera à prévenir les risques et les dangers.

1. Soyez toujours vigilant lorsque vous utilisez le présent produit, afin de pouvoir reconnaître et gérer rapidement les risques. L'intervention rapide peut prévenir les blessures graves et les dommages à la propriété.
2. Eteignez et retirez la batterie d'accumulateurs s'il existe tout le dysfonctionnement. Faites vérifier le produit par un spécialiste qualifié et réparez-le si nécessaire avant de le remettre en service.

Risques résiduels

Même si vous utilisez le présent produit conformément à toutes les exigences de sécurité, les risques potentiels de blessure et de dommage persistent. Les dangers suivants peuvent survenir en relation avec la structure et la conception du présent produit:

1. Les défauts de santé résultant de l'émission de vibration si le produit est utilisé pendant de longues périodes ou non adéquatement géré et correctement entretenu.
2. Les blessures et le dommage à la propriété imputables à des outils d'application brisés ou au choc soudain des objets cachés pendant l'utilisation.
3. Le danger de blessure et de dommages de propriété causé par les objets volants.



AVERTISSEMENT! Ce produit génère un champ électromagnétique pendant l'opération! Dans certaines circonstances, ce champ peut interférer avec les implants médicaux actifs ou passifs! Pour réduire le risque de la blessure grave ou mortelle, nous recommandons aux personnes ayant des implants médicaux de consulter leur médecin et le fabricant de l'implant médical avant d'utiliser le présent produit.

Symboles d'avertissement

Les symboles utilisés dans ce manuel attirent votre attention sur les risques possibles. Les symboles de sécurité et les explications qui les accompagnent doivent être parfaitement compris. Les avertissements eux-mêmes n'empêchent pas les risques et ne peuvent pas se substituer aux méthodes appropriées pour éviter les accidents.



Avertissement!



En conformité à toutes les normes de sécurité pertinentes.



Lisez le manuel de l'instruction avant l'utilisation.



Portez les protection de l'œil.



Eloignez les personnes présentes.



Eloignez les personnes présentes.



Les objets projetés peuvent causer la blessure grave.

Symboles d'avertissement



Ne pas exposer à la pluie.

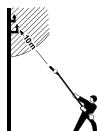

AVERTISSEMENT! Le dispositif n'est pas protégé contre les chocs électriques lorsqu'il touche les lignes de haute tension! Maintenez une distance de sécurité de 10m des lignes électriques sous tension.



Niveau de puissance acoustique garanti (90 dB) conformément à la Directive 2000/14/EC

Symboles d'avertissement



Avant l'utilisation, lisez attentivement le manuel de l'utilisateur.



Le chargeur est destiné à un usage intérieur uniquement.



Classe de protection II.



Orientation de la perche.



Les produits électriques usés ne doivent pas être jetés avec l'ordure ménagère. Veuillez recycler là où les installations existent. Vérifiez auprès de votre Autorité Locale ou votre revendeur pour obtenir les conseils de recyclage.

Symboles d'avertissement sur la batterie



Ne pas jeter les batteries dans les rivières ou ne pas immerger dans l'eau.



Ne pas soumettre la batterie à un fort ensoleillement pendant de longues périodes et ne pas laisser sur un réchauffeur (max. 45°C).



Ne pas jeter les batteries dans le feu. Elles vont exploser et causer la blessure.



Contenant la batterie à ion de lithium. La batterie doit être recyclée ou éliminée correctement.

Li-Ion



Ne pas jeter les batteries. Renvoyez les batteries épuisées à votre point de collecte ou de recyclage local.

Liste des pièces

Description des pièces

- | | |
|-----------------------------|--|
| 1. Tête de travail | 8. Station de recharge |
| 2. Tube de la perche | 9. Feu LED |
| 3. Gaine de la lame | 10. verrouillage de sécurité |
| 4. Lame Chargeur | 11. Manette avant |
| 5. Interrupteur principal | 12. Libération rapide pour la manette télescopique |
| 6. Batterie d'accumulateurs | 13. Bouton rotatif de pivot |
| 7. Bouton de | 14. Bouton rotatif de réglage de manette avant |

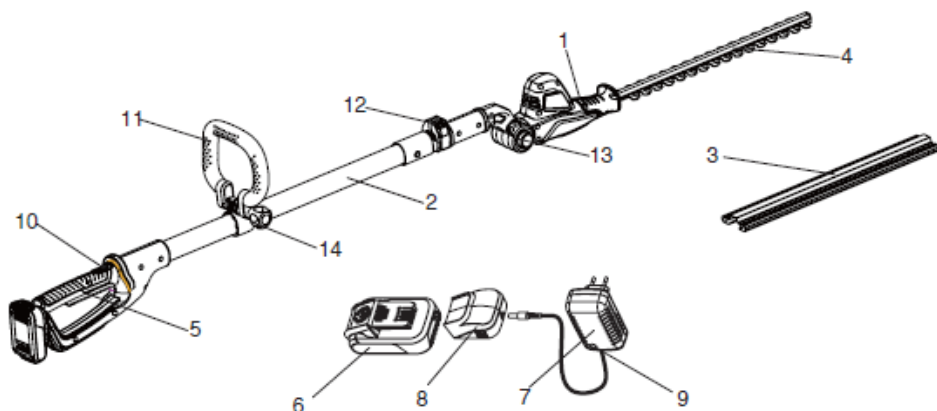

Assemblage

Préparation à l'assemblage du taille-haie à perche



NOTE: Avant d'assembler l'outil, lisez attentivement le cahier de l'instruction.

Recharge de batterie



AVERTISSEMENT!

Le chargeur et la batterie d'accumulateurs sont spécifiquement conçus pour travailler ensemble, donc, ne pas essayer d'utiliser d'autres dispositifs. Ne jamais insérer ou laisser les objets métalliques dans les connexions de votre chargeur ou batterie d'accumulateurs, car une défaillance un danger électrique se produisent.

La batterie doit être chargée avant la première utilisation et chaque fois qu'elle ne parvient pas à produire suffisamment de puissance pour le travail qui a été facilement réalisé auparavant.



AVERTISSEMENT! NE JAMAIS LAISSER LA BATTERIE ET LE CHARGEUR SANS SURVEILLANCE LORSQUE VOUS CHARGEZ LA BATTERIE.

Ce produit est livré avec une batterie d'accumulateurs à ion de lithium. Les batteries à ion de lithium ne perdent pas en charge lorsqu'elles ne sont pas utilisées et ne perdent pas leur capacité de charge en heures supplémentaires. Néanmoins, il est préférable de charger la batterie lorsqu'elle est vide ou insuffisante pour faire le travail.

Procédure de recharge

Attention! La batterie ne peut pas être chargée immédiatement après l'utilisation, elle devrait se refroidir pendant un certain temps. Les feux LED (9) commute depuis la couleur verte vers la couleur rouge pour indiquer qu'elle peut être chargée.

1. Connectez le chargeur (7) à la station de recharge (8).
2. Branchez le chargeur dans une prise de courant AC appropriée. Les feux LED (9) s'allument en couleur verte pour vous signaler que le chargeur est prêt pour l'utilisation.
3. Faites glisser la station de recharge (8) dans la batterie d'accumulateurs (6), il faut garantir que la station de recharge est bien en place dans la batterie d'accumulateurs. Les feux LED (9) s'allument en couleur rouge pour vous signaler que la batterie d'accumulateurs est en charge.
4. La batterie d'accumulateurs sera complètement chargée en 1 heure. Et les feux LED (9) s'allument de nouveau en couleur verte pour vous signaler que la batterie d'accumulateurs est complètement chargée.
5. Pour libérer la batterie, appuyez sur le bouton rond de la batterie (6) et retirez la station de recharge (8).

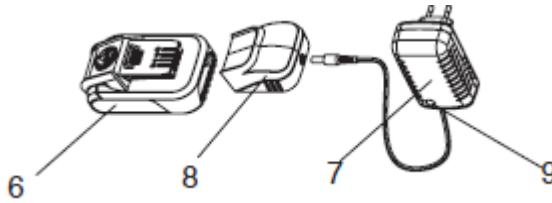

Procédure de recharge

Notes de recharge importantes

La plus longue durée de vie et les meilleures performances peuvent être obtenues si la batterie d'accumulateurs est chargée lorsque la température d'air se situe entre 18-24°C. Ne pas charger la batterie d'accumulateurs à une température d'air très basse ou très élevée. Ceci est important et évitera d'endommager sérieusement la batterie d'accumulateurs.

1. Lorsque vous utilisez continuellement votre outil, les batteries de votre batterie d'accumulateurs deviennent chaudes. Vous devriez laisser refroidir une batterie d'accumulateurs chaude pendant environ 30 minutes avant de tenter de recharger.
2. Le chargeur et la batterie d'accumulateurs peuvent devenir chaud à toucher pendant la recharge. Ceci est une condition normale et n'indique pas de problème.
3. Utilisez le chargeur à des températures ambiantes normales lorsque cela est possible. Pour éviter toute la surchauffe, ne pas couvrir le chargeur et ne pas charger les batteries d'accumulateurs sous le soleil direct ou à proximité des sources de chaleur.
4. Si la batterie d'accumulateurs ne se charge pas correctement;
 - (1). Vérifiez la prise principale en branchant une lampe ou un autre appareil.
 - (2). Déplacez le chargeur et la batterie d'accumulateurs dans un endroit où la température d'air ambiant est d'environ 18-24°C.
 - (3). Si les problèmes de recharge persistent, prenez ou envoyez l'outil, la batterie et le chargeur à votre centre de service local.
5. La batterie d'accumulateurs doit être rechargée lorsqu'elle ne parvient pas à produire suffisamment la puissance au travail qui a été facilement effectué auparavant. NE PAS CONTINUER à utiliser dans ces conditions. Suivez la procédure de recharge. Vous pouvez également charger un ensemble partiellement utilisé à tout moment sans affecter la batterie d'accumulateurs.
6. Dans certaines conditions, lorsque le chargeur est branché à l'alimentation électrique, les contacts de charge exposés à l'intérieur du chargeur peuvent être court-circuités par les matériaux étrangers. Les matériaux étrangers de nature conductrice tels que, mais sans s'y limiter, la laine d'acier, le papier d'aluminium ou toute l'accumulation des particules métalliques doivent être éloignés des cavités du chargeur. Débranchez toujours le chargeur depuis l'alimentation électrique lorsqu'il n'y a pas de batterie d'accumulateurs dans la cavité. Débranchez le chargeur avant d'essayer de nettoyer.
7. Ne pas plonger le chargeur dans de l'eau ou tout l'autre liquide.

**ALERTE!**

Ne pas laisser le liquide entrer dans le chargeur. Le choc électrique peut en résulter. Pour faciliter le refroidissement de la batterie d'accumulateurs après l'utilisation, évitez de placer le chargeur ou la batterie d'accumulateurs dans un environnement chaud, comme dans un hangar en métal, ou une remorque non isolée.

**PRUDENCE!**

Ne jamais essayer d'ouvrir la batterie d'accumulateurs pour une raison quelconque. Si le carter en plastique de la batterie se casse ou se fissure, retournez à un centre de service pour le recyclage; ne le mettez plus en usage.

Installez la batterie d'accumulateurs

Avertissement! Libérez toujours l'interrupteur Démarrage/Arrêt avant d'insérer ou de retirer la batterie d'accumulateurs.

Retirez la batterie d'accumulateurs. Appuyez sur le bouton (A) à l'extrémité de la batterie d'accumulateurs, puis retirez l'ensemble depuis l'outil.

Installez la batterie d'accumulateurs. Alignez les nervures des deux côtés de la batterie d'accumulateurs avec les fentes du carter et glissez-le en place. Insérez-le toujours complètement jusqu'à ce qu'il se verrouille en place avec un son de clic. Sinon, il pourrait tomber accidentellement hors de l'outil, en causant des blessures à vous ou à quelqu'un autour de vous. Pour libérer la batterie depuis le produit, appuyez sur le bouton (A) de la batterie d'accumulateurs et tirez depuis le produit.

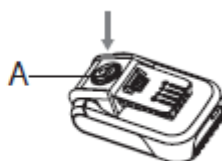
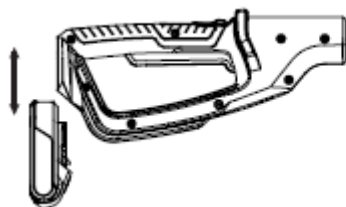
**Assemblez la manette avant**

Fixez la manette avant au bloc situé sur la manette inférieure et insérez le boulon. Serrez le bouton rotatif au boulon.

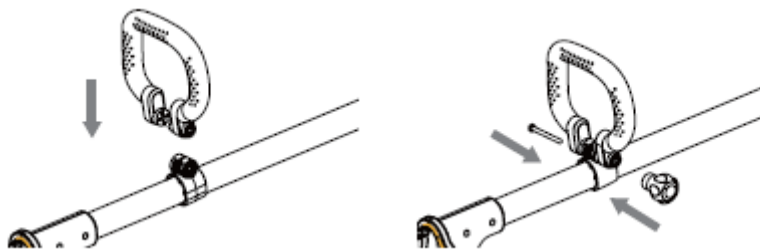

Enlevez la gaine de la lame

Faites glisser la gaine de la lame avant de démarrer la machine.

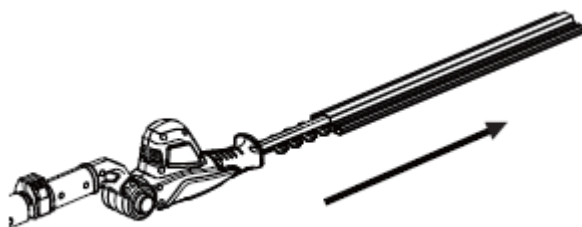

Opération

Interrupteur DEMARRAGE/ARRET



AVERTISSEMENT!

Si les pièces sont manquantes, endommagées ou cassées, ne pas utiliser votre taille-haie tant que toutes les pièces endommagées n'ont pas été remplacées ou réparées. Ne pas le faire entraîner la blessure corporelle grave.

Démarrez le dispositif de taille:

1. Appuyez sur le bouton de verrouillage de sécurité (A), puis sur le bouton de démarrage (B) de la manette.
2. Libérez le bouton de verrouillage de sécurité (A).

Arrêtez le taille-haie:

1. Libérez le bouton de démarrage (B) sur la manette.

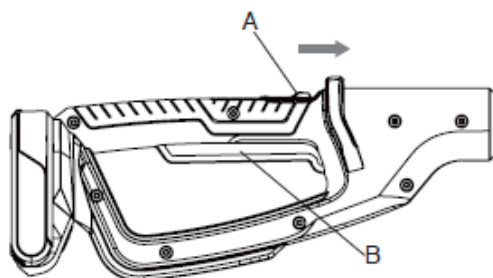

Manette télescopique

Ouvrez le levier de serrage et étendez la partie supérieure de la manette à la longueur désirée de la manette. Ensuite, cliquez sur le levier de serrage pour fixer le tube.

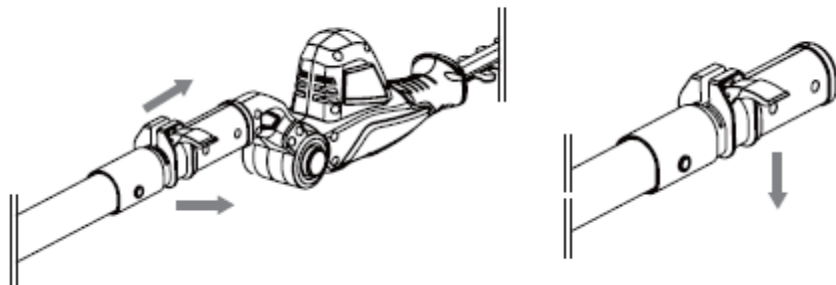

Fonction de tête pivotante



Note: La tête de coupe peut être verrouillée dans 9 positions ($-45^{\circ} \sim 90^{\circ}$).

Tenez fermement la manette (D). Appuyez sur le bouton de verrouillage (E), puis tournez la tête de coupe (F) dans la position désirée. Libérez le bouton de verrouillage (E) et vérifiez si la tête de coupe est verrouillée.

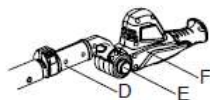

Utilisation du taille-haie



AVERTISSEMENT! Retirez les branches coupées. NE PAS dépasser la capacité de coupe de ce produit.

Grâce à sa conception unique, le dispositif de taille à perche être utilisée pour tailler et façonner les zones des haies et des buissons difficilement accessibles telles que celles ci-dessous.

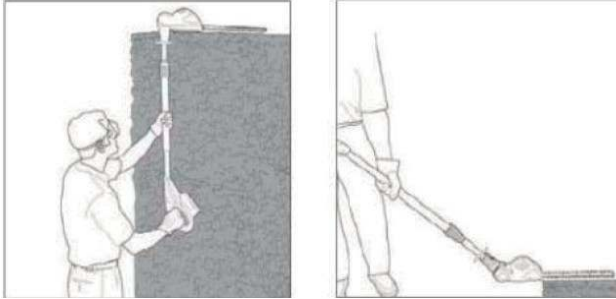

Guide de coupe

Les haies et les arbustes saisonniers qui perdent leurs feuilles en hiver doivent être défrichés en juin et en octobre.

Les haies et les arbustes à feuilles persistantes qui gardent leurs feuilles en hiver doivent être taillés en avril et en août.

Les conifères et les autres arbustes à croissance rapide peuvent être taillés toutes les six semaines à partir du mois de mai, tout au long de la saison de croissance.

Maintenance et stockage

Maintenance



AVERTISSEMENT

Avant toute la maintenance, retirez toujours la batterie et portez les gants de protection.

Lubrification de la lame

Pour une opération plus facile et une durée de vie plus longue, lubrifiez les lames de coupe avant et après chaque utilisation.

Avant la lubrification, il faut garantir que votre taille-haie est débranché depuis la batterie.

Appliquez l'huile (tout type d'huile de lubrification) de manière à ce qu'elle circule entre les deux lames.

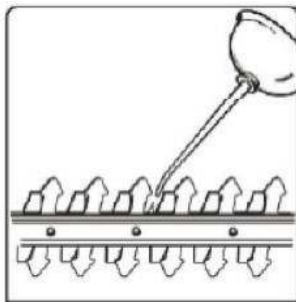

Nettoyage



AVERTISSEMENT!

Avant de commencer ces procédures de nettoyage ou lors de l'enlèvement d'un blocage, il faut garantir que le taille-haie est arrêté et débranché depuis la batterie.

Pour assurer la meilleure performance du taille-haie, il doit être maintenu propre. Nettoyez toujours le taille-haie immédiatement après l'utilisation.

Ne jamais utiliser l'eau pour nettoyer votre taille-haie, mais utilisez un chiffon doux et humide. Ne pas nettoyer avec les produits chimiques, y compris le pétrole ou les solvants, car cela pourrait endommager votre taille-haie.

Ne pas laisser les découpes et autres débris secs et durs sur les surfaces du taille-haie. Cela affectera directement la performance de coupe.

Il faut garantir que la lame est propre de toutes les découpes et autres débris. Prenez soins pour nettoyer les bouches de refroidissement.

Nettoyage

Il faut garantir que le taille-haie a été soigneusement nettoyé avant de le ranger dans un endroit propre et sec, hors de la portée des enfants.

Adaptez toujours au transport de gaine de la lame lors du stockage du taille-haie.

Cause de défaut et dépannage

Cause de défaut et dépannage

Bien que votre nouveau taille-haie sans fil soit vraiment facile à utiliser, vérifiez les points suivants si vous rencontrez des problèmes:

Si le dispositif de taille ne fonctionne pas

Vérifiez l'assemblage de la batterie d'accumulateurs;

Chargez la batterie: l'opération du taille-haie dépend de la charge suffisante dans la batterie d'accumulateurs.

Si la batterie ne charge pas

Vérifiez si la batterie est correctement insérée dans la station de recharge, il faut garantir que le voyant est allumé. Sinon, vérifiez d'alimentation électrique à la prise.

Si le dispositif de taille ne coupe pas correctement

Vérifiez la condition des lames; si la lame est émoussée ou endommagée, faites-la réparer par un agent de service qualifié.

Si un défaut est suspect, renvoyez le dispositif de taille à un revendeur agréé pour la réparation.

Données techniques**Tableau de données techniques**

Modèle	M0E-16ET-410
Tension	18V DC
Type de batterie	Ion de lithium
Vitesse sans charge	1200/min
Longueur/capacité de coupe	410mm/14mm
Batterie d'accumulateurs	
Batterie d'accumulateurs	B0P-SP02-20-20A
Type de batterie	Ion de lithium
Capacité de batterie	2.0Ah
Temps de recharge	Approx. 1 hour
Chargeur	
Chargeur	SMVCH001212000G
Tension nominale	230-240V~/50Hz
Consommation nominale	50W
Tension de sortie du chargeur	21V DC
Courant de sortie du chargeur	2A
Indice de protection	Classe II
Catégorie de protection	IPX0

Donnée de bruit et de vibration

Pression acoustique pondérée 74.5 dB (A) K PA:3dB (A)

Puissance acoustique pondérée 87.83 dB (A) K WA:3dB (A)

Niveau de puissance acoustique garanti:90 dB(A)

Niveau de vibration

Niveau de vibration ah: Manette avant, 1.01 m / s²; Manette arrière 0.93 m / s²

Incertitude K:1.5 m/s²

Les valeurs sonores ont été déterminées selon le code de test de bruit de la norme EN 60745-1, en utilisant les normes de base EN ISO 11094 et EN ISO 3744.

Les chiffres de bruit cités sont des niveaux d'émission et ne sont pas nécessairement des niveaux de travail sûrs. Les facteurs qui influencent le niveau réel d'exposition à la force de travail comprennent les caractéristiques de la salle de travail, les autres sources de bruit, etc, soit, le nombre de machines et d'autres processus adjacents et la durée pendant laquelle un opérateur est exposé au bruit.

Le niveau d'exposition admissible peut également varier d'un pays à l'autre. Cette information permettra cependant à l'utilisateur de la machine de mieux évaluer le danger et le risque.

Portez la protection auditive! Le niveau d'intensité sonore pour l'opérateur peut dépasser 80 dB (A) et les mesures de protection d'oreille sont nécessaires!

Donnée de bruit et de vibration

La valeur de vibration déclarée a été mesurée selon une méthode de test standard (selon EN 60745-1) et peut être utilisée pour comparer un produit à un autre. La valeur de vibration déclarée peut également être utilisée dans une évaluation préliminaire de l'exposition.

Cet outil peut provoquer le syndrome de vibration de main-bras si son utilisation n'est pas correctement gérée.



AVERTISSEMENT!

Selon l'utilisation réelle du produit, les valeurs de vibration peuvent différer du total déclaré! Adoptez les mesures appropriées pour vous protéger contre les expositions à la vibration! Prenez tout le processus de travail, y compris, les temps que le produit est fonctionné sans charge ou arrêté en considération!

Les mesures correctes comprennent entre autres la maintenance et le soin régulier du produit et des pièces jointes de coupe, en gardant les mains chaudes, les pauses périodiques et la bonne planification des processus de travail!

Recyclage et élimination

Instructions de l'élimination

1. Recyclez les matériaux indésirables au lieu pour les éliminer comme les déchets. Tous les outils, tuyaux et emballages doivent être triés et acheminés au centre de recyclage local et éliminés de manière écologique.
2. Recyclez plutôt que d'éliminer les matériaux indésirables dans la décharge chaque fois que possible. La machine doit être livrée dans un emballage rigide pour éviter tout le dommage pendant le transport. L'emballage et la machine sont fabriqués à partir des matériaux recyclables et doivent être éliminés en conséquence.
3. Ne pas jeter vos résidus dans une poubelle où vous pourrez éliminer les résidus sur votre tas de compost en alternant avec d'autres matériaux de jardin. Plus vous coupez complètement les résidus à l'avance, plus qu'ils se dégraderont plus vite. Alternativement, de nombreuses communautés fournissent un point de collecte public où vous pouvez éliminer vos déchets de jardin d'une manière respectueuse de l'environnement.
4. Ne pas éliminer les éléments électriques / électroniques / batterie dans les régimes de collecte séparés, qui assurent la récupération et le recyclage des matériaux contenus. Votre coopération est vitale pour assurer le succès de ces régimes et pour la protection de l'environnement.
5. Recyclez les emballages là où les installations existent.
6. Ce symbole est connu sous le nom de symbole de poubelle à roulette barrée. Si ce symbole est marqué sur un produit ou une batterie, cela signifie qu'il ne doit pas être jeté avec votre ordure ménagère générale. Certains produits chimiques contenus dans les produits électriques/ électroniques ou les batteries peuvent être nocifs pour la santé

Tabla de contenidos

Introduzione.....	41
Informazioni sulla sicurezza.....	41
Elenco parti.....	48
Assemblaggio.....	49
Operazione.....	52
Manutenzione e stoccaggio.....	54
Risoluzione problemi.....	55
Dati tecnici.....	56
Riciclaggio e smaltimento.....	58
Garanzia.....	59

Introduzione

Uso previsto

Questo taglia siepi agli ioni di litio MOE-16ET-460 è destinato alla rifilatura di siepi, cespugli e arbusti. Osservare sempre i dati tecnici per garantire la massima capacità di taglio. Non tagliare il materiale non vegetale o i rami che supera la capacità massima dichiarata. Per motivi di sicurezza, è essenziale leggere l'intero manuale di istruzioni prima di eseguire la prima operazione e è essenziale osservare tutte le istruzioni ivi contenute. Questo prodotto è destinato esclusivamente all'uso domestico privato, non per qualsiasi uso commerciale. Non deve essere utilizzato per scopi diversi da quelli descritti.

Informazioni sulla sicurezza

Importante - si prega di leggere attentamente le presenti istruzioni prima di iniziare l'assemblaggio

Avvertenze generali di sicurezza dell'elettro utensile



Leggi tutte le istruzioni. La mancata osservanza di tutte le istruzioni sotto elencate può causare scosse elettriche, incendi e/o gravi lesioni. Il termine "strumento di alimentazione" in tutte le avvertenze elencate di seguito si riferisce al vostro strumento di alimentazione dalla rete.

1. **Leggere attentamente le istruzioni.** Familiarizzare con i comandi e con l'uso corretto dell'apparecchio. Leggere e comprendere il manuale dell'operatore e osservare le avvertenze e le etichette di istruzioni affisse sull'apparecchio.
2. **Utenti.** Non permettere mai l'uso dell'apparecchio a bambini o a persone che non hanno familiarità con queste istruzioni.
Le normative locali possono limitare l'età dell'operatore. Non utilizzare mai l'utensile sotto

l'effetto di alcool, farmaci o droghe.

3. **Si prega di utilizzare lo strumento appropriato.** Questo dispositivo è destinato solo alla rifilatura di siepi all'aperto e solo designato per l'uso su proprietà privata. Non forzare i piccoli strumenti o gli accessori per fare il lavoro di un attrezzo pesante.
4. **Tener pulita l'area di lavoro.** Aree e banchi disordinati possono essere causa di incidenti.
5. **Tenere in considerazione l'ambiente dell'area di lavoro.** Non esporre l'utensile all'alta umidità o alla pioggia. Non usarli in posti umidi o bagnati. Tenere ben illuminata l'area di lavoro. Non usare utensili elettrici dove esiste il rischio di incendi o esplosioni, ad esempio in presenza di liquidi e gas infiammabili.
6. **Tenere lontani tutti gli astanti, i bambini ed i cuccioli.** L'operatore o l'utente è responsabile di eventuali incidenti o pericoli che si verificano ad altre persone o alla proprietà.
7. **Vestirsi in modo appropriato.** Non indossare vestiti larghi o gioielli, che possono impigliarsi nelle parti in movimento. Si consigliano guanti di gomma e scarpe antiscivolo quando si lavora all'esterno. Indossare copricapo di protezione per trattenere i capelli lunghi.
8. **Protezione della testa.** Utilizzare sempre occhiali e guanti di sicurezza. Indossare una mascherina per la faccia o antipolvere se l'operazione è polverosa o quando le operazioni possono produrre particelle volanti. Indossare la protezione dell'orecchio quando il livello sonoro sembra scomodo.

Importante- si prega di leggere attentamente queste istruzioni prima di iniziare l'assemblaggio

Avvertenze generali di sicurezza dell'elettro utensile

9. **Non allungare.** Mantenere sempre i piedi saldi a terra e un buon equilibrio.
10. **State attenti, guardate cosa state facendo.** Usare il buon senso quando si utilizza l'apparecchio. Non utilizzare l'utensile quando si è stanchi.
11. **Afferrare saldamente l'utensile.** L'operatore dovrebbe mettere una mano sulla maniglia principale, l'altra sulla maniglia anteriore. Tenere premuto il grilletto fino a quando non l'utensile sarà pronto per l'uso..
12. **Rimuovere i tasti di regolazione e le chiavi.** Verificare sempre che prima di utilizzare l'utensile, i tasti di regolazione e le chiavi vengono rimossi dall'utensile.
13. **Rischio da taglio.** Non cercare di afferrare o rimuovere le guarnizioni quando il prodotto è in esecuzione. Rimuovere solo le guarnizioni quando il prodotto è spento e scollegato dall'alimentatore.
14. **Scollegare la batteria.** Scollegare la batteria dall'utensile quando non è in uso o durante la manutenzione o la pulizia.
15. **Controllare le parti danneggiate.** Prima dell'uso, si prega di controllare con attenzione l'utensile per rilevare i danni, la legatura delle parti in movimento, la rottura delle parti, il montaggio e qualsiasi altra condizione che possa influenzare il suo funzionamento. Non utilizzare l'utensile se le parti danneggiate o difettose. Eventuali parti danneggiate o difettose devono essere riparate da un centro di servizio autorizzato. Non tentare mai di effettuare riparazioni da soli.
16. **Immagazzinare gli strumenti inattivi.** Quando non in uso, gli attrezzi dovrebbero essere immagazzinati in un luogo asciutto e chiuso fuori dalla portata dei bambini.

17. **Mantenere gli strumenti con cura.** Mantenere gli strumenti puliti e in buone condizioni per garantirvi le migliori prestazioni più sicure. Seguire le istruzioni per la manutenzione e la sostituzione degli accessori. Mantenere le maniglie e gli interruttori asciutti, puliti e privi di olio e grasso.
18. **Lasciate che il vostro strumento sia riparato da un agente di servizio autorizzato.** Questo utensile è realizzato secondo le norme di sicurezza vigenti. Per evitare pericoli, i dispositivi elettrici devono essere riparati solo da tecnici qualificati.

**AVVERTENZA!**

L'uso di attacchi o accessori non raccomandati dal fabbricante di questo utensile può provocare gravi lesioni personali.

Importante- Leggere queste istruzioni completamente prima di iniziare l'assemblaggio**Batterie**

1. Non tentare mai di aprire per qualsiasi motivo.
2. Non esporre queste istruzioni all'acqua.
3. Non incenerire il pacco batteria anche se è gravemente danneggiato o completamente usurato. Il pacco batteria può esplodere in un incendio.
4. Non conservare in luoghi dove la temperatura può superare i 40°C
5. Non lasciare il pacco batteria nel caricatore quando la carica è terminata, altrimenti potrebbero verificarsi perdite di batteria.
6. Si prega di caricare solo a temperatura ambiente
7. Ricarica della batteria solo utilizzando il caricabatterie fornito con l'utensile (vedere dati tecnici)
8. Prima di caricarlo, assicurarsi che la batteria sia asciutta e pulita.
9. Utilizzare solo il tipo corretto di batteria per lo strumento (vedere dati tecnici)
10. Non smaltire i blocchi di batteria/le batterie nei rifiuti domestici, nel fuoco o nell'acqua. I blocchi di batteria/le batterie dovrebbero essere raccolti, riciclati o smaltiti in modo rispettoso dell'ambiente.
11. In condizioni estreme, potrebbero verificarsi perdite di batteria. Quando si nota il liquido sulla batteria, procedere come segue:
 - Pulire con cautela il liquido con un panno
 - Evitare il contatto con la pelle.
 - Smaltire la batteria in modo ecologico
12. In caso di contatto con la pelle o con gli occhi, seguire le istruzioni riportate di seguito.
 - Il liquido della batteria, una soluzione 25-30% di idrossido di potassio, può essere nocivo. In caso di contatto cutaneo, sciacquare immediatamente con acqua. Neutralizzare con un acido dolce come per esempio il succo di limone o l'aceto. In caso di contatto con gli occhi, sciacquare abbondantemente con acqua pulita per almeno 10 minuti. Consultare un medico.
13. Non lasciare alcun oggetto metallico contattare la piastra elettrodo sul pacco batteria.



Nota: Le batterie nel pacco batteria sono di tipo litio-ione. Non smaltire i blocchi di batteria/le batterie nei rifiuti domestici, nel fuoco o nell'acqua. I blocchi di batteria/le batterie dovrebbero essere raccolti, riciclati o smaltiti in modo rispettoso dell'ambiente.

Caricabatterie

1. La spina del caricabatterie deve corrispondere alla presa. Non modificare mai la spina in alcun modo. I punti vendita corrispondenti della sabbia della spina non modificati ridurranno il rischio di scossa elettrica.
2. Utilizzare il caricabatterie solo per caricare la batteria del tipo fornito con il vostro strumento. Altre batterie potrebbero scoppiare causando lesioni alle persone e danni.
3. Solo 2 pacchi batteria sono autorizzati ad essere caricati continuamente al fine di evitare il surriscaldamento del caricabatterie, il tempo necessario per il riposo è necessario per far raffreddare il caricabatterie prima di ricaricarlo ulteriormente.
4. Al termine della ricarica, scollegare il caricabatteria dalla presa di corrente e togliere il pacco batteria dal caricabatterie, non lasciare il pacco batteria nel caricatore.
5. Non trasportare mai il caricabatterie per il cavo e non tirarlo mai per scollegarlo dalla presa. Tenere il cavo lontano da calore, olio e spigoli vivi.
6. Non tentare mai di caricare batterie non ricaricabili.
7. Il cavo del caricatore non è modificabile, se il cavo è danneggiato, non è possibile continuare ad utilizzare.
8. Non esporre il caricabatterie alla pioggia, né utilizzarlo in prossimità di acqua o in condizioni di umidità.
9. Non aprire il caricabatterie.
10. Non sondare il caricabatterie.
11. Solo per uso interno

Ulteriori istruzioni di sicurezza per tosasiepi

1. Questo strumento può causare lesioni gravi. Leggere attentamente le istruzioni per una corretta manipolazione, preparazione, manutenzione, avviamento e arresto dell'utensile. Devi avere familiarità col tutti i controlli e l'uso corretto dell'utensile.
2. Utilizzare l'utensile soltanto alla luce del sole o con una buona illuminazione artificiale
3. Non permettere ai bambini di usare l'utensile.
4. Attenzione alle linee elettriche.
5. Evitare di utilizzare l'utensile quando le persone, soprattutto i bambini sono nelle vicinanze.
6. Vestirsi in modo appropriato - Non indossare vestiti larghi o gioielli, che possono impigliarsi nelle parti in movimento. Si consigliano guanti di gomma e scarpe antiscivolo quando si lavora all'esterno.
7. Se l'utensile si blocca, spegnerlo subito. Rimuovere la batteria prima di tentare di rimuovere eventuali ostruzioni.
8. Rimuovere la batteria prima della verifica, della manutenzione o del lavoro sull'attrezzo.

9. Durante il funzionamento l'utensile deve essere mantenuto sempre in una posizione sicura soprattutto quando si utilizzano i gradini o una scala.
10. Non tentare di riparare l'utensile.
11. Non utilizzare l'utensile se il dispositivo di taglio è danneggiato o eccessivamente usurato.

Ulteriori istruzioni di sicurezza per taglia siepi

12. Indossare sempre protezioni auricolari, occhiali e un casco durante il funzionamento.
13. Assicurarsi sempre che tutte le protezioni siano montate quando si utilizza l'utensile. Non tentare mai di utilizzare l'utensile incompleto o l'utensile con modifiche non autorizzate.
14. Utilizzare sempre due mani per azionare l'utensile.
15. Durante il trasporto o la conservazione dell'utensile, installare sempre la guaina della lama.
16. Essere sempre consapevoli dei vostri dintorni e rimanere vigile per eventuali pericoli che non si può sentire a causa del rumore dello strumento.
17. Non trasportare l'utensile con le mani sull'interruttore a meno che la batteria non sia stata rimossa.
18. Se non avete mai utilizzato un taglia siepi prima, preferibilmente consultate un utente esperto per ottenere l'istruzione pratica oltre a studiare questo manuale.
19. Non toccare mai le lame mentre l'utensile è in funzione.
20. Non tentare mai di forzare le lame a fermarsi.
21. Non appoggiare l'utensile fino a quando la lama non si è fermata completamente.
22. Controllare regolarmente le lame per rilevare il danno e l'usura. Non usare la macchina se le lame sono danneggiate.
23. Devi fare attenzione ad evitare oggetti duri (ad es. filo metallico, ringhiere) durante il taglio. Se capita di urtare accidentalmente qualsiasi oggetto, spegnere immediatamente l'utensile e verificare eventuali danni.
24. Se l'utensile inizia a vibrare in modo abnorme, spegnerlo immediatamente e verificare eventuali danni.
25. Essere sempre consapevoli dei detriti che cadono durante il taglio dei lati superiori di una siepe.
26. Essere consapevoli della lama di taglio, indossare sempre i guanti per proteggere le mani dal taglio.



NOTA: non accendere e spegnere il taglia siepi frequentemente per un breve periodo di tempo, e in particolare non giocare con l'interruttore on/off.

Emergenza

Familiarizzare con l'uso di questo prodotto secondo questo manuale di istruzioni. Memorizzare le indicazioni di sicurezza e seguire le indicazioni. Questo può aiutare a prevenire i rischi e i pericoli.

1. Prestare sempre attenzione quando si utilizza questo prodotto in modo da poter riconoscere e gestire i rischi in anticipo. L'intervento rapido può prevenire gravi lesioni e danni alla proprietà.
2. Spegnerlo e togliere il pacco batterie se c'è qualche malfunzionamento. Lasciate che il vostro prodotto sia controllato da uno specialista qualificato e riparato, se necessario, prima di rimetterlo in funzione.

Rischi residui

Anche se si sta operando questo prodotto in conformità con tutti i requisiti di sicurezza, rischi potenziali di lesioni e danni rimangono. I seguenti pericoli possono presentarsi in relazione alla struttura ed alla progettazione di questo prodotto:

1. I difetti della sanità derivanti dall'emissione di vibrazioni se il prodotto viene utilizzato per lunghi periodi di tempo o non è adeguatamente gestita e adeguatamente mantenuta.
2. Lesioni e danni alla proprietà a causa della rottura dello strumento di applicazione o a causa dell'impatto improvviso sugli oggetti nascosti durante l'uso..
3. Pericolo di lesioni e danni alla proprietà causati da oggetti volanti.



AVVERTENZA! Questo prodotto genera un campo elettromagnetico durante il funzionamento che in determinate circostanze può interferire con impianti medici attivi o passivi! Per ridurre il rischio di gravi lesioni personali o mortali, i portatori di tali impianti devono consultare il proprio medico e il relativo produttore prima di utilizzare questo prodotto.

Simboli di avvertimento

In questo manuale sono stati utilizzati alcuni simboli per attirare l'attenzione dell'utilizzatore su possibili rischi. I simboli di sicurezza e le relative spiegazioni devono essere perfettamente compresi. L'avvertimento non impedisce i rischi e non possono sostituire i metodi appropriati per evitare incidenti.



AVVERTENZA!



Conformità a tutte le norme pertinenti di sicurezza



Prima dell'uso, leggere il presente manuale di istruzioni,



Indossare occhiali di protezione



Tieni lontani gli spettatori



Tieni lontani gli spettatori



Gli oggetti generati possono causare lesioni gravi.

Simboli di avvertimento



Non esporre l'utensile alla pioggia.

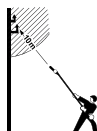

AVVERTENZA! Il dispositivo non è protetto dalle scosse elettriche in caso di contatto con una linea ad alta tensione! Mantenere una distanza di sicurezza di 10m da linee elettriche dal vivo.



Dati del livello garantito di potenza sonora (90dB) conformemente alla direttiva 2000/14/CE

Simboli di avvertimento



Prima dell'uso, leggere attentamente il manuale dell'utente.



Il caricabatterie è solo per uso interno.



Classe di protezione II.



Orientamento del palo.



I rifiuti di prodotti elettrici non devono essere smaltiti con i rifiuti domestici. Si prega di riciclare dove esistono le strutture. Verificare la situazione con l'autorità locale o il rivenditore per ottenere i consigli sul riciclaggio

Simboli di avvertimento sulla batteria



Non gettare le pile nei fiumi o immergerle nell'acqua.



Non sottoporre la batteria a forti raggi solari per lunghi periodi e non lasciarla su una stufa (max. 45°C).



Non gettare le batterie in un incendio. Le batterie esplodono e causano lesioni



Li-Ion

Contenuto della batteria agli ioni di litio. La batteria deve essere riciclata o smaltita correttamente.



Non smaltire le batterie. Restituire le batterie esauste alla raccolta locale o al punto di riciclaggio.

Elenco parti

Descrizione parti

- | | |
|----------------------------|--|
| 1. Testa di funzionamento | 8. Stazione di ricarica |
| 2. Tubo del palo | 9. Luce LED |
| 3. Guaina della lamierina | 10. Pulsante di pacco di sicurezza |
| 4. Lama | 11. Maniglia anteriore |
| 5. Interruttore principale | 12. Sgancio rapido per maniglia telescopica |
| 6. Pacco batterie | 13. Manopola de perno |
| 7. Caricabatterie | 14. Manopola di regolazione della maniglia anteriore |

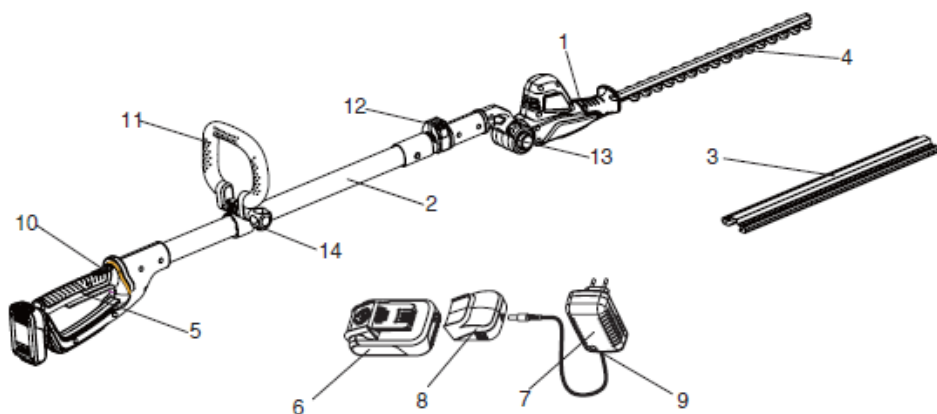

Assemblaggio

Preparazione al montaggio del tagliaiepi per palo



Nota: prima di assemblare l'utensile, leggere attentamente il libretto di istruzioni

Ricarica della batteria



AVVERTENZA!

Il caricabatterie e il pacco batteria sono progettati specificatamente per lavorare insieme. Quindi non tentare di utilizzare altri dispositivi. Non inserire o lasciare oggetti metallici nel caricabatterie o nei collegamenti del pacco batteria perché si verificherà un guasto elettrico e un pericolo.

La batteria deve essere caricata prima del primo uso e ogni volta che la batteria non riesce a produrre un potere sufficiente per i lavori che sono stati fatti facilmente prima.



AVVERTENZA! NON LASCIARE MAI IL CARICABATTERIE E LA BATTERIA INCUSTODITI DURANTE L'USO

Questo prodotto viene fornito con un pacco batteria agli ioni di litio. Le batterie agli ioni di litio non perdono la carica quando non sono in uso, e non perdere la capacità di carico straordinario. Tuttavia questa è la migliore pratica per caricare la batteria quando l'energia è consumata o insufficiente per fare il lavoro.

Procedura di ricarica

Attenzione! La batteria non può essere caricata immediatamente dopo l'uso, e dovrebbe raffreddarsi per un periodo di tempo. Il luci LED (9) che passano dal verde al rosso significano che le luci possono essere caricatei.

1. Collegare il caricabatterie (7) alla stazione di ricarica (8).
2. Inserire il caricabatterie in una presa di alimentazione CA. Il luci LED (9) significano che il caricabatterie è pronto per l'uso.
3. Far scorrere la stazione di ricarica (8) nel pacco batteria (6), assicurarsi che la stazione di ricarica sia completamente inserita nel pacco batterie. Le luci LED rosse (9) significano che il pacco batteria è in carica.
4. Quando il pacco batteria sarà completamente carico si illuminerà il LED (9) verde per indicare che il pacco batteria è completamente carico
5. Per sganciare la batteria, premere il pulsante rotondo sulla batteria (6) e tirare la stazione di ricarica (8).

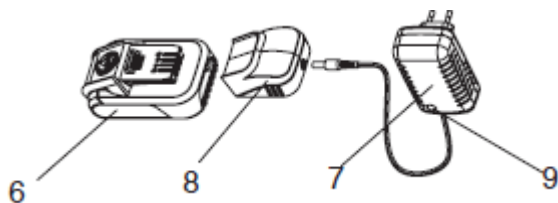

Procedura di ricarica

Note di ricarica importanti

La durata più lunga e le migliori prestazioni possono essere ottenute se il pacco batteria viene caricato quando la temperatura dell'aria è compresa tra 18-24°C. Non caricare il pacco batteria ad una temperatura dell'aria molto bassa o molto alta. Questo è importante e eviterà gravi danni al pacco batteria.

1. Quando si utilizza l'utensile in modo continuo, le batterie nel pacco batteria diventeranno calde. Si dovrebbe lasciare raffreddare un pacco batteria caldo per circa 30 minuti prima di tentare di ricaricare.
2. Il caricabatteria e il pacco batterie possono scaldarsi al tatto durante la ricarica. Questa è la condizione normale, e indica che non ha problema.
3. Quando possibile, utilizzare il caricabatterie in condizioni normali. Per evitare il surriscaldamento, non coprire il caricabatterie e non caricare i blocchi batteria alla luce diretta del sole o vicino a fonti di calore.
4. Se il pacco batteria non si carica correttamente
 - (1) Verificare la presa principale inserendo una lampada o un altro apparecchio.
 - (2) Spostare il caricabatterie e il pacco batteria in un luogo dove la temperatura dell'aria circostante è di circa 18-24°C.
 - (3) Se i problemi di ricarica persistono, prendere o inviare l'attrezzo, il pacco batteria e il caricabatterie al centro di assistenza locale.
5. Il pacco batteria deve essere ricaricato quando il pacco non riesce a produrre un potere sufficiente per i lavori che sono stati fatti facilmente precedentemente. Non continuare a utilizzare in queste condizioni. Seguire la procedura di ricarica. Si può anche caricare un pacchetto parzialmente usato ogni volta che si desidera senza alcun effetto negativo sul pacco batteria.
6. In determinate condizioni, con il caricabatterie collegato all'alimentatore, i contatti di ricarica esposti all'interno del caricabatterie possono essere abbreviati da materiale estraneo. Materiali estranei di natura conduttiva come per esempio, ma non limitato a, lana d'acciaio, fogli di alluminio, o qualsiasi accumulo di particelle metalliche devono essere tenuti lontani dalle cavità del caricabatterie. Scollegare sempre il caricabatterie dall'alimentatore quando non esiste un pacco batteria nella cavità. Scollegare il caricabatterie prima di tentare di pulirlo.
7. Non immergere il caricatore in acqua o in altri liquidi.

**AVVERTENZA!**

Non permettere a nessun liquido di entrare nel caricatore. Possono verificarsi scosse elettriche. Per facilitare il raffreddamento del pacco batteria dopo l'uso, evitare di collocare il caricabatteria o il pacco batteria in un ambiente caldo come per esempio in un capanno metallico o in un rimorchio non isolato.

**ATTENZIONE!**

Non tentate mai di aprire il pacco batteria per alcun motivo. Se l'alloggiamento di plastica del pacco batteria si rompe o si incrina, si prega di restituire il pacco a un centro di assistenza per il riciclaggio, non metterlo per un ulteriore uso.

Installare il pacco batterie

AVVERTENZA! Rilasciare sempre l'interruttore ON/OFF prima di inserire o rimuovere il pacco batteria.

Rimuovere il pacco batteria. Premere il pulsante (A) sull'estremità del pacco batteria, e quindi rimuovere il pacco dall'utensile.

Installare il pacco batteria. Allineare le nervature su entrambi i lati del pacco batteria con le fessure dell'alloggiamento e infilarle nella posizione corretta. Inserirlo sempre fino a quando non si blocca in posizione con il suono dello scatto. In caso contrario, il pacco batteria potrebbe accidentalmente cadere dall'utensile causando lesioni a voi e gli altri intorno a te
Per sganciare la batteria dal prodotto, premere il pulsante (A) sul pacco batteria e tirarlo via dal prodotto.

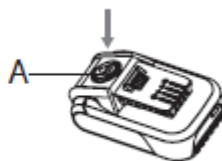
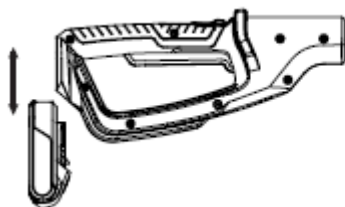
**Montare la maniglia anteriore**

Fissare l'impugnatura anteriore al blocco sull'impugnatura inferiore e inserire il bullone. Stringere la manopola al bullone.

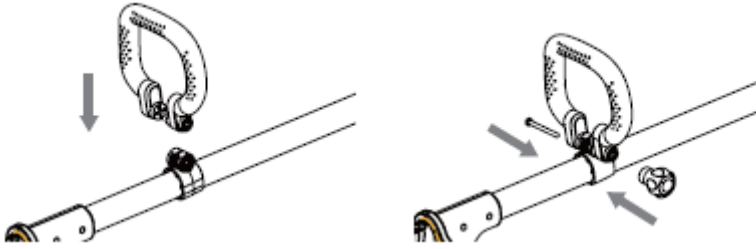

Togliere la guaina della lama

Far scorrere la guaina della lama prima di avviare la macchina.

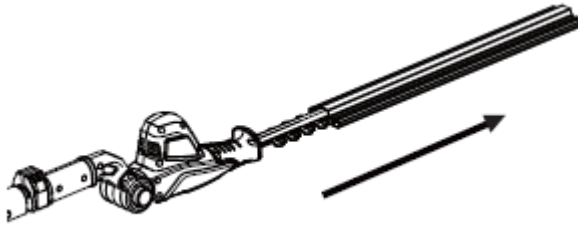

Operazione

Interruttore ON/OFF



AVVERTENZA!

in caso di parti mancanti, danneggiate o rotte non utilizzare il tagliaerba finché non quando le parti danneggiate non sono state sostituite o riparate. L'inadempienza potrebbe essere causa di lesioni personali.

Accendere il tosasiepi

1. Spingere in avanti il pulsante di blocco di sicurezza (A) e quindi premere il pulsante avvio (B) sull'impugnatura.
2. Rilasciare il pulsante di blocco di sicurezza (A).

Spegnere il tosasiepi :

1. Rilasciare il pulsante avvio (B) sull'impugnatura.

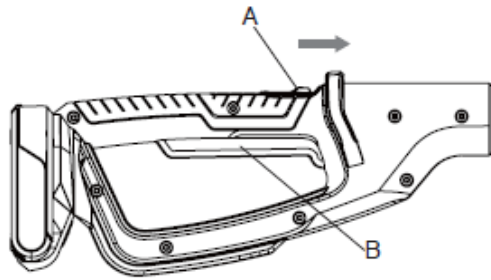

Maniglia telescopica

Aprire la leva di bloccaggio ed estendere la parte superiore della maniglia alla lunghezza desiderata della maniglia. Quindi fare clic sulla leva di bloccaggio per fissare il tubo stretto.

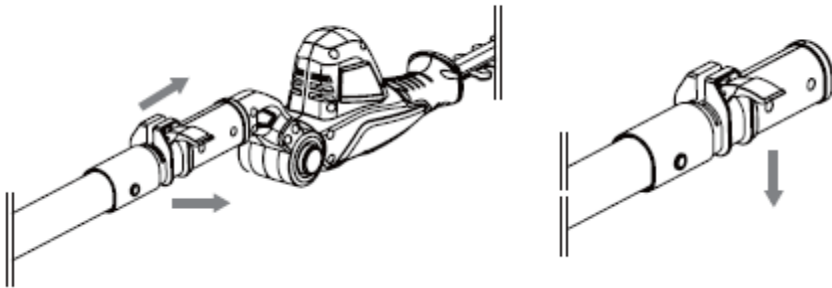

Funzione della testa girevole



Nota: la testa della fresa può essere bloccata in 9 posizioni ($-45^{\circ} \sim 90^{\circ}$).

Tenere la maniglia (D) ermeticamente. Premere il pulsante di bloccaggio (e) e quindi ruotare la testa della fresa (F) nella posizione desiderata. Rilasciare nuovamente il pulsante di blocco (e) e verificare che la testa della fresa sia bloccata in qualche posizione.

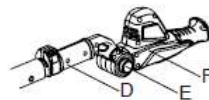

Utilizzo del taglia siepi



AVVERTENZA! Rimuovere i rami tagliati. NON superare la capacità di taglio di questo prodotto.

Con il suo design unico, il taglia siepi per palo può essere usato per tagliare e modellare in modo da raggiungere le zone delle siepi e dei cespugli come illustrato nella figura seguente.

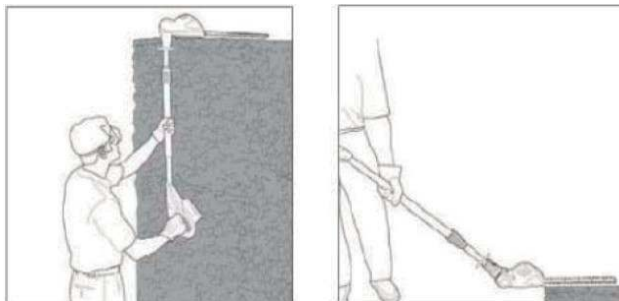

Guida di taglio

Le siepi e gli arbusti stagionali che perdono le loro foglie in inverno dovrebbero essere tagliati nei mesi di aprile e agosto.

Siepi di sempreverdi e arbusti sempreverdi che conservano le loro foglie in inverno dovrebbe essere tagliato nei mesi di aprile e agosto.

Conifere e altri arbusti a crescita rapida possono essere tagliati ogni sei settimane da maggio in poi, durante la stagione di crescita.

Manutenzione e stoccaggio

Manutenzione



AVVERTENZA

Prima di qualsiasi intervento di manutenzione, togliere sempre il pacco batteria e indossare guanti protettivi.

Per garantire un funzionamento più agevole e una maggiore durata, lubrificare le lame di taglio prima e dopo ogni utilizzo. Prima di lubrificare, assicurarsi che il taglia siepi sia scollegato dalla batteria.

Applicare l'olio (qualsiasi tipo di olio lubrificante) in modo che venga eseguito tra le due lame.

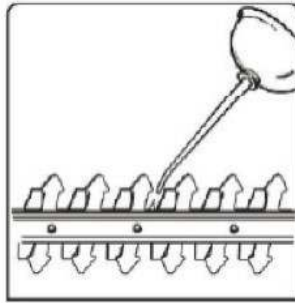

Pulizia



AVVERTENZA!

Prima di iniziare queste procedure di pulizia o quando si svuota un blocco, assicurarsi che il tagliasiepi sia spento e scollegato dalla batteria.

Per ottenere le migliori prestazioni dal tagliasiepi, tutto deve essere tenuto pulito. Pulire sempre il tagliasiepi subito dopo l'uso.

Non usare mai l'acqua per pulire il tagliasiepi, ma utilizzare un panno morbido inumidito. Non pulire con prodotti chimici, tra cui benzina, o solventi, in quanto ciò può danneggiare il tagliasiepi.

Non permettere che tagli e altri detriti diventino asciutti e duri su una qualsiasi parte delle superfici del tagliasiepi. Questo influirà direttamente sulle prestazioni di taglio.

Assicurarsi che la lama sia mantenuta pulita senza alcun taglio e altri detriti, prestare particolare attenzione per pulire le aperture di raffreddamento.

Pulizia

Assicurarsi che il tagliasiepi sia stato accuratamente pulito prima di riporlo in un luogo asciutto e pulito fuori dalla portata dei bambini.

Installare sempre la guaina della lama di trasporto durante la conservazione del tagliasiepi.

Risoluzione problemi

Risoluzione problemi

Anche se il vostro nuovo tagliasiepi senza fili è davvero facile da utilizzare, se si verificano i problemi, verificare i seguenti punti

Se il tagliasiepi non funziona

Controllare l'assemblaggio del pacco batteria

Caricare la batteria: il funzionamento del tagliasiepi dipende dalla carica sufficiente nel pacco batterie.

Se la batteria non si carica

Assicurarsi che la batteria sia inserita correttamente nella stazione di ricarica, assicurarsi che la spia sia accesa. In caso contrario, controllare l'alimentazione della presa.

Se il tagliaiepi non viene tagliato correttamente

Verificare lo stato delle lame. Se la lama è smussata o danneggiata, i pezzi devono essere riparati da un agente di servizio qualificato.

Se si sospetta un guasto, riportare il tagliaiepi ad un rivenditore autorizzato per la riparazione.

Dati tecnici**Tabella dati tecnici**

Modello	M0E-16ET-410
Tensione	18V CC
Tipo di batteria	Ioni di litio
Velocità senza carico	1200/min
Lunghezza di taglio/capacità	410mm/14mm
Pacco batterie	
Pacco batterie	B0P-SP02-20-20A
Tipo di batteria	Ioni di litio
Capacità della batteria	2.0Ah
Tempo di ricarica	circa un'ora
Caricabatterie	
Caricabatterie	SMVCH001212000G
Tensione nominale	230-240V~/50Hz
Consumo nominale	50W
Tensione di uscita del caricatore	21V CC
Corrente di uscita del caricatore	2A
Classe di protezione	Classe II
Categoria di protezione	IPX0

Dati di rumore e vibrazioni

Una pressione sonora ponderata 74.5 dB (A) K PA: 3dB (A)

Una potenza sonora ponderata 87.83 dB (A) K WA: 3dB (A)

Livello di potenza sonora garantito: 90 dB(A)

Livello di vibrazione

Livello di vibrazione ah: maniglia anteriore, 1.01m/s², Maniglia posteriore 0.93m/s²

Incertezza K: 1,5 m/s²

I valori sonori sono stati determinati in base al codice di prova del rumore indicato nella EN 60745-1, secondo le norme di base EN ISO 11094 e EN ISO 3744

Le cifre di rumore citate sono i livelli di emissione e non sono necessariamente i livelli di lavoro sicuri. I fattori che influenzano il livello effettivo di esposizione della forza lavoro includono le caratteristiche della sala di lavoro, le altre fonti di rumore, ecc cioè il numero di macchine e altri processi adiacenti, e il periodo di tempo per il quale un operatore è esposto al rumore. Inoltre il livello ammissibile di esposizione può variare dal paese. Queste informazioni, tuttavia, consentiranno all'utente della macchina di effettuare una migliore valutazione del pericolo e del rischio

Indossare protezioni acustiche! Il livello di intensità sonora per l'operatore può superare 80 dB (A) e le misure di protezione dell'orecchio sono necessarie!

Dati di rumore e vibrazioni

Il valore dichiarato di vibrazione è stato misurato secondo un metodo di prova standard (secondo EN 60745-1) e può essere utilizzato per confrontare un prodotto con un altro. Il valore dichiarato di vibrazione può essere utilizzato anche nella valutazione preliminare dell'esposizione.

Questo attrezzo può causare la sindrome da vibrazioni mano-braccio se il suo uso non è gestito adeguatamente.



AVVERTENZA!

A seconda dell'uso effettivo del prodotto, i valori di vibrazione possono differire dal totale dichiarato! Adottare misure appropriate per proteggersi da esposizioni a vibrazioni!

Prendere l'intero processo di lavoro, prendere l'intero processo di lavoro compreso il momento in cui il prodotto è in funzione senza carico o il prodotto è spento

Le misure appropriate includono tra l'altro la manutenzione e la cura normali del prodotto e degli accessori di taglio, il mantenimento delle mani calde, le rotture periodiche e la pianificazione adeguata dei processi di lavoro!

Riciclaggio e smaltimento

Istruzioni per lo smaltimento

1. Riciclare i materiali indesiderati invece di smaltirli come rifiuti. Tutti gli utensili, tubi flessibili e imballaggi devono essere ordinati, portati al centro di riciclaggio locale e smaltiti in modo ecologicamente sicuro.
2. Riciclare invece di gettare materiale indesiderato in discarica quando possibile. La macchina deve essere consegnata in imballaggi rigidi per evitare danni durante il trasporto. L'imballo e la macchina stessa sono costruiti con materiali riciclabili e devono essere smaltiti di conseguenza.
3. Non gettare i vostri ritagli in un bidone della spazzatura in cui si disporrà di ritagli sul vostro mucchio di compost, alternando poi con altri materiali da giardino. Il più completamentesi tritare i ritagli in anticipo, più rapidamente si degradano. In alternativa, molte comunità forniscono un punto di raccolta pubblica dove è possibile smaltire i vostri rifiuti di giardino in modo ecologico..
4. Disporre solo gli articoli elettrici/elettronici/batteria in schemi di raccolta differenziata, che provvedono al recupero e al riciclaggio dei materiali contenuti all'interno. La vostra cooperazione è essenziale per garantire il successo di questi regimi e per la protezione dell'ambiente.
5. Ricicli l'imballaggio dove sono installati le facilità.
6. Questo simbolo è conosciuto come il simbolo del bidone delle ruote incrociate. Quando questo simbolo è marcato su un prodotto o una batteria, ciò significa che il prodotoo non deve essere smaltito con i rifiuti domestici generali. Alcune sostanze chimiche contenute nei prodotti elettrici/elettronici o nelle batterie possono essere nocive per la salute.

GARANTIE

Cet appareil est un produit de qualité. Il a été conçu selon les connaissances techniques actuelles et construit soigneusement en utilisant une bonne matière première courante.

La durée de garantie est de 36 mois et commence à courir au moment de la remise qui doit être attestée en présentant le ticket de caisse, la facture ou le bon de livraison. Pendant la période de garantie, toutes les anomalies fonctionnelles sont éliminées par notre service après-vente résultant, malgré une manipulation correcte conformément à notre notice d'utilisation, d'un vice de matériel.

La garantie se déroule de façon à ce que les pièces défectueuses soient réparées gratuitement ou remplacées par des pièces impeccables, selon notre choix. Les pièces remplacées deviennent notre propriété. La réparation ou le remplacement de certaines pièces n'entraîne aucune prolongation de la durée de garantie ni une nouvelle garantie pour l'appareil. Les pièces de rechange montées n'ont pas de durée de garantie propre. Nous n'accordons aucune garantie pour des dommages et défauts sur les appareils ou leurs pièces découlant d'une trop forte sollicitation, d'une manipulation non conforme ou d'un manque d'entretien.

Cela vaut également en cas de non-respect de la notice d'utilisation ainsi que pour le montage de pièces de rechange et d'accessoires qui ne figurent pas dans notre gamme. En cas d'interventions ou de modifications

La garantie ne s'étend pas aux pièces usées en raison d'une usure naturelle.

En cas de demande de garantie, de pannes, de demande de pièces de rechanges ou d'accessoires, veuillez vous adresser à la centrale du service après-vente ci-dessous :

Centrale du service après-vente :



Vertrieb/Distribution / Distribuzione:
Migros-Genossenschaftsbund, CH-8031 Zürich
Migros France SAS, F-74160 Archamps



M-INFOLINE
CH-0800 84 0848
www.migros.ch

DO IT+GARDEN
| | | | | | | | | | **MIGROS**